

SAMSUNG

DVD Player

Lecteur DVD

DVD-Speler

DVD-1080P8

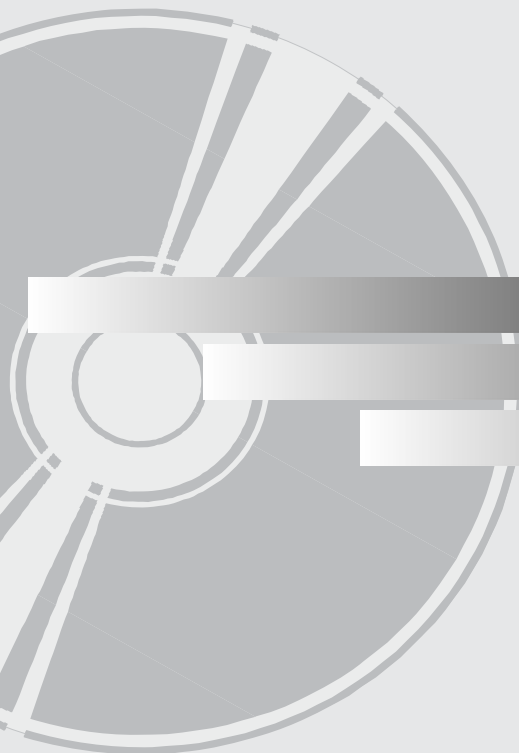

AK68-01503W

PRECAUTIONS

1. Setting up

- Refer to the identification label located on the rear of your player for its proper operating voltage.
- Install your player in a cabinet with adequate ventilation holes. (7~10cm) Do not block ventilation holes on any of the components for air circulation.
- Do not push the disc tray in by hand.
- Do not stack components.
- Be sure to turn all components off before moving the player.
- Before connecting other components to this player, be sure to turn them off.
- Be sure to remove the disc and turn off the player after use, especially if you are not going to use it for a long time.
- The mains plug is used as a disconnect device and shall stay readily operable at any time.

2. For your safety

- This product utilizes a laser. Use of controls or adjustments or performance of procedures other than those specified herein may result in hazardous radiation exposure.
- Do not open covers and do not repair yourself. Refer servicing to qualified personal.

3. Caution

- Your player is not intended for industrial use but for domestic purposes. Use of this product is for personal use only.
- Apparatus shall not be exposed to dripping or splashing and no objects filled with liquids, such as vases, shall be placed on the apparatus.
- Exterior influences such as lightning and static electricity can affect normal operation of this player. If this occurs, turn the player off and on again with the POWER button, or disconnect and then reconnect the AC power cord to the AC power outlet. The player will operate normally.
- When condensation forms inside the player due to sharp changes in temperature, the

player may not operate correctly. If this occurs, leave the player at room temperature until the inside of the player becomes dry and operational.

4. Disc

- Do not clean disc using record-cleaning sprays, benzene, thinner, or other volatile solvents that may cause damage to the disc surface.
- Do not touch the disc's signal surface. Hold by the edges or by one edge and the hole in the center.
- Wipe the dirt away gently; never wipe a cloth back and forth over the disc.

5. Environmental info

- The battery used in this product contains chemicals that are harmful to the environment.
- So, dispose of batteries in the proper manner, according to federal, state, and local regulations.

The product unit accompanying this user manual is licensed under certain intellectual property rights of certain third parties. This license is limited to private non-commercial use by end-user consumers for licensed contents. No rights are granted for commercial use. The license does not cover any product unit other than this product unit and the license does not extend to any unlicensed product unit or process conforming to ISO/OUR 11172-3 or ISO/OUR 13818-3 used or sold in combination with this product unit. The license only covers the use of this product unit to encode and/or decode audio files conforming to the ISO/OUR 11172-3 or ISO/OUR 13818-3. No rights are granted under this license for product features or functions that do not conform to the ISO/OUR 11172-3 or ISO/OUR 13818-3.

CAUTION: USE OF ANY CONTROLS, ADJUSTMENTS, OR PROCEDURES OTHER THAN SPECIFIED HEREIN MAY RESULT IN HAZARDOUS RADIATION EXPOSURE.

BEFORE YOU START

TABLE OF CONTENTS

Accessories



Remote Control



Batteries for Remote Control (AAA Size)

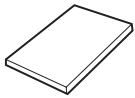

User's Manual

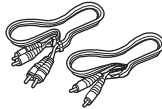

Video/Audio Cable

Install Batteries in the Remote control

1. Open the battery cover on the back of the remote control.
2. Insert two AAA batteries.
Make sure that the polarities (+ and -) are aligned correctly.
3. Replace the battery cover.

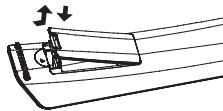

If remote control doesn't operate properly:

- Check the polarity + - of the batteries (Dry-Cell)
- Check if the batteries are drained.
- Check if remote control sensor is blocked by obstacles.
- Check if there is any fluorescent lighting nearby.

Precautions	2
Before you start	3

Setup

General Features	4
Disc Type and Characteristics	5
Description	6
Tour of the Remote Control	8

Connections

Choosing a Connection	9
---------------------------------	---

Basic Functions

Playing a Disc	13
Using the Search and Skip Functions	14
Using the Display Function	14
Using the Disc and Title Menu	15
Using the Function Menu	15
Repeat Play	15
Slow Play	16

Advanced Functions

Adjusting the Aspect Ratio (EZ View)	16
Selecting the Audio Language	17
Selecting the Subtitle Language	17
Changing the Camera Angle	18
Using the Instant Replay/Skip Function	18
Using the Bookmark Function	18
Using the Zoom Function	19
Clips Menu for MP3/WMA/JPEG/MPEG4/ CD Audio	19
Folder Selection	19
MP3/WMA/CD Audio Playback	20
MPEG4 Playback	20
Picture CD Playback	22

Changing Setup Menu

Using the Setup Menu	23
Setting Up the Language Features	23
Setting Up the Audio Options	24
Setting Up the Display Options	25
Setting Up the Parental Control	27
Setting Up the Anynet+(HDMI-CEC)	28

Reference

Firmware Upgrade	29
Troubleshooting	30
Specifications	31

SETUP

General Features

Excellent Sound

Dolby Digital, a technology developed by Dolby Laboratories, provides crystal clear sound reproduction.

Screen

Both regular and widescreen(16:9) pictures can be viewed.

Slow Motion

An important scene can be viewed in slow motion.

1080p Playback

This player upconverts regular DVDs for playback on 1080p TVs.

Parental Control (DVD)

The parental control allows users to set the level necessary to prohibit children from viewing harmful movies such as those with violence, adult subject matter, etc.

Various On-Screen Menu Functions

You can select various languages (Audio/Subtitle) and screen angles while enjoying movies.

Progressive Scan

Progressive scanning creates an improved picture with double the scan lines of a conventional interlaced picture.

EZ VIEW (DVD)

Easy View enables picture adjustment to match your TV's screen size (16:9 or 4:3).

Digital Photo Viewer (JPEG)

You can view Digital Photos on your TV.

Repeat

You can repeat a song or movie simply by pressing the REPEAT button.

MP3/WMA

This unit can play discs created from MP3/WMA files.

Instant Replay (DVD)

This function is used to replay the previous 10 seconds of a movie from the current position.

Instant Skip (DVD)

This function skips playback ahead 10 seconds

MPEG4

This unit can play MPEG4 formats within an avi file.

HDMI (High Definition Multimedia Interface)

HDMI reduces picture noise by allowing a pure digital video/audio signal path from the player to your TV.

Note

- Discs which cannot be played with this player.
- DVD-ROM • DVD-RAM
- CD-ROM • CDV
- CDI • DVD
- CDGs play audio only, not graphics.
- Ability to play back may depend on recording conditions.
- DVD-R, +R
- CD-RW
- DVD+RW, -RW (V mode)
- The unit may not play certain CD-R, CD-RW and DVD-R due to the disc type or recording conditions.

COPY PROTECTION

Many DVD discs are encoded with copy protection. Because of this, you should only connect your DVD player directly to your TV, not to a VCR. Connecting to a VCR results in a distorted picture from copy-protected DVD discs.

This product incorporates copyright protection technology that is protected by methods claims of certain U.S. patents and other intellectual property rights owned by Macrovision Corporation and other rights owners. Use of this copyright protection technology must be authorized by Macrovision Corporation, and is intended for home and other limited viewing uses only unless otherwise authorized by Macrovision Corporation. Reverse engineering or disassembly is prohibited.

PROGRESSIVE SCAN OUTPUTS (525p, 720p, 1080p)







"CONSUMERS SHOULD NOTE THAT NOT ALL HIGH DEFINITION TELEVISION SETS ARE FULLY COMPATIBLE WITH THIS PRODUCT AND MAY CAUSE ARTIFACTS TO BE DISPLAYED IN THE PICTURE, IN CASE OF 525, 720, 1080 PROGRESSIVE SCAN PICTURE PROBLEMS, IT IS RECOMMENDED THAT THE USER SWITCH THE CONNECTION TO THE 'STANDARD DEFINITION' OUTPUT. IF THERE ARE QUESTIONS REGARDING YOUR TV SET COMPATIBILITY WITH THIS MODEL 525p, 720p, 1080p DVD PLAYER, PLEASE CONTACT SAMSUNG'S CUSTOMER SERVICE CENTER."

Disc Type and Characteristics

This DVD player is capable of playing the following types of discs with the corresponding logos:

Disc Types (Logos)	Recording Types	Disc Size	Max. Playing Time	Characteristics
DVD 	Audio + Video	12 Cm	Single-sided 240 min. Double-sided 480 min.	<ul style="list-style-type: none"> - DVD contains excellent sound and video due to Dolby Digital and MPEG-2 system. - Various screen and audio functions can be easily selected through the on-screen menu.
		8 Cm	Single-sided 80 min. Double-sided 160 min.	
AUDIO-CD 	Audio	12 Cm	74 min.	<ul style="list-style-type: none"> - CD is recorded as a Digital Signal with better audio quality, less distortion and less deterioration of audio quality over time.
		8 Cm	20 min.	

Disc Markings

	Play Region Number
	PAL broadcast system in U.K, France, Germany, etc.
	Dolby Digital disc
	Stereo disc
	Digital Audio disc
	DTS disc
	MP3 disc

You must only insert one DVD disc at a time. Inserting two or more discs will not allow to play them back and it may cause damage to the DVD player.

Region Number

Both the DVD player and the discs are coded by region. These regional codes must match in order for the disc to play. If the codes do not match, the disc will not play.

The Region Number for this player is described on the rear panel of the player.

DivX Certification

DivX, DivX Certified, and associated logos are trademarks of DivXNetworks, Inc and are used under license



Description

Front Panel Controls

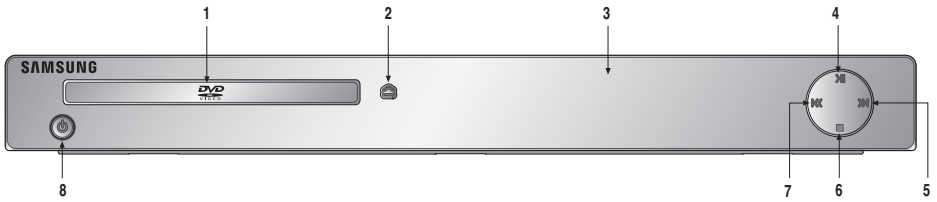

- 1. DISC TRAY**
Place the disc here.
- 2. OPEN/CLOSE (\triangle)**
Press to open and close the disc tray.
- 3. DISPLAY**
Operation indicators are displayed here.
- 4. PLAY/PAUSE ($\gg||$)**
Begin or pause disc play.
- 5. SKIP ($\gg|$) / SEARCH**
Use to forward skip a scene or music.
- 6. STOP (\square)**
Stops disc play.
- 7. SKIP ($\ll|$) / SEARCH**
Use to reverse skip a scene or music.
- 8. STANDBY/ON (ϕ)**
When STANDBY/ON is pressed on, the indicator goes out and the player is turned on.

Front Panel Display

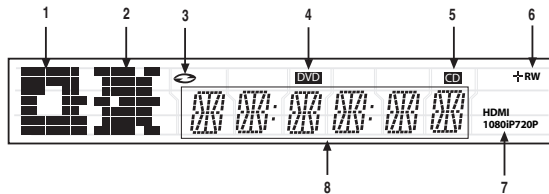

- 1. STOP, PAUSE and OPEN/CLOSE indicator**
- 2. PLAYBACK, SKIP/SEARCH indicator**
- 3. In Disc Indicator : DVD Video, Audio CD, CD-R/RW, DVD-R/RW/RAM, DVD+R/RW**
- 4. DVD VIEW indicator**
- 5. CD indicator**
- 6. Disc Media indicator : DVD-R, DVD-RW, DVD+R, DVD+RW**
- 7. HDMI indicator :**
HDMI 480P → “HDMI”,
HDMI 720P → “HDMI + 720P”,
HDMI 1080i → “HDMI + 1080i”,
HDMI 1080P → “HDMI + 1080P”
- 8. Displays the Total playing time and various messages concerning operations such as PLAY, STOP, LOAD ...**
NoDSC: No disc loaded.
OPEn: The disc tray is open.
LOAD: Player is loading disc information.

Rear Panel

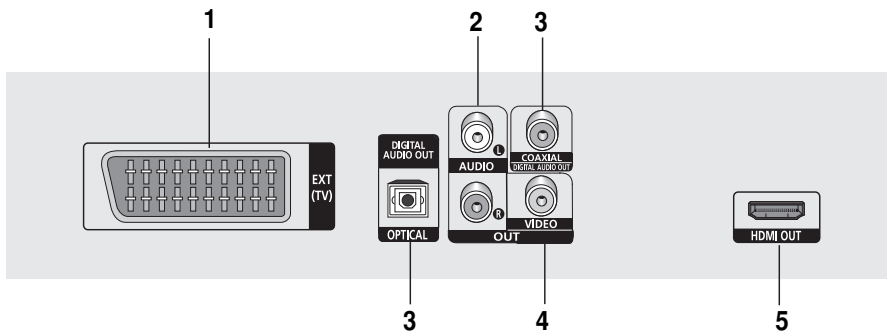

1. SCART JACK

- Connect to a TV scart input jack.

2. AUDIO OUT JACKS

- Connect to the Audio input jacks of your television or audio/video receiver.

3. DIGITAL AUDIO OUT JACKS

- Use either an optical or coaxial digital cable to connect to a compatible Dolby Digital receiver.
- Use either an optical or coaxial digital cable to connect to an A/V Amplifier that contains a Dolby Digital, MPEG2 or DTS decoder.

4. VIDEO OUT JACK

- Use a video cable to connect to the Video input jack on your television.

5. HDMI OUT JACK

- Use the HDMI cable to connect this jack to the HDMI jack on your television for the best quality picture.
- If an HDMI cable is connected to an HDMI-compatible TV, HDMI will be output automatically within 10 seconds.

Note

- Consult your TV User's Manual to find out if your TV supports Progressive Scan (P-SCAN). If Progressive Scan is supported, follow the TV User's Manual regarding Progressive Scan settings in the TV's menu system.
- The HDMI output of this unit can be connected to a DVI jack on a TV or other device using a conversion adapter. In this case, it is necessary to use a TV or display with an HDCP-compatible DVI input.
- There may be no image output if the DVD player is connected to a TV or display that is not compatible with the above format.
- Refer to the TV's instruction manual for detailed information regarding the HDMI terminal.
- See pages 25 ~ 26 to get more information on how to use the setup menu.

Tour of the Remote Control

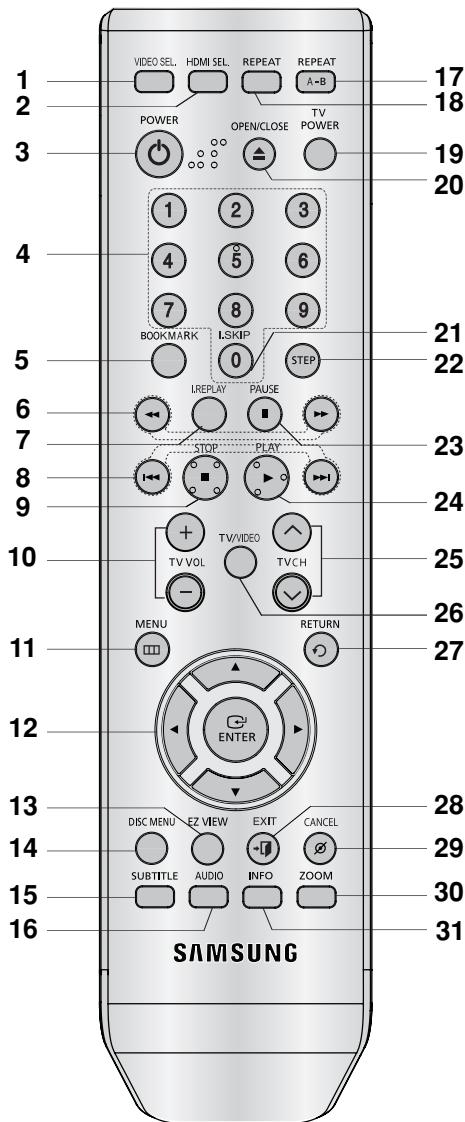

1. **VIDEO SEL. Button**
Change Video output mode.
2. **HDMI SEL. Button**
HDMI Output resolution setup.
3. **DVD POWER Button**
Turns the power on or off.
4. **NUMBER Buttons**
5. **BOOKMARK Buttons**
6. **SEARCH Buttons (◀ / ▶)**
Allow you to search forward/backward through a disc.

7. **INSTANT REPLAY Button**
This function is used to replay the previous 10 seconds of a movie from the current position.
8. **SKIP Buttons (◀◀ / ▶▶)**
Use to skip the title, chapter or track.
9. **STOP Button (■)**
10. **TV VOL (+, -) Buttons**
Control volume
11. **MENU Button**
Brings up the DVD player's menu.
12. **ENTER/▲/▼, ◀/▶ Buttons**
This button functions as a toggle switch.
13. **EZ VIEW Button**
The aspect ratio of a picture can easily be adjusted according to the screen size of your TV (16:9 or 4:3).
14. **DISC MENU Button**
Brings up the Disc menu.
15. **SUBTITLE Button**
16. **AUDIO Button**
Use this button to access various audio functions on a disc.
17. **REPEAT A-B Button**
Allows you to repeat play A-B on a disc.
18. **REPEAT Button**
Allows you to repeat play a title, chapter, track, or disc.
19. **TV POWER Button**
Turn the TV's power on or off.
20. **OPEN/CLOSE (▲) Button**
To open and close the disc tray.
21. **INSTANT SKIP Button**
This function skips playback ahead 10 seconds.
22. **STEP Button**
Advances play one frame at a time.
23. **PAUSE Button (||)**
Pause disc play.
24. **PLAY Button (▶)**
Begin disc play.
25. **TV CH (∧, ∨) buttons**
Channel selection.
26. **TV/VIDEO Button**
Press to display all of the available video sources (i.e., TV, Cable, Video).
27. **RETURN Button**
Returns to a previous menu.
28. **EXIT Button**
Exit the on-screen menu.
29. **CANCEL Button**
Use to remove menus or status displays from the screen.
30. **ZOOM Button**
Enlarge DVD Picture
31. **INFO Button**
Displays the current disc mode.

CONNECTIONS

Choosing a Connection

The following shows examples of connections commonly used to connect the DVD player with a TV and other components.

Before Connecting the DVD Player

- Always turn off the DVD player, TV, and other components before you connect or disconnect any cables.
- Refer to the user's manual of the additional components you are connecting for more information on those particular components.

Connecting to a TV (SCART)

- Using the SCART, connect the SCART (EXT) terminal on the rear of the DVD Player to the SCART (IN) terminal of your TV.
- If your TV is not equipped with a SCART you can select one of the following alternative connections:

Connecting to a TV (VIDEO CVBS)

1

Using video/audio cables, connect the **VIDEO (yellow)/AUDIO (red and white) OUT** terminals on the rear of the DVD player to the **VIDEO (yellow)/AUDIO (red and white) IN** terminals of TV.

2

Turn on the DVD player and TV.

3

Press the input selector on your TV remote control until the Video signal from the DVD player appears on the TV screen.

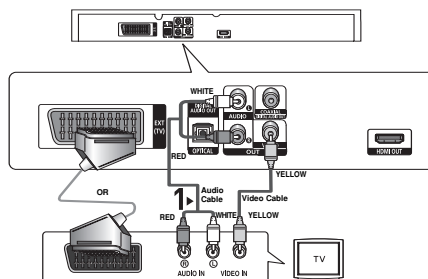

Note

- **Noise may be generated if the audio cable is too close to the power cable.**
- If you want to connect to an Amplifier, please refer to the Amplifier connection page. (See pages 11 to 12)
- The number and position of terminals can vary depending on your TV set. Please refer to the user's manual of the TV.
- If there is one audio input terminal on the TV, connect it to the [AUDIO OUT][left] (white) terminal of the DVD player.
- If you press the VIDEO SEL. button when DVD Player is in stop mode or no disc is inserted, the Video Output mode changes in the following sequence: (P-SCAN → SCART CVBS → SCART RGB)

Connecting to a TV with DVI Jack

1

Using the HDMI-DVI cable (not included), connect the **HDMI OUT** terminal on the rear of the DVD player to the **DVI IN** terminal of your TV.

2

Using the audio cables, connect the **AUDIO (red and white) OUT** terminals on the rear of the DVD player to the **AUDIO (red and white) IN** terminals of your TV.
Turn on the DVD player and TV.

3

Press the input selector on your TV remote control until the DVI signal from the DVD player appears on your TV screen.

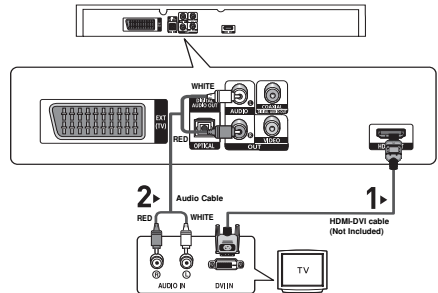

Connecting to a TV with HDMI Jack

1

Using the HDMI-HDMI cable connect the **HDMI OUT** terminal on the rear of the DVD player to the **HDMI IN** terminal of your TV.

2

Press the input selector on your TV remote control until the HDMI signal from the DVD player appears on your TV screen.

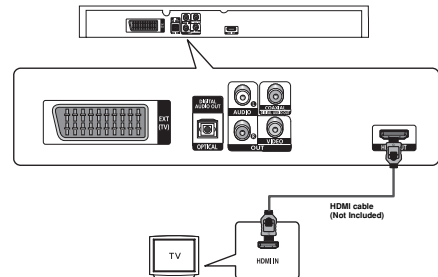

HDMI VIDEO Specifications

When you press the **HDMI SEL.** button, 480p, 576p, 720p, 1080p, 1080i are selected in order.

The first press of the **HDMI SEL.** button brings up the current resolution.

The second press allows you to change the HDMI output resolution.

- Depending on your TV, certain HDMI output resolutions may not work.
- Please refer to the user's manual of your TV.
- If HDMI or HDMI-DVI cable is plugged into TV, the DVD player's output is set to HDMI/DVI within 10 seconds.
- If you set the HDMI output resolution 720p, 1080p or 1080i, HDMI output provides better picture quality.
- If you connect an HDMI cable between Samsung TV and this DVD player, you can operate this DVD player using your TV remote control. This is only available with Samsung TVs that support Anynet+(HDMI-CEC). (See page 28).
- If your TV has an **Anynet+** logo, then it will **Anynet+** Supports the Anynet+ Function.

• HDMI (High Definition Multimedia Interface)

HDMI is an interface to enable the digital transmission of video and audio data with just a single connector. Using HDMI, the DVD player transmits a digital video and audio signal and displays a vivid picture on a TV having an HDMI input jack.

• HDMI connection description

HDMI connector - Both uncompressed video data and digital audio data (LPCM or Bit Stream data).

- Though the player uses a HDMI cable, the player outputs only a pure digital signal to the TV.
- If TV does not support HDCP (High-bandwidth Digital content protection), snow noise appears on the screen.

• Why does Samsung use HDMI?

Analog TVs require an analog video/audio signal. However, when playing a DVD, the data transmitted to a TV is digital. Therefore either a digital-to-analog converter (in the DVD player) or an analog-to-digital converter (in the TV) is required. During this conversion, the picture quality is degraded due to noise and signal loss. DVI technology is superior because it requires no D/A conversion and is a pure digital signal from the player to your TV.

• What is the HDCP?

HDCP (High-bandwidth Digital Content Protection) is a system for protecting DVD content outputted via DVI from being copied. It provides a secure digital link between a video source (PC, DVD, etc) and a display device (TV, projector . etc). Content is encrypted at the source device to prevent unauthorized

Connection to an Audio System (2 Channel Amplifier)

1

Using the audio cables, connect the **AUDIO (red and white) OUT** terminals on the rear of the DVD player to the **AUDIO (red and white) IN** terminals of the Amplifier.

2

Using the video signal cable(s), connect the **VIDEO OUT** terminals on the rear of the DVD player to the **VIDEO IN** terminal of your TV as described on pages 9 to 11.

3

Turn on the DVD player, TV, and Amplifier.

4

Press the input select button of the Amplifier to select **external input** in order to hear sound from the DVD player.

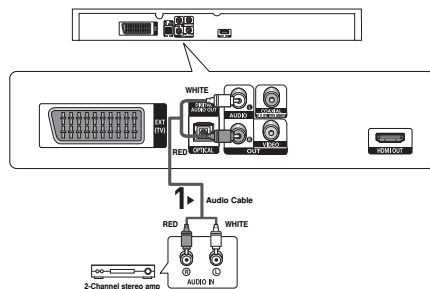

Note

- Please turn the volume down when you turn on the Amplifier. Sudden loud sound may cause damage to the speakers and your ears.
- Please set the audio in the menu screen according to the Amplifier. (See pages 24 to 25)
- The position of terminals can vary depending on the Amplifier. Please refer to the user's manual of the Amplifier.

Connection to an Audio System (Dolby digital, MPEG2 or DTS Amplifier)

1

If using an optical cable (not included), connect the **DIGITAL AUDIO OUT (OPTICAL)** terminal on the rear of the DVD player to the **DIGITAL AUDIO IN (OPTICAL)** terminal of the Amplifier.

If using a coaxial cable (not included), connect the **DIGITAL AUDIO OUT (COAXIAL)** terminal on the rear of the DVD player to the **DIGITAL AUDIO IN (COAXIAL)** terminal of the Amplifier.

2

Using the video signal cable(s), connect the **VIDEO** or **HDMI OUT** terminals on the rear of the DVD player to the **VIDEO** or **DVI IN** terminals of your TV as described on pages 9 to 11.

3

Turn on the DVD player, TV, and Amplifier.

4

Press the input select button of the Amplifier to select **external input** in order to hear sound from the DVD player. Refer to your Amplifier's user manual to set the Amplifier's audio input.

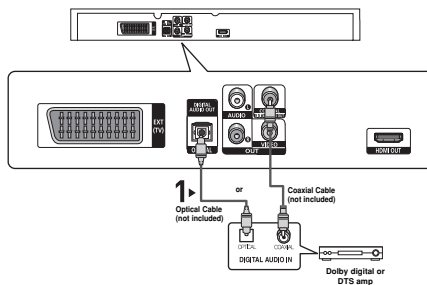

Note

- **Please turn the volume down when you turn on the Amplifier. Sudden loud sound may cause damage to the speakers and your ears.**
- Please set the audio in the menu screen according to the Amplifier. (See pages 24 to 25)
- The position of terminals can vary depending on the Amplifier. Please refer to the user's manual of the Amplifier.
- Please remove the dust cover before using the optical cable (not included) and put the cover on the cable again when it's not used.

BASIC FUNCTIONS

Playing a Disc

Before Play

- Turn on your TV and set it to the correct Video Input by pressing TV/VIDEO button on the TV remote control.
- If you connected an external Audio System, turn on your Audio System and set it to the correct Audio Input.

After plugging in the player, the first time you press the DVD **POWER** button, this screen comes up: If you want to select a language, press a **NUMBER** button. (This screen will only appear when you plug in the player for the first time.) If the language for the startup screen is not set, the settings may change whenever you turn the power on or off. Therefore, make sure that you select the language you want to use.

Once you select a menu language, you can change it by pressing the **M** button on the front panel of the unit for more than 5 seconds with no disc in the unit. Then the **SELECT MENU LANGUAGE** window appears again where you can reset your preferred language.

SELECT MENU LANGUAGE	
Press	1 for English
Touche	2 pour Français
Drücken Sie	3 für Deutsch
Pulsar	4 para Español
Premere	5 per Italiano
Druk op	6 voor Nederlands

Playback

1. Press the **OPEN/CLOSE** (**▲**) button. The **STANDBY** indicator light goes out and the tray opens.
2. Place a disc gently into the tray with the disc's label facing up.
3. Press the **PLAY** (**▶**) button or **OPEN/CLOSE** (**▲**) button to close the disc tray.
 - When you stop disc play, the player remembers where you stopped, so when you press **PLAY**(**▶**) button again, it will pick up where you left off.

4. Stopping Play

Press the **STOP** (**■**) button during play.

5. Removing Disc

Press the **OPEN/CLOSE** (**▲**) button.

6. Pausing Play

Press the **PAUSE** (**||**) or **STEP** button on the remote control during play.

- Screen stops, no sound.

To resume, press the **PLAY**(**▶**) button once again.

7. Step Motion Play (Except CD)

Press the **STEP** button on the remote control during play.

- Each time the button is pressed, a new frame will appear.
- No sound is heard during STEP mode.
- Press the **PLAY** (**▶**) button to resume normal play.
- You can only perform step motion play in the forward direction.

8. Slow Motion Play

Press the **SEARCH** (**◀/▶**) button to choose the play speed between 1/8, 1/4 and 1/2 of normal during **PAUSE** or **STEP** mode.

- No sound is heard during slow mode.
- Press the **PLAY** (**▶**) button to resume normal play.

Note

- If the player is left in the stop mode for more than one minute without any user interaction, a screen saver will be activated. Press the **PLAY** (**▶**) button to resume normal play.
- If the player is left in the stop mode for more than about 30 minutes, the power will automatically shut off. (Automatic Power-Off Function)
- If the player is left for about 5 minutes in pause mode, it will stop.
- This (**⊗**) icon indicates an invalid button press.

Using the Search and Skip Functions

During play, you can search quickly through a chapter or track, and use the skip function to jump to the next selection.

Searching through a Chapter or Track

During play, press the **SEARCH** (◀◀ or ▶▶) button on the remote control for more than 1 second.

DVD	2X, 4X, 64X, 128X
CD	2X, 4X, 8X

Note

- The speed marked in this function may be different from the actual playback speed.
- No sound is hearing during search mode (Except CD).

Skipping Tracks

During play, press the **SKIP** (⏮ or ⏭) button.







- When playing a DVD, if you press the **SKIP** (⏭) button, it moves to the next chapter. If you press the **SKIP** (⏮) button, it moves to the beginning of the chapter. One more press makes it move to the beginning of the previous chapter.
- When playing a CD in Menu Off mode, if you press the **SKIP** (⏭) button, it moves to the next track. If you press the **SKIP** (⏮) button, it moves to the beginning of the track. One more press makes it move to the beginning of the previous track.

Using the Display Function

When Playing a DVD/MPEG4

1. During play, press the **INFO** button on the remote control.
 - You can select Info in the function menu by pressing the **MENU** button.
2. Press the ▲/▼ buttons to select the desired item.
3. Press the ◀/▶ buttons to make the desired setup and then press the **ENTER** button.
 - You may use the number buttons of the remote control to directly access a title, chapter or to start the play back from a desired time.
4. To make the screen disappear, press the **INFO** button again.

Note

 Title	To access the desired title when there is more than one in the disc. For example, if there is more than one movie on a DVD, each movie will be identified.
 Chapter  Track	Most DVD discs are recorded in chapters so that you can quickly find a specific passage.
 Time	Allows playback of the film from a desired time. You must enter the starting time as a reference. The time search function does not operate on some disc.
 Audio	Refers to the language of the film soundtrack. In the example, the soundtrack is played in English 5.1CH. A DVD disc can have up to eight different soundtracks.
 Subtitle	Refers to the subtitle languages available in the disc. You will be able to choose the subtitle languages or, if you prefer, turn them off from the screen. A DVD disc can have up to 32 different subtitles.

Using the Disc and Title Menu

Using the Disc Menu

1. During the playback of a DVD disc, press the **MENU** button on the remote control.
2. Press the **▲/▼** buttons to select **Disc Menu**, then press the **▶** or **ENTER** button.

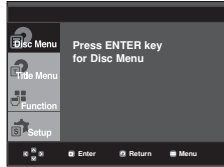

Note

- Depending on a disc, the Disc Menu may not work.
- You can also use the Disc Menu, using the DISC MENU button on the remote control.

Using the Title Menu

1. During the playback of a DVD disc, press the **MENU** button on the remote control.
2. Press the **▲/▼** buttons to select **Title Menu**, then press the **▶** or **ENTER** button.

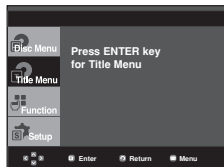

Note

- Depending on a disc, the Title Menu may not work.
- Title Menu will only be displayed if there are at least two titles in the disc.

Using the Function Menu

Using the Function Menu (DVD)

1. Press the **MENU** button during playback.
2. Press the **▲/▼** buttons to select **Function**, then press the **▶** or **ENTER** button.
 - Info (See pages 14)
 - Zoom (See page 19)
 - Bookmark (See pages 18 to 19)
 - Repeat (See pages 15 to 16)
 - EZ View (See pages 16 to 17)
 - Angle (See pages 18)

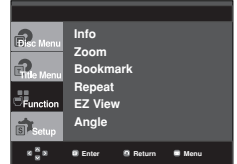

3. Press the **▲/▼** buttons to select one of the six functions. Then press the **▶** or **ENTER** button to access the function. You can also directly select these functions using their respective buttons on the remote control.
 - INFO
 - ZOOM
 - EZ VIEW
 - BOOKMARK
 - REPEAT

Repeat Play

Repeat the current track, chapter, title, a chosen section (A-B), or all of the disc.

When playing a DVD

1. Press the **REPEAT** button on the remote control. Repeat screen appears.
2. Press the **◀/▶** buttons to select **Chapter**, **Title** or **A-B**, then press the **ENTER** button.
 - DVD repeats play by chapter or title.
 - Chapter (⌂): repeats the chapter that is playing.
 - Title (📄): repeats the title that is playing.
 - A-B: repeats a segment of the disc that you select.

DVD

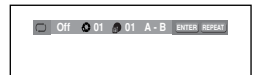

Using the A-B Repeat function

1. Press the **REPEAT** button on the remote control.
 2. Press the ◀▶ buttons to select A-B button.
 3. Press the **ENTER** button at the point where you want repeat play to start (A). **B** is automatically highlighted.
 4. Press the **ENTER** button at the point where you want the repeat play to stop (B).
- To return to normal play, press the **CANCEL** button.
3. To return to normal play, press **REPEAT** button again, then press the ◀▶ buttons to select **Off** and press **ENTER** button.

DVD

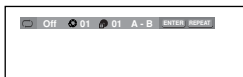

Note

- A-B REPEAT allows you to set point (B) until at least 5 seconds of play back time has elapsed after point (A) has been set.
- Depending on a disc, the Repeat function may not work.

Slow Play

This feature allows you slowly to repeat scenes containing sports, dancing, musical instruments being played etc., so you can study them more closely.

When playing a DVD

1. During play, press the **PAUSE** (||) button.
2. Press the **SEARCH** (◀▶) button to choose the play speed between 1/8, 1/4 and 1/2 of normal during PAUSE or STEP mode.

ADVANCED FUNCTIONS

Adjusting the Aspect Ratio (EZ View)

To play back using aspect ratio (DVD)

Press the **EZ VIEW** button.

- The screen size changes when the button is pressed repeatedly.
- The screen zoom mode operates differently depending on the screen setting in the Display Setup menu.
- To ensure correct operation of the **EZ VIEW** button, you should set the correct aspect ratio in the Display Setup menu. (See pages 25 to 26).

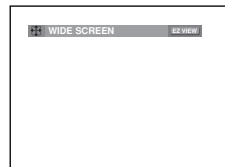

If you are using a 16:9 TV

For 16:9 aspect ratio discs

- **WIDE SCREEN**
Displays the content of the DVD title in 16:9 aspect ratio.
- **SCREEN FIT**
The top and bottom portions of the screen are cut off. When playing a 2.35:1 aspect ratio disc, the black bars at the top and bottom of the screen will disappear. The picture will look vertically stretched. (Depending on a type of disc, the black bars may not disappear completely.)
- **ZOOM FIT**
The top, bottom, left and right of the screen are cut off and the central portion of the screen is enlarge

For 4:3 aspect ratio discs

- **Normal Wide**
Displays the content of the DVD title in 16:9 aspect ratio. The picture will look horizontally stretched.
- **SCREEN FIT**
The top and bottom portions of the screen are cut off and the full screen appears. The picture will look vertically stretched.
- **ZOOM FIT**
The top, bottom, left and right portions of the screen are cut off and the central portion of the screen is enlarged.
- **Vertical Fit**
When a 4:3 DVD is viewed on a 16:9 TV, black bars will appear at the left and right of the screen in order to prevent the picture from looking horizontally stretched.

If you are using a 4:3 TV

For 16:9 aspect ratio discs

- 4:3 Letter Box

Displays the content of the DVD title in 16:9 aspect ratio. The black bars will appear at the top and bottom of the screen.

- 4:3 Pan Scan

The left and right portions of the screen are cut off and the central portion of the 16:9 screen is displayed.

- SCREEN FIT

The top and bottom portions of the screen are cut off and a full screen appears. The picture will look vertically stretched.

- ZOOM FIT

The top, bottom, left and right of the screen are cut off and the central portion of the screen is enlarged.

For 4:3 aspect ratio discs

- Normal Screen

Displays the content of the DVD title in 4:3 aspect ratio.

- SCREEN FIT

The top and bottom portions of the screen are cut off and the full screen appears. The picture will look vertically stretched.

- ZOOM FIT

The top, bottom, left and right portions of the screen are cut off and the central portion of the screen is enlarged.

Note

This function may behave differently depending on the type of disc.

Selecting the Audio Language

You can select a desired audio language quickly and easily with the AUDIO button.

Using the AUDIO button (DVD/MPEG4)

1. Press the **AUDIO** button. The Audio changes when the button is pressed repeatedly.

The audio languages are represented by abbreviations.

DVD

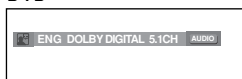

Press **AUDIO** button at remote repeatedly to select the desired Audio on MPEG4 then press the **ENTER**.

MPEG4



2. To remove the **AUDIO** icon, press the **CANCEL** or **RETURN** button.

Note

- This function depends on audio languages are encoded on the disc and may not work.
- A DVD disc can contain up to 8 audio languages.
- To have the same audio language come up whenever you play a DVD; Refer to "Using the Audio Language" on page 24.

Selecting the Subtitle Language

You can select a desired subtitle quickly and easily with the SUBTITLE button.

Using the SUBTITLE button (DVD/MPEG4)

1. Press the **SUBTITLE** button. The subtitle languages are represented by abbreviations.

The subtitle changes when the button is pressed repeatedly.

DVD



External subtitle option will appear, depends the DivX Disc.

MPEG4

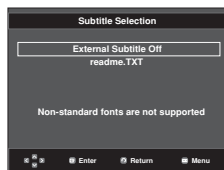

Press **SUBTITLE** button at remote repeatedly to select the desired subtitle language on a MPEG4 then press the **ENTER**.

MPEG4



2. To remove the **SUBTITLE** icon, press the **CANCEL** or **RETURN** button.

Note

- You have to change the desired subtitle in the Disc Menu, according to discs. Press the **DISC MENU** button.
- This function depends on what subtitles are encoded on the disc and may not work on all DVDs.
- A DVD disc can contain up to 32 subtitle languages.
- To have the same subtitle language come up whenever you play a DVD; Refer to "Using the Subtitle Language" on page 24.

Changing the Camera Angle

When a DVD contains multiple angles of a particular scene, you can use the ANGLE function.

Using the ANGLE function (DVD)

If the disc contains multiple angles, the ANGLE appears on the screen.

1. During play or pause mode, press the **MENU** button on the remote control.
2. Press the **▲/▼** buttons to select **Function**, then press the **▶** or **ENTER** button.
3. Press the **▲/▼** buttons to select **Angle**, then press the **▶** or **ENTER** button.

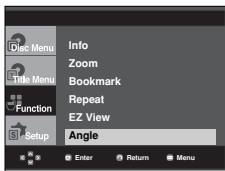

4. Press the **◀/▶** buttons or you can use the number buttons on the remote control to select the desired angle.



Note

- If the disc has only one angle, this feature won't work. Currently, very few discs have this feature.
- Depending on the disc, these functions may not work.

Using the Instant Replay/Skip Function

Using the Instant Replay function (DVD)

If you miss a scene, you can see it again using this function.

If you press the **INSTANT REPLAY** button, the current scene moves backward about 10 seconds, and plays back.

Using the Instant Skip function (DVD)

Use this function to skip playback about 10 seconds ahead of the current scene.

Press the **INSTANT SKIP** button.

- Playback will skip ahead 10 seconds.

Note

Depending on the disc, these functions may not work.

Using the Bookmark Function

This feature lets you bookmark sections of a DVD so you can quickly find them at a later time.

Using the Bookmark Function (DVD)

1. During play, press the **MENU** button on the remote control.
2. Press the **▲/▼** buttons to select **Function**, then press the **▶** or **ENTER** button.

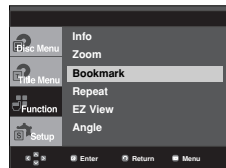

3. Press the **▲/▼** buttons to select **Bookmark**, then press the **▶** or **ENTER** button.



4. When you reach the scene you want to mark, press the **ENTER** button. Up to three scenes may be marked at a time.



Note

- Depending on a disc, the Bookmark function may not work.

Recalling a Marked Scene

- 1~3. The first 1~3 steps are the same as those for "Using the Bookmark Function".
4. Press the **◀/▶** buttons to select a marked scene.



5. Press the **PLAY** (**▶**) button to skip to the marked scene.

Clearing a Bookmark

- 1~3. The first 1~3 steps are the same as those for "Using the Bookmark Function".
4. Press the **◀/▶** buttons to select the bookmark number you want to delete.

5. Press the **CANCEL** button to delete a bookmark number.



Using the Zoom Function

Using the Zoom Function (DVD)

1. During play or pause mode, press the **MENU** button on the remote control.
2. Press the **▲/▼** buttons to select **Function**, then press the **▶** or **ENTER** button.
3. Press the **▲/▼** buttons to select **Zoom**, then press the **▶** or **ENTER** button.
4. Press the **▲/▼** or **◀/▶** buttons to select the part of the screen you want to zoom in on. Press the **ENTER** button.
 - During DVD play, press ENTER to zoom in 2X/4X/2X/Normal in order.

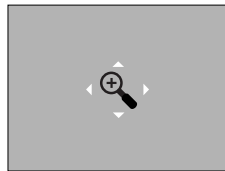
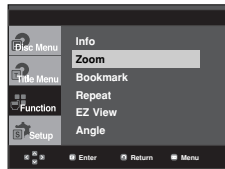

Clips Menu for MP3/WMA/JPEG/ MPEG4/CD Audio

CD Audio or discs with MP3/WMA/JPEG contain individual songs and/or pictures that can be organized into folders as shown below. They are similar to how you use your computer to put files into different folders.

Open the disc tray.
Place the disc on the tray.
Close the tray.
The tray closes and this screen displays.



- : Name of currently playing file.
- : Current Playback Time.
- : Current Playback Mode : There are four modes. They can be selected in order by pressing the **REPEAT** button.
 - Off: Normal Playback
 - Track: Repeats the current track.
 - Folder: Repeats the current folder
 - Random: Files in the disc will be played in random order.
- : MP3 file icon. - : CD Audio file icon.
- : WMA file icon. - : Folder icon.
- : JPEG file icon - : Current Folder icon.
- : AVI file icon.

Note

- When playing MP3, WMA or JPEG, the Picture Quality and the HDMI Resolution cannot be set.
- When playing MPEG4 file, the VIDEO SEL. only work in stop mode.

Folder Selection

The folder can be selected both in Stop or Play mode.

- To select the Parent Folder

Press the **RETURN** button to go to parent folder, or press the **▲/▼** buttons to select "." and press **ENTER** to go to the parent folder.

- To select the Peer Folder

Press the **▲/▼** buttons to select the desired folder, then press **ENTER**.

- To select the Sub-Folder

Press the **▲/▼** buttons to select the desired folder, then press **ENTER**.

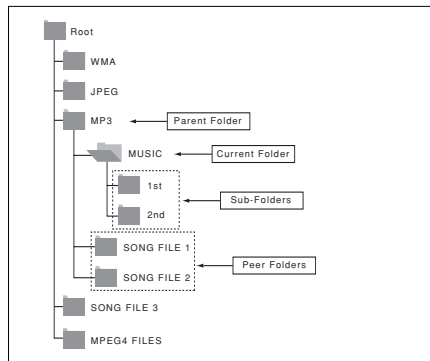

MP3/WMA/CD Audio Playback

1. Open the disc tray. Place the disc on the tray. Close the tray.
 - Only one kind of file is played back when a disc or a folder contains both MP3 and WMA files.
2. Press the ▲/▼ buttons to select a song file.
Press **ENTER** to begin playback of the song file.



Repeat/Random playback

Press the **REPEAT** button to change the playback mode. There are four modes, such as **Off**, **Track**, **Folder** and **Random**.

- **Off**: Normal Playback
- **Track**: Repeats the current song file.
- **Folder**: Repeats the song files which have the same extension in the current folder.
- **Random**: Song files which have the same extension will be played in random order.

To resume normal play, press the **CANCEL** button.

CD-R MP3/WMA file

When you record MP3 or WMA files on CD-R, please refer to the following.

- **Your MP3 or WMA files should be ISO 9660 or JOLIET format.**

ISO 9660 format and Joliet MP3 or WMA files are compatible with Microsoft's DOS and Windows, and with Apple's Mac. This format is the most widely used.

- **When naming your MP3 or WMA files, do not exceed 8 characters, and enter ".mp3, .wma" as the file extension.**

General name format : Title.mp3. or Title.wma. When composing your title, make sure that you use 8 characters or less, have no spaces in the name, and avoid the use of special characters including: (,./, \, =, +).

- **Use a decompression transfer rate of at least 128 Kbps when recording MP3 files.**

Sound quality with MP3 files basically depends on the rate of compression/decompression you choose. Getting CD audio sound requires an analog/digital sampling rate, that is conversion to MP3 format, of at least 128 Kbps and up to 160 Kbps. However, choosing higher rates, like 192 Kbps or more, only rarely give better sound quality. Conversely, files with decompression rates below 128 Kbps will not be played properly.

- **Use a decompression transfer rate of at least 64Kbps when recording WMA files.**

Sound quality with WMA files basically depends on the rate of compression/decompression you choose.

Getting CD audio sound requires an analog/digital sampling rate, that is conversion to WMA format, of at least 64Kbps and up to 192Kbps. Conversely, files with decompression rates below 64Kbps or over 192Kbps will not be played properly.

- **Do not try recording copyright protected MP3 files.**

Certain "secured" files are encrypted and code protected to prevent illegal copying. These files are of the following types: Windows Media™ (registered trade mark of Microsoft Inc) and SDMI™ (registered trade mark of The SDMI Foundation). You cannot copy such files.

- **Important:**

The above recommendations cannot be taken as a guarantee that the DVD player will play MP3 recordings, or as an assurance of sound quality. You should note that certain technologies and methods for MP3 file recording on CD-Rs prevent optimal playback of these files on your DVD player (degraded sound quality and in some cases, inability of the player to read the files).

- This unit can play a maximum of 500 files and 500 folders per disc.

MPEG4 Playback

MPEG4 Play Function

AVI files are used to contain the audio and video data. Only

AVI format files with the ".avi" extensions can be played.

1. Open the disc tray. Place the disc on the tray. Close the tray.
2. Press the ▲/▼ or ◀/▶ buttons to select an avi file (DivX/XviD) and then press **ENTER** button.



Repeat playback

Press the REPEAT button to change playback mode. There are 3 modes, such as **Off**, **Folder** and **Title**.

- **Folder** : repeats the AVI files which have the same extension in the current folder.
- **Title** : repeats the title that is playing.

Repeat A-B playback

Press the **REPEAT A-B** button to set the point where you want repeat play to start (A).

Press the **REPEAT A-B** button again at the point where you want the repeat play to stop (B).

- To return to normal play, press the **CANCEL** button.

Note

- A-B REPEAT does not allow you to set point (B) until at least 5 second of playback time has elapsed after point (A) has been set

MPEG4 Function Description

Function	Description	Reference page
Skip (◀◀ or ▶▶)	During play, press the ◀◀ or ▶▶ button, it moves forward or backward 5 minutes.	-
Search (◀◀ or ▶▶)	During play, press the SEARCH (◀◀ or ▶▶) button and press again to search at a faster speed. Allows you to search at a faster speed in an AVI file. (2X, 4X, 8X)	-
Slow Motion Play	Allows you to search at a slower speed in an AVI file. (1/8X, 1/4X, 1/2X)	P 13
Step Motion Play	Each time the STEP button is pressed, a new frame will appear.	P 13
ZOOM	2X/4X/2X/Normal in order	P 19

- These functions may not work depending on MPEG4 file.

CD-R AVI file

This unit can play the following video compression formats within the AVI file format:

- DivX 3.11 contents
- DivX 4 contents (Based on MPEG-4 Simple Profile)
- DivX 5 contents (MPEG-4 simple profile plus additional features such as bi-directional frames. Qpel and GMC are also supported.)
- XviD MPEG-4 compliant Contents.

DVD-RW & DVD+R

Format that support for DivX file :

- Basic DivX format DivX3.11 / 4.12/ 5.x
- Xvid (MPEG-4 compliant video codec) and DivX Pro
- File format : *.avi, *.div, *.divx.

This unit supports all resolutions up to maximum below.

DivX3.11 & DivX4 & XviD	DivX5
Bitrate may fluctuate: Device may skip decoding the high bitrate portions and begin decoding again when Bitrate returns to normal.	720 x 480 @30fps 720 x 576 @25fps : Maximum bitrate : 4Mbps

Possible warning messages that may appear when trying to play DivX/AVI files are :

1. No Authorization
 - File with bad registration code.

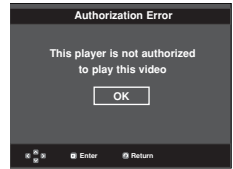

2. Unsupported Codec

- Files with certain Codec Types, Versions (ex. MP4, AFS and other proprietary codecs) are not supported by this player.



3. Unsupported Resolution

- Files containing resolutions higher than the player's specification are not supported.



Note

- The resolution that can be supported by DVD-1080P8 model up to 720 x 480 @30 frames/ 720 x 576 @25 frames
- This unit supports CD-R/RW written in MPEG4 in accordance with the "ISO9660 format".

Picture CD Playback

1. Select the desired folder.
2. Press the ▲/▼ buttons to select a Picture file in the clips menu and then press the **ENTER** button.
3. Press the **INFO** button on the remote control to select the menu you want to view and then press the **ENTER** button.



Note

- Press the **STOP** button to return to the clips menu.
- When playing a Kodak Picture CD, the unit displays the Photo directly, not the clips menu.





Rotation

 : Each time the **ENTER** button is pressed, the picture rotates 90 degrees clockwise.

Zoom

 : Press the ▲/▼ buttons to select the part of the screen you want to zoom in. Press the **ENTER** button. Each time the **ENTER** button is pressed, the picture is enlarged up to 2X.

Slide Show

-  : The unit enters slide show mode.
- Before beginning the Slide Show, the picture interval must be set.
-  : When this icon is selected and **ENTER** is pressed, the pictures change automatically with about a 6 second interval.
-  : The pictures change automatically with about a 12 second interval.
-  : The pictures change automatically with about a 18 second interval.

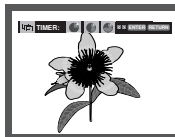

Note

- Depending on a file size, the amount of time between each picture may be different from the manual.
- If you don't press any button, the slide show will start automatically in about 10 seconds by default.

MP3-JPEG Playback

You can play JPEG using music as a background.

1. Press the ▲/▼ buttons to select an MP3 file in the clips menu and then press the **ENTER** button.
2. Press the ▲/▼ buttons to select a JPEG file in the clips menu and then press the **ENTER** button.
 - Music will play from the beginning
3. Press **Stop** button when you want to stop the playback.

Note

MP3 and JPEG files have to be on the same disc.

CD-R JPEG Disc

- Only files with the ".jpg" and ".JPG" extensions can be played.
- If the disc is not closed, it will take longer to start playing and not all of the recorded files may be played.
- Only CD-R discs with JPEG files in ISO 9660 or Joliet format can be played.
- The name of the JPEG file may not be longer than 8 characters and should contain no blank spaces or special characters (. / = +).
- Only a consecutively written multi-session disc can be played. If there is a blank segment in the multi-session disc, the disc can be played only up to the blank segment.
- A maximum of 3000 images can be stored on a single CD.
- Kodak Picture CDs are recommended.
- When playing a Kodak Picture CD, only the JPEG files in the pictures folder can be played.
- Kodak Picture CD: The JPEG files in the pictures folder can be played automatically.
- Konica Picture CD: If you want to see the Picture, select the JPEG files in the clips menu.
- Fuji Picture CD: If you want to see the Picture, select the JPEG files in the clips menu.
- QSS Picture CD: The unit may not play QSS Picture CD.
- If the number of files in 1 Disc is over 500, only 500 JPEG files can be played.
- If the number of folders in 1 Disc is over 500, only JPEG files in 500 folders can be played

CHANGING SETUP MENU

Using the Setup Menu

The Setup menu lets you customize your DVD player by allowing you to select various language preferences, set up a parental level, even adjust the player to the type of television screen you have.

1. With the unit in Stop mode, press the **MENU** button on the remote control. Use the **▲/▼** buttons to select **Setup**, then press the **▶** or **ENTER** button.

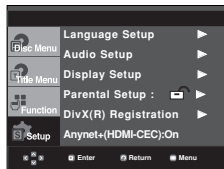

- 1 Language Setup: Setup of the Language.
 - 2 Audio Setup : Setup of the Audio Options.
 - 3 Display Setup : Setup of the Display Options. Use to select which type of screen you want to watch and several display options.
 - 4 Parental Setup : Setup of the Parental Level. Allows users to set the level necessary to prevent children from viewing unsuitable movies such as those with violence, adult subject matter, etc.
 - 5 Divx(R) Registration : Please use the Registration code to register this player with the DivX(R) Video On Demand format. To learn more go to www.divx.com/vod.
 - 6 Anynet+(HDMI-CEC): Setup of the Anynet+(HDMI-CEC) Options.
2. Press the **▲/▼** buttons to access the different features. Press the **▶** or **ENTER** button to access the sub features.
 3. To make the setup screen disappear after setting up, press the **MENU** button again.

Note

Depending on the disc, some Setup Menu selections may not work.

Setting Up the Language Features

If you set the player menu, disc menu, audio and subtitle language in advance, they will come up automatically every time you watch a movie.

Using the Player Menu Language

1. With the unit in Stop mode, press the **MENU** button.
2. Press the **▲/▼** buttons to select **Setup**, then press the **▶** or **ENTER** button.
3. Press the **▲/▼** buttons to select **Language Setup**, then press the **▶** or **ENTER** button.
4. Press the **▲/▼** buttons to select **Player Menu**, then press the **▶** or **ENTER** button.
5. Press the **▲/▼** buttons to select the desired language, then press the **▶** or **ENTER** button.
 - The language is selected and the screen returns to Language Setup menu.
 - To make the setup menu disappear, press the **MENU** button.

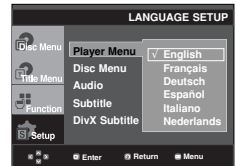

Using the Disc Menu Language

This function changes the text language only on the disc menu screens.

1. With the unit in Stop mode, press the **MENU** button.
2. Press the **▲/▼** buttons to select **Setup**, then press the **▶** or **ENTER** button.
3. Press the **▲/▼** buttons to select **Language Setup**, then press the **▶** or **ENTER** button.
4. Press the **▲/▼** buttons to select **Disc Menu**, then press the **▶** or **ENTER** button.
5. Press the **▲/▼** buttons to select the desired language, then press the **▶** or **ENTER** button.
 - If the selected language is not recorded on the disc, the original pre-recorded language is selected.
 - The language is selected and the screen returns to Language Setup menu.
 - To make the setup menu disappear, press the **MENU** button.



Using the Audio Language

1. With the unit in Stop mode, press the **MENU** button.
2. Press the **▲/▼** buttons to select **Setup**, then press the **▶** or **ENTER** button.
3. Press the **▲/▼** buttons to select **Language Setup**, then press the **▶** or **ENTER** button.
4. Press the **▲/▼** buttons to select **Audio**, then press the **▶** or **ENTER** button.
5. Press the **▲/▼** buttons to select the desired language, then press the **▶** or **ENTER** button.
 - Select "Original" if you want the default soundtrack language to be the original language the disc is recorded in.
 - If the selected language is not recorded on the disc, the original pre-recorded language is selected.
 - The language is selected and the screen returns to Language Setup menu.
 - To make the setup menu disappear, press the **MENU** button.

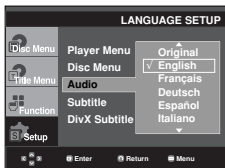

Using the Subtitle Language

1. With the unit in Stop mode, press the **MENU** button.
2. Press the **▲/▼** buttons to select **Setup**, then press the **▶** or **ENTER** button.
3. Press the **▲/▼** buttons to select **Language Setup**, then press the **▶** or **ENTER** button.
4. Press the **▲/▼** buttons to select **Subtitle**, then press the **▶** or **ENTER** button.
5. Press the **▲/▼** buttons to select the desired language, then press the **▶** or **ENTER** button.
 - Select "Automatic" if you want the subtitle language to be the same as the language selected as the audio language.
 - Some discs may not contain the language you select as your initial language; in that case the disc will use its original language setting.
 - The language is selected and the screen returns to setup menu.
 - To make the setup menu disappear, press the **MENU** button.

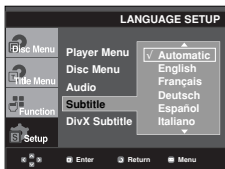

Using the DivX Subtitle Language

1. With the unit in Stop mode, press the **MENU** button.
2. Press the **▲/▼** buttons to select **Setup**, then press the **▶** or **ENTER** button.
3. Press the **▲/▼** buttons to select **Language Setup**, then press the **▶** or **ENTER** button.
4. Press the **▲/▼** buttons to select **DivX Subtitle**, then press the **▶** or **ENTER** button.
5. Press the **▲/▼** buttons to select the desired language, then press the **▶** or **ENTER** button.
 - The language is selected and the screen returns to Language Setup menu.
 - To make the setup menu disappear, press the **MENU** button.



Setting Up the Audio Options

Audio Options allows you to setup the audio device and sound status settings depending on the audio system in use.

1. With the unit in Stop mode, press the **MENU** button.
2. Press the **▲/▼** buttons to select **Setup**, then press the **▶** or **ENTER** button.
3. Press the **▲/▼** buttons to select **Audio Setup**, then press the **▶** or **ENTER** button.
4. Press the **▲/▼** buttons to select the desired item, then press the **▶** or **ENTER** button.

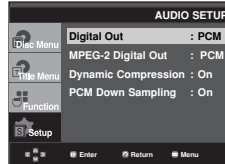
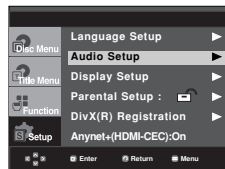

- ① Digital Out
 - PCM : Converts to PCM(2CH) audio.
 - Bitstream : Outputs Dolby Digital via the digital output. Select Bitstream when connecting to a Dolby Digital Decoder.

- ② MPEG-2 Digital Out
 - PCM : Converts to PCM(2CH) audio.
 - Bitstream : Converts to MPEG-2 Digital Bitstream (5.1CH or 8CH). Select Bitstream when using the Digital Audio Output.
- ③ Dynamic Compression
 - On : To select dynamic compression.
 - Off : To select the standard range.
- ④ PCM Down Sampling
 - On : Select this when the Amplifier connected to the player is not 96KHz compatible. In this case, the 96KHz signals will be down converted to 48KHz.
 - Off : Select this when the Amplifier connected to the player is 96KHz compatible. In this case, all signals will be output without any changes.

Note :

- There is no analog audio output when you play a DTS sound disc.
- Even when PCM Down sampling is Off
 - Some discs will only output down sampled audio through the digital outputs.
 - To make the Setup menu disappear, press the MENU button.

HDMI

- If your TV is not compatible with compressed multi-channel formats (Dolby Digital, DTS, MPEG), you should set Digital Audio to PCM.
- If your TV is not compatible with LPCM sampling rates over 48kHz, you should set PCM Down sampling to On.

Manufactured under license from Dolby Laboratories. "Dolby" and the double-D symbol are trademarks of Dolby Laboratories.

"DTS" and "DTS Digital Out" are trademarks of Digital Theater Systems, Inc.

Setting Up the Display Options

Display options enable you to set various video functions of the player.

1. With the unit in Stop mode, press the **MENU** button.
2. Press the **▲/▼** buttons to select **Setup**, then press the **▶** or **ENTER** button.
3. Press the **▲/▼** buttons to select **Display Setup**, then press the **▶** or **ENTER** button.
4. Press the **▲/▼** buttons to select the desired item, then press the **▶** or **ENTER** button.

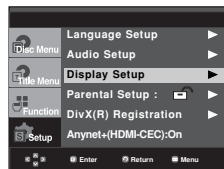

① TV Aspect

Depending on a type of television you have, you may want to adjust the screen setting (aspect ratio).

- 4:3 Letter Box : Select when you want to see the total 16:9 ratio screen DVD supplies, even though you have a TV with a 4:3 ratio screen. Black bars will appear at the top and bottom of the screen.
- 4:3 Pan&Scan : Select this for conventional size TVs when you want to see the central portion of the 16:9 screen. (Extreme left and right side of movie picture will be cut off.)
- 16:9 Wide : You can view the full 16:9 picture on your wide screen TV.

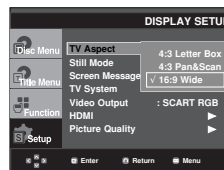

② Still Mode

These options will help prevent picture shake in still mode and display small text clearer.

- Auto : When selecting Auto, Field/Frame mode will be automatically converted.
- Field : Select this feature when the screen shakes in the Auto mode.
- Frame : Select this feature when you want to see small letters more clearly in the Auto mode.

③ Screen Messages

Use to turn on-screen messages On or Off.

④ TV System

- NTSC : In case of using NTSC disc
 - If your TV system only has PAL-Video input, you must choose "PAL". When you choose "PAL", Interlace output format is PAL 60 Hz output.
 - If your TV system only has NTSC, input you must choose "NTSC".
 - If you set up the NTSC TV, HDMI output frame rate is 60 Hz.
- PAL : In case of using PAL disc
 - If your TV system only has NTSC-Video input, you must choose "NTSC".
 - If your TV system only has PAL input, you must choose "PAL".
 - If you set up the PAL TV, HDMI output frame rate is 50 Hz.

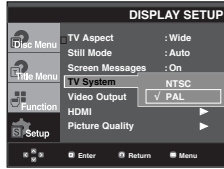

⑥ Video Output

Select Video Output.

- P-SCAN : Select when you want to use Component Progressive (525p) Out.
- SCART-CVBS : Select when you want to CVBS output from scart connection.
- SCART RGB Output : Select when you want to use Scart Out.
 - If you press the VIDEO SEL. button, Video output mode is changed in regular sequence in no disc mode. (P-SCAN → SCART CVBS → SCART RGB)
 - If the Yes/No selection in the Display Setup sub Menu is not made within 10 seconds, the screen returns to the previous menu.

⑥ HDMI

This setting is used when the unit is connected by HDMI to Display devices (TV, Projector, etc.).

- Resolution Setting
 - Auto : Resolution setting automatically
 - Manual : Resolution setting manually
- Resolution
 - 480p/576p : 720 x 480, 720 x 480
 - 720p : 1280 x 720
 - 1080i : 1920 x 1080
 - 1080p : 1920 x 1080

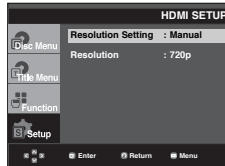

⑦ Picture Quality

- Black Level : Adjusts the brightness of the screen.(On or Off) It does not function in Progressive mode.
- Brightness : Level 1 ~ Level 5
- Contrast : Level 1 ~ Level 5
- Color Saturation : Level 1 ~ Level 5

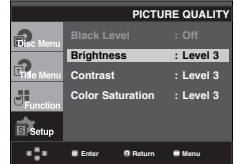

- **Consult your TV User's Manual to find out if your TV supports Progressive Scan. If Progressive Scan is supported, follow the TV User's Manual regarding Progressive Scan settings in the TV's menu system.**
- **If Video Output is set incorrectly, the screen may be blocked.**
- **The resolutions available for HDMI output depend on the connected TV or projector. For details, see the user's manual of your TV or projector.**
- **When the resolution is changed during playback, it may take a few seconds for a normal image to appear.**
- **If you set the HDMI output resolution 720p, 1080p or 1080i, HDMI output provides better picture quality.**

Setting Up the Parental Control

The Parental Control function works in conjunction with DVDs that have been assigned a rating, which helps you control the types of DVDs that your family watches. There are up to 8 rating levels on a disc.

Setting Up the Rating Level

1. With the unit in Stop mode, press the **MENU** button.
2. Press the **▲/▼** buttons to select **Setup**, then press the **▶** or **ENTER** button.

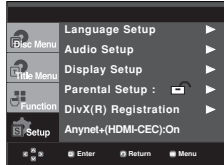

3. Press the **▲/▼** buttons to select **Parental Setup**, then press the **▶** or **ENTER** button.

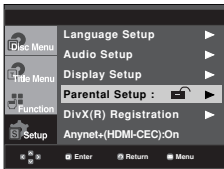

4. Press the **▲/▼** buttons to select **Rating Level**, then press the **▶** or **ENTER** button.

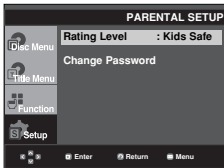

5. Enter your password.
 - By default, password is set to 0000. Please change password to other than 0000 to activate parental control function.

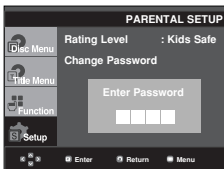

6. Press the **▲/▼** buttons to select the Rating Level you want, then press the **▶** or **ENTER** button.
 - e.g) Setting up in **Kids Safe**.

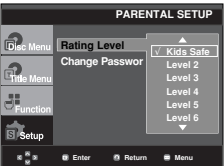

To make the setup menu disappear, press the **MENU** button. For example, if you select up to Level 6, discs that contain Level 7,8 will not play.

Changing the Password

1. With the unit in Stop mode, press the **MENU** button.
2. Press the **▲/▼** buttons to select **Setup**, then press the **▶** or **ENTER** button.

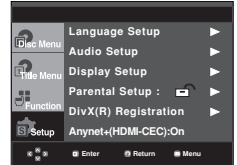

3. Press the **▲/▼** buttons to select **Parental Setup**, then press the **▶** or **ENTER** button.

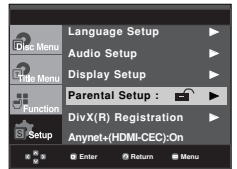

4. Press the **▲/▼** button to select **Change Password**, then press the **▶** or **ENTER** button. Enter your new password. Re-enter the new password again.

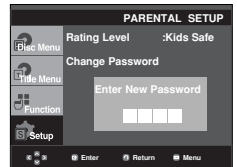
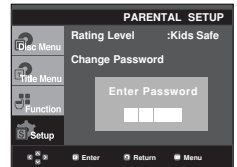
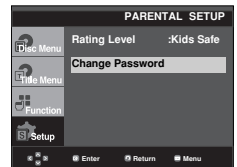

Note

If you have forgotten your password, see "Forgot Password" in the Troubleshooting Guide.

Setting Up the Anynet+(HDMI-CEC)

Anynet+ is a function that can be used to operate the unit using a Samsung TV remote control, by connecting the DVD 1080P8 to a SAMSUNG TV using a HDMI Cable. (see page 12) (This is only available with SAMSUNG TVs that support Anynet+).

Select On when you connecting the DVD 1080P8 with Samsung TV that support Anynet+.

1. With the unit in Stop mode, press the **MENU** button.
2. Press the **▲/▼** buttons to select **Setup**, then press the **▶** or **ENTER** button.



3. Press the **▲/▼** buttons to select **Anynet+(HDMI-CEC)**, then press the **▶** or **ENTER** button.

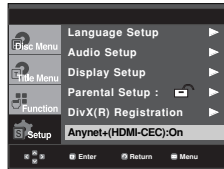

4. Set the Anynet+(HDMI-CEC) to "On" on your DVD Player, then press the **▶** or **ENTER** button.

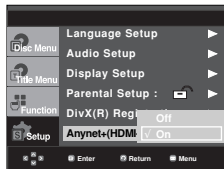

5. Set the Anynet+ function at your TV. (See the TV instruction manual for more information.)





- When you press Anynet+ button on the TV remote control, the below OSD will appear.



TV Menu

Note

To make the Setup menu disappear, press the **MENU** button.

- You can operate the DVD Player by using TV remote control. (TV buttons that can be used to control the DVD Player : , , , ,

, , , and  buttons,  ~  buttons.).

- **Select Device** : Use this option to select device.
- **Menu on Device** : Same as MENU button on the DVD Player remote control.
- **Device Operation** : Same as INFO button on the DVD Player remote control.

Note

- By pressing the **PLAY** button of the unit while watching TV, the TV screen will change to the play screen.
- If you play a DVD when the TV power is off, the TV will power On.
- If you turn the TV off , the DVD Player will power off automatically.
- If you change the HDMI to other sources (Composite,Component,... etc) in TV while playing the DVD disc, the DVD Player will stop playing.

REFERENCE

Firmware upgrade

Introduction

Samsung will often support the software upgrade to improve the performance of this unit to the latest status, through Samsung Internet Site (www.samsung.com).

Because the specially new mpeg4 codec continues and it is appearing. What improvements are made depends on the upgrade software you are using as well as the software that your DVD-player contained before the upgrade.

How to make an upgrade disc

Write the downloaded file onto a blank CD-R or CD-RW disc, using the following settings:

1. You have to download a new file through Download Center of Samsung Internet Site (www.samsung.com).
2. Write the file to Disc using CD-RW of your computer.

Note

- File System CD-ROM ISO Level
- Character set ISO 9660
- Finalized, single session
- Write speed low

Upgrade procedure

1. Open the disc tray. Place the disc on the tray. Close the tray. The Firmware upgrade screen appears.

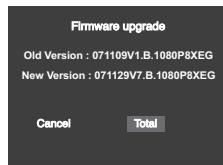

Firmware upgrade appears on the display

2. Press the ◀/▶ buttons to select **Total**, then press the ENTER button.

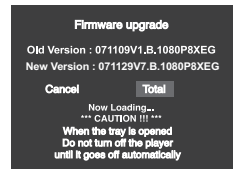

Firmware upgrade starts

- In the middle of the writing, the tray will open automatically. After taking out the disc, please wait for about 2 minutes.
 - If the unit was successfully updated, the unit will turn off and on after closing the tray automatically. When the unit turns on, this screen will display.
3. Press the number buttons to select the desired language





Note

- If the "Select Menu Language" doesn't appear, please contact to "Samsung Service Center".
- Do not press any button and unplug the power cord during upgrade.
- The upgrade procedure may change, refer to the web site (www.samsung.com).

Troubleshooting

Before requesting service (troubleshooting), please check the following.

Problem	Action	Page
No operations can be performed with the remote control.	<ul style="list-style-type: none"> Check the batteries in the remote control. They may need replacing. Operate the remote control at a distance of no more than 20 feet. Remove batteries and hold down one or more buttons for several minutes to drain the microprocessor inside the remote control to reset it. Reinstall batteries and try to operate the remote control again. 	P3
Disc does not play.	<ul style="list-style-type: none"> Ensure that the disc is installed with the label side facing up. Check the region number of the DVD. 	P5
5.1 channel sound is not being reproduced.	<ul style="list-style-type: none"> 5.1 channel sound is reproduced only when the following conditions are met. : <ol style="list-style-type: none"> The DVD player is connected with the proper Amplifier The disc is recorded with 5.1 channel sound. Check whether the disc being played has the "5.1 ch" mark on the outside. Check if your audio system is connected and working properly. In a SETUP Menu, is the Audio Output set to Bitstream? 	P11-12 P24~25
The  icon appears on screen.	<ul style="list-style-type: none"> The features or action cannot be completed at this time because: <ol style="list-style-type: none"> The DVD's software restricts it. The DVD's software doesn't support the feature (e.g., angles). The feature is not available at the moment. You've requested a title or chapter number or search time that is out of range. 	
Disc Menu doesn't appear.	<ul style="list-style-type: none"> Check if the disc has a Menu. 	
Play mode differs from the Setup Menu selection.	<ul style="list-style-type: none"> Some of the functions selected in the Setup Menu may not work properly if the disc is not encoded with the corresponding function. 	P23~28
The screen ratio cannot be changed.	<ul style="list-style-type: none"> The Screen Ratio is fixed on your DVDs. 	P25~26
No audio.	<ul style="list-style-type: none"> Make sure you have selected the correct Digital Output in the Audio Options Menu. 	P24~25
The screen is blocked	<ul style="list-style-type: none"> Press the  button (in front panel) for more than 5 seconds under no disc inside. All settings will revert to the factory settings. 	P13
Forgot password	<ul style="list-style-type: none"> Press the  button (in front panel) for more than 5 seconds under no disc inside. All settings including the password will revert to the factory settings. Don't use this unless absolutely necessary. 	P27
If you experience other problems.	<ul style="list-style-type: none"> Go to the contents and find the section of the instruction book that contains the explanations regarding the current problem, and follow the procedure once again. If the problem still cannot be solved, please contact your nearest authorized service center. 	
The picture is noisy or distorted	<ul style="list-style-type: none"> Make sure that the disc is not dirty or scratched. Clean the disc. 	P2
No HDMI output.	<ul style="list-style-type: none"> Check the Video output is HDMI enabled. Check the connection between the TV and the HDMI jack of DVD player. See if the TV supports this 480p/576p/720p/1080i/1080p DVD player. 	P10-11
Abnormal HDMI output screen.	<ul style="list-style-type: none"> If snow noise appears on the screen, it means that TV does not support HDCP (High-bandwidth Digital Content Protection). 	P10-11
HDMI output Jitter	<ul style="list-style-type: none"> Check your TV system setup correctly. The screen Jitter phenomenon may occur when frame rate is converted from 50Hz to 60Hz for 720P/1080i/1080p HDMI (High Definition Multimedia Interface) Output. Please refer to the user's manual of your TV. 	P25-26

Specifications

General	Power Requirements	AC 110-240 V, 50/60 Hz
	Power Consumption	9 W
	Weight	1.7 Kg
	Dimensions	430mm (W) X 205mm (D) X 45mm (H)
	Operating Temperature Range	+5°C to +35°C
	Operating Humidity Range	10 % to 75 %
Disc	DVD (DIGITAL VERSATILE DISC)	Reading Speed : 3.49 ~ 4.06 m/sec. Approx. Play Time (Single Sided, Single Layer Disc) : 135 min.
	CD : 12Cm (COMPACT DISC)	Reading Speed : 4.8 ~ 5.6 m/sec. Maximum Play Time : 74 min.
	CD : 8Cm (COMPACT DISC)	Reading Speed : 4.8 ~ 5.6 m/sec. Maximum Play Time : 20 min.
	Composite Video	1 channel : 1.0 Vp-p (75 Ω load)
Video Output	SCART Jack	R(Red) : 0.7 Vp-p (75 Ω load) G(Green) : 0.7 Vp-p (75 Ω load) B(Blue) : 0.7 Vp-p (75 Ω load) Composite Video : 1.0 Vp-p (75 Ω load) Luminance Signal : 1.0 Vp-p (75 Ω load) Color Signal : 0.3 Vp-p (75 Ω load)
	HDMI	480p, 576p, 720p, 1080p, 1080i
Audio Output	SCART Jack	2 Channel : L(1/L), R(2/R)
	2 Channel	L(1/L), R(2/R)
	*Frequency Response	48 kHz Sampling : 4 Hz to 22 kHz 96 kHz Sampling : 4 Hz to 44 kHz
	*S/N Ratio	110 dB
	*Dynamic Range	100 dB
	*Total Harmonic Distortion	0.004 %

*: Nominal specification

- Samsung Electronics Co., Ltd reserves the right to change the specifications with out notice.
- Weight and dimensions are approximate.

Contact SAMSUNG WORLD WIDE

If you have any questions or comments relating to Samsung products, please contact the SAMSUNG customer care center.

Region	Country	Customer Care Center ☎	Web Site
North America	CANADA	1-800-SAMSUNG(726-7864)	www.samsung.com/ca
	MEXICO	01-800-SAMSUNG(726-7864)	www.samsung.com
	U.S.A	1-800-SAMSUNG(726-7864)	www.samsung.com
Latin America	ARGENTINE	0800-333-3733	www.samsung.com/ar
	BRAZIL	0800-124-421 , 4004-0000	www.samsung.com
	CHILE	800-SAMSUNG(726-7864)	www.samsung.com/cl
	NICARAGUA	00-1800-5077267	
	HONDURAS	800-7919267	
	COSTA RICA	0-800-507-7267	www.samsung.com/latin
	ECUADOR	1-800-10-7267	www.samsung.com/latin
	EL SALVADOR	800-6225	www.samsung.com/latin
	GUATEMALA	1-800-299-0013	www.samsung.com/latin
	JAMAICA	1-800-234-7267	www.samsung.com/latin
	PANAMA	800-7267	www.samsung.com/latin
	PUERTO RICO	1-800-682-3180	www.samsung.com/latin
	REP. DOMINICA	1-800-751-2676	www.samsung.com/latin
	TRINIDAD & TOBAGO	1-800-SAMSUNG(726-7864)	www.samsung.com/latin
VENEZUELA	0-800-100-5303	www.samsung.com/latin	
COLOMBIA	01-8000121112	www.samsung.com.co	
Europe	BELGIUM	0032 (0)2 201 24 18	www.samsung.com/be
	CZECH REPUBLIC	844 000 844 Distributor pro Českou republiku: Samsung Zrt., česká organizační složka Vyskočilova 4, 14000 Praha 4	www.samsung.com/cz
	DENMARK	70 70 19 70	www.samsung.com/dk
	FINLAND	030-6227 515	www.samsung.com/fi
	FRANCE	3260 SAMSUNG (€ 0,15/Min), 08 25 08 65 65 (€ 0,15/Min)	www.samsung.com
	GERMANY	01805 - SAMSUNG(726-7864) (€ 0,14/Min)	www.samsung.com
	HUNGARY	06-80-SAMSUNG(726-7864)	www.samsung.com
	ITALIA	800-SAMSUNG(726-7864)	www.samsung.com
	LUXEMBURG	0035 (0)2 261 03 710	www.samsung.com/be
	NETHERLANDS	0900-SAMSUNG(726-7864) (€ 0,10/Min)	www.samsung.com/nl
	NORWAY	815-56 480	www.samsung.com/no
	POLAND	0 801 801 881 , 022-607-93-33	www.samsung.com/pl
	PORTUGAL	80820-SAMSUNG(726-7864)	www.samsung.com/pt
	SLOVAKIA	0800-SAMSUNG(726-7864)	www.samsung.com/sk
	SPAIN	902 10 11 30	www.samsung.com
	SWEDEN	0771-400 200	www.samsung.com/se
	U.K	0845 SAMSUNG (7267864)	www.samsung.com
EIRE	0818 717 100	www.samsung.com/ie	
AUSTRIA	0800-SAMSUNG(726-7864)	www.samsung.com/at	
SWITZERLAND	0800-SAMSUNG(726-7864)	www.samsung.com/ch	
CIS	RUSSIA	8-800-555-55-55	www.samsung.com
	KAZAHSTAN	8-10-800-500-55-500	www.samsung.kz
	UZBEKISTAN	8-10-800-500-55-500	www.samsung.uz
	KYRGYZSTAN	00-800-500-55-500	
	TADJIKISTAN	8-10-800-500-55-500	
	UKRAINE	8-800-502-0000	www.samsung.com
	LITHUANIA	8-800-77777	www.samsung.lt
	LATVIA	800-7267	www.samsung.com/lv
ESTONIA	800-7267	www.samsung.ee	
Asia Pacific	AUSTRALIA	1300 362 603	www.samsung.com
	NEW ZEALAND	0800SAMSUNG(726-7864)	www.samsung.com/nz
	CHINA	800-810-5858 , 010-6475 1880	www.samsung.com
	HONG KONG	3698-4698	www.samsung.com/hk
	INDIA	3030 8282 , 1800 110011	www.samsung.com
	INDONESIA	0800-112-8888	www.samsung.com
	JAPAN	0120-327-527	www.samsung.com/jp
	MALAYSIA	1800-88-9999	www.samsung.com/my
	PHILIPPINES	1800-10-SAMSUNG(726-7864)	www.samsung.com/ph
	SINGAPORE	1800-SAMSUNG(726-7864)	www.samsung.com
	THAILAND	1800-29-3232 , 02-689-3232	www.samsung.com
TAIWAN	0800-329-999	www.samsung.com/tw	
VIETNAM	1 800 588 889	www.samsung.com	
Middle East & Africa	TURKEY	444 77 11	www.samsung.com
	SOUTH AFRICA	0860-SAMSUNG(726-7864)	www.samsung.com
	U.A.E	800-SAMSUNG (726-7864), 8000-4726	www.samsung.com

Correct Disposal of This Product
(Waste Electrical & Electronic Equipment)



(Applicable in the European Union and other European countries with separate collection systems)

This marking shown on the product or its literature, indicates that it should not be disposed with other household wastes at the end of its working life. To prevent possible harm to the environment or human health from uncontrolled waste disposal, please separate this from other types of wastes and recycle it responsibly to promote the sustainable reuse of material resources.

Household users should contact either the retailer where they purchased this product, or their local government office, for details of where and how they can take this item for environmentally safe recycling.

Business users should contact their supplier and check the terms and conditions of the purchase contract. This product should not be mixed with other commercial wastes for disposal.



PRÉCAUTIONS

1. Installation

Assurez-vous que l'alimentation secteur de votre domicile corresponde bien à celle indiquée sur la plaque d'identification apposée au dos de votre appareil. Installez celui-ci sur un support adapté plat, en lui ménageant suffisamment d'espace libre pour une bonne ventilation (7 à 10 cm). Assurez-vous que les fentes de ventilation ne soient pas recouvertes. Ne placez pas d'autres appareils ni des appareils lourds sur votre lecteur DVD. Ne le placez pas sur des amplificateurs ou sur tout autre équipement pouvant dégager de la chaleur. Avant de déplacer le lecteur, assurez-vous que le tiroir à disque est vide. Ce lecteur DVD est conçu pour un usage continu. Laisser l'appareil en mode veille n'interrompt pas son alimentation électrique. Pour déconnecter complètement le lecteur du secteur, il doit être débranché de sa prise murale, ce qui est conseillé si vous ne l'utilisez pas pendant un certain temps. La prise d'alimentation fait office de système de déconnexion; elle doit donc rester disponible en permanence.

2. Pour votre sécurité

N'ouvrez jamais l'appareil et ne démontez aucun de ses éléments. Cela peut être dangereux pour vous et pour certaines pièces fragiles. Vous risquez de recevoir une décharge électrique ou d'entrer en contact avec le rayon laser. N'essayez pas de regarder à l'intérieur de l'appareil, ni par l'ouverture du tiroir, ni par toute autre fente.

3. Attention

Protégez le lecteur de l'humidité et de la chaleur excessive, ainsi que de tout équipement créant de puissants champs magnétiques ou électriques (haut-parleurs). Veillez à éviter toute projection sur l'appareil et ne placez jamais de récipients contenant un liquide (ex. : vase) dessus. Déconnectez le câble d'alimentation du secteur si le lecteur fonctionne mal. Votre lecteur n'est pas conçu pour une utilisation dans un but industriel ni commercial, mais pour une utilisation familiale. L'usage de ce produit est destiné à des fins purement privées. Copier ou télécharger des fichiers musicaux à des fins de commercialisation ou pour tout autre but lucratif constitue ou pourrait constituer une violation du code de la propriété Intellectuelle. exclusion de garantie : dans la mesure permise par la loi, toute déclaration ou toute contre-façon de droits d'auteurs ou de tous autres droits de propriété intellectuelle résultant de l'utilisation du produit dans des conditions autres que celles visées ci-dessus est exclue. Condensation : Si votre appareil et/ou un disque a passé un certain temps dans une température

ambiante froide, par ex. pendant un transport en hiver, attendez environ 2 heures qu'il ait atteint la température ambiante afin d'éviter de l'endommager.

4. Disques

Manipulez vos disques avec précaution. Prenez les disques avec les doigts sur le bord ou sur l'ouverture. Placez toujours le disque avec l'étiquette vers le haut (dans le cas d'un disque à une seule face). Utilisez toujours un chiffon souple pour nettoyer le disque si nécessaire, et essuyez du centre vers le bord. Placez toujours les disques dans leur emballage après leur lecture et conservez-les en position verticale. Placez toujours le disque correctement dans son logement. N'utilisez jamais d'atomiseurs de nettoyage, benzine, liquides à électricité statique ou d'autres types de solvants si la surface du disque est sale. Essayez délicatement avec un chiffon souple et humide (uniquement de l'eau), n'essuyez jamais le disque avec un mouvement circulaire car les rayures circulaires peuvent facilement marquer et provoquer des parasites pendant la lecture.

5. Piles

Les piles utilisées dans cet appareil contiennent des produits chimiques nuisibles à l'environnement. Ne jetez pas les piles avec les déchets domestiques. Nous recommandons de les déposer dans un lieu pouvant accepter ce type de déche.

L'unité qui se trouve avec ce manuel de l'utilisateur est fournie sous licence sous certains droits de propriété intellectuelle de parties tierces. Cette licence est limitée à une utilisation privée non commerciale par l'utilisateur final pour les contenus sous licence. Aucun droit n'est concédé pour une utilisation commerciale. Cette licence ne couvre aucun produit autre que celui-ci et ne peut être étendue à un produit ou processus qui n'est pas sous licence selon la norme ISO/IEC 11172-3 ou ISO/IEC 13818-3 utilisé ou vendu avec ce produit. La licence couvre uniquement l'utilisation de ce produit pour encoder et/ou décoder des fichiers audio selon la norme ISO/IEC 11172-3 ou ISO/IEC 13818-3. Aucun droit n'est cédé sous cette licence pour des caractéristiques ou des fonctions du produit qui ne sont pas conformes à la norme ISO/IEC 11172-3 ou ISO/IEC 13818-3.

Attention : Les contrôles, les ajustements ou les procédures autres que ceux spécifiés dans ce manuel peuvent provoquer une explosion avec émission de radiations dangereuses.

AVANT DE COMMENCER

TABLE DES MATIÈRES

Accessoires



Télécommande



Piles pour la télécommande (AAA)

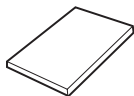

Mode d'emploi

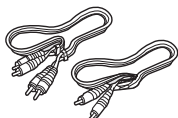

Câble de connexion Vidéo/Audio

Installation des piles dans la télécommande

1. Enlevez le couvercle du compartiment des piles de la face arrière de la télécommande.
2. Insérez 2 nouvelles piles de type "AAA". Assurez-vous qu'elles sont bien placées en accord avec la polarité indiquée.
3. Réfermez le couvercle du compartiment.

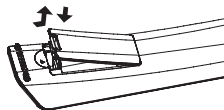

Si la télécommande ne fonctionne pas:

- Vérifiez la polarité des piles.
- Vérifiez l'état d'usure des piles.
- Vérifiez que le capteur de la télécommande n'est pas obstrué.
- Vérifiez l'absence de lumière fluorescente à proximité.

Précautions	2
Avant de commencer	3

Configuration

Caractéristiques des disques	4
Types et caractéristiques des disques	5
Description	6
Télécommande	8

Branchements

Choix de la connexion	9
---------------------------------	---

Fonctions Elemetaires

Lecture des disques	13
Recherche et saut de chapitre ou de plage	14
Utilisation de la fonction d'affichage	14
Utilisation du menu Disque et du menu Titres	15
Utilisation du menu des fonctionnalités	15
Lecture répétée	15
Lecture lente	16

Fonctions Avancees

Réglage du rapport d'aspect hauteur-largeur de l'écran (EZ View)	16
Sélection de la langue d'écoute	17
Sélection de la langue des sous-titres	17
Sélection de l'angle de prise de vue à l'écran	18
Fonction Instant Replay/Skip	18
Utilisation des repères	18
Utilisation des fonctions avancées	19
Menu Clips pour MP3/WMA/JPEG/MPEG4/ CD Audio	19
Modifier un Dossier	19
Lecture de MP3/WMA/CD Audio	20
Lecture de MPEG4	20
Lecture de CD image	22

Changement du Menu Configuration

Utilisation du menu de configuration	23
Configuration des options de langue	23
Configuration des options audio	24
Configuration des options d'affichage	25
Configuration du contrôle parental	27
Configuration de la fonction Anynet+(HDMI-CEC)	28

Fiche Technique

Mise à jour du micrologiciel	29
Problèmes et solutions	30
Spécifications	31

CONFIGURATION

Caractéristiques des disques

Excellente qualité sonore

Le système Dolby Digital mis au point par Dolby Laboratories, vous garantit une reproduction sonore de haute qualité.

Format écran

Vous permettant de choisir entre le format écran normal (4/3) ou bien le format grand écran (16/9).

Ralenti variable

Vous pouvez visionner une séquence importante en faisant varier la vitesse du ralenti.

Lecture 1080p

Ce lecteur adapte les DVD standard à la lecture sur des téléviseur 1080p,

Contrôle parental (DVD)

Le contrôle parental permet aux utilisateurs de fixer le seuil au-delà duquel ils interdisent à leurs enfants de regarder des films de violence ou réservés aux adultes.

Fonctions variées du menu affiché

Vous pouvez sélectionner la langue d'écoute et des sous-titres, ainsi que l'angle de vue que vous préférez pendant la lecture.

Balayage progressif

Le balayage progressif améliore l'image en doublant le nombre de lignes de balayage associé à l'affichage classique par balayage entrelacé.

EZ VIEW (Visionnement facile) (DVD)

La fonction Easy View permet de régler l'image en fonction du format de votre écran de télévision (16/9 ou 4/3).

Digital Photo Viewer (JPEG) (visionneur de photos numériques)

Grâce à ce visionneur, vous pouvez voir des images numériques sur votre téléviseur.

Répétition

Vous pouvez écouter une chanson ou visionner un film plusieurs fois par une simple pression sur la touche REPEAT.

MP3/WMA

Cet appareil peut lire des disques gravés à partir de fichiers MP3/WMA.

Fonction de reprise de lecture (DVD)

Lors de la lecture d'un film, cette fonction permet de visionner les 10 secondes qui précèdent la scène en cours.

Instant Skip (saut instantané) (DVD)

Cette fonction vous permet d'effectuer des sauts de pistes pour faire avancer la lecture de 10 secondes.

MPEG4

Cet appareil peut lire les fichiers avi enregistrés au format MPEG-4.

HDMI (High Definition Multimedia Interface)

HDMI diminue le bruit d'image en permettant un cheminement pur du signal vidéo/audio numérique entre le lecteur et votre TV.

Remarque

- Disques ne pouvant être lus avec ce lecteur.
- DVD-ROM
- DVD-RAM
- CD-ROM
- CDV
- CDI
- CDV
- CDG en lecture audio uniquement (pas d'images).
- La capacité de lecture peut dépendre des conditions d'enregistrement.
- DVD-R, +R
- CD-RW
- DVD+RW, DVD-RW (mode vidéo)
- Ce lecteur peut ne pas lire certains CD-R, CD-RW et DVD-R en raison du type de disque ou des conditions d'enregistrement.

PROTECTION CONTRE LA COPIE

Nombreux sont les disques DVD protégés contre la copie. Ainsi vous ne pouvez connecter votre lecteur DVD que directement à la télévision et non au magnétoscope. Si vous le connectez à un magnétoscope, vous n'obtiendrez que des images déformées par le système de protection MACROVISION.



Ce lecteur DVD intègre des technologies destinées à respecter la propriété intellectuelle dont les droits sont protégés par des brevets américains et des procédés de contrôle de la propriété de Macrovision Corporation et d'autres compagnies. L'utilisation de cette technologie doit être autorisée par Macrovision Corporation. Elle est limitée à l'usage domestique ou aux utilisations strictement définies par Macrovision Corporation. Les modifications techniques ou le démontage sont interdits.

SORTIES DE RECHERCHE PROGRESSIVE (525p, 720p, 1080p)







"LES CONSOMMATEURS DOIVENT NOTER QUE TOUS LES TÉLÉVISEURS À HAUTE DÉFINITION NE SONT PAS TOTALEMENT COMPATIBLES AVEC CET APPAREIL ET QU'UNE ERREUR PEUT SURVENIR SUR L'IMAGE AU MOMENT DU BALAYAGE PROGRESSIF DES APPAREILS 525, 720 OU 1080. IL EST RECOMMANDÉ À L'UTILISATEUR DE BASCULER LA CONNEXION VERS LA SORTIE 'DÉFINITION STANDARD'. SI VOUS AVEZ DES QUESTIONS CONCERNANT LA COMPATIBILITÉ DES MODÈLES 525P, 720P ET 1080P DE NOTRE LECTEUR DVD, VÉUILLEZ CONTACTER NOTRE CENTRE DE SAMSUNG SERVICE CONSOMMATEURS."

Types et caractéristiques des disques

Ce lecteur DVD peut lire les disques de types suivants qui sont identifiables par leur logo.

Type de disque	ype d'enregistrement	Taille des disques	Durée maximale de lecture	Caractéristiques
DVD 	Audio + Video	12 Cm	Face unique 240 min. Double face 480 min.	<ul style="list-style-type: none"> - Grâce aux systèmes Dolby Digital, MPEG-2 et DTS, le DVD offre une excellente qualité audio et vidéo. - Les fonctions vidéo et audio peuvent être facilement sélectionnées sur le menu à l'écran.
		8 Cm	Face unique 80 min. Double face 160 min.	
AUDIO-CD 	Audio	12 Cm	74 min.	<ul style="list-style-type: none"> - Les disques compacts étant enregistrés avec un signal numérique, la qualité sonore est irréprochable, avec moins de distorsion et sans risque d'usure ou de détérioration.
		8 Cm	20 min.	

Notation sur le dsque

	Code régional de lecture
	Système de diffusion adopté au Royaume Uni, France, Allemagne, etc
	Disque Dolby numérique
	Disque stéréo
	Disque audio numérique
	Disque DTS
	Disque encodé en MP3

Code régional de lecture

Le lecteur DVD et les disques sont codés différemment selon les parties du monde. Il faut donc le code correspondant à chaque région pour un bon fonctionnement du lecteur. Si vous tentez de lire un disque DVD avec un code incorrect, le lecteur ne fonctionnera pas et un message d'erreur apparaîtra. Les codes régionaux pour ce lecteur figurent sur la face arrière du lecteur.

DivX Certification



DivX, DivX Certified et les logos qui leur sont associés sont des marques déposées de DivX Networks, Inc. et font l'objet d'une licence

N'insérez qu'un DVD à la fois. Si vous en insérez plusieurs, ils ne pourront être lus et risqueront d'endommager le lecteur.

Description

Face avant

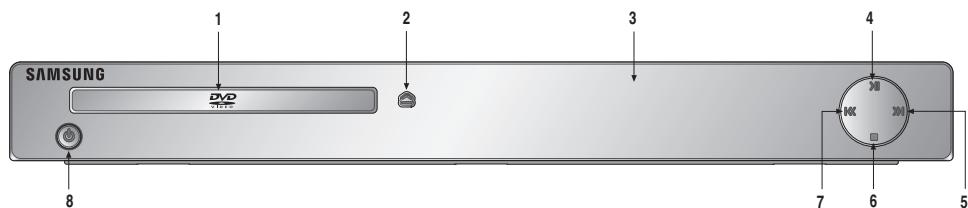

- 1. Tiroir à disque**
Permet de charger un disque.
- 2. Touche OPEN/CLOSE (\triangle)**
Pour ouvrir ou fermer le tiroir à disque.
- 3. Afficheur**
Il contient tous les indicateurs de fonctionnement.
- 4. LECTURE/PAUSE (\parallel)**
Permet de lancer la lecture d'un disque ou de la mettre en pause.
- 5. Touche SKIP (\gg) / SEARCH**
Permet une recherche avant. Utilisez pour sauter un titre, chapitre ou piste.
- 6. Touche STOP (\square)**
Pour arrêter la lecture du disque.
- 7. SKIP (\ll) / SEARCH**
Permet une recherche arrière. Utilisez pour sauter un titre, chapitre ou piste
- 8. STANDBY/ON (ϕ)**
Le voyant s'éteint et le lecteur se met en marche lorsque vous appuyez sur le bouton STANDBY/ON.

Afficheur

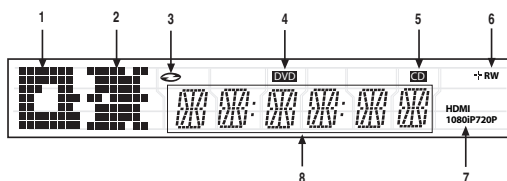

- 1. Boutons STOP (ARRÊT), PAUSE (PAUSE) et OPEN/CLOSE (OUVRIR/FERMER)**
- 2. Boutons PLAYBACK (LECTURE), SKIP/SEARCH (SAUTER/RECHERCHER)**
- 3. Boutons du mode Disque : DVD Video (DVD vidéo), Audio CD (CD audio), CDR/RW (CD-R/RW), DVD-R/RW/RAM (DVD-R/RW/RAM), DVD+R/RW (DVD+R/RW)**
- 4. Bouton DVD VIEW (DVD VIEW)**
- 5. Bouton CD (CD)**
- 6. Témoin du type de disque : DVD-R, DVD-RW, DVD+R, DVD+RW**
- 7. Bouton HDMI (HDMI) :**
HDMI 480P → "HDMI",
HDMI 720P → "HDMI + 720P",
HDMI 1080i → "HDMI + 1080i",
HDMI 1080P → "HDMI + 1080P"
- 8. Affiche la durée de lecture totale/Affiche différents messages concernant des opérations comme lecture, arrêt, en chargement,...**
nodSC (pas de Disque) : aucun disque chargé.
OPEn (OUVERT) : le tiroir du lecteur est ouvert.
LOAD (CHARGEMENT) : le lecteur charge les informations contenues sur le disque.

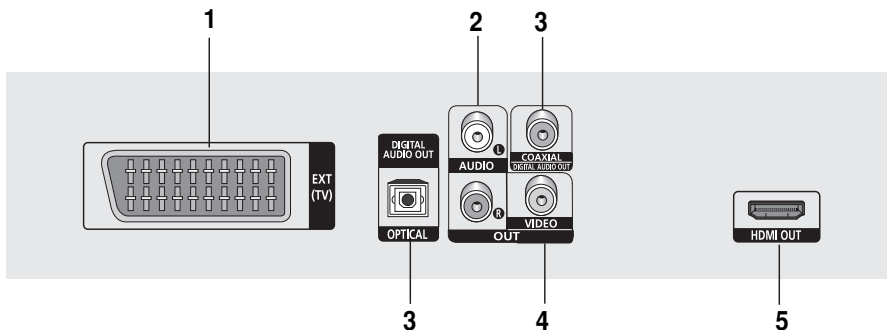

1. PRISE PÉRITEL AV

- Connectez le lecteur à l'entrée AV de votre téléviseur s'il est muni d'une prise Péritel.

2. SORTIE ANALOG AUDIO OUT

- Branchez aux prises femelles audio de votre téléviseur, récepteur audio/vidéo.

3. SORTIE DIGITAL AUDIO OUT

- Utilisez un câble optique ou coaxial numérique pour le raccordement à un amplificateur Dolby Digital compatible.
- Munissez-vous d'un câble numérique optique ou coaxial pour effectuer le raccordement à un amplificateur A/V équipé d'un décodeur Dolby Digital, MPEG2 ou DTS.

4. SORTIE VIDEO OUT (signal vidéo)

- Connectez le lecteur à l'entrée vidéo de votre téléviseur à l'aide d'un cordon coaxial.

5. PRISE DE SORTIE HDMI

- Utilisez le câble HDMI ou HDMI-DVI pour relier cette prise à la prise HDMI ou DVI de votre téléviseur pour augmenter la qualité de l'image.
- Si le câble HDMI est branché sur un téléviseur doté d'une sortie HDMI, le mode HDMI s'active automatiquement au bout de 10 secondes.

Remarque

- Référez-vous au manuel de l'utilisateur de votre récepteur pour savoir si votre TV prend en charge le balayage progressif (P-SCAN). Si le mode Balayage progressif est pris en charge, suivez les instructions du manuel d'utilisation du téléviseur relatives aux réglages du balayage progressif dans les menus du téléviseur.
- La sortie HDMI de cet appareil ne peut être connectée au jack DVI d'une TV ou d'un autre dispositif en utilisant un adaptateur de conversion. Pour cela, il est nécessaire d'utiliser une TV ou un dispositif d'affichage ayant une entrée compatible HDCP.
- Il peut n'y avoir aucune sortie d'image si le lecteur DVD est connecté à une TV ou à un dispositif d'affichage non compatible avec le format ci-dessus.
- Pour plus de détails sur la prise HDMI, reportez-vous au manuel d'instructions du téléviseur.
- Voir page 25 ~ 26 pour obtenir plus d'informations à propos de l'utilisation du menu Paramétrage.

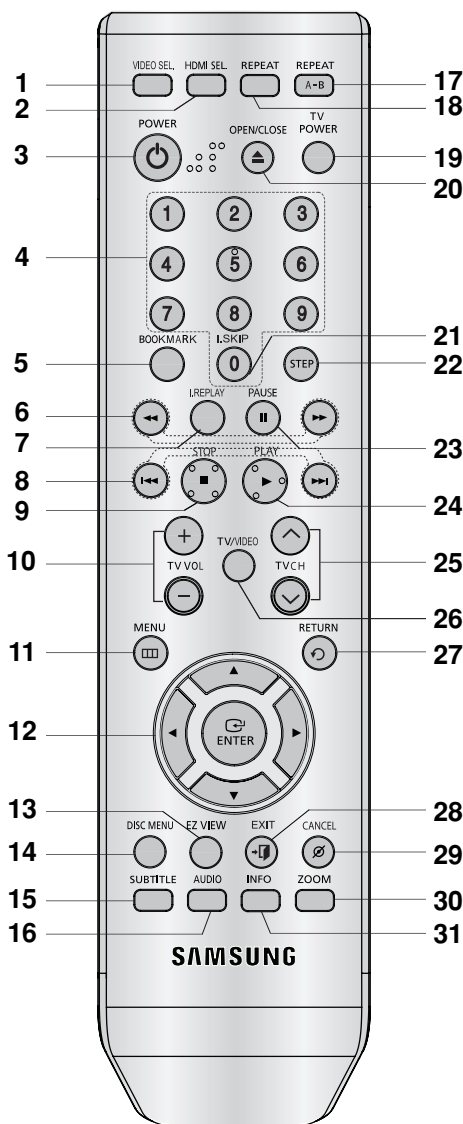

1. **Touche VIDEO SEL.**
Changement du mode Video output (Sortie vidéo).
2. **Touche HDMI SEL.**
Réglage de la résolution de sortie HDMI.
3. **Touche DVD POWER**
Pour mettre l'appareil sous tension ou hors tension.
4. **Touches numériques**
5. **Touche BOOKMARK**
6. **Touches SEARCH (◀ / ▶)**
Permet une recherche avant ou arrière.

7. **Touche INSTANT REPLAY**
Cette fonction est utilisée pour une lecture des 10 secondes précédant la scène du film en cours.
8. **Touches SKIP (◀◀ / ▶▶)**
Utilisez pour sauter un titre, chapitre ou piste.
9. **Touche STOP (■)**
10. **Touches TV VOL (+, -)**
Réglage du volume.
11. **Touche MENU**
Pour afficher le menu des réglages du lecteur DVD.
12. **Touche ENTER/▲▼◀▶**
Déplacez la touche ENTER vers le haut/bas ou vers la gauche/droite pour choisir des options de menus.
13. **Touche EZ VIEW**
Le format d'image peut facilement être adapté au format de votre écran de télévision (16/9 ou 4/3).
14. **Touche DISC MENU**
Affiche le menu disque.
15. **Touche SUBTITLE**
16. **Touche AUDIO**
Appuyez sur cette touche pour modifier les options audio.
17. **Touche REPEAT A-B**
Permet de répéter la lecture d'un disque d'un instant A à un instant B.
18. **Touche REPEAT**
Pour répéter un titre ou tous les titres.
19. **Touche TV POWER**
Permet de mettre le téléviseur sous/hors tension.
20. **Touche OPEN/CLOSE (▲)**
Pour ouvrir et fermer le tiroir à disque.
21. **Touche INSTANT SKIP**
Cette fonction vous permet d'effectuer des sauts de pistes pour faire avancer la lecture de 10 secondes.
22. **Touche STEP**
Pour avancer la lecture image par image.
23. **Touche PAUSE (||)**
Pour suspendre la lecture.
24. **Touche PLAY (▶)**
Pour commencer la lecture.
25. **Touches TV CH (▲, ▼)**
Permet de sélectionner le canal.
26. **Touche TV/VIDEO**
Permet d'afficher toutes les sources vidéo disponibles (ex. : TV, Câble, Vidéo).
27. **Touche RETURN**
Pour revenir au menu précédent.
28. **Touche EXIT**
Permet de quitter le menu affiché à l'écran.
29. **Touche CANCEL**
Pour supprimer le menu ou l'affichage à l'écran.
30. **Touche ZOOM**
Permet d'agrandir l'image DVD.
31. **Touche INFO**
Pour afficher le mode du disque courant.

BRANCHEMENTS

Choix de la connexion

Cette page présente quelques exemples de connexions généralement utilisées pour raccorder le lecteur DVD au téléviseur ou à d'autres appareils.

Avant de connecter le lecteur DVD

- Avant de connecter ou de déconnecter les câbles, assurez-vous que le lecteur DVD, le téléviseur et les autres appareils sont bien débranchés de la prise secteur.
- Pour obtenir des informations supplémentaires relatives aux éléments ajoutés (un téléviseur, par exemple), reportez-vous aux modes d'emploi de ces éléments.

Raccordement à un téléviseur (PERITEL)

- A l'aide la prise PERITEL, connectez l'une des extrémités du câble à la borne de sortie PERITEL (EXT) située à l'arrière de votre lecteur DVD et l'autre extrémité à la borne d'entrée PERITEL (IN) de votre téléviseur.
- Si votre téléviseur n'est pas équipé d'une prise PERITEL, vous pouvez opter pour l'une des techniques de raccordement suivantes :

Raccordement à un téléviseur (CVBS Video)

1

A l'aide des câbles vidéo/audio, raccordez les sorties **VIDEO (jaune)/AUDIO (rouge et blanche) OUT** situées à l'arrière du lecteur DVD aux entrées **VIDEO (jaune)/AUDIO (rouge et blanche) IN** de votre téléviseur.

2

Allumez le lecteur DVD et le téléviseur.

3

Appuyez sur le sélecteur d'entrée de la télécommande de votre téléviseur jusqu'à ce que le signal vidéo du lecteur DVD apparaisse à l'écran.

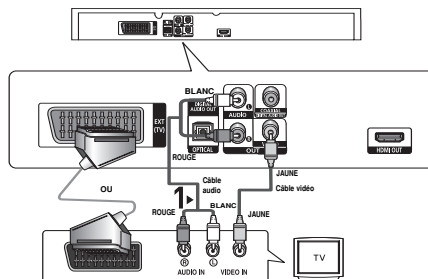

Remarque

- **Un bruit peut se faire entendre si le câble audio est trop proche du cordon d'alimentation.**
- Si vous souhaitez relier l'appareil à un amplificateur, reportez-vous à la rubrique Raccordement d'un amplificateur. (voir pp. 11-12).
- Le nombre et l'implantation des prises peuvent varier en fonction de votre téléviseur. Veuillez vous reporter au manuel d'utilisation de celui-ci pour plus de détails.
- Si votre téléviseur est équipé d'une entrée audio, raccordez-la à la sortie [AUDIO OUT] (prise blanche de gauche) du lecteur DVD.
- Si vous appuyez plusieurs fois sur le bouton VIDEO SEL. lorsque le lecteur ne lit aucun disque ou qu'aucun disque n'est inséré, les options du mode Sortie vidéo s'affichent dans l'ordre suivant : (P-SCAN → SCART CVBS → SCART RGB)

Connexion à un téléviseur (prise DVI)

1

À l'aide d'un câble HDMI-DVI (non compris), raccordez la prise **HDMI OUT** située à l'arrière du lecteur DVD à la prise **DVI IN** de votre téléviseur.

2

A l'aide des câbles audio, raccordez les sorties **AUDIO OUT (rouge et blanche)** situées à l'arrière du lecteur DVD aux entrées **AUDIO IN (rouge et blanche)** de votre téléviseur. Allumez le lecteur DVD et le téléviseur.

3

Appuyez sur le sélecteur d'entrée de la télécommande de votre téléviseur jusqu'à ce que le signal DVI du lecteur DVD apparaisse à l'écran.

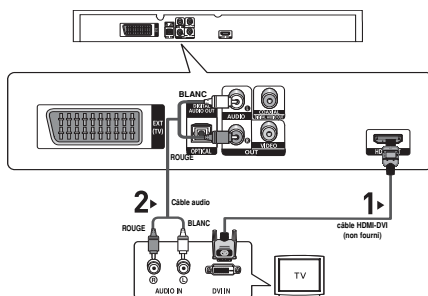

Connexion à un téléviseur (prise HDMI)

1

À l'aide du câble HDMI-HDMI, raccordez la prise **HDMI OUT** située à l'arrière du lecteur DVD à la prise **HDMI IN** de votre téléviseur.

2

Appuyez sur le sélecteur d'entrée de la télécommande de votre téléviseur jusqu'à ce que le signal HDMI du lecteur DVD apparaisse à l'écran.

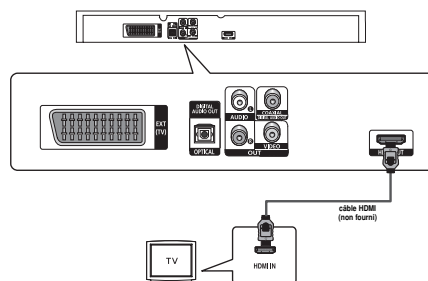

Spécifications Vidéo HDMI

Lorsque vous appuyez plusieurs fois sur le bouton **HDMI SEL.**, la résolution change dans l'ordre suivant : 480p/576p, 720p, 1080i et 1080p.

Le premier appui sur le touche **HDMI SEL.** permet d'afficher la résolution actuelle.

Le deuxième appui sur le touche **HDMI SEL.** permet de modifier la résolution de sortie HDMI.

- Il se peut que certaines résolutions de sortie HDMI ne soient pas disponibles sur votre TV.
- Référez-vous au manuel de l'utilisateur de votre TV.
- Si un câble HDMI ou HDMI-DVI est branché sur le téléviseur, la sortie du lecteur DVD bascule automatiquement sur HDMI/DVI au bout de 10 secondes.
- Si vous réglez la résolution de sortie HDMI 720p, 1080i ou 1080p, la sortie HDMI offre une meilleure qualité d'image.
- Si vous reliez le câble HDMI au téléviseur Samsung, vous pouvez facilement régler le lecteur DVD à l'aide de la télécommande du téléviseur (uniquement disponible sur les téléviseur Samsung prenant en charge la fonction Anynet+(HDMI-CEC) (reportez-vous à la page 28)
- Vérifiez que le logo **Amynet+** se trouve sur le téléviseur (si votre téléviseur comporte le logo **Amynet+**, c'est qu'il prend en charge la fonction Anynet+.

• **HDMI (High Definition Multimedia Interface)**

HDMI est une interface qui permet une transmission numérique des données vidéo et audio par un seul connecteur. En utilisant HDMI, le lecteur DVD transmet un signal vidéo et audio numérique et affiche une image vive sur un téléviseur muni d'une prise HDMI.

• **Description de la connexion HDMI**

Connecteur HDMI – les données vidéos non compressées et les données audio numériques (données LPCM par trames).

- Bien que le lecteur utilise un câble HDMI, il n'émet qu'un signal numérique pur vers la TV.
- Si la TV ne supporte pas HDCP (High-bandwidth Digital content protection), le bruit d'écran apparaît à l'écran.

• **Pourquoi Samsung utilise HDMI?**

Les TV analogiques nécessitent un signal vidéo/audio analogique. Cependant, les données transmises à la TV lors de la lecture d'un DVD sont numériques. De ce fait, un convertisseur numérique vers analogique (sur le lecteur dvd) ou un convertisseur analogique vers numérique (sur la TV) est nécessaire. Pendant cette conversion, la qualité d'image se dégrade à cause du bruit ou de la perte du signal. DVI est une technologie plus avancée car elle ne nécessite aucune conversion N/A : c'est un signal numérique pur depuis le lecteur jusqu'à votre TV.

• **Qu'est-ce HDCP?**

HDCP (High-bandwidth Digital Content Protection) est un système de protection contre la copie du contenu du DVD émis par DVI. Il fournit un lien numérique sécurisé entre la source (PC, DVD, etc.) et le dispositif d'affichage (TV, projecteur, etc.). Le contenu est crypté sur le dispositif source afin d'empêcher des copies non autorisées.

Connexion à un système audio (amplificateur deux canaux)

1

A l'aide des câbles audio, raccordez les sorties **AUDIO OUT (rouge et blanche)** situées à l'arrière du lecteur DVD aux entrées **AUDIO IN (rouge et blanche)** de votre téléviseur.

2

À l'aide du ou des câble(s) vidéo, raccordez les prises **VIDEO** ou **HDMI OUT** situées à l'arrière du lecteur DVD à la prise **VIDEO** ou **DVI IN** de votre téléviseur, de la façon décrite aux pages 9 à 11.

3

Allumez le lecteur DVD, le téléviseur et l'amplificateur.

4

Appuyez sur le bouton de sélection d'entrée de l'amplificateur et choisissez **source externe** pour entendre le son transmis par le lecteur DVD.

Pour régler l'entrée audio de l'amplificateur, reportez-vous au mode d'emploi de l'amplificateur.

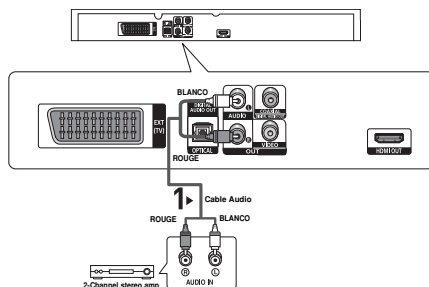

Remarquez

- **Veillez à baisser le volume avant d'allumer l'amplificateur afin d'éviter tout "claquement" des haut-parleurs. Celui-ci pourrait endommager les enceintes et provoquer des lésions auditives chez les personnes.**
- Veillez également à régler les paramètres audio du menu en fonction des caractéristiques de l'amplificateur (voir pages 24-25).
- L'implantation des prises peut varier en fonction de l'amplificateur. Veuillez vous reporter au manuel d'utilisation de celui-ci pour plus de détails.

Connexion à un système audio (amplificateur Dolby digital, MPEG2 ou DTS)

1

Si vous utilisez un câble optique (non fourni), raccordez la sortie **DIGITAL AUDIO OUT (OPTICAL)** située à l'arrière du lecteur DVD à l'entrée **DIGITAL AUDIO IN (OPTICAL)** de votre amplificateur.

Si vous utilisez un câble coaxial (non fourni), raccordez la sortie **DIGITAL AUDIO OUT (COAXIAL)** située à l'arrière du lecteur DVD à l'entrée **DIGITAL AUDIO IN (COAXIAL)** de votre amplificateur.

2

À l'aide du ou des câble(s) vidéo, raccordez les prises **VIDEO** ou **HDMI OUT** situées à l'arrière du lecteur DVD à la prise **VIDEO** ou **DVI IN** de votre téléviseur, de la façon décrite aux pages 9 à 11.

3

Allumez le lecteur DVD, le téléviseur et l'amplificateur.

4

Appuyez sur le bouton de sélection d'entrée de l'amplificateur et choisissez **source externe** pour entendre le son transmis par le lecteur DVD.

Pour régler l'entrée audio de l'amplificateur, reportez-vous au mode d'emploi de l'amplificateur.

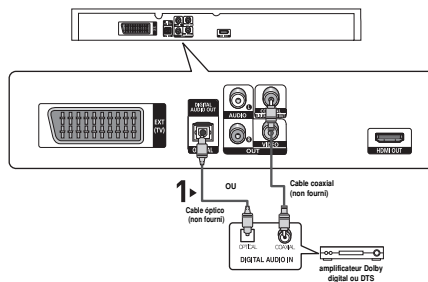

Remarque

- **Veillez à baisser le volume avant d'allumer l'amplificateur. Un bruit fort et soudain pourrait endommager les enceintes et provoquer des lésions auditives chez les personnes.**
- Veillez à régler l'audio dans l'écran du menu en fonction de l'amplificateur (voir pages 24-25).
- La position des prises peut varier en fonction de l'amplificateur. Veuillez vous reporter au mode d'emploi de l'amplificateur.
- Veillez à retirer la protection contre la poussière avant d'utiliser le câble optique (non fourni) et à la replacer sur le câble lorsque celui-ci n'est pas utilisé.

FONCTIONS ELEMETAIRES

Lecture des disques

Avant la lecture

- Allumez votre téléviseur et réglez-le sur l'entrée vidéo qui convient à l'aide de la télécommande du téléviseur.
- Si vous avez branché le système audio externe, allumez votre système audio et réglez-le sur le bon canal d'entrée audio.

Dès que vous appuyez sur la touche DVD POWER, après branchement du lecteur, l'écran suivant apparaît : Pour choisir une langue, appuyez sur une touche numérique. (Cet écran s'affiche uniquement lorsque vous branchez le lecteur DVD pour la première fois.) Si vous ne définissez pas la langue dans l'écran de démarrage, les réglages peuvent changer à chaque mise sous ou hors tension de l'appareil. Veillez par conséquent à sélectionner la langue d'affichage souhaitée. Après validation, vous pouvez néanmoins la modifier en appuyant sur le bouton **XI** situé en façade de l'appareil pendant plus de cinq secondes, aucun disque n'étant chargé. L'écran **SELECT MENU LANGUAGE** (SELECTION DE LA LANGUE D'AFFICHAGE) réapparaît afin que vous puissiez activer la langue de votre choix.



Lecture

1. Appuyez sur la touche **OPEN/CLOSE** (▲).
Le voyant **STANDBY** s'éteint et le tiroir à disque s'ouvre.
2. Placez le disque avec soin sur le tiroir, étiquette de présentation du disque vers le haut.
3. Appuyez sur la touche **PLAY** (▶) ou **OPEN/CLOSE** (▲) pour
 - Lorsque vous arrêtez la lecture, l'appareil mémorise l'endroit où vous l'avez arrêtée. Si vous appuyez sur **PLAY** (▶) pour recommencer, il reprendra la lecture là où vous l'avez quittée.

4. Arrêt de la lecture

Appuyez sur la touche **STOP** (■) pendant la lecture.

5. Retrait du disque

Appuyez sur **OPEN/CLOSE** (▲).

6. Interruption de la lecture

Appuyez sur la touche **PAUSE** (||) ou **STEP** sur la télécommande durant la lecture.

- L'image devient fixe et il n'y a plus de son.

Pour reprendre appuyez à nouveau sur la touche **PLAY** (▶).

7. Lecture pas à pas (Sauf CD)

Appuyez sur la touche **STEP** (incrément) sur la télécommande durant la lecture.

- A chaque pression sur la touche, une image vient remplacer la précédente.

- En mode **STEP**, le son est coupé.

- Appuyez sur **PLAY** (▶) pour retourner au mode normal.

- La lecture image par image n'est possible que vers l'avant.

8. Lecture au ralenti

Appuyez sur le bouton **SEARCH** (◀◀ / ▶▶) et maintenez-le enfoncé pour choisir la vitesse de lecture (1/8, 1/4 ou 1/2 de la vitesse normale) en mode **PAUSE** ou **STEP**.

- En mode ralenti, le son est coupé.

- Appuyez sur **PLAY** (▶) pour revenir au mode normal.

Remarque

- Si le lecteur n'est pas utilisé pendant plus d'une minute, l'économiseur d'écran apparaît et l'écran s'ouvre et se ferme en fondu de façon continue. Appuyez sur **PLAY** (▶) pour poursuivre la lecture.
- Si le lecteur reste en mode arrêt pendant plus de 30 minutes, il se met automatiquement hors tension. (Fonction de mise hors tension automatique)
- Si vous laissez le lecteur en pause, l'appareil se met en position arrêt après 5 minutes.
- Le symbole (⊗) indique une pression sur un touche invalide.

Recherche et saut de chapitre ou de plage

Vous pouvez rechercher rapidement un chapitre ou une plage que vous appréciez pendant la lecture.

Recherche par chapitre ou plage

En cours de lecture, appuyez sur les touches

SEARCH (◀ ou ▶) de cette dernière pendant plus d'une seconde.

DVD	2X, 4X, 64X, 128X
CD	2X, 4X, 8X

Remarque

- La vitesse de lecture réelle peut être différente de la vitesse indiquée pour cette fonction.
- Aucun son n'est émis en mode Recherche (sauf si l'appareil lit un CD).

Saut des plages

Appuyez sur les touches **SKIP** (◀◀ ou ▶▶) pendant la lecture.







- Si vous appuyez sur **SKIP** (▶▶) pendant la lecture d'un DVD, vous passerez au chapitre suivant. Si vous appuyez sur **SKIP** (◀◀), vous retournerez au début du chapitre. En appuyant de nouveau sur la touche, vous passerez au début du chapitre précédent.
- Lors de la lecture d'un CD, si vous appuyez sur **SKIP** (▶▶), vous passerez à la plage suivante. Si vous appuyez sur **SKIP** (◀◀), vous retournerez au début de la plage. Une nouvelle pression vous permettra d'avoir le début de la plage précédente.

Utilisation de la fonction d'affichage

Lecture d'un DVD/MPEG4

1. Lors de la lecture, appuyez sur la touche **INFO** de la télécommande.
 - Vous pouvez sélectionner Info dans le menu de fonctions en appuyant sur le bouton **MENU**.
2. Servez-vous des boutons ▲/▼ pour sélectionner l'élément souhaité.
3. Utilisez les boutons ◀▶ pour effectuer le réglage souhaité et appuyez sur **ENTER**.
 - Vous pouvez vous servir des touches numériques de la télécommande pour accéder directement à un titre, à un chapitre ou pour démarrer la lecture à l'heure souhaitée.
4. Pour fermer l'écran, appuyez à nouveau sur la touche **INFO**.

Remarque

 Title	Permet de sélectionner le titre souhaité parmi plusieurs titres sur le disque. Par exemple si un DVD contient plus d'un film, chacun des films porte un titre d'identification.
 Chapter	Le contenu de la plupart des disques DVD est divisé en chapitres qui vous permettent de repérer rapidement un passage particulier
 Track	
 Time	Permet la lecture du film à l'heure désirée. Pour cela, vous devez indiquer l'heure de début comme référence. La fonction de recherche temporelle n'est pas compatible avec certains disques.
 Audio	Indique la langue de la piste sonore du film. Dans l'exemple, la piste sonore en lecture en mode 5.1CH est en anglais. Un disque DVD peut comporter un maximum de huit pistes sonores.
 Subtitle	Indique la langue des sous-titres sur le disque. Vous pouvez choisir cette langue ou, si vous le préférez, désactiver la fonction des sous-titres. Un disque DVD peut comporter un maximum de 32 sous-titres.

Utilisation du menu Disque et du menu Titres

Utilisation du menu Disque

1. Lors de la lecture d'un disque DVD, appuyez sur la touche **MENU** de la télécommande.
2. Utilisez les boutons ▲/▼ pour sélectionner **Disc Menu** puis appuyez sur ► ou sur **ENTER**.

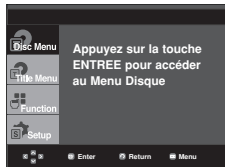

Remarque

- Le menu Disque peut ne pas être compatible avec certains disques.
- Vous pouvez également accéder au menu Disque par l'intermédiaire du bouton DISC MENU de la télécommande.

Utilisation du menu Titres

1. Lors de la lecture d'un disque DVD, appuyez sur la touche **MENU** de la télécommande.
2. Utilisez les boutons ▲/▼ pour sélectionner **Title Menu** puis appuyez sur ► ou sur **ENTER**.

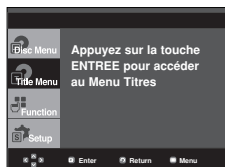

Remarque

- Le menu Titres peut ne pas être compatible avec certains disques.
- Le menu Titres ne s'affiche que si le disque contient au moins deux titres.

Utilisation du menu des fonctionnalités

Utilisation du menu des fonctionnalités (DVD)

1. Lors de la lecture, appuyez sur la touche **MENU**.
2. Utilisez les boutons ▲/▼ pour sélectionner **Function** puis appuyez sur ► ou sur **ENTER**.
 - Info (voir pp. 14)
 - Zoom (voir pp. 19)
 - Signet (voir pp. 18 - 19)
 - Répétition (voir pp 15 - 16)
 - EZ View (voir pp. 16 - 17)
 - Angle (voir pp. 18)

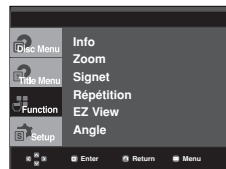

3. Utilisez les boutons ▲/▼ pour sélectionner l'une des cinq fonctions. Ensuite, appuyez sur la touche ► ou **ENTER** pour accéder à la fonction choisie. Vous pouvez également sélectionner directement les parties de ces fonctions en utilisant les touches correspondantes de la télécommande.
 - INFO
 - EZ VIEW
 - REPEAT
 - ZOOM
 - BOOKMARK

Lecture répétée

Reprenez la lecture de la piste, du chapitre, du titre actuel ou d'une section (p. ex., A-B) ou encore du disque au complet.

Lecture en DVD

1. Pressez la touche **REPEAT**. Le menu répétition apparaît à l'écran.
2. Utilisez les boutons ◀/▶ pour sélectionner **Chapter**, **Title** ou **A-B** puis appuyez sur **ENTER**.
 - La répétition d'un DVD se fait par chapitre ou par titre tandis que celle.
 - Chapitre (Ⓢ): répète le chapitre en cours de lecture.
 - Title (Ⓣ): répète le titre en cours de lecture.
 - A-B: répète un segment du disque que vous avez sélectionné.

DVD

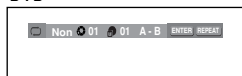

Fonction A-B Repeat

1. Appuyez sur la touche **REPEAT** de la télécommande.
 2. Appuyez sur la touche ◀▶ pour sélectionner A-B.
 3. Appuyez sur le bouton ENTER à l'instant (A) où vous souhaitez faire démarrer la lecture répétée. B s'affiche automatiquement en surbrillance.
 4. Appuyez sur le bouton ENTER à l'instant (B) où la lecture répétée doit s'arrêter.
 - Pour repasser en lecture normale, appuyez sur le bouton CANCEL.
3. Pour revenir en mode lecture normale, appuyez de nouveau sur la touche **REPEAT**. Appuyez ensuite sur la touche ◀▶ pour choisir **Non** et puis appuyez sur la touche **ENTER**.

DVD

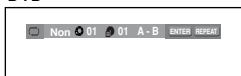

Remarque

- La fonction A-B REPEAT ne vous permet pas de choisir un instant (B) étant postérieur à l'instant (A) de moins de cinq secondes.
- La lecture répétée peut ne pas s'appliquer sur certains disques.

Lecture lente

Cette option permet de revoir les scènes contenant du sport, de la danse, de la musique, etc., de façon à pouvoir les visualiser plus précisément.

Pendant la lecture d'un DVD

1. Lors de la lecture, appuyez sur la touche **PAUSE** (||).
2. Appuyez sur la touche **SEARCH** (◀▶) et maintenez-le enfoncé pour choisir la vitesse de lecture (1/8, 1/4 ou 1/2 moitié de la vitesse normale) en mode PAUSE ou STEP.

FONCTIONS AVANCEES

Réglage du rapport d'aspect hauteur-largeur de l'écran (EZ View)

La lecture d'un DVD et choix du rapport d'aspect (DVD)

Appuyez sur la touche **EZ VIEW**.

- La taille de l'écran se modifie lorsque la touche est actionnée à plusieurs reprises.
- Le mode écran zoom fonctionne différemment selon la configuration de l'écran dans le menu Configuration de l'affichage.
- Pour que le bouton **EZ VIEW** fonctionne correctement, vous devez régler le format d'image correct dans le menu Configuration de l'affichage. (voir pp. 25 - 26).

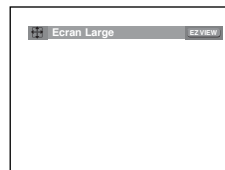

Connexion à un téléviseur 16:9

Les disques au rapport d'aspect 16:9

- **Ecran Large**
Le contenu des DVD s'affiche au rapport 16:9.
- **Ajustement à l'écran**
Des bandes noires cachent les parties supérieure et inférieure de l'écran. Lors de la lecture d'un disque au rapport d'aspect de 2.35:1, les bandes noires au haut et au bas de l'écran disparaissent, et l'image s'étire verticalement. (Dans le cas de certains disques, il se peut que les bandes noires ne disparaissent pas complètement.)
- **Elargissement**
Les extrémités et les parties supérieure et inférieure de l'écran sont amputées, alors que la partie centrale de l'écran s'agrandit.

Les disques au rapport d'aspect 4:3

- **Format Large**
Affichage du DVD au rapport 16:9. L'image s'étire verticalement.
- **Ajustement à l'écran**
Des bandes noires cachent les parties supérieure et inférieure de l'écran. L'image remplit l'espace entre les deux bandes et a l'apparence étirée à la verticale.
- **Elargissement**
Les extrémités et les parties supérieure et inférieure de l'écran sont amputées, alors que la partie centrale de l'écran s'agrandit.
- **Ajustement Vertical**
Lors du visionnement d'un DVD au rapport d'aspect 4:3 sur un téléviseur au rapport hauteur-largeur 16:9, l'image est délimitée d'une bande noire des deux extrémités pour qu'elle n'ait pas d'apparence étirée horizontalement.

Connexion à un téléviseur 4:3

Les disques au rapport d'aspect 16:9

- 4:3 Letter Box

Le contenu des DVD s'affiche au rapport 16:9, et une bande noire apparaît au haut et au bas de l'écran.

- 4:3 Pan Scan

Les parties gauche et droite de l'écran sont coupées et la partie centrale de l'écran 16/9 s'affiche.

- Ajustement à l'écran

Des bandes noires cachent les parties supérieure et inférieure de l'écran. L'image remplit l'espace entre les deux bandes et a l'apparence étirée à la verticale.

- Elargissement

Les extrémités et les parties supérieure et inférieure de l'écran sont amputées, alors que la partie centrale de l'écran s'agrandit.

Les disques au rapport d'aspect 4:3

- Format Classique

Le contenu des DVD s'affiche au rapport 4:3.

- SCREEN FIT

Des bandes noires cachent les parties supérieure et inférieure de l'écran. L'image remplit l'espace entre les deux bandes et a l'apparence étirée à la verticale.

- Elargissement

Les extrémités et les parties supérieure et inférieure de l'écran sont amputées, alors que la partie centrale de l'écran s'agrandit.

Remarque

Dans le cas de certains disques, le comportement du rapport hauteur-largeur de l'écran pourrait différer de celui décrit ci-dessus.

Sélection de la langue d'écoute

Le bouton AUDIO vous permet de sélectionner rapidement et facilement la langue audio

Utilisation du bouton AUDIO (DVD/MPEG4)

1. Appuyez sur le bouton **AUDIO**. Le son change à chaque fois que vous appuyez sur le bouton.

Les langues audio sont représentées par des abréviations.

DVD

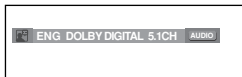

MPEG4



Appuyez sur le bouton **AUDIO** situé sur la télécommande de façon répétée pour sélectionner le type de son souhaité pour la lecture d'un disque MPEG4, puis appuyez sur le bouton **ENTER**.

2. Pour que l'icône **AUDIO** disparaisse de l'écran, appuyez sur le bouton **CANCEL** ou **RETURN**.

Remarque

- Cette fonction varie en fonction des langues audio présentes sur le disque et peut ne pas fonctionner.
- Un DVD peut contenir jusqu'à 8 langues audio différentes.
- Pour que la même langue audio soit automatiquement sélectionnée chaque fois que vous souhaitez lire un DVD, reportez-vous à la rubrique "Utilisation de la langue audio" en page 24.

Sélection de la langue des sous-titres

Vous pouvez sélectionner rapidement et facilement un sous-titre avec le bouton **SUBTITLE**.

Utilisation du bouton SUBTITLE (DVD/MPEG4)

1. Appuyez sur le bouton **SUBTITLE**.

Le sous-titre change lorsque vous appuyez de façon répétée sur le bouton.

DVD

Les langues de sous-titrage sont représentées par des abréviations.



MPEG4

En fonction du type de DivX, une option de sous-titrage externe s'affiche.

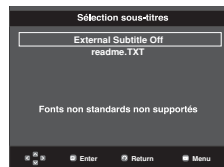

Appuyez sur le bouton **Subtitle** situé sur la télécommande de façon répétée pour sélectionner la langue des sous-titres souhaitée sur un MPEG4, puis appuyez sur **ENTER**.

MPEG4



2. Pour retirer l'icône **SUBTITLE**, appuyez sur le bouton **CANCEL** ou **RETURN**.

Remarque

- Selon les types de DVD, vous devrez modifier le sous-titre souhaité dans le Disc Menu (Menu disque). Appuyez sur le bouton **DISC MENU**.
- Cette fonction varie en fonction des sous-titres présents sur le disque et peut ne pas fonctionner avec tous les DVD.
- Un DVD peut contenir jusqu'à 32 langues de sous-titrage différentes.
- Pour avoir la même langue de sous-titrage lors de la lecture de DVD, reportez-vous à la rubrique "Utilisation de la langue de sous-titrage" en page 24.

Sélection de l'angle de prise de vue à l'écran

Lorsqu'un DVD contient plusieurs angles pour une scène donnée, vous pouvez utiliser la fonction ANGLE.

Utilisation de la fonction ANGLE (DVD)

Si le DVD contient plusieurs angles, ANGLE s'affiche à l'écran.

1. Appuyez sur le bouton **MENU** de votre télécommande pendant la lecture.
2. Appuyez sur les boutons **▲/▼** pour sélectionner **Function**, puis appuyez sur **▶** ou **ENTER**.
3. Appuyez sur les boutons **▲/▼** pour sélectionner **Angle**, puis appuyez sur **▶** ou **ENTER**.

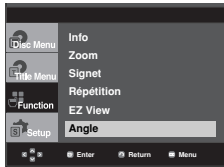

4. Appuyez sur les boutons **◀/▶** ou utilisez les touches numériques de la télécommande pour sélectionner l'angle souhaité.



Remarque

- Cette fonction ne pourra pas être activée si le disque ne comporte qu'un seul angle. Peu de disques sont actuellement équipés de cette fonction.
- Selon le disque, ces fonctions peuvent ne pas fonctionner

Fonction Instant Replay/SKIP

Utilisation de la fonction Relecture instantanée (DVD)

Lorsque vous ratez une scène, vous pouvez la visionner à nouveau à l'aide de cette fonction.

Appuyez sur le bouton **INSTANT REPLAY**, la scène en cours recule de 10 secondes, puis la lecture reprend.

Utilisation de la fonction SKIP instantané (DVD)

Utilisez la fonction **SKIP** pour avancer de 10 secondes la scène en cours de lecture.

Appuyez sur le bouton **INSTANT SKIP**.

- La lecture avance de 10 secondes.

Remarque

Selon le disque, ces fonctions peuvent ne pas fonctionner

Utilisation des repères

Cette fonction vous permet de marquer les sections d'un DVD à l'aide d'un signet pour les retrouver facilement ensuite.

Utilisation des repères

1. Appuyez sur le bouton **MENU** de votre télécommande pendant la lecture.
2. Appuyez sur les boutons **▲/▼** pour sélectionner **Function**, puis appuyez sur **▶** ou **ENTER**.

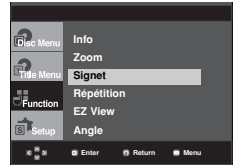

3. Appuyez sur les boutons **▲/▼** pour sélectionner **Signet**, puis appuyez sur **▶** ou **ENTER**.



4. Une fois que vous avez atteint la scène à marquer d'un signet, appuyez sur le bouton **ENTER**. Vous pouvez marquer jusqu'à trois scènes différentes à la fois.



Remarque

- Selon le disque, la fonction Signet peut ne pas être disponible.

Rappel d'une scène marquée

- 1~3. Les trois premières étapes sont identiques à celles de la rubrique "Utilisation de la fonction Signet".
4. Appuyez sur les boutons **◀/▶** pour sélectionner une scène marquée.



5. Appuyez sur **PLAY (▶)** pour passer à la séquence marquée.

Effacement d'un signet

- 1~3. Les trois premières étapes sont identiques à celles de la rubrique "Utilisation de la fonction Signet".
4. Appuyez sur les boutons **◀/▶** pour sélectionner le numéro du signet à supprimer.

- Appuyez sur le bouton **CANCEL** pour supprimer un numéro de signet.



Utilisation des fonctions avancées

Utilisation de la fonction Zoom (DVD)

- En mode lecture ou en mode pause, appuyez sur le bouton **MENU** de votre télécommande.
- Appuyez sur les boutons **▲/▼** pour sélectionner **Function**, puis appuyez sur **►** ou **ENTER**.
- Appuyez sur les boutons **▲/▼** pour sélectionner **Zoom**, puis appuyez sur **►** ou **ENTER**.
- Appuyez sur les boutons **▲/▼** ou **◀/▶** pour sélectionner a partie de l'écran sur laquelle vous souhaitez faire un zoom avant. Appuyez sur le bouton **ENTER**.
 . En cours de lecture d'un DVD, appuyez sur **ENTER** pour effectuer un zoom avant de 2X/4X/2X/Normal dans l'ordre.

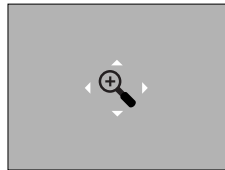
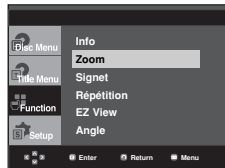

Menu clips pour MP3/WMA/ JPEG/ MPEG4/CD Audio

Les CD Audio ou disques au format MP3/WMA/ JPEG/MPEG4 contiennent des chansons individuelles et/ou des images qui peuvent être organisées dans des dossiers comme indiqué ci-dessous. Vous pouvez les manipuler de la même façon que vous classez des fichiers dans différents dossiers sur votre ordinateur.

Ouvrez le tiroir disque. Placez le disque dans le tiroir. Fermez le tiroir. Le tiroir se ferme et cet écran s'affiche.



- : Nom du fichier en cours de lecture.
- : Durée actuelle de lecture.
- : Mode actuel de lecture: Il existe quatre modes. Ils peuvent être sélectionnés dans cet ordre en appuyant sur le bouton **REPEAT**.
 - Off (Non): Lecture normale
 - Plage: Permet de répéter la plage en cours.
 - Folder (Dossier) : Permet de répéter le dossier actuel.
 - Aléatoire: Les fichiers du disque sont lus dans un ordre aléatoire.
- : Icône de fichier MP3. - : Icône de dossier.
- : Icône de fichier WMA. - : Icône du dossier actuel.
- : Icône de fichier JPEG.
- : Icône de fichier AVI.
- : Icône de fichier CD Audio.

Remarque

- Lorsque vous lisez un fichier MP3, WMA ou JPEG, les fonctions Qualité de l'image et la Résolution HDMI ne peuvent pas être réglées.
- Lorsque vous lisez un fichier MPEG4, la fonction VIDEO SEL. ne fonctionne qu'en mode stop (Arrêt).

Modifier un Dossier

Le dossier peut être sélectionné à la fois en mode Stop (Arrêt) et en mode Play (Lecture).

- **Pour sélectionner le dossier parent**
Appuyez sur le bouton **RETURN** pour accéder au dossier parent, ou bien sur les boutons **▲/▼** pour sélectionner "...", puis sur **ENTER**.
- **Pour sélectionner le dossier homologue**
Appuyez sur les boutons **▲/▼** pour sélectionner le dossier souhaité, puis appuyez sur **ENTER**.
- **Pour sélectionner le sous-dossier**
Appuyez sur les boutons **▲/▼** pour sélectionner le dossier souhaité, puis appuyez sur **ENTER**.

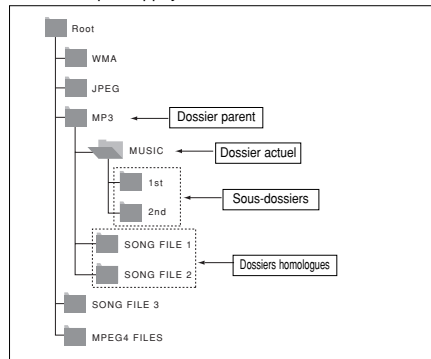

Lecture de MP3/WMA/CD Audio

1. Ouvrez le tiroir disque. Placez le disque dans le tiroir.
Fermez le tiroir.
 - Pour les disques contenant des fichiers aux formats MP3 et WMA, seul un type de fichier peut être lu et non les deux.
2. Appuyez sur les boutons ▲/▼/◀/▶ pour sélectionner un fichier musical. Appuyez sur **ENTER** pour démarrer la lecture du fichier musical.



Lecture répétée / aléatoire

Appuyez sur le bouton REPEAT pour modifier le mode de lecture. Il existe quatre modes : **Non**, **Track**, **Folder** et **Random**.

- Off (Non): Lecture normale
- Track (Plage): Permet de répéter le fichier musical actuel.
- Folder (Dossier): Permet de répéter les fichiers musicaux ayant la même extension dans le dossier actuel.
- Random (Aléatoire): Les fichiers musicaux ayant la même extension sont lus dans un ordre aléatoire.

Pour reprendre une lecture normale, appuyez sur le bouton **CANCEL**.

Fichier CD-R MP3/WMA

Lorsque vous enregistrez des fichiers MP3 ou WMA sur un CD-R, veuillez vous reporter à ce qui suit.

- Vos fichiers MP3 ou WMA doivent être au format ISO 9660 ou JOLIET.
Les fichiers au format ISO 9660 et les fichiers MP3 ou WMA Joliet sont compatibles avec les systèmes DOS et Windows de Microsoft et avec le système Mac d'Apple. Ceci est le format le plus couramment utilisé.
- Pour nommer vos fichiers MP3 ou WMA, ne dépassez pas 8 caractères et utilisez ".mp3, .wma" comme extension de fichier.
Format de nom général : "Titre.mp3" ou "Titre.wma". En composant votre titre, ne dépassez pas 8 caractères, n'utilisez pas d'espaces dans le nom ni de caractères spéciaux, dont : (.,/, \, =, +).
- Utilisez un taux de transfert de décompression d'au moins 128 Kbps pour enregistrer des fichiers MP3.
La qualité sonore des fichiers MP3 dépend essentiellement du taux de compression / décompression que vous choisissez. Pour obtenir un son CD audio, il faut un taux d'échantillonnage analogique / numérique (conversion au format MP3) d'au moins 128 Kbps et de 160 Kbps maximum. Cependant, des taux supérieurs, tels que 192 Kbps ou plus, ne produisent que rarement une meilleure qualité sonore. Inversement, des fichiers avec des taux de décompression inférieurs à 128 Kbps ne sont pas lus correctement.

- Utilisez un taux de transfert de décompression d'au moins 64 Kbps pour enregistrer des fichiers WMA.
La qualité sonore des fichiers WMA dépend essentiellement du taux de compression / décompression que vous choisissez. Pour obtenir un son CD audio, il faut un taux d'échantillonnage analogique / numérique (conversion au format WMA) d'au moins 64 Kbps et de 192 Kbps maximum. Inversement, des fichiers avec des taux de décompression inférieurs à 64 Kbps ou supérieurs à 192 Kbps ne sont pas lus correctement.
Le débit d'échantillonnage pris en charge pour les fichiers WMA est de >30 KHz.

N'essayez pas d'enregistrer des fichiers MP3 protégés par les droits d'auteur.

Certains fichiers "sécurisés" sont cryptés et protégés par code afin de les protéger des copies illégales. Ces types de fichiers sont les suivants : Windows Media™ (marque déposée de Microsoft Inc) et SDMI™ (marque déposée de The SDMI Foundation). Vous ne pouvez pas copier ces fichiers

Important :

- Les recommandations ci-dessus ne garantissent pas que le lecteur DVD lira les enregistrements MP3 ni que le son sera de bonne qualité. Notez que certaines technologies et méthodes utilisées pour l'enregistrement de fichiers MP3 sur des CD-R ne permettent pas une lecture optimale de ces fichiers sur votre lecteur DVD (qualité sonore détériorée et dans certains cas le lecteur ne peut pas lire les fichiers).
- Ce lecteur peut lire jusqu'à 500 fichiers et 500 dossiers par disque.

Lecture de MPEG4

Fonction lecture de fichiers MPEG4

Les fichiers AVI permettent de stocker les données audio et vidéo. Seuls les fichiers au format AVI dotés d'une extension ".avi" peuvent être lus

1. Ouvrez le tiroir disque. Placez le disque dans le tiroir.
Fermez le tiroir.
2. Appuyez sur les boutons ▲/▼ ou ◀/▶ pour sélectionner un fichier avi (DivX/XviD), puis appuyez sur **ENTER**.

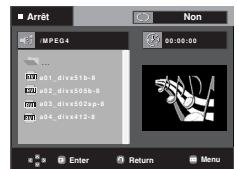

Lecture répétée & répétée A-B

Appuyez sur le bouton **REPEAT** pour modifier le mode de lecture. Il existe 3 modes, **Non**, **Folder** et **Title**.

- Folder (Dossier) : Permet de répéter les fichiers AVI ayant la même extension dans le dossier actuel.
- Title (Titre) : permet de répéter le titre en cours de lecture.

Appuyez sur le bouton **REPEAT A-B** à l'instant (A) où vous souhaitez faire démarrer la lecture répétée.

Appuyez sur le bouton **REPEAT A-B** à l'instant (B) où la lecture répétée doit s'arrêter.

- Pour repasser en lecture normale, appuyez sur le bouton **CANCEL**.

Remarque

- La fonction A-B REPEAT ne vous permet pas de choisir un instant (B) étant postérieur à l'instant (A) de moins de cinq secondes.

DivX3.11 & DivX4 & XviD	DivX5
Le débit binaire peut être variable : L'appareil peut sauter les parties à décodage ayant un débit binaire élevé et reprendre le décodage lorsque celui-ci revient à la normale.	720 x 480 @30ips 720 x 576 @25ips : Débit binaire maximum : 4Mbps

Les messages d'avertissement susceptibles de s'afficher lors de la tentative de lecture d'un fichier DivX/AVI sont les suivantes :

1. No Authorization (Aucune autorisation)
 - Fichier généré avec un code d'enregistrement incorrect.



2. Unsupported Codec (Codec non pris en charge)

- Les fichiers associés à certains types de codec ou certaines versions (ex. MP4, AFS et autres codecs privés) ne sont pas pris en charge par ce lecteur.



3. Unsupported Resolution (Résolution non prise en charge)

- Les fichiers dont la résolution est supérieure à celles prises en charge par le lecteur ne sont pas pris en charge.



Description de la fonction MPEG4

Fonction	Description	Page de référence
Sauter (◀▶ ou ▶▶)	Pour avancer ou reculer de 5 minutes, appuyez sur le bouton ◀▶ ou ▶▶ pendant la lecture.	-
Recherche (◀▶ ou ▶▶)	Appuyez sur le bouton RECHERCHE (◀▶ ou ▶▶) pendant la lecture, puis appuyez à nouveau pour accélérer la vitesse de recherche. Permet d'accélérer la vitesse de recherche dans un fichier AVI. (2X, 4X, 8X)	-
Lecture lente	Permet de ralentir la vitesse de recherche dans un fichier AVI. (1/8X, 1/4X, 1/2X)	P 13
Lecture STEP	A chaque pression sur le bouton STEP, une nouvelle image apparaît.	P 13
ZOOM	2X/4X/2X/Normal dans l'ordre	P 19

- Selon le fichier MPEG4, ces fonctions peuvent ne pas fonctionner.

Fichier CD-R AVI

Ce lecteur permet de lire les fichiers vidéo compressés suivants, contenus dans un fichier au format AVI :

- Contenus DivX 3.11
- Contenus DivX 4 (basés sur le profil simple MPEG4)
- Contenus DivX 5 (profil simple MPEG4 en plus d'autres caractéristiques comme des images bidirectionnelles. Les fonctions Qpel et GMC sont également prises en charge).
- Contenus compatibles XviD MPEG4.

DVD-RW et DVD+R

Format pris en charge pour les fichiers DivX :

- Format DivX de base DivX3.11 / 4.12/ 5.x
- Xvid (codec vidéo compatible MPEG-4) et DivX Pro
- Format du fichier : *.avi, *.div, *.divx.

Ce lecteur prend en charge toutes les résolutions jusqu'aux valeurs maximales ci-dessous.

Remarque

- Le modèle DVD-1080P8 est susceptible de prendre en charge une résolution maximale de @30 cadres/ 720 x 576 @25 cadres.
- Cet appareil prend en charge les CD-R/RW au format MPEG4 qui respectent le "format ISO9660".

Lecture De CD Image

1. Sélectionnez le dossier souhaité.
2. Appuyez sur les boutons ▲/▼ pour sélectionner un fichier image dans le menu des séquences animées puis appuyez sur le bouton **ENTER**.
3. Appuyez sur les bouton **INFO** pour sélectionner le menu que vous souhaitez voir, puis appuyez sur le bouton **ENTER**.



Remarque

- Appuyez sur le bouton **ARRET** pour revenir au menu des séquences animées.
- Lorsque vous lisez un CD Kodak Picture, le lecteur affiche directement la photo sans afficher le menu des séquences animées.





Rotation

-  : Chaque fois que vous appuyez sur le bouton **ENTER**, l'image effectue une rotation de 90° dans le sens des aiguilles d'une montre.

Zoom

-  : Appuyez sur les boutons ▲/▼ pour sélectionner la partie de l'écran sur laquelle vous souhaitez faire un zoom avant. Appuyez sur le bouton **ENTER**. Chaque fois que vous appuyez sur le bouton **ENTER**, l'image est agrandie par quatre (2X).

Diaporama

-  : Le lecteur passe en mode Diaporama.
- Vous devez régler l'intervalle entre chaque image avant de commencer le diaporama.
-  : Les images changent automatiquement toutes les 6 secondes environ.
-  : Les images changent automatiquement toutes les 12 secondes environ.
-  : Les images changent automatiquement toutes les 18 secondes environ.

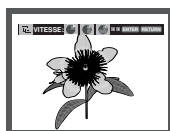

Remarque

- Selon la taille du fichier, le temps entre chaque image peut varier par rapport à celui que vous avez déterminé.
- Si vous n'appuyez sur aucun bouton, le diaporama se lance automatiquement et par défaut après 10 secondes.

Lecture de fichiers MP3-JPEG

Vous pouvez lire un fichier JPEG en ajoutant de la musique en fond sonore.

1. Appuyez sur les boutons ▲/▼ pour sélectionner un fichier MP3 dans le menu des mélodies, puis appuyez sur le bouton **ENTER**.
2. Appuyez sur les boutons ▲/▼ pour sélectionner un fichier JPEG dans le menu des mélodies, puis appuyez sur le bouton **ENTER**.
 - La musique est lue dès le début.
3. Appuyez sur le bouton **Stop (Arrêt)** lorsque vous souhaitez arrêter la lecture.

Remarque

Les fichiers MP3 et JPEG doivent se trouver sur le même disque.

Disques CD-R JPEG

- Seuls les fichiers avec une extension ".jpg" et ".JPG" peuvent être lus.
- Si le disque n'est pas fermé, le démarrage de la lecture sera plus lent et certains fichiers ne pourront pas être lus.
- Seuls les CD-R contenant des fichiers JPEG au format ISO 9660 ou au format Joliet peuvent être lus.
- Le nom du fichier JPEG ne doit pas contenir plus de 8 caractères, il ne doit pas inclure d'espaces ou de caractères spéciaux (. / = + par exemple).
- Seuls les disques multisession contenant des données enregistrées sur des pistes consécutives peuvent être lus. Si le disque multisession comporte un segment vide, la lecture se fait jusqu'à ce segment uniquement.
- Un maximum de 3000 images peut être stocké sur un seul CD.
- Nous vous recommandons les CD Kodak Picture.
- Lors de la lecture d'un CD Kodak Picture, seuls les fichiers au format JPEG contenus dans le dossier images peuvent être lus.
- CD Kodak Picture : La lecture des fichiers JPEG du dossier images peut être lancée automatiquement.
- CD Konica Picture : Vous devez sélectionner les fichiers JPEG dans le menu des séquences animées pour visualiser une image.
- CD Fuji Picture : Vous devez sélectionner les fichiers JPEG dans le menu des séquences animées pour visualiser une image.
- CD QSS Picture : Cet appareil ne lit pas les CD QSS Picture.
- Si le disque comporte plus de 500 fichiers, seuls 500 fichiers JPEG seront lus.
- Si le disque comporte plus de 500 dossiers, seuls les fichiers JPEG de 500 dossiers seront lus.

CHANGEMENT DU MENU CONFIGURATION

Utilisation du menu de configuration

Le menu Configuration vous permet de personnaliser votre lecteur DVD en sélectionnant vos langues préférées et en réglant le niveau de censure parentale, il vous permet également de configurer le lecteur en fonction de la taille de l'écran de votre téléviseur.

1. Appuyez sur le bouton **MENU** de votre télécommande, appareil en mode arrêt. Appuyez sur les boutons **▲/▼** pour sélectionner **Setup**, puis appuyez sur **►** ou **ENTER**.

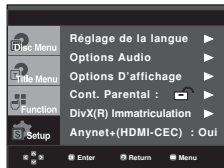

- 1 Réglage de la langue : Configuration de la langue.
 - 2 Options Audio : Configuration des options audio.
 - 3 Options D'affichage : Configuration des options d'affichage. Utilisez cette fonction pour déterminer le type d'écran que vous souhaitez et les différentes options d'affichage disponibles.
 - 4 Cont. Parental : Configuration du niveau de censure parentale. Elle permet aux utilisateurs de définir un niveau au-delà duquel les enfants ne peuvent pas visionner de films non adaptés à leur âge, car comportant entre autre des scènes de violence ou à caractère pornographique.
 - 5 DivX(R) Immatriculation : Veuillez enregistrer votre lecteur auprès du service Vidéo à la demande DivX(R) à l'aide de votre code d'enregistrement. Pour davantage d'informations, rendez-vous sur www.divx.com/vod.
 - 6 Anynet+(HDMI-CEC) : Configuration des Anynet+(HDMI-CEC).
2. Appuyez sur les boutons **▲/▼** pour accéder aux différentes fonctions. Puis appuyez sur **►** ou **ENTER** pour accéder aux sous-fonctions.
 3. Pour que l'écran disparaisse après la configuration, appuyez de nouveau sur le bouton **MENU**.

Remarque

En fonction du disque, certaines sélections du menu Setup (Configuration) peuvent ne pas fonctionner.

Configuration des options de langue

Si vous avez réglé préalablement les options menu lecteur, menu disque, audio et langue des sous-titres, elles apparaissent automatiquement à chaque fois que vous visionnez un film.

Utilisation de la langue du Menu Lecteur

1. Appuyez sur le bouton **MENU**, appareil en mode Arrêt.
2. Appuyez sur les boutons **▲/▼** pour sélectionner **Setup**, puis appuyez sur **►** ou **ENTER**.
3. Appuyez sur les boutons **▲/▼** pour sélectionner **Réglage de la langue**, puis appuyez sur **►** ou **ENTER**.
4. Utilisez les boutons **▲/▼** pour sélectionner **Menus du lecteur** puis appuyez sur **►** ou sur **ENTER**.
5. Appuyez sur les boutons **▲/▼** pour sélectionner la langue souhaitée, puis appuyez sur le bouton **►** ou **ENTER**.
 - La langue est sélectionnée et l'écran revient au menu Configuration de la langue.
 - Pour que le menu de configuration disparaisse, appuyez sur le bouton **MENU**.

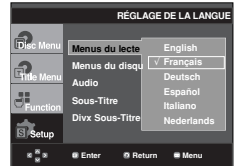

Utilisation de la langue du Disc Menu (Menu Disque)

Cette fonction permet de modifier la langue du texte qui s'affiche sur les écrans du menu disque uniquement.

1. Appuyez sur le bouton **MENU**, appareil en mode Arrêt.
2. Appuyez sur les boutons **▲/▼** pour sélectionner **Setup**, puis appuyez sur **►** ou **ENTER**.
3. Appuyez sur les boutons **▲/▼** pour sélectionner **Réglage de la langue**, puis appuyez sur **►** ou **ENTER**.
4. Utilisez les boutons **▲/▼** pour sélectionner **Menus du disque** puis appuyez sur **►** ou sur **ENTER**.
5. Appuyez sur les boutons **▲/▼** pour sélectionner la langue souhaitée, puis appuyez sur le bouton **►** ou **ENTER**.
 - Si la langue sélectionnée n'est pas enregistrée sur le disque, la langue originale pré-enregistrée est sélectionnée.
 - La langue est sélectionnée et l'écran revient au menu Configuration de la langue.
 - Pour que le menu de configuration disparaisse, appuyez sur le bouton **MENU**.



Utilisation de la langue audio

1. Appuyez sur le bouton **MENU**, appareil en mode Arrêt.
2. Appuyez sur les boutons **▲/▼** pour sélectionner **Setup**, puis appuyez sur **►** ou **ENTER**.
3. Appuyez sur les boutons **▲/▼** pour sélectionner **Réglage de la langue**, puis appuyez sur **►** ou **ENTER**.
4. Utilisez les boutons **▲/▼** pour sélectionner **Audio** puis appuyez sur **►** ou sur **ENTER**.
5. Appuyez sur les boutons **▲/▼** pour sélectionner la langue souhaitée, puis appuyez sur le bouton **►** ou **ENTER**.
 - Sélectionnez "Originale", si vous souhaitez que la langue de la bande son par défaut soit la langue originale d'enregistrement du disque.
 - Si la langue sélectionnée n'est pas enregistrée sur le disque, la langue originale pré-enregistrée est sélectionnée.
 - La langue est sélectionnée et l'écran revient au menu Configuration de la langue.
 - Pour que le menu de configuration disparaisse, appuyez sur le bouton MENU.



Utilisation de la langue des sous-titres

1. Appuyez sur le bouton **MENU**, appareil en mode Arrêt.
2. Appuyez sur les boutons **▲/▼** pour sélectionner **Setup**, puis appuyez sur **►** ou **ENTER**.
3. Appuyez sur les boutons **▲/▼** pour sélectionner **Réglage de la langue**, puis appuyez sur **►** ou **ENTER**.
4. Utilisez les boutons **▲/▼** pour sélectionner **Sous-Titre** puis appuyez sur **►** ou sur **ENTER**.
5. Appuyez sur les boutons **▲/▼** pour sélectionner la langue souhaitée, puis appuyez sur le bouton **►** ou **ENTER**.
 - Sélectionnez "Automatique" si vous souhaitez que la langue des sous-titres soit la même que la langue sélectionnée pour la langue audio.
 - Certains disques peuvent ne pas contenir la langue que vous avez sélectionnée comme langue initiale. Dans ce cas, le disque utilise son paramètre linguistique d'origine.
 - La langue est sélectionnée et l'écran revient au menu de configuration.
 - Pour que le menu de configuration disparaisse, appuyez sur le bouton MENU.



Utilisation de la langue des sous-titres de fichiers DivX

1. Appuyez sur le bouton **MENU**, appareil en mode Arrêt.
2. Appuyez sur les boutons **▲/▼** pour sélectionner **Setup**, puis appuyez sur **►** ou **ENTER**.
3. Appuyez sur les boutons **▲/▼** pour sélectionner **Réglage de la langue**, puis appuyez sur **►** ou **ENTER**.
4. Utilisez les boutons **▲/▼** pour sélectionner **DivX Sous-Titre** puis appuyez sur **►** ou sur **ENTER**.
5. Appuyez sur les boutons **▲/▼** pour sélectionner la langue souhaitée, puis appuyez sur le bouton **►** ou **ENTER**.
 - La langue est sélectionnée et l'écran revient au menu de configuration.
 - Pour que le menu de configuration disparaisse, appuyez sur le bouton MENU.



Configuration des options audio

Les options audio vous permettent de configurer le dispositif audio et les paramètres de son en fonction du système audio en cours d'utilisation.

1. Appuyez sur le bouton **MENU**, appareil en mode Arrêt.
2. Appuyez sur les boutons **▲/▼** pour sélectionner **Setup**, puis appuyez sur **►** ou **ENTER**.
3. Appuyez sur les boutons **▲/▼** pour sélectionner **Options Audio**, puis appuyez sur **►** ou **ENTER**.
4. Appuyez sur les boutons **▲/▼** pour sélectionner l'élément souhaité, puis appuyez sur **►** ou **ENTER**.

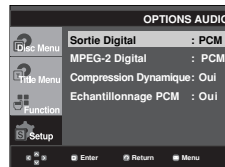

1 Sortie Digital

- PCM : Conversion en audio PCM(2CH).
- Bitstream : Emet un son Dolby Digital ou Bitstream via la sortie numérique. Sélectionnez Bitstream lors de la connexion au décodeur Dolby Digital.

- ② MPEG-2 Digital
 - PCM : Conversion en audio PCM(2CH).
 - Bitstream : Conversion en Bitstream MPEG-2 Digital (5.1CH ou 8CH). Sélectionnez Bitstream lorsque vous utilisez la sortie audio numérique.
- ③ Compression Dynamique
 - Oui : Pour sélectionner la compression dynamique.
 - Non : Pour sélectionner la gamme standard.
- ④ Échantillonnage PCM
 - Oui : Sélectionnez cette option lorsque l'amplificateur relié au lecteur ne supporte pas une fréquence de 96 KHz. Dans ce cas, les signaux de 96 KHz sont convertis en signaux de 48 KHz.
 - Non : Sélectionnez cette option lorsque l'amplificateur relié au lecteur supporte une fréquence de 96 KHz. Dans ce cas, tous les signaux sont transmis sans aucune modification.

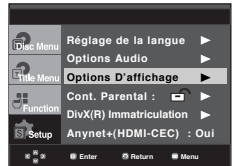

① Format écran (TV Aspect)

- Selon le type de téléviseur, il se peut que vous soyez obligé d'ajuster le réglage de l'écran (format de l'image).
- 4:3 Letter Box : Sélectionnez cette option pour voir l'ensemble de l'écran au format 16/9 que propose le DVD, même si l'écran de votre téléviseur est au format 4:3. Des barres noires apparaissent en haut et en bas de l'écran.
 - 4:3 Pan&Scan : Sélectionnez cette option pour les téléviseurs de taille classique lorsque vous souhaitez voir la partie centrale de l'image au format 16:9 (les côtés gauche et droit de l'image sont coupés).
 - 16:9 Large : Vous pouvez voir l'image 16:9 en entier sur votre téléviseur à écran large.

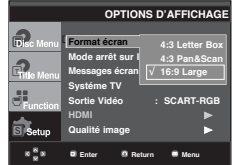

Remarque
 Il n'y a pas de sortie audio analogique lorsque vous lisez un disque DTS. Même si l'échantillonnage bas PCM est Non,

- Certains disques ne peuvent émettre un signal audio à échantillonnage bas que via les sorties numériques.
- Pour que le menu de configuration disparaisse, appuyez sur le bouton MENU.

HDMI

- Si votre TV n'est pas compatible avec des formats multicanaux non compressés (Dolby Digital, DTS, MPEG), vous devez paramétrer Audio sur PCM.
- Si votre TV n'est pas compatible avec le taux d'échantillonnage LPCM supérieur à 48kHz, vous devez choisir un taux d'échantillonnage PCM inférieur.

Fabriqué sous licence de Dolby Laboratories. "Dolby" et le symbole du double D sont des marques déposées des laboratoires Dolby. "DTS" et "DTS Digital Out" sont des marques déposées de Digital Theater Systems, Inc.

Configuration des options d'affichage

Les options d'affichage vous permettent de régler les différentes fonctions vidéo du lecteur.

1. Appuyez sur le bouton **MENU**, appareil en mode Arrêt.
2. Appuyez sur les boutons ▲/▼ pour sélectionner **Setup**, puis appuyez sur ► ou **ENTER**.
3. Appuyez sur les boutons ▲/▼ pour sélectionner **Options D'affichage**, puis appuyez sur ► ou **ENTER**.
4. Appuyez sur les boutons ▲/▼ pour sélectionner l'élément souhaité, puis appuyez sur ► ou **ENTER**.

② Mode arrêt sur image (Still Mode)

- Ces options évitent le tremblement des images en mode Pause et permettent un affichage plus lisible de textes.
- Auto : Lorsque vous sélectionnez le mode Auto, le mode Champ/Image s'active automatiquement.
 - Trame : Sélectionnez cette fonction lorsque l'écran tremble alors que vous êtes en mode Auto.
 - Vue : Sélectionnez cette fonction lorsque vous souhaitez déchiffrer de petits caractères alors que vous êtes en mode Auto.

③ Messages écran (Screen Messages)

Utilisez ces options pour placer les messages à l'écran sur Oui ou Non.

④ Système TV (TV System)

- NTSC : Si vous utilisez des disques NTSC.
 - Si votre téléviseur ne comporte qu'une entrée vidéo PAL, vous devez sélectionner "PAL". Lorsque vous sélectionnez "PAL", le format de sortie entrelacé est PAL 60 Hz.
 - Si votre téléviseur ne comporte qu'une entrée NTSC, vous devez sélectionner "NTSC".
 - Si vous avez paramétré le système TV NTSC, La sortie HDMI est de 60 Hz.
- PAL : Si vous utilisez des disques PAL.
 - Si votre téléviseur ne comporte qu'une entrée vidéo NTSC, vous devez sélectionner "NTSC".
 - Si votre téléviseur ne comporte qu'une entrée PAL, vous devez sélectionner "PAL".
 - Si vous avez paramétré le système TV PAL, La sortie HDMI est de 50 Hz.



5 Sortie Vidéo (Video Output)

Sélectionnez la sortie vidéo.

- P-SCAN : Sélectionnez cette option lorsque vous voulez utiliser la sortie composant progressif (525p) ou HDMI.
- Sortie PERITEL : Sélectionnez cette option lorsque vous voulez utiliser la sortie PERITEL.
 - CVBS: Seleccione quando pretender uma saída CVBS de uma ligação scart.
 - RGB : Sélectionnez cette option lorsque vous voulez utiliser la sortie PERITEL RVB.
- Si vous appuyez sur le bouton VIDEO SEL., le mode de sortie Vidéo sera basculé sur 'Pas des disque' en une séquence régulière. (P-SCAN → SCART CVBS → SCART RGB)
- Si Yes/No (Oui/Non) n'est pas sélectionné dans le sous-menu Display Setup (Configuration de l'affichage) dans les 10 secondes, l'écran revient au menu précédent.

6 HDMI

Ce réglage est disponible lorsque l'appareil connecté aux dispositifs d'affichage (TV, projecteur, etc.) par HDMI.

- Résolution Setting
 - Auto : Permet de régler la résolution automatiquement
 - Manuel : Permet de régler la résolution manuellement
- Résolution
 - 480p/576p : 720 x 480 / 720 x 576
 - 720p : 1280 x 720
 - 1080i : 1920 x 1080
 - 1080p : 1920 x 1080



7 Qualité Image

- Niveau des noirs : ajuste la luminosité de l'écran Oui (Activé) ou NON (Désactivé). Ne fonctionne pas en mode Balayage progressif.
- Luminosité : Niveau 1 ~ Niveau 5
- Contraste : Niveau 1 ~ Niveau 5
- Saturation des couleurs : Niveau 1 ~ Niveau 5



- **Affichage en mode Balayage progressif**
Reportez-vous au manuel d'utilisation de votre téléviseur pour vérifier si celui-ci prend en charge le balayage progressif. Si tel est le cas, suivez les instructions du manuel d'utilisation du téléviseur relatives aux réglages du balayage progressif dans les menus du téléviseur.
- Si la sortie Vidéo n'est pas correctement réglée, l'écran peut être bloqué.
- Les résolutions disponibles pour les sorties HDMI varient selon la TV ou le projecteur connecté(e). Pour plus de détails, référez-vous au manuel de votre TV ou projecteur.
- Lorsque la résolution change pendant la lecture, quelques secondes peuvent s'écouler avant que l'image n'apparaisse.
- Vous obtiendrez une meilleure qualité d'image si vous réglez la résolution de sortie HDMI à 720p, 1080p ou 1080i.

Configuration du contrôle parental

Le contrôle parental fonctionne avec certains DVD sur lesquels le niveau de contrôle est enregistré. Cela vous permet de contrôler les DVD que votre famille regarde. Huit niveaux différents sont disponibles.

Configuration du niveau d'évaluation

1. Appuyez sur le bouton **MENU**, appareil en mode Arrêt.
2. Appuyez sur les boutons **▲/▼** pour sélectionner **Setup**, puis appuyez sur **►** ou **ENTER**.

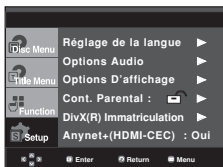

3. Appuyez sur les boutons **▲/▼** pour sélectionner **Cont. Parental**, puis appuyez sur **►** ou **ENTER**.

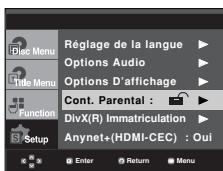

4. Utilisez les boutons **▲/▼** pour sélectionner **Niveau de Contrôle** puis appuyez sur **►** ou sur **ENTER**.

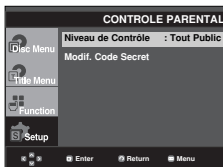

5. Composez un code secret.

- Par défaut, le mot de passe est réglé sur 0000. Veuillez modifier le mot de passe actuel (0000) pour activer la fonction de contrôle parental.

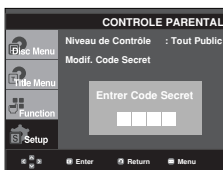

6. Appuyez sur les boutons **▲/▼** pour sélectionner le Niveau de contrôle souhaité puis appuyez sur le bouton **►** ou **ENTER**. Ex) Configuration du **Tout Public**.

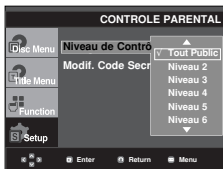

Pour faire disparaître le menu de configuration, appuyez sur le bouton **MENU**. En exemple, si vous choisissez niveau 6, les niveaux 7 et 8 ne seront pas lus.

Changement du mot de passe

1. Appuyez sur le bouton **MENU**, appareil en mode Arrêt.
2. Appuyez sur les boutons **▲/▼** pour sélectionner **Setup**, puis appuyez sur **►** ou **ENTER**.

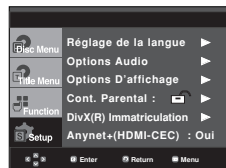

3. Utilisez les boutons **▲/▼** pour sélectionner **Cont. Parental** puis appuyez sur **►** ou sur **ENTER**.

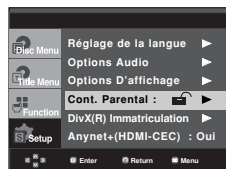

4. Utilisez les boutons **▲/▼** pour sélectionner **Modif. Code Secret** puis appuyez sur **►** ou sur **ENTER**. Saisissez votre nouveau mot de passe. Réintroduisez le nouveau mot de passe.

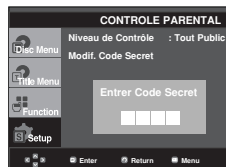
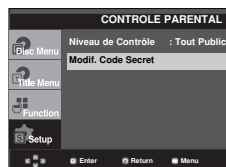

Remarque

Si vous avez oublié votre mot de passe, reportez-vous à la rubrique "Mot de passe oublié" dans le Guide de dépannage (Problèmes et solutions).

Configuration de la fonction Anynet+(HDMI-CEC)

Anynet+ est une fonction qui permet de faire fonctionner l'appareil à l'aide d'une télécommande pour téléviseur Samsung en reliant le lecteur DVD-1080P8 à un téléviseur Samsung à l'aide d'un câble HDMI (reportez vous aux pages 12) (Uniquement disponible avec les téléviseurs Samsung prenant en charge la fonction Anynet+).

Sélectionnez Oui (Activer) lorsque vous reliez le DVD 1080P8 au téléviseur Samsung prenant en charge la fonction Anynet+.

1. Appuyez sur le bouton **MENU**, appareil en mode Arrêt.
2. Appuyez sur les boutons **▲/▼** pour sélectionner **Setup**, puis appuyez sur **▶** ou **ENTER**.

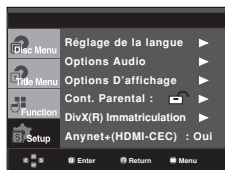

3. Utilisez les boutons **▲/▼** pour sélectionner **Anynet+(HDMI-CEC)**, puis appuyez sur **▶** ou sur **ENTER**.



4. Sur votre lecteur DVD, réglez Anynet+(HDMI-CEC) sur "Oui" (Activer) et appuyez sur le bouton **▶** ou **ENTER**.



5. Réglez la fonction Anynet+ sur votre téléviseur. (Pour plus d'informations, reportez vous au manuel d'utilisation du téléviseur.)
 - Lorsque vous appuyez sur le bouton Anynet+ de la télécommande, les éléments d'affichage ci-dessous apparaissent.



TV Menu

Pour faire disparaître le menu de configuration, appuyez sur le bouton **MENU**.

- Vous pouvez faire fonctionner le lecteur DVD à l'aide de la télécommande du téléviseur. (Boutons du téléviseur utilisables pour régler le lecteur DVD :

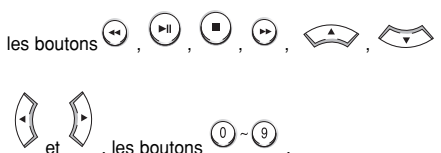

- **Select Device (Sélectionner un périphérique)** : Option permettant de choisir un périphérique.
- **Menu on Device (Menu du périphérique)** : Même bouton que le bouton MENU de la télécommande du lecteur DVD.
- **Device Operation (Fonctionnement périph)** : Même bouton que le bouton INFO de la télécommande du lecteur DVD.

Remarque

- Si vous appuyez sur le bouton **PLAY** (LECTURE) de l'appareil pendant que vous regardez la télévision, l'écran de lecture s'affiche sur le téléviseur.
- Si vous démarrez la lecture d'un DVD alors que le téléviseur est hors tension, ce dernier se met sous tension.
- Si vous mettez le téléviseur hors tension, le lecteur DVD s'éteint automatiquement.
- Si vous passez du HDMI à une autre source (Composite, Composant, ... etc) sur le téléviseur pendant la lecture d'un DVD, la lecture du lecteur DVD s'arrête.

FICHE TECHNIQUE

Mise à jour du micrologiciel

Introduction

Samsung prend souvent en charge la mise à jour du logiciel afin d'accroître les performances de l'appareil et d'apporter les dernières modifications, via son site Internet (www.samsung.com).

En effet, un nouveau codec mpeg4 a été mis au point et est sujet à des améliorations constantes. Les améliorations apportées dépendent de la mise à jour du logiciel que vous utilisez ainsi que du logiciel fourni avec votre lecteur DVD avant cette mise à jour.

Comment créer un disque de mise à jour

1. Vous devez télécharger un nouveau fichier depuis le centre de téléchargement Samsung disponible sur Internet (www.samsung.com).
2. Enregistrez le fichier sur votre ordinateur en utilisant un CD-RW.

Remarque

- Système de fichiers niveau CD-ROM ISO
- Configuration des caractères ISO 9660
- Dernière mise au point, session unique
- Vitesse d'écriture lente

Procédure de mise à jour

1. Ouvrez le tiroir disque. Placez le disque dans le tiroir. Fermez le tiroir. L'écran de mise à jour du micrologiciel apparaît.

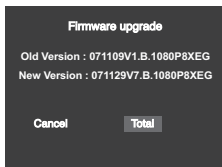

La mise à jour du micrologiciel s'affiche

2. Appuyez sur les boutons ◀/▶ pour sélectionner **Total**, puis appuyez sur le bouton **ENTER**.

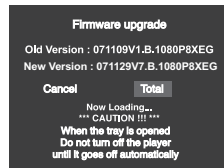

La mise à jour du micrologiciel démarre

- Le tiroir s'ouvre automatiquement pendant l'écriture. Attendez 2 minutes après avoir retiré le disque.
 - Lorsque la mise à jour est réussie, le lecteur s'éteint et se remet en marche après la fermeture automatique du tiroir.
3. Appuyez sur les touches numériques pour sélectionner la langue souhaitée.





Remarque

- Veuillez contacter votre "Centre de service technique Samsung" si le message "Sélectionnez une langue de menu" ne s'affiche pas.
- N'appuyez sur aucun bouton ni ne débranchez pas le cordon d'alimentation pendant la mise à jour.
- La procédure de mise à jour peut varier, reportez-vous au site Web (www.samsung.com).

Problèmes et solutions

Avant de demander une assistance auprès de votre revendeur ou d'un service après vente, veuillez vérifier les points suivants.

Problèmes	Résolution	Page
La télécommande ne fonctionne pas.	<ul style="list-style-type: none"> Vérifiez les piles de la télécommande. Changez-les au besoin. Utilisez la télécommande à une distance inférieure à 6 mètres. Retirez les piles et maintenez une ou plusieurs touches pendant quelques minutes pour réinitialiser le microprocesseur dans la télécommande. Remettez les piles et essayez de nouveau. 	P3
La lecture du disque ne se fait pas.	<ul style="list-style-type: none"> Vérifiez l'installation du disque : étiquette sur le dessus. Vérifiez le numéro de région du DVD. 	P5
Aucun son avec le canal 5.1	<ul style="list-style-type: none"> Le son du canal 5.1 ne s'entend que dans les conditions suivantes : <ol style="list-style-type: none"> Le lecteur de DVD est correctement raccordé à un amplificateur 5.1. Le disque est enregistré avec un son 5.1. Vérifiez si le disque porte la mention "Dolby ou DTS 5.1 ch" Vérifiez si votre système audio est branché et fonctionne correctement. Dans le menu CONFIGURATION, la sortie audio est-elle réglée sur Bitstream ? 	P11-12 P24-25
L'icône  s'affiche sur l'écran.	<ul style="list-style-type: none"> Impossible de terminer les options ou l'action en cours car : <ol style="list-style-type: none"> Le logiciel du DVD s'y oppose. Le logiciel du DVD n'accepte pas cette option (ex : pas de multi-angles) L'option n'est pas disponible à cet instant. Vous avez demandé un titre ou un chapitre ou cherché une durée, ne correspondant pas aux données. 	
Le Menu disque ne s'affiche pas.	<ul style="list-style-type: none"> Vérifiez si le disque possède un Menu. 	
Le mode Lecture est différent de la sélection du Menu installation.	<ul style="list-style-type: none"> Certaines fonctions sélectionnées dans le Menu installation peuvent ne pas fonctionner correctement si le code du disque ne correspond pas à la fonction. 	P23-28
Le rapport d'écran ne peut être modifié.	<ul style="list-style-type: none"> Le format d'écran est fixé en fonction de son enregistrement sur le DVD. 	P25-26
Aucun son.	<ul style="list-style-type: none"> Vérifiez si la sélection Sortie numérique dans le Menu options audio est correcte. 	P24-25
L'écran est bloqué.	<ul style="list-style-type: none"> Appuyez sur le bouton  pendant plus de 5 secondes en l'absence de disque. Tous les réglages sont réinitialisés sur les valeurs usine. 	P13
Mot de passe oublié.	<ul style="list-style-type: none"> Appuyez sur le bouton  pendant plus de 5 secondes en l'absence de disque. Tous les réglages y compris le mot de passe sont réinitialisés sur les valeurs usine. Ne l'utilisez qu'en cas d'absolue nécessité. 	P27
Autres problèmes.	<ul style="list-style-type: none"> Dans le manuel d'instructions, recherchez la section contenant les explications du problème rencontré et suivez de nouveau le processus. Si le problème n'est pas résolu, veuillez contacter votre revendeur ou le service après-vente agréé le plus proche. 	
L'image est brouillée ou déformée.	<ul style="list-style-type: none"> Assurez-vous que le disque ne soit pas sale ou rayé. Nettoyez le disque. 	P2
Pas de sortie HDMI.	<ul style="list-style-type: none"> Vérifiez la sortie vidéo et activez le mode HDMI. Vérifiez la connexion entre le téléviseur et le lecteur DVD. Vérifiez si le téléviseur est compatible au lecteur DVD 576p/720p/1080i/1080p. 	P10-11
Écran HDMI anormal.	<ul style="list-style-type: none"> S'il y a un bruit de neige à l'écran, cela veut dire que le téléviseur n'est pas compatible au HDCP (High-bandwidth Digital Content Protection). 	P10-11
Vibrations de la sortie HDMI	<ul style="list-style-type: none"> Vérifiez que l'installation de votre téléviseur est correcte. Le phénomène de vibrations de l'écran peut se produire lorsque la fréquence de l'image passe de 50Hz à 60Hz pour une sortie 720P/1080i/1080p HDMI (Interface Multimédia Haute Définition). Référez-vous au manuel de l'utilisateur de votre TV. 	P25-26

Spécifications

Général	Alimentation	AC 110-240V ~ 50/60 Hz
	Consommation électrique	9 W
	Poids	1.7 Kg
	Dimensions	430mm (W) X 250mm (D) X 45mm (H)
	Température de fonctionnement	+5°C to +35°C
	Humidité ambiante	10 % to 75 %
Disque	DVD (DIGITAL VERSATILE DISC)	Vitesse de lecture : 3.49 ~ 4.06 m/sec. Durée approximative de lecture (Disque mono face, Disque mono couche) : 135 min.
	CD : 5" (Disque compact)	Vitesse de lecture : 4.8 ~ 5.6 m/sec. Durée maximale de lecture : 74 min.
	CD : 3 1/2" (Disque compact)	Vitesse de lecture : 4.8 ~ 5.6 m/sec. Durée maximale de lecture : 20 min.
Sortie Vidéo	Vidéo composite	1 canaux : 1,0 Vp-p (impédance de 75 Ω)
	Sortie PériTel	R (Rouge): 0,7 Vp-p (impédance de 75 Ω) G (Vert): 0,7 Vp-p (impédance de 75 Ω) B (Bleu): 0,7 Vp-p (impédance de 75 Ω) Vidéo composé: 1,0 Vp-p (impédance de 75 Ω) Signal luminosité : 1.0 Vp-p (impédance de 75 Ω) Signal couleur : 0.3 Vp-p (impédance de 75 Ω)
	HDMI	480p/576p, 720p, 1080i, 1080p
Sortie Audio	Sortie PériTel	2 canaux : L(1/L), R(2/R)
	2 CANAUX	L (1/L), R (2/R)
	*RÉPONSE EN FRÉQUENCE	4 Hz à 22 kHz (échantillonnage à 48 kHz) 4 Hz à 44 kHz (échantillonnage à 96 kHz)
	*RAPPORT SIGNAL/BRUIT	110 dB
	*LIMITES DYNAMIQUES	100 dB
	*DISTORSION HARMONIQUE TOTALE	0.004 %

*: Spécifications nominales

- Samsung Electronics Co., Ltd se réserve le droit de modifier les spécifications sans préavis.
- Les poids et dimensions sont approximatifs.



FRANCE

Chers clients, nous vous remercions d'avoir acheté un produit SAMSUNG.

La présente carte a pour objet de préciser les modalités de la garantie que la société Samsung Electronics France vous offre indépendamment des garanties qui vous sont déjà offertes par le revendeur à qui vous avez acheté votre produit, et des garanties prévues par la loi (notamment la garantie des vices cachés prévue aux articles 1641 et suivants du Code civil, et la garantie légale de conformité prévue aux articles L.211-1 et suivants du Code de la consommation).

Aussi, si vous rencontrez un problème avec votre produit SAMSUNG, nous vous invitons :

- soit à contacter directement notre service consommateur :

Samsung Service Consommateurs
66 rue des Vanesses
BP 50116 - Villepinte - 95950 ROISSY cedex
France
TEL : 3260 SAMSUNG(726-7864)
08 25 08 65 65 (€ 0,15/Min)
Fax : 01 48 63 06 38

ou encore sur notre site Internet à l'adresse suivante :

www.samsung.com rubrique Support SAV ;

- soit à vous adresser au revendeur à qui vous l'avez acheté.

■ ETENDUE DE LA GARANTIE DE SAMSUNG ELECTRONICS FRANCE

Samsung Electronics France garantit le produit contre tout défaut de matière ou de fabrication (pièces et main d'oeuvre) pendant le délai de 1 (un) an pour les caméscopes et de 1(an) pour les MP3.

La période de garantie commence le jour où vous avez acheté l'appareil au revendeur.

En cas de défaut de matière ou de fabrication, et à condition de respecter les modalités indiquées ci-dessous, Samsung Electronics France s'engage à réparer ou faire réparer le produit sous garantie, ou à le remplacer si la réparation n'est pas possible ou apparaît disproportionnée.

Les réparations ou les échanges de produits sous garantie n'ont pas pour effet de prolonger la durée initiale de la garantie.

■ MODALITES

Si le produit que vous avez acheté s'avère défectueux pendant la période de garantie du fait d'un défaut visé ci-dessus, adressez vous à notre service consommateurs à l'adresse indiquée ci-dessus.

Celui-ci vous expliquera les démarches à effectuer ; étant d'ores et déjà précisé que vous aurez besoin de votre facture d'achat, et de la présente carte de garantie dûment remplie.

Le produit qui nous sera retourné fera alors l'objet d'un contrôle par notre centre de réparation agréé et sera alors soit réparé gratuitement, soit échangé si la réparation n'est pas possible, et vous sera retourné sans frais.

(Vous conservez bien sûr la possibilité de vous adresser au revendeur à qui vous avez acheté votre produit.)

■ EXCLUSIONS

La présente garantie ne couvre pas les produits consommables tels que les piles, les ampoules, les cartouches d'encre, etc.

Par ailleurs, la garantie ne pourra pas jouer :

- en cas de casse du produit par l'utilisateur ;
- si le défaut est causé par une utilisation du produit non conforme à la notice d'utilisation ;
- dans le cas où le produit aurait été modifié, démonté ou réparé par une personne autre que Samsung Electronics France ou ses centres de service agréés,
- pour les produits dont le numéro de série a été retiré ;
- lorsqu'un équipement auxiliaire non fourni ou non recommandé par Samsung est fixé sur le produit ou utilisé en conjonction avec celui-ci ;
- au cas où la facture d'achat et/ou la carte de garantie ne seraient pas retournées ;
- au cas où la carte de garantie ne serait pas dûment remplie ".

Comment contacter Samsung dans le monde

Si vous avez des suggestions ou des questions concernant les produits Samsung, veuillez contacter le Service Consommateurs Samsung.

Region	Country	Customer Care Center ☎	Web Site
North America	CANADA	1-800-SAMSUNG(726-7864)	www.samsung.com/ca
	MEXICO	01-800-SAMSUNG(726-7864)	www.samsung.com
	U.S.A	1-800-SAMSUNG(726-7864)	www.samsung.com
Latin America	ARGENTINE	0800-333-3733	www.samsung.com/ar
	BRAZIL	0800-124-421 , 4004-0000	www.samsung.com
	CHILE	800-SAMSUNG(726-7864)	www.samsung.com/cl
	NICARAGUA	00-1800-5077267	
	HONDURAS	800-7919267	
	COSTA RICA	0-800-507-7267	www.samsung.com/latin
	ECUADOR	1-800-10-7267	www.samsung.com/latin
	EL SALVADOR	800-6225	www.samsung.com/latin
	GUATEMALA	1-800-299-0013	www.samsung.com/latin
	JAMAICA	1-800-234-7267	www.samsung.com/latin
	PANAMA	800-7267	www.samsung.com/latin
	PUERTO RICO	1-800-682-3180	www.samsung.com/latin
	REP. DOMINICA	1-800-751-2676	www.samsung.com/latin
TRINIDAD & TOBAGO	1-800-SAMSUNG(726-7864)	www.samsung.com/latin	
VENEZUELA	0-800-100-5303	www.samsung.com/latin	
COLOMBIA	01-8000112112	www.samsung.com.co	
Europe	BELGIUM	0032 (0)2 201 24 18	www.samsung.com/be
	CZECH REPUBLIC	844 000 844 Distributor pro Českou republiku: Samsung Zrt., česká organizační složka Vyskočilova 4, 14000 Praha 4	www.samsung.com/cz
	DENMARK	70 70 19 70	www.samsung.com/dk
	FINLAND	030-6227 515	www.samsung.com/fi
	FRANCE	3260 SAMSUNG (€ 0,15/Min), 08 25 08 65 65 (€ 0,15/Min)	www.samsung.com
	GERMANY	01805 - SAMSUNG(726-7864) (€ 0,14/Min)	www.samsung.com
	HUNGARY	06-80-SAMSUNG(726-7864)	www.samsung.com
	ITALIA	800-SAMSUNG(726-7864)	www.samsung.com
	LUXEMBURG	0035 (0)2 261 03 710	www.samsung.com/be
	NETHERLANDS	0900-SAMSUNG(726-7864) (€ 0,10/Min)	www.samsung.com/nl
	NORWAY	815-56 480	www.samsung.com/no
	POLAND	0 801 801 881 , 022-607-93-33	www.samsung.com/pl
	PORTUGAL	80820-SAMSUNG(726-7864)	www.samsung.com/pt
	SLOVAKIA	0800-SAMSUNG(726-7864)	www.samsung.com/sk
	SPAIN	902 10 11 30	www.samsung.com
	SWEDEN	0771-400 200	www.samsung.com/se
	U.K	0845 SAMSUNG (7267864)	www.samsung.com
EIRE	0818 717 100	www.samsung.com/ie	
AUSTRIA	0800-SAMSUNG(726-7864)	www.samsung.com/at	
SWITZERLAND	0800-SAMSUNG(726-7864)	www.samsung.com/ch	
CIS	RUSSIA	8-800-555-55-55	www.samsung.com
	KAZAH-ISTAN	8-10-800-500-55-500	www.samsung.kz
	UZBEKISTAN	8-10-800-500-55-500	www.samsung.uz
	KYRGYZSTAN	00-800-500-55-500	
	TADJIKISTAN	8-10-800-500-55-500	
	UKRAINE	8-800-502-0000	www.samsung.com
	LITHUANIA	8-800-77777	www.samsung.lt
	LATVIA	800-7267	www.samsung.com/lv
ESTONIA	800-7267	www.samsung.ee	
Asia Pacific	AUSTRALIA	1300 362 603	www.samsung.com
	NEW ZEALAND	0800SAMSUNG(726-7864)	www.samsung.com/nz
	CHINA	800-810-5858 , 010-6475 1880	www.samsung.com
	HONG KONG	3698-4698	www.samsung.com/hk
	INDIA	3030 8282 , 1800 110011	www.samsung.com
	INDONESIA	0800-112-8888	www.samsung.com
	JAPAN	0120-327-527	www.samsung.com/jp
	MALAYSIA	1800-88-9999	www.samsung.com/my
	PHILIPPINES	1800-10-SAMSUNG(726-7864)	www.samsung.com/ph
	SINGAPORE	1800-SAMSUNG(726-7864)	www.samsung.com
	THAILAND	1800-29-3232 , 02-689-3232	www.samsung.com
TAIWAN	0800-329-999	www.samsung.com/tw	
VIETNAM	1 800 588 889	www.samsung.com	
Middle East & Africa	TURKEY	444 77 11	www.samsung.com
	SOUTH AFRICA	0860-SAMSUNG(726-7864)	www.samsung.com
	U.A.E	800-SAMSUNG (726-7864), 8000-4726	www.samsung.com



Élimination séparée des appareils électriques et électroniques (applicable dans l'Union européenne et les pays européens requérant une collecte séparée des déchets)

Le symbole figurant sur le produit ou son emballage/garantie indique qu'il ne doit pas être traité comme un déchet ménager non soumis au tri sélectif. Il devra être rapporté au centre de recyclage des appareils électriques et électroniques. En vous débarrassant de ce produit de manière appropriée, vous contribuerez à sa réutilisation, son recyclage et à sa récupération. Cela permet de protéger les ressources naturelles et de réduire les effets nocifs sur l'environnement et la santé. Pour plus d'informations concernant les services de retour et de collecte de déchets à votre disposition, veuillez contacter les services municipaux responsables de la collecte des ordures ou votre revendeur.



VOORZORGSMAATREGELEN

1. Installeren

- Zorg ervoor dat de stroomvoorziening in uw huis overeenkomt met die op het identificatieplaatje aan de achterkant van de dvd-speler.
- Plaats de speler in een kastje met voldoende ventilatieruimte. (7~10cm). Dek de ventilatieopeningen niet af.
- Duw de disklade niet met de hand naar binnen.
- Plaats de speler niet op of onder andere installatiecomponenten.
- Schakel alle componenten uit voordat u de speler verplaatst.
- Schakel andere installatiecomponenten eerst uit voordat u deze op de speler aansluit.
- Verwijder de disk en schakel de speler uit na gebruik, vooral wanneer u deze langere tijd niet gaat gebruiken.
- De hoofdstekker wordt beschouwd als een loskoppelingsapparaat en moet op ieder moment klaar voor gebruik zijn.

2. Voor uw veiligheid

- Dit product maakt gebruik van een laserstraal. Gebruik van mechanismen, aanpassingen of handelingen anders dan zoals in deze gebruiksaanwijzing vermeld, kunnen blootstelling aan schadelijke straling tot gevolg hebben.
- Maak de dvd-speler nooit open en voer zelf geen reparaties uit. Laat onderhoud en reparaties over aan een gekwalificeerde monteur.

3. Let op

- Deze speler is niet ontworpen voor industrieel gebruik maar voor particuliere doeleinden. Dit product is uitsluitend bestemd voor particulier gebruik.
- Het apparaat moet niet worden blootgesteld aan druppels en waterspetters, en objecten gevuld met vloeistoffen, zoals vazen, mogen niet op het apparaat geplaatst worden.
- Externe invloeden, zoals bliksem of statische elektriciteit, kunnen de normale werking van de speler beïnvloeden. Schakel in dat geval de speler uit en weer in met de POWER-knop, of haal de stekker uit het stopcontact en steek hem er vervolgens weer in. De speler werkt daarna weer normaal.

- Wanneer u de speler van een koude naar een warme omgeving verplaatst, kan condensvorming optreden, waardoor de speler eventueel niet meer goed werkt. Wacht in dat geval totdat de speler op kamertemperatuur is gekomen en de condens is opgedroogd.

4. Disks

- Gebruik nooit reinigingsmiddelen, benzine, thinner of andere oplosmiddelen die het oppervlak van de disk zouden kunnen beschadigen.
- Raak het beschreven oppervlak van de disk niet aan. Houd de disk met uw vingers aan de rand en in de opening vast.
- Maak de disk voorzichtig schoon en beweeg de doek nooit heen en weer over de disk.

5. Batterij

- De batterij die in dit product wordt gebruikt, bevat chemicaliën die schadelijk zijn voor het milieu.
- Gooi batterijen daarom nooit weg bij het normale huishoudelijk afval maar lever ze in op de daarvoor bestemde verzamelpunten.

De producteenheden die bij deze gebruikershandleiding hoort, valt onder licentie van bepaalde intellectuele eigendomsrechten van bepaalde derde partijen. Deze licentie is beperkt tot niet-commercieel gebruik in de privé-sfeer door eindconsumenten voor de inhoud van de licentie. Er worden geen rechten verleend voor commerciële doeleinden. De licentie dekt geen andere producteenheden dan deze producteenheden of -processen zonder licentie conform ISO/OUR 11172-3 of ISO/OUR 13818-3, die gebruikt of verkocht worden in combinatie met deze producteenheden. De licentie dekt alleen het gebruik van deze producteenheden voor het coderen en/of decoderen van geluidsbestanden conform ISO/OUR 11172-3 of ISO/OUR 13818-3. Er worden onder deze licentie geen rechten verleend voor productenmerken of -functies die niet conform ISO/OUR 11172-3 of ISO/OUR 13818-3 zijn.

LET OP: GEBRUIK VAN MECHANISMEN, AANPASSINGEN OF HANDELINGEN ANDERS DAN ZOALS IN DEZE GEBRUIKSAANWIJZING VERMELD, KUNNEN BLOOTSTELLING AAN SCHADELIJKE STRALING TOT GEVOLG HEBBEN.

VOORDAT U BEGINT

Accessoires



Afstandsbediening



Batterijen voor de afstandsbediening (AAA-formaat)

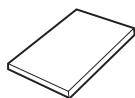

Gebruikershandleiding



Audio- en videokabel

Batterijen plaatsen in de afstandsbediening

1. Open het batterijklepje aan de achterkant van de afstandsbediening.
2. Plaats twee AAA batterijen. Let bij het plaatsen op de correcte polariteit (+ en -).
3. Schuif het batterijklepje weer op de afstandsbediening.

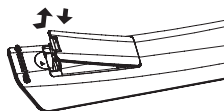

Als de afstandsbediening niet correct werkt

- Controleer de polariteit (+ -) van de batterijen (Dry-Cell)
- Controleer of de batterijen leeg zijn.
- Controleer of de sensor van de afstandsbediening door voorwerpen wordt geblokkeerd.
- Controleer of zich tl-verlichting in de directe omgeving bevindt.

INHOUDSOPGAVE

Vorzorgsmaatregelen	2
Voordat u begint	3

Instellingen

Algemene kenmerken	4
Disktype en kenmerken	5
Beschrijving	6
De toetsen van de afstandsbediening	8

Aansluiten

Een verbinding kiezen	9
-----------------------	---

Basisfuncties

Een disk afspelen	13
De functie Zoeken en SKIP gebruiken	14
De Display functie gebruiken	14
Het Diskmenu het Titelmenu gebruiken	15
Het menu Functie gebruiken	15
Afspelen herhalen	15
Vertraagd afspelen	16

Speciale functies

De beeldverhouding instellen (EZ VIEW)	16
Taalkeuze geluidsspoor	17
Taalkeuze ondertiteling	17
De camerahoek wijzigen	18
De functie Passage direct herhalen/ SKIP	18
De functie Bladwijzers	18
De functie Zoom	19
Menu Clips voor MP3/WMA/JPEG/MPEG4/ CD Audio	19
Mappen selecteren	19
MP3/WMA/CD Audio afspelen	20
MPEG4 afspelen	20
Foto-CD's afspelen	22

Instellingenmenu wijzigen

Het instellingenmenu gebruiken	23
De taalfuncties instellen	23
De geluidsopties instellen	24
De beeldopties instellen	25
Kinderslot instellen	27
Anynet+(HDMI-CEC) instellen	28

Naslag

Firmware upgrade	29
Problemen oplossen	30
Specificaties	31

INSTELLINGEN

Algemene kenmerken

Voortreffelijke geluidskwaliteit

Dolby Digital, een technologie die door Dolby Laboratories werd ontwikkeld, staat garant voor een kristalheldere geluidswegave.

Beeldscherm

Zowel normale weergave als breedbeeld (16:9).

Vertraagd afspelen

U kunt belangrijke scènes vertraagd afspelen.

1080p Afspelen

Deze speler converteert normale DVD's voor weergave op een TV die 1080p ondersteunt.

Kinderslot (DVD)

Met het kinderslot kunt u de klassering instellen van films waarnaar kinderen niet mogen kijken, omdat er bijvoorbeeld geweld in voorkomt of omdat ze om andere redenen niet geschikt zijn voor jeugdige kijkers.

Keuzemenu's op het tv-scherm

U kunt bij het afspelen van films via een menu de taal voor geluid en ondertiteling kiezen en van camerastandpunt wisselen.

Progressieve scan

Met progressieve scan wordt een betere beeldkwaliteit bereikt doordat het aantal scanlijnen van een conventioneel interlaced beeld wordt verdubbeld.

EZ VIEW (DVD)

Met Easy View kunt u het beeldformaat aanpassen aan het schermformaat (16:9 of 4:3) van uw tv.

Weergave van digitale foto's (JPEG)

Hiermee kunt u digitale foto's op uw tv bekijken.

Herhalen

Wanneer u een nummer of een film wilt herhalen, drukt u eenvoudig op de REPEAT toets.

MP3/WMA

Met dit apparaat kunt u dvd's afspelen die uit MP3/WMA-bestanden zijn samengesteld.

Passage direct herhalen (DVD)

Met deze functie kunt u de laatste 10 seconden van een film vanaf de huidige positie direct herhalen.

Direct overslaan (SKIP)(DVD)

Met deze functie kunt u de opname 10 seconden "vooruitspoelen".

MPEG4

Met dit apparaat kunt u MPEG4-formaten binnen een avi-bestand afspelen.

HDMI (Hoge Definitie Multimedia Interface)

HDMI vermindert beeldlawaaï door een zuiver digitaal video/audio signaalpad van de speler naar uw tv toe te laten.

Opmerking

- De volgende disks kunnen niet worden afgespeeld op deze speler.
 - DVD-ROM
 - CD-ROM
 - CDI
 - Super audio-cd (behalve de CD-laag)
 - CDG's spelen alleen audio af, geen beelden.
- Van de volgende disks zijn de afspeelmogelijkheden afhankelijk van de opnamecondities.
 - DVD-R, +R
 - CD-RW
 - DVD+RW, -RW (V modus)
- De speler kan bepaalde CD-R's, CD-RW's en DVD-R's mogelijk niet afspelen vanwege het schijftype of de opnamecondities.

KOPIEERBEVEILIGING

Veel dvd's bevatten een kopieerbeveiliging. Sluit uw dvd-speler daarom rechtstreeks aan op uw tv en niet op een videorecorder. Aansluiting via een videorecorder kan leiden tot vervormde weergave van dvd's met kopieerbeveiliging.



Dit product bevat copyrightbeschermingstechnologie die beschermd wordt door methodeclaims van bepaalde patenten in de Verenigde Staten en andere intellectuele eigendomsrechten die in het bezit zijn van Macrovision Corporation en andere rechtmatige eigenaren. Het gebruik van deze copyrightbeschermingstechnologie moet zijn goedgekeurd door Macrovision Corporation en is uitsluitend bedoeld voor privé-gebruik en weergave voor een beperkt publiek, tenzij Macrovision Corporation een andere goedkeuring heeft verleend. Reverse engineering of demonteren is niet toegestaan.

PROGRESSIEVE SCANUITGANGEN (525p, 720p, 1080p)







CONSUMENTEN DIENEN ER REKENING MEE TE HOUDEN DAT NIET IEDERE HOGE-DEFINITIE TV-SET VOLLEDIG COMPATIBEL IS MET DIT PRODUCT. DIT KAN ERVOOR ZORGEN DAT NIET ALLE BEELDEN JUIST WORDEN WEERGEGEVEN. ALS U PROBLEMEN ONDERVINDT IN DE PROGRESSIEVE SCAN BEELDEN BIJ DE 525, 720 OF 1080, WORDT U AANGERADEN DE AANSLUITING OVER TE SCHAKELLEN NAAR DE "STANDAARD DEFINITIE"-UITGANG. ALS U VRAGEN HEEFT OVER DE COMPATIBILITEIT VAN ONZE TV-SET MET DE DVD-SPELERS MODELLEN 525p, 720p EN 1080p KUNT U CONTACT OPNEMEN MET ONZE KLANTENSERVICE.

Disktype en kenmerken

Met deze dvd-speler kunt u de volgende soorten disks met de corresponderende logo's afspelen:

Disktype (logo)	Opnametype	Diskformaat	Maximale speelduur	Kenmerken
DVD 	Audio + Video	12 Cm	Enkelzijdig 240 min. Dubbelzijdig 480 min.	<ul style="list-style-type: none"> - De geluids- en beeldkwaliteit van dvd's is uitstekend dankzij Dolby Digital en het mpeg-2 systeem. - U kunt verschillende scherm- en audiofuncties selecteren via het schermmenu.
		8 Cm	Enkelzijdig 80 min. Dubbelzijdig 160 min.	
AUDIO-CD 	Audio	12 Cm	74 min.	<ul style="list-style-type: none"> - Een cd is opgenomen als digitaal signaal met minder vervorming en een betere en duurzamere geluidskwaliteit.
		8 Cm	20 min.	

Aanduidingen op de disk

	Regiocode
	PAL tv-systeem in Engeland, Frankrijk, Duitsland etc.
	Dolby Digital-disk
	Stereo-disk
	Disk met digitaal geluid
	DTS-disk
	MP3-disk

Plaats slechts één dvd-disk per keer in de speler. Wanneer u twee of meer disks plaatst, is afspelen niet meer mogelijk en kan de dvd-speler worden beschadigd.

Regiocode

Zowel de dvd-speler als de dvd's zijn per regio gecodeerd. De regiocodes moeten overeenkomen om de dvd te kunnen afspelen. Als de codes niet overeenkomen, kunt u de dvd niet afspelen.

De regiocode voor dit apparaat staat op de achterzijde van de speler.

DivX-certificatie

DivX, DivX Certified, en de  bijbehorende logo's zijn handelsmerken van DivXNetworks, Inc en worden gebruikt onder licentie.

Beschrijving

Componenten frontpaneel

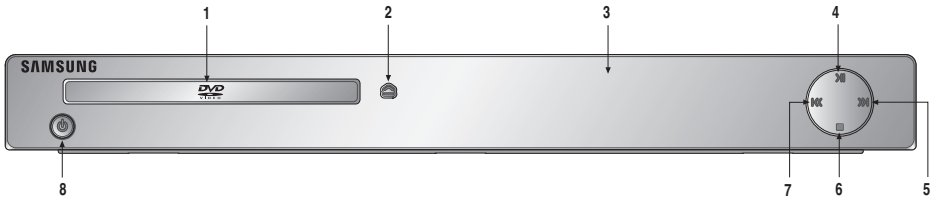

1. DISKLADE

Plaats hier de disk.

2. OPEN/CLOSE (⏏)

Druk op deze toets om disklade te openen en te sluiten.

3. DISPLAY

Hier worden de gekozen functies getoond.

4. AFSPLELEN / PAUZE (⏪)

Afspelen van disk starten of onderbreken.

5. SKIP (⏩) / SEARCH

Hiermee kunt u naar een volgende scène of naar een volgend muziekstuk springen.

6. STOP (⏹)

Stopt het afspelen van de disk.

7. SKIP (⏮) / SEARCH

Hiermee kunt u naar een vorige scène of naar een vorig muziekstuk springen.

8. STANDBY/ON (⏻)

Wanneer STANDBY/ON wordt ingedrukt, dooft het indicatielampje en wordt de speler ingeschakeld.

Display frontpaneel

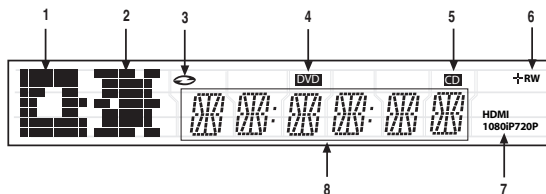

1. STOP-, PAUSE- en OPEN/CLOSE-aanduiding

2. PLAYBACK-, SKIP/SEARCH-aanduiding

3. De aanduiding van de schijf: DVD Video, Audio CD, CD-R/RW, DVDR/RW/RAM, DVD+R/RW

4. DVD VIEW-aanduiding

5. CD-aanduiding

6. Aanduiding schijfmedia: DVD-R, DVD-RW, DVD+R, DVD+RW

7. HDMI-aanduiding :

HDMI 480P → "HDMI",

HDMI 720P → "HDMI + 720P",

HDMI 1080i → "HDMI + 1080i",

HDMI 1080P → "HDMI + 1080P"

8. Totale afspeeltijd / geeft informatie weer over verschillende functies, zoals PLAY, STOP, LOAD...

noSC: geen disk geplaatst.

OPen: de disklade is open.

LOAD: Speler is bezig met laden van gegevens van de disk.

Rear Achterpaneel

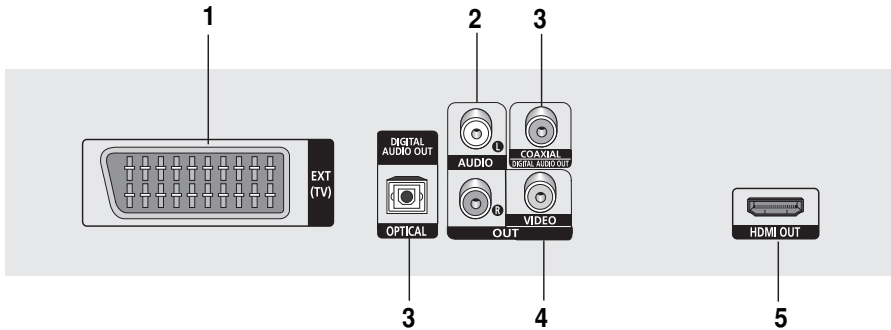

1. SCART-AANSLUITING

- Om de speler op een tv met scart-ingang aan te sluiten.

2. AUDIO UIT AANSLUITINGEN

Om de speler aan te sluiten op de audio-ingangen van de tv of audio-video receiver.

3. DIGITAL AUDIO OUT AANSLUITINGEN

- Gebruik naar keuze een optische of coaxiale digitale kabel om de speler aan te sluiten op een Dolby Digital receiver.
- Gebruik naar keuze een optische of coaxiale digitale kabel om de speler aan te sluiten op een versterker met een Dolby Digital, MPEG2 of DTS decoder.

4. VIDEO UITGANG

- Gebruik een videokabel om de speler aan te sluiten op de video-ingang van uw tv.

5. HDMI UITGANG

- Gebruik de HDMI of HDMI-DVI kabel om deze aansluiting met de HDMI of DVI-aansluiting op uw televisie te verbinden. Dit biedt een hogere beeldkwaliteit.
- Als de HDMI-kabel verbonden wordt met een tv die een HDMI-uitgang heeft, zal de HDMI automatisch werken.

Opmerking

- Raadpleeg de gebruiksaanwijzing van uw tv om na te gaan of uw tv Progressive Scan (P-SCAN) ondersteunt. Is dit het geval, volg dan de in deze gebruiksaanwijzing genoemde instructies voor het instellen van het menu van uw tv op Progressive Scan.
- De HDMI-uitgang van deze eenheid kan aangesloten worden op een DVI-aansluiting aan een tv of ander apparaat dat een omzettingsadapter gebruikt. In dit geval is het nodig een tv of beeldscherm met een HDCP-aangepaste DVI ingang te gebruiken.
- Het is mogelijk dat er geen beeld ontstaat als het aangesloten wordt op een tv of beeldscherm dat niet aan het hierboven gegeven formaat aangepast is.
- Kijk naar de gebruikershandleiding van de tv of beeldapparatuur om met deze eenheid aangesloten te worden voor gedetailleerde informatie over de HDMI aansluitklem.
- Zie pagina 25 ~ 26 voor meer informatie over het gebruik van het instellingenmenu Setup.

De toetsen van de afstandsbediening

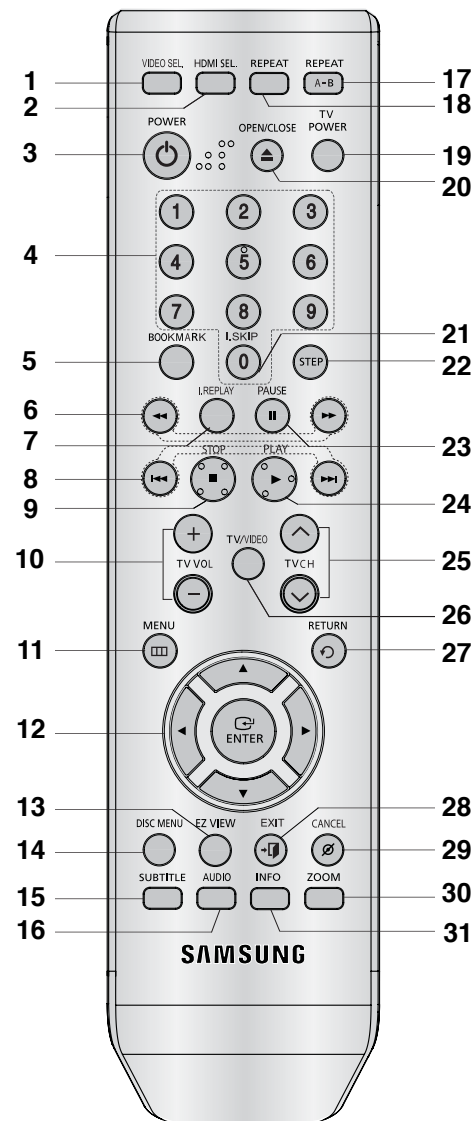

1. **VIDEO SEL**
Video-uitgangsmodus wijzigen.
2. **Toets HDMI SEL.**
Resolutie voor het installeren van een HDMI.
3. **DVD POWER toets**
Hiermee zet u het apparaat aan of uit.
4. **Cijfertoetsen**
5. **BOOKMARK toets**

6. **Toetsen voor zoeken (◀ / ▶)**
Hiermee kunt u vooruit/achteruit door de disk zoeken.
7. **INSTANT REPLAY toets**
Met deze functie kunt u de laatste 10 seconden van een film vanaf de huidige positie direct herhalen.
8. **Toetsen voor overslaan (◀◀ / ▶▶)**
Een titel, hoofdstuk of track overslaan.
9. **STOP toets (■)**
10. **TV VOL (+, -) toets**
Volumebeheer.
11. **MENU toets**
Hiermee opent u het instellingenmenu van de dvd-speler.
12. **ENTER/▲▼◀▶ toetsen**
Deze toets functioneert als een schakeltoets.
13. **EZ VIEW toets**
Met Easy View kunt u de beeldverhouding gemakkelijk aanpassen aan het schermformaat (16:9 of 4:3) van uw tv.
14. **DISC MENU toets**
Hiermee toont u het menu van de geplaatste disk.
15. **SUBTITLE toets**
16. **AUDIO toets**
Hiermee hebt u toegang tot verschillende geluidsfuncties op een disk.
17. **REPEAT A-B toets**
Hiermee herhaalt u het afspelen van disk A-B.
18. **REPEAT toets**
Hiermee kunt u een titel, hoofdstuk, track of disk herhalen.
19. **TV POWER toets**
Hiermee zet u de TV aan of uit.
20. **OPEN/CLOSE (▲) toets**
Hiermee opent en sluit u de disklade.
21. **INSTANT SKIP toets**
Met deze functie kunt u de opname 10 seconden "vooruitspelen".
22. **STEP toets**
De frames worden een voor een afgespeeld.
23. **PAUZE (||) toets**
Hiermee onderbreekt u het afspelen van de disk.
24. **AFSPELEN (▶) toets**
Hiermee start u het afspelen van de disk.
25. **TV CH (▲, ▼) toetsen**
Kanaalselectie.
26. **TV/VIDEO toets**
Hiermee kunt u de beschikbare videobronnen weergeven (bijvoorbeeld TV, kabel, video).
27. **RETURN toets**
Hiermee gaat u terug naar het vorige menu.
28. **EXIT toets**
Hiermee sluit u het schermmenu af.
29. **CANCEL toets**
Met deze toets kunt u menu's en andere informatie van het scherm wissen.
30. **ZOOM**
Hiermee vergroot u het dvd-beeld.
31. **INFO**
Hiermee geeft u de huidige diskmodus weer.

AANSLUITEN

Een verbinding kiezen

Hieronder vindt u een aantal voorbeelden van verbindingen die vaak worden gebruikt om de dvd-speler aan te sluiten op een tv of ander apparaat.

Voordat u de dvd-speler aansluit

- Zet de dvd-speler, tv en andere apparaten altijd uit voordat u ze op elkaar aansluit of aangesloten kabels loskoppelt.
- Zie de gebruiksaanwijzing van de aan te sluiten apparaten (zoals een tv) voor aanvullende informatie.

Aansluiting op een tv (scart)

- Verbind de scart-uitgang aan de achterzijde van de dvd-speler via een scart-kabel met scart-ingang van uw tv.
- Als uw tv niet is voorzien van een scart-aansluiting, kunt u een van de volgende verbindingsopties kiezen:

Aansluiting op een tv (Video CVBS)

1

Verbind met behulp van video/audiokabels de VIDEO (geel)/AUDIO (rood en wit) OUT aan de achterzijde van de dvd-speler met de VIDEO (geel)/AUDIO (rood en wit) IN van uw tv.

2

Schakel de dvd-speler en tv in.

3

Druk net zo lang op de knop op uw afstandsbediening waarmee u de ingang kunt selecteren, totdat op het scherm van uw tv het videosignaal van de dvd-speler wordt weergegeven.

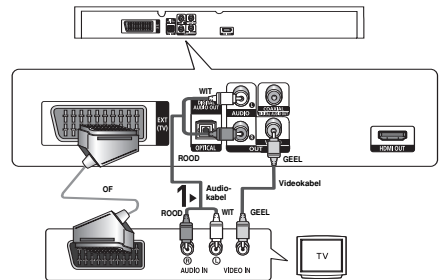

Opmerking

- Als de geluidskabel te dicht bij de voedingskabel wordt geplaatst kan dit enig geluid veroorzaken.

- Als u de speler wilt aansluiten op een versterker, raadpleegt u de pagina waarop de aansluiting op een versterker wordt beschreven (Zie pagina's 11 to 12)
- Het aantal en de plaats van de aansluitingen kan variëren, afhankelijk van uw tv. Raadpleeg de gebruiksaanwijzing van uw tv.
- Als de tv is voorzien van één audio-ingang, verbindt u deze met de [AUDIO OUT] [links] (witte) uitgang van de DVD-speler.
- Als u op de knop VIDEO SEL. drukt wanneer de DVD-speler in de stopmodus staat of wanneer er geen disk in de speler zit, zal de video-uitgangmodus in de volgende volgorde worden gewijzigd: (P-SCAN → SCART CVBS → SCART RGB)

Aansluiting op een tv met een DVI-aansluiting

1

Sluit met een HDMI-DVI-kabel (niet bijgeleverd) de **HDMI OUT** aan de achterzijde van de DVD-speler aan op de **DVI IN** van uw tv.

2

Verbind met behulp van audiokabels de **AUDIO (rood en wit) OUT** aan de achterzijde van de DVD-speler met de **AUDIO (rood en wit) IN** van uw tv.
Schakel de DVD-speler en tv in.

3

Druk net zo lang op de knop op uw afstandsbediening waarmee u de ingang kunt selecteren totdat op het scherm van uw tv het DVI-signaal van de DVD-speler wordt weergegeven.

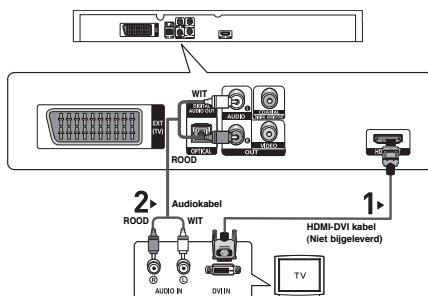

Aansluiting op een tv met een HDMI-aansluiting

1

Sluit met een HDMI-HDMI-kabel de **HDMI OUT** aan de achterzijde van de DVD-speler aan op de **HDMI IN** van uw tv.

2

Druk net zo lang op de knop op uw afstandsbediening waarmee u de ingang kunt selecteren totdat op het scherm van uw tv het HDMI-signaal van de DVD-speler wordt weergegeven.

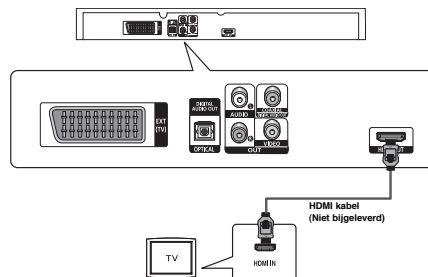

HDMI VIDEO-specificaties

Als u op de knop **HDMI SEL.** drukt, kunt u achtereenvolgens 480p, 576p, 720p, 1080p 1080i selecteren. De eerste keer dat u op de knop **HDMI SEL.** drukt, wordt de huidige resolutie weergegeven. De tweede keer dat u drukt, kunt u de HDMI-uitgangsresolutie wijzigen.

- Afhankelijk van uw tv, kunnen sommige HDMI-uitgangsresoluties niet werken.
- Raadpleeg de gebruiksaanwijzing van uw tv.
- Als een HDMI- of HDMI-DVI-kabel met de tv wordt verbonden, zal de uitgang van de DVD-speler binnen 10 seconden op HDMI/DVI worden ingesteld.
- Als u de HDMI-uitgangsresolutie instelt op 720p, 1080p of 1080i, zal de HDMI-uitgang beter beeldkwaliteit leveren.
- Als du de HDMI-kabel aansluit op een Samsung-tv, kunt u de DVD-speler gemakkelijk bedienen via de afstandsbediening van de tv. (Deze optie is alleen beschikbaar bij Samsung-tv's die Anynet+(HDMI-CEC) onders teunen.) (pagina 28).
- Controller of het **Anynet+**-logo aanwezig is (als uw tv is voorzien van het **Anynet+**-logo, dan wordt de functie Anynet+ ondersteund).

• HDMI (Hoge Definitie Multimedia Interface)

HDMI is een interface die de digitale transmissie van video- en audiodata mogelijk maakt met een enkele connector. Bij het gebruik van HDMI geeft de DVD-speler een digitaal video- en audiosignaal en toont een levendig beeld op een tv die een HDMI-aansluiting heeft.

• Beschrijving van de HDMI connectie

HDMI connector – Beide onverkorte videodata en digitale audiodata (LPCM of Bit Stroom data).

- Alhoewel de speler een HDMI-kabel gebruikt, geeft de speler alleen een zuiver digitaal signaal aan de tv.
- Als de tv geen HDCP (Hoge-bandwijdte Digitale Inhoud Protectie) toelaat, kan sneeuwgeluid op het scherm verschijnen.

• Waarom gebruikt Samsung HDMI?

Analoge tv's hebben een analogoog video/audio signaal

nodig. Als u echter een DVD speelt, is de data die naar de tv overgebracht wordt, digitaal. Daarom is ofwel een digitale-naar-analoge converter (in de dvd-speler) of een analoge-naar-digitale converter (in de tv) nodig. Gedurende de omzetting is de beeldkwaliteit minder door het geluid en signaalverlies.

DVI-technologie is beter omdat het geen D/A omzetting nodig heeft want het is een zuiver digitaal signaal van de speler naar uw tv.

• Wat is de HDCP?

HDCP(Hoge-bandwijdte Digitale Inhoud Protectie) is een systeem om de DVD-inhoud die via DVI is uitgegeven te beschermen tegen copieren. Het geeft een zekere digitale schakel tussen een videobron (PC,DVD, enz.) en een beeldapparaat (tv, projector, enz.). De inhoud wordt geïncrypteerd in het bronapparaat om te voorkomen dat onwettige kopieën worden gemaakt.

Aansluiting op een audiosysteem (tweekanaals versterker)

1

Verbind met behulp van de audiokabels de **AUDIO (rood en wit) OUT** aan de achterzijde van de dvd-speler met de **AUDIO (rood en wit) IN** van de versterker.

2

Verbind met behulp van de videosignalkabels de **VIDEO OUT** aan de achterzijde van de DVD-speler met de **VIDEO IN** op de tv, zoals staat beschreven op pagina's 9-11.

3

Schakel de dvd-speler, tv en versterker in.

4

Selecteer externe input met de inputselectieknop van de versterker om het geluid van de dvd-speler te horen. Raadpleeg de gebruikershandleiding van uw versterker om de audio-ingang van uw versterker in te stellen.

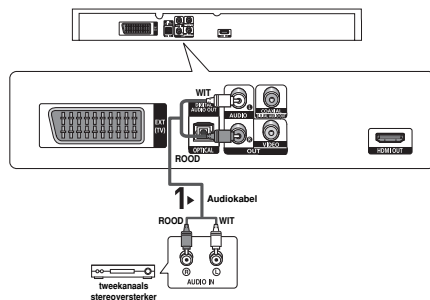

Opmerking

- **Zet het geluid zachter voordat u de versterker aanzet. Een plotseling luid geluid kan zowel de speakers als uw oren beschadigen.**
- Stel het geluid in het schermmenu af op de versterker. (Zie pagina's 24-25)
- De plaats van de uitgangen kan variëren, afhankelijk van de versterker. Zie de gebruiksaanwijzing van de versterker.

Aansluiting op een audiosysteem (Dolby digital-, MPEG2- of DTS-versterker)

1

Wanneer u een optische kabel (niet bijgeleverd) gebruikt, verbindt u de **DIGITAL AUDIO OUT (OPTICAL)** aan de achterzijde van de dvd-speler met de **DIGITAL AUDIO IN (OPTICAL)** van de versterker. Wanneer u een coaxkabel (niet bijgeleverd) gebruikt, verbindt u de **DIGITAL AUDIO OUT (COAXIAL)** aan de achterzijde van de dvd-speler met de **DIGITAL AUDIO IN (COAXIAL)** van de versterker.

2

Verbind met behulp van de videosignaalkabels de **VIDEO OUT** aan de achterzijde van de DVD-speler met de **VIDEO IN** op de tv, zoals staat beschreven op pagina's 9 -11.

3

Schakel de dvd-speler, tv en versterker in.

4

Selecteer **externe input** met de inputselectieknop van de versterker om het geluid van de dvd-speler te horen. Raadpleeg de gebruikershandleiding van uw versterker om de audio-ingang van uw versterker in te stellen.

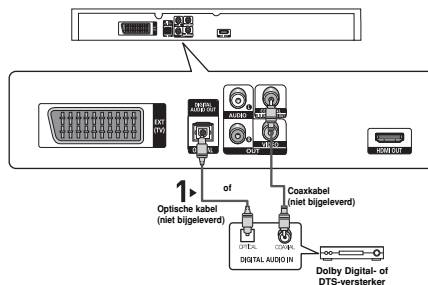

Opmerking

- **Zet het geluid zachter voordat u de versterker aanzet. Een plotseling luid geluid kan zowel de speakers als uw oren beschadigen.**
- Stel het geluid in het schermmenu af op de versterker. (Zie pagina's 24-25)
- De plaats van de uitgangen kan variëren, afhankelijk van de versterker. Zie de gebruiksaanwijzing van de versterker.
- Verwijder het stofkapje voordat u de optische kabel (niet bijgeleverd) gebruikt en plaats het stofkapje weer op de kabel als u deze niet gebruikt.

BASISFUNCTIES

Een disk afspelen

Voordat u gaat afspelen

- Zet uw tv aan en stel met behulp van de afstandsbediening de juiste video-ingang in.
- Als u een extern audiosysteem hebt aangesloten, zet u dit audiosysteem aan en kiest u de juiste ingang.

Nadat u de stekker van de speler in het stopcontact hebt gestoken en voor het eerst op de **POWER** toets van de speler drukt, wordt het volgende scherm weergegeven. Als u een taal wilt selecteren, drukt u op de betreffende cijfertoets. (Dit scherm wordt alleen weergegeven wanneer u de speler voor het eerst inschakelt.)

Als u de taal niet in dit startscherm instelt, kunnen de instellingen veranderen wanneer u de speler in- of uitschakelt. Kies daarom de taal die u wilt gebruiken. Wanneer u een menutaal hebt geselecteerd, kunt u die wijzigen door op 5 seconden op de toets **»I** op het voorpaneel van de speler te drukken terwijl er geen disk is geplaatst. Het scherm **SELECT MENU LANGUAGE** wordt opnieuw weergegeven, waarin u de gewenste taal kunt selecteren.



Afspelen

1. Druk op de toets **OPEN/CLOSE** (▲). Het **STANDBY**-lampje gaat uit en de lade gaat open.
2. Plaats voorzichtig een disk in de lade, met het etiket naar boven.
3. Druk op **AFSPELEN** (▶) of op **OPEN/CLOSE** (▲) om de lade te sluiten.
 - Wanneer het afspelen wordt gestopt, onthoudt de speler de plaats waar op **STOP** is gedrukt. Wanneer u weer op **AFSPELEN** (▶) drukt, wordt het afspelen voortgezet vanaf de plaats waar u bent gestopt.

4. Afspelen stopzetten

Druk tijdens het afspelen op de toets **STOP** (■).

5. Disk verwijderen

Druk op de toets **OPEN/CLOSE** (▲).

6. Afspelen tijdelijk onderbreken

Druk tijdens het afspelen op de afstandsbediening op **PAUZE** (II) of op **STEP**.

- Het scherm stopt, geen geluid.

Om weer door te gaan, drukt u nogmaals op **AFSPELEN** (▶).

7. Beeld voor beeld afspelen (m.u.v. CD)

Druk tijdens weergave op de toets **STEP** op de afstandsbediening.

- Iedere keer dat de toets wordt ingedrukt, verschijnt er een nieuw beeld.

- U hoort geen geluid in de **STEP**-modus.

- Druk op **AFSPELEN** (▶) voor normale weergave. (Stap voor stap afspelen is mogelijk in voorwaartse richting).

- Beeld-voor-beeld weergave is alleen in voorwaartse richting mogelijk.

8. Vertraagd afspelen

Houd de toets **ZOEKEN** (◀◀/▶▶) ingedrukt om in de modus **PAUZE** of **STEP** de weergavesnelheid te vertragen tot 1/8, 1/4 of 1/2 van de normale snelheid.

- U hoort geen geluid tijdens het vertraagd afspelen.

- Druk op **AFSPELEN** (▶) voor normale weergave.

Opmerking

- Als de speler langer dan 1 minuut in de stopstand staat zonder dat u een toets indrukt, wordt de schermbeveiliging gestart. Druk op **AFSPELEN** (▶) voor normale weergave.
- Als de speler langer dan dertig minuten in de stopstand staat, zal de stroom automatisch worden uitgeschakeld. (functie voor automatisch uitschakelen)
- Indien de speler 5 minuten in de pauzestand heeft gestaan, stopt deze.
- Dit pictogram (⊙) betekent dat u op een ongeldige toets hebt gedrukt.

De functie Zoeken en SKIP gebruiken

Tijdens het afspelen kunt u snel vooruit- of terug-zoeken in een hoofdstuk of track en de SKIP-functie gebruiken om naar de volgende of vorige selectie te springen.

Zoeken in een hoofdstuk of track

Druk langer dan 1 seconde op de toets **ZOEKEN** (◀◀ of ▶▶) van de afstandsbediening.

DVD	2X, 4X, 64X, 128X
CD	2X, 4X, 8X

Opmerking

- De opgegeven snelheden in deze functie kunnen afwijken van de feitelijke afspeelsnelheid.
- U hoort geen geluid tijdens het zoeken (behalve bij een CD).

Tracks overslaan

Druk tijdens het afspelen op de toets **SKIP** (◀◀ of ▶▶).





- Wanneer u een dvd afspeelt en op de toets SKIP (▶▶) drukt, gaat de speler door naar het volgende hoofdstuk. Wanneer u op de toets SKIP (◀◀) drukt, gaat de speler terug naar het begin van het hoofdstuk. Drukt u nogmaals op deze toets, dan gaat de speler naar het begin van het vorige hoofdstuk.
- Wanneer u een CD afspeelt en op de toets SKIP (▶▶) drukt, gaat de speler door naar de volgende track. Wanneer u op de toets SKIP (◀◀) drukt, gaat de speler terug naar het begin van de track. Wanneer u nogmaals op deze toets drukt, gaat de speler naar het begin van de vorige track.

De Display functie gebruiken

Tijdens het afspelen van een DVD/MPEG4

1. Druk tijdens het afspelen op de toets **INFO** van de afstandsbediening.
 - Druk op de toets MENU om de functie INFO in het functiemenu te selecteren.
2. Druk op ▲/▼ om het gewenste item te selecteren.
3. Druk op de toets ◀/▶ om de gewenste instelling te realiseren en druk vervolgens op **ENTER**.
 - U kunt de cijfertoetsen op de afstandsbediening gebruiken om rechtstreeks naar een titel of hoofdstuk te gaan of om de weergave te starten vanaf het gewenste tijdstip.
4. Het scherm verdwijnt als u weer op de toets **INFO** drukt.

Opmerking

 Title	De gewenste titel openen als er meer dan één titel op de disk staat. Als er bijvoorbeeld meerdere films op een DVD staan, worden alle films vermeld.
 Chapter	De meeste DVD's zijn onderverdeeld in hoofdstukken, zodat u een bepaalde passage snel kunt vinden.
 Track	
 Time	Film afspelen vanaf het gewenste tijdstip. U dient de starttijd in te voeren als referentie. Op sommige disks werkt de tijdzoekfunctie niet.
 Audio	Verwijst naar de taal van de soundtrack van de film. In het voorbeeld wordt het geluidsspoor afgespeeld in Engels 5.1CH. Een DVD kan maximaal acht verschillende geluidssporen bevatten.
 Subtitle	De talen waarin ondertiteling op de disk beschikbaar is. U kunt de taal van de ondertiteling kiezen of, indien gewenst, de ondertiteling op het scherm uitschakelen. Een DVD kan maximaal 32 verschillende ondertitelingen bevatten.

Het Diskmenu het Titelmenu gebruiken

Het Disc Menu (Diskmenu) gebruiken

1. Druk tijdens het afspelen van een DVD op de toets **MENU** van de afstandsbediening.
2. Selecteer met de toetsen **▲/▼ Disc Menu** en druk vervolgens op de toets **►** of **ENTER**.

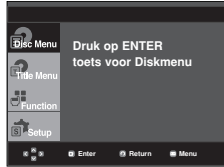

Opmerking

- Afhankelijk van de disk werkt het Diskmenu mogelijk niet.
- U kunt het Diskmenu ook openen met de toets DISC MENU op de afstandsbediening.

Het Title Menu (Titelmenu) gebruiken

1. Druk tijdens het afspelen van een DVD op de toets **MENU** van de afstandsbediening.
2. Selecteer met de toetsen **▲/▼ Title Menu** en druk vervolgens op de toets **►** of **ENTER**.

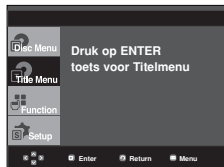

Opmerking

- Afhankelijk van de disk werkt Titelmenu mogelijk niet.
- Title Menu Titelmenu wordt alleen weergegeven als de disk minimaal twee titels bevat.

Het menu Functie gebruiken

Het menu Functie gebruiken (DVD)

1. Druk tijdens weergave op de toets **MENU**.
2. Druk op **▲/▼** om **Function** te selecteren, en druk vervolgens op de toets **►** of **ENTER**.
 - Info (zie pagina's 14)
 - Zoom (zie pagina 19)
 - Bladwijzer (Zie pagina's 18 tot 19)
 - Herhalen (zie pagina's 15 tot 16)
 - EZ VIEW (Zie pagina's 16 tot 17)
 - Hoek (Zie pagina's 19)

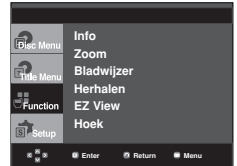

3. Druk op **▲/▼** om een van de vijf functies te selecteren. Druk vervolgens op de toets **►** of **ENTER** om naar deze functie te gaan.

U kunt deze functies ook direct selecteren met behulp van de desbetreffende toets op de afstandsbediening.

- INFO - ZOOM
- EZ VIEW - BOOKMARK
- REPEAT

Afspelen herhalen

Herhaal de huidige track, hoofdstuk, titel of een geselecteerde sectie (A-B) of de hele disk.

Tijdens het afspelen van een DVD

1. Druk op de toets **REPEAT** op de afstandsbediening. Het menu voor herhalen verschijnt.
2. Selecteer met de toetsen **◀/▶ Chapter** (Hoofdstuk), **Title** (Titel) of **A-B** en druk vervolgens op **ENTER**.
 - De DVD herhaalt per hoofdstuk of titel.
 - Chapter (Hoofdstuk) (🔄): herhaalt het hoofdstuk dat wordt afgespeeld.
 - Title (Titel) (📄): herhaalt de titel die wordt afgespeeld.
 - A-B: herhaalt het disksegment dat u hebt geselecteerd.

DVD

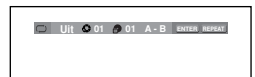

De functie A-B Repeat gebruiken

1. Druk op de toets **REPEAT** op de afstandsbediening.
 2. Druk op de toets **◀/▶** selecteer met de toetsen A-B.
 3. Druk op de toets **ENTER** aan het begin van het gedeelte dat u wilt herhalen (A). B wordt automatisch gemarkeerd.
 4. Druk op de toets **ENTER** aan het einde van het gedeelte dat u wilt herhalen (B).
 - Als u de normale weergave wilt hervatten, drukt u op de toets **CANCEL**.
3. Om weer over te schakelen naar normale weergave, drukt u opnieuw op de toets **REPEAT**. Daarna kiest u met de toetsen **◀▶** de optie **Uit** en drukt u vervolgens op de toets **ENTER**.

DVD



Opmerking

- Bij de functie A-B REPEAT kan punt (B) pas worden ingesteld als minimaal 5 seconden zijn verstreken na het instellen van punt (A).
- Afhankelijk van de disk werkt de herhaalfunctie mogelijk niet.

Vertraagd afspelen

Met deze functie kunt u scènes met sport, dansen, het bespelen van muziekinstrumenten etc., langzaam afspelen, zodat u die beter kunt bekijken.

Tijdens het afspelen van een DVD

1. Druk tijdens het afspelen op de toets **PAUZE** (||)
2. Houd **SEARCH** (◀/▶) ingedrukt om in de modus **PAUZE** of **STEP** de weergavesnelheid te vertragen tot 1/8, 1/4 of 1/2 van de normale snelheid.

SPECIALE FUNCTIES

De beeldverhouding instellen (EZ VIEW)

Afspelen in de normale beeldverhoudingen (DVD)

Druk op de toets **EZ VIEW**.

- Telkens wanneer u op de toets drukt, verandert het beeldformaat.
- De werking van de zoomfunctie kan verschillen, afhankelijk van de scherminstelling in het menu Weergave instellen (Display Setup).
- Om ervoor te zorgen dat de toets **EZ VIEW** het gewenste resultaat geeft, moet u in het menu Weergave instellen (Display Setup) de juiste beeldverhoudingen instellen. (Zie pagina's 25 tot 26)

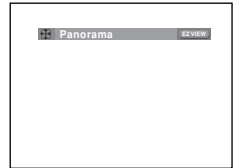

Als uw tv een beeldverhouding van 16:9 heeft

Voor disks met een beeldverhouding van 16:9

- **WIDE SCREEN (Panorama)**
De inhoud van de DVD wordt weergegeven in een beeldverhouding van 16:9.
- **SCREEN FIT (Automatisch)**
De ruimte boven en onder het beeld wordt verwijderd. Wanneer u een disk met een beeldverhouding van 2.35:1 afspeelt, verdwijnen de zwarte balken aan de boven- en onderkant van het scherm. Het beeld ziet eruit alsof het verticaal is uitgerekt. (Afhankelijk van het type disk verdwijnen de zwarte balken mogelijk niet helemaal.)
- **ZOOM FIT (ZOOM Aanpassen)**
De randen aan de boven-, onder-, linker- en rechterkant van het scherm worden afgesneden en het middelste gedeelte van het scherm wordt uitvergroot.

Voor disks met een beeldverhouding van 4:3

- **Normaal breed**
De inhoud van de DVD wordt weergegeven in een beeldverhouding van 16:9. Het beeld ziet eruit alsof het horizontaal is uitgerekt.
- **SCREEN FIT (Automatisch)**
De ruimte boven en onder het beeld wordt verwijderd en het beeld wordt beeldvullend weergegeven. Het beeld ziet eruit alsof het verticaal is uitgerekt.
- **ZOOM FIT (ZOOM Aanpassen)**
De randen aan de boven-, onder-, linker- en rechterkant van het scherm worden afgesneden en het middelste gedeelte van het scherm wordt uitvergroot.
- **Verticaal aanpassen**
Wanneer een DVD met een beeldverhouding van 4:3 wordt afgespeeld op een tv met een beeldverhouding van 16:9, worden de linker- en rechterkant van het scherm opgevuld met zwarte balken zodat het beeld er niet uitziet alsof het horizontaal is uitgerekt.

Als uw tv een beeldverhouding van 4:3 heeft

Voor disks met een beeldverhouding van 16:9

- 4:3 Letter Box (Brievbus)

De inhoud van de dvd wordt weergegeven in een beeldverhouding van 16:9. Aan de boven- en onderkant van het scherm ziet u zwarte balken.

- 4:3 Breedtrimming

De randen aan de linker- en rechterkant van het scherm worden afgesneden en het middelste gedeelte van het 16:9-beeld wordt weergegeven.

- VOLLEDIG SCHERM

De ruimte boven en onder het beeld wordt verwijderd en het beeld wordt beeldvullend weergegeven. Het beeld ziet eruit alsof het verticaal is uitgerekt.

- ZOOM AANPASSEN

De randen aan de boven-, onder-, linker- en rechterkant van het scherm worden afgesneden en het middelste gedeelte van het scherm wordt uitvergroet.

Voor disks met een beeldverhouding van 4:3

- Normaal scherm

De inhoud van de dvd wordt weergegeven in een beeldverhouding van 4:3.

- VOLLEDIG SCHERM

De ruimte boven en onder het beeld wordt verwijderd en het beeld wordt beeldvullend weergegeven. Het beeld ziet eruit alsof het verticaal is uitgerekt.

- ZOOM AANPASSEN

De randen aan de boven-, onder-, linker- en rechterkant van het scherm worden afgesneden en het middelste gedeelte van het scherm wordt uitvergroet.

Opmerking

De werking van deze functie kan verschillen afhankelijk van het type disk.

Taalkeuze geluidsspoor

Met de toets **AUDIO** kunt u snel en eenvoudig de gewenste taal kiezen.

Met de toets **AUDIO** (DVD/MPEG4)

1. Druk op de toets **AUDIO**. Telkens wanneer u op de toets drukt, verandert de taal van het geluidsspoor. De talen voor het geluid worden weergegeven met afkortingen.

DVD

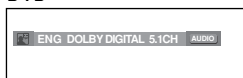

Druk herhaaldelijk op de knop **AUDIO** op uw afstandsbediening om de gewenste audio op een MPEG4 te selecteren en druk vervolgens op de toets **ENTER**.

MPEG4



2. Als u het pictogram **AUDIO** wilt verwijderen, drukt u op **CANCEL** of **RETURN**.

Opmerking

- Deze functie is afhankelijk van de geluidstalen die op de disk staan, en werkt mogelijk niet met alle DVD's.
- Een DVD kan maximaal 8 verschillende geluidstalen bevatten.
- Als u steeds dezelfde geluidstaal wilt gebruiken wanneer u DVD's afspeelt, raadpleegt u "Geluidstaal gebruiken" op pagina 24.

Taalkeuze ondertiteling

Met de toets **SUBTITLE** kunt u snel en eenvoudig de gewenste taal kiezen.

De toets **SUBTITLE** gebruiken (DVD/MPEG4)

1. Druk op de toets **SUBTITLE**. Telkens wanneer u op de toets drukt, verandert de taal van de ondertiteling. De talen voor de ondertiteling worden weergegeven met afkortingen.

DVD



MPEG4



MPEG4

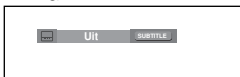

Afhankelijk van de DivX-schijf verschijnt de optie externe ondertiteling.

Druk herhaaldelijk op de knop **Subtitle** op uw afstandsbediening om de gewenste ondertitelingstaal op een MPEG4 te selecteren en druk vervolgens op de toets **ENTER**.

2. Als u het pictogram **SUBTITLE** wilt verwijderen, drukt u op **CANCEL** of **RETURN**.

Opmerking

- Afhankelijk van de DVD's kunt u de gewenste taal voor ondertiteling instellen in het Disc Menu (Diskmenu). Druk op de toets **DISC MENU**.
- Deze functie is afhankelijk van de ondertitelingstalen die op de disk staan, en werkt mogelijk niet met alle DVD's.
- Een DVD kan maximaal 32 verschillende ondertitelingstalen bevatten.
- Als u steeds dezelfde ondertitelingstaal wilt gebruiken wanneer u DVD's afspeelt, raadpleegt u "Ondertitelingstaal gebruiken" op pagina 24.

De camerahoek wijzigen

Wanneer een DVD meerdere camerastandpunten van een bepaalde scène bevat, kunt u de functie ANGLE selecteren.

De Hoekfunctie gebruiken (DVD)

Als de disk meerdere camerastandpunten bevat, wordt de ANGLE-indicatie op het scherm weergegeven.

1. Druk tijdens het afspelen op de toets **MENU** van de afstandsbediening.
2. Druk op **▲/▼** om **Function** te selecteren, en druk vervolgens op de toets **►** of **ENTER**.
3. Druk op **▲/▼** om **Hoek** te selecteren, en druk vervolgens op de toets **►** of **ENTER**.

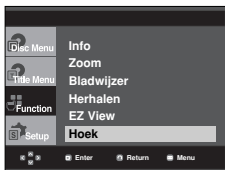

4. Druk op de knoppen **◀/▶** of de cijfertoetsen op de afstandsbediening om de gewenste hoek in te stellen.



Opmerking

- Als de disk maar één camerastandpunt heeft, werkt deze functie niet. Momenteel beschikken maar heel weinig disks over deze mogelijkheid.
- Afhankelijk van de disk werkt deze functie mogelijk niet.

De functie Passage direct herhalen/ SKIP

De functie Passage direct herhalen (DVD)

Als u een scène hebt gemist, kunt u die met behulp van deze functie opnieuw bekijken.

Druk op de toets **INSTANT REPLAY**, De laatste 10 seconden van de scène worden herhaald.

De functie Passage direct overslaan (DVD)

Gebruik deze functie om in de huidige scène 10 seconden vooruit te spoelen.

Druk op de toets **INSTANT SKIP**.

- De scène wordt 10 seconden "voortuitgespoeld".

Opmerking

Afhankelijk van de disk werkt deze functie mogelijk niet.

De functie Bladwijzers

Met deze functie kunt u secties van een DVD markeren, zodat u ze later snel terug kunt vinden.

De bladwijzerfunctie gebruiken (DVD)

1. Druk tijdens het afspelen op de toets **MENU** van de afstandsbediening.
2. Druk op **▲/▼** om **Function** te selecteren, en druk vervolgens op de toets **►** of **ENTER**.

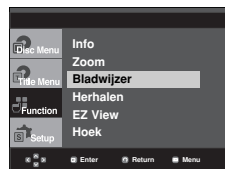

3. Druk op **▲/▼** om **Bladwijzer** te selecteren en druk vervolgens op **►** of **ENTER**.



4. Wanneer u bij de scène bent die u wilt markeren, drukt u op **ENTER**. U kunt maximaal drie scènes tegelijk markeren.



Opmerking

- Afhankelijk van de disk werkt de bladwijzerfunctie mogelijk niet.

Een gemarkeerde scène terugvinden

- 1~3. Stap 1 tot 3 is identiek aan die voor gebruik van de bladwijzerfunctie.
4. Druk op **◀/▶** om een gemarkeerde scène te selecteren.



5. Druk op **AFSPELEN (►)** om naar de gemarkeerde scène te gaan.

Een bladwijzer wissen

- 1~3. Stap 1 tot 3 is identiek aan die voor gebruik van de bladwijzerfunctie.
4. Druk op **◀/▶** om het nummer te selecteren van de bladwijzer die u wilt verwijderen.

5. Druk op **CANCEL** om een bladwijzernummer te verwijderen.



De functie Zoom

De zoomfunctie gebruiken (DVD)

1. Druk tijdens het afspelen of in de pauzeestand op de toets **MENU** van de afstandsbediening.
2. ruk op **▲/▼** om **Function** te selecteren, en druk vervolgens op de toets **▶** of **ENTER**.
3. Druk op **▲/▼** om **Zoom** te selecteren en druk vervolgens op **▶** of **ENTER**.
4. Druk op **▲/▼** of **◀/▶** om het deel van het scherm te selecteren waarop u wilt zoomen. Druk op de toets **ENTER**.
Bij het afspelen van een DVD drukt u herhaaldelijk op **ENTER** voor een vergroting van achtereenvolgens 2X/4X/2X/ normaal.

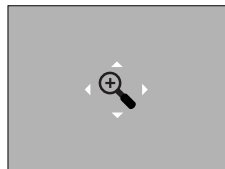
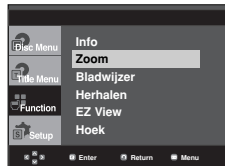

Menu Clips voor MP3/WMA/ JPEG/MPEG4/CD Audio

CD Audio of disks met MP3/WMA/JPEG/MPEG4 bestanden bevatten songs en/of foto's die in mappen kunnen worden geordend, zoals hieronder wordt getoond. Dit is vergelijkbaar met het ordenen van bestanden in mappen op uw pc.

Open de disklade. Plaats de disk in de lade. Sluit de lade. Nadat de lade is gesloten, verschijnt dit scherm.



- : Naam van het bestand dat op dat moment wordt afgespeeld.
- : Afspeltijd van het huidige bestand.

- : Huidige afspelstand: Er zijn vier standen: Deze kunnen worden geselecteerd met behulp van de toets **REPEAT**.
 - Uit: Normaal afspelen
 - Track: De huidige track herhalen.
 - Folder (Map) : De huidige map herhalen.
 - Willekeurig: De bestanden op de disk worden in willekeurige volgorde afgespeeld.

- : Pictogram voor MP3-bestand.
- : Pictogram voor WMA-bestand.
- : Pictogram voor JPEG-bestand.
- : Pictogram voor AVI-bestand.
- : Pictogram voor CD Audio-bestand.
- : Mappictogram.
- : Pictogram voor huidige map.

Opmerking

- Als u een MP3-, WMA- of JPEG-bestand afspelt, kunt u afbeeldingskwaliteit en de HDMI-resolutie niet instellen.
- Als u een MPEG4-bestand afspelt, werkt VIDEO SEL. alleen in de stopmodus.

Mappen selecteren

De map kan zowel in de modus Stop (Stoppen) als de modus Play (Afspelen) worden geselecteerd.

- **De bovenliggende map selecteren**
Druk op de toets **RETURN** om naar de bovenliggende map te gaan of gebruik de toetsen **▲/▼** om "..." te selecteren en druk vervolgens op **ENTER** om naar de bovenliggende map te gaan.
- **Een map op hetzelfde niveau selecteren**
Gebruik de toetsen **▲/▼** om de gewenste map te selecteren en druk vervolgens op **ENTER**.
- **Een submap selecteren**
Gebruik de toetsen **▲/▼** om de gewenste map te selecteren en druk vervolgens op **ENTER**.

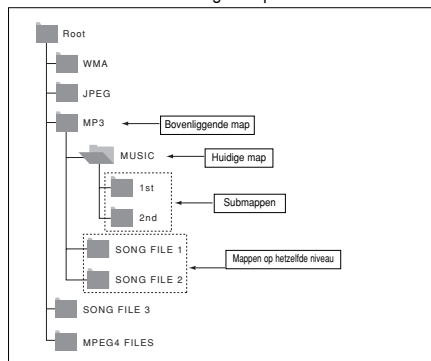

MP3/WMA/CD Audio afspelen

1. Open de disklade. Plaats de disk in de lade. Sluit de lade.
 - Als een disk zowel MP3- als WMA-bestanden bevat, kan slechts één type worden afgespeeld.
2. Selecteer met de toetsen ▲/▼/◀/▶ een muziekbestand.
Druk op **ENTER** om het muziekbestand af te spelen.



Repeat/willekeurige weergave

Druk op de toets **REPEAT** om de afspelmood te wijzigen. Er zijn vier modi: **Uit**, **Track**, **Map** en **Willekeurig**.

- **Uit**: Normaal afspelen
- **Track**: Herhaalt het huidige muziekbestand.
- **Folder (Map)**: Herhaalt de muziekbestanden met dezelfde extensie in de huidige map.
- **Willekeurig**: Muziekbestanden met dezelfde extensie worden in willekeurige volgorde afgespeeld.

Als u het normaal afspelen wilt hervatten, drukt u op de toets **CANCEL**.

MP3/WMA op CD-R

Wanneer u MP3- of WMA-bestanden opneemt op een CD-R disk, moet u op het volgende letten.

- **Uw MP3- of WMA-bestanden moeten zijn opgeslagen in een ISO 9660- of JOLIET-indeling.**
MP3- en WMA-bestanden die zijn opgeslagen in een ISO 9660- of Joliet-indeling zijn compatibel met Microsoft DOS, Microsoft Windows en Apple Mac. Dit zijn de meest gebruikte indelingen.
- **Geef uw MP3- of WMA-bestanden namen van maximaal 8 tekens en gebruik als bestandsextensie ".mp3" of ".wma".**
Algemene notatie voor de naam: "Titel.mp3" of "Titel.wma".
Gebruik bij het samenstellen van een titel niet meer dan 8 tekens en geen spaties of een van de onderstaande tekens: (.,/),=,+).
- **Gebruik een overdrachtssnelheid voor decompressie van minimaal 128 kbps als u MP3-bestanden opneemt.**
De geluidskwaliteit van MP3-bestanden hangt vooral af van de gekozen bitrate. Voor een geluidskwaliteit die vergelijkbaar is met die van een audio-cd, is een analoge/digitale samplingfrequentie (conversie naar mp3-indeling) van minimaal 128 kbps en maximaal 160 kbps vereist. Een hogere snelheid, bijvoorbeeld 192 kbps of hoger, levert echter maar zelden een betere geluidskwaliteit op.
Bestanden met een lagere samplingfrequentie dan 128 kbps worden daarentegen niet correct afgespeeld.

- **Gebruik tijdens het opnemen van WMA-bestanden een bitrate van minimaal 64 kbps.**

De geluidskwaliteit van WMA-bestanden hangt vooral af van de gekozen bitrate.

Voor een geluidskwaliteit die vergelijkbaar is met die van een audio-cd, is een analoge/digitale samplingconversie (conversie naar WMA-indeling) van minimaal 64 kbps en maximaal 192 kbps vereist.

Bestanden met een bitrate van minder dan 64 kbps of meer dan 192 kbps worden daarentegen niet correct afgespeeld. De door WMA-bestanden ondersteunde samplingfrequentie is > 30 KHz.

- **Probeer geen MP3-bestanden op te nemen die auteursrechtelijk zijn beschermd.**

Bepaalde "beveiligde" bestanden zijn gecodeerd om illegaal kopiëren tegen te gaan. Het gaat hierbij om de volgende bestandstypen: Windows Media™ (gedeponeerd handelsmerk van Microsoft Inc) en SDMI™ (gedeponeerd handelsmerk van The SDMI Foundation). U kunt dergelijke bestanden niet kopiëren.

- **Belangrijk:**

Bovenstaande aanbevelingen moeten niet worden gezien als garantie dat de DVD-speler MP3-bestanden afspelt, noch als waarborg met betrekking tot de geluidskwaliteit. Door bepaalde technologieën en methoden voor het opnemen van MP3-bestanden op CD-R kunnen deze bestanden misschien niet optimaal worden afgespeeld op de DVD-speler (vermindert de geluidskwaliteit en in sommige gevallen problemen bij het lezen van de bestanden).

- Dit apparaat kan maximaal 500 bestanden en 500 mappen per disk afspelen.

MPEG4 afspelen

Functie MPEG4 afspelen

AVI-bestanden bevatten geluids- en videogegevens. Alleen AVI-bestanden met de extensie ".avi" kunnen worden weergegeven.

1. Open de disklade. Plaats de disk in de lade.
Close the tray.
2. Selecteer met ▲/▼ of ◀/▶ een avi-bestand (DivX/XviD) en druk vervolgens op **ENTER**.

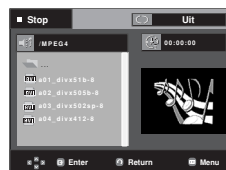

Repeat en Repeat A-B Afspelen

Druk op de toets **REPEAT** om de afspelmood te wijzigen. Er zijn 3 modi, namelijk **Uit**, **Map** en **Titel**.

- **Map**: Herhaalt de AVI-bestanden met dezelfde extensie in de huidige map.
- **Titel**: herhaalt de titel die wordt afgespeeld.

Druk op de toets **REPEAT A-B** aan het begin van het gedeelte dat u wilt herhalen (A).

Druk op de toets **REPEAT A-B** aan het einde van het gedeelte dat u wilt herhalen (B).

- Als u de normale weergave wilt hervatten, drukt u op de toets **CANCEL**

DivX3.11 & DivX4 & XviD	DivX5
Bitrate kan fluctueren: Speler slaat de hoge bitrate-gedeelten mogelijk over en start het decoderen wanneer de bitrate weer normaal is.	720 x 480 @30fps 720 x 576 @30fps : Maximum bitrate : 4Mbps

Opmerking

- Bij de functie A-B REPEAT kan punt (B) pas worden ingesteld als minimaal 5 seconden zijn verstreken na het instellen van punt (A).

Mogelijke waarschuwingsberichten tijdens het afspelen van een DivX/AVI bestand zijn :

1. Geen autorisatie
 - Bestand dat met de verkeerde registratiecode is gegeneerd.



MPEG4 Functiebeschrijving

Functie	Beschrijving	Zie pagina
Over slaan (⏮ of ⏭)	Druk tijdens het afspelen op ⏮ of ⏭ om 5 minuten vooruit of terug te springen.	-
Zoeken (⏮ of ⏭)	Druk tijdens het afspelen op SEARCH (⏮ of ⏭) en druk nogmaals voor een hogere zoeksnelheid. Hiermee kunt u sneller in een AVI-bestand zoeken. 2X, 4X, 8X	-
Vertraagd afspelen	Hiermee kunt u vertraagd in een AVI-bestand zoeken. (1/8X, 1/4X, 1/2X)	P 13
Stap voor stap afspelen	Iedere keer dat de STEP-toets wordt ingedrukt, verschijnt er een nieuw beeld.	P 13
ZOOM	2X/4X/2X/normaal op volgorde	P 19

2. Niet-ondersteunde codec

- Bestand met bepaalde codec-types, versies (bijvoorbeeld MP4, AFS en andere eigendomscodecs) worden niet ondersteund door deze speler.



- Afhankelijk van het MPEG4-bestand werkt deze functie mogelijk niet.

AVI-bestand op CD-R

Deze speler kan de volgende videocompressieformaten binnen het AVI-bestandsformaat afspelen.

- DivX 3.11-inhoud
- DivX 4-inhoud (gebaseerd op MPEG4 Simple Profile)
- DivX 5-inhoud (MPEG4 simple profile plus extra functies zoals bi-directionele frames. Qpel en GMC worden ook ondersteund.)
- XviD MPEG4-compatibele inhoud.

DVD-RW & DVD+R

Indelingen die DivX-bestanden ondersteunen:

- Basis DivX-indeling DivX3.11 / 4.12/ 5.x
- Xvid (MPEG-4 compatibele video-codec) en DivX Pro
- Bestandsindeling: *.avi, *.div, *.divx.

Deze speler ondersteunt alle resoluties tot het onderstaande maximum.

3. Niet-ondersteunde resolutie

- Bestanden die een hogere resolutie hebben dan de specificatie van de speler worden niet ondersteund.

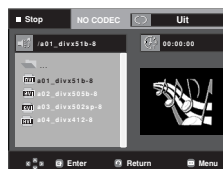

Opmerking

- Het DVD-1080P8-model ondersteunt resoluties tot 720 x 480 @30 frames/ 720 x 576 @25 frames.
- Deze speler ondersteunt CD-R/RW- MPEG4 disks die voldoen aan het "ISO9660 formaat".

Foto-CD's afspelen

1. Selecteer de gewenste map.
2. Druk op de toetsen ▲/▼ om een fotobestand te selecteren in het clipsmenu en druk vervolgens op de toets **ENTER**.
3. Druk op de toetsen **INFO** om het menu dat u wilt bekijken te selecteren en druk vervolgens op de toets **ENTER**.



Opmerking

- Druk op de knop **STOP** om naar het clipsmenu terug te keren.
- Bij het afspelen van een Kodak foto-CD, geeft de speler niet het clipsmenu, maar de foto direct weer.





Draaien (Rotation)

-  : Telkens wanneer u op de toets **ENTER** drukt, wordt de foto 90 graden rechtsom gedraaid.

Zoomen

-  : Druk op ▲/▼ om het deel van het scherm te selecteren waarop u wilt inzoomen. Druk op de toets **ENTER**. Telkens wanneer u op de toets **ENTER** drukt, wordt de foto uitvergroet (tot 2X).

Diashow (Slide Show)

-  : De diashowmodus wordt geopend.
- Voordat de diashow kan worden gestart, moet de foto-interval worden ingesteld.
-  : De foto's wisselen automatisch ongeveer elke 6 seconden.
-  : De foto's wisselen automatisch ongeveer elke 12 seconden.
-  : De foto's wisselen automatisch ongeveer elke 18 seconden.

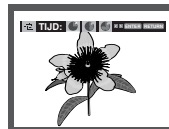

Opmerking

- Afhankelijk van de grootte van een bestand, kan de werkelijk tijdsinterval tussen de verschillende foto's afwijken van de ingestelde tijdsinterval.
- Als u niet op een knop drukt, wordt de diashow automatisch gestart en wordt elke tien seconden een nieuwe foto weergegeven.

MP3/JPEG afspelen

U kunt JPEG's afspelen met muziek op de achtergrond.

1. Druk op de knoppen ▲/▼ om een MP3-bestand te selecteren in het menu Clips en druk vervolgens op de knop **ENTER**.
2. Druk op de knoppen ▲/▼ om een JPEG-bestand te selecteren in het menu Clips en druk vervolgens op de knop **ENTER**.
 - De muziek wordt vanaf het begin afgespeeld.
3. Druk op de knop **Stop** (Stoppen) wanneer u het afspelen wilt beëindigen.

Opmerking

MP3- en JPEG-bestanden dienen op dezelfde schijf te staan.

JPEG op CD-R

- Alleen bestanden met de extensie ".jpg" of ".JPG" kunnen worden weergegeven.
- Als de disk niet is afgesloten, duurt het langer voordat de weergave begint en worden mogelijk niet alle aanwezige bestanden weergegeven.
- Alleen CD-R disks met JPEG-bestanden die zijn opgeslagen in ISO 9660- of Joliet-indeling kunnen worden weergegeven.
- De namen van de JPEG-bestanden mogen niet langer zijn dan 8 tekens en mogen geen spaties of de volgende speciale tekens bevatten: (, / = +).
- Alleen multisessiedisks waarvan de sessies achter elkaar zijn opgenomen, kunnen worden weergegeven. Als een leeg gedeelte voorkomt op een multisessiedisk, kunnen alleen de bestanden worden weergegeven die voor het lege gedeelte staan.
- Er kunnen maximaal 3000 foto's worden opgeslagen op één CD.
- Aanbevolen worden Kodak foto-CD's.
- Tijdens het weergeven van een Kodak foto-CD worden alleen de JPEG-bestanden in de fotomap weergegeven.
- Kodak foto-CD: De JPEG-bestanden in de fotomap kunnen automatisch worden afgespeeld.
- Kodak foto-CD: Om de foto's te zien, selecteert u de JPEG-bestanden in het clipsmenu.
- Kodak foto-CD: Om de foto's te zien, selecteert u de JPEG-bestanden in het clipsmenu.
- QSS foto-CD: Mogelijk speelt het apparaat de QSS foto-CD niet af.
- Als een disk meer dan 500 bestanden bevat, kunnen alleen de eerste 500 JPEG-bestanden worden weergegeven.
- Als een disk meer dan 500 mappen bevat, kunnen alleen de JPEG-bestanden in de eerste 500 mappen worden weergegeven.

INSTELLINGEN- MENU WIJZIGEN

Het instellingenmenu gebruiken

Met het instellingenmenu kunt u allerlei instellingen van uw DVD-speler wijzigen, zoals de taal, het kinderslot en zelfs het gebruikte type tv-scherm.

1. Druk vanuit de stopstand op de toets **MENU** van de afstandsbediening. Druk op **▲/▼** om **Setup** te selecteren en druk vervolgens op **►** of **ENTER**.

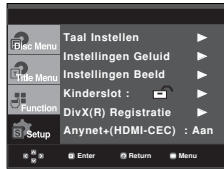

1. Taal instellen : Instellen van de taal.
 2. Instellingen Geluid : Instellen van de geluidsopties.
 3. Instellingen Beeld : Instellen van de beeldopties. Hier kunt u allerlei beeldopties instellen, waaronder het gebruikte type tv-scherm.
 4. Kinderslot : Instellen van het niveau van het kinderslot. Met het kinderslot kunt u de klassering instellen van films waarnaar kinderen niet mogen kijken, omdat er bijvoorbeeld geweld in voorkomt of omdat ze om andere redenen niet geschikt zijn voor jeugdige kijkers.
 5. DivX(R) Registratie : Voor het aanmelden van deze speler voor het Div(R) Video On Demand-formaat hebt u uw registratiecode nodig. Voor meer informatie kunt u terecht op www.divx.com/vod.
 6. Anynet+(HDMI-CEC) : Instellen van de Anynet+(HDMI-CEC).
2. Druk op **▲/▼** voor selectie van de diverse opties. Druk vervolgens op de toets **►** of **ENTER** om naar deze functie te gaan.
3. Druk ten slotte nogmaals op de toets **MENU** om het instellingenmenu van het scherm te verwijderen.

Opmerking

Afhankelijk van de disk zijn sommige instellingsopties mogelijk uitgeschakeld.

De taalfuncties instellen

Indien u het menu van de speler, het menu van de disk, audio en de taal van de ondertiteling vooraf instelt, worden de instellingen automatisch ingeschakeld wanneer u een film kijkt.

Menutaal speler

1. Druk in de stopstand op de toets **MENU**.
2. Druk op **▲/▼** om **Setup** te selecteren en druk vervolgens op **►** of **ENTER**.
3. Druk op **▲/▼** om **Taal instellen** te selecteren en druk vervolgens op **►** of **ENTER**.
4. Selecteer met de toetsen **▲/▼** **Menutaal Speler** en druk vervolgens op de toets **►** of **ENTER**.
5. Druk op **▲/▼** om de gewenste taal te selecteren en druk vervolgens op **►** of **ENTER**.
 - De taal wordt geselecteerd en op het scherm verschijnt het menu Taal instellen (Language Setup) weer.
 - Het scherm verdwijnt als u op de toets MENU drukt.

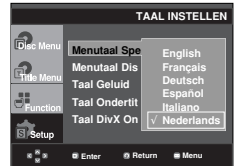

De taal van het Disc Menu (diskmenu) instellen

Deze functie bepaalt alleen de taal van de diskmenu's.

1. Druk in de stopstand op de toets **MENU**.
2. Druk op **▲/▼** om **Setup** te selecteren en druk vervolgens op **►** of **ENTER**.
3. Druk op **▲/▼** om **Taal instellen** te selecteren en druk vervolgens op **►** of **ENTER**.
4. Selecteer met de toetsen **▲/▼** **Menutaal Disk** en druk vervolgens op de toets **►** of **ENTER**.
5. Druk op **▲/▼** om de gewenste taal te selecteren en druk vervolgens op **►** of **ENTER**.
 - Indien de geselecteerde taal niet op de disk is opgenomen, wordt de taal waarin de disk werd opgenomen, geselecteerd.
 - De taal wordt geselecteerd en op het scherm verschijnt het menu Taal instellen (Language Setup) weer.
 - Het scherm verdwijnt als u op de toets MENU drukt.

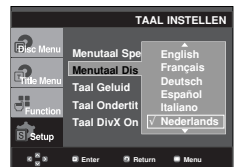

Taalkeuze geluidsspoor

1. Druk in de stopstand op de toets **MENU**.
2. Druk op ▲/▼ om **Setup** te selecteren en druk vervolgens op ► of **ENTER**.
3. Druk op ▲/▼ om **Taal instellen** te selecteren en druk vervolgens op ► of **ENTER**.
4. Druk op ▲/▼ om **Taal Geluid** te selecteren, en druk vervolgens op ► of **ENTER**.
5. Druk op ▲/▼ om de gewenste taal te selecteren en druk vervolgens op ► of **ENTER**.
 - Selecteer "Origineel" indien u wilt dat de standaardtaal van de soundtrack de taal is waarin de disk oorspronkelijk werd opgenomen.
 - Indien de geselecteerde taal niet op de disk is opgenomen, wordt de taal waarin de disk werd opgenomen, geselecteerd.
 - De taal wordt geselecteerd en op het scherm verschijnt het menu Taal instellen weer.
 - Het scherm verdwijnt als u op de toets MENU drukt.



Taalkeuze voor ondertiteling

1. Druk in de stopstand op de toets **MENU**.
2. Druk op ▲/▼ om **Setup** te selecteren en druk vervolgens op ► of **ENTER**.
3. Druk op ▲/▼ om **Taal instellen** te selecteren en druk vervolgens op ► of **ENTER**.
4. Druk op ▲/▼ om **Taal Ondertitels** te selecteren, en druk vervolgens op ► of **ENTER**.
5. Druk op ▲/▼ om de gewenste taal te selecteren en druk vervolgens op ► of **ENTER**.
 - Selecteer "Automatisch" indien u wilt dat de taal van de ondertiteling gelijk is aan de taal die is ingesteld voor het geluidsspoor.
 - Het is mogelijk dat niet iedere disk de taal bevat die u als eerste taal selecteert; in dat geval gebruikt de disk de oorspronkelijke taalinstelling.
 - De taal wordt geselecteerd en op het scherm verschijnt het menu Taal instellen weer.
 - Het scherm verdwijnt als u op de toets MENU drukt.



Taalkeuze voor ondertiteling voor DivX

1. Druk in de stopstand op de toets **MENU**.
2. Druk op ▲/▼ om **Setup** te selecteren en druk vervolgens op ► of **ENTER**.
3. Druk op ▲/▼ om **Taal instellen** te selecteren en druk vervolgens op ► of **ENTER**.
4. Druk op ▲/▼ om **Taal DivX Ondertitels** te selecteren, en druk vervolgens op ► of **ENTER**.
5. Druk op ▲/▼ om de gewenste taal te selecteren en druk vervolgens op ► of **ENTER**.
 - De taal wordt geselecteerd en op het scherm verschijnt het menu Taal instellen weer.
 - Het scherm verdwijnt als u op de toets MENU drukt.



De geluidsopties instellen

Met de geluidsopties kunt u het geluid en de geluidsstatus instellen, afhankelijk van het gebruikte audiosysteem.

1. Druk in de stopstand op de toets **MENU**.
2. Druk op ▲/▼ om **Setup** te selecteren en druk vervolgens op ► of **ENTER**.
3. Druk op ▲/▼ om **Instellingen Geluid** te selecteren en druk vervolgens op ► of **ENTER**.
4. Druk op ▲/▼ om de gewenste optie te selecteren en druk vervolgens op ► of **ENTER**.



1 Digitaal UIT audio

- PCM: Converteert naar PCM (2CH) audio.
- Bitstream: converteert naar Dolby Digitaal Bitstream wanneer een digitale audio-uitgang wordt gebruikt. Kies voor Bitstream wanneer een Dolby Digital decoder wordt gebruikt.

- ② MPEG-2 Digitaal
 - PCM: Converteert naar PCM (2CH) audio.
 - Bitstream: Converteert naar MPEG-2 Digital Bitstream (5.1CH of 8CH). Selecteer Bitstream als u gebruik maakt van digitale audio-uitvoer.
- ③ Dynamische Compressie
 - Aan : Om dynamische compressie te selecteren.
 - Uit : Om het standaardbereik te selecteren.
- ④ PCM codering
 - Aan : Selecteer deze optie als de versterker die op de speler is aangesloten niet 96KHz-compatibel is. De 96KHz-signalen worden nu geconverteerd naar 48KHz.
 - Uit : Selecteer deze optie als de versterker die op de speler is aangesloten 96KHz-compatibel is. Alle signalen worden nu onveranderd afgegeven.



Opmerking

Er is geen analoge audio-uitvoer wanneer u een DTS disk afspeelt.

Zelfs wanneer PCM-codering is uitgeschakeld

- Sommige disks geven alleen audiocodering af via de digitale uitgangen.
- Het scherm verdwijnt als u op de toets MENU drukt.

HDMI

- Als uw tv niet kan functioneren met compressie multi-kanaal formaten (Digitale Dolby, DTS, MPEG), zet u de Digitale Audio op PCM.
- Als uw tv niet kan functioneren met een keuze standaard van meer dan 48khz van de LPCM, zet u de PCM Keuze Neer op Aan.

Geproduceerd onder licentie van Dolby Laboratories. "Dolby" en het symbool met de dubbele D zijn handelsmerken van Dolby Laboratories.

"DTS" en "DTS Digital Out" zijn handelsmerken van Digital Theater Systems, Inc.

De beeldopties instellen

Met beeldopties kunt u allerlei videofuncties van de speler instellen.

1. Druk in de stopstand op de toets **MENU**.
2. Druk op ▲/▼ om **Setup** te selecteren en druk vervolgens op ► of **ENTER**.
3. Druk op ▲/▼ om **Instellingen Beeld** te selecteren en druk vervolgens op ► of **ENTER**.
4. Druk op ▲/▼ om de gewenste optie te selecteren en druk vervolgens op ► of **ENTER**.

① Normaal/Breedbeeld (TV Aspect)

- Afhankelijk van het gebruikte type televisie, kunt u de instellingen voor het beeld aanpassen (beeldformaat).
- 4:3 Letter Box: Selecteer deze optie als u het gehele 16:9-scherm wilt zien dat DVD biedt, ook al heeft uw TV een beeldformaat van 4:3. Aan de boven- en onderkant van het scherm ziet u zwarte balken.
 - 4:3 Pan&Scan: Selecteer deze optie voor conventionele tv's als u het centrale deel van het 16:9-scherm wilt zien. (De uiterste rechter- en linkerkant van het beeld worden afgesneden).
 - 16:9 Breed (16:9 Wide): U ziet het volledige 16:9-beeld op uw breedbeeldtelevisie.



② Standaard Beeld (Still Mode)

Met deze opties wordt het trillen van het beeld in stillstande modus voorkomen en kleine tekst scherper weergegeven.

- Auto: Wanneer voor Auto is gekozen, worden de instellingen voor Veld/Frame automatisch bepaald.
- Veld (Field): Kies hiervoor wanneer het beeld in de Auto-stand trilt.
- Frame: Kies hiervoor wanneer u in de Auto-stand kleine letters duidelijker wilt weergeven.

③ Meldingen via TV (Screen Messages)

De weergave van berichten op het scherm Aan of Uit zetten.

④ TV Systeem (TV System)

- NTSC : Bij gebruik van een NTSC-disk
 - Als uw tv-systeem alleen een PAL-video-ingang heeft, moet u "PAL" selecteren. Als u "PAL" selecteert, wordt PAL 60 Hz uitvoer gebruikt als indeling voor Interlace-uitvoer.
 - Als uw tv-systeem alleen een NTSC-video-ingang heeft, moet u "NTSC" selecteren.
 - Als u het NTSC TV-systeem instelt, bedraagt de HDMI output mist 60 Hz.
- PAL : Bij gebruik van een PAL-disk
 - Als uw tv-systeem alleen een NTSC-video-ingang heeft, moet u "NTSC" selecteren.
 - Als uw tv-systeem alleen een PAL-video-ingang heeft, moet u "PAL" selecteren.
 - Als u het PAL TV -systeem instelt, de HDMI output mist 50 Hz.



6 Video Uitgang (Video Output)

Selecteer de video-uitgang.

- P-SCAN: Selecteer deze optie als u de Component-uitgang voor progressief scannen (525p) wilt gebruiken.
- SCART-CVBS : Selecteer deze optie als u de CVBS output van de SCART-verbinding wilt gebruiken.
- SCART: Selecteer deze optie als u de Scart-uitgang wilt gebruiken.
 - RGB: Selecteer deze optie als u de SCART-RGB-uitgang wilt gebruiken.
 - Als u op de VIDEO SEL. knop drukt, wordt de video output vorm automatisch in de geen disk vorm veranderd. (P-SCAN → SCART CVBS → SCART RGB)
 - Als u niet binnen 10 seconden Ja of Nee (Yes/No) hebt geselecteerd in het submenu van Instellingen Beeld (Display Setup), wordt het vorige menu op het scherm weergegeven.

6 HDMI

Deze montering wordt gebruikt als de eenheid door HDMI met beeldapparatuur (tv, projector, enz.) verbonden is.

- Het plaatsen van de resolutie (Resolution Setting)
 - Auto : Resolutie automatisch instellen
 - Handmatig : resolutie handmatig instellen
- Resolutie
 - 480p/576p : 720 x 480/720 x 576
 - 720p : 1280 x 720
 - 1080i : 1920 x 1080
 - 1080p : 1920 x 1080

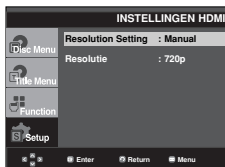

7 Beeld kwaliteit

- Zwarting : Past de intensiteit van het scherm aan. (Aan of Uit) Het werkt niet in de Progressive mode (progressieve modus).
- Helderheid : Niveau 1 ~ Niveau 5
- Contrast : Niveau 1 ~ Niveau 5
- Kleurensaturatie : Niveau 1 ~ Niveau 5



- Raadpleeg de gebruiksaanwijzing van uw tv om na te gaan of uw tv Progressive Scan ondersteunt. Is dit het geval, volg dan de in deze gebruiksaanwijzing genoemde instructies voor het instellen van het menu van uw tv op Progressive Scan.
- Als de Video output verkeerd geplaatst is, kan het scherm geblokkeerd worden.
- De resoluties die voor HDMI-uitgangen voorhanden zijn, zijn afhankelijk van de aangesloten tv of projector. Voor details kijkt u naar uw gebruikershandleiding van uw tv of projectieapparaat.
- Als de resolutie tijdens het afspelen wordt gewijzigd, kan het enkele seconden duren voordat beeld weer normaal wordt weergegeven.
- Als u de HDMI-uitgangsresolutie instelt op 720p, 1080p of 1080i, zal de HDMI-uitgang beter beeldkwaliteit leveren.

Kinderslot instellen

De functie Kinderslot werkt met DVD's die voorzien zijn van een classificatie. Zo kunt u controle houden over het type films waarnaar uw gezin kijkt. Een disk bevat maximaal acht classificatieniveaus.

Het classificatieniveau instellen

1. Druk in de stopstand op de toets **MENU**.
2. Druk op **▲/▼** om **Setup** te selecteren en druk vervolgens op **▶** of **ENTER**.

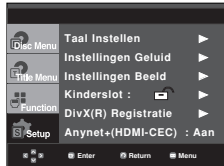

3. Druk op **▲/▼** om **Kinderslot** te selecteren en druk vervolgens op **▶** of **ENTER**.

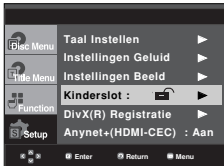

4. Druk op **▲/▼** om het **Classificatieniveau** te selecteren en druk vervolgens op **▶** of **ENTER**.

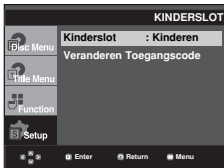

5. Voer uw toegangscode in.
 - Het wachtwoord is standaard ingesteld 0000. Wijzig de toegangscode in iets anders dan 0000 om het kinderslot te gebruiken.

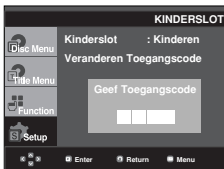

6. Druk op **▲/▼** om het gewenste classificatieniveau te selecteren en druk vervolgens op **▶** of **ENTER**, bijvoorbeeld **Kinderen**.

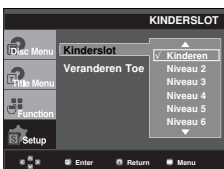

Het scherm verdwijnt als u op de toets **MENU** drukt. Als u bijvoorbeeld niveau 6 kiest, worden disks van niveau 7 of 8 niet afgespeeld.

De toegangscode wijzigen

1. Druk in de stopstand op de toets **MENU**.
2. Druk op **▲/▼** om **Setup** te selecteren en druk vervolgens op **▶** of **ENTER**.

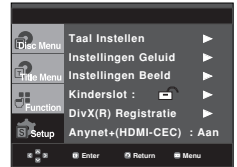

3. Druk op **▲/▼** om **Kinderslot** te selecteren en druk vervolgens op **▶** of **ENTER**.

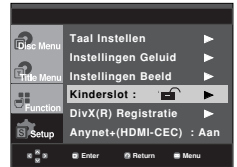

4. Druk op **▲/▼** om **Toegangscode wijzigen** te selecteren en druk vervolgens op **▶** of **ENTER**. Voer uw nieuwe toegangscode in. Voer de nieuwe toegangscode nogmaals in.

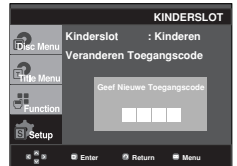
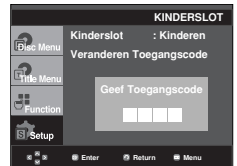
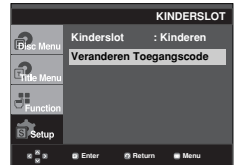

Opmerking

Als u uw toegangscode bent vergeten, raadpleegt u Toegangscode vergeten in het gedeelte Problemen oplossen.

Anynet+(HDMI-CEC) instellen

Anynet+ is een functie die kan worden gebruikt om met een Samsung tv-afstandsbediening de eenheid te bedienen. Sluit hiervoor de DVD 1080P8 met een HDMI-kabel aan op een Samsung-tv. (Zie pagina 12) (Dit is allen mogelijk bij SAMSUNG-tv's die Anynet+ ondersteunen.)

Selecteer Aan als u de DVD 1080P8 wilt verbinden met een Samsung-tv die Anynet+ ondersteunen.

1. Druk in de stopstand op de toets **MENU**.
2. Druk op ▲/▼ om **Setup** te selecteren en druk vervolgens op ► of **ENTER**.

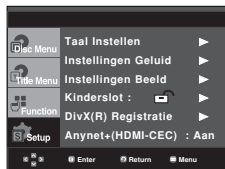

3. Druk op ▲/▼ om **Anynet+(HDMI-CEC)** te selecteren en druk vervolgens op ► of **ENTER**.



4. Op de DVD-speler Anynet+(HDMI-CEC) in en vervolgens druk op de knop ► of **ENTER**.



5. Stel de functie the Anynet+ op uw tv in. (Raadpleeg de handleiding van de tv voor meer informatie hierover).
 - Als u op de knop Anynet+ drukt op de afstandsbediening, wordt daaronder de OSD weergegeven.



TV Menu

Het scherm verdwijnt als u op de toets **MENU** drukt.

- U kunt nu de DVD-player met de afstandsbediening van de tv bedienen. (De volgende tv-knoppen kunnen worden gebruikt voor het bedienen van de dvd-speler) :



de knoppen 0 - 9 knoppen.

- **Select Device (Kies apparaat)** : Gebruik deze optie om een apparaat te kiezen.
- **Menu on Device (Menu of apparaat)** : Dezelfde als de MENU-knop of de afstandsbediening van de DVD-speler.
- **Device Operation (Bediening apparaat)** : Dezelfde als de INFO-knop of de afstandsbediening van de DVD-speler.

Opmerking

- Als u tijdens het tv-kijken of de knop **PLAY** van de eenheid drukt, verandert het TV-scherme in het afspeelscherm.
- Als u een DVD afspeelt terwijl de TV uit staat, wordt de TV ingeschakeld.
- Als u de tv uitzet, wordt daarmee ook de DVD-speler uitgeschakeld.
- Als u de HDMI-instelling van de tv wijzigt terwijl u een DVD afspeelt, houdt de DVD-speler op met afspeelen.

Firmware upgrade

Inleiding

Via de Samsung-website (www.samsung.com) ondersteunt Samsung mogelijk software upgrades ter verdere verbetering van de prestaties van deze speler.

Zoals in het geval van upgrade van de speciale nieuwe mpeg4 codec. Welke verbeteringen worden aangebracht, is afhankelijk van de gebruikte upgrade software en van de tot dan toe door de DVD-speler gebruikte software.

Een upgrade-disk maken

1. Download het upgrade-bestand van het Download Center op de Samsung website (www.samsung.com).
2. Brand het bestand met behulp van uw pc op een CD-RW.

Opmerking

- Bestandssysteem CD-ROM ISO niveau
- Tekenset ISO 9660
- Gefinaliseerd, enkele sessie
- Schrijfsnelheid laag

Upgrade procedure

1. Open de disklade. Plaats de disk in de lade. Sluit de lade. Het firmware upgrade-scherm verschijnt.

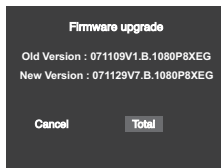

Het scherm Firmware upgrade verschijnt op het scherm

2. Druk op ◀/▶ om Total te selecteren, en druk vervolgens op ENTER.

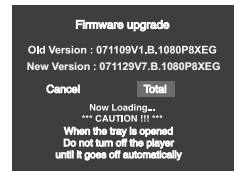

De firmware upgrade wordt gestart

- Halverwege het schrijven wordt de disklade automatisch geopend. Wacht twee minuten nadat u de disk hebt verwijderd.
 - Als de update van de speler is geslaagd, wordt de speler uit- en ingeschakeld nadat de lade automatisch is gesloten.
 - Nadat de speler is ingeschakeld, wordt dit scherm weergegeven.
3. Kies de gewenste taal met behulp van de cijfertoetsen.



Opmerking

- Als het scherm "Select Menu Language" niet verschijnt, moet u contact opnemen met het "Samsung Service Center".
- Tijdens de upgrade geen toets indrukken of de stekker uit het stopcontact trekken.
- De upgrade procedure kan zijn gewijzigd; raadpleeg in dat geval de website (www.samsung.com).

Problemen oplossen

Controleer voordat u contact opneemt met het service center het volgende:

Probleem	Actie	Pagina
De afstandsbediening werkt niet.	<ul style="list-style-type: none"> Controleer de batterijen in de afstandsbediening. Mogelijk dient u deze te vervangen. Gebruik de afstandsbediening op een afstand van niet meer dan 6 meter. Verwijder de batterijen en houd één of meerdere knoppen gedurende een paar minuten ingedrukt, zodat de microprocessor in de afstandsbediening gereset kan worden. Installeer de batterijen weer en controleer de afstandsbediening nu werkt. 	P3
Disk wordt niet afgespeeld.	<ul style="list-style-type: none"> Controleer of het etiket van de disk aan de bovenzijde zit. Controleer het regionummer van de DVD. 	P5
5.1 channel-geluid wordt niet weergegeven.	<ul style="list-style-type: none"> 5.1 channel-geluid wordt alleen weergegeven als aan de volgende voorwaarden wordt voldaan: <ol style="list-style-type: none"> De DVD-speler is aangesloten op een geschikte versterker De disk is opgenomen met 5.1 channel-geluid. Controleer of aan de buitenzijde van de disk die wordt afgespeeld, "5.1 ch" wordt vermeld. Controleer of uw audiosysteem is aangesloten en goed werkt. Is de Audio Output (audio-uitgang) in het instellingenmenu ingesteld op Bitstream? 	P11-12 P24-25
Het pictogram  wordt op het scherm weergegeven.	<ul style="list-style-type: none"> De functies of actie zijn momenteel niet mogelijk omdat: <ol style="list-style-type: none"> De software van de DVD dit beperkt. De software van de DVD de functie niet ondersteunt (bijvoorbeeld camerastandpunten). De functie momenteel niet beschikbaar is. U een titel, hoofdstuknummer of zoektijd hebt gevraagd buiten het toegestane bereik. 	
Disc Menu wordt niet weergegeven.	<ul style="list-style-type: none"> Controleer of de disk een menu bevat. 	
De afspeelmodus wijkt af van de selectie in het instellingenmenu.	<ul style="list-style-type: none"> Een aantal functies die in het instellingenmenu zijn geselecteerd, werken niet goed indien de disk niet met de overeenkomstige functie is gecodeerd. 	P23-28
De beeldschermverhoudingen kunnen niet worden gewijzigd.	<ul style="list-style-type: none"> De schermratio op de DVD is vastgelegd. 	P25-26
Geen geluid.	<ul style="list-style-type: none"> Controleer of u de juiste digitale uitgang hebt geselecteerd in het menu Audio Setup (Audio instellen). 	P24-25
Het scherm is geblokkeerd	<ul style="list-style-type: none"> Houd de toets » meer dan 5 seconden ingedrukt zonder dat een disk is geplaatst. Alle instellingen worden teruggezet in de fabriekinstellingen. 	P13
Toegangscode vergeten.	<ul style="list-style-type: none"> Houd de toets » meer dan 5 seconden ingedrukt zonder dat een disk is geplaatst. Alle instellingen, inclusief de toegangscode, worden teruggezet in de fabriekinstellingen. Gebruik deze optie uitsluitend in noodgevallen. 	P27
If you experience other problems.	<ul style="list-style-type: none"> Ga naar de Inhoudsopgave en zoek het hoofdstuk waarin toelichting wordt gegeven op het probleem. Herhaal de procedure. Als u het probleem nog niet kunt oplossen, neem dan contact op met een erkend servicecentrum in uw omgeving. 	
Hebt u andere problemen?	<ul style="list-style-type: none"> Controleer of de disk vuil of krassen bevat. Reinig de disk. 	P2
Geen HDMI uitgangssignaal	<ul style="list-style-type: none"> Controleer of de Video-uitgang HDMI ondersteunt. Controleer de HDMI-aansluiting tussen de tv en de dvd-speler. Controleer of uw tv deze 480p/576p/720p/1080i/1080p dvd-speler ondersteunt. 	P10-11
Abnormal HDMI output screen.	<ul style="list-style-type: none"> Controleer of uw tv geen HDCP (High-bandwidth Digital Content Protection) ondersteunt. 	P10-11
HDMI output Judder	<ul style="list-style-type: none"> Controleer of uw TV-systeem correct is ingesteld. Het scherm judder fenomeen kan zich voordoen als de frame snelheid van 50Hz tot 60Hz omgezet wordt voor 720P/1080i/1080p HDMI (High Definition Multimedia Interface) Output. Raadpleeg de gebruikershandleiding bij uw TV. 	P25-26

Specificaties

General	Aansluitwaarden	AC 110-240V ~ 50/60 Hz
	Energieverbruik	9 W
	Gewicht	1.7 Kg
	Afmetingen	430mm (W) X 250mm (D) X 45mm (H)
	Werktemperatuurbereik	+5°C to +35°C
	Gebruiksvochtigheidsbereik	10 % to 75 %
Disc	DVD (DIGITAL VERSATILE DISC)	Leessnelheid: 3.49 ~ 4.06 m/sec. Speelduur (enkelzijdige disk met 1 laag): 135 min.
	CD : 12Cm (COMPACT DISC)	Leessnelheid: 4.8 ~ 5.6 m/sec. Maximale afspeeltijd: 74 min.
	CD : 8Cm (COMPACT DISC)	Leessnelheid: 4.8 ~ 5.6 m/sec. Maximale afspeeltijd: 20 min.
Video Output	Composite Video	1 kanaal: 1.0 Vp-p (75 Ω)
	SCART-aansluiting	R(Rood) : 0,7 Vp-p (75 Ω) G(Groen) : 0,7 Vp-p (75 Ω) B(Blauw) : 0,7 Vp-p (75 Ω) Composite Video: 1.0 Vp-p (75 Ω) Luminantiesignaal: 1.0 Vp-p (75 Ω) Kleursignaal: 0,3 Vp-p (75 Ω)
	HDMI	480p/576p. 720p. 1080i, 1080p
Audio Output	SCART Jack	2 kanalen: L(1/L), R(2/R)
	2 Channel	L(1/L), R(2/R)
	*Frequency Response	48 kHz Sampling : 4 Hz tot 22 kHz 96 kHz Sampling : 4 Hz tot 44 kHz
	*S/N Ratio	110 dB
	*Dynamic Range	100 dB
	*Total Harmonic Distortion	0.004 %

*: Nominale waarde

- Samsung Electronics Co., Ltd behoudt zich het recht voor de specificaties zonder nadere aankondiging te wijzigen.
- Maten en gewichten kunnen afwijken.



LUXEMBOURG



BELGIQUE

Cet appareil Samsung est couvert par une garantie de douze (12) mois - à moins qu'une autre période de garantie ne soit fixée dans la législation ou réglementation nationale ou européenne - à partir de la date d'achat, pour des défauts de fabrication et/ou matériaux utilisés. Pour revendiquer le droit de réparation sous garantie, vous devez retourner l'appareil chez le revendeur où vous l'avez acheté. Les revendeurs officiels de la marque Samsung, ainsi que les centres de services reconnus par Samsung en Europe de l'Ouest reconnaissent également votre droit de garantie, mais uniquement aux conditions valables dans le pays en question. En cas de problèmes vous pouvez contacter le numéro de service de Samsung suivant :

**Samsung Electronics Benelux B.V.
Medialaan 50, 1800 Vilvoorde
Belgium**

Pour la Belgique : tel. 0032 (0)2 201 24 18 www.samsung.be

Pour le Luxembourg : tel. 0035 (0)2 261 03 710 www.samsung.com/be

■ CONDITIONS DE GARANTIE

1. La garantie est uniquement valable quand la carte de garantie – dûment remplie – est remise avec le bon d'achat officiel, mentionnant le numéro de série de l'appareil.
2. Les obligations de Samsung sont limitées à la réparation ou à son approbation, le remplacement de l'appareil ou de la pièce en panne.
3. Les réparations sous garantie doivent être exécutées dans les centres de service reconnus par Samsung. Aucune indemnité ne sera allouée pour des réparations exécutées par des revendeurs ou centres de service non reconnus par Samsung. Chaque endommagement qui en résulte n'est pas couvert par cette garantie.
4. Les adaptations nécessaires pour répondre aux normes techniques ou aux normes de sécurité locales ou nationales, autres que pour le pays pour lequel l'appareil a été originalement développé, ne sont pas considérés comme des défauts de fabrication ou de matériel.
5. La garantie ne couvre pas les points suivants :
 - a) Les contrôles périodiques, l'entretien et la réparation ou le remplacement des pièces causés par une utilisation normale et par l'usure normale.
 - b) Tous les frais de transport, l'enlèvement ou l'installation du produit.
 - c) La mauvaise utilisation, y compris l'utilisation du produit pour des buts, autres que pour lequel il a été conçu, et la mauvaise installation.
 - d) Tous les endommagements causés par éclair, eau, feu, force majeure, guerre, émeutes, connexion au mauvais voltage, insuffisamment de ventilation, chute, coups, utilisation non judicieuse, ou toute autre cause imprévisible par Samsung.
6. Cette garantie est valable pour l'acheteur qui a obtenu l'appareil d'une façon légale pendant la période de garantie.
7. Les droits légitimes de l'acheteur, en vertu d'une législation nationale, soit à l'égard du vendeur et résultant du contrat de vente, soit autrement, ne sont pas influencés par cette garantie. Amoins que la législation nationale le prescrit différemment, les droits obtenus par cette garantie sont les seuls droits de l'acheteur: ni Samsung, ni ses filiales et ni ses distributeurs exclusifs peuvent être rendus responsables pour des pertes indirectes ou pour des endommagements de disques, disques compacts (CD), cassettes vidéo ou audio, ou tout autre appareil ou matériel s'y relatant.

GARANTIE EUROPÉENNE

**NEDERLAND****BELGIË**

Dit Samsung-product is gegarandeerd tegen fabricage- en/of materiaalfouten voor een periode van twaalf (12) maanden gerekend vanaf de oorspronkelijke aankoopdatum, tenzij in de nationale of Europese wet- of regelgeving een andere garantieperiode is vastgesteld.

Indien aanspraak wordt gemaakt op een reparatie onder garantie, dient u het product te retourneren aan de winkelier waar u het product gekocht heeft.

Erkende dealers van Samsung danwel door Samsung erkende servicecentra in West-Europese landen zullen eveneens garantie verlenen, echter op de voorwaarden die van toepassing zijn in het betreffende land. Ingeval van problemen kunt u nadere informatie verkrijgen via de **Samsung service- en informatielijn**:

Samsung Electronics Benelux B.V.

Olof Palmestraat 10, Delft

P.O. Box 681, 2600 AR Delft

The Netherlands

Voor Nederland: tel. 0900-SAMSUNG (726-7864 € 0,10/Min.) www.samsung.nl

Samsung Electronics Benelux B.V.

Medialaan 50, 1800 Vilvoorde

Belgium

Voor België: tel. 0032 (0)2 201 24 18 www.samsung.be

■ GARANTIECONDITIES

1. De garantie is alleen geldig wanneer de garantietaal volledig is ingevuld en samen met de originele aankoopbon of -bevestiging waarop duidelijk het serienummer vermeld staat, wordt overlegd.
2. Samsungs verplichtingen beperken zich tot reparatie of, indien nodig en na haar beoordeling, tot het vervangen van het product of het defecte onderdeel.
3. Reparaties onder garantie moeten door Samsung erkende service-centra worden uitgevoerd. Er zal geen vergoeding plaatsvinden voor reparaties uitgevoerd door niet erkende Samsung dealers of niet erkende servicecentra. Alle daaruit voortvloeiende schade vallen niet onder deze garantie.
4. Aanpassingen aan het product die noodzakelijk zijn om te voldoen aan landelijke of plaatselijke technische of veiligheids- voorschriften die gelden in enig land anders dan dat waarvoor het product oorspronkelijk is ontworpen en gefabriceerd, worden niet beschouwd als voortvloeiende uit materiaal- of fabricagefouten.
5. Deze garantie dekt geen van de volgende zaken:
 - a) Periodieke controles, onderhoud en reparatie of vervanging van onderdelen veroorzaakt door normaal gebruik en slijtage. Hierbij dient vermeld te worden dat bij alle beeldbuizen, ongeacht het fabrikaat, de helderheid met het verstrijken van de tijd afneemt.
 - b) Kosten verbonden aan transport, verwijdering of installatie van het product.
 - c) Misbruik, inclusief het gebruik voor andere doeleinden dan waarvoor het product bestemd is, of onjuiste installatie.
 - d) Schade veroorzaakt door bliksem, water, vuur, overmacht, oorlog, rellen, aansluiting op onjuist voltage, onvoldoende ventilatie, vallen, stoten, onoordeelkundig gebruik of enige andere oorzaak die buiten de controle van Samsung valt.
6. Deze garantie geldt voor iedereen die gedurende de garantieperiode legaal in het bezit is gekomen van het product.
7. De wettelijke rechten van de koper krachtens enigerlei van toepassing zijnde nationale wetgeving, hetzij jegens de verkoper en voortvloeiend uit het koopcontract, hetzij anderszins, worden door deze garantie niet beïnvloed. Tenzij de nationale wetgeving anders bepaalt, zijn de rechten voortvloeiend uit deze garantie de enige rechten van de koper, en kunnen Samsung, haar dochtermaatschappijen en vertegenwoordigers niet aansprakelijk worden gesteld voor indirect of voortvloeiend verlies.

EUROPESE GARANTIE

Contact Samsung wereldwijd

Wanneer u suggesties of vragen heeft met betrekking tot Samsung producten, gelieve contact op te nemen met de consumenten dienst van Samsung.

Region	Country	Customer Care Center ☎	Web Site
North America	CANADA	1-800-SAMSUNG(726-7864)	www.samsung.com/ca
	MEXICO	01-800-SAMSUNG(726-7864)	www.samsung.com
	U.S.A	1-800-SAMSUNG(726-7864)	www.samsung.com
Latin America	ARGENTINE	0800-333-3733	www.samsung.com/ar
	BRAZIL	0800-124-421 , 4004-0000	www.samsung.com
	CHILE	800-SAMSUNG(726-7864)	www.samsung.com/cl
	NICARAGUA	00-1800-5077267	
	HONDURAS	800-7919267	
	COSTA RICA	0-800-507-7267	www.samsung.com/latin
	ECUADOR	1-800-10-7267	www.samsung.com/latin
	EL SALVADOR	800-6225	www.samsung.com/latin
	GUATEMALA	1-800-299-0013	www.samsung.com/latin
	JAMAICA	1-800-234-7267	www.samsung.com/latin
	PANAMA	800-7267	www.samsung.com/latin
	PUERTO RICO	1-800-682-3180	www.samsung.com/latin
	REP. DOMINICA	1-800-751-2676	www.samsung.com/latin
	TRINIDAD & TOBAGO	1-800-SAMSUNG(726-7864)	www.samsung.com/latin
VENEZUELA	0-800-100-5303	www.samsung.com/latin	
COLOMBIA	01-8000112112	www.samsung.com.co	
Europe	BELGIUM	0032 (0)2 201 24 18	www.samsung.com/be
	CZECH REPUBLIC	844 000 844 Distributor pro Českou republiku: Samsung Zrt., česká organizační složka Vyskočilova 4, 14000 Praha 4	www.samsung.com/cz
	DENMARK	70 70 19 70	www.samsung.com/dk
	FINLAND	030-6227 515	www.samsung.com/fi
	FRANCE	3260 SAMSUNG (€ 0,15/Min), 08 25 08 65 65 (€ 0,15/Min)	www.samsung.com
	GERMANY	01805 - SAMSUNG(726-7864) (€ 0,14/Min)	www.samsung.com
	HUNGARY	06-80-SAMSUNG(726-7864)	www.samsung.com
	ITALIA	800-SAMSUNG(726-7864)	www.samsung.com
	LUXEMBURG	0035 (0)2 261 03 710	www.samsung.com/be
	NETHERLANDS	0900-SAMSUNG(726-7864) (€ 0,10/Min)	www.samsung.com/nl
	NORWAY	815-56 480	www.samsung.com/no
	POLAND	0 801 801 881 , 022-607-93-33	www.samsung.com/pl
	PORTUGAL	80820-SAMSUNG(726-7864)	www.samsung.com/pt
	SLOVAKIA	0800-SAMSUNG(726-7864)	www.samsung.com/sk
	SPAIN	902 10 11 30	www.samsung.com
	SWEDEN	0771-400 200	www.samsung.com/se
	U.K	0845 SAMSUNG (7267864)	www.samsung.com
	EIRE	0818 717 100	www.samsung.com/ie
	AUSTRIA	0800-SAMSUNG(726-7864)	www.samsung.com/at
SWITZERLAND	0800-SAMSUNG(726-7864)	www.samsung.com/ch	
CIS	RUSSIA	8-800-555-55-55	www.samsung.com
	KAZAHSTAN	8-10-800-500-55-500	www.samsung.kz
	UZBEKISTAN	8-10-800-500-55-500	www.samsung.uz
	KYRGYZSTAN	00-800-500-55-500	
	TADJIKISTAN	8-10-800-500-55-500	
	UKRAINE	8-800-502-0000	www.samsung.com
	LITHUANIA	8-800-77777	www.samsung.lt
	LATVIA	800-7267	www.samsung.com/lv
ESTONIA	800-7267	www.samsung.ee	
Asia Pacific	AUSTRALIA	1300 362 603	www.samsung.com
	NEW ZEALAND	0800SAMSUNG(726-7864)	www.samsung.com/nz
	CHINA	800-810-5858 , 010-6475 1880	www.samsung.com
	HONG KONG	3698-4698	www.samsung.com/hk
	INDIA	3030 8282 , 1800 110011	www.samsung.com
	INDONESIA	0800-112-8888	www.samsung.com
	JAPAN	0120-327-527	www.samsung.com/jp
	MALAYSIA	1800-88-9999	www.samsung.com/my
	PHILIPPINES	1800-10-SAMSUNG(726-7864)	www.samsung.com/ph
	SINGAPORE	1800-SAMSUNG(726-7864)	www.samsung.com
	THAILAND	1800-29-3232 , 02-689-3232	www.samsung.com
TAIWAN	0800-329-999	www.samsung.com/tw	
VIETNAM	1 800 588 889	www.samsung.com	
Middle East & Africa	TURKEY	444 77 11	www.samsung.com
	SOUTH AFRICA	0860-SAMSUNG(726-7864)	www.samsung.com
	U.A.E	800-SAMSUNG (726-7864), 8000-4726	www.samsung.com

**Correcte verwijdering van dit product
(elektrische & elektronische afvalapparatuur)**



Dit merkteken op het product of het bijbehorende informatiemateriaal duidt erop dat het niet met ander huishoudelijk afval verwijderd moet worden aan het einde van zijn gebruiksduur. Om mogelijke schade aan het milieu of de menselijke gezondheid door ongecontroleerde afvalverwijdering te voorkomen, moet u dit product van andere soorten afval scheiden en op een verantwoorde manier recyclen, zodat het duurzame hergebruik van materiaalbronnen wordt bevordert.

Huishoudelijke gebruikers moeten contact opnemen met de winkel waar ze dit product hebben gekocht of met de gemeente waar ze wonen om te vernemen waar en hoe ze dit product milieuvriendelijk kunnen laten recyclen.

Zakelijke gebruikers moeten contact opnemen met hun leverancier en de algemene voorwaarden van de koopovereenkomsten nalezen. Dit product moet niet worden gemengd met ander bedrijfsafval voor verwijdering.

Memo

VORSICHTSMAßNAHMEN

1. Gerät aufstellen

- Die korrekte Betriebsspannung für den Player ist auf dem Etikett an der Rückseite des Gerätes angegeben.
- Platzieren Sie den Player in einem Schrank mit ausreichend Platz zur Belüftung (7~10 cm). Die Belüftungsöffnungen an den Gerätekomponten dürfen nicht verdeckt werden.
- Schieben Sie das CD-Fach nicht mit der Hand ein.
- Stapeln Sie die Komponenten nicht übereinander.
- Schalten Sie alle Komponenten aus, bevor Sie den Player transportieren oder bewegen.
- Wenn Sie andere Komponenten an diesen Player anschließen, müssen diese vorher abgeschaltet werden.
- Nach Gebrauch muss die DVD aus dem CD-Fach entnommen und der Player abgeschaltet werden. Dies gilt insbesondere, wenn der Player längere Zeit nicht verwendet wird.
- Der Netzstecker dient zum Trennen des Geräts vom Stromnetz und sollte daher jederzeit leicht zugänglich sein.

2. Sicherheitshinweise

- In diesem Produkt kommt ein Laser zum Einsatz. Bei Verwendung von Befehlen und Einstellungen sowie bei Vorgehensweisen, die von den Anweisungen dieses Handbuchs abweichen, kann der Benutzer gefährlicher Strahlung ausgesetzt werden.
- Öffnen Sie keine Gehäuse und führen Sie keine Reparaturarbeiten selbst aus. Lassen Sie Reparaturen stets von qualifiziertem Fachpersonal durchführen.

3. Vorsicht

- Der Player ist nicht für den gewerblichen Einsatz vorgesehen. Verwenden Sie dieses Produkt nur für den privaten Bereich.
- Achten Sie darauf, dass das Gerät nicht mit Flüssigkeiten bespritzt werden kann. Auf dem Gerät dürfen daher keine Behälter mit Flüssigkeit (z. B. Blumensaven) abgestellt werden.
- Äußere Einflüsse wie Blitzschlag oder elektrostatische Aufladung können den normalen Betrieb des Players beeinträchtigen. Schalten Sie in diesem Fall den Player mit der Taste POWER aus und wieder ein, oder ziehen Sie den Netzstecker aus der Steckdose und stecken Sie ihn anschließend wieder ein. Anschließend

funktioniert der Player wieder normal.

- Wenn bei plötzlichen Temperaturveränderungen im Inneren des Players Feuchtigkeit kondensiert, kann die Funktion des Players beeinträchtigt werden. Bewahren Sie in diesem Fall den Player so lange bei Zimmertemperatur auf, bis das Innere vollständig getrocknet ist und das Gerät wieder normal betrieben werden kann.

4. CDs/DVDs

- Zur Reinigung von CDs/DVDs dürfen kein CD-Reinigungsspray, kein Benzol, kein Verdünner und keine anderen flüchtigen Lösungsmittel verwendet werden, da diese Substanzen die Oberfläche von CDs/DVDs beschädigen könnten.
- Berühren Sie niemals die Datenseite von CDs/DVDs. Fassen Sie CDs/DVDs an den Rändern oder am Rand und dem Mittelloch an.
- Entfernen Sie Schmutz vorsichtig mit einem Tuch. Wischen Sie dabei niemals mit Vorwärts- und Rückwärtsbewegungen über CDs/DVDs.

5. Entsorgung und Umweltschutz

- Die in diesem Produkt verwendete Batterie enthält umweltschädliche Chemikalien.
- Entsorgen Sie die Batterien deshalb umweltgerecht und entsprechend der behördlichen Bestimmungen.

Die zu diesem Benutzerhandbuch gehörige Produkteinheit ist unter geistigen Eigentumsrechten Dritter lizenziert. Diese Lizenz beschränkt sich auf die private, nicht gewerbliche Verwendung durch Endbenutzer und auf die in dieser Lizenz enthaltenen Inhalte. Die gewerbliche Verwendung ist nicht gestattet. Die Lizenz gilt ausschließlich für diese Produkteinheit und umfasst keine unlicenzierten oder den Normen ISO/IEC 11172-3 oder ISO/IEC 13818-3 entsprechenden Produkteinheiten oder Verfahren, die zusammen mit dieser Produkteinheit verwendet oder verkauft werden. Die Lizenz gilt lediglich für die Verwendung dieser Produkteinheit zum Kodieren und/oder Dekodieren von Audiodateien, die den Normen ISO/IEC 11172-3 oder ISO/IEC 13818-3 entsprechen. Unter dieser Lizenz werden keine Rechte an Leistungsmerkmalen und Funktionen von Produkten vergeben, die diesen Normen nicht entsprechen.

VORSICHT: BEI VERWENDUNG VON BEFEHLEN UND EINSTELLUNGEN SOWIE BEI VORGEHENSWEISEN, DIE VON DIESEM HANDBUCH ABWEICHEN, KANN DER BENUTZER GEFAHRLICHER STRAHLUNG AUSGESETZT WERDEN.

BEVOR SIE BEGINNEN

INHALTSVER ZEICHNIS

Zubehör



Fernbedienung



Batterien für die
Fernbedienung (Größe
AAA)

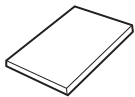

Benutzerhand-
buch

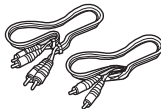

Video-/
Audiokabel

Legen Sie die Batterien in die Fernbedienung ein.

1. Entfernen Sie die Abdeckung des Batteriefachs auf der Rückseite der Fernbedienung.
2. Legen Sie zwei AAA-Batterien ein. Die Batteriepole (+/-) müssen korrekt ausgerichtet sein.
3. Schieben Sie die Abdeckung wieder auf die Fernbedienung.

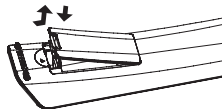

Falls die Fernbedienung nicht ordnungsgemäß funktioniert

- Überprüfen Sie die Ausrichtung (+/-) der Batteriepole (Trockenzelle)
- Überprüfen Sie, ob die Batterien leer sind.
- Überprüfen Sie, ob der Sensor der Fernbedienung verdeckt ist.
- Überprüfen Sie, ob sich Leuchtstofflampen in der Nähe befinden.

Vorsichtsmaßnahmen	2
Bevor Sie beginnen	3

Einführung

Allgemeine Funktionen	4
Merkmale der einzelnen Datenträger	5
Beschreibung	6
Überblick über die Fernbedienung	8

Anschlüsse

Anschlüsse wählen	9
-----------------------------	---

Grundfunktionen

DVDs wiedergeben	13
Such- und SKIP-Funktionen verwenden	14
Anzeigefunktion verwenden	14
Disc- und Titelmanü verwenden	15
Funktionsmenü verwenden	15
Wiedergabe wiederholen	15
Zeitleupe	16

Erweiterte Funktionen

Bildformat anpassen (EZ VIEW)	16
Audio-Sprache wählen	17
Untertitel-Sprache wählen	17
Kamerawinkel ändern	18
Funktion Sofortige Wiederholung/SKIP verwenden	18
Lesezeichen-Funktion verwenden	18
Zoom-Funktion verwenden	19
Clip-Menü für MP3/WMA/JPEG/MPEG4/CD Audio	19
Ordner auswählen	19
MP3/WMA/CD Audio-Dateien wiedergeben	20
MPEG4-Dateien wiedergeben	20
Picture CD wiedergeben	22

Setup-Menü ändern

Setup-Menü verwenden	23
Sprachfunktionen einstellen	23
Tonwiedergabeoptionen einstellen	24
Anzeigeoptionen einstellen	25
Kindersicherung einstellen	27
Einrichten des Anynet+(HDMI-CEC)	28

Weitere Informationen

Firmware-Aktualisierung	29
Fehlersuche	30
Technische Daten	31

EINFÜHRUNG

Allgemeine Funktionen

Exzellenter Sound

Dolby Digital, eine von Dolby Laboratories entwickelte Technologie, garantiert eine kristallklare Tonwiedergabe.

Bildschirm

Filme können sowohl im normalen als auch im Breitbild-Format wiedergegeben werden.

Zeitlupe

Wichtige Szenen können in Zeitlupe wiedergegeben werden.

Wiedergabe im 1080p-Modus

Herkömmliche DVDs werden zur Wiedergabe auf Fernseher, die den 1080p-Modus unterstützen, hochskaliert.

Kindersicherung (DVD)

Durch Wahl eines geeigneten Sicherheitsniveaus der Kindersicherung kann der Benutzer verhindern, dass Kinder jugendgefährdende Filme auf dem Gerät abspielen.

Verschiedene Bildschirmenü-Funktionen

Sie können bei der Wiedergabe von Filmen zwischen verschiedenen Sprachen (Audio/Untertitel) und Kamerawinkeln wählen.

Progressive Abtastung

Bei der progressiven Abtastung wird im Vergleich zur Bilderzeugung mit dem herkömmlichen Zeilensprungverfahren die doppelte Anzahl an Zeilen abgetastet und somit die Bildqualität verbessert.

EZ VIEW (DVD)

Mit Easy View kann das Bild an das Bildseitenverhältnis Ihres Fernsehgeräts angepasst werden (16:9 oder 4:3).

Digitaler Foto-Betrachter (JPEG)

Sie können digitale Fotos auf dem Fernsehgerät wiedergeben.

Wiederholen

Sie können ein Musikstück oder Film einfach wiederholen lassen, indem Sie die Taste REPEAT drücken.

MP3/WMA

Mit diesem Gerät können DVDs mit MP3- oder WMA-Dateien wiedergegeben werden.

Sofortige Wiederholung (DVD)

Bei Verwendung dieser Funktion werden die letzten 10 Sekunden vor der aktuellen Filmposition wiederholt.

Sofortiges SKIP (DVD)

Bei Verwendung dieser Funktion werden 10 Sekunden der Wiedergabe übersprungen.

MPEG4

Diese Funktion dient der Wiedergabe von MPEG4-Daten innerhalb einer AVI-Datei.

HDMI (High Definition Multimedia Interface)

Über HDMI werden digitale Audio- und Videodaten ohne Wandlung direkt vom DVD-Player zum Fernsehgerät übertragen. Da keine Wandlung erforderlich ist, ergeben sich keine Qualitätsverluste.

Hinweis

- Datenträger, die nicht auf diesem Player abgespielt werden können.
- DVD-ROM
- CD-ROM
- CDI
- Super Audio CD (außer CD-Layer)
- Bei CDGs nur Tonwiedergabe (kein Bild).
- Ob die Wiedergabe möglich ist, hängt von den Aufnahmebedingungen ab.
- DVD-R, +R
- CD-RW
- DVD+RW, -RW (V-Modus)
- Abhängig von Datenträgertyp und Aufnahmebedingungen können bestimmte CD-Rs, CD-RWs und DVD-Rs möglicherweise nicht auf dem Gerät wiedergegeben werden.

Kopierschutz



Viele DVD sind durch Kodierung gegen Kopieren geschützt. Deshalb sollten Sie den DVD-Player nur direkt an das Fernsehgerät, und nicht über den Videorekorder anschließen. Bei DVDs mit Kopierschutz erzeugt die Wiedergabe über Videorekorder ein verzerrtes Bild. Dieses Produkt verwendet Technologien zum Urheberrechtsschutz, die durch Verfahrensansprüche bestimmter US-Patente und sonstiger Rechte zum Schutz geistigen Eigentums der Macrovision Corporation und anderer Rechteinhaber geschützt sind. Der Gebrauch dieser Technologien im Rahmen des Urheberrechtsschutzes muss von der Macrovision Corporation genehmigt werden und gilt nur für den privaten oder anderen eingeschränkten Gebrauch, es sei denn, es liegt eine spezielle Genehmigung der Macrovision Corporation vor. Nachentwicklung (Reverse Engineering) und Demontage sind verboten.

PROGRESSIVE SCAN OUTPUTS (525p, 720p, 1080p)







WIEDERGABE MIT PROGRESSIVER ABTASTRATE (525p) "DER BENUTZER WIRD DARAUF HINGEWIESEN, DASS NICHT ALLE HOCHAUFLÖSENDE FERNSEHGERÄTE VOLLSTÄNDIG MIT DIESEM PRODUKT KOMPATIBEL SIND, UND DASS ES DAHER BEI DER WIEDERGABE ZUM AUFTRETEN VON ARTEFAKTEN KOMMEN KANN. FALLS BEI DEN MODELLEN 525, 720 ODER 1080 PROBLEME BEI DER WIEDERGABE MIT PROGRESSIVER ABTASTUNG AUFTRETEN, WIRD EMPFOHLEN, DIE AUSGABE AUF "STANDARD DEFINITION" UMZUSCHALTEN. BEI FRAGEN ZUR KOMPATIBILITÄT IHRES FERNSEHGERÄTES MIT DEN DVD-PLAYER-MODELLEN 525p, 720p UND 1080p WENDEN SIE SICH BITTE AN DEN KUNDENDIENST VON SAMSUNG."

Merkmale der einzelnen Datenträger

Folgende Datenträger mit den dazugehörigen Logos können mit diesem DVD-Player wiedergegeben werden:

Datenträger (mit Logo)	Aufnahmekarten	Abmessungen	max. Spieldauer	Merkmale
DVD 	Audio + Video	12 Cm	Einseitig 240 min Doppelseitig 480 min	<ul style="list-style-type: none"> - DVD bietet hervorragende Ton- und Bildwiedergabe durch Dolby Digital und MPEG2-System. - Einfache Einstellung verschiedener Bild- und Audiofunktionen über Bildschirmmenü.
		8 Cm	Einseitig 80 min Doppelseitig 160 min	
AUDIO-CD 	Audio	12 Cm	74 min.	<ul style="list-style-type: none"> - CD-Aufnahme über Digitalsignal, daher bessere Audioqualität und weniger verschleißbedingte Verschlechterung der Klangqualität.
		8 Cm	20 min.	

Symbole

	DVD-Regionalcodes
	PAL-Fernsehsystem in Großbritannien, Frankreich, Deutschland etc.
	Dolby Digital-Ton
	Stereoaufnahme
	Digital Audio Disc
	DTS-Disc
	MP3-Disc

Regionalcodes

DVD-Player und DVDs sind nach Regionen codiert. Für die Wiedergabe müssen die Codes von Player und Datenträger zusammenpassen. Wenn dies nicht der Fall ist, kann der Datenträger nicht wiedergegeben werden.

Der für diesen Player erforderliche Regionalcode ist auf der Rückseite des Gerätes beschrieben.

DivX-Zertifizierung

DivX, DivX Certified und zugehörige Logos sind Marken von DivXNetworks, Inc und werden unter Lizenz verwendet.



Sie können jeweils nur eine DVD einlegen. Wenn zwei oder mehrere Datenträger eingelegt werden, erfolgt keine Wiedergabe und es kann zu Schäden am DVD-Player kommen.

Beschreibung

Bedienelemente an der Vorderseite

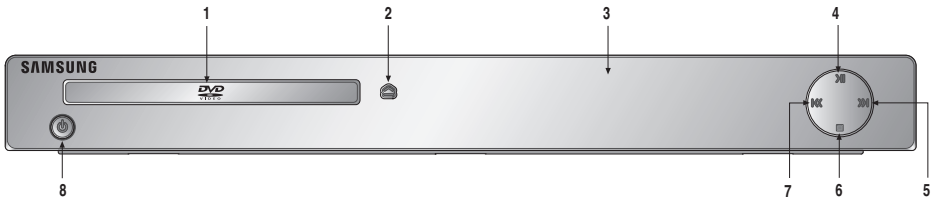

- 1. DISC-FACH**
Legen Sie hier den Datenträger ein.
- 2. OPEN/CLOSE (Δ)**
Drücken Sie diese Taste, um das CD-Fach zu öffnen und zu schließen.
- 3. DISPLAY**
Hier werden Informationen zum Betrieb angezeigt.
- 4. PLAY/PAUSE (\parallel)**
Wiedergabe starten oder unterbrechen.
- 5. SKIP (\gg) SUCHE**
Zum Überspringen einer Szene oder eines Musikstücks in Vorwärtsrichtung.
- 6. STOPP (\square)**
Wiedergabe stoppen.
- 7. SKIP (\ll) SUCHE**
Zum Überspringen einer Szene oder eines Musikstücks in Rückwärtsrichtung.
- 8. STANDBY/ON (ϕ)**
Bei Drücken der Taste STANDBY/ON erlischt die Anzeige und der Player wird eingeschaltet.

Display an der Gerätevorderseite

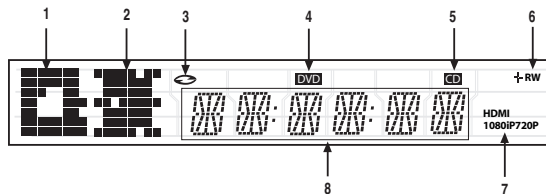

- 1. Anzeige für STOP, PAUSE und OPEN/CLOSE (ÖFFNEN/SCHLIESSEN)**
- 2. Anzeige für PLAYBACK (WIEDERGABE), SKIP/SEARCH (SUCHEN/ÜBERSPRINGEN)**
- 3. Anzeige bei eingelegerter Disk : DVD Video, Audio CD, CD-R/RW, DVD-R/RW/RAM, DVD+R/RW**
- 4. Anzeige DVD VIEW**
- 5. CD-Anzeige**
- 6. Anzeige des Disc-Mediums : DVD-R, DVD-RW, DVD+R, DVD+RW**
- 7. HDMI-Anzeige :**
HDMI 480P → "HDMI",
HDMI 720P → "HDMI + 720P",
HDMI 1080i → "HDMI + 1080i",
HDMI 1080P → "HDMI + 1080P"
- 8. Gesamtspiellauer / Meldungen zum Betrieb wie PLAY, STOP, LOAD...**
nodSC: Kein Datenträger eingelegt.
OPeN: Das CD-Fach ist geöffnet.
LOAd: Der Player liest Informationen über den Datenträger.

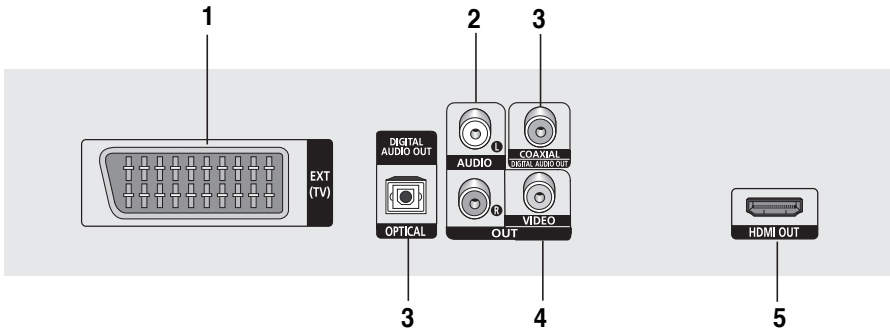

1. SCART-AUSGANG

- Zur Verbindung mit einem SCART-Eingang am Fernseher.

2. AUDIO-AUSGÄNGE

Verbinden Sie diese Ausgänge mit den Audio-Eingängen des Fernsehgerätes oder Audio-/Video-Receiver.

3. DIGITALE AUDIO-AUSGÄNGE

- Verwenden Sie entweder ein optisches oder ein koaxiales Digitalkabel zum Anschluss des Gerätes an einen kompatiblen Dolby Digital-Receiver.
- Verwenden Sie entweder ein optisches oder ein koaxiales Digitalkabel zum Anschluss des Gerätes an einen A/V-Verstärker mit Dolby Digital-, MPEG2- oder DTS-Decoder.

4. VIDEO-AUSGANG

- Verbinden Sie diesen Ausgang über ein Videokabel mit dem Video-Eingang des Fernsehgerätes.

5. HDMI-AUSGANG

- Gebruik de HDMI kabel om deze aansluiting met de HDMI of DVI-aansluiting op uw televisie te verbinden. Dit biedt een hogere beeldkwaliteit.
- Als de HDMI-kabel verbonden wordt met een tv die een HDMI-uitgang heeft, zal de HDMI automatisch werken.

Hinweise

- Sehen Sie in der Bedienungsanleitung Ihres Fernsehers nach, ob das Gerät Progressive Abtastung (P-SCAN) unterstützt. Falls dies der Fall ist, folgen Sie den Anweisungen in der Bedienungsanleitung des Fernsehgerätes, um die Einstellungen zur progressiven Abtastung im Menüsystem des Fernsehers vorzunehmen.
- Der HDMI-Ausgang dieses Geräts kann über einen Konvertierungsadapter an die DVI-Buchse eines Fernsehers oder eines anderen Geräts angeschlossen werden. In diesem Fall ist es erforderlich, ein Fernsehgerät oder einen Anzeiger mit einem HDCP-kompatiblen DVI-Eingang zu verwenden.
- Wenn der DVD-Player an ein Fernsehgerät oder an ein anderes Anzeigegerät angeschlossen wird, das nicht mit dem oben genannten Format kompatibel ist, wird möglicherweise kein Bild ausgegeben.
- Weitere Informationen zum HDMI-Anschluss finden Sie in der Bedienungsanleitung des Fernsehgeräts.
- Weitere Informationen zur Verwendung des Setup-Menüs finden Sie auf den Seiten 25~ 26.

Überblick über die Fernbedienung

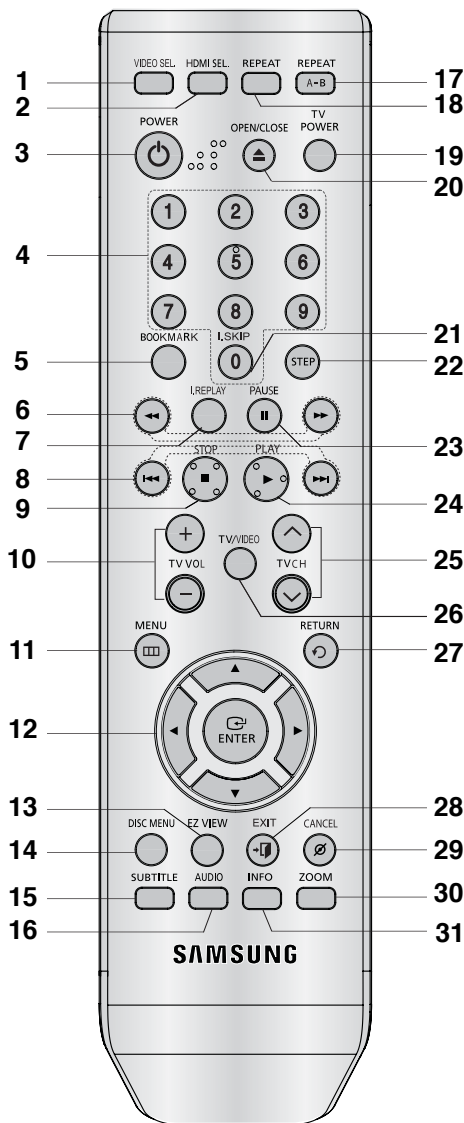

1. **Taste VIDEO SEL.**
Videoausgangsmodus ändern.
2. **Taste HDMI SEL.**
Zum Einstellen der Auflösung am HDMI-Ausgang.
3. **Taste DVD POWER**
Zum Ein- und Ausschalten des DVD-Players.
4. **Zifferntasten**
5. **Taste BOOKMARK.**
6. **Die Tasten SUCHEN (<< / >>)**
Mit diesen Tasten kann der Datenträger vorwärts/rückwärts durchsucht werden.

7. **Taste INSTANT REPLAY**
Bei Verwendung dieser Funktion werden die letzten 10 Sekunden vor der aktuellen Filmposition wiederholt.
8. **Die Tasten SKIP (<<< / >>>)**
Mit der SKIP-Taste können Sie zwischen Titeln, Kapiteln oder Tracks springen.
9. **Taste STOP (■)**
10. **Taste TV VOL (+, -).**
Lautstärkeregelung.
11. **Taste MENU**
DVD-Player-Menü anzeigen.
12. **Tasten ENTER/▲▼◀▶**
Optionen auswählen.
13. **Taste EZ VIEW**
Bildseitenverhältnis an die Bildschirmgröße des Fernsehgerätes anpassen (16:9 oder 4:3).
14. **Taste DISC MENU**
Disc-Menü anzeigen.
15. **Taste SUBTITLE**
16. **Taste AUDIO**
Zur Auswahl der verschiedenen Audio-Funktionen, die vom eingelegten Datenträger unterstützt werden.
17. **Taste REPEAT A-B**
Zur wiederholten Wiedergabe eines gewählten Abschnitts A-B.
18. **Taste REPEAT**
Mit dieser Taste können Titel, Kapitel, Tracks oder Datenträger wiederholt wiedergegeben werden.
19. **Taste TV POWER**
TV-Gerät ein- und ausschalten
20. **Taste OPEN/CLOSE (▲)**
Disc-Fach öffnen und schließen.
21. **Taste INSTANT SKIP**
Bei Verwendung dieser Funktion werden 10 Sekunden der Wiedergabe übersprungen.
22. **Taste STEP**
Diese Taste ermöglicht die schrittweise Wiedergabe der Einzelbilder.
23. **Taste PAUSE (||)**
Wiedergabe unterbrechen.
24. **Taste PLAY (▶)**
Wiedergabe starten.
25. **Taste TV CH (^ , v)**
Kanal auswählen.
26. **Taste TV/VIDEO**
Durch Drücken werden alle verfügbaren Videoquellen angezeigt (TV, Kabel, Video).
27. **Taste RETURN**
Zum vorherigen Menü zurückkehren.
28. **Taste EXIT (BEENDEN)**
Bildschirmenü schließen.
29. **Taste CANCEL**
Menüs oder Statusanzeigen am Bildschirm ausblenden.
30. **Taste ZOOM**
Zum Vergrößern des DVD-Bilds.
31. **Taste INFO**
Aktuellen Disc-Modus anzeigen.

ANSCHLÜSSE

Anschlüsse wählen

Im Folgenden werden Beispiele gezeigt, die demonstrieren, wie der DVD-Player an Fernsehgeräte und andere Komponenten angeschlossen werden kann.

Vor dem Anschließen des DVD-Players

- Schalten Sie den DVD-Player, das Fernsehgerät und sonstige Komponenten stets aus, bevor Sie Kabel anschließen oder entfernen.
- Weitere Informationen zu den Komponenten, die Sie anschließen möchten (z. B. Fernsehgeräte), finden Sie in der Bedienungsanleitung des entsprechenden Gerätes.

An ein Fernsehgerät anschließen (SCART)

- Zur SCART-Übertragung müssen Sie die SCART-Buchse (EXT) an der Rückseite des DVD-Players mit der SCART-Buchse (IN) des Fernsehgerätes verbinden.
- Falls Ihr Fernsehgerät über keine SCART-Buchse verfügt, können Sie eine der folgenden weiteren Anschlussmöglichkeiten wählen:

An Fernsehgerät anschließen (Video CVBS)

1

Verbinden Sie über Video-/Audiokabel die **VIDEO OUT-Anschlüsse (gelb) / AUDIO OUT-Anschlüsse (rot und weiß)** auf der Rückseite des DVD-Players mit den **VIDEO IN-Anschlüssen (gelb) / AUDIO IN-Anschlüssen (rot und weiß)** des Fernsehgerätes.

2

Schalten Sie DVD-Player und Fernsehgerät ein.

3

Drücken Sie auf der Fernbedienung des Fernsehgerätes die Taste zur Auswahl der Eingangsquelle, bis das Video-Signal des DVD-Players auf dem TV-Bildschirm angezeigt wird.

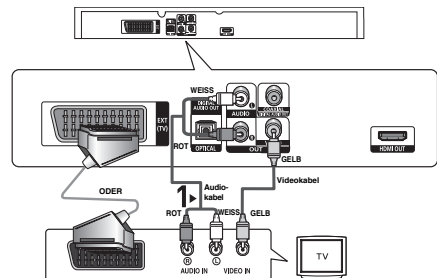

Hinweis

- **Wenn Audiokabel und Netzkabel zu nahe aneinander liegen, kann es zu Signalstörungen kommen.**
- Informationen zum Anschließen eines Verstärkers finden Sie auf den Seiten 11–12.
- Die Anzahl und Lage der Anschlüsse kann je nach Fernsehgerät unterschiedlich sein. Informationen dazu finden Sie in der Bedienungsanleitung des Fernsehgerätes.
- Falls das Fernsehgerät nur über eine Audio-Eingangsbuchse verfügt, verbinden Sie diese mit dem [AUDIO OUT]-[links]-Anschluss (weiß) des DVD-Players.
- Wenn Sie die VIDEO SEL.-Taste drücken während sich der DVD-Spieler im Stopp-Modus befindet oder keine DVD eingelegt ist, wechselt der Videoausgabemodus in dieser Reihenfolge: (P-SCAN → SCART CVBS → SCART RGB)

Anschließen an ein Fernsehgerät mit DVI-Stecker

1

Verbinden Sie den **HDMI OUT**-Anschluss an der Rückseite des DVD-Spielers mit Hilfe eines HDMI-DVI-Kabels (nicht mitgeliefert) mit dem **DVI IN**-Anschluss des Fernsehgeräts.

2

Verbinden Sie die **AUDIO OUT**-Anschlüsse (**rot und weiß**) an der Rückseite des DVD-Spielers mit Hilfe der Audiokabel mit den **AUDIO IN**-Anschlüssen (**rot und weiß**) des Fernsehgeräts.

Schalten Sie den DVD-Spieler und das Fernsehgerät ein.

3

Wechseln Sie zwischen den verschiedenen Eingangsquellen des Fernsehgeräts, bis das DVI-Signal des DVD-Spielers auf dem Fernsehbild erscheint.

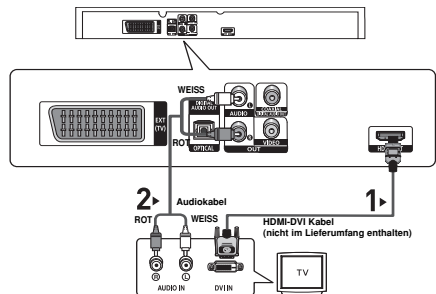

Anschließen an ein Fernsehgerät mittels HDMI-Stecker

1

Verbinden Sie den **HDMI OUT**-Anschluss an der Rückseite des DVD-Spielers mit Hilfe des **HDMI-HDMI**-Kabels mit dem **HDMI IN**-Anschluss Ihres Fernsehgeräts.

2

Wechseln Sie zwischen den verschiedenen Eingangsquellen des Fernsehgeräts, bis das HDMI-Signal des DVD-Spielers auf dem Fernsehbildschirm angezeigt wird.

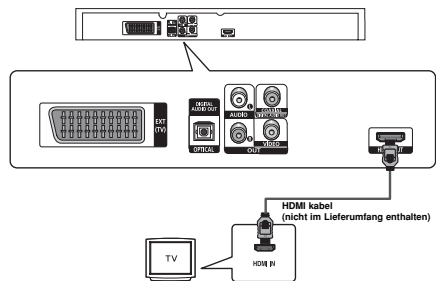

HDMI VIDEO-Spezifikationen

Drücken Sie auf die **HDMI SEL.**-Taste. Durch mehrmaliges Drücken werden 480p/576p, 720p, 1080p und 1080i ausgewählt.

Beim ersten Drücken der Taste **HDMI SEL.** wird die aktuelle Auflösung angezeigt.

Drücken Sie die Taste mehrmals, um die Auflösung der HDMI-Ausgabe zu ändern.

- Je nach Typ Ihres Fernsehgeräts sind einige HDMI-Auflösungen möglicherweise nicht darstellbar.
- Lesen Sie hierzu die Bedienungsanleitung des Fernsehgeräts.
- Wenn der DVD-Spieler mit einem HDMI- oder HDMI-DVI-Kabel an ein Fernsehgerät angeschlossen wird, wechselt der Ausgabemodus innerhalb von 10 Sekunden automatisch auf HDMI/DVI.
- Die HDMI-Auflösungen 720p, 1080p und 1080i bieten verbesserte Bildqualität.
- Wenn Sie den DVD-Player über ein HDMI-Kabel an einen SAMSUNG-Fernseher anschließen, können Sie den DVD-Player bequem mit der Fernbedienung steuern (nur bei SAMSUNG-Fernsehern mit AnyNet+-Unterstützung möglich). (Siehe Seite 28).
- Überprüfen Sie, ob Ihr Fernsehgerät das **AnyNet+** -logo aufweist. (Wenn das Logo vorhanden ist, wird die **AnyNet+** -Funktion unterstützt.)

• HDMI (High Definition Multimedia Interface)

Die HDMI-Schnittstelle dient zur digitalen Übertragung von Video- und Audiodaten über ein einziges Kabel. Über die HDMI-Schnittstelle überträgt der DVD-Player ein digitales Video- und Audiosignal zum Fernsehgerät und erzielt so eine besonders gute Bild- und Tonqualität. Voraussetzung: Das Fernsehgerät muss mit einem HDMI-Eingang ausgestattet sein.

• HDMI-Anschluss:

Über HDMI werden sowohl dekomprimierte Videodaten als auch digitale Audiodaten (LPCM oder Bitstream) übertragen.

- Der DVD-Player gibt über HDMI ausschließlich digitale Signale aus.
- Wenn das Fernsehgerät nicht HDCP-kompatibel (High Bandwidth Digital Content Protection, siehe unten) ist, erscheint ein verrauschtes Bild.

• Vorteile von HDMI

Bei analogen Fernsehgeräten wird am Videoeingang normalerweise ein analoges Signal zugeführt. Bei der

Wiedergabe von DVDs werden jedoch digitale Daten an das Fernsehgerät übertragen. Deshalb ist entweder ein Digital/Analog-Wandler im DVD-Player oder ein Analog/Digital-Wandler im Fernsehgerät erforderlich. Bei der Signalumwandlung verschlechtert sich die Bildqualität aufgrund von Signalverlust und Rauschen geringfügig. Bei Verwendung der HDMI-Schnittstelle ist keine solche Wandlung erforderlich; das digitale Signal wird ohne Veränderung an das Fernsehgerät übertragen.

• Erläuterungen zu HDCP

Bei HDCP (High Bandwidth Digital Content Protection) handelt es sich um einen digitalen Kopierschutz, mit dem DVD-Daten vor dem Kopieren über den HDMI-Ausgang geschützt werden. Dieser Kopierschutz sichert eine geschützte digitale Verbindung zwischen einer Videosignalquelle (PC, DVD usw.) und einem Anzeigegerät (Fernsehgerät, Projektor usw.). Dazu werden die Daten an der Videosignalquelle verschlüsselt und verhindern so unerlaubtes Kopieren.

An ein Audiogerät anschließen (2-Kanal-Verstärker)

1

Verbinden Sie mit Hilfe der Audiokabel die **AUDIO OUT**-Anschlüsse (**rot und weiß**) auf der Rückseite des DVD-Players mit den **AUDIO IN**-Anschlüssen (**rot und weiß**) am Verstärker.

2

Verbinden Sie mit Hilfe des/der Videokabel den **VIDEO-OUT**-Anschluss an der Rückseite des DVD-Players mit dem **VIDEO-IN**-Anschluss des Fernsehgerätes. Eine Beschreibung dazu finden Sie auf den Seiten 9~11.

3

Schalten Sie DVD-Player, Fernsehgerät und Verstärker ein.

4

Wählen Sie am Verstärker über die Taste zur Auswahl der Eingangsquelle die Option **Externer Eingang**, damit das Tonsignal des DVD-Players wiedergegeben wird.

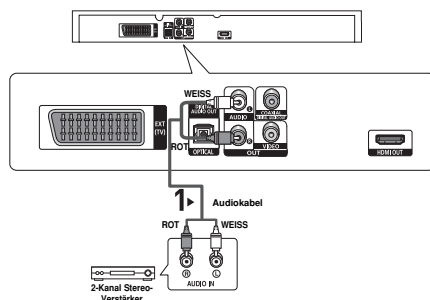

Hinweis

- **Regeln Sie die Lautstärke am Verstärker herunter, bevor Sie ihn einschalten. Plötzliche laute Töne können die Lautsprecher und Ihre Ohren schädigen.**
- Wählen Sie die Audio-Einstellungen im Bildschirmmenü passend zu Ihrem Verstärker (siehe Seiten 24-25).
- Abhängig vom jeweiligen Verstärker kann die Lage der Anschlüsse unterschiedlich sein. Informationen dazu finden Sie in der Bedienungsanleitung des Verstärkers.

An ein Audiosystem anschließen (Dolby Digital-, MPEG2- oder DTS-Verstärker)

1

Verbinden Sie mit Hilfe eines optischen Kabels (nicht im Lieferumfang enthalten) den Anschluss **DIGITAL AUDIO OUT (OPTICAL)** an der Rückseite des DVD-Players mit dem Anschluss **DIGITAL AUDIO IN (OPTICAL)** am Verstärker. Bei Verwendung eines Koaxialkabels (nicht im Lieferumfang enthalten) verbinden Sie dieses mit dem Anschluss **DIGITAL AUDIO OUT (COAXIAL)** an der Rückseite des DVD-Players mit dem Anschluss **DIGITAL AUDIO IN (COAXIAL)** am Verstärker.

2

Verbinden Sie mit Hilfe des/der Videokabel den **VIDEO OUT**-Anschluss an der Rückseite des DVD-Players mit dem **VIDEO IN**-Anschluss des Fernsehgerätes. Eine Beschreibung dazu finden Sie auf den Seiten 9~11.

3

Schalten Sie DVD-Player, Fernsehgerät und Verstärker ein.

4

Wählen Sie am Verstärker über die Taste zur Auswahl der Eingangsquelle die Option **Externer Eingang**, damit das Tonsignal des DVD-Players wiedergegeben wird. Informationen zur Auswahl des Audio-Eingangs an Ihrem Verstärker finden Sie in dessen Bedienungsanleitung.

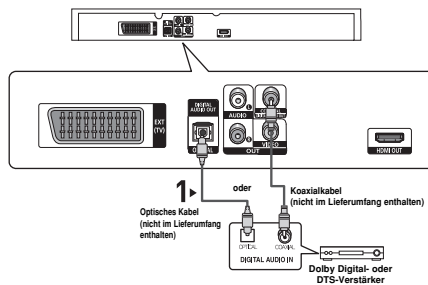

Hinweis

- **Regeln Sie die Lautstärke am Verstärker herunter, bevor Sie ihn einschalten. Plötzliche laute Töne können die Lautsprecher und Ihre Ohren schädigen.**
- Wählen Sie die Audio-Einstellungen im Bildschirmenü passend zu Ihrem Verstärker (siehe Seiten 24-25).
- Abhängig vom jeweiligen Verstärker kann die Lage der Anschlüsse unterschiedlich sein. Informationen dazu finden Sie in der Bedienungsanleitung des Verstärkers.
- Entfernen Sie vor Verwendung des optischen Kabels (nicht im Lieferumfang enthalten) den Staubschutz, und bringen Sie diesen wieder an, wenn Sie das Kabel nicht mehr verwenden.

GRUNDFUNKTIONEN

DVDs wiedergeben

Vor der Wiedergabe

- Schalten Sie das Fernsehgerät ein, und wählen Sie über dessen Fernbedienung den korrekten Video-Eingang.
- Wenn Sie ein externes Audiosystem angeschlossen haben, schalten Sie dieses ein, und wählen Sie den richtigen Audio-Eingang.

Wenn Sie nach Anschließen des Players an die Stromversorgung zum ersten Mal die Taste **DVD POWER** drücken, wird nebenstehender Bildschirm angezeigt: Wenn Sie eine Sprache wählen möchten, drücken Sie die entsprechende **ZIFFERN**-Taste.

(Dieser Bildschirm wird nur angezeigt, wenn Sie das Gerät zum ersten Mal an die Stromversorgung anschließen.) Wenn keine Sprache im Begrüßungsbildschirm gewählt wird, können sich die Einstellungen bei jedem Ein- und Ausschalten des Gerätes ändern. Wählen Sie die von Ihnen bevorzugte Sprache.

Nachdem Sie eine Sprachauswahl getroffen haben, können Sie diese ändern, indem Sie die Taste **»|** an der Vorderseite des Gerätes mehr als 5 Sekunden lang gedrückt halten. Dabei darf sich keine DVD im Gerät befinden. Der Bildschirm **SELECT MENU LANGUAGE** wird angezeigt, und Sie können die Sprachauswahl ändern.

SELECT MENU LANGUAGE	
Press	1 for English
Touche	2 pour Français
Drücken Sie	3 für Deutsch
Pulsar	4 para Español
Premere	5 per Italiano
Druk op	6 voor Nederlands

Wiedergabe

1. Drücken Sie die Taste **OPEN/CLOSE** (**▲**). Die **STANDBY**-Anzeige erlischt, und das CD-Fach wird geöffnet.
2. Legen Sie die Disc vorsichtig mit der bedruckten Seite nach oben in das Fach ein.
3. Drücken Sie die Taste **PLAY** (**▶**) oder **OPEN/CLOSE** (**▲**), um das CD-Fach zu schließen.
 - Wenn Sie die DVD-Wiedergabe mit der Taste **PLAY** (**▶**) unterbrechen, wird die Wiedergabe durch nochmaliges Drücken der Taste **PLAY** (**▶**) an der Stelle, an der die Wiedergabe unterbrochen wurde, fortgesetzt

4. Wiedergabe beenden

Drücken Sie die Taste **STOP** (**■**), um die Wiedergabe zu beenden.

5. Disc entnehmen

Drücken Sie die Taste **OPEN/CLOSE** (**▲**).

6. Wiedergabe unterbrechen

Drücken Sie während der Wiedergabe die Taste **PAUSE** (**||**) oder die Taste **STEP** auf der Fernbedienung.

- Das Bild wird angehalten, der Ton wird ausgeschaltet. Um die Wiedergabe fortzusetzen, drücken Sie die Taste **PLAY** (**▶**) erneut.

7. STEP-Wiedergabe (nicht für CDs)

Drücken Sie während der Wiedergabe die Taste **STEP** auf der Fernbedienung.

- Bei jedem Tastendruck wird ein neues Einzelbild angezeigt.
- Im Modus **STEP** erfolgt keine Tonwiedergabe.
- Drücken Sie die Taste **PLAY** (**▶**), um in den normalen Wiedergabemodus zurückzukehren.
- Die **STEP**-Wiedergabe kann nur in Vorwärtsrichtung verwendet werden.

8. Zeitlupe

Halten Sie im Modus **PAUSE** oder **STEP** die Taste **SEARCH** (**◀/▶**) gedrückt, um die Wiedergabegeschwindigkeit auf 1/8, 1/4 oder 1/2 der Normalgeschwindigkeit einzustellen.

- Im Zeitlupenmodus erfolgt keine Tonwiedergabe.
- Drücken Sie die Taste **PLAY** (**▶**), um in den normalen Wiedergabemodus zurückzukehren.

Hinweis

- Wenn sich der Player im Stoppmodus befindet und länger als eine Minute nicht benutzt wird, schaltet sich automatisch ein Bildschirmschoner ein. Drücken Sie die Taste **PLAY** (**▶**), um in den normalen Wiedergabemodus zurückzukehren.
- Wenn sich der Player länger als 30 Minuten im Stoppmodus befindet, wird er automatisch ausgeschaltet (automatische Abschaltfunktion).
- Wenn sich der Player länger als fünf Minuten im Pausenmodus befindet, wird die Wiedergabe beendet.
- Das Symbol (**⊗**) zeigt einen ungültigen Tastendruck an.

Such- und SKIP-Funktionen verwenden

Sie können einzelne Kapitel oder Tracks während der Wiedergabe schnell durchsuchen und mit der Funktion SKIP zum nächsten Kapitel/Track springen.

Kapitel oder Tracks durchsuchen

Halten Sie während der Wiedergabe die Taste **SEARCH** (◀◀ oder ▶▶) auf der Fernbedienung länger als eine Sekunde gedrückt.

DVD	2X, 4X, 64X, 128X
CD	2X, 4X, 8X

Hinweis

- Die mit dieser Funktion eingestellte Geschwindigkeit entspricht unter Umständen nicht der tatsächlichen Wiedergabegeschwindigkeit.
- Im Suchmodus erfolgt keine Tonwiedergabe (außer bei CDs).

Tracks überspringen

Drücken Sie während der Wiedergabe die Taste **SKIP** (◀◀ oder ▶▶).







- Wenn Sie eine DVD abspielen und die Taste **SKIP** (▶▶) drücken, springt der Player zum nächsten Kapitel. Wenn Sie die Taste **SKIP** (◀◀) drücken, springt der Player zum Anfang des aktuellen Kapitels. Durch nochmaliges Drücken springt der Player zum Anfang des vorhergehenden Kapitels.
- Wenn Sie eine CD bei deaktiviertem Menu Off abspielen und die Taste **SKIP** (▶▶) drücken, springt der Player zum nächsten Track. Wenn Sie die Taste **SKIP** (◀◀) drücken, springt der Player zum Anfang des aktuellen Tracks. Durch nochmaliges Drücken springt der Player zum Anfang des vorhergehenden Tracks.

Anzeigefunktion verwenden

Bei der Wiedergabe von DVD/MPEG4

1. Drücken Sie während der Wiedergabe die Taste **INFO** auf der Fernbedienung.
 - Sie können INFO im Funktionsmenü wählen, indem Sie die Taste MENU drücken.
2. Wählen Sie mit den Tasten ▲/▼ den gewünschten Menüpunkt.
3. Drücken Sie die Tasten ◀/▶, um die gewünschte Einstellung vorzunehmen, und drücken Sie anschließend die Taste **ENTER**.
 - Sie können die Zifferntasten auf der Fernbedienung verwenden, um einen Titel oder ein Kapitel direkt anzuwählen oder um die Wiedergabe von einem bestimmten Zeitpunkt ab zu starten.
4. Drücken Sie die Taste **INFO** erneut, um die Anzeige auszublenden.

Hinweis

 Title	Gewünschten Titel auf einem Datenträger auswählen, auf dem sich mehrere Titeln befinden. Wenn sich mehr als ein Film auf einem Datenträger befindet, wird jeder Film einzeln erkannt.
 Chapter	Die meisten DVDs sind in Kapitel aufgeteilt. So können einzelne Passagen schneller gefunden werden.
 Track	
 Time	Film ab einem bestimmten Zeitpunkt wiedergeben. Als Bezugspunkt muss eine Startzeit eingegeben werden. Bei einigen Datenträgern funktioniert die zeitbezogene Suchfunktion nicht.
 Audio	Zeigt an, in welcher Sprache der Soundtrack wiedergegeben wird. In diesem Beispiel wird der Soundtrack in der Sprache „English 5.1CH“ wiedergegeben. Auf einer DVD können sich bis zu acht verschiedene Soundtracks befinden.
 Subtitle	Anzeige der verfügbaren Sprachen für die Untertitel der DVD. Untertitel können in der von Ihnen gewünschten Sprache angezeigt, wahlweise aber auch komplett abgeschaltet werden. Eine DVD kann bis zu 32 verschiedene Untertitel enthalten.

Disc- und Titelmennü verwenden

Disc Menu (Disc-Menü) verwenden

1. Drücken Sie während der Wiedergabe einer DVD die Taste **MENU** auf der Fernbedienung.
2. Wählen Sie mit den Tasten **▲/▼** den Menüpunkt **Diskmenü**, und drücken Sie die Tasten **►** oder **ENTER**.



Hinweis

- Je nach Datenträger ist der Menüpunkt Diskmenü nicht verfügbar.
- Sie können den Menüpunkt Diskmenü auch über die Taste DISC MENU auf der Fernbedienung wählen.

Titelmennü verwenden

1. Drücken Sie während der Wiedergabe einer DVD die Taste **MENU** auf der Fernbedienung.
2. Wählen Sie mit den Tasten **▲/▼** den Menüpunkt **Titelmennü**, und drücken Sie anschließend die Taste **►** oder **ENTER**.

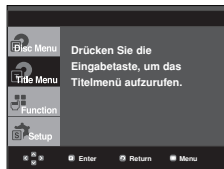

Hinweis

- Je nach Datenträger ist der Menüpunkt Titelmennü nicht verfügbar.
- Der Menüpunkt Titelmennü wird nur angezeigt, wenn sich mindestens zwei Titel auf dem Datenträger befinden.

Funktionsmenü verwenden

Funktionsmenü verwenden (DVD)

1. Drücken Sie während der Wiedergabe die Taste **MENU**.
2. Wählen Sie mit den Tasten **▲/▼** den Menüpunkt **Function**, und drücken Sie anschließend die Tasten **►** oder **ENTER**.
 - Info (Siehe Seiten 14)
 - Zoom (Siehe Seite 19)
 - Lesezeichen (Bookmark) (Siehe Seiten 18 ~ 19)
 - Wiederholungsfunktion (Repeat) (Siehe Seiten 15 ~ 16)
 - EZ VIEW (Siehe Seiten 16 ~ 17)
 - Winkel (Siehe Seiten 18)



3. Wählen Sie mit den Tasten **▲/▼** eine der fünf Funktionen. Drücken Sie anschließend die Tasten **►** oder **ENTER**, um die Funktion aufzurufen. Sie können die Funktionen auch direkt aufrufen, indem Sie die entsprechende Ziffer auf der Fernbedienung drücken.
 - INFO
 - ZOOM
 - EZ VIEW
 - BOOKMARK
 - REPEAT

Wiedergabe wiederholen

Wiederholung des aktuellen Titels, Kapitels, ausgewählten Abschnitts (A-B) oder des gesamten Datenträgers.

Bei der Wiedergabe von DVD

1. Drücken Sie die Taste **REPEAT** auf der Fernbedienung. Das Dialogfeld "Wiederholen" wird angezeigt.
2. Wählen Sie mit den Tasten **◀/▶** die Option **Chapter** (Kapitel), **Title** (Titel) oder **A-B**, und drücken Sie anschließend die Taste **ENTER**.
 - Bei einer DVD können Kapitel und Titel wiederholt werden.
 - Chapter (Kapitel) (🔄): Das aktuell wiedergegebene Kapitel wird wiederholt.
 - Title (Titel) (📄): Der aktuell wiedergegebene Titel wird wiederholt
 - A-B : Ein gewähltes Segment des Datenträgers wird wiederholt

DVD



Funktion "A-B Wiederholung" verwenden

1. Drücken Sie die Taste **REPEAT** auf der Fernbedienung.
2. Drücken Sie die Tasten ◀/▶ die Option A-B.
3. Drücken Sie die Taste ENTER, um den Punkt zu markieren, an dem die Wiederholung starten soll (A). B wird automatisch hervorgehoben.
4. Drücken Sie die Taste ENTER, um den Punkt zu markieren, an dem die Wiederholung stoppen soll (B).
 - Drücken Sie die Taste CANCEL, um in den normalen Wiedergabemodus zurückzukehren.
3. Um zur normalen Wiedergabe zurückzukehren, drücken Sie erneut die Taste **REPEAT**, wählen Sie mit den Tasten ◀/▶ **Aus**, und drücken Sie anschließend die Taste **ENTER**.

DVD

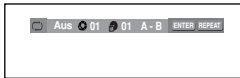

Hinweis

- Zwischen Punkt (A) und Punkt (B) müssen mindestens fünf (Wiedergabe-) Sekunden liegen.
- Je nach Datenträger ist die Wiederholungsfunktion nicht möglicherweise verfügbar.

Zeitlupe

Mit dieser Funktion können Sie Szenen, die Sie genauer betrachten möchten (Sportszenen, Konzertmitschnitte usw.), verlangsamt wiederholen lassen.

Bei der Wiedergabe von DVD

1. Drücken Sie während der Wiedergabe die Taste **PAUSE** (II).
2. Halten Sie im Modus PAUSE oder STEP die Taste **SEARCH** (◀/▶) gedrückt, um die Wiedergabegeschwindigkeit auf 1/8, 1/4 oder 1/2 der Normalgeschwindigkeit einzustellen.

ERWEITERTE FUNKTIONEN

Bildformat anpassen (EZ View)

Bildformat für die Wiedergabe einstellen (DVD)

Drücken Sie die Taste **EZ VIEW**.

- Bei jedem Drücken der Taste ändert sich die Bildgröße.
- Die Funktion des Bildvergrößerungsmodus hängt von den Bildschirmeinstellungen im Menü Display Setup (Bildschirmeinstellungen) ab.
- Um die ordnungsgemäße Funktion von **EZ VIEW** sicherzustellen, müssen Sie im Menü Display Setup (Bildschirmeinstellungen) das korrekte Bildformat wählen (siehe Seiten 25~26).



Bei Verwendung eines 16:9-Fernsehgerätes

Für Datenträger mit 16:9-Bildformat

- **WIDE SCREEN (Breit)**
Gibt den Inhalt der DVD im Bildformat 16:9 wieder.
- **SCREEN FIT (Passend)**
Der obere und untere Rand des Bildes wird abgeschnitten. Beim Abspielen von DVDs mit Bildformat 2,35:1 verschwinden der obere und untere schwarze Rand. Das Bild wird leicht vertikal verzerrt. (Je nach DVD werden die schwarzen Ränder nicht vollständig ausgeblendet.)
- **ZOOM FIT (Aufzoomen)**
Der obere, untere, linke und rechte Rand des Bildes wird abgeschnitten und der zentrale Bildbereich vergrößert.

Für DVDs mit 4:3-Bildformat

- **Normal Wide (Normale Breite)**
Gibt den Inhalt der DVD im Bildformat 16:9 wieder. Das Bild wird leicht horizontal verzerrt.
- **SCREEN FIT (Passend)**
Der obere und untere Rand des Bildes wird abgeschnitten und das Bild auf dem gesamten Bildschirm wiedergegeben. Das Bild wird leicht vertikal verzerrt.
- **ZOOM FIT (Aufzoomen)**
Der obere, untere, linke und rechte Rand des Bildes wird abgeschnitten und der zentrale Bildbereich vergrößert.
- **Vertical Fit (Vertikale Anpassung)**
Beim Abspielen einer 4:3-DVD auf einem 16:9-Fernsehgerät werden auf der linken und rechten Seite schwarze Ränder eingeblendet, damit das Bild nicht in die Breite gezogen wird.

Bei Verwendung eines 4:3-Fernsehgerätes

Für DVDs mit 16:9-Bildformat

- 4:3 Letterbox

Gibt den Inhalt der DVD im Bildformat 16:9 wieder. Am oberen und unteren Rand sind schwarze Balken zu sehen.

- 4:3 Pan Scan

Linker und rechter Bildrand werden abgeschnitten und der zentrale Bereich des 16:9-Bildes vergrößert.

- SCREEN FIT (BILDSCHIRMANPASSUNG)

Der obere und untere Rand des Bildes wird abgeschnitten und das Bild auf dem gesamten Bildschirm wiedergegeben. Das Bild wird leicht vertikal verzerrt.

- ZOOM FIT (ZOOMANPASSUNG)

Der obere, untere, linke und rechte Rand des Bildes wird abgeschnitten und der zentrale Bildbereich vergrößert.

Für DVDs mit 4:3-Bildformat

- Normal Screen (Normale Wiedergabe)

Gibt den Inhalt der DVD im Bildformat 4:3 wieder.

- SCREEN FIT (BILDSCHIRMANPASSUNG)

Oberer und unterer Bildrand werden abgeschnitten und das Bild auf dem gesamten Bildschirm wiedergegeben. Das Bild wird leicht vertikal verzerrt.

- ZOOM FIT (ZOOMANPASSUNG)

Der obere, untere, linke und rechte Rand des Bildes wird abgeschnitten und der zentrale Bildbereich vergrößert.

Hinweis

Je nach DVD haben diese Funktionen unterschiedliche Auswirkungen.

Audio-Sprache wählen

Sie können die gewünschte Audio-Sprache schnell und einfach mit der Taste AUDIO wählen.

Taste AUDIO verwenden (DVD/MPEG4)

1. Drücken Sie die Taste **AUDIO**. Bei jedem Drücken der Taste ändert sich die Sprache für die Wiedergabe. Die Audiosprachen werden durch Abkürzungen dargestellt.

DVD



Drücken Sie wiederholt die Taste **Audio** auf der Fernbedienung die gewünschte Audio-Einstellung für die Wiedergabe von MPEG4-Dateien, und drücken Sie anschließend die Taste **ENTER**.

MPEG4



2. Zum Ausblenden des **AUDIO**-Symbols drücken Sie die Taste **CANCEL** oder **RETURN**.

Hinweis

- Die Verfügbarkeit dieser Funktion hängt von den auf der DVD gespeicherten Sprachen ab.
- Eine DVD kann bis zu 8 verschiedene Audiosprachen enthalten.
- Hinweise zum dauerhaften Festlegen einer Audiosprache finden Sie im Abschnitt "Audiosprachen verwenden" auf Seite 24.

Untertitel-Sprache wählen

Sie können die gewünschte Untertitel-Sprache schnell und einfach mit der Taste SUBTITLE wählen.

Taste SUBTITLE verwenden (DVD/MPEG4)

1. Drücken Sie die Taste **SUBTITLE**. Bei jedem Drücken der Taste ändert sich die Sprache für den Untertitel. Die Untertitel-Sprachen werden durch Abkürzungen dargestellt.

DVD



Wenn auf der DivX-Disk externe Untertitel verfügbar sind, wird die entsprechende Option angezeigt.

MPEG4

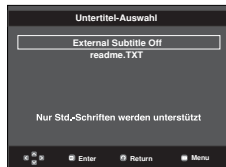

Drücken Sie wiederholt die Taste **Subtitle** auf der Fernbedienung die gewünschte Untertitel-Sprache für die Wiedergabe von MPEG4-Dateien, und drücken Sie anschließend die Taste **ENTER**.

MPEG4



2. Zum Ausblenden des **SUBTITLE**-Symbols drücken Sie **CANCEL** oder **RETURN**.

Hinweis

- Je nach DVD müssen Sie die gewünschte Untertitel-Sprache im Disc Menu (Disc-Menü) einstellen. Drücken Sie die Taste **DISC MENU**.
- Die Verfügbarkeit dieser Funktion hängt von den auf der DVD gespeicherten Untertitel-Sprachen ab.
- Eine DVD kann bis zu 32 verschiedene Untertitelsprachen enthalten.
- Hinweise zum dauerhaften Festlegen einer Untertitelsprache finden Sie im Abschnitt "Untertitelsprache verwenden" auf Seite 24.

Kamerawinkel ändern

Wenn eine Szene einer DVD aus mehreren Kamerawinkeln aufgenommen wurde, können Sie diese mit der Funktion ANGLE auswählen.

ANGLE-Funktion verwenden (DVD)

Wenn die DVD mehrere Kameraperspektiven bietet, wird ANGLE am Bildschirm angezeigt.

1. Drücken Sie während der Wiedergabe die Taste **MENU** auf der Fernbedienung.
2. Wählen Sie mit den Taste **▲/▼** den Menüpunkt **Function**, und drücken Sie die Taste **▶** oder **ENTER**.
3. Wählen Sie mit den Taste **▲/▼** den Menüpunkt **Winkel**, und drücken Sie die Taste **▶** oder **ENTER**.



4. Wählen Sie entweder mit den Tasten **◀/▶** oder mit den Zifferntasten auf der Fernbedienung den gewünschten Bildwinkel aus.



Hinweis

- Wenn die DVD nur eine einzige Kameraperspektive bietet, ist diese Funktion nicht verfügbar. Zur Zeit bieten nur sehr wenige DVDs diese Funktion.
- Je nach Datenträger ist die Lesezeichenfunktion nicht verfügbar.

Funktion Sofortige Wiederholung/SKIP verwenden

Funktion "Sofortige Wiederholung" verwenden (DVD)

Mit dieser Funktion können Sie verpasste Szenen sofort wiederholen lassen.

Drücken Sie die Taste **INSTANT REPLAY**. Vom aktuellen Zeitpunkt wird 10 Sekunden zurückgesprungen und die Szene erneut abgespielt.

Funktion "Sofortiger SKIP" verwenden (DVD)

Mit dieser SKIP-Funktion können Sie 10 Sekunden der Wiedergabe überspringen.

Drücken Sie die Taste **INSTANT SKIP**.

- Es werden 10 Sekunden der Wiedergabe übersprungen (SKIP).

Hinweis

Je nach Datenträger ist die Lesezeichenfunktion nicht verfügbar.

Lesezeichen-Funktion verwenden

Mit dieser Funktion können Sie Abschnitte einer DVD mit Lesezeichen versehen, um sie später schneller wiederzufinden.

Lesezeichen-Funktion verwenden (DVD)

1. Drücken Sie während der Wiedergabe die Taste **MENU** auf der Fernbedienung.
2. Wählen Sie mit den Taste **▲/▼** den Menüpunkt **Function**, und drücken Sie die Taste **▶** oder **ENTER**.

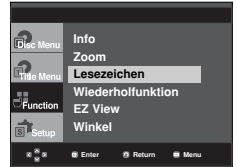

3. Wählen Sie mit den Tasten **▲/▼** die Option **Lesezeichen**, und drücken Sie die Taste **▶** oder **ENTER**.



4. Drücken Sie zum Markieren der gewünschten Szene die Taste **ENTER**. Bis zu drei Szenen können gleichzeitig mit Lesezeichen versehen werden.

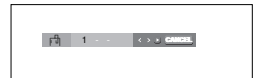

Hinweis

- Je nach Datenträger ist die Lesezeichenfunktion nicht verfügbar.

Mit Lesezeichen versehene Szene wieder aufrufen.

- 1~3. Die Schritte 1~3 stimmen mit den unter "Lesezeichen-Funktion verwenden" aufgeführten Schritten überein.
4. Drücken Sie die Tasten **◀/▶**, um eine mit Lesezeichen versehene Szene auszuwählen.



5. Drücken Sie die Taste **PLAY** (**▶**), um zu der markierten Szene zu springen (SKIP).

Lesezeichen löschen

- 1~3. Die Schritte 1~3 stimmen mit den unter "Lesezeichen-Funktion verwenden" aufgeführten Schritten überein

4. Wählen Sie mit den Tasten ◀/▶ die Nummer des Lesezeichens, das Sie löschen möchten.
5. Drücken Sie die Taste **CANCEL**, um das Lesezeichen zu löschen.



Zoom-Funktion verwenden

Zoom-Funktion verwenden (DVD)

1. Drücken Sie im Wiedergabe- oder Pausemodus die Taste **MENU** auf der Fernbedienung.
2. Wählen Sie mit den Taste ▲/▼ den Menüpunkt **Function**, und drücken Sie die Taste ▶ oder **ENTER**.
3. Wählen Sie mit den Tasten ▲/▼ die Option **Zoom**, und drücken Sie die Taste ▶ oder **ENTER**.
4. Wählen Sie mit den Tasten ▲/▼ oder ◀/▶ den Bildschirmbereich aus, der vergrößert werden soll. Drücken Sie die Taste **ENTER**.
 _ Wenn Sie beim Abspielen einer DVD auf ENTER drücken, wird das Bild in der Abfolge 2x/4x/2x/Normal vergrößert und wieder verkleinert.

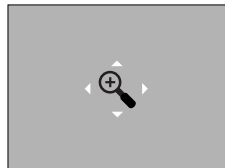
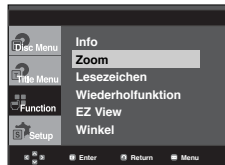

Clip-Menü für MP3/WMA/ JPEG/ MPEG4/CD Audio

CD Audio oder MP3/WMA/JPEG/MPEG4-Datenträger enthalten einzelne Musiktitel und/oder Bilder, die wie nachfolgend dargestellt in Ordner sortiert werden können. Dies funktioniert ähnlich wie das Anlegen von Dateiordnern auf einem Computer.

Öffnen Sie das CD-Fach. Legen Sie den Datenträger ein. Schließen Sie das Fach. Das Fach schließt sich, und das folgende Fenster wird angezeigt.



- : Name der aktuell wiedergegebenen Datei.
- : Aktuelle Wiedergabezeit.
- : Aktueller Wiedergabemodus. Es gibt vier Modi. Sie können mit der Taste **REPEAT** ausgewählt werden.
 - Aus (Off): Normale Wiedergabe
 - Track (Title): Wiederholung des aktuellen Titels.
 - Verzeichnis (Folder): Wiederholung des aktuellen Ordners.
 - Zufall (Random): Wiedergabe der Dateien in zufälliger Reihenfolge.
- : MP3-Dateisymbol - : CD Audio-Dateisymbol
- : WMA-Dateisymbol - : Ordnersymbol
- : JPEG-Dateisymbol - : Symbol für aktuellen Ordner
- : AVI file icon.

Hinweis

- Bei der Wiedergabe von Dateien im Mp3,- WMA- oder JPEG-Format ist keine Einstellung der Bildqualität oder der HDMI-Auflösung möglich.
- Bei der Wiedergabe von Dateien im MPEG4-Format ist die Videoauswahl (VIDEO SEL.) nur im Stoppmodus möglich

Ordner auswählen

Der ordner kan sowohl im stoppmodus als auch im Wiedergabemodus ausgewählt werden.

- **Übergeordneten auswählen**
Drücken Sie die Taste **RETURN**, um den übergeordneten Ordner zu öffnen, oder wählen Sie „..“ mit den Tasten ▲/▼, und drücken Sie **ENTER**, um den übergeordneten Ordner zu öffnen.
- **Nebenordner auswählen**
Wählen Sie mit den Tasten ▲/▼ den gewünschten Ordner aus, und drücken Sie die Taste **ENTER**.
- **Unterordner auswählen**
Wählen Sie mit den Tasten ▲/▼ den gewünschten Ordner aus, und drücken Sie die Taste **ENTER**.

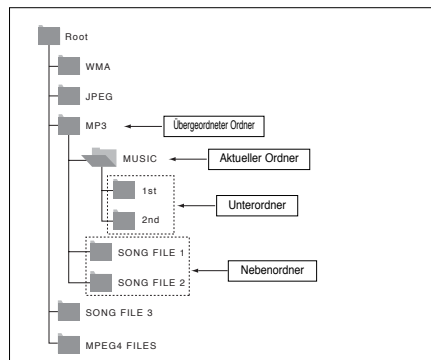

MP3/WMA/CD Audio-Dateien wiedergeben

- Öffnen Sie das CD-Fach. Legen Sie den Datenträger ein. Schließen Sie das Fach.
 - Wenn ein Datenträger MP3- und WMA-Dateien enthält, wird nur ein Dateityp wiedergegeben.
- Wählen Sie mit den Tasten ▲/▼/◀/▶ eine Musikdatei aus. Starten Sie die Wiedergabe der Musikdatei mit der Taste **ENTER**.



Wiederholte/Zufällige Wiedergabe

Drücken Sie die Taste **REPEAT**, um den Wiedergabemodus zu ändern. Es gibt vier Modi: **Aus** (Off), **Track**, **Verzeichnis** (Folder) und **Zufallsausw** (Random).

- **Aus** (Off): Normale Wiedergabe
- **Track**: Wiederholung der aktuellen Musikdatei.
- **Verzeichnis** (Folder): Wiederholung aller Musikdateien mit gleicher Erweiterung im aktuellen Ordner.
- **Zufallsausw** (Random): Musikdateien mit gleicher Erweiterung werden in zufälliger Reihenfolge wiedergegeben

Mit der Taste **CANCEL** kehren Sie zur normalen Wiedergabe zurück.

MP3/WMA-Dateien auf CD-R

Wenn Sie MP3- oder WMA-Dateien auf CD-R aufnehmen, beachten Sie bitte Folgendes.

- Für MP3- oder WMA-Dateien werden die Formate **JOLIET** und **ISO 9660** empfohlen.
MP3- und WMA-Dateien in den Formaten ISO 9660 und Joliet sind mit MS-DOS, MS Windows und mit Apple Macintosh kompatibel. Dieses Format ist das am häufigsten verwendete.
- **Achten Sie bei der Benennung von MP3- oder WMA-Dateien darauf, dass der Dateiname 8 Zeichen nicht überschreitet und die Dateinamenserweiterung ".mp3" bzw. ".wma" lautet.**
Benennen Sie die Datei nach folgendem Muster: "Titel.mp3" oder "Titel.wma". Der Dateiname sollte aus maximal 8 Zeichen bestehen und keine Leerzeichen und Sonderzeichen enthalten (.,/\,=,+).
- **Bei der Aufnahme von MP3-Dateien sollte die Datenrate mindestens 128 kbit/s betragen.**
Die Klangqualität von MP3-Dateien hängt wesentlich von der gewählten Datenrate ab. Um eine Klangqualität wie bei einer Audio-CD zu erreichen, ist eine analoge/digitale Samplingrate (Konvertierung zu MP3) von 128 kbit/s bis 160 kbit/s erforderlich. Eine höhere Rate als diese (z. B. über 192 kbit) bewirkt nicht unbedingt eine Verbesserung der Klangqualität. Bei einer Datenrate unter 128 kbit/s können Audiodateien nicht zufriedenstellend wiedergegeben werden.

- **Bei der Aufnahme von WMA-Dateien sollte die Datenrate mindestens 64 kbit/s betragen.**

Die Klangqualität von WMA-Dateien hängt wesentlich von der gewählten Datenrate ab. Um eine Klangqualität wie bei einer Audio-CD zu erreichen, ist eine analoge/digitale Samplingrate (Konvertierung zu WMA) von 64 kbit/s bis 192 kbit/s erforderlich. Bei einer Datenrate unter 64 kbit/s oder über 192 kbit/s können Audiodateien nicht zufriedenstellend wiedergegeben werden. Bei WMA-Dateien wird eine Samplingrate von > 30 kHz unterstützt.

- **Urheberrechtlich geschützte MP3-Dateien dürfen nicht aufgenommen werden.**

Zur Vermeidung unrechtmäßiger Vervielfältigung sind einige Dateien verschlüsselt und durch einen Code geschützt. Solche Dateien sind zum Beispiel: Windows Media™-Dateien (eingetragene Marke von Microsoft) oder SDMI™-Dateien (eingetragene Marke der SDMI Foundation). Dateien dieses Typs können nicht vervielfältigt werden.

- **Wichtig:**

Diese Empfehlungen sind keine Garantie für die Wiedergabe von MP3-Aufnahmen durch den DVD-Player oder für eine gute Klangqualität. Beachten Sie, dass bestimmte Bedingungen beim Brennen von MP3-Dateien auf CD-R die optimale Wiedergabe auf Ihrem DVD-Player möglicherweise beeinträchtigen (schlechte Klangqualität, Gerät erkennt Dateien nicht).
- Dieses Gerät kann pro Datenträger maximal 500 Dateien und 500 Ordner wiedergeben.

MPEG4-Dateien wiedergeben

MPEG4-Wiedergabefunktion

AVI-Dateien enthalten Audio- und Videodaten. Nur AVI-Dateien mit der Erweiterung ".avi" können wiedergegeben werden.

- Öffnen Sie das CD-Fach. Legen Sie den Datenträger ein. Schließen Sie das Fach.
- Wählen Sie mit den Tasten ▲/▼ oder ▲/▶ eine AVI-Datei aus (DivX/XviD), und drücken Sie die Taste **ENTER**.



Wiederholen Sie und wiederholen Sie A-B Playback

- Drücken Sie die Taste **REPEAT**, um den Wiedergabemodus zu ändern. Es gibt vier Modi: **Aus** (Off), **Ordner** (Folder) und **Titel** (Title).
- **Ordner** (Folder): Wiederholung aller AVI-Dateien mit gleicher Erweiterung im aktuellen Ordner.
 - **Titel** (Title): Wiederholung des aktuellen Titels.

Drücken Sie die Taste **REPEAT A-B** um den Punkt zu markieren, an dem die Wiederholung starten soll (A).
 Drücken Sie die Taste **REPEAT A-B** um den Punkt zu markieren, an dem die Wiederholung stoppen soll (B).
 - Drücken Sie die Taste **CANCEL**, um in den normalen Wiedergabemodus zurückzukehren.

DivX 3.11, DivX 4, XviD	DivX 5
Die Bitrate schwankt möglicherweise: Das Gerät kann die Dekodierung höherer Bitrate-Bereiche ÜBERSPRINGEN und erneut mit der Dekodierung beginnen, wenn die Bitrate normal ist.	720 x 480 bei 30 Bildern pro Sekunde 720 x 576 bei 25 Bildern pro Sekunde : Maximale Bitrate: 4 Mbit/s

Hinweis

- Zwischen Punkt (A) und Punkt (B) müssen mindestens fünf (Wiedergabe-) Sekunden liegen.
- Je nach Datenträger ist die

Mögliche Fehlermeldungen beim Versuch, eine DivX/AVI-Datei abzuspielen :

- Keine Berechtigung
 - Datei wurde mit einem ungültigen Registrierungscode erstellt..

MPEG4-Funktionsbeschreibung

Funktion	Beschreibung	Seite
Überspringen (◀◀ oder ▶▶)	Wenn Sie die Tasten ◀◀ oder ▶▶ drücken, springt der Player 5 Minuten nach vor oder zurück.	-
Suchlauf (◀◀ oder ▶▶)	Drücken Sie während der Wiedergabe die Taste SUCHLAUF (◀◀ oder ▶▶). Durch erneutes Drücken wird die Geschwindigkeit des Suchlaufs erhöht. In AVI-Dateien kann mit höherer Geschwindigkeit gesucht werden (2X, 4X, 8X).	-
Zeitlupe	Suchlauf mit geringer Geschwindigkeit in AVI-Dateien (1/8X, 1/4X, 1/2X).	P 13
STEP-Wiedergabe	Bei jedem Drücken der Taste STEP wird ein neues Einzelbild angezeigt.	P 13
ZOOM	2X/4X/2X/Normal (in dieser Reihenfolge)	P 19

- Bei manchen MPEG4-Dateien sind diese Funktionen möglicherweise nicht verfügbar.

AVI-Dateien auf CD-R

Dieses Gerät kann folgende Video-Kompressionsformate im AVI-Dateiformat wiedergeben:

- DivX 3.11
- DivX 4 (Auf der Basis von MPEG4 Simple Profile)
- DivX 5 (MPEG4 Simple Profile plus zusätzliche Funktionen wie B-Frames. Qpel und GMC werden ebenfalls unterstützt.)
- XviD MPEG4-konforme Inhalte.

DVD-RW und DVD+R

Unterstützte DivX-Formate:

- DivX Basic-Format DivX 3.11 / 4.12 / 5.x
- Xvid (mit MPEG-4 konformem Video-Codec) und DivX Pro
- Dateiformat: *.avi, *.div, *.divx.

Dieses Gerät unterstützt folgende maximale Auflösungswerte:

- Codec wird nicht unterstützt
 - Bestimmte Codec-Typen oder Versionen (z. B. MP4, AFS und andere proprietäre Codecs) werden von diesem Player nicht unterstützt.

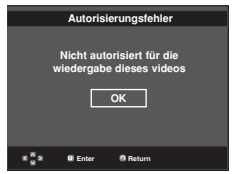

- Auflösung wird nicht unterstützt.
 - Es handelt sich um Dateien, deren Auflösung der Player nicht wiedergeben kann (s. "Technische Daten" des Player).



Hinweis

- Das Modell DVD-1080P8 unterstützt Auflösungen von 720 x 480 bei 30 Bildern pro Sekunde und 720 x 576 bei 25 Bildern pro Sekunde.
- Diese Gerät unterstützt im MPEG4-Format in Übereinstimmung mit dem Format ISO 9660 beschriebene CD-R/RW.

Picture CD wiedergeben

1. Wählen Sie den gewünschten Ordner aus.
2. Wählen Sie mit den Tasten ▲/▼ eine Bilddatei aus dem Clip-Menü, und drücken Sie die Taste **ENTER**.
3. Wählen Sie mit den Tasten **INFO** das gewünschte Menü aus, und drücken Sie die Taste **ENTER**.

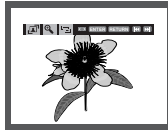

Hinweis

- Durch Drücken der Taste **STOP** gelangen Sie zurück ins Clip-Menü.
- Bei Wiedergabe einer Kodak Picture CD werden sofort Fotos angezeigt, und nicht das Clip-Menü.

Drehen



: Bei jedem Drücken der Taste **ENTER** wird das Bild um 90 Grad gedreht.

Zoom



: Wählen Sie mit den Tasten ▲/▼ den Bildschirmbereich aus, der vergrößert werden soll. Drücken Sie die Taste **ENTER**. Bei jedem Drücken der Taste **ENTER** wird das Bild bis zu 2X vergrößert.

Diashow



: Der Diashow-Modus wird aufgerufen.

• Vor dem Starten der Diashow muss das Bildintervall eingestellt werden.



: Der Bildwechsel erfolgt automatisch alle 6 Sekunden.



: Der Bildwechsel erfolgt automatisch alle 12 Sekunden.



: Der Bildwechsel erfolgt automatisch alle 18 Sekunden.

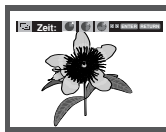

Hinweis

- Die Zeit zwischen den einzelnen Bildern kann, abhängig von der Dateigröße, vom eingestellten Intervall abweichen.
- Wenn Sie keine Taste drücken, wird die Diashow automatisch nach ungefähr 10 Sekunden gestartet.

MP3- und JPEG-wiedergabe

Sie können JPEG-Dateien mit Hintergrundmusik abspielen

1. Wählen Sie mit den Tasten ▲/▼ eine MP3-Datei aus dem Clip-Menü, und drücken Sie die Taste **ENTER**.
2. Wählen Sie mit den Tasten ▲/▼ eine JPEG-Datei aus dem Clip-Menü, und drücken Sie die Taste **ENTER**.
 - Die Musik wird von Anfang an wiedergegeben.
3. Drücken Sie die Taste **Stop**, um die Wiedergabe anzuhalten.

Hinweis

MP3- und JPEG-Dateien müssen sich auf derselben Disk befinden

JPEG-Dateien auf CD-R

- Nur Dateien mit einer der Erweiterungen ".jpg" und ".JPG" können wiedergegeben werden.
- Wenn der Datenträger beim Brennen nicht "geschlossen" wurde, wird der Start der Wiedergabe verzögert, und eventuell werden nicht alle Dateien wiedergegeben.
- Nur CD-R-Datenträger mit JPEG-Dateien in den Formaten ISO 9660 oder Joliet können wiedergegeben werden.
- Der Name der JPEG-Datei sollte aus maximal 8 Zeichen bestehen und keine Leerzeichen und Sonderzeichen (. / = +) enthalten.
- Nur eine durchgehend beschriebene Multisession-CD kann wiedergegeben werden. Wenn die Multisession-CD ein leeres Segment enthält, erfolgt die Wiedergabe nur bis zu diesem Segment.
- Auf einer CD können maximal 3000 Bilder gespeichert werden.
- Es wird empfohlen, Kodak Picture CDs zu verwenden.
- Bei der Wiedergabe von Kodak Picture CDs können nur die JPEG-Dateien im Bildordner wiedergegeben werden.
- Kodak Picture CD: Die JPEG-Dateien im Bildordner können automatisch wiedergegeben werden.
- Konica Picture CD: Wählen Sie die JPEG-Dateien aus dem Clip-Menü aus, um die Bilder anzuzeigen.
- Fuji Picture CD: Wählen Sie die JPEG-Dateien aus dem Clip-Menü aus, um die Bilder anzuzeigen.
- QSS Picture CD: QSS Picture CDs können eventuell nicht korrekt wiedergegeben werden.
- Wenn die CD mehr als 500 Dateien enthält, können nur 500 JPEG-Dateien wiedergegeben werden.
- Wenn die CD mehr als 500 Ordner enthält, können nur JPEG-Dateien aus 500 Ordnern wiedergegeben werden.

SETUP-MENÜ ÄNDERN

Setup-Menü verwenden

Mit dem Setup-Menü können Sie benutzerdefinierte Einstellungen für Ihren DVD-Player vornehmen. Sie können beispielsweise verschiedene Spracheinstellungen auswählen, eine Kindersicherung einrichten oder den DVD-Player an Ihren Fernsehbildschirm anpassen.

1. Drücken Sie im Stoppmodus die Taste **MENU** auf der Fernbedienung. Wählen Sie mit den Tasten **▲/▼** die Option **Setup**, und drücken Sie die Taste **▶** oder **ENTER**.

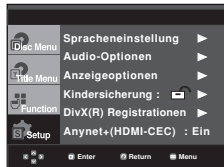

- 1 Spracheneinstellung : Sprache einstellen.
 - 2 Audio-Optionen : Tonwiedergabeoptionen einstellen.
 - 3 Anzeigeoptionen : Anzeigeoptionen einstellen. Bildformat und anderer Anzeigeoptionen auswählen.
 - 4 Kindersicherung : Kindersicherung einstellen. Durch Auswahl einer entsprechenden Alterseinstufung für die Kindersicherung können Sie verhindern, dass Kinder für sie nicht geeignete Filme ansehen.
 - 5 DivX(R) Registrations : Registrieren Sie diesen Player mit Hilfe des Registrierungscode mit dem DivX(R) Video-On-Demand-Format. Weitere Informationen finden Sie unter www.divx.com/vod.
 - 6 Anynet+(HDMI-CEC) : Einstellung der Anynet+(HDMI-CEC) Wählen.
2. Wählen Sie mit den **▲/▼** die einzelnen Funktionen aus. Drücken Sie die Taste **▶** oder **ENTER**, um Unterfunktionen auszuwählen.
 3. Drücken Sie erneut die Taste **MENU**, um das Setup-Fenster auszublenden, nachdem Sie die gewünschten Einstellungen vorgenommen haben.

Hinweis

Je nach Datenträger sind einige Optionen des Setup-Menüs möglicherweise nicht verfügbar.

Sprachfunktionen einstellen

Wenn Sie Voreinstellungen für Player-Menü, Disc-Menü, Audio und Untertitel vornehmen, gelten diese fortan bei jeder Wiedergabe eines Films.

Sprache für das Player-Menü wählen

1. Drücken Sie im Stoppmodus die Taste **MENU**.
2. Wählen Sie mit den Tasten **▲/▼** die Option **Setup**, und drücken Sie die Taste **▶** oder **ENTER**.
3. Wählen Sie mit den Tasten **▲/▼** die Option **Spracheinstellung** aus, und drücken Sie die Taste **▶** oder **ENTER**.
4. Wählen Sie mit den Tasten **▲/▼** das **DVD-Player-Menü** aus, und drücken Sie die Taste **▶** oder **ENTER**.
5. Wählen Sie mit den Tasten **▲/▼** die gewünschte Sprache aus, und drücken Sie die Taste **▶** oder **ENTER**.
 - Die Sprache ist ausgewählt, und das Menü pracheneinstellung wird erneut angezeigt.
 - Drücken Sie die Taste **MENU**, um das Setup-Menü auszublenden.

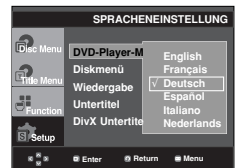

Sprache für das Disc Menü (Disc-Menü) wählen

Mit dieser Funktion wird die Anzeigesprache für das Disc-Menü eingestellt.

1. Drücken Sie im Stoppmodus die Taste **MENU**.
2. Wählen Sie mit den Tasten **▲/▼** die Option **Setup**, und drücken Sie die Taste **▶** oder **ENTER**.
3. Wählen Sie mit den Tasten **▲/▼** die Option **Spracheinstellung** aus, und drücken Sie die Taste **▶** oder **ENTER**.
4. Wählen Sie mit den Tasten **▲/▼** das **Diskmenü** aus, und drücken Sie die Taste **▶** oder **ENTER**.
5. Wählen Sie mit den Tasten **▲/▼** die gewünschte Sprache aus, und drücken Sie die Taste **▶** oder **ENTER**.
 - Ist eine gewählte Sprache nicht verfügbar, wird automatisch die Originalsprache der DVD ausgewählt.
 - Die Sprache ist ausgewählt, und das Menü Spracheinstellung wird erneut angezeigt.
 - Drücken Sie die Taste **MENU**, um das Setup-Menü auszublenden.



Audio-Sprache wählen

1. Drücken Sie im Stoppmodus die Taste **MENU**.
2. Wählen Sie mit den Tasten ▲/▼ die Option **Setup**, und drücken Sie die Taste ► oder **ENTER**.
3. Wählen Sie mit den Tasten ▲/▼ die Option **Spracheinstellung** aus, und drücken Sie die Taste ► oder **ENTER**.
4. Wählen Sie mit den Tasten ▲/▼ die Option **Wiedergabe**, und drücken Sie die Taste ► oder **ENTER**.
5. Wählen Sie mit den Tasten ▲/▼ die gewünschte Sprache aus, und drücken Sie die Taste ► oder **ENTER**.
 - Wählen Sie "Original", wenn Sie den Originalton als Standardsprache auswählen wollen.
 - Ist eine gewählte Sprache nicht verfügbar, wird automatisch die Originalsprache der DVD ausgewählt.
 - Die Sprache ist ausgewählt, und das Menü Spracheinstellung wird erneut angezeigt.
 - Drücken Sie die Taste MENU, um das Setup-Menü auszublenden.

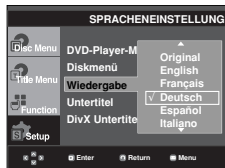

DivX-Untertitel-Sprache wählen

1. Drücken Sie im Stoppmodus die Taste **MENU**.
2. Wählen Sie mit den Tasten ▲/▼ die Option **Setup**, und drücken Sie die Taste ► oder **ENTER**.
3. Wählen Sie mit den Tasten ▲/▼ die Option **Spracheinstellung** aus, und drücken Sie die Taste ► oder **ENTER**.
4. Wählen Sie mit den Tasten ▲/▼ die Option **DivX Untertitel**, und drücken Sie die Taste ► oder **ENTER**.
5. Wählen Sie mit den Tasten ▲/▼ die gewünschte Sprache aus, und drücken Sie die Taste ► oder **ENTER**.
 - Die Sprache ist ausgewählt, und das Setup-Menü wird erneut angezeigt.
 - Drücken Sie die Taste MENU, um das Setup-Menü auszublenden.

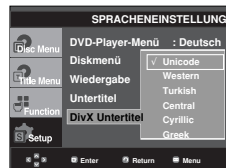

Tonwiedergabeoptionen einstellen

Mit den Tonwiedergabeoptionen können Sie Toneinstellungen ändern und an Ihr Audiosystem anpassen.

Untertitel-Sprache wählen

1. Drücken Sie im Stoppmodus die Taste **MENU**.
2. Wählen Sie mit den Tasten ▲/▼ die Option **Setup**, und drücken Sie die Taste ► oder **ENTER**.
3. Wählen Sie mit den Tasten ▲/▼ die Option **Spracheinstellung** aus, und drücken Sie die Taste ► oder **ENTER**.
4. Wählen Sie mit den Tasten ▲/▼ die Option **Untertitel**, und drücken Sie die Taste ► oder **ENTER**.
5. Wählen Sie mit den Tasten ▲/▼ die gewünschte Sprache aus, und drücken Sie die Taste ► oder **ENTER**.
 - Wählen Sie "Automatisch", wenn Audio und Untertitel in der gleichen Sprache wiedergegeben werden sollen.
 - Auf einigen Datenträgern sind möglicherweise nicht alle Sprachen verfügbar. Ist eine gewählte Sprache nicht verfügbar, wird automatisch die Originalsprache der DVD ausgewählt.
 - Die Sprache ist ausgewählt, und das Setup-Menü wird erneut angezeigt.
 - Drücken Sie die Taste MENU, um das Setup-Menü auszublenden.

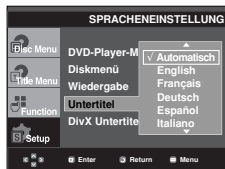

1. Drücken Sie im Stoppmodus die Taste **MENU**.
2. Wählen Sie mit den Tasten ▲/▼ die Option **Setup**, und drücken Sie die Taste ► oder **ENTER**.
3. Wählen Sie mit den Tasten ▲/▼ die Option **Audio-Optionen**, und drücken Sie die Taste ► oder **ENTER**.
4. Wählen Sie mit den Tasten ▲/▼ die gewünschte Option aus, und drücken Sie die Taste ► oder **ENTER**.

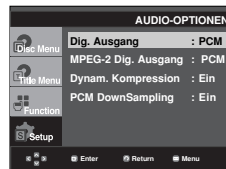

1. Dig. Ausgang
 - PCM: Konvertierung zu PCM(2CH)-Ton.
 - Bitstream: Dolby Digital- Bitstream über Digitalausgang. Wählen Sie Bitstream bei Verwendung eines Dolby Digital-Decoders.

- ② MPEG-2 Dig. Ausgang
 - PCM: Konvertierung zu PCM(2CH)-Ton.
 - Bitstream: Konvertierung zu MPEG-2 Digital Bitstream (5.1CH oder 8CH). Wählen Sie Bitstream, wenn Sie einen digitalen Audioausgang verwenden.
- ③ Dynam. Kompression
 - Ein : Dynamische Kompression aktivieren.
 - Aus : Standardwert einstellen.
- ④ PCM Downsampling
 - Ein : Wählen Sie diese Option, wenn der verwendete Verstärker nicht für 96 kHz geeignet ist. In diesem Fall werden 96-kHz-Signale zu 48-kHz-Signalen konvertiert.
 - Aus : Wählen Sie diese Option, wenn der verwendete Verstärker für 96 kHz geeignet ist. In diesem Fall werden alle Signale unverändert ausgegeben.



Hinweis

Beim Abspielen von DTS-DVDs ist keine analoge Tonwiedergabe möglich.

Auch bei deaktiviertem PCM-Down-Sampling gilt:

- Bei einigen DVDs wird für die Tonwiedergabe über den Digitalausgang automatisch Downsampling durchgeführt.
- Drücken Sie die Taste MENU, um das Setup-Menü auszublenden.

HDMI

- Wenn das angeschlossene Fernsehgerät nicht kompatibel mit komprimierten Mehrkanalformaten (Dolby Digital, DTS, MPEG) ist, stellen Sie den digitalen Audioausgang auf PCM ein.
- Wenn das angeschlossene Fernsehgerät nicht kompatibel mit LPCM-Abtastraten über 48 kHz ist, aktivieren Sie PCM Downsampling (Ein).

Hergestellt unter Lizenz von Dolby® Laboratories.

“Dolby” sowie das Doppel-D-Symbol sind Warenzeichen der Dolby® Laboratories.

“DTS” und “DTS Digital Surround” sind eingetragene Marken von Digital Theater Systems, Inc.

Anzeigeeoptionen einstellen

Über die Anzeigeeoptionen können Sie verschiedene Videofunktionen des Players einstellen.

1. Drücken Sie im Stoppmodus die Taste **MENU**.
2. Wählen Sie mit den Tasten **▲/▼** die Option **Setup**, und drücken Sie die Taste **▶** oder **ENTER**.
3. Wählen Sie mit den Tasten **▲/▼** die Option **Anzeigeeoptionen** aus, und drücken Sie die Taste **▶** oder **ENTER**.
4. Wählen Sie mit den Tasten **▲/▼** die gewünschte Option aus, und drücken Sie die Taste **▶** oder **ENTER**.

① Bildformat

Sie können ein Bildformat wählen, das zum Bildseitenverhältnis Ihres Fernsehgerätes passt.

- 4:3 Normal (4:3 Letterbox) : Mit dieser Einstellung können Sie auf einem Fernseher mit dem Bildformat 4:3 eine DVD im Breitbildformat 16:9 wiedergeben. Am oberen und unteren Rand sind schwarze Balken zu sehen.
- 4:3 Passend (4:3 Pan Scan) : Wenn Sie diese Einstellung wählen, wird nur der zentrale Bereich von 16:9-Filmen auf Ihrem konventionellen Fernseher angezeigt. Rechter und linker Bildrand werden abgeschnitten.
- 16:9 Breit (16:9 Wide) : Mit dieser Einstellung wird auf Breitbildfernsehern das volle Breitbildformat 16:9 angezeigt.



② Standbild

Mit diesen Optionen kann das Bildflimmern im Standbildmodus beseitigt und kleine Schrift besser dargestellt werden.

- Auto: Wenn Sie Auto auswählen, werden Halbbild- und Vollbildmodus automatisch eingestellt.
- Bereich (Field): Wählen Sie diese Option, wenn das Bild im Auto-Modus flimmert.
- Einzelbild (Frame): Wählen Sie diese Option, wenn Sie kleine Schrift im Auto-Modus besser darstellen möchten.

③ Bildschirmmeldungen

Die Anzeige von Bildschirmmeldungen auf Ein oder stellen.

④ TV-System

- NTSC: Bei Verwendung von NTSC-Datenträgern ist zu beachten:
 - Wenn Ihr Fernseher nur über einen PAL-Videoeingang verfügt, müssen Sie “PAL” auswählen. Bei Auswahl von “PAL” ist das Ausgabeformat PAL 60 Hz.
 - Wenn Ihr Fernseher über einen NTSC-Eingang verfügt, wählen Sie “NTSC”.
- Bei Einstellung des NTSC-Fernsehsystems beträgt die Bildfrequenz am HDMI-Ausgang 60 Hz.
- PAL: Bei Verwendung von PAL-Datenträgern ist zu beachten:
 - Wenn Ihr Fernseher nur über einen NTSC-Videoeingang verfügt, müssen Sie “NTSC” auswählen.
 - Wenn Ihr Fernseher nur über einen PAL-Eingang verfügt, wählen Sie “PAL”.
 - Bei Einstellung des PAL-Fernsehsystems beträgt die Bildfrequenz am HDMI-Ausgang 50 Hz

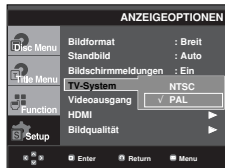

5 Videoausgang

Videoausgang wählen.

- P-SCAN: Wählen Sie diese Option für Ausgabe mit Progressiver Abtastung (525p).
- SCART-CVBS (Scart-FBAS): Wählen Sie diese Option, wenn über den Scart-Anschluss eine FBAS-Übertragung erfolgen soll.
- Scart-Ausgang: Wählen Sie diese Option, wenn Sie einen Scart-Ausgang verwenden.
- RGB: Wählen Sie diese Option, wenn Sie einen SCART-RGB-Ausgang verwenden.
- Wenn Sie die Taste VIDEO SEL. drücken, wechselt der Videoausgang in dieser Reihenfolge (wenn keine Disk eingelegt ist): (P-SCAN → SCART CVBS → SCART RGB)
- Wenn im Untermenü des Menüs Display Setup (Bildschirmeinstellungen) keine Yes/No (Ja/Nein)-Auswahl erfolgt, wird nach 10 Sekunden das vorherige Menü angezeigt.

6 HDMI

Verwenden Sie dieses Untermenü, wenn der DVD-Player an den HDMI- Eingang eines Ausgabegeräts (Fernsehgerät, Projektor usw.) angeschlossen ist.

- Resolution Setting
 - Auto (Automatisch) : Automatisch Auflösungseinstellung
 - Manual (Manuell) : Manuelle Auflösungseinstellung
- Auflösung
 - 480p/576p : 720 x 480, 720 x 576
 - 720p : 1280 x 720
 - 1080i : 1920 x 1080
 - 1080p : 1920 x 1080

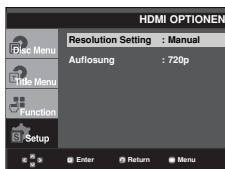

7 Bildqualität

- Schwarzpegel : Regelt die Helligkeit des Bildschirms.(Ein oder Aus) Funktioniert nicht im Progressive-Modus.
- Helligkeit : Stufe 1 ~ Stufe 5
- Contrast : Stufe 1 ~ Stufe 5
- Farbsättigung : Stufe 1 ~ Stufe 5



- **Schlagen Sie in der Bedienungsanleitung Ihres Fernsehgeräts nach, ob das Fernsehgerät den Progressive Scan-Modus unterstützt. Folgen Sie ggf. den entsprechenden Anweisungen zur Einstellung des Fernsehgeräts.**
- **Wenn aufgrund einer falschen Einstellung des Videoausgangs am Fernsehbildschirm keine Anzeige des Bilds vom DVD-Player erscheint, setzen Sie den DVD-Player zurück - siehe "Keine Bildanzeige vom DVD-Player aufgrund falscher Einstellung des Videoausgangs im Setup-Menü" auf Seite 59.**
- **Die für den HDMI-Ausgang wählbaren Auflösungsoptionen hängen vom angeschlossenen Fernsehgerät bzw. Ausgabegerät ab. Weitere Informationen dazu finden Sie in der Bedienungsanleitung des Fernsehgeräts bzw. des Ausgabegeräts.**
- **Wenn Sie die Auflösung während der Wiedergabe verändern, kann es kurzzeitig zu Bildstörungen kommen.**
- **Die HDMI-Auflösungen 720p, 1080p und 1080i bieten eine verbesserte Bildqualität.**

Kindersicherung einstellen

Die Kindersicherung funktioniert in Verbindung mit der entsprechenden Einstellung auf der DVD und verhindert, dass Ihre Kinder für sie nicht geeignete Filme ansehen. Eine DVD kann bis zu 8 Alterseinstufungen enthalten.

Alterseinstufung einstellen

1. Drücken Sie im Stoppmodus die Taste **MENU**.
2. Wählen Sie mit den Tasten **▲/▼** die Option **Setup**, und drücken Sie die Taste **▶** oder **ENTER**.



3. Wählen Sie mit den Tasten **▲/▼** die Option **Kindersicherung**, und drücken Sie die Taste **▶** oder **ENTER**.

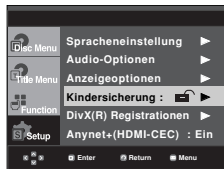

4. Wählen Sie mit den Tasten **▲/▼** die Option **Sicherungsstufe**, und drücken Sie die Taste **▶** oder **ENTER**.

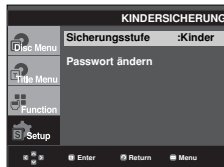

5. Geben Sie Ihr Kennwort ein.
- Die Standardeinstellung für das Kennwort ist 0000.
Um die Kindersicherung zu aktivieren, müssen Sie das Kennwort 0000 ändern.

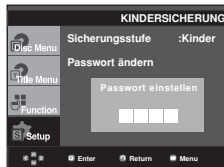

6. Wählen Sie mit den Tasten **▲/▼** die gewünschte Alterseinstufung, und drücken Sie die Taste **▶** oder **ENTER**.
Z. B. **Kinder** einstellen.



Drücken Sie die Taste **MENU**, um das Setup-Menü auszublenden. Wenn Sie beispielsweise Level 6 auswählen, werden DVDs mit Level 7 und 8 nicht wiedergegeben.

Kennwort ändern

1. Drücken Sie im Stoppmodus die Taste **MENU**.
2. Wählen Sie mit den Tasten **▲/▼** die Option **Setup**, und drücken Sie die Taste **▶** oder **ENTER**.

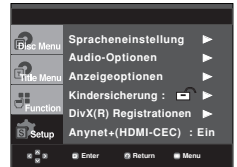

3. Wählen Sie mit den Tasten **▲/▼** die Option **Kindersicherung**, und drücken Sie die Taste **▶** oder **ENTER**.

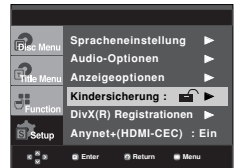

4. Wählen Sie mit den Tasten **▲/▼** die Option **Passwort ändern**, und drücken Sie die Taste **▶** oder **ENTER**. Geben Sie das neue Kennwort ein. Geben Sie das neue Kennwort nochmals ein.

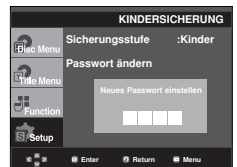

Hinweis

Falls Sie Ihr Kennwort vergessen haben, gehen Sie wie im Kapitel "Kennwort vergessen" in der Anleitung zur Fehlerbehebung vor.

Einrichten des Anynet+(HDMI-CEC)

Mit Anynet+ können Sie das Gerät über die Fernbedienung eines Samsung Fernsehgeräts bedienen. Dazu müssen Sie lediglich den DVD 1080P8 über ein HDMI-Kabel an einen SAMSUNG-Fernseher anschließen. (Siehe Seite 12) (SAMSUNG-Fernseher mit Anynet+iUnterstützung erforderlich.)

Wählen Sie die Option Ein, um den DVD 1080P8 an einen Samsung-Fernseher mit Anynet+-Unterstützung anzuschließen.

1. Drücken Sie im Stoppmodus die Taste **MENU**.
2. Wählen Sie mit den Tasten **▲/▼** die Option **Setup**, und drücken Sie die Taste **▶** oder **ENTER**.



3. Wählen Sie mit den Tasten **▲/▼** die Option **Anynet+(HDMI-CEC)**, und drücken Sie die Taste **▶** oder **ENTER**.



4. Stellen Sie die funktion Anynet+(HDMI-CEC) Ihres DVD-Players auf "Ein" und drücken anschließend die Taste **▶** oder **ENTER**.



5. Konfigurieren Sie die Anynet+-Funktion Ihres Fernsehers. (Weitere Informationen hierzu finden Sie in der Bedienungsanleitung Ihres Fernsehers.)
 - Wenn Sie die Schaltfläche Anynet+ auf der Fernbedienung drücken, erscheint die folgende Bildschirmanzeige.



Fernsehapparat Menü

Drücken Sie die Taste **MENU**, um das Setup-Menü auszublenden.

- Sie können den DVD-Player über die Fernbedienung Ihres Fernsehers steuern. (Tasten auf der TV-Fernbedienung, über die der DVD-Player bedient werden :

die Tasten 

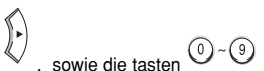
und .

- **Geräteauswahl** : Wählen Sie hier ein Gerät aus.
- **Menü im Gerät** : Entspricht der Taste MENU auf der Fernbedienung des DVD-Players.
- **Gerätebetrieb** : Entspricht der Taste INFO auf der Fernbedienung des DVD-Players.

Hinweis

- Wenn das Fernsehgerät eingeschaltet ist, und Sie die Taste **PLAY** (WIEDERGABE) des Geräts drücken, wird zum Wiedergabebildschirm gewechselt.
- Wenn sie bei ausgeschaltetem Fernsehgerät eine DVD abspielen, schaltet sich der Fernseher automatisch ein.
- Wenn Sie den Fernseher ausschalten, schaltet sich auch der DVD-Player automatisch aus.
- Wenn Sie beim Abspielen eine DVD den Fernsehgang von HDMI auf eine andere Quelle (Composite, Komponente,... usw) umstellen, wird die Wiedergabe angehalten. Wenn die DVD jedoch entsprechende Navigationsmöglichkeiten unterstützt, spielt der DVD- und Videorekorder die Disk ohne Unterbrechung ab.

WEITERE INFORMATIONEN

Firmware-Aktualisierung

Einführung

Samsung bietet regelmäßige Software-Aktualisierungen über die Website www.samsung.com an, um eine optimale Leistung des Geräts zu gewährleisten.

Ein Beispiel dafür ist der neue MPEG4-Codec. Welche Verbesserungen Sie erzielen, hängt von der verwendeten Aktualisierungs-Software und von der Originalsoftware Ihres DVD-Players ab.

Aktualisierungs-CD erstellen

1. Sie müssen eine neue Datei über das Download Center der Samsung-Website (www.samsung.com) herunterladen.
2. Speichern Sie die Datei auf eine CD-RW.

Hinweis

- Dateisystem: CD-ROM ISO Level
- Zeichensatz: ISO 9660
- Singlesession, CD abgeschlossen
- Niedrige Schreibgeschwindigkeit

Aktualisierung durchführen

1. Öffnen Sie das CD-Fach. Legen Sie den Datenträger ein. Schließen Sie das Fach. Das Aktualisierungsfenster wird angezeigt.

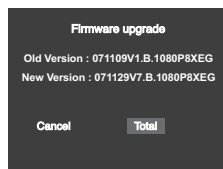

Die Firmware-Aktualisierung wird angezeigt

2. Wählen Sie mit den Tasten ◀/▶ die Option **Total**, und drücken Sie die Taste **ENTER**.

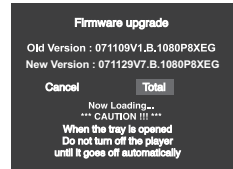

Die Firmware-Aktualisierung wird gestartet

- Nach einiger Zeit wird das CD-Fach automatisch geöffnet. Nehmen Sie die CD heraus, und warten Sie ungefähr 2 Minuten.
 - Wenn die Aktualisierung erfolgreich war, wird das CD-Fach automatisch geschlossen und das Gerät schaltet sich aus und wieder ein.
3. Wählen Sie mit den Zifferntasten die gewünschte Sprache aus.





Hinweis

- Wenn „Menüsprache wählen“ nicht angezeigt wird, wenden Sie sich an den Kundendienst von Samsung.
- Ziehen Sie während der Aktualisierung auf keinen Fall den Netzstecker aus der Steckdose, und drücken Sie keine Taste.
- Änderungen beim Aktualisierungsvorgang vorbehalten. Informieren Sie sich zum aktuellen Stand im Internet (www.samsung.com).

Fehlersuche

Bevor Sie sich an den Kundendienst wenden, überprüfen Sie bitte die folgenden Punkte.

Problem	Vorgehensweise	Seite
Die Fernbedienung funktioniert nicht.	<ul style="list-style-type: none"> Überprüfen Sie die Batterien der Fernbedienung. Ersetzen Sie die Batterien, falls erforderlich. Verwenden Sie die Fernbedienung in einer Entfernung von maximal 7 m zum Fernsehgerät. Entfernen Sie die Batterien, und halten Sie eine oder mehrere Tasten für einige Minuten gedrückt, um den Mikroprozessor vollständig zu entladen und die Fernbedienung auf die Werkseinstellung zurückzusetzen. Legen Sie die Batterien wieder ein und versuchen Sie erneut, die Fernbedienung zu verwenden. 	S3
CD/DVD wird nicht wiedergegeben.	<ul style="list-style-type: none"> Überprüfen Sie, ob die CD/DVD mit der Beschriftung nach oben zeigend eingelegt wurde. Überprüfen Sie den Regionalcode der DVD. 	S5
5.1-Kanal-Sound wird nicht wiedergegeben.	<ul style="list-style-type: none"> 5.1-Kanal-Sound kann nur wiedergegeben werden, wenn die folgenden Bedingungen erfüllt sind: <ol style="list-style-type: none"> Der DVD-Player ist mit dem richtigen Verstärker verbunden. Die CD/DVD wurde mit 5.1-Kanal-Sound aufgenommen. Überprüfen Sie, ob die CD/DVD oder ihre Hülle die Beschriftung „5.1 CH“ trägt. o Überprüfen Sie, ob Ihr Audiosystem ordnungsgemäß funktioniert. Prüfen Sie, ob im SETUP-Menü bei der Audiowiedergabe „Bitstream“ eingestellt ist. 	S11-12 S24-25
Das Symbol  wird angezeigt.	<ul style="list-style-type: none"> Die Funktion oder Option ist zur Zeit aus folgenden Gründen nicht verfügbar: <ol style="list-style-type: none"> Die DVD-Software verhindert die Ausführung. Die DVD-Software unterstützt die Option (z. B. Kamerawinkel) nicht. Die Option ist zurzeit nicht verfügbar. Sie haben eine nicht existierende Titel- oder Kapitelnummer gewählt. 	
Das Disc Menu (Disc-Menü) wird nicht angezeigt.	<ul style="list-style-type: none"> Überprüfen Sie, ob die CD/DVD ein Menü besitzt. 	
Der Wiedergabemodus weicht von der Einstellung im Setup-Menü ab.	<ul style="list-style-type: none"> Einige der im Setup-Menü ausgewählten Funktionen funktionieren nicht einwandfrei, wenn die CD/DVD nicht für die Ausführung der entsprechenden Funktion vorgesehen ist. 	S23~28
Das Bildschirmeneinstellung lässt sich nicht ändern.	<ul style="list-style-type: none"> Die Bildschirmeneinstellung ist durch die CD/DVD festgelegt. 	S25~26
Keine Tonwiedergabe.	<ul style="list-style-type: none"> Überprüfen Sie, ob Sie im Menü Tonwiedergabe-Einstellungen den richtigen digitalen Ausgang gewählt haben. 	S24-25
Der Bildschirm ist blockiert.	<ul style="list-style-type: none"> Nehmen Sie die CD/DVD aus dem Gerät, und drücken Sie die Taste  länger als 5 Sekunden. Alle Einstellungen werden auf die werksseitigen Standardeinstellungen zurückgesetzt. 	S13
Sie haben das Kennwort vergessen	<ul style="list-style-type: none"> Nehmen Sie die CD/DVD aus dem Gerät, und drücken Sie die Taste  länger als 5 Sekunden. Alle Einstellungen, einschließlich Kennwort, werden auf die werksseitigen Standardeinstellungen zurückgesetzt. Verwenden Sie diese Option nur wenn unbedingt nötig. 	S27
Wenn andere Probleme auftauchen sollten:	<ul style="list-style-type: none"> Suchen Sie im Inhaltsverzeichnis nach den Abschnitten des Benutzerhandbuchs, die das aktuelle Problem behandeln, und befolgen Sie die Anweisungen nochmals. Wenn das Problem nicht behoben werden kann, wenden Sie sich an einen autorisierten Kundendienst in Ihrer Umgebung. 	
Das Bild rauscht oder ist verzerrt.	<ul style="list-style-type: none"> Überprüfen Sie die CD/DVD auf Verunreinigungen oder Kratzer. Reinigen Sie die CD/DVD. 	S2
Keine HDMI-Ausgabe	<ul style="list-style-type: none"> Überprüfen Sie, ob der Videoausgang im Setup-Menü richtig eingestellt ist. Überprüfen Sie, ob der HDMI-Eingang des Fernsehgeräts korrekt mit dem HDMI-Ausgang des DVD-Players verbunden ist. Überprüfen Sie, ob das Fernsehgerät Signale in der Auflösung 480/576p/720p/1080i/1080p verarbeiten kann. 	S10-11
Schlechtes Wiedergabebild/kein Bild bei Verwendung des HDMI-Ausgangs	<ul style="list-style-type: none"> Ein verrauschtes Wiedergabebild („Schnee“) weist darauf hin, dass Ihr Fernsehgerät den digitalen Kopierschutz HDCP nicht unterstützt. 	S10-11
Bildruckeln („Judder“) bei Verwendung des HDMI-Ausgangs	<ul style="list-style-type: none"> Überprüfen Sie, ob die Option TV-System im Menü für die Anzeigeeoptionen korrekt eingestellt ist. Wenn am HDMI-Ausgang ein Signal im Format 720p/1080i/1080p ausgegeben und die Bildwiederholffrequenz von 50 Hz auf 60 Hz konvertiert wird, kann auf dem Bildschirm ein Judder-Effekt (Bildruckeln) auftreten. Weitere Informationen dazu finden Sie in der Bedienungsanleitung Ihres Fernsehgerätes.. 	S25~26

Technische Daten

Allgemeines	Power Requirements	AC 110-240V ~ 50/60 Hz
	Power Consumption	9 W
	Weight	1.7 Kg
	Dimensions	430mm (W) X 250mm (D) X 45mm (H)
	Operating Temperature Range	+5°C to +35°C
	Operating Humidity Range	10 % to 75 %
Datenträger	DVD (DIGITAL VERSATILE DISC)	Lesegeschwindigkeit: 3,49 ~ 4,06 m/s Spieldauer (einseitig, einschichtig): ca. 135 Minuten
	CD : 12Cm (COMPACT DISC)	Lesegeschwindigkeit: 4,8 ~ 5,6 m/s Max. Spieldauer: 74 Minuten
	CD : 8Cm (COMPACT DISC)	Lesegeschwindigkeit : 4,8 ~ 5,6 m/s Max. Spieldauer : 20 minuten
Video-ausgang	Composite Video	1 Kanäle : 1.0 Vp-p (bei 75 Ω)
	SCART Jack	R (Rot): 0,7 Vp-p (bei 75 Ω) G (Grün): 0,7 Vp-p (bei 75 Ω) B (Blau): 0,7 Vp-p (bei 75 Ω) Videosignal: 1,0 Vp-p (bei 75 Ω) Luminanzsignal : 1.0 Vp-p (bei 75 Ω) Farbsignal : 0.3 Vp-p (bei 75 Ω)
	HDMI	576p/480p, 720p, 1080i, 1080p
Audio-ausgang	Scartbuchse	2 Kanäle : L(1/L), R(2/R)
	Analoger Ausgang	L(1/L), R(2/R)
	*Frequenzgang	48 kHz Sampling : 4 Hz to 22 kHz 96 kHz Sampling : 4 Hz to 44 kHz
	*Rauschabstand	110 dB
	*Dynamikbereich	100 dB
	*Gesamtklirrfaktor	0.004 %

*: Nominelle Spezifikation

- Samsung Electronics Co., Ltd behält sich das Recht auf unangekündigte Änderungen vor.
- Gewicht und Abmessungen können von den Angaben abweichen.



DEUTSCHLAND

Auf dieses Samsung-Produkt wird vom Hersteller eine vierundzwanzigmonatige Garantie gegen Material- und Verarbeitungsfehler gegeben. Die Garantiezeit beginnt mit dem Kauf des Gerätes beim Fachhändler.

Sollte es erforderlich werden, Garantieleistungen in Anspruch zu nehmen, wenden Sie sich bitte an den Fachhändler, bei dem Sie das Gerät erworben haben. Garantieleistungen können jedoch auch von Samsung-Vertragswerkstätten in anderen Ländern eingefordert werden; dabei gelten die Garantiebedingungen des jeweiligen Landes. Bei Fragen zu unseren Vertragswerkstätten wenden Sie sich bitte an folgende Adresse:

Samsung Electronics GmbH
Samsung House
Am Kronberger Hang 6
65824 Schwalbach/Ts.
Deutschland

Samsung-Hotline: 01805 - SAMSUNG(726-7864 € 0,14/Min) Fax: 01805 - 121214

■ GARANTIEBEDINGUNGEN

1. Bei der Anmeldung von Garantieansprüchen muss der Kunde die vollständig und richtig ausgefüllte Garantiekarte sowie die Originalrechnung oder den vom Händler ausgestellten Kassenbeleg oder eine entsprechende Bestätigung vorlegen. Die Seriennummer am Gerät muss lesbar sein.
2. Es liegt im Ermessen von Samsung, ob die Garantie durch Reparatur oder durch Austausch des Gerätes bzw. des defekten Teils erfüllt wird. Weitere Ansprüche sind ausgeschlossen.
3. Garantie-Reparaturen müssen von Samsung-Fachhändlern oder Samsung-Vertragswerkstätten ausgeführt werden. Bei Reparaturen, die von anderen Händlern durchgeführt werden, besteht kein Anspruch auf Kostenerstattung, da solche Reparaturen sowie Schäden, die dadurch am Gerät entstehen können, von dieser Garantie nicht abgedeckt werden.
4. Soll das Gerät in einem anderen als dem Land betrieben werden, für das es ursprünglich entwickelt und produziert wurde, müssen eventuell Veränderungen am Gerät vorgenommen werden, um es an die technischen und/oder sicherheitstechnischen Normen dieses anderen Landes anzupassen. Solche Veränderungen sind nicht auf Material- oder Verarbeitungsfehler des Gerätes zurückzuführen und werden von dieser Garantie nicht abgedeckt. Die Kosten für solche Veränderungen sowie für dadurch am Gerät entstandene Schäden werden nicht erstattet.
5. Ausgenommen von der Garantieleistung sind:
 - a) Regelmäßige Inspektionen, Wartung und Reparatur oder Austausch von Teilen aufgrund normaler Verschleißerscheinungen;
 - b) Transport- und Fahrtkosten sowie durch Auf- und Abbau des Gerätes entstandene Kosten;
 - c) Missbrauch und zweckentfremdete Verwendung des Gerätes sowie falsche Installation;
 - d) Schäden, die durch Blitzschlag, Wasser, Feuer, höhere Gewalt, Krieg, falsche Netzspannung, unzureichende Belüftung oder andere von Samsung nicht zu verantwortende Gründe entstanden sind.
6. Diese Garantie ist produktbezogen und kann innerhalb der Garantiezeit von jeder Person, die das Gerät legal erworben hat, in Anspruch genommen werden.
7. Die Rechte des Käufers nach der jeweils geltenden nationalen Gesetzgebung, d. h. die aus dem Kaufvertrag abgeleiteten Rechte des Käufers gegenüber dem Verkäufer wie auch andere Rechte, werden von dieser Garantie nicht angetastet. Soweit die nationale Gesetzgebung nichts anderes vorsieht, beschränken sich die Ansprüche des Käufers auf die in dieser Garantie genannten Punkte. Die Samsung Ltd. sowie deren Tochtergesellschaften und Händler haften nicht für den indirekten bzw. in Folge auftretenden Verlust von Disks, Daten, Video- und Audiokassetten oder anderem ähnlichen Material bzw. **Zusatzgeräten**.

Kontakt zu Samsung

Falls Sie Fragen oder Anregungen zu Samsung-Produkten haben, wenden Sie sich bitte an den Samsung-Kundendienst.

Region	Country	Customer Care Center ☎	Web Site
North America	CANADA	1-800-SAMSUNG(726-7864)	www.samsung.com/ca
	MEXICO	01-800-SAMSUNG(726-7864)	www.samsung.com
	U.S.A	1-800-SAMSUNG(726-7864)	www.samsung.com
Latin America	ARGENTINE	0800-333-3733	www.samsung.com/ar
	BRAZIL	0800-124-421 , 4004-0000	www.samsung.com
	CHILE	800-SAMSUNG(726-7864)	www.samsung.com/cl
	NICARAGUA	00-1800-5077267	
	HONDURAS	800-7919267	
	COSTA RICA	0-800-507-7267	www.samsung.com/latin
	ECUADOR	1-800-10-7267	www.samsung.com/latin
	EL SALVADOR	800-6225	www.samsung.com/latin
	GUATEMALA	1-800-299-0013	www.samsung.com/latin
	JAMAICA	1-800-234-7267	www.samsung.com/latin
	PANAMA	800-7267	www.samsung.com/latin
	PUERTO RICO	1-800-682-3180	www.samsung.com/latin
	REP. DOMINICA	1-800-751-2676	www.samsung.com/latin
	TRINIDAD & TOBAGO	1-800-SAMSUNG(726-7864)	www.samsung.com/latin
VENEZUELA	0-800-100-5303	www.samsung.com/latin	
COLOMBIA	01-8000112112	www.samsung.com.co	
Europe	BELGIUM	0032 (0)2 201 24 18	www.samsung.com/be
	CZECH REPUBLIC	844 000 844 Distributor pro Českou republiku: Samsung Zrt., česká organizační složka Vyskočilova 4, 14000 Praha 4	www.samsung.com/cz
	DENMARK	70 70 19 70	www.samsung.com/dk
	FINLAND	030-6227 515	www.samsung.com/fi
	FRANCE	3260 SAMSUNG (€ 0,15/Min), 08 25 08 65 65 (€ 0,15/Min)	www.samsung.com
	GERMANY	01805 - SAMSUNG(726-7864) (€ 0,14/Min)	www.samsung.com
	HUNGARY	06-80-SAMSUNG(726-7864)	www.samsung.com
	ITALIA	800-SAMSUNG(726-7864)	www.samsung.com
	LUXEMBURG	0035 (0)2 261 03 710	www.samsung.com/be
	NETHERLANDS	0900-SAMSUNG(726-7864) (€ 0,10/Min)	www.samsung.com/nl
	NORWAY	815-56 480	www.samsung.com/no
	POLAND	0 801 801 881 , 022-607-93-33	www.samsung.com/pl
	PORTUGAL	80820-SAMSUNG(726-7864)	www.samsung.com/pt
	SLOVAKIA	0800-SAMSUNG(726-7864)	www.samsung.com/sk
	SPAIN	902 10 11 30	www.samsung.com
	SWEDEN	0771-400 200	www.samsung.com/se
	U.K	0845 SAMSUNG (7267864)	www.samsung.com
	EIRE	0818 717 100	www.samsung.com/ie
	AUSTRIA	0800-SAMSUNG(726-7864)	www.samsung.com/at
SWITZERLAND	0800-SAMSUNG(726-7864)	www.samsung.com/ch	
CIS	RUSSIA	8-800-555-55-55	www.samsung.com
	KAZAHSTAN	8-10-800-500-55-500	www.samsung.kz
	UZBEKISTAN	8-10-800-500-55-500	www.samsung.uz
	KYRGYZSTAN	00-800-500-55-500	
	TADJIKISTAN	8-10-800-500-55-500	
	UKRAINE	8-800-502-0000	www.samsung.com
	LITHUANIA	8-800-77777	www.samsung.lt
	LATVIA	800-7267	www.samsung.com/lv
	ESTONIA	800-7267	www.samsung.ee
Asia Pacific	AUSTRALIA	1300 362 603	www.samsung.com
	NEW ZEALAND	0800SAMSUNG(726-7864)	www.samsung.com/nz
	CHINA	800-810-5858 , 010-6475 1880	www.samsung.com
	HONG KONG	3698-4698	www.samsung.com/hk
	INDIA	3030 8282 , 1800 110011	www.samsung.com
	INDONESIA	0800-112-8888	www.samsung.com
	JAPAN	0120-327-527	www.samsung.com/jp
	MALAYSIA	1800-88-9999	www.samsung.com/my
	PHILIPPINES	1800-10-SAMSUNG(726-7864)	www.samsung.com/ph
	SINGAPORE	1800-SAMSUNG(726-7864)	www.samsung.com
	THAILAND	1800-29-3232 , 02-689-3232	www.samsung.com
	TAIWAN	0800-329-999	www.samsung.com/tw
VIETNAM	1 800 588 889	www.samsung.com	
Middle East & Africa	TURKEY	444 77 11	www.samsung.com
	SOUTH AFRICA	0860-SAMSUNG(726-7864)	www.samsung.com
	U.A.E	800-SAMSUNG (726-7864), 8000-4726	www.samsung.com

Korrekte Entsorgung von Altgeräten (Elektroschrott)



(In den Ländern der Europäischen Union und anderen europäischen Ländern mit einem separaten Sammelsystem)

Die Kennzeichnung auf dem Produkt bzw. auf der dazugehörigen Dokumentation gibt an, dass es nach seiner Lebensdauer nicht zusammen mit dem normalen Haushaltsmüll entsorgt werden darf. Entsorgen Sie dieses Gerät bitte getrennt von anderen Abfällen, um der Umwelt bzw. der menschlichen Gesundheit nicht durch unkontrollierte Müllbeseitigung zu schaden. Helfen Sie mit, das Altgerät fachgerecht zu entsorgen, um die nachhaltige Wiederverwertung von stofflichen Ressourcen zu fördern.

Private Nutzer wenden sich an den Händler, bei dem das Produkt gekauft wurde, oder kontaktieren die zuständigen Behörden, um in Erfahrung zu bringen, wo Sie das Altgerät für eine umweltfreundliche Entsorgung abgeben können.

Gewerbliche Nutzer wenden sich an ihren Lieferanten und gehen nach den Bedingungen des Verkaufsvertrags vor. Dieses Produkt darf nicht zusammen mit anderem Gewerbemüll entsorgt werden.

