

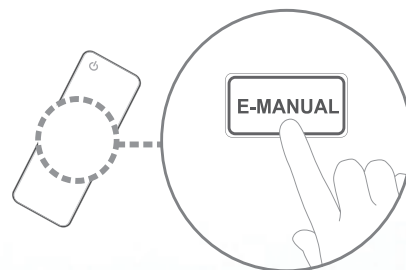

E-MANUAL



Merci d'avoir acheté ce produit Samsung. Pour obtenir un service complet, veuillez enregistrer votre produit à :

www.samsung.com/register

Modèle _____ Serial No. _____

Contenu

Menu des Chaînes

- Utilisation du menu Chaîne 1
- Utilisation des chaînes favorites 23
- Mémorisation des chaînes 27
- Autres fonctions 31

Fonctions de base

- Modification du mode d'image pré réglé 33
- Ajustement des paramètres de l'image 34
- Modification de la taille de l'image 36
- Modification des options de l'image 42
- Utilisation du téléviseur et du PC 55
- Modification du mode Son pré réglé 59
- Ajustement des réglages du son 60

Fonctions de préférence

- Connexion au réseau par câble 70
- Connexion au réseau sans fil 82
- Réglage de l'heure 110
- Blocage des programmes 118
- Solutions économiques 130
- Fonction ISI (image sur image) 132
- Autres fonctions 136
- Menu Soutien technique 151

Fonctions avancées

- **3D** 164
- Smart Hub 178
- Configuration de Smart Hub 194
- Utilisation du service Smart Hub 216
- **Vidéos** 226
- **Musique** 234
- **Photos** 238
- **Smart Hub** - Fonctions supplémentaires 240
- Utilisation du service Samsung Apps 246
- **AllShare™** 288
- Anynet+(HDMI-CEC) 294

Autre information

- Dépannage 307
- Utilisation du système antivol Kensington 319
- Licence 321

❑ Utilisation du menu Chaîne

Pour accéder au menu **Chaîne**, appuyez sur la touche **SMART HUB** de la télécommande. Lorsque **Smart Hub** s'affiche, sélectionnez **Chaîne** à l'aide des touches fléchées de la télécommande, puis appuyez sur **ENTER** .



- L'image affichée peut varier selon le modèle.

■ Gestionnaire progr.

 **SMART HUB** → **Gestionnaire progr.** → **ENTER** 





Appuyez sur la touche **SMART HUB** de votre télécommande et sélectionnez **Gestionnaire progr.** pour accéder à la fonction **Visionn. programmé**. **Visionn. programmé** vous permet d'afficher la chaîne désirée à l'heure souhaitée.

Utilisation de la fonction **Visionn. programmé**

Vous pouvez régler automatiquement le téléviseur sur la chaîne désirée selon le jour et l'heure de votre choix.

☑ Pour utiliser cette fonction, vous devez d'abord régler l'heure actuelle à l'aide de la fonction **Heure** → **Horloge** dans le menu **Systeme**.

Pour utiliser la fonction **Visionn. programmé**, procédez comme suit :

1. Appuyez sur **ENTER**  pour ajouter une écoute programmée.
2. Appuyez sur les touches  /  /  /  pour régler **Antenne, Chaîne, Répéter**, et **Heure de début**.

- **Antenne** : Sélectionnez **Hertzien** ou **Câble**.
- **Chaîne** : Permet de sélectionner la chaîne désirée.
 - ☒ Vous ne pouvez sélectionner que les chaînes mémorisées.
- **Répéter** : Sélectionnez **Une fois**, **Manuel**, **Sam~Dim**, **Lun~Ven** ou **Quotid.**. Si vous sélectionnez **Manuel**, vous pouvez régler la journée de votre choix.

☒ Le signe ✓ indique que la date est sélectionnée.

Date : Vous pouvez régler la date souhaitée.

☒ La **Date** n'est disponible que lorsque **Une fois** est sélectionnée sous **Répéter**.

- **Heure de début** : Vous pouvez régler l'heure de début souhaitée.
 - ☒ Vous ne pouvez sélectionner que les chaînes mémorisées.
 - ☒ À l'écran **Information**, vous pouvez modifier ou annuler l'information relative à une écoute programmée.
- **Annuler programmes** : Permet d'annuler une écoute programmée.
- **Modifier** : Permet de modifier l'écoute programmée.
- **Retour** : Permet de retourner à l'écran précédent.



Liste de chaînes

La **Liste de chaînes** contient les chaînes que votre téléviseur affiche (**Canaux ajoutés**) lorsque vous appuyez sur la touche **CH LIST** de votre télécommande. La **Liste de chaînes**, vous permet de voir les **Canaux ajoutés**, l'information sur la chaîne, les **Favoris** et de gérer les chaînes.

 Lorsque vous appuyez sur la touche **CH LIST** de la télécommande, l'écran **Liste de chaînes** s'affiche immédiatement.





- L'image affichée peut varier selon le modèle.



- **Canaux ajoutés** : Affiche toutes les chaînes ajoutées.
- **Favoris 1-5** : Affiche toutes les chaînes favorites, classées en cinq groupes au maximum. Chaque groupe dispose d'un écran individuel.
 - ☞ Si vous voulez visualiser les chaînes favorites que vous avez ajoutées, appuyez sur la touche **CH LIST**, puis sur la touche ► (**Mode CH**) pour afficher les Favoris 1-5. Appuyez sur la touche ◀ pour retourner à **Canaux ajoutés**.
 - ☞ Le téléviseur n'affiche les **Favoris** que si vous avez ajouté des chaînes favorites à l'aide de la fonction **Modif. favoris**.

Utilisation des touches de couleur avec la fonction **Liste de chaînes**.

- **A** Rouge (**Antenne**) : Permet d'alterner entre **Hertzien** et **Câble** dans le mode et l'affichage.
- **C** Jaune (**Affich. programm.** / **Affich. de la ch.**) : Pour les chaînes numériques, permet d'alterner l'affichage entre **Affich. programm.** et **Affich. de la ch.**. Lorsque vous sélectionnez une chaîne numérique dans **Affich. de la ch.**, appuyez une fois pour afficher la liste des émissions diffusées sur cette chaîne. Appuyez à nouveau pour revenir à l'affichage **Liste de chaînes**.

-  (**Mode CH**) : Permet de passer de la liste **Favoris** (si vous avez ajouté des chaînes favorites à l'aide de **Modif. favoris**) à l'option **Canaux ajoutés**.
-  (**Regarder / Information**) : Appuyez sur cette touche pour visionner la chaîne sélectionnée. / Permet d'afficher l'émission lorsque la chaîne numérique est sélectionnée
-  (**Page**) : Fait défiler la **Liste de chaînes** jusqu'à la page suivante ou précédente.

Icônes d'affichage du statut des chaînes

Icône	Fonctions
	Une chaîne analogique.
	Une émission réservée.



Comment utiliser **Visionn. programmé** dans **Liste de chaînes**

(chaînes numériques seulement)

Vous pouvez utiliser la fonction **Visionn. programmé** dans **Liste de chaînes** pour planifier une émission sur une chaîne numérique que vous voulez regarder. Le téléviseur se mettra sous tension et affichera cette émission lorsqu'elle sera diffusée.

Pour réserver une émission sur chaîne numérique, procédez comme suit :

1. Appuyez sur la touche **CH LIST**, puis sélectionnez la chaîne numérique voulue.
2. Appuyez sur la touche **C** (**Affich. programm.**).

3. Appuyez sur les touches ▲ ou ▼ pour choisir l'émission désirée, puis appuyez sur **INFO**.
4. Appuyez sur les touches ◀ ou ▶ pour sélectionner **Visionn. programmé**, et appuyez sur **ENTER** .
5. Appuyez deux fois sur **RETURN** pour quitter.
 -  Si vous voulez annuler la fonction **Visionn. programmé**, suivez les étapes 1 à 3, puis sélectionnez **Annuler programmes**.



■ Chaîne







👆 SMART HUB → **Chaîne** → ENTER 🏠





À l'aide de la fonction **Chaîne**, vous pouvez ajouter ou supprimer des chaînes, régler les chaînes favorites, utiliser le guide du programme pour les émissions numériques et passer de l'écran **Tous les canaux** à celui de **Chaînes aj.**. Vous pouvez également modifier les paramètres de l'antenne ou de la chaîne en sélectionnant les icônes situées dans l'angle supérieur droit de l'écran.











- L'image affichée peut varier selon le modèle.

-  **Antenne** : Sélectionnez **Hertzien** ou **Câble**. Pour accéder à la fonction Antenne, utilisez les touches fléchées pour déplacer le curseur vers l'icône **Antenne** située dans l'angle supérieur droit de l'écran.
 -  **Mode édit.** : Ajoutez des chaînes à la liste des **Favoris** et supprimez des chaînes dans la liste des **Chaîne**.
- Pour passer de **Tous les canaux** à **Chaînes aj.**, choisissez **Tous les canaux** ou **Chaînes aj.** à l'écran, puis appuyez sur **ENTER** .

- **Mode édit.** : Permet d'indiquer comme favorites les chaînes que vous regardez fréquemment.
 1. Sélectionnez l'icône  **Mode édit.** située dans l'angle supérieur droit de votre écran, puis appuyez sur la touche **ENTER** .
 2. Appuyez sur les touches fléchées pour sélectionner une chaîne favorite, puis sur **ENTER** . Une coche s'affiche à la gauche de la chaîne.
 -  Vous pouvez sélectionner une ou plusieurs chaînes.
 -  Pour désélectionner une chaîne, appuyez de nouveau sur **ENTE-
R** .
 3. Sélectionnez la fonction **Modif. favoris** située au bas de votre écran, puis appuyez sur la touche **ENTER** . L'écran **Modif. favoris** s'affiche.

4. Mettez en surbrillance un groupe sur la liste des chaînes favorites et appuyez sur **ENTER** .
-  L'écran **Modif. favoris** comprend cinq groupes (Favoris 1, Favoris 2, etc.). Vous pouvez ajouter une chaîne favorite à l'un de ces groupes. Sélectionnez un groupe à l'aide des touches vers le haut et vers le bas de votre télécommande.
5. Sélectionnez **OK**, appuyez sur **ENTER** , et de nouveau sur **ENTER** .
6. Appuyez de nouveau sur **ENTER**  pour quitter le **Mode édit..**

- La fonction **Mode édit.** vous permet de supprimer une chaîne de la « Liste des chaînes »
 1. Sélectionnez l'icône **Mode édit.** située dans l'angle supérieur droit de votre écran, puis appuyez sur la touche **ENTER** .
 2. Sélectionnez la fonction **Supprimer** située au bas de votre écran, puis appuyez sur **ENTER** . Une fenêtre contextuelle s'affiche vous demandant si vous voulez vraiment supprimer l'élément.
 3. Appuyez sur les touches ◀ / ▶ / ▲ / ▼ pour sélectionner une chaîne, puis sur **ENTER** . Une coche s'affiche à la gauche de la chaîne.
 - Vous pouvez sélectionner une ou plusieurs chaînes.
 - Pour désélectionner une chaîne, appuyez de nouveau sur **ENTER** .

4. Sélectionnez **OK**, appuyez sur **ENTER** , et de nouveau sur **ENTER** . La chaîne est supprimée de la **Chaîne**.
5. Appuyez de nouveau sur **ENTER**  pour quitter le **Mode édit..**
 -  La fonction « Désélectionner » qui apparaît avec la fonction « Supprimer » vous permet de désélectionner les chaînes sélectionnées.

Utilisation de la touche **TOOLS** avec **Chaîne**

Pour utiliser les fonctions de la touche **TOOLS**, mettez en surbrillance une chaîne dans la **Chaînes aj.** ou **Tous les canaux**, et appuyez sur la touche **TOOLS**

- **Ajouter / Supprimer** : Permet d'ajouter ou de supprimer une chaîne dans la **Chaînes aj.** list. Si vous utilisez la touche Channel de votre télécommande pour modifier les chaînes, votre téléviseur n'affiche que les chaînes figurant dans la **Chaînes aj.**.

Pour **Ajouter** une chaîne à l'aide de la touche **TOOLS** dans **Chaîne**, procédez comme suit :

1. Utilisez les touches fléchées pour sélectionner **Tous les canaux**, puis appuyez sur **ENTER** .

 **Tous les canaux** apparaîtra en haut ou en bas de l'écran.

2. À l'écran **Tous les canaux**, sélectionnez une chaîne grisée.



3. Appuyez sur la touche **TOOLS**.

4. Sélectionnez **Ajouter** dans le menu **TOOLS**, appuyez sur **ENTER** , puis de nouveau sur **ENTER** .

Pour **Supprimer** une chaîne à l'aide de la touche **TOOLS** dans **Chaîne**, procédez comme suit :





1. Utilisez les touches fléchées pour sélectionner **Chaînes aj.**, puis appuyez sur **ENTER** .
-  **Chaînes aj.** apparaîtra en haut ou en bas de l'écran.
2. À l'écran **Chaînes aj.**, sélectionnez une chaîne.
3. Appuyez sur la touche **TOOLS**.
4. Sélectionnez **Supprimer** dans le menu **TOOLS**, appuyez sur **ENTER** , puis de nouveau sur **ENTER** .

REMARQUE

- Votre téléviseur affiche toutes les chaînes disponibles, ajoutées et supprimées, dans le menu **Tous les canaux**.
- Une chaîne affichée en grisé indique que celle-ci a été supprimée.
- La fonction **Ajouter** n'apparaît que si vous avez sélectionné une chaîne supprimée dans la liste **Tous les canaux**.
- La fonction **Supprimer** ne s'affiche que si vous avez sélectionné une chaîne ajoutée de la liste **Chaînes aj.** ou **Tous les canaux**.
- Vous pouvez également supprimer une chaîne de la liste **Tous les canaux**. Les chaînes ajoutées sont brillantes. Les chaînes supprimées sont sombres. Pour supprimer une chaîne Ajouté à la liste **Tous les canaux**, sélectionnez une chaîne brillante, appuyez sur la touche **TOOLS**, sélectionnez **Supprimer**, appuyez sur **ENTER** , puis de nouveau sur **ENTER** .





- **Modif. favoris** : Permet d'indiquer comme favorites les chaînes que vous regardez fréquemment.

Pour définir les chaînes comme favorites, procédez comme suit :

1. Mettez en surbrillance une chaîne dans la **Chaînes aj.** ou la liste **Tous les canaux**, puis appuyez sur la touche **TOOLS**.
2. Sélectionnez **Modif. favoris** dans le menu **TOOLS**, puis appuyez sur **ENTER** .
3. Mettez en surbrillance un groupe à l'écran **Modif. favoris** (Favoris 1, Favoris 2, etc.), puis appuyez sur **ENTER** .
- L'écran **Modif. favoris** comprend cinq groupes. Vous pouvez ajouter une chaîne favorite à l'un de ces groupes. Sélectionnez un groupe à l'aide des touches vers le haut et vers le bas de votre télécommande.
4. Sélectionnez **OK**, puis appuyez sur **ENTER** . La chaîne est définie comme favorite puis affectée au groupe des chaînes favorites que vous avez sélectionnées.
- Le téléviseur affiche le symbole «  » à côté de la chaîne, indiquant qu'il s'agit d'une chaîne favorite.

- **Modif. favoris** : Supprimer une chaîne de la liste des favorites à l'aide de la touche **TOOLS**.

Pour supprimer une chaîne de la liste des favorites, suivez les étapes ci-après :

1. Mettez en surbrillance une chaîne dans la **Chaînes aj.** ou la liste **Tous les canaux**, puis appuyez sur la touche **TOOLS**.
2. Sélectionnez **Modif. favoris** dans le menu **TOOLS**, puis appuyez sur **ENTER** . L'écran **Modif. favoris** s'affiche.
3. Le groupe auquel est assignée la chaîne favorite contient un carré vert en face de lui. Mettez en surbrillance ce groupe à l'écran **Modif. favoris**, appuyez sur **ENTER** , puis de nouveau sur **ENTER** .
4. Sélectionnez **OK**, appuyez sur **ENTER** , et de nouveau sur **ENTER** . La chaîne est supprimée de la liste des favorites.

- **Modifier le nom du canal** (s'affiche seulement si vous avez sélectionné une chaîne analogique.) : Permet d'attribuer un nom (5 caractères max.) à une chaîne. Par exemple, Hist, Alim., Golf, etc. Ceci facilite la recherche et la sélection d'une chaîne.
- **Émissions à venir** (s'affiche seulement si vous avez sélectionné une chaîne numérique.) : Permet d'afficher les détails relatifs à l'émission diffusée sur une chaîne numérique sélectionnée.

Icônes d'affichage du statut des chaînes

Icône	Fonctions
A	Une chaîne analogique.
✓	Une chaîne sélectionnée.
★	Une chaîne favorite



☐ Utilisation des chaînes favorites

■ Favoris

 SMART HUB → **Favoris** → ENTER 





Affichez toutes vos chaînes favorites.



Les chaînes favorites sont classées en cinq groupes (**Favoris 1-5**). Si vous voulez passer d'un groupe de favorites à un autre, procédez comme suit :

1. Déplacez le curseur jusqu'au nom du groupe qui s'affiche en haut de l'écran, puis appuyez sur **ENTER** . Une liste des groupes s'affiche.
2. Sélectionnez une option à l'aide des touches fléchées vers le haut ou vers le bas, puis appuyez sur **ENTER** . Le groupe sélectionné apparaît à l'écran.







Fonctions à l'écran affichant les chaînes favorites



Pour accéder aux fonctions ci-dessous, utilisez les touches fléchées pour déplacer le curseur vers l'icône de votre choix située dans l'angle supérieur droit de l'écran, puis appuyez sur **ENTER** .

-  **Mode d'affich.** : Permet de permuter entre Text view et Mode Miniature des chaînes favorites. Le Mode Miniature affiche une image du programme en cours.
-  **Antenne** : Permet de permuter entre le mode **Hertzien** et le mode **Câble**.
-  **Tri** : Permet de permuter entre le tri des favorites par **Catégorie** et le tri par **Titre**.
-  **Mode édit.** : Permet de supprimer des chaînes dans la liste **Favoris**. Pour connaître les instructions, consultez la page suivante.

Pour utiliser les fonctions **Mode d'affich. Antenne**, ou **Tri**, sélectionnez l'icône appropriée tel qu'indiqué ci-dessus, puis appuyez sur **ENTER** . Utilisez les touches fléchées vers la gauche ou vers la droite pour faire la sélection, puis appuyez sur **ENTER** .

Utilisation du « Mode édition » pour supprimer une chaîne favorite

1. Sélectionnez la fonction  **Mode édit.** située dans l'angle supérieur droit de votre écran, puis appuyez sur la touche **ENTER** .
2. Appuyez sur les touches ◀ / ▶ / ▲ / ▼ pour sélectionner une chaîne, puis sur **ENTER** . Une coche s'affiche à la gauche de la chaîne.
 -  Vous pouvez sélectionner une ou plusieurs chaînes.
 -  Pour désélectionner une chaîne, appuyez de nouveau sur **ENTER** .
3. Sélectionnez la fonction **Supprimer** située au bas de votre écran, puis appuyez sur **ENTER** . Une fenêtre contextuelle s'affiche vous demandant si vous voulez vraiment supprimer l'élément.

4. Sélectionnez **OK**, appuyez sur **ENTER** , et de nouveau sur **ENTER** .
La chaîne est supprimée des **Favoris**.
5. Appuyez de nouveau sur **ENTER**  pour quitter le **Mode édit..**
 - La fonction « Désélectionner » qui apparaît avec la fonction « Supprimer » vous permet de désélectionner les chaînes sélectionnées.
 - Si vous avez affecté une chaîne à plusieurs groupes de chaînes favorites (voir Favoris 1 et Favoris 2), vous devez répéter cette procédure dans les deux groupes pour supprimer définitivement une chaîne des chaînes favorites.



❑ Mémorisation des chaînes

 MENU  → Chaîne → ENTER 

■ Antenne (Hertzien / Câble)

◀ Votre téléviseur mémorise les chaînes et les ajoute dans la **Chaîne**. Avant que le téléviseur puisse mémoriser des chaînes, vous devez indiquer la source du signal, soit **Hertzien** ou **Câble**. Si vous choisissez câble, lorsque vous commencez **Prog. auto**, vous devez préciser le type de système de câblodistribution, **STD, HRC,** ou **IRC**. Si vous ne connaissez pas votre type de câblodistribution, communiquez avec votre cablôdistributeur pour obtenir cette information. La plupart des câblodistributeurs utilisent le système **STD**. ▶







Pour choisir **Hertzien** ou **Câble**, suivez les étapes ci-après :



1. Appuyez sur les touches **MENU**  → **Chaîne** → **ENTER**  de la télécommande.
2. Sélectionnez **Antenne**, puis appuyez sur **ENTER** .
3. Sélectionnez la source du signal de votre téléviseur, **Hertzien** ou **Câble**, puis appuyez sur la touche **RETURN**.

■ Prog. auto

Recherche les chaînes automatiquement et les enregistre dans la mémoire du téléviseur.

Pour utiliser **Prog. auto**, procédez comme suit :

1. Appuyez sur les touches **MENU**  → **Chaîne** → **ENTER**  de la télécommande.
2. Sélectionnez **Prog. auto**, puis appuyez sur **ENTER** .
3. Sélectionnez **Hertzien** ou **Câble** ou les deux en mettant ces éléments en surbrillance, puis en appuyant sur **ENTER** .
 -  Si vous avez sélectionné **Hertzien** ou **Câble** ou les deux à l'écran Antenne, votre choix sera automatiquement sélectionné.
4. Sélectionnez **Suivant**, puis appuyez sur **ENTER** .

5. Si vous sélectionnez **Câble**, l'écran de sélection du système de câblodiffusion s'affiche. Sélectionnez **Numérique**, puis appuyez sur **ENTER** .
- Si vous choisissez **Antenne** seulement, **Prog. auto** s'active.
6. Sélectionnez **STD, HRC**, ou **IRC**, puis appuyez sur **ENTER** .
7. Répéter pour l'analogique.
8. Sélectionnez **Suivant**, puis appuyez sur **ENTER** . La fonction **Prog. auto** démarre.
- Une fois toutes les chaînes mémorisées, la fonction **Prog. auto** commence à éliminer les chaînes brouillées. Le menu **Prog. auto** s'affiche alors. Cette procédure peut durer jusqu'à 30 minutes.

☐ Autres fonctions

 MENU  → Chaîne → ENTER 

■ Effacer les canaux brouillés

Cette fonction permet d'éliminer les chaînes brouillées une fois la programmation automatique (**Prog. auto**) terminée. Cette procédure peut durer minutes.

Comment arrêter la fonction « Suppression des chaînes brouillées »

1. Appuyez sur ENTER  pour sélectionner **Arrêt**.

2. Appuyez sur ▲ pour sélectionner **Oui**.

3. Appuyez sur ENTER .

 Cette fonction n'est accessible qu'en mode **Câble**.

■ Syn. Précise

(chaînes analogiques seulement)

Si la réception est bonne, aucun réglage manuel n'est nécessaire; les réglages sont effectués automatiquement durant la recherche et la mémorisation. Si le signal d'une chaîne est faible ou de mauvaise qualité, effectuez un réglage manuel. Faites défiler vers la gauche ou la droite jusqu'à ce que l'image soit claire.

- ☑ Les réglages sont appliqués à la chaîne que vous écoutez présentement.
- ☑ Les chaînes syntonisées mémorisées sont marquées d'un astérisque « * » à droite de leur numéro, dans la zone d'affichage des canaux.
- ☑ Pour réinitialiser les réglages de syntonisation précise, sélectionnez **Régler..**



❑ Modification du mode d'image pré-réglé

 MENU  → Image → Image Mode → ENTER 

■ Image Mode

Les modes Image appliquent à l'image les réglages préalablement définis. Sélectionnez un mode à l'aide des touches fléchées vers le haut et vers le bas, puis appuyez sur ENTER .



 Lorsque le téléviseur est branché à un ordinateur, il est possible de modifier uniquement les options **Divertiss.** et **Standard**.

- **Dynamique** : Convient aux pièces bien éclairées.
- **Standard** : Convient aux environnements habituels.
- **Naturel**  pour téléviseur à DEL / **Détente**  pour téléviseur à écran plasma : Pour ne pas fatiguer la vue.
- **Cinéma** : Convient aux pièces sombres utilisées pour regarder des films.
- **Divertiss.** (Lorsque le téléviseur est branché à un ordinateur) : Convient au visionnement de films et aux jeux.

❑ Ajustement des paramètres de l'image

 MENU  → Image → ENTER 

- **Contre-jour**  pour téléviseur à DEL / **Lumière cellule**  pour téléviseur à écran plasma / **Contraste / Luminosité / Netteté / Couleur / Teinte (V/R)**



Votre téléviseur est doté d'options de réglage qui vous permettent de régler la qualité de l'image. Sélectionnez une option à l'aide des touches fléchées vers le haut et vers le bas, puis appuyez sur ENTER . Utilisez les touches fléchées pour régler la valeur de l'option ou sélectionner un réglage de l'option. Une fois l'opération terminée, appuyez sur ENTER .



- ☞ Lorsque vous apportez des modifications aux options **Contre-jour / Lumière cellule, Contraste, Luminosité, Netteté, Couleur** ou **Teinte (V/R)**, l'image s'ajuste en conséquence.
- ☞ Lorsque le téléviseur est branché à un ordinateur, il est possible de modifier uniquement les options **Contre-jour / Lumière cellule, Contraste, Luminosité** et **Netteté**.
- ☞ Les réglages peuvent être ajustés et conservés pour chaque appareil externe branché au téléviseur.
- ☞ La diminution du niveau de luminosité de l'image réduit la consommation d'énergie.

❑ Modification de la taille de l'image

 MENU  → Image → Réglage de l'écran → ENTER 

■ Réglage de l'écran

La fonction **Réglage de l'écran** offre le choix entre plusieurs tailles d'image et rapports hauteur/largeur. Sélectionnez une option à l'aide des touches fléchées ▲ et ▼, puis appuyez sur ENTER  Utilisez les touches fléchées pour sélectionner une option dans le sous-menu, puis appuyez sur ENTER .

- **Image Format** : Votre câblesélecteur ou votre récepteur satellite peut également disposer de ses propres formats d'écran. Toutefois, nous vous recommandons d'utiliser le mode 16:9 la plupart du temps.
 Lorsque le mode Double (, ) a été défini en **ISI** (image sur image), la fonction **Image Format** ne peut plus être réglée.

16:9: Pour régler l'image en mode 16:9.

Zoom1 : Permet un agrandissement modéré. Le haut et les côtés de l'image seront alors tronqués.

Zoom2 : Permet un plus grand agrandissement.

Format large : Permet d'augmenter le format de l'image pour qu'elle remplisse l'écran en entier.

 Disponible pour le signal HD 1080i / 720p en mode 16:9.

4:3 : Règle l'image au mode écran normal (4:3).

 Il ne faut pas régler votre téléviseur sur le format d'image 4:3 pendant de longues périodes. Les bordures affichées à gauche, à droite et au centre de l'écran peuvent causer de la rémanence (brûlure d'écran), ce qui n'est pas couvert par la garantie.

Plein écran : Affiche l'image entière non tronquée durant l'entrée de signaux HDMI (720p / 1080i / 1080p) ou composante (1080i / 1080p).

Vue intell. 1 : Réduit l'image 16:9 de 50 %. **pour les téléviseurs à DEL**

Vue intell. 2 : Réduit l'image 16:9 de 25 %. **pour les téléviseurs à DEL**



 **Vue intell. 1** n'est activé qu'en mode HDMI.

 **Vue intell. 2** n'est activé qu'en mode HDMI ou DTV.

 La taille de l'image peut varier en fonction de la résolution d'entrée au moment de la lecture à l'aide de l'option **Vidéos** dans **Smart Hub**.

- **Position** : Permet d'ajuster la position de l'image. **Position** n'est disponible que si l'option **Image Format** est réglée à **Zoom1**, **Zoom2**, **Format large**, ou **Plein écran**.

☒ Si vous utilisez la fonction **Position** après avoir sélectionné **Zoom1**, **Zoom2** ou **Format large**, suivez les étapes ci-après :

1. Appuyez sur la touche ▼ pour sélectionner **Position**.
2. Appuyez sur ENTER .
3. Appuyez sur ▲ ou ▼ pour déplacer l'image vers le haut ou le bas.
4. Appuyez sur ENTER .
5. Sélectionnez **Fermer** en appuyant sur les touches ▼ et ► en séquence. Pour rétablir la position de l'image, sélectionnez **Régler**.

- ✎ Pour utiliser la fonction **Position** après avoir sélectionné **Plein écran** en mode HDMI (1080i/1080p) ou composante (1080i/1080p) , suivez les étapes ci-après :
1. Appuyez sur la touche ▼ pour sélectionner **Position**.
 2. Appuyez sur **ENTER** ↵.
 3. Appuyez sur la touche ▲, ▼, ◀ ou ▶ pour déplacer l'image.
 4. Appuyez sur **ENTER** ↵.
 5. Sélectionnez **Fermer** en appuyant sur les touches ▼ et ▶ en séquence.
- ◀ ✎ Si vous voulez rétablir la position que vous avez réglée, sélectionnez **Régler** ▶ à l'écran **Position**. L'image est alors réglée à sa position par défaut.

- HD (Haute définition) : 16:9 - 1080i/1080p (1920x1080), 720p (1280x720)
- Les réglages peuvent être définis et mémorisés pour chacun des appareils externes branchés à une entrée du téléviseur.
- Tailles des images disponibles selon la source d'entrée :

Source d'entrée	Image Format
ATV, AV, Composante (480i, 480p)	16:9, Zoom1, Zoom2, 4:3
HDMI (720p, 1080i, 1080p)	Vue intell. 1
DTV(1080i), HDMI (720p, 1080i, 1080p)	Vue intell. 2
DTV(1080i), composante (1080i, 1080p), HDMI (720p, 1080i, 1080p)	16:9, 4:3, Format large, Plein écran
PC	16:9, 4:3

❑ Modification des options de l'image

■ Réglages avancés

🖱️ MENU  → Image → Réglages avancés → ENTER 

Tous les **Réglages avancés** sont disponibles dans les modes **Standard** et **Cinéma**. Lorsque le téléviseur est branché à un ordinateur, il est possible de modifier uniquement les options **Gamma** et **Équilibrage du blanc**. Pour ce faire, sélectionnez une option à l'aide des touches fléchées vers le haut et vers le bas, puis appuyez sur **ENTER** . Utilisez les touches fléchées pour changer une valeur ou un paramètre, puis appuyez sur **ENTER** .



- L'image affichée peut varier selon le modèle.

- **Tonalité noire (Désactiver / Sombre / Plus foncé / Le plus foncé)** : Choisissez le niveau de noir à l'écran pour régler la profondeur de celui-ci.
- **Contraste dyn. (Désactiver / Bas / Moyen / Élevé)** : Règle le contraste de l'image.
- **Détail de l'ombrage (-2~+2)** pour téléviseur à DEL 7000 : Augmente le niveau de luminosité des images sombres.
- **Gamma** : Règle l'intensité de la couleur primaire.
- **Motif professionn. (Désactiver / Motif1 / Motif2)** : Utilisez la fonction **Motif professionn.** pour calibrer l'image. Si le menu d'affichage disparaît ou un menu autre que le menu Image est ouvert, le téléviseur sauvegarde la calibration et la fenêtre **Motif professionn.** disparaît.

Désactiver : Désactive la fonction **Motif professionn.**

Motif1 : Il s'agit d'un écran d'essai conçu pour démontrer les effets des réglages d'affichage sur les teintes de gris et du noir.

Motif2 : Il s'agit d'un écran d'essai conçu pour démontrer les effets des réglages d'affichage sur les couleurs.

☑ Après avoir choisi **Motif1** ou **Motif2**, vous pouvez ajuster tout réglage avancé en fonction de l'effet désiré.

☑ Pendant l'exécution de la fonction **Motif professionn.**, le téléviseur n'émet aucun son.

☑ Activée seulement dans les modes DTV, Composante et HDMI.

- **Mode RVB uniqu. (Désactiver / Rouge / Vert / Bleu)** : Permet d'afficher les couleurs **Rouge**, **Vert** et **Bleu** pour le réglage de précision de la teinte et de la saturation.

- **Espace couleur (Auto / Natif / Personnalisé)** : Permet de régler la gamme de couleurs disponibles pour créer l'image.

☑ Pour ajuster les options **Couleur, Rouge, Vert, Bleu** et **Régler**, fixez l'option **Espace couleur** à **Personnalisé**.

- **Équilibrage du blanc** : Permet de régler la température de la couleur pour une image plus naturelle.

Décal.-R / Décal.-V / Décal.-B : Pour régler la profondeur de chaque couleur (rouge, vert, bleu).

Gain-R / Gain-V / Gain-B : Permet de régler la luminosité de chaque couleur (rouge, vert, bleu).

Régler : Permet de rétablir tous les réglages « Équilibrage du blanc » aux réglages par défaut.

- **Équil. des blancs 10p (Désactiver / Activer)** : Permet de commander l'équilibrage des blancs en intervalles de 10 points en ajustant la luminosité du rouge, du vert et du bleu.
 - ☑ Accessible lorsque le mode image est réglé sur **Cinéma** et que la source d'entrée externe est réglée à toutes les sources d'entrée.
 - ☑ Il est possible que certains appareils ne prennent pas en charge cette fonction.

Intervalle : Permet de sélectionner l'intervalle à régler.

Rouge : Permet de régler le niveau du rouge.

Vert : Permet de régler le niveau du vert.

Bleu : Permet de régler le niveau du bleu.

Régler : Permet de rétablir tous les paramètres de l'**équil. des blancs 10p** aux réglages par défaut..

- **Ton chair** : Rehausse le « ton chair » (rose) de l'image.
- **Amélioration des bords (Désactiver / Activer)** : Souligne le contour des objets.
- **Luminosité mouvem. (Désactiver / Activer)**: Réduit la consommation énergétique par commande de la luminosité en fonction du mouvement de l'image à l'écran.

 **3D** non compatible.

 Lorsque vous modifiez **Contre-jour** pour téléviseur à DEL / **Lumière cellule** pour téléviseur à écran plasma, **Contraste**, ou **Luminosité**, le téléviseur règle **Luminosité mouvem.** sur **Désactiver**.

- **xvYCC (Désactiver / Activer)** : Le fait d'activer le mode **xvYCC** augmente les détails et l'espace couleur durant l'écoute de films provenant d'un appareil externe (p. ex., un lecteur de disques Blu-ray/DVD) branché aux prises HDMI ou Component IN.

☑ Disponible lorsque le mode image est réglé sur **Cinéma** et que la source d'entrée externe est réglée au mode HDMI ou Composante.

☑ Il est possible que certains appareils ne prennent pas en charge cette fonction.

- **DEL Mouvement Plus (Désactiver / Activer)**



pour les téléviseurs à écran DEL série 7000 et 7050 ultérieurs : Permet d'éliminer le flou et l'effet de saccade d'un grand nombre de scènes rapides très animées afin de rendre l'image plus claire.

- **DEL Mouvement Plus (Désactiver / Normal / Cinéma / Message défilant)**

pour les téléviseurs à écran DEL série 7900 et 8000 ultérieurs : Permet d'éliminer le flou et l'effet de saccade d'un grand nombre de scènes rapides très animées afin de rendre l'image plus claire.

■ Options d'image

 MENU  → Image → Options d'image → ENTER 

Sélectionnez une option à l'aide des touches fléchées vers le haut et vers le bas, puis appuyez sur ENTER . Utilisez les touches fléchées pour changer le paramètre, puis appuyez sur ENTER .

 Lorsque le téléviseur est branché à un ordinateur, il est possible de modifier uniquement les options **Nuance coul.**.

- **Nuance coul. (Froide / Standard / Chaude1 / Chaude2)**

 **Chaude1** ou **Chaude2** se désactive lorsque le mode d'image est **Dynamique**.

 Les réglages peuvent être ajustés et conservés pour chaque appareil externe branché au téléviseur.



- L'image affichée peut varier selon le modèle.

- **Filtre de bruit num. (Désactiver / Bas / Moyen / Élevé / Auto / Visualisation auto)** : Si le signal de diffusion capté par le téléviseur est faible, il est possible d'activer la fonction **Filtre de bruit num.** pour aider à éliminer les parasites et les images rémanentes qui apparaissent à l'écran.

 Si le signal est faible, essayez les autres options jusqu'à ce que le téléviseur affiche la meilleure image.

Visualisation auto : Lorsque vous changez de chaînes analogiques, cette option permet d'afficher la puissance du signal.

 Disponible seulement pour les chaînes analogiques.

 Lorsque la barre est verte, vous recevez le meilleur signal possible.

- **Filtre bruit MPEG (Désactiver / Bas / Moyen / Élevé / Auto)** : Permet de réduire les bruits MPEG afin d'améliorer la qualité de l'image.

- **Nv nr HDMI (Bas / Normal)** : Permet de choisir le niveau de noir à l'écran pour régler la profondeur de ce dernier.
 - ☑ Disponible en mode HDMI seulement.
- **Mode Film (Désactiver / Auto1 / Auto2 / Cinema Smooth (pour les téléviseurs à écran plasma))** : Le téléviseur détecte et traite automatiquement les signaux de film provenant de toutes les sources et règle l'image pour obtenir une définition optimale. La fonction **Cinema Smooth** n'est activée que lorsque le téléviseur reçoit un signal HDMI 24 Hz.
 - ☑ Disponible avec les modes TV, AV, COMPOSANTE (480i / 1080i) et HDMI (1080i).

- **Auto Motion Plus (Désactiver / Image claire / Standard / Lisse / Personnalisé / Démo)** **pour les téléviseurs à DEL** : Permet d'éliminer le flou et l'effet de saccade d'un grand nombre de scènes rapides très animées afin de rendre l'image plus claire.
 - ☑ L'écran d'information de votre téléviseur affiche la résolution et la fréquence du signal vidéo d'entrée (60 Hz). Cette fréquence affichée ne correspond pas à la fréquence sur l'image affichée par le téléviseur lorsque l'option **Auto Motion Plus** est activée.
 - ☑ S'il y a présence de bruit à l'écran, réglez l'option **Auto Motion Plus** à **Désactiver**. Si **Auto Motion Plus** est réglée à **Personnalisé**, vous pouvez ajuster **Réduction du flou** et **Réd. effet de flou** manuellement et rétablir les paramètres par défaut à l'aide de la fonction **Régler**.
 - ☑ Si vous réglez **Auto Motion Plus** à **Démo**, vous pouvez comparer la différence entre une image alors que la fonction **Auto Motion Plus** est activée et la fonction **Auto Motion Plus** désactivée.

Réduction du flou : Permet de régler le niveau de réduction du flou des sources vidéo.

Réd. effet de flou : Permet de régler le niveau de réduction du flou pour des signaux provenant d'une source vidéo par le biais de laquelle un film est lu.

Régler : Permet de rétablir les paramètres personnalisés.

- **DEL Intelligentes (Désactiver / Bas / Standard / Élevé / Démo)**

Pour les téléviseurs à écran DEL série 7900 et 8000 : Commande le rétroéclairage à DEL pour maximiser la clarté de l'image.

Démo : Affiche la différence entre les modes On et Off de **DEL Intelligentes**.

- **Noir cinéma (Désactiver / Activer)**

Pour les téléviseurs à écran DEL série 7900 et 8000 (46-55 pouces) : Permet d'obtenir une image plus immersive pour la résolution cinéma au moyen d'une commande d'intensité lumineuse.

■ Réinit. image (Oui / Non)

Permet de rétablir le mode d'image actuel à ses réglages par défaut.



❑ Utilisation du téléviseur et du PC

Réglez la source d'entrée à PC.

■ Réglage Auto **TOOLS**

 **MENU**  → **Image** → **Réglage Auto** → **ENTER** 

Permet de régler automatiquement les paramètres de la fréquence, de la position et de la syntonisation de l'image en mode PC.

 Disponible en mode **PC** seulement.

 Non disponible si vous connectez votre ordinateur à l'aide d'un câble HDMI à DVI.

■ Réglage écran PC

 MENU  → Image → Réglage de l'écran → Réglage écran PC → ENTER 

 Disponible en mode PC seulement.

- **Grain / Affiné** : Permet d'éliminer ou de réduire les parasites. Si les parasites ne sont pas éliminés en effectuant uniquement une syntonisation précise, réglez la fonction **Grain**, pour ajuster la fréquence le mieux possible (**Grain**), puis procédez de nouveau à une syntonisation. Une fois les parasites réduits, reprenez le réglage de l'image de façon à bien centrer celle-ci sur l'écran.
- **Position** : Permet de régler la position de l'écran de l'ordinateur s'il ne correspond pas à celui du téléviseur. Appuyez sur la touche ▲ ou ▼ pour régler la position verticale. Appuyez sur la touche ◀ ou ▶ pour régler la position horizontale.
- **Rétablir l'image** : Permet de rétablir l'image en fonction des réglages par défaut.

Utilisation du téléviseur comme écran d'ordinateur

Entrée des paramètres vidéo (sous Windows XP)

Pour que votre téléviseur fonctionne normalement comme un ordinateur, vous devez entrer les paramètres vidéo adéquats.

- ☞ En fonction de la version Windows et de la carte graphique, la procédure concernant votre PC peut différer légèrement de celle présentée ici. Toutefois, la même information de base s'appliquera dans la plupart des cas. (Dans le cas contraire, communiquez avec le fabricant de votre ordinateur ou avec votre détaillant Samsung.)

1. Cliquez sur « Panneau de configuration » dans le menu « Démarrer » de Windows.
2. Cliquez sur « Apparence et Thèmes » dans la fenêtre « Panneau de configuration ». Une boîte de dialogue apparaît.
3. Cliquez sur « Affichage ». Une autre boîte de dialogue « Affichage » apparaît.
4. Cliquez sur l'onglet « Paramètres » dans la boîte de dialogue « Affichage ».
 - Dans cet onglet, définissez la résolution pertinente (taille de l'écran). La résolution optimale pour ce téléviseur est 1920 x 1080.
 - Si la boîte de dialogue comporte une option de fréquence de rafraîchissement verticale, la valeur appropriée est « 60 » ou « 60 Hz ». Sinon, cliquez sur « OK » pour fermer la boîte de dialogue.

☐ Modification du mode Son pré réglé

 MENU  → Son → Son Mode → ENTER 

■ Son Mode

Sélectionnez une option à l'aide des touches fléchées vers le haut et vers le bas, puis appuyez sur ENTER .

- **Standard** : Permet de sélectionner le mode de son normal.
 - **Musique** : Permet d'accentuer la musique par rapport aux dialogues.
 - **Cinéma** : Permet d'obtenir le meilleur son pour les films.
 - **Voix claire** : Permet d'accentuer les dialogues par rapport aux autres sons.
 - **Amplifier** : Augmente l'intensité des sons aigus afin d'offrir aux personnes malentendantes une meilleure expérience d'écoute.
-  Si **Sélect. le haut-parleur** est réglé à **Haut-p. externe**, **Son Mode** est désactivé.

□ Ajustement des réglages du son



 MENU  → **Son** → ENTER 

■ Effet sonore

 Si **Sélect. le haut-parleur** est réglé à **Haut-p. externe**, **Effet sonore** est désactivé.

 Ce réglage n'est possible que lorsque la fonction **Son Mode** est réglée à **Standard**.

- **SRS TruSurround HD (Désactiver / Activer)**  : Cette fonction offre une qualité audio virtuelle à 5.1 chaînes avec une chaîne à deux enceintes grâce à la technologie HRTF (Head Related Transfer Function).
- **SRS TruSurround HD (Désactiver / Activer)**: Cette fonction permet d'augmenter l'intensité des dialogues par rapport à une musique de fond ou des effets sonores afin de bien les entendre.

- **Égaliseur** : L'égaliseur affiche une série de règles. Utilisez les touches fléchées vers le haut et vers le bas pour sélectionner une règle. Utilisez les touches fléchées vers la gauche et vers la droite pour changer la valeur de la règle. Pour **Régler l'Égaliseur**, sélectionnez **Régler** et appuyez sur **ENTER** , puis sélectionnez **Oui** et appuyez sur **ENTER** . Pour quitter, sélectionnez **Fermer**, puis appuyez sur **ENTER** .

L'**Égaliseur** est disponible en mode Son standard seulement.

- **Balance G/D** : Permet de régler la balance entre les haut-parleurs de droite et de gauche.
- **100 Hz / 300 Hz / 1 kHz / 3 kHz / 10 kHz** (ajustement de la largeur de bande) : Permet de régler le niveau des fréquences de largeur de bande.
- **Régler** : Permet de rétablir les valeurs par défaut des réglages de l'égaliseur.

■ Audio 3D (Désactiver / Bas / Moyen / Élevé)

La technologie audio 3D offre le son ambiophonique correspondant à l'effet spontané de la vidéo 3D grâce à une commande de profondeur du son en perspective.

 Possible seulement lorsque vous regardez une image 3D.



■ Options diffusion du son

- **Langue privilégiée**

(chaînes numériques seulement)

Sélectionnez une langue à l'aide des touches fléchées vers le haut et vers le bas, puis appuyez sur **ENTER** .

La télédiffusion numérique assure la transmission simultanée de plusieurs pistes de son (par exemple, la traduction simultanée de l'émission en langues étrangères).

 La langue sélectionnée doit faire partie de la liste des langues diffusées.

- **Son multi-piste** 

(chaînes analogiques seulement)

Sélectionnez une option à l'aide des touches vers le haut et vers le bas, puis appuyez sur **ENTER** .

Mono : Choisissez ce réglage pour les chaînes diffusées en monophonie ou si la réception d'un signal stéréo s'avère difficile.

Stéréo : Choisissez ce réglage pour les chaînes diffusées en stéréophonie.

SAP : Choisissez ce réglage pour écouter une émission diffusée en mode SAP (seconde piste audio), habituellement un doublage en langue étrangère.

 Selon l'émission diffusée, il est possible de choisir parmi les modes **Mono**, **Stéréo** ou **SAP**.

■ Sortie SPDIF

L'interface numérique de Sony Philips (SPDIF) permet d'obtenir un signal sonore numérique depuis les haut-parleurs et les différents appareils numériques tels qu'un récepteur A/V ou cinéma maison, réduisant ainsi les interférences et la distorsion.

- **Format audio (PCM / Dolby Digital)** : Vous pouvez sélectionner le format de sortie sonore numérique (SPDIF). Le format de sortie SPDIF varie selon la source d'entrée.
- ◀ ● **Retardateur audio** : Permet de corriger les problèmes de synchronisation audio-vidéo en regardant un programme télévisé et en écoutant une sortie audio numérique au moyen d'un appareil externe tel qu'un récepteur audiovisuel. Si vous sélectionnez « Retardateur audio », une règle s'affiche. Utilisez les touches fléchées vers la gauche et vers la droite pour régler la valeur de la règle. Appuyez sur **ENTER**  lorsque vous avez terminé (0 ms - 250 ms). ▶

■ Paramètres haut-parleur

- **Sélect. le haut-parleur (Haut-p. externe / Haut-parleur TV)**

Si vous écoutez une piste sonore d'une émission ou d'un film par l'intermédiaire d'un récepteur externe, vous pourriez entendre un écho sonore en raison d'une différence de vitesse de décodage du signal entre les haut-parleurs TV et les haut-parleurs branchés à votre récepteur audio. Le cas échéant, réglez le téléviseur à **Haut-p. externe**.

REMARQUE

- Lorsque vous réglez **Sélect. le haut-parleur** à **Haut-p. externe**, les haut-parleurs TV sont mis hors tension. Vous n'entendrez alors que le son provenant des haut-parleurs externes. Si vous réglez l'option **Sélect. le haut-parleur** à **Haut-parleur TV**, les haut-parleurs TV et les haut-parleurs externes sont activés. Les deux fonctionnent normalement.
- Lorsque l'option **Sélect. le haut-parleur** est réglée à **Haut-p. externe**, les touches **–VOL+** et **MUTE** ne fonctionnent pas et les réglages du son sont limités.
- Si vous ne recevez aucun signal vidéo, le son sera coupé dans les haut-parleurs TV et externes.

- **Volume auto (Désactiver / Normal / Nuit)**



L'option **Normal** égalise le niveau sonore sur chaque chaîne afin que lorsque vous changez de chaîne ce niveau ne change pas.

La fonction **Nuit** égalise et diminue le niveau sonore sur chaque chaîne pour un son plus faible quelle que soit la chaîne. La fonction **Nuit** est utile la nuit, lorsque vous voulez garder le volume sonore plus bas.

☑ Pour utiliser la commande du volume sur l'appareil source branché au téléviseur tel qu'illustré ci-dessous, réglez **Volume auto** à **Désactiver** sur le téléviseur. il n'est pas possible de changer la commande du volume de l'appareil source si l'option **Volume auto** est réglée à **Normal** ou **Nuit**..

■ Réinitial. son (Oui / Non)

Rétablit tous les réglages du son aux réglages prédéfinis par défaut en usine.

Sélectionnez **Réinitial. son**, appuyez sur **ENTER** , sélectionnez **Oui** à la fenêtre contextuelle, puis appuyez de nouveau sur **ENTER** .



❑ Connexion au réseau par câble

■ Connexion à un réseau câblé

Vous pouvez connecter votre téléviseur à votre réseau à l'aide d'un câble d'une des trois façons suivantes :

- Vous pouvez relier votre téléviseur à votre réseau en branchant une extrémité d'un câble réseau dans la prise réseau à l'arrière de votre téléviseur et l'autre extrémité du câble dans un modem externe. Voir le diagramme ci-dessous.

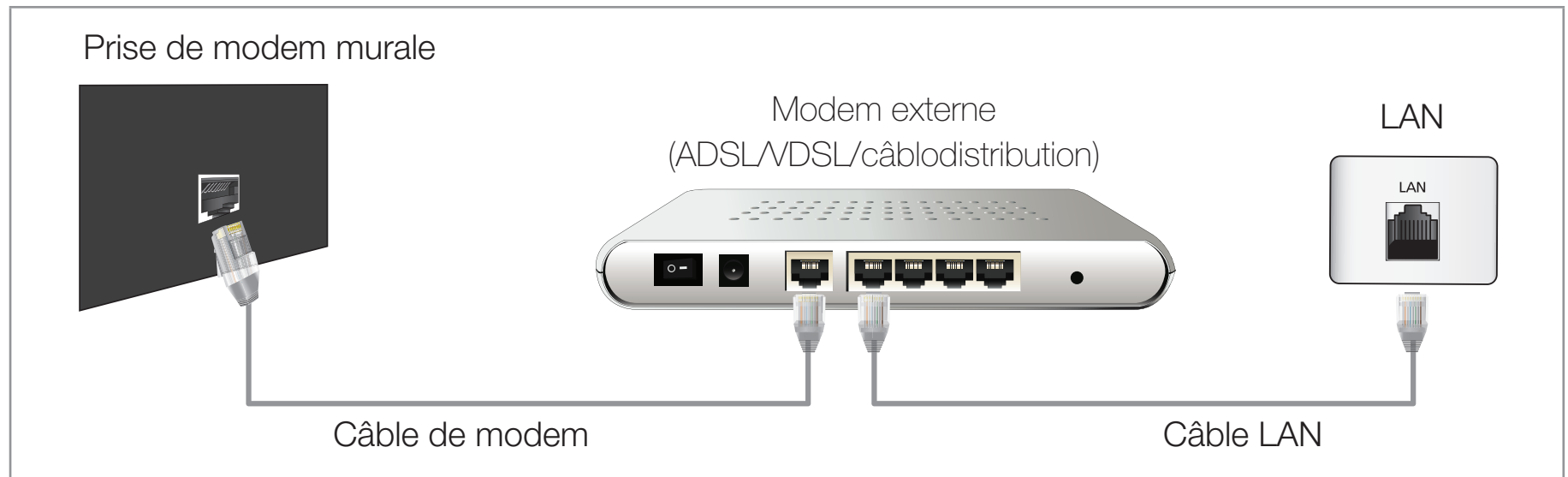

- Vous pouvez connecter votre téléviseur à votre réseau local en branchant une extrémité d'un câble réseau dans la prise réseau à l'arrière de votre téléviseur et l'autre extrémité du câble dans un routeur IP connecté à un modem externe. Utilisez un câble LAN pour cette connexion. Voir le diagramme ci-dessous.

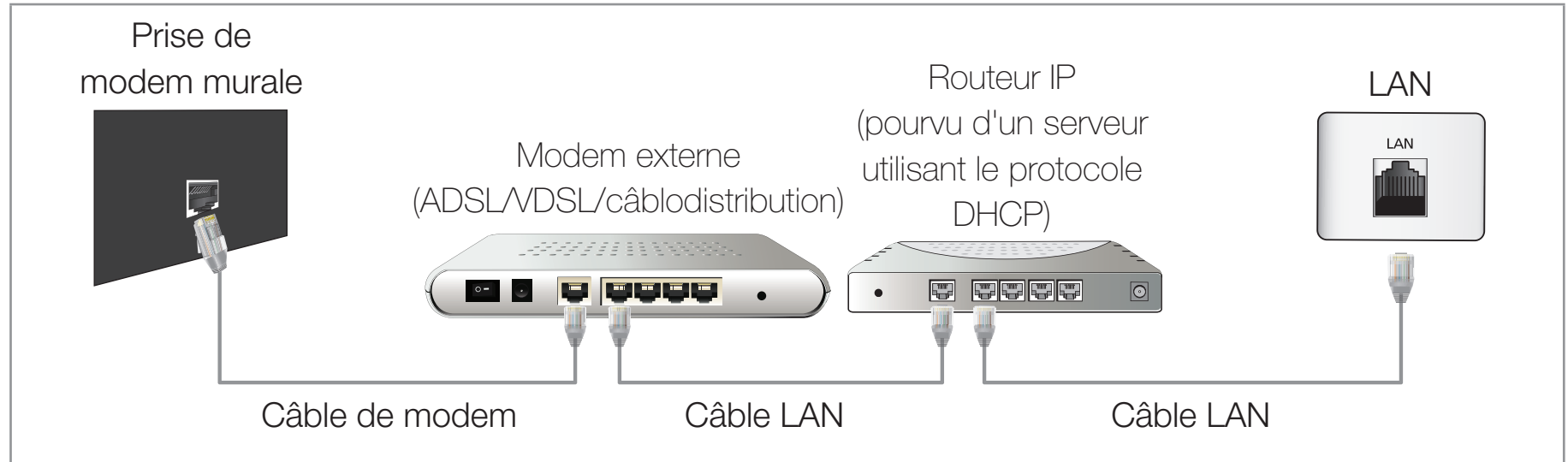

- Selon la configuration de votre réseau, vous pouvez peut-être relier votre téléviseur à votre réseau en branchant une extrémité d'un câble LAN dans la prise réseau à l'arrière de votre téléviseur et l'autre extrémité dans une prise réseau murale. Voir le diagramme ci-dessous. Veuillez noter que la prise murale doit être reliée à un modem ou à un routeur ailleurs dans votre résidence.

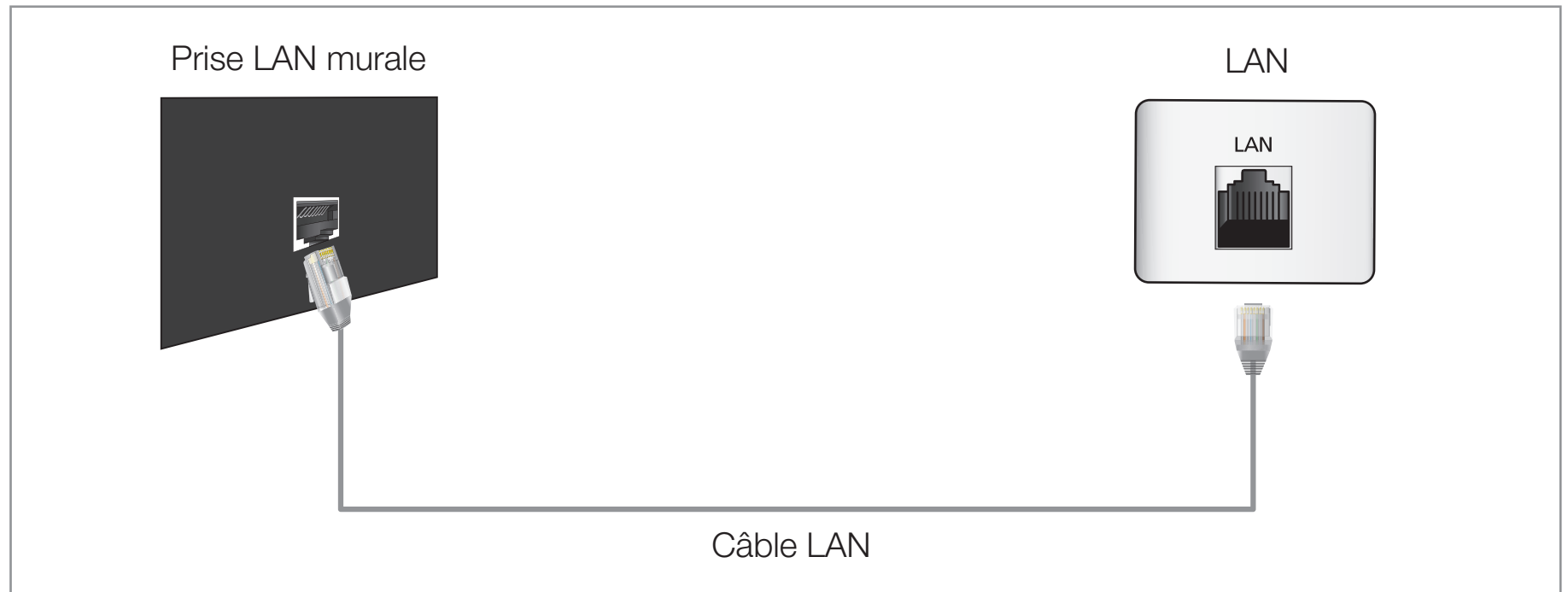

- Si vous possédez un réseau dynamique, vous devez utiliser un modem ou routeur LNPA prenant en charge le protocole DHCP (Dynamic Host Configuration Protocol). Les modems et routeurs qui prennent en charge le protocole DHCP fournissent l'adresse IP, le masque de sous-réseau, la passerelle et les valeurs DNS dont votre téléviseur a besoin pour accéder à Internet, de sorte que vous n'avez pas à les entrer manuellement. La plupart des réseaux domestiques sont des réseaux dynamiques. Certains réseaux requièrent une adresse IP statique. Si votre réseau nécessite une adresse réseau statique, vous devez entrer manuellement les valeurs de l'adresse IP, du masque de sous-réseau, de la passerelle et du DNS à l'écran de configuration du câble de votre téléviseur lors de la configuration de votre connexion au réseau. Pour obtenir lesdites valeurs, veuillez communiquer avec votre fournisseur d'accès Internet. Vous trouverez ces valeurs dans votre ordinateur si celui-ci utilise le système Windows.
- ☑ Si votre réseau nécessite une adresse IP statique, vous pouvez utiliser un modem LNPA qui prend en charge le protocole DHCP. Les modems ADSL qui prennent en charge le protocole DHCP permettent aussi d'utiliser des adresses IP statiques.

■ Paramètres réseau

 MENU  → Réseau → Paramètres réseau → ENTER 

Configurez le réseau de manière à pouvoir utiliser divers services Internet, comme **Smart Hub**, **AllShare™** et procédez à la mise à niveau du logiciel.

■ État du réseau

 MENU  → Réseau → État du réseau → ENTER 

Vous pouvez vérifier le réseau et l'état de la connexion Internet en cours.

■ Paramètres AllShare

 MENU  → Réseau → Paramètres AllShare → ENTER 

Détermine s'il faut utiliser la fonction Media dans le réseau. Pour en savoir plus sur la configuration des options, reportez-vous aux instructions « AllShare™ ».

■ SWL(Samsung Wireless Link)





 MENU  → Réseau → SWL(Samsung Wireless Link) → ENTER 

Vous pouvez facilement connecter le téléviseur à des appareils sans fil. Pour en savoir plus sur les options de configuration, reportez-vous aux instructions « Connexion au réseau sans fil ».

■ Configuration automatique de réseau

Utilisez les paramètres de réseau automatiques **Paramètres réseau** lorsque vous branchez votre téléviseur à un réseau prenant en charge le protocole DHCP. Pour configurer automatiquement la connexion de votre téléviseur au réseau câblé, procédez comme suit :

Configuration automatique

1. Allez à l'écran **Paramètres réseau**.
(MENU  → Réseau → Paramètres réseau → ENTER )
2. Sélectionnez **Câble**, appuyez sur ENTER , puis de nouveau sur ENTER .
3. L'écran d'essai s'affiche et vérifie la connexion réseau. Une fois la connexion vérifiée, le message « Connexion à Internet effectuée. » s'affiche.

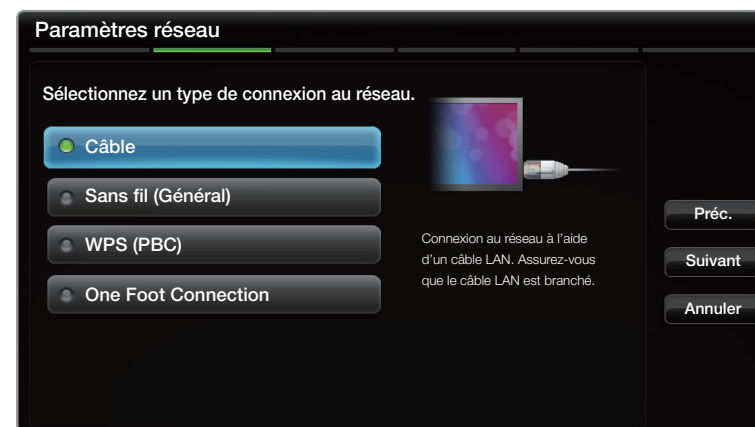

- L'image affichée peut varier selon le modèle.

- ✎ Si la connexion échoue, vérifiez la connexion du port LAN.
- ✎ Si vous ne trouvez pas les valeurs de connexion au réseau ou si vous voulez établir la connexion manuellement, allez à la section suivante, Configuration manuelle du réseau.



- L'image affichée peut varier selon le modèle.

■ Configuration manuelle du réseau

Utilisez la configuration manuelle du réseau lorsque vous branchez votre téléviseur à un réseau qui exige une adresse IP statique.





Obtention des valeurs de connexion au réseau

Pour obtenir les valeurs de connexion au réseau sur la plupart des ordinateurs utilisant le système Windows, suivez les étapes ci-après :

1. Cliquez avec le bouton de droite sur l'icône « Réseau » dans l'angle inférieur droit de l'écran.
2. Cliquez sur « État » dans le menu contextuel qui s'affiche.
3. Cliquez sur l'onglet « Soutien technique » dans la boîte de dialogue qui s'affiche.
4. Dans l'onglet « Soutien technique », cliquez sur le bouton « Détails ». Les valeurs de connexion au réseau s'affichent.





Configuration manuelle de la connexion réseau

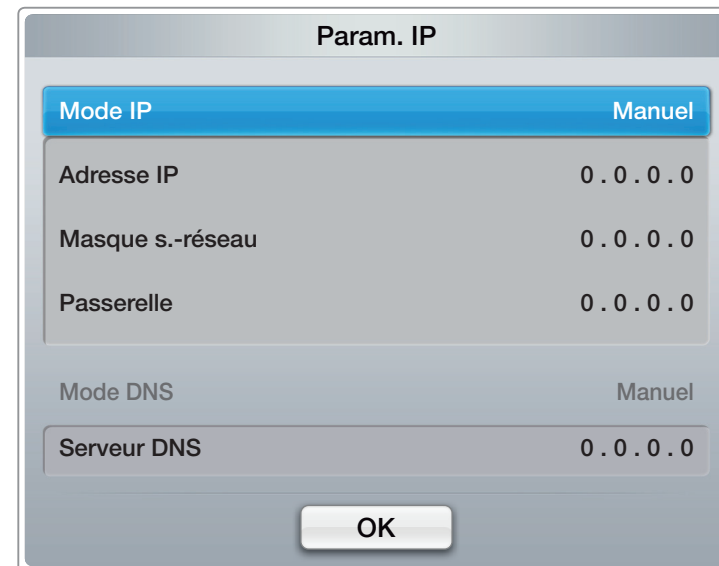

Pour configurer manuellement la connexion au réseau sans fil de votre téléviseur, suivez les étapes suivantes :

1. Allez à l'écran **Paramètres réseau**.
(MENU  → Réseau → Paramètres réseau → ENTER )
2. Sélectionnez **Câble**, appuyez sur ENTER , puis de nouveau sur ENTER . L'écran d'essai s'affiche et le processus de vérification commence.
3. Appuyez sur la touche ENTER .
Le processus de vérification s'arrête.
Sélectionnez **Param. IP** à l'écran d'essai du réseau. L'écran **Param. IP** apparaît.



- L'image affichée peut varier selon le modèle.

4. Sélectionnez le champ dans la partie supérieure, appuyez sur **ENTER** , puis réglez le **Mode IP** à **Manuel**.
5. Appuyez sur la touche  de la télécommande pour vous déplacer sur le premier champ de l'adresse IP, puis appuyez sur **ENTER** .
6. Entrez la première partie de l'**Adresse IP** (par exemple, 105) à l'aide des touches numériques de la télécommande. Appuyez sur la touche fléchée vers la droite pour passer au champ suivant.
7. Entrez la portion suivante de l'**Adresse IP**. Appuyez sur la touche fléchée vers la droite pour passer au champ suivant.
8. Répétez le processus de saisie pour chaque champ de l'**Adresse IP**.
 -  Si vous faites une erreur en entrant un chiffre, entrez-le à nouveau pour le corriger. Vous pouvez également utiliser la touche fléchée vers le haut ou vers le bas pour corriger les chiffres un par un.

9. Lorsque vous saisissez l'**Adresse IP**, appuyez sur **ENTER** .
10. Appuyez sur la touche fléchée vers le bas pour passer aux champs **Masque s.-réseau**, puis appuyez sur **ENTER** .
11. Répétez la même procédure pour **Masque s.-réseau**, **Passerelle**, et **Serveur DNS**.
12. Lorsque vous avez terminé, cliquez sur **OK** au bas de la page, puis appuyez sur **ENTER** . L'écran d'essai s'affiche et le processus de vérification commence. Une fois la connexion vérifiée, le message « Connexion à Internet effectuée. » s'affiche.

❑ Connexion au réseau sans fil

■ Connexion à un réseau sans fil

Vous pouvez connecter votre téléviseur à votre réseau LAN par l'intermédiaire d'un routeur sans fil ou d'un modem standard.



Ce téléviseur prend en charge les protocoles de communication IEEE 802.11a/b/g et n. Samsung recommande l'utilisation du protocole IEEE 802.11n. Lorsque vous regardez une vidéo par le biais d'une connexion réseau, des problèmes d'interférence pourraient survenir pendant la lecture.

REMARQUE

- Pour utiliser un réseau sans fil, votre téléviseur doit être branché à un routeur IP sans fil (un routeur ou un modem). Si le routeur IP sans fil n'est pas compatible avec le mode DHCP, le téléviseur doit utiliser une adresse IP statique ou DHCP pour établir la connexion au réseau sans fil.
- Pour le routeur IP sans fil, sélectionnez une chaîne actuellement inutilisée. Si la chaîne choisie pour le routeur est actuellement utilisée par un autre appareil à proximité, il y aura des interférences et la communication échouera.







- Votre téléviseur prend en charge seulement les systèmes de sécurité sans fil suivants :
 - Mode d'authentification : WEP, WPAPSK, WPA2PSK
 - Type de cryptage : WEP, TKIP, AES
- Si le mode 802.11n à débit élevé pur (Greenfield) est sélectionné et que le type de chiffrement est réglé à WEP, TKIP ou TKIPAES (WPS2 mixte) pour votre routeur sans fil, les téléviseurs Samsung ne reconnaîtront pas la connexion conformément aux nouvelles spécifications de certification de produits sans fil.
- Si votre routeur sans fil prend en charge WPS (Configuration Wi-Fi protégée), vous pouvez vous connecter au réseau à l'aide de l'option PBC (configuration par touches) ou d'un numéro d'identification personnel (NIP). WPS configurera automatiquement les clés SSID et WPA, peu importe le mode.

- Si votre routeur, modem ou dispositif n'est pas certifié, il pourrait ne pas se connecter au téléviseur. Méthodes de connexion : Vous pouvez configurer la connexion à un réseau sans fil de six façons :
 - Configuration automatique (utilisation de la fonction de recherche automatique de réseau)
 - Réglage manuel
 - **WPS (PBC)**
 - **One Foot Connection**
 - **Plug & Access**
 - **SWL(Samsung Wireless Link)**

■ Configuration automatique de réseau

La plupart des systèmes de réseau sans fil sont équipés d'un système de sécurité optionnel qui exige des dispositifs accédant au réseau pour transmettre un code de sécurité crypté appelé clé d'accès ou code de sécurité. Le code de sécurité est constitué d'un mot de passe (phrase), habituellement un mot ou une série de lettres et de chiffres d'une longueur particulière que l'on vous a demandé d'entrer lors de la configuration de la sécurité de votre réseau sans fil. Si vous avez utilisé cette méthode de configuration de connexion au réseau et que vous avez un code de sécurité pour votre réseau sans fil, vous devrez entrer le mot de passe pendant le processus de configuration.

Configuration automatique

1. Allez à l'écran **Paramètres réseau**.
(MENU  → **Réseau** → **Paramètres réseau** → ENTER .
 2. Sélectionnez **Sans fil (Général)**, appuyez sur ENTER , puis de nouveau sur ENTER .
 3. La fonction **Réseau** recherche tous les réseaux sans fil disponibles. Une fois l'opération de recherche terminée, une liste des réseaux disponibles s'affiche.
 4. À partir de la liste de réseaux, appuyez sur la touche ▲ ou ▼ pour sélectionner un réseau puis appuyez deux fois sur la touche ENTER .
-  Lorsque l'option du routeur sans fil est réglé à « Masqué » (invisible), vous devez sélectionner l'option **Ajouter réseau**, puis entrer le **Nom du réseau (SSID)** et le **Code de sécurité** appropriés pour établir la connexion.



- L'image affichée peut varier selon le modèle.

5. Si l'écran Code de sécurité s'affiche, passez à l'étape 6. Si vous choisissez un routeur n'exigeant pas un code de sécurité, passez à l'étape 8.

6. Si le point d'accès exige un **Code de sécurité**, entrez-le (code de sécurité ou NIP).

☑ Au moment d'entrer le **Code de sécurité** (code de sécurité ou NIP), utilisez les

touches ▲ / ▼ / ◀ / ▶ de votre télécommande pour sélectionner les chiffres et les caractères. Appuyez sur ENTER ↵ pour saisir les caractères.

☑ Vous pouvez également entrer des chiffres en appuyant sur les touches numériques de la télécommande.

7. Une fois terminé, utilisez la touche fléchée droite pour déplacer le curseur vers **Suivant**, puis appuyez sur ENTER ↵.

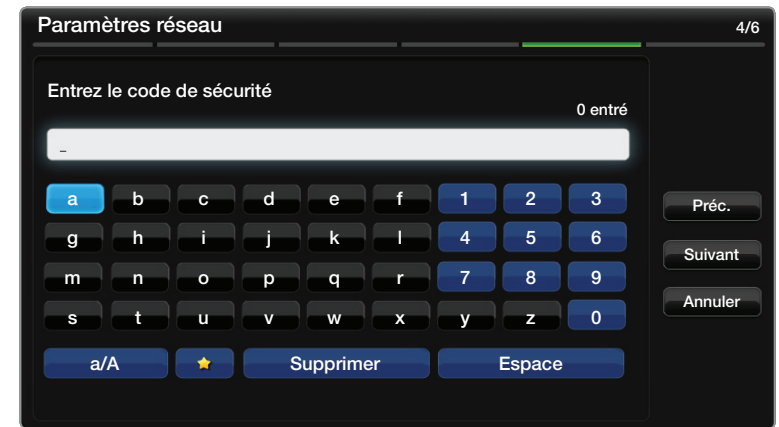

● L'image affichée peut varier selon le modèle.

8. L'écran de connexion réseau s'affiche et le processus de vérification commence. Une fois la connexion vérifiée, le message « Internet connection successful » (La connexion à Internet a réussi) s'affiche.
- ☞ Si le réseau refuse le **Code de sécurité** (**Code de sécurité** ou **NIP**), sélectionnez **Réessayer** ou choisissez **Param. IP** pour saisir manuellement les paramètres.
 - ☞ Si vous voulez établir la connexion manuellement, sélectionnez les **Param. IP**. Puis allez à la section suivante « Configuration manuelle de la connexion réseau ».

■ Configuration manuelle du réseau

Utilisez la configuration manuelle du réseau lorsque vous branchez votre téléviseur à un réseau qui exige une adresse IP statique ou si la connexion automatique échoue.





Obtention des valeurs de connexion au réseau

Pour obtenir les valeurs de connexion au réseau sur la plupart des ordinateurs utilisant le système Windows, suivez les étapes ci-après :

1. Cliquez avec le bouton de droite sur l'icône « Réseau » dans l'angle inférieur droit de l'écran.
2. Cliquez sur « État » dans le menu contextuel qui s'affiche.
3. Cliquez sur l'onglet « Soutien technique » dans la boîte de dialogue qui s'affiche.
4. Dans l'onglet « Soutien technique », cliquez sur le bouton « Détails ». Les valeurs de connexion au réseau s'affichent.

Configuration manuelle de la connexion réseau

Pour configurer manuellement la connexion au réseau sans fil de votre téléviseur, suivez les étapes suivantes :

1. Allez à l'écran « Paramètres réseau ».
(MENU  → Réseau → Paramètres réseau → ENTER )
2. Sélectionnez **Sans fil (Général)**, appuyez sur ENTER , puis de nouveau sur ENTER .
3. La fonction **Réseau** recherche tous les réseaux sans fil disponibles. Une fois l'opération de recherche terminée, une liste des réseaux disponibles s'affiche.





- L'image affichée peut varier selon le modèle.



4. À partir de la liste de réseaux, appuyez sur la touche ▲ ou ▼ pour sélectionner un réseau puis appuyez deux fois sur la touche **ENTER** .
- Si l'option du routeur sans fil est réglé à « Masqué » (invisible), vous devez sélectionner l'option **Ajouter réseau** et entrer le **Nom du réseau (SSID)** et le **Code de sécurité** appropriés pour établir la connexion.
5. Si l'écran Code de sécurité s'affiche, passez à l'étape 6. Si vous avez choisi un routeur n'exigeant pas un code de sécurité, passez à l'étape 8.

6. Entrez le code de sécurité (code de sécurité ou NIP).

- ☒ Au moment d'entrer le Code de sécurité (code de sécurité ou NIP), utilisez les touches ▲ / ▼ / ◀ / ▶ de votre télécommande pour sélectionner les chiffres et les caractères. Appuyez sur **ENTER** ↵ pour saisir les caractères.
- ☒ Vous pouvez également entrer des chiffres en appuyant sur les touches numériques de la télécommande.
- ☒ Vous devriez trouver le mot de passe dans l'un des écrans de configuration utilisés pour la configuration de votre routeur ou modem.

7. Une fois terminé, utilisez la touche ▶ pour déplacer le curseur vers **Suivant**, puis appuyez sur **ENTER** ↵.





8. L'écran de connexion réseau s'affiche et le processus de vérification commence. Appuyez sur **ENTER**  pour annuler. Sélectionnez **Param. IP** à l'écran d'essai du réseau. L'écran **Param. IP** apparaît.
9. Sélectionnez le champ dans la partie supérieure, appuyez sur **ENTER** , puis réglez le **Mode IP** à **Manuel**.
10. Appuyez sur la touche ▼ de la télécommande pour vous déplacer sur le premier champ de l'adresse IP, puis appuyez sur **ENTER** .
11. Entrez la première partie de l'**Adresse IP** (par exemple, 105) à l'aide des touches numériques de la télécommande. Appuyez sur la touche ► pour passer au champ suivant.
12. Entrez la portion suivante de l'**Adresse IP**. Appuyez sur la touche ► pour passer au champ suivant.

13. Répétez le processus de saisie pour chaque champ de l'**Adresse IP**.
 - ✎ Si vous faites une erreur en entrant un chiffre, entrez-le à nouveau pour le corriger. Vous pouvez également appuyer sur les touches ▲ ou ▼ pour modifier le chiffre, un seul à la fois.
14. Lorsque vous saisissez l'**Adresse IP**, appuyez sur **ENTER** .
15. Appuyez sur la touche ▼ pour aller aux champs **Masq. sous-réseau**, puis appuyez sur **ENTER** .
16. Répétez la même procédure pour **Masque s.-réseau**, **Passerelle** et **Serveur DNS**.
17. Lorsque vous avez terminé, cliquez sur **OK** au bas de la page, puis appuyez sur **ENTER** . L'écran de connexion réseau apparaît et le processus de vérification démarre. Une fois la connexion vérifiée, le message « Connexion à Internet effectuée. » s'affiche.

■ Configuration réseau WPS (PBC)

Configuration à l'aide de WPS (PBC)

Si votre routeur possède une touche WPS(PBC), procédez comme suit :

1. Allez à l'écran **Paramètres réseau**.
(MENU  → Réseau → Paramètres réseau → ENTER ).
2. Sélectionnez **WPS(PBC)** , puis appuyez sur ENTER , puis de nouveau sur ENTER .
3. Appuyez sur la touche WPS(PBC) du routeur dans les deux minutes qui suivent.
Le téléviseur acquiert automatiquement toutes les valeurs réseau nécessaires et se connecte à votre réseau.
4. L'écran de connexion réseau s'affiche et le paramétrage du réseau est effectué.

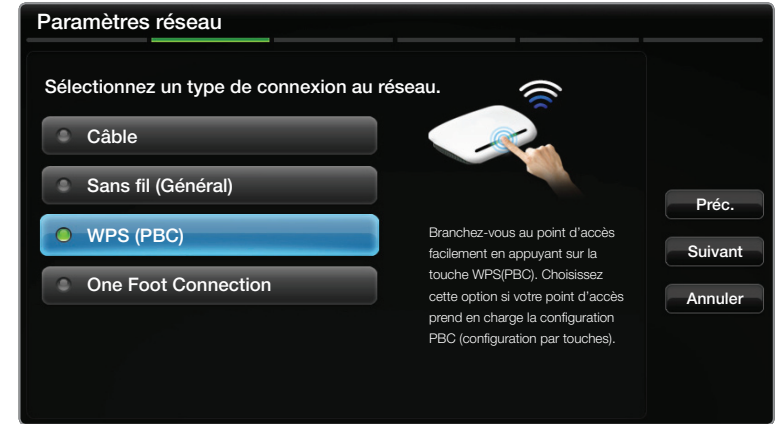





- L'image affichée peut varier selon le modèle.



■ Configuration du réseau Ad-Hoc

Vous pouvez établir une connexion à un appareil mobile prenant en charge le mode ad hoc sans routeur sans fil ou sans point d'accès par le biais du téléviseur. Une fois la connexion établie avec un appareil mobile, vous pouvez utiliser les fichiers de ce dernier ou vous brancher à Internet à l'aide de la fonction AllShare ou multimédia.

- ☑ Cette fonction est disponible lorsque l'option **SWL(Samsung Wireless Link)** est réglée à **Désactiver**.

◀ Comment se brancher à une nouvelle connexion Ad hoc ▶

1. Allez à l'écran **Paramètres réseau**.
(MENU  → Réseau → Paramètres réseau → ENTER ).
2. Sélectionnez **Sans fil (Général)**, appuyez sur ENTER , puis de nouveau sur ENTER .

3. Sélectionnez **Ad hoc**. Le message «**Le service ad hoc prend en charge la connexion directe avec les appareils offrant la compatibilité Wi-Fi, tels que les téléphones cellulaires et les PC. D'autres services réseau peuvent être limités. Souhaitez-vous changer la connexion réseau?**» s'affiche.
4. Sélectionnez **OK**, puis appuyez sur **ENTER** . Le téléviseur recherche l'appareil mobile.
5. Au terme de la recherche des appareils mobiles par le téléviseur, entrez le **Nom du réseau (SSID)** et le **Code de sécurité** dans l'appareil que vous souhaitez brancher.
 -  Si le réseau ne fonctionne pas normalement, vérifiez de nouveau le Nom du réseau (SSID) et le code de sécurité. Un mauvais code de sécurité peut empêcher le téléviseur de fonctionner correctement.
 -  Si un appareil est connecté une fois, il figure dans la liste des paramètres du réseau. Lorsque vous établissez la connexion à nouveau avec celui-ci, vous pouvez le trouver dans la liste des paramètres du réseau.

■ SWL(Samsung Wireless Link)

Cette fonction permet de brancher un appareil Samsung qui prend en charge le **WPS(PBC)** à votre téléviseur. Vous pouvez brancher des appareils au téléviseur même si ce dernier n'est pas connecté à un routeur (ou un modem).

- ☑ Pour que le téléviseur puisse utiliser le service **Smart Hub**, il faut brancher le point d'accès au réseau sans fil.
- ☑ Ne sont pris en charge que les routeurs à bande de 2,4 GHz. Les routeurs à bande de 5 GHz ne sont pas pris en charge.



■ Connexion SWL



Vous pouvez brancher directement un appareil prenant en charge le **WPS(PBC)** au téléviseur.

- ☑ Cette fonction est disponible lorsque l'option **SWL (Samsung Wireless Link)** est réglée à **Activer**.

Comment établir la connexion Samsung Wireless Link

Pour brancher un appareil au téléviseur à l'aide de l'option SWL, procédez comme suit :

1. Allez à l'écran **Paramètres réseau**.
(MENU  → Réseau → **SWL (Samsung Wireless Link)** → ENTER ).
2. Sélectionnez **SWL (Samsung Wireless Link)** et appuyez sur ENTER  pour le régler à **Activer**.





3. Sélectionnez **Connexion SWL** à l'aide de la touche ▼ puis appuyez sur **ENTER** .
4. Si le message « **Appuyer sur le bouton WPS (PBC) du routeur sans fil dans les 120 secondes.** » ainsi, vous serez connecté en l'espace de 120 secondes.) s'affiche, appuyez sur la touche WPS(PBC) de l'appareil pour établir la connexion. Une minuterie compte à rebours s'affiche aussi à l'écran.
 -  Pour plus d'information, reportez-vous au manuel de configuration de réseau sans fil de l'appareil.
5. Si le téléviseur TV se branche correctement à l'appareil après le début du décompte dans la boîte de messages, le message disparaît automatiquement.
 -  Si la connexion échoue, réessayez au bout de deux minutes.

■ Configuration réseau - One Foot Connexion

La fonction **One Foot Connection** permet de brancher votre téléviseur Samsung automatiquement à un routeur sans fil Samsung. Si votre routeur sans fil ne prend pas en charge **One foot Connection**, vous devez effectuer la connexion en utilisant l'une des autres méthodes.

- ☞ Vous pouvez vérifier la liste des appareils prenant en charge la fonction **One Foot Connection** sur le site www.samsung.com.

Configuration à l'aide de la fonction One Foot Connection

1. Mettez le routeur sans Fil Samsung et le téléviseur sous tension.
2. Allez à l'écran **Paramètres réseau**.
(MENU  → Réseau → Paramètres réseau → ENTER ).
3. Sélectionnez **One Foot Connection**, et appuyez sur ENTER , puis de nouveau sur ENTER .

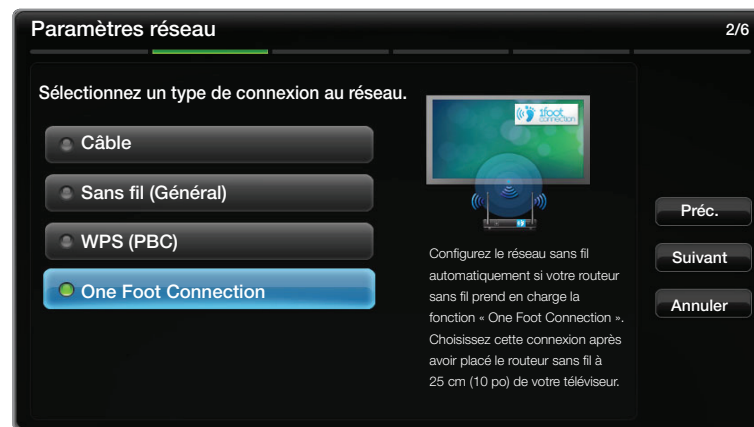

- L'image affichée peut varier selon le modèle.

4. Placez le routeur sans fil en parallèle avec l'adaptateur LAN sans fil ou votre téléviseur (si vous ne voulez pas utiliser l'adaptateur), en veillant à ce que l'écart n'excède pas 25 cm (environ 10 po).
 - ☞ Si le téléviseur n'est pas connecté à votre routeur à l'aide de la fonction **One Foot Connection**, une fenêtre contextuelle s'ouvre à l'écran vous informant que la connexion a échoué. Si vous voulez utiliser de nouveau la fonction **One Foot Connection** réinitialisez le routeur, déconnectez l'adaptateur LAN sans fil Samsung puis recommencez depuis l'étape 1. Vous pouvez également choisir une des autres méthodes de connexion.
5. L'écran de connexion réseau s'affiche et le paramétrage du réseau est effectué.
6. Placez le routeur sans fil à l'emplacement souhaité.
 - ☞ Si les paramètres de ce dernier ont changé ou s'il s'agit d'un nouveau routeur sans fil, vous devez recommencer la procédure **One Foot Connection** à partir de l'étape 1.

■ Configuration réseau Plug & Access

La fonction **Plug & Access** permet de connecter facilement votre téléviseur Samsung à votre routeur sans fil Samsung au moyen d'une clé USB servant à transférer l'information de configuration du routeur au téléviseur. Si votre routeur sans fil Samsung ne prend pas en charge la fonction **Plug & Access**, vous devez effectuer la connexion en utilisant une des autres méthodes.

- ☑ Vous pouvez vérifier la liste des appareils prenant en charge la fonction **Plug & Access** sur le site Web www.samsung.com.

Configuration à l'aide de la fonction Plug & Access

1. Mettez le routeur sans Fil Samsung et votre téléviseur sous tension.
2. Insérez une clé USB dans le port USB de votre routeur sans fil Samsung. Vérifiez les DEL du routeur pour vous assurer qu'elles sont allumées (clignotement → Activer).
3. Retirez la clé USB du routeur, puis insérez-la dans le port USB de votre téléviseur Samsung. La clé USB télécharge l'information de connexion.
4. Attendez jusqu'à ce que la connexion soit établie automatiquement.
 - ☒ Si le téléviseur n'est pas connecté à votre point d'accès à l'aide de la fonction **Plug & Access**, une fenêtre contextuelle s'ouvre à l'écran vous informant que la connexion a échoué. Si vous voulez utiliser de nouveau la fonction **Plug & Access**, réinitialisez le routeur, déconnectez l'adaptateur LAN sans fil Samsung puis recommencez depuis l'étape 1. Vous pouvez également choisir une des autres méthodes de connexion.

5. L'écran de connexion réseau s'affiche et le paramétrage du réseau est effectué.
6. Placez le routeur sans fil à l'emplacement souhaité.
 - ☒ Si les paramètres de ce dernier ont changé ou s'il s'agit d'un nouveau routeur sans fil, vous devez recommencer la procédure **Plug & Access**, depuis l'étape 1.

Niveau de priorité - Qualité du service (QoS)

Le routeur sans fil Samsung est optimisé de manière à transmettre en continu les signaux audiovisuels HD aux téléviseurs numériques Samsung.

La fonction du niveau de priorité QOS est propre aux routeurs sans fil Samsung.

Vous pouvez connecter un routeur sans fil Samsung à de nombreux appareils, comme des ordinateurs portatifs, des cellulaires, des lecteurs de disques Blu-ray, etc. Mais lorsque vous branchez un téléviseur Samsung à un routeur sans fil Samsung, ce dernier accorde une connexion prioritaire au téléviseur Samsung.

Cela permet de s'assurer que vous obtenez un contenu multimédia en temps réel de la meilleure qualité et le débit le plus rapide.

- Le niveau de priorité QOS rend votre téléviseur plus rapide en lui offrant une bande passante prioritaire. (Le niveau de priorité QOS est facultatif. Vous pouvez l'activer et le désactiver.)
 - Comme votre téléviseur Samsung comporte une connexion prioritaire, vous pouvez regarder du contenu HD sans mise en mémoire tampon.
-  La vitesse de connexion peut varier en fonction de l'environnement du réseau.

Si vous ne pouvez pas vous connecter à Internet à partir de votre téléviseur

Il se peut que votre téléviseur ne parvienne pas à se connecter à Internet parce que votre fournisseur Internet a enregistré de façon permanente l'adresse MAC (un numéro d'identification unique) de votre PC ou modem, qui est authentifiée à chaque connexion Internet comme moyen d'empêcher tout accès non autorisé. Étant donné que l'adresse MAC de votre téléviseur est différente de celle du PC, le téléviseur ne pourra pas se connecter à Internet.

Pour résoudre ce problème, demandez à votre fournisseur Internet la procédure à suivre pour connecter d'autres appareils (comme votre téléviseur) à Internet.

Si votre fournisseur Internet a besoin d'un mot de passe et d'un code d'utilisateur pour la connexion Internet, il se peut que le téléviseur ne puisse pas se connecter à ce service. Dans ce cas, vous devez entrer votre mot de passe ou code d'utilisateur pour vous connecter à Internet.

La connexion Internet peut échouer en raison d'un problème avec le pare-feu. Si tel est le cas, communiquez avec votre fournisseur Internet.

Si vous êtes incapable de vous connecter à Internet après avoir suivi toutes les procédures données par votre fournisseur Internet, veuillez communiquer avec un centre de service Samsung Electronics au 1-800-SAMSUNG.

❑ Réglage de l'heure

 MENU  → **Système** → **Heure** → ENTER 

■ **Heure**

 L'heure en cours s'affiche chaque fois que vous appuyez sur la touche **INFO**.

- **Horloge** : Réglez l'horloge pour pouvoir utiliser les diverses fonctions de minuterie du téléviseur.

 Si vous débranchez le cordon d'alimentation, il vous faudra à nouveau régler l'horloge.

- **Mode Horloge** : Réglez l'heure courante manuellement ou automatiquement.



Auto : Faites régler l'heure automatiquement par le téléviseur en utilisant l'heure d'une chaîne numérique.

 Pour le réglage automatique de l'horloge, le câble ou l'antenne doivent être branchés au téléviseur.

Manuel : Réglez l'heure manuellement.

☒ En fonction de la station émettrice et du signal, il est possible que la fonction de réglage automatique de l'heure ne fonctionne pas correctement. Dans ce cas, réglez l'horloge manuellement.

– **Réglage Horloge** : Réglez la **Date** et l'**Heure**.

Sélectionnez **Réglage Horloge**. Sélectionnez **Date** ou **Heure**, puis appuyez sur **ENTER** . Pour saisir les chiffres, appuyez sur les touches numériques ou les touches fléchées vers le haut et vers le bas. Pour passer d'un champ d'entrée à l'autre, utilisez la touche fléchée vers la gauche ou vers la droite. Appuyez sur **ENTER**  lorsque vous avez terminé. Pour quitter **Réglage Horloge**, sélectionnez **Fermer**, puis appuyez sur **ENTER** .



☒ Cette fonction est disponible seulement lorsque **Mode Horloge** est réglé à **Manuel**.

☒ Vous pouvez régler la **Date** et l'**Heure** directement en appuyant sur les touches numériques de la télécommande.

- **Fuseau hor.** : Choisissez votre fuseau horaire.
 - ☒ Cette fonction n'est disponible que lorsque la fonction **Mode Horloge** est réglée à **Auto**.
- **H. d'été (Désactiver / Activer)** : Permet d'activer et de désactiver la fonction « Heure d'été ».
 - ☒ Cette fonction n'est disponible que lorsque la fonction **Mode Horloge** est réglée à **Auto**.

Utilisation de la mise en veille

 MENU  → **Système** → **Heure** → **Mise en veille** → ENTER 

- **Mise en veille**  : Éteint automatiquement le téléviseur après le délai choisi. (30, 60, 90, 120, 150 et 180 minutes).
 - ☒ Utilisez les flèches vers le haut et le bas pour choisir un délai, puis appuyez sur la touche **ENTER** . Pour désactiver la fonction **Mise en veille**, sélectionnez **Désactiver**.

Réglage du minuteur d'activation (Activer / Désactiver)

 MENU  → **Système** → **Heure** → ENTER 

Réglez le **Progr. activ.** pour que votre téléviseur s'allume automatiquement à l'heure et au jour de votre choix.

- **Progr. activ.** : Vous pouvez faire trois réglages distincts du minuteur d'activation. (**Progr. activ. 1 / Progr. activ. 2 / Progr. activ. 3**)
 Vous devez régler l'horloge avant de pouvoir utiliser la fonction **Progr. activ.**.

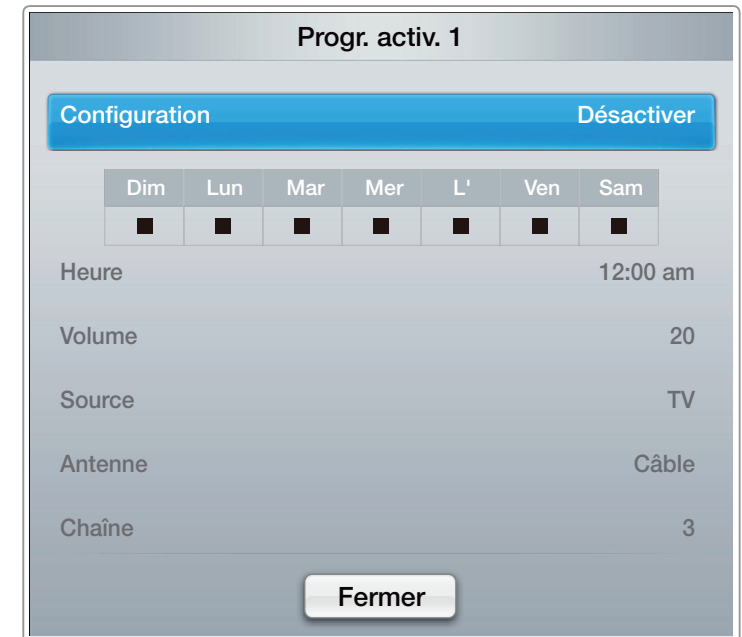

- L'image affichée peut varier selon le modèle.

Configuration : Choisissez **Désactiver**, **Une fois**, **Quotid.**, **Lun~Ven**, **Lun~Sam**, **Sam~Dim** ou **Manuel**. Si vous sélectionnez **Manuel**, vous pouvez régler le jour choisi où **Progr. activ.** mettra sous tension votre téléviseur.

 Le signe  indique les jours sélectionnés.

Heure : Réglez les paramètres Heure, Minute et am/pm. Pour saisir les chiffres, appuyez sur les touches numériques ou les touches fléchées vers le haut et vers le bas. Pour passer d'un champ d'entrée à l'autre, utilisez les touches fléchées vers la gauche et vers la droite.

Volume : Réglez le niveau sonore désiré. Pour modifier le volume, utilisez les touches fléchées vers la gauche et vers la droite.

Source : Sélectionnez TV ou USB. Si vous sélectionnez TV, le téléviseur affiche des émissions transmises par la radiodiffusion ou par la câblodistribution lorsque la mise sous tension est automatique. Si vous sélectionnez USB, le téléviseur affiche le contenu d'une clé USB lorsque la mise sous tension est automatique. (L'option USB n'est disponible que si un dispositif USB est branché au téléviseur.)

Antenne (lorsque la fonction **Source** est réglée à **TV**) : Sélectionnez **Hertzien** ou **Câble**.

Chaîne (lorsque la fonction **Source** est réglée à **TV**) : Permet de sélectionner la chaîne désirée.

Musique / Photo (lorsque la fonction **Source** est réglée à **USB**) : Choisissez un dossier sur une clé USB contenant des fichiers musicaux ou photo à lire au moment de la mise sous tension automatique du téléviseur.

REMARQUE

- Si la clé USB ne contient aucun fichier musical ou que le dossier contenant le fichier musical n'est pas sélectionné, la fonction « Minuteur » ne fonctionnera pas correctement.
- Le diaporama ne pourra pas s'afficher s'il n'y a qu'un seul fichier photo sur la clé USB.
- Si le nom du fichier est trop long, celui-ci ne peut pas être sélectionné. Chaque clé USB utilisée a son propre dossier. Lorsque vous utilisez plusieurs clés USB d'un même type, assurez-vous que les dossiers assignés à chaque clé USB ont des noms différents.
- Nous vous recommandons d'utiliser une clé USB et un lecteur multi cartes lorsque vous utilisez la fonction **Progr. activ.**. La fonction **Progr. activ.** peut ne pas fonctionner avec les appareils USB ayant une pile intégrée, les lecteurs MP3, ou les PMP fabriqués par certains fabricants, car il faut du temps pour reconnaître ces appareils.

- **Progr. désact.** : Vous pouvez faire trois réglages distincts du minuteur de désactivation. (**Progr. désact. 1 / Progr. désact. 2 / Progr. désact. 3**)

✎ Vous devez régler l'horloge avant de pouvoir utiliser la fonction **Progr. désact.**.

Configuration : Choisissez **Désactiver**, **Une fois, Quotid.**, **Lun~Ven**, **Lun~Sam**, **Sam~Dim** ou **Manuel**. Si vous sélectionnez **Manuel**, vous pouvez choisir les jours où **Progr. désact.** doit mettre le téléviseur hors tension.

✎ Le signe ✓ indique les jours sélectionnés.

Heure : Réglez les paramètres Heure, Minute et am/pm. Pour saisir les chiffres, appuyez sur les touches numériques ou les touches fléchées vers le haut et vers le bas. Pour passer d'un champ d'entrée à l'autre, utilisez les touches fléchées vers la gauche et vers la droite.



- L'image affichée peut varier selon le modèle.

❑ Blocage des programmes

 MENU  → **Système** → **Sécurité** → ENTER 

■ Sécurité

Chaque fois que vous accédez aux fonctions de sécurité, vous devez entrer votre NIP à l'écran. L'écran NIP se ferme et le menu Sécurité apparaît.

- **Verrouill. émissions (Désactiver / Activer)** : La fonction **Verrouill. émissions** bloque automatiquement la diffusion d'émissions pouvant ne pas convenir aux enfants. Vous devez entrer un numéro d'identification personnel (NIP) avant de pouvoir configurer ou modifier les restrictions relatives à la fonction **Verrouill. émissions**.

 La fonction **Verrouill. émissions** n'est pas disponible en mode **HDMI, Composante** ou **PC**.



 Le NIP par défaut d'un téléviseur neuf est « 0-0-0-0 ».

Classement TV : Vous pouvez bloquer des émissions selon leur classement. Cette fonction vous permet de contrôler les émissions que vos enfants regardent. Le classement télé affiche une grille comportant des verrous. Les catégories ci-dessous figurent à gauche :

- **TV-Y** : Jeunes enfants / **TV-Y7** : Enfants de plus de 7 ans /
TV-G : Tout public / **TV-PG** : Surveillance parentale recommandée /
TV-14 : Téléspectateurs de plus de 14 ans / **TV-MA** : Public averti

Les catégories suivantes figurent en haut :

- **Tous** : Blocage de toutes les classements télé. / **FV** : Fantastique et Violence / **V** : Violence / **S** : Scènes de sexe / **L** : Langage adulte / **D** : Dialogue sexuellement explicite



 Pour bloquer un contenu, sélectionnez un verrou puis appuyez sur **ENTER**  (c'est-à-dire que vous le « fermez »). Par exemple, cliquez sur le verrou à l'intersection de **V** et **TV-MA**, vous bloquez ainsi tous les programmes contenant des scènes de violence ou destinés au public adulte. Les verrous sont également destinés aux groupes connexes. Par exemple, si vous cliquez sur **TV-Y** sous « Tout », **TV-Y7** sera automatiquement bloquée. De la même façon, si vous cliquez sur **TV-G** sous **Tous**, toutes les catégories dans le groupe des jeunes adultes seront alors bloquées (**TV-G**, **TV-PG**, **TV-14** et **TV-MA**). Les sous-catégories (**D**, **L**, **S**, **V**) fonctionnent de la même façon. Donc, si vous bloquez la sous-catégorie L de la catégorie **TV-PG**, les sous-catégories **TV-14** et **TV-MA** sont bloquées automatiquement.

- ☑ Pour débloquer une catégorie, cliquez sur le verrou. Pour débloquer toutes les catégories d'une rangée, cliquez sur le verrou sous « TOUT ».
- ☑ Pour regarder une émission bloquée, vous devez entrer le code de sécurité lorsque requis.

Classement films (MPAA) : Vous pouvez bloquer les films en fonction du classement MPAA. La Motion Picture Association of America (MPAA) a établi un système de classification qui fournit aux parents ou adultes exerçant une surveillance des renseignements sur les films convenant aux enfants.

Classement films affiche une colonne contenant des verrous et les catégories de classement suivantes :

- **G** : Grand public (aucune restriction). / **PG** : Surveillance parentale recommandée. / **PG-13** : Supervision des parents fortement recommandée. / **R** : Réservé. Les enfants de moins de 17 ans doivent être accompagnés d'un adulte. / **NC-17** : Non recommandé pour les enfants de moins de 17 ans. / **X** : Adultes seulement. / **NR** : Pas de classification.

 Pour bloquer un contenu, sélectionnez un verrou puis appuyez sur **ENTER**  (c'est-à-dire que vous le « fermez »). par exemple, cliquez sur le verrou **X** pour bloquer tous les films classés **X**. Les catégories de classement sont également groupées de sorte que le blocage d'une catégorie entraîne automatiquement le blocage des autres catégories choisies. Par exemple, si vous bloquez la catégorie **PG-13**, les catégories **R**, **NC-17** et **X** seront automatiquement bloquées.

 Pour débloquer une catégorie, cliquez sur le verrou.

Classement anglais canada : Vous pouvez bloquer des émissions selon leur classification en anglais canadien.

L'option **Classement anglais canada** affiche une colonne contenant des verrous et les catégories de classement suivantes :

- **C** : Émissions destinées aux enfants de moins de 8 ans / **C8+** : Émissions convenant généralement aux enfants de 8 ans et plus, sans surveillance. / **G** : Émissions grand public convenant à tous les auditoires. / **PG** : Surveillance parentale. / **14+** : Émissions dont la teneur peut ne pas convenir, en tout ou en partie, aux enfants de moins de 14 ans / **18+** : Émissions pour adultes.

- ✎ Pour bloquer un contenu, sélectionnez un verrou puis appuyez sur **ENTER**  (c'est-à-dire que vous le « fermez »). Par exemple, cliquez sur le verrou 18+ pour bloquer toutes les émissions classées 18+. Les catégories de classement sont également groupées de sorte que le blocage d'une catégorie entraîne automatiquement le blocage des autres catégories choisies. Par exemple, si la classification G est bloquée, les classifications PG, 14+ et 18+ sont automatiquement bloquées.
- ✎ Pour débloquer une catégorie, cliquez sur le verrou.

Classement fr. canada : Vous pouvez bloquer des émissions selon leur classification en français canadien.

Classement fr. canada affiche une colonne contenant des verrous et les catégories de classement suivantes :

- **G** : Général / **8 ans+** : Émissions convenant généralement aux enfants de 8 ans et plus, sans surveillance. / **13 ans+** : Émissions pouvant ne pas convenir aux enfants de moins de 13 ans / **16 ans+** : Émissions pouvant ne pas convenir aux enfants de moins de 16 ans / **18 ans+** : Émissions réservées aux adultes.

✎ Pour bloquer un contenu, sélectionnez un verrou puis appuyez sur **ENTER**  (c'est-à-dire que vous le « fermez »). Par exemple, cliquez sur le verrou **18 ans+** pour bloquer les programmes destinés aux personnes âgées de **18 ans+**. Les catégories de classement sont également groupées de sorte que le blocage d'une catégorie entraîne automatiquement le blocage des autres catégories choisies. Par exemple, si vous bloquez la catégorie 8 ans+, les catégories **13 ans+**, **16 ans+** et **18 ans+** seront automatiquement bloquées.

✎ Pour débloquer une catégorie, cliquez sur le verrou.

Catég. américaine téléchargeable : Il est possible d'utiliser l'information du contrôle parental en visionnant des chaînes numériques.

REMARQUE

- Si l'information n'est pas téléchargée à partir de la station de radiodiffusion, le menu **Catég. américaine téléchargeable** est désactivé.
- L'information sur le contrôle parental est téléchargée automatiquement lorsqu'on regarde des chaînes numériques. Ce processus peut durer plusieurs secondes.
- Le menu **Catég. américaine téléchargeable** est accessible après téléchargement de l'information à partir de la station de télédiffusion. Toutefois, selon l'information provenant de la station, il est possible qu'on ne puisse pas l'utiliser.
- Les niveaux de contrôle parental diffèrent selon la station de radiodiffusion. Le nom du menu par défaut et l'option **Catég. américaine téléchargeable** varient selon les données téléchargées.

- Même si vous réglez l'affichage à l'écran dans une autre langue, le menu **Catég. américaine téléchargeable** s'affiche en anglais seulement.
- Le blocage d'une cote de classement entraîne automatiquement le blocage des autres catégories comportant un contenu de nature encore plus délicate.
- Les catégories (par exemple : Humor Level, etc.) et les niveaux de classification (par exemple : DH, MH, H, etc.) peuvent différer selon la station de télédiffusion.

- **Changer NIP** : L'écran **Changer NIP** s'affiche. Choisissez un NIP à quatre chiffres et saisissez-le dans le champ **Nouveau NIP**. Entrez de nouveau ces quatre chiffres dans le champ **Confirmer NIP**. Lorsque l'écran de confirmation s'affiche, appuyez sur la touche **Fermer**. Le téléviseur a mémorisé votre nouveau NIP.

Écoute d'une émission ou d'un film à accès restreint

Si le téléviseur est syntonisé sur une émission ou un film à accès restreint, la fonction **Verrou class. émiss.** le bloque. L'écran devient vide et le message suivant s'affiche :

« Cette chaîne est bloquée par la fonction **Verrou class. émiss.**. Veuillez entrer le NIP pour débloquer la chaîne.



Entrez le NIP pour débloquer l'émission ou le film.

- ☞ Si vous avez oublié votre NIP, appuyez sur les touches de la télécommande dans l'ordre suivant en mode Veille pour rétablir le code « 0-0-0-0 » :



MUTE → **8** → **2** → **4** → **POWER** (on).

☐ Solutions économiques

■ Solution Eco

☞ MENU  → **Système** → **Eco Solution** → ENTER 

- **Écon. Énergie (Non / Bas / Moyen / Élevé / Image Non)** : Cette option permet de régler la luminosité de l'écran afin de réduire la consommation d'énergie. Lorsque vous choisissez **Image Non**, l'image est désactivée, mais vous entendez quand même le son. Pour mettre l'écran sous tension, appuyez sur n'importe quelle touche, à l'exception de celle du volume.
- **Capteur Eco (Désactiver / Activer)** : Pour améliorer vos économies d'énergie, les réglages de l'image s'adapteront automatiquement à la lumière dans la pièce.

☞ Si vous réglez **Contre-jour**  / **Lumière cellule**  dans le menu **Image**, **Capteur Eco** sera réglé à **Désactiver**.

Rétroécl. min. pour téléviseur à DEL / **Lumière cell. min.** pour téléviseur à écran à plasma

: Lorsque la fonction **Capteur Eco** est réglée à **Activer**, vous pouvez modifier manuellement la luminosité de l'image.

☞ Si la fonction **Capteur Eco** est réglée à **Activer**, la luminosité de l'écran peut changer (devenir légèrement plus foncée ou plus brillante) selon l'intensité de l'éclairage ambiant. Vous pouvez régler la luminosité de l'image à l'aide de la fonction **Rétroécl. min.**.

- **Veille abs. sign. (Désactiver / 15 min. / 30 min. / 60 min.)** : Afin d'éviter une consommation d'énergie inutile, déterminez la durée au cours de laquelle le téléviseur doit demeurer sous tension si aucun signal n'est reçu.

☞ Désactivé lorsque l'ordinateur est en mode d'économie d'énergie.

- **Arrêt autom. (Désactiver / Activer)** : Afin d'éviter la surchauffe, le téléviseur s'éteint automatiquement après trois heures si vous n'appuyez pas sur une touche de la télécommande ou du panneau avant du téléviseur.



❑ Fonction ISI (image sur image)

 MENU  → **Système** → **ISI** → ENTER 

■ **ISI**

Vous pouvez écouter une émission dont le signal a passé par le syntoniseur du téléviseur et une source vidéo externe simultanément. Par exemple, si vous avez un câblesélecteur branché à la prise du câble, vous pouvez utiliser la fonction ISI pour regarder des programmes du câblesélecteur et des films depuis un lecteur Blu-ray branché à une prise HDMI.











REMARQUE

- Lorsque le mode Double (, ) a été défini en **ISI** (image sur image), la fonction **Image Format** ne peut plus être réglée.
- Pour en savoir plus sur le son ISI, reportez-vous aux instructions **Sélect. son**.
- Si vous mettez le téléviseur hors tension alors en mode ISI, la fonction ISI est réinitialisée à « Désactiver ». Lorsque vous rallumez le téléviseur, vous devez activer de nouveau la fonction ISI pour pouvoir écouter des émissions en mode ISI.
- L'image de la fenêtre ISI peut sembler légèrement anormale lorsque l'écran principal est utilisé pour un jeu ou le karaoké.
- Lorsque la fonction **Smart Hub** ou **Verrouill. émissions** est activée, vous ne pouvez pas utiliser la fonction ISI.
- La fonction **ISI** n'est pas prise en charge dans le mode **3D**.

- Paramètres ISI

L'image provenant de la source vidéo externe s'affichera sur l'écran principal et l'image provenant du syntoniseur apparaîtra sur l'écran ISI en image secondaire.

Image principale	Image secondaire
Composante, HDMI, PC	TV

- **ISI (Désactiver / Activer)** : Permet d'activer ou désactiver la fonction ISI.
- **Hertzien/Câble (Hertzien / Câble)** : Sélectionnez **Hertzien** ou **Câble** comme source d'entrée de l'écran secondaire.
- **Chaîne**: Sélectionnez la chaîne de l'écran secondaire.
- **Taille** ( /  /  / ) : Sélectionnez la taille de l'image secondaire.
- **Position** ( /  /  / ) : Sélectionnez la position de l'image secondaire.
 En mode Double (, ) , **Position** ne peut être choisi.
- **Sélect. son (Principale / Secondaire)** : Vous pouvez maintenant écouter le son provenant de l'image **Principale** ou **Secondaire**.

☐ Autres fonctions

 MENU  → **Système** → ENTER 

■ Langue menu

Permet de régler la langue du menu.

1. Sélectionnez **Langue menu**, puis appuyez sur ENTER .

2. Choisissez une langue, puis appuyez sur ENTER .

 Vous pouvez choisir **English**, **Español** ou **Français**.

■ Sous-titres

(Messages texte à l'écran)

- **Sous-titres (Désactiver / Activer)** : Vous pouvez activer ou désactiver la fonction des sous-titres. Si la fonction des sous-titres n'est pas disponible, il n'y a pas d'affichage à l'écran.
 - ☒ L'option **Sous-titre** ne fonctionne pas avec des appareils branchés au téléviseur par l'intermédiaire d'un câble composante, HDMI ou une prise d'entrée PC.
 - **Mode ss-titres codés** : Vous pouvez sélectionner le mode de sous-titres codés souhaité.
 - ☒ L'option de sous-titrage disponible dépend de l'émission diffusée.
- Par défaut / CC1 ~CC4 / Texte1 ~Texte4** : (chaînes analogiques seulement) La fonction de sous-titrage analogique fonctionne en mode chaînes analogiques ou lorsqu'un signal est fourni au téléviseur à partir d'un appareil externe. (Selon le signal de radiodiffusion, le sous-titrage analogique pourrait ne pas fonctionner sur les chaînes numériques.)

Par défaut / Service1 ~Service6 / CC1 ~CC4 / Texte1 ~Texte4 : (chaînes numériques seulement) La fonction des sous-titres numériques fonctionne seulement sur les chaînes numériques.

✍ Les paramètres **Service1 ~ 6** en mode Sous-titres numériques ne sont pas toujours disponibles, selon le système de diffusion utilisé.

- **Options de sous-titrage numérique** : (chaînes numériques seulement) Permet de régler chaque option. Une fois terminé, sélectionnez **Fermer**.

Taille : Les options sont : Par défaut, Petit, Standard et Grand. La valeur par défaut est « Standard ».

Style des polices : Les options sont : Par défaut et Styles de 0 à 7. La valeur par défaut est Style 0.

Couleur avant-plan : Vous pouvez modifier la couleur des lettres. Les options sont : Par défaut, Blanc, Noir, Rouge, Vert, Bleu, Jaune, Magenta et Cyan. La couleur par défaut est « Blanc ».

Couleur arrière-plan : Vous pouvez changer la couleur de l'arrière-plan du sous-titre. Les options sont : Par défaut, Blanc, Noir, Rouge, Vert, Bleu, Jaune, Magenta et Cyan. La valeur par défaut est « Noir ».

Opacité avant-plan : Permet de sélectionner l'opacité du texte. Les options sont : Par défaut, Transparent, Translucide, Opaque et Clignotement.

Opacité arrière-plan : Permet d'ajuster l'opacité d'arrière-plan du sous-titrage. Les options sont : Par défaut, Transparent, Translucide, Opaque et Clignotement.

Retour par défaut : Cette option rétablit les paramètres par défaut des fonctions suivantes : Taille, Style des polices, Couleur avant-plan, Couleur arrière-plan, Opacité avant-plan et Opacité arrière-plan.

REMARQUE

- Les **Options de sous-titrage numérique** sont accessibles uniquement lorsque les options **Par défaut** et **Service1 ~ Service6** peuvent être sélectionnées en mode **Sous-titres** .
- L'option de sous-titrage disponible dépend de l'émission diffusée.
- L'option **Par défaut** permet de rétablir les réglages standard déterminés par le diffuseur.
- Vous pouvez régler **avant-plan** et **Arr.-plan** pour la même couleur.
- Vous ne pouvez pas régler les options **Opacité avant-plan** et **Opacité arrière-plan** pour la même couleur.

■ Délai protect. auto. (Désactiver / 2 heures / 4 heures/ 8 heures / 10 heures)

pour un téléviseur à DEL

Si l'écran affiche une image fixe après une certaine période définie, le téléviseur active l'économiseur d'écran afin d'éviter la formation d'images rémanentes sur l'écran.

■ **Protection grillage écran** pour téléviseur à écran plasma

Pour réduire le risque de rémanence, cet appareil est doté d'une technologie de prévention de brûlure d'écran. La fonction « Déplac. Point » déplace légèrement l'image à l'écran. La configuration du temps de l'option « Déplacement d'un point de l'image », permet de programmer le délai, en minutes, entre chaque mouvement de l'image.

Votre téléviseur offre également les fonctions supplémentaires suivantes pour la prévention de la brûlure d'écran :

- **Déplac. Point**
- **Délai protect. auto.**
- **Défilement**
- **Bords gris**

- **Déplac. Point (Désactiver / Activer)** : Cette fonction permet de déplacer avec une très grande précision les points à l'écran, verticalement et horizontalement, afin d'éviter la présence d'images rémanentes.

☞ Paramètres de déplacement d'un point de l'image et paramètres optimaux disponibles.

	Paramètres disponibles	Paramètres optimaux pour Téléviseur/appareils audio-vidéo/Composante/HDMI/PC
Horizontal	0~4 (pixels)	4
Vertical	0~4 (pixels)	4
Heure (minute)	1~4 min.	4 min.

☞ La valeur paramétrée pour le **Déplac. Point** diffère selon le mode et les dimensions (en pouces) de l'écran.

☞ Cette fonction n'est pas accessible en mode **Plein écran**.

- **Délai protect. auto. (Désactiver / 10 min. / 20 min. / 40 min. / 1 heure)** : Si l'écran affiche une image fixe après une certaine période définie, le téléviseur active l'économiseur d'écran afin d'éviter la formation d'images rémanentes sur l'écran.
- **Défilement** : Cette fonction permet de supprimer les images rémanentes en allumant tous les pixels de l'écran à plasma d'après un modèle. Utilisez cette fonction lorsque l'écran présente des symboles ou des images rémanentes, tout particulièrement lorsqu'une image fixe est affichée pendant une période prolongée.
- ☞ La fonction de suppression de la rémanence d'images doit être exécutée pendant une longue période (environ 1 heure) pour avoir une efficacité suffisante. Si les images rémanentes n'ont pas été supprimées après l'exécution de la fonction, recommencez l'opération.
- ☞ Appuyez sur n'importe quelle touche de la télécommande pour annuler cette fonction.
- **Bords gris (Clair / Sombre)** : Lorsque l'on écoute une émission en format d'écran 4:3, l'utilisation de la fonction « Bord gris » permet de prévenir les dommages à l'écran en ajustant l'équilibre des blancs à l'extrême gauche et l'extrême droite.

■ Général

- **Mode Jeu (Désactiver / Activer)** : En sélectionnant le mode Jeu, lorsque vous branchez une console de jeu comme PlayStationMC ou XboxMC, vous pouvez vivre une expérience de jeu plus réaliste.

☞ Précautions à prendre et limitations du **Mode Jeu** :

- Pour débrancher la console de jeu et brancher un autre appareil externe, réglez le mode **Mode jeu** à **Désactiver** dans le menu **Système**.
- Si vous affichez le menu TV en **Mode Jeu**, l'image vacille légèrement.

☞ La fonction **Mode Jeu** n'est pas disponible si la source d'entrée est réglée sur TV ou PC.

☞ Réglez **Mode Jeu** à **Activer** seulement après avoir branché une console de jeu. Si vous activez **Mode Jeu** avant d'avoir branché la console de jeu, vous pourriez noter une altération de l'image.

☞ Si le **Mode Jeu** est réglé sur **Activer** :

- Le **Mode Image** est réglé sur **Standard** et le **Son Mode** est réglé sur **Cinéma**.

- **BD Wise (Désactiver / Activer)** : Cette option offre une qualité d'image optimale pour les produits Samsung DVD, Blu-ray et chaînes de cinéma maison prenant en charge le mode **BD Wise**. Lorsque **BD Wise** est **Activer**, le mode image passe automatiquement à la résolution optimale.
- ☑ Disponible lorsque des produits Samsung prenant en charge le mode **BD Wise** sont branchés au téléviseur à l'aide d'un câble HDMI.

- **Logo au démarr. (Désactiver / Activer)** : Permet d'afficher le logo de Samsung lorsque le téléviseur est mis sous tension.
- **Effet lumière (Désactiver / Mode veille / M. écoute act. / Toujours)**
pour les téléviseurs à DEL série 8000 : Il est possible d'activer ou désactiver la DEL située sur le panneau avant du téléviseur. Désactivez-la pour économiser de l'énergie ou si l'éclairage est trop intense.
 - ☑ Réglez l'option **Effet lumière** à **Désactiver** pour réduire la consommation d'énergie.
 - ☑ La couleur de la lumière peut varier selon le modèle.
- **Nom TV** : Permet de nommer le téléviseur afin de le trouver facilement à partir d'un appareil mobile.
 - ☑ Si vous sélectionnez l'option **Entrée util.**, vous pouvez saisir un nom pour le téléviseur à l'aide du clavier à l'écran.

■ Anynet+ (HDMI-CEC)

Pour en savoir plus sur la configuration des options, reportez-vous aux instructions « Qu'est-ce qu'Anynet+? ».



■ Vidéo sur demande DivX®

Permet d'afficher le code d'enregistrement autorisé pour le téléviseur. Branchez-vous sur le site Web DivX et ouvrez un compte personnel pour télécharger le fichier d'enregistrement VOD à l'aide d'un code. Si vous lancez la lecture de l'enregistrement de la vidéo sur demande à l'aide de « Smart Hub », l'enregistrement est terminé.

 Pour de plus amples renseignements sur la vidéo sur demande DivX®, consultez le site « <http://vod.divx.com> ».

■ Télécommande réseau (Désactiver / Activer)

Active ou désactive les télécommandes sans fil ou autorise un téléphone cellulaire ou appareil mobile Samsung pour les brancher et commander le téléviseur.

Vous devez avoir un téléphone cellulaire ou appareil mobile Samsung prenant en charge la télécommande sans fil. Pour obtenir de plus amples détails, consultez le guide de l'utilisateur de l'appareil.



☐ Menu Soutien technique

 MENU  → Support technique → ENTER 

■ e-Manual

Le guide électronique est intégré au téléviseur. Ouvrez le guide électronique pour apprendre à utiliser les nombreuses fonctions du téléviseur.

 Pour obtenir de l'information détaillée au sujet de l'écran du guide électronique, consultez « Comment afficher le guide électronique » dans le guide de l'utilisateur.

■ Autodiagnostic

- **Essai d'image** : Utilisez cette fonction pour vérifier les problèmes d'image. L'essai d'image affiche une image haute définition permettant de détecter les imperfections.

Oui : Sélectionnez **Oui** si l'image d'essai ne s'affiche pas ou si celle-ci présente du bruit ou une distorsion. Il est possible que le téléviseur soit défectueux. Communiquez avec le centre d'appel de Samsung pour obtenir de l'aide.

Non : Sélectionnez **Non** si l'image d'essai s'affiche normalement. Il est possible qu'un appareil externe soit défectueux. Veuillez vérifier les connexions. Si le problème persiste, consultez le guide d'utilisation de l'appareil externe.

- **Essai de son** : Utilisez la mélodie intégrée pour vérifier les problèmes de son.
 - ☑ Si les haut-parleurs du téléviseur n'émettent aucun son, assurez-vous que le mode **Sélect. le haut-parleur** est réglé à **Haut-parleur TV** dans le menu **Son**, puis essayez de nouveau les haut-parleurs.
 - ☑ Vous entendrez la mélodie durant l'essai même si le mode **Sélect. le haut-parleur** est réglé à **Haut-p. externe** ou si vous avez coupé le son avec la touche **MUTE**.

Oui : Sélectionnez **Oui** si un seul haut parleur émet du son ou si vous n'entendez aucun son des haut-parleurs durant l'essai de son. Il est possible que le téléviseur soit défectueux. Communiquez avec le centre d'appel de Samsung pour obtenir de l'aide.

Non : Sélectionnez **Non** si les haut-parleurs émettent un son normal. Il est possible qu'un appareil externe soit défectueux. Veuillez vérifier les connexions. Si le problème persiste, consultez le guide d'utilisation de l'appareil externe.

- **Info. sur signal** : (chaînes numériques seulement) La qualité de réception des chaînes HD est parfaite ou les chaînes ne sont pas disponibles. L'option « Info. sur signal » affiche la puissance du signal des chaînes HD et vous permet de régler votre antenne afin d'augmenter la puissance du signal et de recevoir les chaînes HD.
- **Dépannage** : Affiche le guide de dépannage divisé en quatre catégories de symptômes : Image de mauvaise qualité ou déformée, Son déformé ou aucun son, Problèmes de RF ou de PC et Autres problèmes. Si votre téléviseur semble avoir un problème, consultez le guide de dépannage pour le résoudre.

■ Mise à niveau du logiciel

Le menu de la mise à niveau du logiciel vous permet d'installer la dernière version du logiciel du téléviseur.

- **Version actuelle** : Il s'agit du logiciel actuellement installé dans votre téléviseur.



Installation de la version la plus récente

La mise à niveau peut se faire de quatre façons :

- **USB**
- **En ligne**
- **Autre logiciel**
- **Mise à niveau du mode Veille**

Les quatre méthodes sont expliquées aux pages suivantes.

ⓘ Évitez de couper l'alimentation avant la fin de la mise à niveau. Le téléviseur se mettra hors tension et redémarrera automatiquement une fois la mise à niveau du micrologiciel terminée. Au moment de la mise à niveau du micrologiciel, les réglages vidéo et audio que vous avez effectués seront remplacés par les réglages par défaut. Il est recommandé de prendre en note les réglages afin de pouvoir les rétablir facilement après la mise à niveau.

USB

Pour la mise à niveau au moyen d'une clé USB, procédez comme suit :

1. Allez au site www.samsung.com.
 2. Téléchargez le dossier exe contenant la plus récente mise à niveau du logiciel sur votre ordinateur à l'aide d'une clé USB.
 3. Extrayez le dossier exe dans votre ordinateur. Vous devriez avoir un seul dossier portant le même nom que celui du dossier compressé.
 4. Copiez-le sur une clé USB.
 5. Mettez le téléviseur sous tension, puis insérez la clé USB dans son port USB.
 6. Dans le menu du téléviseur, allez à **Support technique** → **Mise à niveau du logiciel**.
 7. Sélectionnez **USB**.
- 📝 Attendez la mise à niveau complète du logiciel avant de retirer la clé USB.

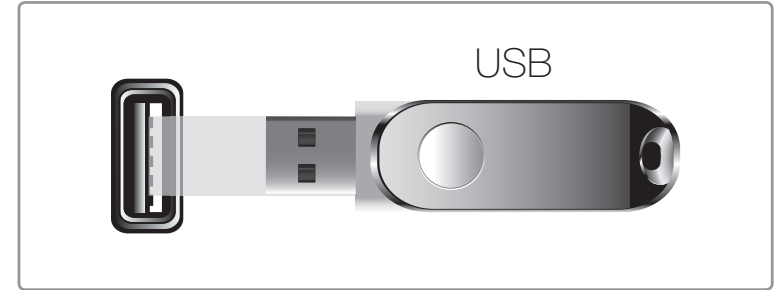

- L'image affichée peut varier selon le modèle.

En ligne

La fonction **En ligne** permet de télécharger la mise à niveau du logiciel directement à partir d'internet dans votre téléviseur afin d'y effectuer la mise à niveau en une seule opération. Pour utiliser la fonction « En ligne », vous devez configurer votre téléviseur pour une connexion réseau et Internet. Consultez les instructions concernant la connexion réseau.

Pour la mise à niveau en ligne, procédez comme suit :

1. Sélectionnez **En ligne**, puis appuyez sur **ENTER** . Le message « Connecting to Server » (connexion au serveur) s'affiche.
2. Si un téléchargement est disponible, la fenêtre de téléchargement s'affiche avec une barre de progression, puis le téléchargement commence.
3. Une fois le téléchargement terminé, une fenêtre s'affiche et vous propose trois choix : **M. à niv. Maint.**, **M. à niv. + tard** ou **Ne pas m. à niv.**

4. Si vous choisissez **M. à niv. Maint.**, le téléviseur procède à la mise à niveau du logiciel, s'éteint puis se rallume automatiquement.
5. Si vous ne faites aucune sélection après une minute ou si vous sélectionnez **M. à niv. + tard**, le téléviseur enregistre la dernière version du logiciel. Vous pouvez mettre à niveau le logiciel ultérieurement à l'aide de la fonction « Autre logiciel ».
6. Si vous sélectionnez **Ne pas m. à niv.**, le téléviseur annule la mise à niveau.

Autre logiciel

L'option **Autre logiciel** vous permet de faire la mise à niveau à l'aide d'un fichier téléchargé préalablement par le téléviseur et que vous voulez pas installer immédiatement ou à l'aide d'un fichier téléchargé par le téléviseur en mode Veille (voir **Mise à niveau en mode veille** à la page suivante).



Pour la mise à niveau à l'aide de **Autre logiciel**, procédez comme suit :

1. Si la mise à niveau a été téléchargée, vous verrez le numéro de la version à droite de **Autre logiciel**.
2. Sélectionnez **Autre logiciel**, puis appuyez sur **ENTER** .
3. Le téléviseur affiche un message vous demandant si vous voulez faire la mise à niveau. Sélectionnez **Oui**. Le téléviseur commence la mise à niveau.
4. Une fois la mise à niveau terminée, le téléviseur s'éteint puis se rallume automatiquement.

Mise à niveau du mode Veille

Vous pouvez régler la fonction **Mise à niveau en mode veille** pour que le téléviseur puisse télécharger la nouvelle version du logiciel lorsqu'il est en mode Veille. En mode Veille, le téléviseur est désactivé, mais la connexion Internet est toujours active. Cela permet au téléviseur de télécharger automatiquement la nouvelle version alors qu'il n'est pas utilisé. Comme la mise sous tension du téléviseur s'exécute à l'interne, il est possible que l'écran luisse légèrement. Ce phénomène peut se poursuivre pendant plus d'une heure jusqu'à la fin de la mise à niveau du logiciel.

Pour régler **Mise à niveau en mode veille**, procédez comme suit :

1. Appuyez sur les touches fléchées pour sélectionner **Mise à niveau en mode veille** dans le menu de mise à niveau du logiciel, puis appuyez sur **ENTER** .
 2. Sélectionnez **Activer** ou **Désactiver**.
 - **Désactiver** : Si vous sélectionnez **Désactiver**, le téléviseur vous affiche une fenêtre contextuelle vous indiquant quand la nouvelle version est disponible.
 - **Activer** : Si vous sélectionnez **Activer**, le téléviseur télécharge automatiquement la nouvelle version du logiciel lorsqu'il est en mode Veille et hors tension. Si la nouvelle version est téléchargée, le téléviseur vous demande si vous voulez l'installer au moment de la mise sous tension du téléviseur.
-  Pour utiliser la fonction **Mise à niveau en mode veille**, votre téléviseur doit être connecté à Internet.

■ Contacter Samsung

Consultez cette rubrique lorsque votre téléviseur ne fonctionne pas correctement ou lorsque vous souhaitez mettre à niveau le logiciel. Vous y trouverez de l'information sur nos centres d'appel et sur la façon de télécharger des produits et logiciels.



3D

 MENU  → Image → 3D → ENTER 

■ Utilisation de la fonction 3D

Cette nouvelle fonctionnalité excitante vous permet de visionner le contenu en 3D. Afin de profiter au maximum de cette nouvelle fonction, vous devez acheter une paire de lunettes 3D Active de Samsung pour voir une vidéo 3D. Les lunettes 3D Active de Samsung sont vendues séparément. Pour des renseignements plus détaillés sur l'achat, veuillez vous adresser au magasin où vous avez acheté le téléviseur.

CONSIGNES IMPORTANTES SUR LA SANTÉ ET LA SÉCURITÉ RELATIVEMENT AUX IMAGES 3D.

Il faut lire et comprendre les consignes de sécurité ci-après avant d'utiliser la fonction 3D du téléviseur.

⚠ AVERTISSEMENT







- Certaines personnes peuvent éprouver des étourdissements, de la nausée, des maux de têtes, etc. lorsqu'elles regardent la télévision en 3D. Si vous avez ce genre de symptômes, arrêtez de regarder la télévision en 3D et enlevez les lunettes 3D Active et reposez-vous.
- Si vous regardez des images 3D pendant une période prolongée, cela pourrait causer une fatigue oculaire. Si vos yeux sont fatigués, arrêtez de regarder la télévision en 3D et enlevez les lunettes 3D Active, puis reposez-vous.



- Les enfants qui utilisent la fonction 3D doivent être supervisés fréquemment par un adulte. En cas de fatigue oculaire, de maux de tête, d'étourdissements ou de nausée, dites à l'enfant d'arrêter de regarder la télévision en 3D et de se reposer.
- N'utilisez pas les lunettes 3D Active à d'autres fins (comme lunettes de vue, lunettes de soleil ou de protection, etc.)
- N'utilisez pas la fonction 3D ou les lunettes 3D Active lorsque vous marchez ou vous vous déplacez. Si vous utilisez la fonction 3D ou les lunettes 3D Active lorsque vous marchez ou vous vous déplacez, vous pouvez heurter des objets, trébucher et/ou tomber, et vous blesser.

- **Mode 3D** : Sélectionne le format d'entrée 3D.

 Si vous désirez vivre l'expérience 3D complète, mettez vos lunettes 3D Active avant de choisir le Mode 3D à partir de la liste ci-dessous qui vous offrira la meilleure expérience de visionnement 3D.

 **Mode 3D** varie selon la source d'entrée.

Mode 3D		Fonctionnement
	Off	Permet de désactiver la fonction 3D.
	2D → 3D	Transforme une image 2D en image 3D.
	Côte à côte	Affiche deux images une à côté de l'autre.
	Haut et bas	Affiche deux images une au-dessus de l'autre.
	Ligne par ligne pour les téléviseurs à DEL série 7000 et plus	Affiche les images pour l'œil gauche et l'œil droit sur des lignes à tour de rôle.
	Rayure verticale pour les téléviseurs à DEL série 7000 et plus	Affiche les images pour l'œil gauche et l'œil droit dans des colonnes à tour de rôle.

Mode 3D		Fonctionnement
	Damier pour les téléviseurs à DEL série 7000 et plus	Affiche les images pour l'œil gauche et l'œil droit en pixels à tour de rôle.
	Trame séquentielle pour les téléviseurs à DEL série 7000 et plus	Affiche les images pour l'œil gauche et l'œil droit dans des cadres à tour de rôle.

- ☒ Certains formats de fichier peuvent ne pas prendre en charge « 2D → 3D. »
- ☒ Les options « Côte à côte » et « Haut et bas » sont disponibles pour les résolutions 720p, 1080i et 1080p dans les modes DTV, HDMI et USB ou si la source est réglée sur PC et que celui-ci est branché à l'aide d'un câble HDMI/DVI.
- ☒ Les options « Rayure verticale », « Ligne par ligne » et « Damier » sont disponibles lorsque la source est réglée sur PC et que celui-ci est branché à l'aide d'un câble HDMI/DVI, et que la résolution du téléviseur est 1920 x 1080.
- ☒ L'option « Trame séquentielle » affiche la fréquence (60 Hz seulement) lorsque la source est réglée à PC et que la résolution du téléviseur est 1920 x 1080.

- **Effet 3D** pour les téléviseurs à DEL série 7000 et plus : Règle les effets 3D comme la perspective et la profondeur selon vos préférences.

Effet 3D (Auto / Manuel)

- **Auto** : Permet d'ajuster automatiquement tous les réglages de perspective et de profondeur conformément à la source d'entrée 3D.
- **Manuel** : Permet de régler manuellement les paramètres de perspective et de profondeur.

Perspective 3D (-5 - +5) : Permet de régler la perspective 3D globale de l'image affichée.

Profondeur (1-10) : Permet de régler la profondeur globale.

- **Perspective 3D (-5 - +5)** pour téléviseur à écran plasma : Permet de régler la perspective 3D globale de l'image affichée.
- **Profondeur (1-10)** pour téléviseur à écran plasma : Permet de régler la profondeur globale.
- **Inversion G/D (Image G/D / Image D/G)** : Permet de passer de l'image de gauche à celle de droite et inversement.

- **3D → 2D (Désactiver / Activer)**: Permet d'afficher l'image pour l'œil gauche seulement.
 Cette fonction est désactivée lorsque le **Mode 3D** est réglé à « 2D → 3D » ou Off.

- **Affichage 3D auto (Désactiver / Avertissement / Activer)**:

pour les téléviseurs à DEL 7000 et à écran plasma série 8000 et séries ultérieures si vous réglez

Affichage 3D auto à **Activer**, le téléviseur passe automatiquement au 3D.

Si vous réglez **Affichage 3D auto** à **Avertissement**, une fenêtre contextuelle s'affiche lorsque le téléviseur reçoit un signal 3D. Ainsi, vous pouvez regarder l'image 3D en appuyant sur la touche **3D**.

En mode **USB**, cette fonction est disponible seulement lorsque la résolution est de 1280X720p, 1920X1080i ou 1920X1080p.

 En mode **USB**, cette fonction est disponible seulement lorsque la résolution est de 1280X720p, 1920X1080i ou 1920X1080p.

 Disponible pour les résolutions 720p, 1080i et 1080p dans les modes DTV et HDMI.

 En cas de défaillance du mode 3D suite à une erreur de l'information 3D, réglez **Affichage 3D auto** à **Désactiver** et sélectionnez manuellement un **Mode 3D** à l'aide de la touche **3D** ou du menu correspondant.

☑ Lorsque vous accédez à des applications (comme **Smart Hub, Yahoo,** etc.), le téléviseur ne passera pas au mode 3D. Dans ce cas, vous devez utiliser le 3D après avoir quitté l'application.

- **Optimisation 3D** **pour téléviseur à DEL**: Règle automatiquement de l'ensemble de l'image pour offrir un effet 3D optimal.

☑ Résolution prise en charge (16:9 uniquement)

Résolution	Fréquence (Hz)
1280 x 720p	60 Hz
1920 x 1080i	60 Hz
1920 x 1080p	24 / 30 / 60 Hz Résolution

Résolution prise en charge en mode PC HDMI

Pour le mode HDMI PC, la résolution optimale est 1920 x 1080.

Si la résolution d'entrée n'est pas 1920 x 1080, le téléviseur ne peut pas afficher correctement les images en 3D ni en mode plein écran.

Visionnement d'une image 3D

- ☞ Certains modes 3D peuvent ne pas être disponibles selon le format de la source d'image.
- ☞ Pour visionner une image en 3D, vous devez porter les lunettes 3D Active, puis les mettre sous tension en appuyant sur la touche de mise en marche.

1. Appuyez sur la touche **MENU** de la télécommande, et à l'aide de la touche ▲ ou ▼ sélectionnez l'option **Image**, puis appuyez sur **ENTER** ↵.

2. À l'aide de la touche ▲ ou ▼ sélectionnez le mode **3D**, puis appuyez sur **ENTER** ↵.

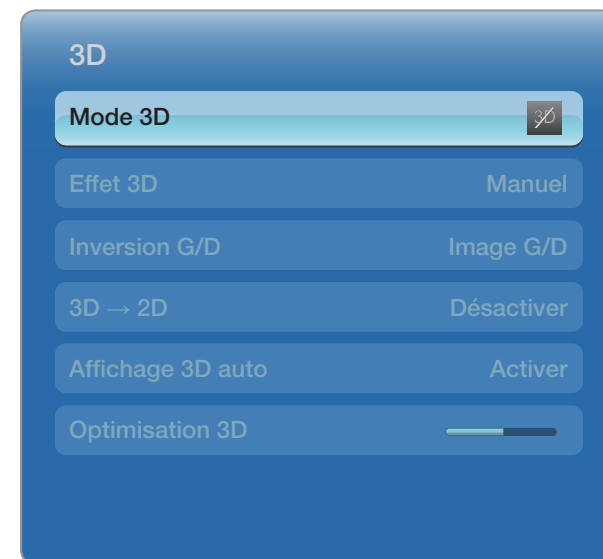

- L'image affichée peut varier selon le modèle.

3. À l'aide de la touche ▲ ou ▼ sélectionnez le **Mode 3D**, puis appuyez sur ENTER ↵ .
4. À l'aide des touches ◀ ou ▶ de votre télécommande, sélectionnez le **Mode 3D** de l'image que vous voulez voir.



- L'image affichée peut varier selon le modèle.

Formats pris en charge et spécifications techniques d'utilisation pour HDMI 3D standard.

- ☑ Les formats 3D indiqués ci-dessous sont recommandés par l'association HDMI et doivent être pris en charge par les modèles de téléviseurs 3D.

Format du signal source	Mode standard HDMI 1.4 3D
1920 x 1080p à 24 Hz x 2	1920 x 2205p à 24 Hz
1280 x 720p à 60 Hz x 2	1280 x 1470p à 60 Hz

Prenez connaissance des remarques suivantes avant d'utiliser la fonction 3D.

REMARQUE

- L'option **Mode 3D** est réglée à **Désactiver** automatiquement au moment d'accéder aux fonctions **SMART HUB** ou **e-Manual**.
- L'option **Mode 3D** est réglée automatiquement à la valeur de la configuration mémorisée lorsque vous changez la source d'entrée.

- Certaines fonctions **Image** sont désactivées en mode **3D**.
- La fonction **ISI** n'est pas prise en charge en mode **3D**.
- Les lunettes 3D Active Samsung d'un ancien produit Samsung (type IR) ou d'un autre fabricant ne sont pas prises en charge.
- À la mise sous tension initiale du téléviseur, il pourrait y avoir un délai d'optimisation de l'affichage 3D.
- Les lunettes 3D Active pourraient ne pas fonctionner correctement si un autre produit ou appareil électronique 3D est sous tension à proximité des lunettes ou du téléviseur. En cas de problème, éloignez le plus possible les autres appareils électroniques des lunettes 3D Active.

- Lorsque vous regardez des vidéos en 3D, assurez-vous d'être toujours dans le même angle de visionnement et à la même distance de l'écran. Sinon, vous ne profiterez pas pleinement des effets 3D.
- La distance de visionnement idéale est trois fois ou plus la hauteur de l'écran. Par exemple, si l'écran a une hauteur de 60 cm (2 pi), la distance entre vous et l'écran doit être de 1,80 m (6 pi) au moins. Nous vous recommandons de vous asseoir de sorte que vos yeux soient au même niveau que l'écran.



☐ Smart Hub



À l'aide de **Smart Hub**, vous pouvez télécharger des films, des vidéos, et de la musique sur Internet, et aussi accéder à des applications payantes ou gratuites que vous pouvez regarder sur votre téléviseur. Les applications contiennent des actualités, du sport, des bulletins météo, les cours des marchés boursiers, des cartes, des photos et des jeux.

☞ Vous pouvez également exécuter cette fonction en appuyant sur la touche **SMART HUB** de la télécommande.



- L'image affichée peut varier selon le modèle.

Bref aperçu de Smart Hub

Vous pouvez chercher les différents types de contenu qui peuvent être utilisés sur votre téléviseur. Entrez un mot clé pour chercher des médias, diverses applications ou de l'information en ligne que vous utilisez sur votre téléviseur.

Écran du téléviseur : Affiche l'écran de la source d'entrée actuelle.



Information : Affiche les avis, les nouvelles applications et la publicité offerts par les présentations de produits Samsung.

Commandes :

- **A** Rouge (**Ouvrir une session**) : Pour ouvrir une session sur **Smart Hub**.
 - **B** Verte (**Trier par**) : Pour trier les applications.
 - **C** Jaune (**Mode édit.**) : Pour modifier les applications.
 - **D** Bleu (**Paramètres**) : Pour modifier les paramètres de Smart Hub.
- ☑ Les touches de couleur pourraient fonctionner de façon différente selon l'application.

Quitter : Permet de quitter le menu SMART HUB.

Samsung Apps : Vous pouvez télécharger diverses applications, payantes ou gratuites.

Recommandé : Affiche les contenus recommandés gérés par Samsung.

Mes applications : Affiche votre galerie personnelle des applications que vous pouvez ajouter, modifier ou supprimer.

REMARQUE

- Samsung Electronics n'assume aucune responsabilité juridique à l'égard de toute interruption des services Smart Hub causée par le fournisseur de services, pour quelque raison que ce soit.
- Smart Hub télécharge et traite des données par le biais d'Internet dont vous pouvez profiter sur l'écran de votre téléviseur. Si la connexion Internet n'est pas régulière, le service risque d'être retardé ou interrompu. De plus, il se peut que le lecteur s'éteigne automatiquement en raison des perturbations d'Internet. Dans ce cas, vérifiez la connexion Internet et essayez de nouveau.
- Les services des applications peuvent être fournis en anglais seulement et les contenus peuvent varier selon votre région.



- Pour en savoir davantage sur les services Smart Hub, visitez le site Web du fournisseur de services concerné.
- Les services fournis peuvent faire l'objet de modifications par le fournisseur de services Smart Hub sans préavis.
- Les contenus des services de Smart Hub peuvent différer selon la version du micrologiciel installé dans l'appareil.
- Il est possible de lire les contenus DivX payants protégés par les droits d'auteur à l'aide d'un câble composite, composante ou HDMI.

Démarrer Smart Hub pour la première fois

Pour démarrer Smart Hub pour la première fois, suivez les étapes ci-après :

1. Appuyez sur la touche **SMART HUB**.
2. L'écran **Smart Hub** s'affiche. Dans certains cas, l'écran **Pays** s'affiche immédiatement après.
3. Si l'écran **Pays** s'affiche, appuyez sur les touches ▲ / ▼ / ◀ / ▶ pour sélectionner votre pays, puis appuyez sur **ENTER** .

◀  Il y a des applications qui ne sont disponibles que dans certains pays. ▶

4. L'écran **Dénégation gén. desp.** s'affiche. Appuyez sur les touches ◀ / ▶ pour sélectionner **D'accord**, puis sur **ENTER** .
-  L'affichage de l'écran peut durer quelques secondes.

5. L'écran **Polit. confid.** s'affiche. Appuyez sur les touches ◀ / ▶ pour sélectionner **D'accord**, puis sur ENTER .
6. L'écran **Mise à jour du service** s'affiche et installe un certain nombre de services et d'applications. Une fois terminé, il se ferme. Les applications et les services téléchargés s'affichent à l'écran **Smart Hub**. Cela peut durer un certain temps.
-  Smart Hub peut se fermer momentanément durant le processus d'installation.
 -  Des écrans peuvent s'afficher après l'installation. Vous pouvez les fermer en appuyant sur ENTER  ou les laisser se fermer d'eux-mêmes.
7. Pour démarrer une application, appuyez sur les touches ▲ / ▼ / ◀ / ▶ pour mettre en surbrillance une application, puis appuyez sur ENTER .

Utilisation du clavier

En appuyant sur la touche – de la télécommande pendant que vous utilisez le clavier à l'écran, vous pouvez passer aux minuscules, majuscules, chiffres et icônes dans les zones de texte.

Vous pouvez utiliser ce clavier dans plusieurs applications **Smart Hub**.

Méthode n° 1 : Utilisation du clavier alphabétique (ABC).

- 1 Par exemple, supposons que vous vouliez entrer « 105Chang ».
2. Appuyez sur la touche – de la télécommande à trois reprises pour passer des minuscules aux chiffres aux fins de la saisie.
3. Appuyez sur les touches **1**, **0** et **5** en respectant l'ordre numérique.

4. Appuyez sur la touche – de la télécommande à quatre reprises pour passer des chiffres aux majuscules aux fins de la saisie.
- 5 Appuyez sur la touche **2** de la télécommande à trois reprises pour entrer la lettre C.
6. Appuyez sur la touche – de la télécommande à trois reprises pour passer des majuscules aux minuscules aux fins de la saisie.
7. Appuyez sur les touches de la télécommande pour entrer les autres caractères de « Chang ». Une fois que vous avez terminé, appuyez sur **ENTER** .

Méthode n°2 : Utilisation du clavier alphanumérique (type T9).

- 1 Par exemple, supposons que vous vouliez entrer « 105Chang »
2. Appuyez sur la touche – de la télécommande à trois reprises pour passer des minuscules aux chiffres aux fins de la saisie.
3. Appuyez sur les touches **1**, **0** et **5** en respectant l'ordre numérique.

4. Appuyez sur la touche – de la télécommande à trois reprises pour passer de la saisie de chiffres à la saisie de lettres en majuscule.
5. Appuyez, en ordre séquentiel, sur les chiffres : **2, 4, 2, 6, 4**. Une fenêtre apparaît contenant une liste de mots que vous pouvez entrer en utilisant les chiffres choisis. Sélectionnez « Chang » dans la liste.
 - Si le mot « Chang » n'apparaît pas dans la liste, sélectionnez + pour créer votre propre dictionnaire. Ajoutez-y votre mot

Créer un compte



Créez votre propre compte Smart Hub pour avoir une configuration personnalisée et exclusive.





Remarque

- Vous devez utiliser une adresse électronique comme identification (ID).
- Vous pouvez enregistrer jusqu'à 10 comptes d'utilisateur.
- Vous n'avez pas besoin d'un compte pour utiliser **Smart Hub**.

Pour créer un compte, procédez comme suit :

1. Appuyez sur la touche **A** de la télécommande. L'écran d'ouverture de session s'affiche.
2. Appuyez sur les touches ▲ / ▼ / ◀ / ▶ pour sélectionner **Créer compte**, puis appuyez sur **ENTER** ↵.
3. À l'écran suivant, sélectionnez **Compte Smart Hub**, puis appuyez sur **ENTER** ↵. Un écran de saisie et un clavier apparaissent.
4. Entrez votre adresse électronique à l'aide du clavier. L'adresse servira d'identifiant.

5. Une fois terminé, Appuyez sur **ENTER** . L'écran d'ouverture de session s'affiche de nouveau
6. Sélectionnez **Mot de passe**, puis appuyez sur **ENTER** . L'écran du mot de passe et un clavier s'affichent.
7. Entrez le mot de passe à l'aide du clavier. Le mot de passe peut contenir une combinaison de lettres, de chiffres et de symboles.
 -  Appuyez sur la touche **A** de la télécommande pour faire apparaître ou cacher le mot de passe au moment de la saisie.

8. Une fois terminé, Appuyez sur **ENTER** .
9. Sélectionnez **Confir. mot de p.**, puis appuyez sur **ENTER** .
10. Répétez les étapes 7 et 8.
11. Lorsque l'écran d'ouverture de session s'affiche de nouveau, sélectionnez l'option **Créer compte**, et appuyez sur **ENTER** . L'écran confirmation s'affiche.
12. Sélectionnez **OK**, puis appuyez sur **ENTER** . La fenêtre « Continuer l'enregistrement » s'ouvre.
13. Sélectionnez **Aller à enreg.**, puis appuyez sur **ENTER** .

14. La fenêtre « Inscr. compte de service » s'ouvre.





☑ Si vous avez déjà des comptes avec l'un des fournisseurs de services figurant sur la liste, vous pouvez associer le compte et le mot de passe du fournisseur en question à votre compte Smart Hub.

L'enregistrement vous permet d'accéder facilement au site Web des fournisseurs concernés. Pour suivre les instructions relatives à l'enregistrement, allez à l'étape 2 dans **Gestion de compte** sous **Paramètres** de la section «Configuration de Smart Hub» du présent guide.

☑ Si vous ne possédez pas de comptes fournisseurs ou si vous ne voulez pas enregistrer les comptes existants pour le moment, sélectionnez **Enreg plus tard**, puis appuyez sur **ENTER** . Vous pouvez aussi laisser la fenêtre se refermer après une minute environ.

Ouvrir une session dans le compte

Pour ouvrir une session dans votre compte **Smart Hub**, suivez les étapes ci-après :

1. À l'écran principal **Smart Hub** qui s'affiche sur votre téléviseur, appuyez sur la touche **A** de la télécommande. L'écran d'ouverture de session s'affiche.
2. Sélectionnez  à côté du champ **Smart TV ID**, puis appuyez sur **ENTER** .
-  Si vous voulez entrer **Smart TV ID**, appuyez sur **ENTER** . L'écran de clavier s'affiche. Vous pouvez entrer votre **Smart TV ID** manuellement.
3. Sélectionnez votre ID à partir de la liste qui s'affiche et appuyez sur **ENTER** . L'écran d'ouverture de session s'affiche de nouveau.

4. Sélectionnez **Mot de passe**, puis appuyez sur **ENTER** . L'écran du mot de passe et un clavier s'affichent.
5. Entrez le mot de passe à l'aide du clavier de la télécommande. Une fois que vous avez terminé, appuyez sur **ENTER** .
- Si vous voulez que Smart Hub enregistre votre mot de passe, sélectionnez **Retenir l'ID et le mot de passe Smart TV**. après avoir saisi le mot de passe, puis appuyez sur **ENTER** . Une coche s'affiche. Smart Hub va enregistrer automatiquement votre mot de passe lorsque vous sélectionnez ou entrez votre ID.

❑ Configuration de Smart Hub

■ Paramètres

L'écran du menu Paramètres vous permet d'accéder aux fonctions « gestion du compte », « réinitialiser le compte » et « propriétés du compte ».

Pour accéder au menu **Paramètres** et sélectionner un élément du menu, procédez comme suit :

1. Appuyez sur la touche **D** de la télécommande.
2. Appuyez sur ▲ / ▼ pour sélectionner un élément du menu, puis sur **ENTER** .

Les fonctions à l'écran du menu **Paramètres** sont décrites ci-dessous.

- **Gestion de compte**

Le menu **Gestion de compte** contient des fonctions qui vous permettent d'enregistrer les comptes de vos fournisseurs de services, de modifier votre mot de passe Smart Hub et de supprimer ou désactiver un compte Smart Hub.

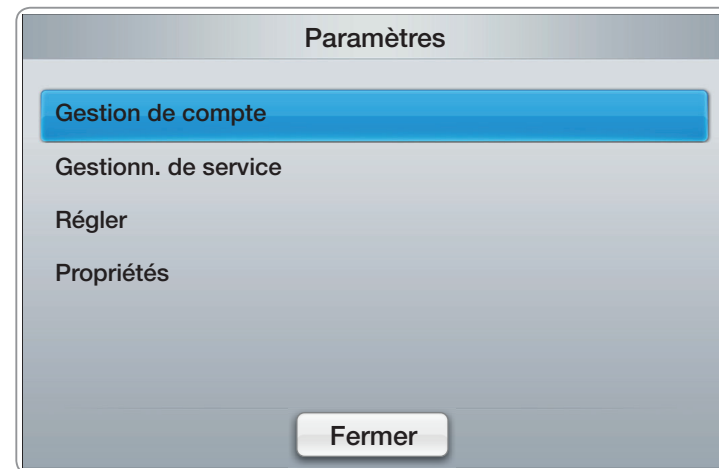



- L'image affichée peut varier selon le modèle.

Enreg. compte service : Si vous avez déjà des comptes avec l'un des fournisseurs de services classés par la fonction **Enreg. compte service**, vous pouvez associer le compte et le mot de passe du fournisseur à votre compte Smart Hub. Si vous associez le compte, vous pourrez y accéder facilement à l'aide de Smart Hub sans être obligé d'entrer le nom ou le mot de passe du compte.

Pour utiliser la fonction **Enreg. compte service**, suivez les étapes ci-après :



1. Dans le menu **Gestion de compte**, sélectionnez **Enreg. compte service**, puis appuyez sur **ENTER** . La fenêtre « Enreg. compte service » s'ouvre.

2. Appuyez sur les touches fléchées ▲ / ▼ pour sélectionner le fournisseur de services avec lequel vous voulez associer votre compte Smart Hub, puis appuyez sur **ENTER** .

 Si vous avez un compte Samsung et que vous voulez utiliser la fonction **Samsung Apps** dans Smart Hub, vous devez enregistrer votre compte Samsung Apps ici.

3. Entrez votre ID et votre mot de passe à l'aide de la télécommande et du clavier à l'écran. Une fois que vous avez terminé, appuyez sur **ENTER** .

 Il s'agit de l'ID et du mot de passe habituels qui vous permettront d'accéder à votre compte sur ce site.

4. Si l'ID et le mot de passe sont saisis correctement, le message **Enregistrement effectué avec succès** s'affiche, vous demandant si vous voulez ajouter un autre fournisseur de service. Si c'est le cas, appuyez sur **ENTER** . Sinon, appuyez sur la touche **RETURN** pour revenir au menu Paramètres.
5. Si vous avez appuyé sur **ENTER** , répétez les étapes 2 à 4 pour associer un autre fournisseur de services.
6. Une fois terminé, appuyez sur la touche **RETURN**.

Modif. mot de p. : La fonction **Modif. mot de p.** vous permet de modifier votre mot de passe Smart Hub. Pour modifier le mot de passe, procédez comme suit :

1. Sélectionnez **Modif. mot de p.**, puis appuyez sur **ENTER** .
2. Entrez votre mot de passe actuel. L'écran suivant s'affiche.3

3. À l'écran suivant, entrez le nouveau mot de passe à la première ligne. Entrez de nouveau le mot de passe à la deuxième ligne pour le confirmer.
4. L'écran du message **Modification du mot de passe terminée.** s'affiche. Appuyez sur **ENTER**  ou attendez que l'écran se referme après 5 secondes environ.

Suppr. liste comptes télévis. : La fonction **Suppr. liste comptes télévis.** annule tous vos comptes de services actuels que vous avez enregistrés à l'écran **Enreg. compte service.**

Désactiver compte : La fonction **Désactiver compte** désactive **Smart TV ID** et le supprime complètement ainsi que tous les paramètres de votre compte **Smart Hub**.

- **Gestionn. de service**

Lancement automatique du téléscripteur : Vous pouvez régler

Lancement automatique du téléscripteur qui se déclenchera à la mise sous tension du téléviseur.

☑ La fonction **Téléscripteur** vous permet de visualiser un contenu depuis la source d'entrée actuelle et les données du message défilant en même temps.

☑ Selon le pays, l'application **Téléscripteur** peut comporter un service différent ou ne pas être pris en charge.

Service de liaison des canaux (Désactiver / Activer) : Certaines chaînes prennent en charge les applications sous la forme de service de données Internet, vous permettant d'accéder à Internet tout en regardant une émission.

☑ Disponible seulement lorsque prise en charge par le diffuseur.

- **Réinit.** : La fonction **Réinit.** initialise toutes les applications téléchargées, efface tous les comptes utilisateurs et les paramètres du TV; elle remplace tous les paramètres Smart Hub par les paramètres par défaut. Ensuite elle redémarre **Smart Hub** comme pour la première fois. Votre compte reste toutefois sur le serveur Smart Hub. Pour ouvrir une session dans votre compte, entrez l'ID et le mot de passe à l'écran d'ouverture de session.

Pour utiliser la fonction **Régler**, suivez les étapes ci-après :

1. Dans le menu **Paramètres**, sélectionnez **Régler**, puis appuyez sur **ENTER** .
L'écran **Régler** s'affiche.

2. Entrez votre mot de passe.

 Le mot de passe par défaut est « 0-0-0-0 ».

 Si vous oubliez le mot de passe que vous avez créé, appuyez sur les touches de la télécommande dans l'ordre suivant pour rétablir le mot de passe à « 0-0-0-0 ». **POWER** (Arrêt) → **MUTE** → **8** → **2** → **4** → **POWER** (Activé).

3. Après un certain temps, Smart Hub redémarre automatiquement. L'écran peut devenir noir, ensuite, Smart Hub s'affiche de nouveau. Après quelques minutes, il commence la procédure de réinitialisation.

4. Pour terminer la réinitialisation, allez à l'étape 2 de la section « Démarrer Smart Hub pour la première fois ».

- **Propriétés**

L'élément du menu « Propriétés » affiche trois fonctions contenant de l'information sur Smart Hub :





Détail : Affiche de l'information sur Smart Hub notamment le numéro de la version, le nombre de services installés, l'utilisation de la mémoire et l'ID unique du produit.

Conditions contrat de service : Permet d'afficher les **Conditions contrat de service**.



■ Mode édit.

Les fonctions du menu **Mode édit.** vous permettent d'utiliser les applications dans la section « Mes applications » de l'écran **Smart Hub**. À l'aide de ces fonctions, vous pouvez verrouiller ou déverrouiller l'accès à certaines applications, créer des dossiers et y déplacer des applications, renommer des dossiers, supprimer des applications et modifier la position de celles-ci à l'écran. Pour accéder au menu **Mode édit.** et sélectionner un élément du menu, procédez comme suit :

1. Appuyez sur la touche  de la télécommande. La barre du menu **Mode édit.** s'affiche au bas de l'écran.
2. Appuyez sur les touches  /  /  /  pour sélectionner un élément du menu, puis sur **ENTER** .













Les fonctions de la barre du menu **Mode édit.** sont décrites ci-dessous.

REMARQUE

- Certains éléments du menu peuvent ne pas apparaître à l'écran. Pour les voir, appuyez sur ◀ / ▶ pour aller au bord de l'écran, puis appuyez de nouveau pour faire apparaître les éléments.
- Vous pouvez fermer la barre en mettant en surbrillance le X sur le côté inférieur droit, puis appuyez sur **ENTER** .











- **Dépl.**

La fonction **Dépl.** vous permet de modifier la position d'une application à l'écran. Pour utiliser la fonction **Dépl.**, suivez les étapes ci-après :



1. Appuyez sur la touche **C** de la télécommande.
2. Sélectionnez une application, et appuyez sur **ENTER** . Le symbole  s'affiche au-dessus de l'application.
3. Appuyez sur les touches  /  /  /  pour sélectionner **Dépl.**, puis appuyez sur **ENTER** . Une icône indiquant le changement de position s'affiche au-dessus de l'application.
4. Appuyez sur les touches  /  /  /  pour déplacer l'icône. Appuyez sur **ENTER**  lorsque l'icône est dans la position choisie. L'application se met dans la nouvelle position.

- **Dépl vers doss.**

La fonction **Dépl vers doss.** vous permet de déplacer une application vers un dossier. Pour utiliser la fonction **Dépl vers doss.**, suivez les étapes ci-après :

1. Appuyez sur la touche **C** de la télécommande.
2. Sélectionnez une application, et appuyez sur **ENTER** .
3. Appuyez sur les touches  /  /  /  pour sélectionner **Dépl vers doss.**, puis appuyez sur **ENTER** . La fenêtre « Dép. vers doss. » s'ouvre.
4. Appuyez sur les touches  /  /  /  pour sélectionner un dossier, puis sur **ENTER** . Le message **Dépl vers doss.** apparaît, puis se referme. L'application a été déplacée vers le dossier.

Pour accéder à une application dans un dossier

1. Fermez le menu **Mode édit..**
2. Appuyez sur les touches ▲ / ▼ / ◀ / ▶ pour sélectionner un dossier, puis sur **ENTER** . Le dossier s'ouvre.
3. Sélectionnez une application, et appuyez sur **ENTER** . Le service d'application démarre.





Pour modifier des éléments dans un dossier

Sélectionnez un dossier, et appuyez sur **ENTER** . Le dossier s'ouvre.

Appuyez sur la touche **C** de la télécommande. Les touches « Edit » s'affichent au bas de l'écran.

Ces touches jouent le même rôle que celles du menu **Mode édit.** à l'écran principal. Par exemple, pour déplacer une application vers l'écran principal « Mes applis »:

1. Sélectionnez l'application.
2. Sélectionnez **Dépl vers doss.**, puis appuyez sur **ENTER** . La fenêtre **Dép. vers doss.** s'affiche.
3. Sélectionnez **Mes applis**, puis appuyez sur **ENTER** . La fenêtre **Dép. vers doss.** se ferme et les applications sont déplacées vers l'écran principal « Mes applications ».

- **Nouv. dossier**

La fonction **Nouv. dossier** vous permet de créer et de nommer de nouveaux dossiers. Vous pouvez déplacer des applications dans le dossier que vous venez de créer.

Pour utiliser la fonction **Nouv. dossier**, suivez les étapes ci-après :

1. Appuyez sur la touche **G** de la télécommande.
2. Appuyez sur les touches **▲** / **▼** / **◀** / **▶** pour sélectionner **Nouv. dossier**, puis appuyez sur **ENTER** **↵**. La fenêtre **Nouv. dossier** et un clavier s'affichent.
3. Utilisez le clavier pour entrer le nom du dossier.
4. Appuyez sur **ENTER** **↵**. L'écran **Nouv. dossier** se ferme et le nouveau dossier s'affiche à l'écran Smart Hub.

- **Renommer doss.**

La fonction **Renommer doss.** vous permet de renommer un dossier. Pour utiliser la fonction **Renommer doss.**, suivez les étapes ci-après :

1. Appuyez sur la touche **C** de la télécommande.
2. Appuyez sur les touches ▲ / ▼ / ◀ / ▶ pour sélectionner un dossier, puis sur **ENTER** ↵.
3. Appuyez sur les touches ▲ / ▼ / ◀ / ▶ pour sélectionner **Renommer doss.**, puis appuyez sur **ENTER** ↵. La fenêtre **Renommer doss.** et un clavier s'affichent.
4. Entrez un nouveau nom à l'aide du clavier.
5. Appuyez sur **ENTER** ↵. La fenêtre « Renommer doss. » se referme et le nouveau nom s'affiche sous le dossier.

- **Verrouil.**

La fonction **Verrouil.** vous permet de bloquer des applications dans « Mes applications » de sorte qu'elles ne peuvent pas être ouvertes sans un mot de passe.

Pour utiliser la fonction **Verrouil.**, suivez les étapes ci-après :

1. Appuyez sur la touche **C** de la télécommande.
2. Appuyez sur les touches ▲ / ▼ / ◀ / ▶ pour sélectionner une application, puis sur **ENTER** ↵.
3. Appuyez sur les touches ▲ / ▼ / ◀ / ▶ pour sélectionner **Verrouil.**, puis appuyez sur **ENTER** ↵. L'écran Sécurité s'affiche.
4. Entrez votre mot de passe. Si vous n'avez pas créé un mot de passe, entrez « 0-0-0-0 ».
5. Appuyez sur **ENTER** ↵. Un message de confirmation s'affiche à l'écran. Un symbole du blocage s'affiche à côté de l'application.

- **Déverrou.**

1. Appuyez sur la touche **C** de la télécommande.
2. Appuyez sur les touches ▲ / ▼ / ◀ / ▶ pour sélectionner une application bloquée, puis sur **ENTER** ↵.
3. Appuyez sur les touches ▲ / ▼ / ◀ / ▶ pour sélectionner **Déverrou.**, puis appuyez sur **ENTER** ↵. L'écran Sécurité s'affiche.
4. Entrez votre mot de passe. Si vous n'avez pas créé un mot de passe, entrez « 0-0-0-0 ».
5. Appuyez sur **ENTER** ↵. A confirming message screen appears. Un symbole du blocage s'affiche à côté de l'application.

- **Supprimer**

La fonction **Supprimer** vous permet de supprimer une application dans « Mes applications ». Pour utiliser la fonction **Supprimer**, suivez les étapes ci-après :

1. Appuyez sur la touche **C** de la télécommande.
2. Appuyez sur les touches ▲ / ▼ / ◀ / ▶ pour sélectionner une application, puis sur **ENTER** ↵.
3. Appuyez sur les touches ▲ / ▼ / ◀ / ▶ pour sélectionner **Supprimer**, puis appuyez sur **ENTER** ↵. Le message « **Supprimer élément(s) sélectionné(s)?** » s'affiche.
4. Sélectionnez **Oui**, puis appuyez sur **ENTER** ↵. L'application est supprimée.

■ Trier par

Les fonctions du menu « Tri » vous permettent de trier les applications dans « Mes applications » par nom, date, fréquence (d'utilisation) et catégorie. Si vous modifiez manuellement la position d'une application, le menu Tri est réglé automatiquement sur Déf. par utilisateur.

Pour trier les applications dans « Mes applications », procédez comme suit :

1. Appuyez sur la touche **B** de la télécommande.
2. Appuyez sur les touches ◀ / ▶ pour sélectionner une méthode de tri, puis sur **ENTER** . Smart Hub effectue le tri des applications selon la méthode choisie.

❑ Utilisation du service Smart Hub

Visualisez des photographies et lisez des fichiers musicaux ou des films enregistrés sur un dispositif USB à mémoire de grande capacité (MSC) et/ou votre PC.

1. Appuyez sur la touche **SMART HUB**.
2. À l'aide de la touche ▼ ou ▲ sélectionnez **Vidéos**, **Photos**, ou **Musique**, puis appuyez sur **ENTER** ↵.

- 📝 Pour regarder un contenu d'une clé USB, vous devez brancher celle-ci à un port USB du téléviseur.



- L'image affichée peut varier selon le modèle.

❑ Branchement d'une clé USB

1. Mettez le téléviseur sous tension.
2. Branchez un dispositif USB contenant des photos, de la musique ou des fichiers vidéo dans la prise **USB**, située sur le côté du téléviseur.
3. Une fois que la clé USB est branchée au téléviseur, la fenêtre **Appareil connecté** s'affiche. Sélectionnez l'appareil connecté, puis appuyez sur **ENTER** .

 Il se peut que le téléviseur affiche automatiquement les fichiers enregistrés sur la clé USB si celle-ci est le seul dispositif branché.

Panneau arrière du téléviseur



Clé USB

- L'image affichée peut varier selon le modèle.

Lisez cette consigne avant d'utiliser Smart Hub avec une clé USB.

- Il est possible que la fonction USB ne fonctionne pas correctement avec des fichiers multimédias non autorisés.
- Le MTP (protocole de transfert de média) n'est pas pris en charge.
- Le système de fichier prend en charge les protocoles FAT16, FAT32 et NTFS.
- Certains types de caméra numérique et d'appareil audio USB pourraient être incompatibles avec ce téléviseur.
- **Smart Hub** ne prend en charge que le format JPEG séquentiel. Le format JPEG progressif n'est pas pris en charge.
- La fonction **Smart Hub** est compatible uniquement avec les appareils USB à mémoire de grande capacité (MSC). Le dispositif MSC (« Mass Storage Class ») est un dispositif de mémoire de grande capacité en bloc seulement. Parmi les exemples de MSC, on trouve les disques Thumb, les lecteurs de cartes Flash et USB HDD (USB HUB n'est pas pris en charge). Les appareils doivent être branchés directement dans le port USB du téléviseur.

- Avant de brancher votre dispositif au téléviseur, veuillez faire une copie de sauvegarde de vos fichiers afin d'éviter les dommages ou les pertes de données. SAMSUNG n'est pas responsable des dommages ou des pertes de données.
- Branchez une clé USB HDD au port réservé, le port **USB 1 (HDD)**.
- Ne débranchez pas la clé USB pendant son chargement.
- Plus la résolution de l'image est élevée, plus elle met du temps à s'afficher à l'écran.
- La résolution JPEG maximale prise en charge est 15360 X 8640 pixels.
- Si un fichier est corrompu ou si le téléviseur ne prend pas en charge le type de fichier, le message « Format fichier non compatible » s'affiche.
- Il est possible d'afficher jusqu'à 1 000 fichiers photo, vidéo ou musicaux.



- Le téléviseur ne peut pas lire des fichiers MP3 protégés par DRM (GDN) qui ont été téléchargés depuis un site payant. La gestion des droits numériques (DRM) est une technologie qui soutient la création, la distribution et la gestion du contenu de façon intégrée et globale, notamment par la protection des droits et intérêts des fournisseurs de contenu, la prévention de la copie illégale du contenu, ainsi que la gestion de la facturation et des règlements.
- Si plus de deux dispositifs PTP sont branchés, vous ne pouvez en utiliser qu'un seul à la fois.
- Si plus de deux dispositifs à mémoire MSC sont branchés, il se peut que certains ne soient pas détectés. Les dispositifs USB très énergivores (plus de 500 mA ou 5 V) pourraient ne pas être pris en charge.

- Si le téléviseur ne reçoit aucune donnée durant la période fixée à partir de l'option **Délai protect. auto.**, l'écran de veille s'activera.
- Le mode d'économie d'énergie de certains disques durs externes peut être activé automatiquement lorsqu'ils sont branchés au téléviseur.
- Si vous utilisez une rallonge USB, l'appareil USB risque de ne pas être reconnu ou les fichiers qu'il contient risquent de ne pas être lus par le téléviseur.
- Si un dispositif USB branché au téléviseur n'est pas détecté, la liste des fichiers qu'il contient est corrompue ou un fichier de la liste n'est pas lu, branchez l'appareil USB à votre PC; formatez-le puis vérifiez le branchement.
- Si un fichier supprimé sur l'ordinateur est toujours présent lorsque vous lancez Smart Hub, supprimez ce fichier de façon permanente à l'aide de l'option « Vider la corbeille ».

❑ Branchement à un ordinateur par l'entremise d'un réseau

Vous pouvez lire des images, de la musique et des vidéos enregistrées sur votre ordinateur en mode **AllShare™**, par le biais d'une connexion réseau.

- ✍ Pour de plus amples renseignements sur la connexion du téléviseur au réseau, reportez-vous à la section « Connexion réseau ».
- ✍ Pour regarder des fichiers enregistrés sur votre ordinateur, vous devez brancher ce dernier et votre téléviseur au réseau local après avoir téléchargé et installé le gestionnaire de partage AllShare PC Software sur votre ordinateur.
- ✍ Nous recommandons de placer le téléviseur et l'ordinateur sur le même sous-réseau. Les adresses IP contiennent quatre nombres séparés par des points (111.222.333.444). Si votre téléviseur ou PC sont sur le même sous-réseau, les trois premiers chiffres de l'adresse IP du téléviseur et l'adresse IP du PC (111.222.333) sont identiques; seule la dernière portion (l'adresse hôte) est différente.

- ✎ Si vous faites fonctionner un média du PC connecté à un réseau, les fonctions Smart Hub ci-après ne sont pas prises en charge :
- Les fonctions **Musique de fond** et **Sélection musique de fond**.
 - Le tri des fichiers par préférence dans les dossiers **Photos, Musique**, et **Vidéos**.
 - Les touches  (REMBOLER) ou  (AV. RAP.) pendant la lecture d'un film.
- ✎ Les formats DivX DRM ne sont pas pris en charge.
- ✎ Vous devez régler le pare-feu de votre ordinateur pour permettre l'accès au gestionnaire de partage AllShare PC Software.

- ☒ Selon les fonctions du serveur, lorsque vous utilisez le mode **Smart Hub** par l'intermédiaire d'une connexion à un réseau :
- La méthode de tri peut varier.
 - La fonction **Rech. de scène** peut ne pas être prise en charge.
 - La fonction **Reprendre**, qui permet la reprise de la lecture d'une vidéo, pourrait ne pas être prise en charge.
 - La fonction **Reprendre** ne prend pas en charge plusieurs utilisateurs.
(Elle ne garde en mémoire que l'emplacement où l'utilisateur le plus récent a interrompu la lecture vidéo.)
 - La touche ◀ ou ▶ peut ne pas fonctionner selon le type de contenu.
- ☒ La lecture en ligne, par le biais du réseau, d'une vidéo en mode **Smart Hub** peut entraîner la fermeture de fichiers.

❑ Affichage à l'écran

Allez au fichier voulu à l'aide des touches fléchées vers le haut, le bas, la droite et la gauche, puis appuyez sur **ENTER**  ou  (Lecture). Le fichier est lu.



The screenshot shows a music player interface titled "Musique" with a "SUM" status bar. It displays two columns of music files under folders "Dossier supérieur" and "Sweet Candy". The first file in the first column, "I Love Music" by Ming, is highlighted with a blue border. A dashed white box encloses the entire list of files. A home button is visible in the top right corner.

Nom périph.: Affiche le nom de l'appareil branché.

Section de la liste des fichiers : Affiche les fichiers triés selon les critères.

Accueil : Permet de revenir à la page d'accueil.

Changer contenu/périph. : Permet de modifier le type de contenu ou l'appareil branché.

Tri : Affiche les critères de tri. Les critères de tri diffèrent selon le contenu.

Mode édition : Permet de sélectionner et de lire plusieurs fichiers ou de les assigner à « Ma liste d'éc. ». Cette fonction n'est disponible que pour la musique.



Permet de passer à une autre page contenant une liste de fichiers.

■ Vidéos

Lecture d'une vidéo

1. Appuyez sur les touches ◀ / ▶ / ▲ / ▼ pour rechercher le fichier désiré dans la liste.
2. Appuyez sur la touche **ENTER** ↵ ou ▶ (Lecture).
 - Le nom du fichier est affiché en tête de liste avec sa durée de lecture.
 - Si la durée de la vidéo est inconnue, la durée de lecture et la barre de progression ne sont pas affichées.
 - Durant la lecture de la vidéo, vous pouvez effectuer une recherche à l'aide des touches ◀ et ▶.



- Vous pouvez utiliser les touches  (REMBOBINER .),  (AV.RAP.), Pause, Stop, et lecture de la télécommande pendant la lecture.
- Appuyez sur **RETURN** pour quitter le film.
- Formats de fichiers vidéos pris en charge (pour les sous-titres de langue, etc.)

Nom	Extension de fichier	Format
MPEG-4 time-based text	.ttx	XML
SAMI	.smi	HTML
SubRip	.srt	à chaînes
SubViewer	.sub	à chaînes
Micro DVD	.sub ou .txt	à chaînes

- Formats vidéo compatibles

Extension de fichier	Contenant	Codec Vidéo	Résolution	Fréquence de trames (image/sec)	Débit binaire (Mbps)	Codec audio
*.avi *.mkv	AVI MKV	DivX 3.11 / 4.x / 5.1 / 6.0	1920x1080	6 ~ 30	8	MP3 / AC3 / LPCM / ADPCM / DTS Core
		H.264 BP / MP / HP	1920x1080	6 ~ 30	25	
		MPEG4 SP / ASP	1920x1080	6 ~ 30	8	
		Motion JPEG	1920x1080	6 ~ 30	8	
*.asf	ASF	DivX 3.11 / 4.x / 5.1 / 6.0	1920x1080	6 ~ 30	8	MP3 / AC3 / LPCM / ADPCM / WMA
		H.264 BP / MP / HP	1920x1080	6 ~ 30	25	
		MPEG4 SP / ASP	1920x1080	6 ~ 30	8	
		Motion JPEG	1920x1080	6 ~ 30	8	
*.wmv	ASF	Window Media Video v9	1920x1080	6 ~ 30	25	WMA
*.mp4	MP4	H.264 BP / MP / HP	1920x1080	6 ~ 30	25	MP3 / ADPCM / AAC
		MPEG4 SP / ASP	1920x1080	6 ~ 30	8	

Extension de fichier	Contenant	Codec Vidéo	Résolution	Fréquence de trames (image/sec)	Débit binaire (Mbps)	Codec audio
*.3gp	3GPP	H.264 BP / MP / HP	1920x1080	6 ~ 30	25	ADPCM / AAC / HE-AAC
		MPEG4 SP / ASP	1920x1080	6 ~ 30	8	
*.vro	VRO VOB	MPEG1	352x288	24 / 25 / 30	30	AC3 / MPEG / LPCM
		MPEG2	1920x1080	24 / 25 / 30	30	
*.mpg *.mpeg	PS	MPEG1	352x288	24 / 25 / 30	30	AC3 / MPEG / LPCM / AAC
		MPEG2	1920x1080	24 / 25 / 30	30	
		H.264	1920x1080	6 ~ 30	25	
*.ts *.tp *.trp	TS	MPEG2	1920x1080	24 / 25 / 30	30	AC3 / AAC / MP3 / DD+ / HE-AAC
		H.264	1920x1080	6 ~ 30	25	
		VC1	1920x1080	6 ~ 30	25	

Autres restrictions

REMARQUE

- S'il y a une erreur dans le contenu ou le conteneur, la lecture du contenu vidéo ne s'exécute pas ou ne s'exécute pas correctement.
- Il pourrait ne pas y avoir de son ou d'image si le contenu a une fréquence de trames ou un débit binaire standard plus élevé que les images/sec compatibles données dans le tableau ci-dessus.
- Si le tableau d'indexation reçoit une erreur, la fonction « Recherche (Saut) » n'est pas prise en charge.
- La lecture en ligne d'une vidéo peut entraîner la fermeture de fichiers.
- La lecture du contenu vidéo ne peut avoir lieu si le fichier comprend plusieurs contenus.
- Lorsque vous faites jouer une vidéo à partir de la connexion réseau, il pourrait y avoir de l'interférence pendant la lecture.

- Le menu peut mettre du temps à s'afficher si le débit binaire de la vidéo dépasse 10 Mbps.
- Certains types d'appareil audio ou d'appareil photo numérique USB ne sont pas compatibles avec ce téléviseur.

Décodeur vidéo	Décodeur audio
<ul style="list-style-type: none"> ● Prend en charge jusqu'à H.264, Niveau 4.1 ● H.264 FMO / ASO / RS, VC1 SP / MP / AP L4 et AVCHD ne sont pas pris en charge. ● Pour MPEG4 SP, ASP : <ul style="list-style-type: none"> - Moins de 1280 x 720 : 60 images maximum - Plus de 1280 x 720 : 30 images maximum ● Les normes GMC 2 et au-delà ne sont pas prises en charge. 	<ul style="list-style-type: none"> ● Prend en charge jusqu'à WMA 7, 8, 9, STD ● WMA 9 PRO ne prend pas en charge deux chaînes de plus que multichaînes ou l'audio sans perte. ● Le taux d'échantillonnage WMA 22050Hz mono n'est pas pris en charge. ● La fonction RealAudio 10 sans perte n'est pas prise en charge.

Utilisation de la fonction « Lecture continue » (Reprendre la lecture)

Si vous quittez la fonction de lecture d'un film, vous pourrez reprendre le visionnement à l'endroit où il s'est arrêté.

☞ La fonction **Reprendre** ne prend pas en charge plusieurs utilisateurs.
(Elle ne garde en mémoire que l'emplacement où l'utilisateur le plus récent a interrompu la lecture.)







1. Sélectionnez le film que vous avez arrêté et dont vous voulez reprendre la lecture, en appuyant sur les touches ◀ ou ▶.
2. Appuyez sur la touche ▶ (Lecture) ou ENTER ◀.
3. Appuyez sur l'icône « Reprendre » située sur le panneau de commande. La lecture du film reprend à l'endroit où il a été arrêté.

☞ **Reprendre** n'est disponible que si vous reprenez la lecture d'un film que vous avez arrêté.

Utilisation de la fonction **Rech. de scène**

Durant la lecture, la fonction **Rech. de scène** divise une vidéo en cinq chapitres. Vous pouvez redémarrer la lecture depuis le chapitre que vous choisissez.

☞ Si l'information d'indexation est endommagée ou incompatible, vous ne pourrez pas utiliser la fonction **Rech. de scène**.

1. Sélectionnez le fichier film à lire à partir de la liste.
2. Appuyez sur la touche  (Lecture) ou **ENTER** .
3. Appuyez sur la touche **TOOLS**, puis sur  ou  pour sélectionner **Rech. de scène**. Une fenêtre contextuelle s'ouvre.
4. Appuyez sur la touche  ou  pour sélectionner un chapitre que vous voulez regarder. La lecture commence à partir du chapitre que vous avez choisi.

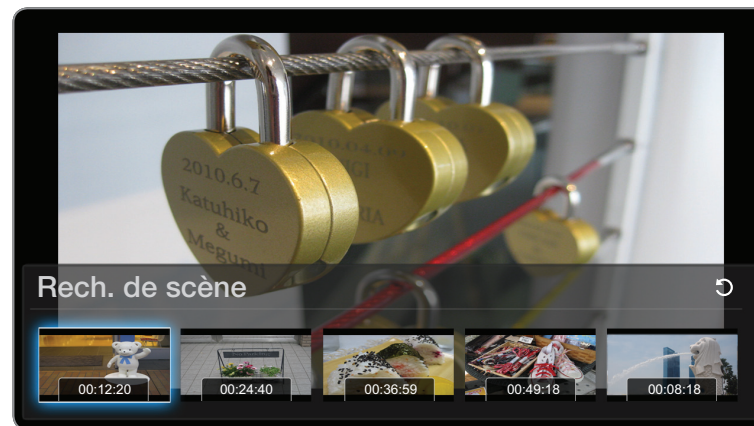

- L'image affichée peut varier selon le modèle.

■ Musique







Lecture des fichiers musicaux

1. Appuyez sur la touche ◀ / ▶ / ▲ / ▼ pour rechercher le fichier désiré dans la liste.
2. Appuyez sur la touche ENTER ◀▶ ou ▶ (Lecture).
 - Durant la lecture de la musique, il est possible d'effectuer une recherche à l'aide des touches ◀◀ (REMBOBINER.) et ▶▶ (AV.RAP.).
 - ☞ Smart Hub n'affiche que les fichiers dont les extensions sont MP3. Les fichiers comportant d'autres extensions ne sont pas affichés, même s'ils sont mémorisés sur le même dispositif USB.
 - ☞ Si le son semble anormal pendant la lecture de fichiers MP3, réglez l'égaliseur du menu « Son ». (un fichier MP3 surmodulé peut causer des problèmes sonores).



- L'image affichée peut varier selon le modèle.

Créer ma liste d'écoute

1. À l'écran **Musique** du menu **Smart Hub**, appuyez sur la touche ◀ / ▶ / ▲ / ▼ pour sélectionner  **Mode édit.**, puis appuyez sur **ENTER** .
-  Une case à cocher s'affiche à la gauche des fichiers sélectionnés.
2. Appuyez sur la touche ◀ / ▶ / ▲ / ▼ pour sélectionner les pistes que vous voulez ajouter, puis sur **ENTER** .
-  Un signe s'affiche dans la case à cocher.
- ◀ 3. Répétez l'étape 2 pour sélectionner les pistes supplémentaires. ▶
-  Pour choisir tous les fichiers dans la page en cours, sélectionnez **Choisir tout** en haut de la page, et appuyez sur **ENTER** .









4. Appuyez sur la touche ◀ / ▶ / ▲ / ▼ pour sélectionner **Aj. à liste lecture**.
 - 📝 Notez que si vous sélectionnez l'option **Effacer liste lect.**, **Ma liste d'éc.** affichera la liste d'écoute par défaut et supprimera toutes les pistes ajoutées.
5. Appuyez sur ENTER ↵. Le message « **Éléments sélectionnés ajoutés à liste lecture.** » s'affiche.
6. La nouvelle liste d'écoute, ou la liste d'écoute mise à jour, se trouvera sur la page principale **Musique**.

◀ Lecture **Ma liste d'éc.** ▶

En sélectionnant le dossier **Ma liste d'éc.**, les fichiers sont lus automatiquement. Appuyez sur la touche ▲ ou ▼ pour sélectionner un fichier musical différent dans la liste de lecture.

- 📝 Pour supprimer un fichier dans **Ma liste d'éc.**, sélectionnez l'icône du bac de recyclage en regard du fichier que vous voulez supprimer en utilisant les touches de direction, puis appuyez sur ENTER ↵. Le fichier sera supprimé dans **Ma liste d'éc.**

Lecture des fichiers musicaux choisis

1. À l'écran **Musique** du menu **Smart Hub**, appuyez sur la touche ◀ / ▶ / ▲ / ▼ pour sélectionner  **Mode édit.** sur le côté droit de l'écran, puis appuyez sur **ENTER** .
2. Appuyez sur la touche ◀ / ▶ / ▲ / ▼ pour rechercher le fichier désiré dans la liste, puis appuyez sur **ENTER** .
 -  Le symbole ✓ s'affiche à la gauche des fichiers sélectionnés.
3. Répétez l'étape 2 pour sélectionner les pistes supplémentaires.
 -  Pour choisir tous les fichiers dans la page en cours, sélectionnez l'option **Choisir tout** figurant en haut de la page.
 -  Appuyez sur la touche **ENTER**  de nouveau pour annuler un choix.
4. Appuyez sur la touche ◀ / ▶ / ▲ / ▼ pour sélectionner **Lecture** au bas de l'écran, puis appuyez sur **ENTER** . Les fichiers musicaux sélectionnés sont lus.

■ Photos

Lecture d'une photo (ou d'un Diaporama)



1. Appuyez sur la touche ◀ / ▶ / ▲ / ▼ pour rechercher le fichier désiré dans la liste.
2. Appuyez sur ENTER ↵.
 - Pour visionner les fichiers manuellement, un seul à la fois, appuyez sur les touches fléchées vers la gauche et la droite.
 - Pour lancer le diaporama, appuyez sur ▶ (Lecture) lorsque le fichier choisi s'affiche.
 - Pendant le diaporama, les fichiers s'affichent dans l'ordre, à partir du fichier du fichier sélectionné.



- ☞ Lorsque vous appuyez sur la touche  (Lecture) dans la liste des fichiers, le diaporama commence immédiatement.
- ☞ Pendant le **Diaporama**, appuyez sur la touche **Outils** pour accéder aux fonctions supplémentaires comme **Vitesse du diap.**, **Musique de fond**, **Zoom**, et **Pivoter**.
- ☞ Vous pouvez ajouter une musique de fond à un diaporama si vous avez des fichiers musicaux dans une clé USB ou dans votre PC. Pour ce faire, il suffit de régler la fonction « **Musique de fond** » à « **Activer** » dans le menu « **Outils** », puis sélectionner les fichiers musicaux que vous voulez écouter.
- ◀ ☞ La fonction **Musique de fond** ne peut être modifiée avant la fin du téléchargement de la musique choisie. ▶
- ☞ Vous pouvez utiliser les touches Pause, Arrêt et Lecture de la télécommande durant le diaporama.
- ☞ Si vous appuyez sur les touches Arrêter ou Retour, le diaporama s'arrête et l'écran principal « Photo » s'affiche de nouveau.

☐ Smart Hub - Fonctions supplémentaires

Tri des listes de fichiers

Pour trier les listes de fichiers, sélectionnez  l'icône (**Tri**) située sur le côté droit supérieur de l'écran en appuyant sur la touche ◀ / ▶ / ▲ / ▼. Appuyez ensuite sur la touche **ENTER** . Les symboles ci-dessous indiquent le média auquel s'appliquent les critères de tri.

Critères de tri	Fonctionnement	Vidéos	Musique	Photos
Vue Dossier	Affiche le dossier en entier. Vous pouvez voir le nom du fichier et la vignette en sélectionnant le dossier.	▼	▼	▼
Titre	Les fichiers sont classés par titre, par ordre de symbole/numéro/alphabétique/spécial.	▼	▼	▼
Date plus récente	Les fichiers sont classés et affichés par date à partir des plus anciens.	▼		▼
Date plus ancienne	Les fichiers sont classés et affichés par date à partir des plus récents.	▼		▼

Critères de tri	Fonctionnement	Vidéos	Musique	Photos
Artiste	Permet de classer les fichiers musicaux en ordre alphabétique par artiste.		✓	
Album	Permet de classer les fichiers musicaux en ordre alphabétique par album.		✓	
Genre	Sorts music files by the Genre.		✓	
Mensuel	Les photos sont classées et lues par ordre mensuel.			✓



Options du menu de lecture de Vidéo/Musique/Photos

Pendant la lecture de vidéo ou de photos, vous pouvez appuyer sur la touche **TOOLS** pour afficher le menu « Options ».

Vous trouverez ci-dessous une série de tableaux contenant les options disponibles et les médias auxquels elles correspondent.

Nom de l'option	Fonctions	Vidéos	Musique	Photos
Liste	Permet de revenir à la liste de fichiers.	✓	✓	✓
Précédent / Suivant	Permet de passer au fichier photo précédent ou suivant.			✓
Lect. al.	Vous pouvez lire la musique dans l'ordre ou de manière aléatoire.		✓	
Reprendre	Vous pouvez reprendre la lecture d'un film à l'endroit où il a été arrêté.	✓		

Nom de l'option	Fonctions	Vidéos	Musique	Photos
Rech. de scène	Vous pouvez utiliser la fonction Rech. de scène durant la lecture pour visionner ou commencer un film depuis la scène de votre choix.	✓		
Recherche titre	Vous pouvez passer directement à un autre titre.	✓		
Rech. temps	Vous pouvez chercher un film à l'aide des touches ◀ et ▶ à intervalles de 1 minutes.	✓		
Sous-titres	Vous pouvez visualiser un sous-titre. Vous pouvez sélectionner une langue particulière si le fichier de sous-titres contient plusieurs langues.	✓		
Mode de répétition	Vous pouvez mettre en lecture des fichiers musicaux et des films en mode répétition.	✓	✓	
Image Format	Vous pouvez régler la taille de l'image selon vos préférences.	✓		

Nom de l'option	Fonctions	Vidéos	Musique	Photos
Image Mode	Il est possible de configurer le Image Mode .	✓		✓
Mode Son	Il est possible de configurer le Mode Son .	✓	✓	✓
Langage audio	Vous pouvez regarder une vidéo dans l'une des langues prises en charge. Cette fonction n'est disponible que pour la lecture de fichiers en continu prenant en charge de nombreux formats audio.	✓		
Réglage des sous-titres	Permet d'afficher le Réglage des sous-titres . Vous pouvez établir une option de sous-titre.	✓		✓
Arrêter le diaporama / Dém. Diaporama	Il est possible de lancer ou d'arrêter un diaporama. Il est également possible d'utiliser les touches  ou  de la télécommande.			✓
Vitesse du diap.	Vous pouvez sélectionner la vitesse du diaporama pendant la lecture de ce dernier. Il est également possible d'utiliser les touches  ou  de la télécommande.			✓

Nom de l'option	Fonctions	Vidéos	Musique	Photos
Effet diaporama	Vous pouvez choisir entre différents effets diaporamas.			✓
Musique de fond désac. / activ.	Vous pouvez lancer ou arrêter une musique de fond.			✓
Sélection musique de fond	Vous pouvez choisir la musique de fond en regardant un fichier photo ou un diaporama.			✓
Zoom	Il est possible de zoomer les images en mode plein écran.			✓
Pivoter	Il est possible de faire tourner les images.			✓

- ☑ Il suffit d'appuyer sur la touche **INFO** lorsque le nom d'un appareil est sélectionné pour afficher de l'information au sujet de ce dernier.
- ☑ Il suffit d'appuyer sur la touche **INFO** lorsqu'un fichier est sélectionné pour afficher de l'information au sujet de ce dernier.

❑ Utilisation du service Samsung Apps

■ Samsung Apps

Samsung La boutique d'applications en ligne Samsung Apps permet de télécharger des applications qui peuvent être utilisées sur les téléviseurs et appareils audio-vidéo Samsung.

L'utilisateur peut profiter d'une grande variété de contenus comme des vidéos, de la musique, des photos, des jeux, de l'information, etc. à l'aide des applications téléchargées.

De nouvelles applications sont ajoutées régulièrement.

✍ Utilisation des touches de couleur avec **Samsung Apps**.

- **A** Rouge (**Ouvrir une session**) : Pour ouvrir une session Internet.
- **B** Vert (**Mode Liste / Mode Miniature**) : Permet d'alterner l'affichage entre Liste et Miniature.
- **D** Bleu (**Trier par**) : Pour trier les applications par **Recommandé, Les plus téléch., Plus récent** ou **Nom**.



- L'image affichée peut varier selon le modèle.

✍ Il est possible de trier toutes les catégories sauf **Quoi de neuf?**.

- **◀▶** (**Page**) : Permet de passer à la page précédente ou suivante
- **↶** **Retour** : Retour au menu précédent.

Utilisation de la boutique d'applications en ligne Samsung Apps par catégorie

Les catégories suivantes sont disponibles :

- **Quoi de neuf?** : Affiche les toutes dernières applications mises en ligne.
- **Vidéo** : Affiche les applications qui offrent des médias vidéos comme des films, des émissions et des courtes vidéos.
- **Jeux** : Affiche les différents jeux tels que le sudoku et les échecs.
- **Sports** : Affiche les applications qui offrent des contenus sportifs comme les résultats des jeux, des images et des courtes vidéos.
- **Mode de vie** : Contient des applications qui offrent des médias se rapportant au mode de vie comme de la musique, la gestion des photos et des services de réseaux sociaux tels que Facebook et Twitter.

- **Information** : Contient des applications qui offrent des informations comme les nouvelles les plus récentes, les informations financières, les cotes de la bourse, etc.
- **Autre** : Contient d'autres services divers.
- **Mon compte** : Affiche votre liste d'applications et le solde en caisse virtuel.
 - ☑ À compter de juin 2010 (aux États-Unis et en Corée seulement), vous pourrez acheter de l'argent virtuel pour faire l'achat d'applications sur le site tv.samsung.com.
- **Aide** : Si vous avez des questions au sujet de **Samsung Apps**, consultez cette section en premier lieu.

■ Social TV





(Il est possible que cette fonction ne soit pas prise en charge selon le pays.)

Vous permet de partager les émissions télévisées avec vos amis par l'intermédiaire des services de réseautage (SNS). À l'aide de la fonction « Social TV » dans Smart Hub, vous pouvez utiliser la fonction SNS comme Twitter, Facebook ou Google Talk tout en regardant la télévision de la même manière que sur un ordinateur. Pour en savoir davantage sur ce service, consultez le site Web concerné.

✍ Pour utiliser la fonction « Social TV », vous devez vous inscrire d'abord. Si vous n'avez pas de compte Smart Hub, créez-en un et ouvrez une session d'abord. Si le compte Smart Hub n'est pas associé au compte de l'utilisateur du service SNS, vous devez inscrire le compte SNS dans Smart Hub pour pouvoir utiliser le service. Pour de plus amples renseignements sur l'inscription au site du service, consultez la section « Création d'un ID Smart Hub »

1. Pour ouvrir **Social TV**, appuyez sur la touche ◀ / ▶ / ▲ / ▼ pour sélectionner **Social TV**, puis sur ENTER .
2. Profitez des services des réseaux sociaux grâce à **Social TV**.

Utilisez les touches de couleur et de fonction pour « Social TV ».

- **A** Rouge (**Ouvrir une session / Déconnect.**) : Pour ouvrir ou fermer une session dans le compte Smart Hub.
- **B** Verte (**Rafraîchir**) : Rafraîchit l'application.
- **C** Jaune (**Commentaires.**) : Affiche l'écran **Commentaires**.
 La fonction de cette touche peut changer selon le service.
- **D** Bleu (**Changer l'affichage**) : Pour modifier le mode d'affichage. Sélectionnez le mode Overlay, PIG ou Masquer.
-  (**Paramètres**) : Permet d'afficher la fonction **Paramètres service**.
- **Social TV Auto Run (Désactiver / Activer)**: Réglez l'application « Social TV » de sorte qu'elle puisse démarrer automatiquement lorsque vous mettez le téléviseur sous tension.
- **Config. del servicio**: Permet d'afficher la fonction Paramètres service. Vous pouvez activer ou désactiver le service.
-  (**Quitter**) : Permet de retourner à l'écran précédent.

■ Recherche



(Il est possible que cette fonction ne soit pas prise en charge selon le pays.)

Vous permet de rechercher et d'accéder facilement au contenu des diverses sources (p. ex., applications, Your Video, AllShare™)

1. Pour ouvrir **Recherche**, appuyez sur les touches ◀ / ▶ / ▲ / ▼ pour sélectionner **Recherche**, puis sur **ENTER** ↵.
2. Si vous voulez saisir un terme directement, appuyez sur **ENTER** ↵. Un clavier s'affiche à l'écran. Entrez le terme que vous voulez rechercher à l'aide de la télécommande.
 - ☑ Si vous voulez choisir une catégorie, appuyez sur la touche ▼. Vous pouvez choisir une catégorie à rechercher.

Your Video : Vous permet de regarder des films grâce à un service de vidéo sur demande personnalisé.

Les plus recherchés : Vous pouvez rechercher une vidéo en sélectionnant un mot clé dans la liste des mots-clés. The key word list displays words you frequently use for searches.

Appl. populaire : Vous pouvez rechercher des applications et services prisés pour une vidéo.

Historique de recherche : Vous pouvez rechercher une vidéo en sélectionnant un mot clé dans la liste de l'historique.

■ Your Video



(Il est possible que cette fonction ne soit pas prise en charge selon le pays.)

1. Pour ouvrir **Your Video**, appuyez sur la touche ◀ / ▶ / ▲ / ▼ pour sélectionner **Your Video**, puis sur ENTER  
2. Regardez des films grâce à un service de vidéo sur demande personnalisé.

■ **Navigateur Web**



(Il est possible que cette fonction ne soit pas prise en charge selon le pays.)

À l'aide de la fonction **Navigateur Web** de **Smart Hub**, vous pouvez naviguer sur Internet depuis votre téléviseur.

1. Pour ouvrir **Navigateur Web**, appuyez sur les touches ◀ / ▶ / ▲ / ▼ pour sélectionner **Navigateur Web**, puis appuyez sur ENTER .
2. Vous pouvez naviguer sur Internet comme avec un ordinateur.



- ✍ À l'ouverture du navigateur Web, le curseur se trouve dans « Mode Tab ». Dans « Mode Tab », le texte ou les objets sont mis en surbrillance par le curseur ou entourés d'un rectangle bleu. Pour déplacer le curseur dans « Mode Tab », utilisez les touches ◀ / ▶ / ▲ / ▼ . Appuyez sur **ENTER** ↵ pour sélectionner. Pour faire défiler l'écran ▲ ou ▼ , utilisez les touches ◀ ou ▶ .
- ✍ Pour passer de « Mode Tab » à « Mode pointeur », appuyez sur la touche **C** . Vous pouvez déplacer le pointeur à l'aide des touches fléchées. Appuyez sur **ENTER** ↵ pour sélectionner.

Le **Navigateur Web** contient une série d'icônes en haut de l'écran. Ces icônes vous permettent d'utiliser facilement le **Navigateur Web**. Elles sont décrites ci-dessous en commençant par celle qui se trouve tout à gauche de l'écran.

- **Retour** : Permet de revenir à la page Web précédente.
 - ☒ Si aucune page Web n'est sauvegardée, cette icône ne fonctionnera pas.
- **Suivante** : Permet de passer à la page Web suivante s'il y a une adresse URL sauvegardée.
 - ☒ Si aucune page suivante n'est sauvegardée, cette icône ne fonctionnera pas.
- **Rafraîchir / Arrêter** : Permet de rafraîchir la page actuelle ou d'interrompre la connexion en cours.
- **Accueil** : Permet d'aller à l'adresse URL qui se trouve à la page d'accueil que vous avez spécifiée.

- **Zoom** : Vous pouvez sélectionner un niveau de zoom de **50 %**, **75 %**, **100 %**, **125 %**, **150 %**, **200 %**, **400 %** et **Plein écran**.
- **Favoris** : Affiche l'écran **Liste des favoris**. Vous pouvez définir la page actuelle comme « Favorite » ou sélectionner une page parmi la liste des favorites.
- **Historique** : Affiche l'écran **Historique**. Vous pouvez sélectionner, dans la liste de l'historique, la page Web que vous voulez visiter. Vous pouvez également trier la liste de l'historique par **Date**, **Nom** ou **Fréquence**. Pour ce faire, sélectionnez la touche **Sort Criteria** dans l'angle supérieur droit de l'écran **Historique**, puis appuyez sur **ENTER** .

Lorsque vous mettez en surbrillance une page, la touche **Options** apparaît à droite. Pour accéder à la fonction « Options », sélectionnez la touche Options, puis appuyez sur **ENTER** . Dans la fenêtre contextuelle des Options vous pouvez **Supprimer** la page sélectionnée de la liste de l'historique, **Supprimer toutes** les pages de la liste de l'historique ou **Ajouter** la page sélectionnée à **Favoris** .

- **URL** : Affiche l'adresse URL de la page actuelle. Si vous appuyez sur **ENTER** , la fenêtre contextuelle de l'adresse URL s'affiche. **ENTER**  de nouveau, vous pouvez entrer directement une nouvelle adresse URL. Vous pouvez également sélectionner une page que vous voulez visiter sur la liste des pages qui s'affiche.

De plus, vous pouvez trier la liste des pages par **Date**, **Nom** ou **Fréquence**. Pour ce faire, sélectionnez la touche **Sort Criteria** située à l'angle supérieur droit de la fenêtre contextuelle de l'**URL**, puis appuyez sur **ENTER** .

- ◀ • **Liste fenêtres** : Affiche des images des fenêtres ouvertes de (la **Liste fenêtres**). ▶
Vous pouvez ajouter la page actuelle à la liste (à l'aide de « Ajouter une nouvelle page »), sélectionner une page et y accéder, et fermer une ou toutes les pages. La page agrandie au centre correspond à la page sélectionnée.
 Un nouvel onglet du navigateur Web s'affiche automatiquement sur la page d'accueil.



- **Recherche** : Permet de faire des recherches sur le Web. Lorsque vous accédez au champ de saisie **Recherche** et appuyez sur **ENTER** , le navigateur affiche une fenêtre contextuelle contenant un clavier et un champ textuel à droite. Le clavier fonctionne de façon similaire à celui d'un téléphone cellulaire.

Le nom du moteur de recherche actuel se trouve à gauche de la fenêtre contextuelle. Sélectionnez le moteur de recherche, puis appuyez sur **ENTER** ; vous pouvez également sélectionner un autre moteur de recherche ou en ajouter un autre à la liste actuelle.

- **Réglage** : Il vous est possible de configurer les paramètres du **Navigateur Web**.

Utilisation des boutons de couleur et de fonction avec le navigateur Web.

- **A** Rouge (**Retour**) : Retour à la page précédente. Si aucune page Web précédente n'est sauvegardée, cette touche ne fonctionnera pas.
- **B** Vert (**Zoom**) : Vous pouvez sélectionner un format d'affichage de **50 %**, **75 %**, **100 %**, **125 %**, **150 %**, **200 %**, **400 %** et **Ajust à l'écran**.
- **C** Jaune (**Mode pointeur / Mode Tab**) : Vous pouvez modifier le curseur à **Mode pointeur** ou **Mode Tab**.
- **D** Bleu (**ISI**) : Active ou désactive la fonction **ISI**. Si **ISI** est activée, vous pouvez regarder la télévision tout en utilisant **Navigateur Web**.

-  **TOOLS (Options)** : Affiche les icônes du haut de la page dans une barre d'outils située au milieu de l'écran. Appuyez sur **RETURN** pour fermer.
-  **(Vers le haut/bas)** : Vous pouvez faire défiler la page vers le haut ou vers le bas.
-  **RETURN** : Retourner à l'écran précédent ou fermer le **Navigateur Web**. Vous pouvez également fermer le navigateur en appuyant sur la touche **EXIT**.

Configuration du navigateur Web

Appuyez sur la touche **TOOLS** pour déplacer le curseur en haut de l'écran, puis sélectionnez l'icône **Paramètres**.

- **Régl imag/imag** : Permet de configurer la fonction **ISI**.

PIP Position : Permet de sélectionner la position de l'image secondaire **ISI**.

Sélect. son : Permet de sélectionner la source audi que vous voulez écouter - **Principal** ou **Secondaire** - lorsque **ISI** est activée.

- **Outils lecture** : Permet d'agrandir le texte principal pour faciliter la lecture d'une page Web.
- **Site sûr** : Lorsque la fonction **Site sûr** est activée, vous ne pouvez accéder qu'aux sites enregistrés dans **Site sûr**. À l'aide de la fonction « Site sans risque », vous pouvez limiter l'accès des enfants aux pages Web appropriées. Pour accéder à la fonction « Site sans risque », vous devez entrer le mot de passe. Si vous n'avez pas créé un mot de passe pour la fonction « Site sans risque », entrez le mot de passe par défaut 0 0 0 0.

Fonction « Site sans risque » (Activer / Désactiver) : Activez la fonction **Site sûr**, et désactivez-la.

Réinitialiser le mot de passe pour les sites sûrs : Entrez un nouveau mot de passe.

- **Ajout site actuel** : Permet d'ajouter le site Web visible à la liste des sites sans risque.

Gérer les sites sûrs : Vous permet de saisir les adresses URL pour les ajouter à la liste **Site sûr** et de les supprimer de celle-ci .

 Si vous activez la fonction **Site sûr** alors que vous n'avez ajouté aucun site à la liste **Site sûr**, vous ne pourrez pas accéder aux sites Internet.

- **Navigation privée** : Active ou désactive le **Mode de navigation privée**.
Lorsque le **Mode de navigation privée** est activé, les URL ou les sites que vous visitez ne sont pas enregistrés par le navigateur. Si vous voulez activer la fonction **Navigation privée**, sélectionnez **Oui**. Si la fonction **Navigation privée** est activée, l'icône « Stop » s'affiche devant l'adresse URL en haut de l'écran. Pour désactiver la fonction **Navigation privée**, sélectionnez-la de nouveau lorsque cette même fonction **Navigation privée** est activée.

- **Option** : Vous pouvez configurer les options du **Navigateur Web**.

Déf. page d'accueil : Vous pouvez configurer la page d'accueil.

- **Le plus visité** : Indiquez l'adresse URL la plus utilisée en tant que page d'accueil.
- **Page actuelle** : Permet de définir la page actuelle comme page d'accueil.
- **Entrer adresse** : Permet de saisir l'adresse URL de la page que vous voulez définir comme page d'accueil. Le clavier fonctionne de façon similaire à celui d'un téléphone cellulaire.

Blocage fenêtre : Permet d'activer ou de désactiver le **Blocage fenêtre**.

Réglages blocage pub : Vous pouvez définir et gérer les adresses URL concernant les publicités à bloquer.

- **Bloqueur de publicités (Activer / Désactiver)** : Permet d'activer ou de désactiver le **Bloqueur de publicités**.
- **Bloq. page actuelle** : Permet d'ajouter la page actuelle à la liste des sites bloqués.
- **Gérer les sites bloqués** : Affichez la **Gérer les sites bloqués**. Vous pouvez ajouter un site Web dont le contenu publicitaire doit être bloqué. Pour ce faire, il suffit d'entrer directement l'adresse URL ou de supprimer le site de la liste.

Général : Vous pouvez supprimer vos renseignements personnels.

- **Suppr. historique de recherche** : Permet de supprimer l'historique des sites visités.
- **Suppr. données de navigation** : Permet de supprimer les renseignements concernant l'accès à Internet tels que les témoins.
- **Revenir aux régl. pr défaut** : Rétablit tous les réglages de l'image aux réglages prédéfinis par défaut en usine.

Encodage : Vous pouvez régler l'encodage des pages Web à « Automatique » ou « Manuel ».

- **Sélection auto. (Activer / Désactiver)** : Sélectionnez les paramètres automatiques de l'encodage des pages Web.
- **Réglage** : Sélectionnez les paramètres de l'encodage manuel des pages Web. Sélectionnez un format d'encodage dans la liste des formats.

Pointeur : Vous pouvez régler la vitesse du curseur lorsque celui-ci est réglé en **mode pointeur**.

- **Vitesse pointeur (Plus lente / Lent / Standard / Rapide / Plus rapide)** : Sélectionnez une vitesse du pointeur.
- **Information sur le navigateur Web** : Reportez-vous à cette rubrique avant d'utiliser le **navigateur Web**.

■ Skype

Skype a créé un petit logiciel qui vous permet de communiquer avec des gens partout dans le monde facilement tout en vous amusant. Grâce à Skype, vous pouvez communiquer et partager de bons moments avec n'importe qui, n'importe où. Si vous utilisez tous les deux Skype, c'est gratuit. Communiquez avec des gens partout dans le monde! Achetez et utilisez seulement la télécaméra du téléviseur SAMSUNG.

- ☑ Les télécaméras des autres entreprises ne sont pas compatibles avec Skype installé sur votre téléviseur.
- ☑ Pour obtenir de plus amples renseignements, téléchargez le manuel d'utilisation de Skype sur le site « www.samsung.com ».

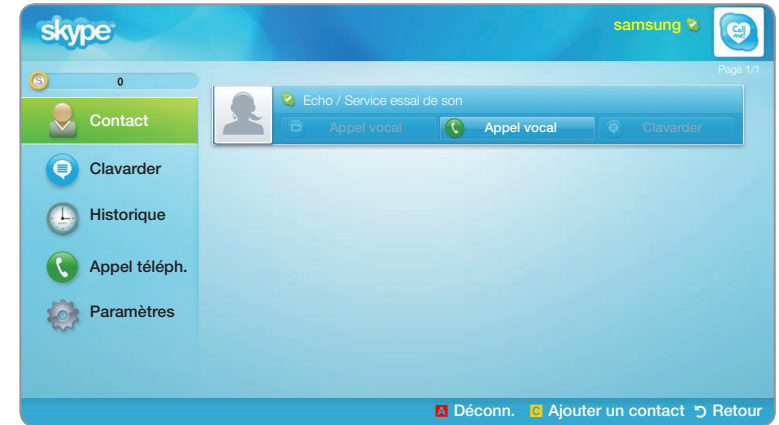

- L'image affichée peut varier selon le modèle.

[Énoncé juridique]

En raison des différentes capacités des produits offrant le service de contenu Samsung Smart Hub, et des restrictions s'appliquant au contenu disponible, certains services, options et applications peuvent ne pas être disponibles sur tous les appareils ou dans toutes les régions.

Certaines options de Smart Hub peuvent nécessiter des appareils périphériques supplémentaires vendus séparément ou le paiement de frais d'abonnement.

Veillez visiter le site Samsung à l'adresse <http://www.samsung.com> pour obtenir plus d'information au sujet des contenus disponibles ou des appareils particuliers. Les services et les contenus disponibles offerts par l'intermédiaire de Smart Hub peuvent faire l'objet de modifications de temps à autre sans préavis.

■ Yahoo

Smart Hub offre une expérience Internet et télévisuelle intégrée grâce au moteur Yahoo!® Widget. Vous pouvez surveiller vos titres financiers, partager des photos avec vos amis et votre famille et suivre les dernières nouvelles et la météo grâce au moteur Yahoo!® Widget.

- ☑ Au moment de la première exécution de **Smart Hub** un message s'affichera vous demandant de configurer les paramètres de base.
- ☑ Selon le pays, il est possible que vous n'ayez qu'un accès limité à certaines applications ou qu'elles ne soient pas prises en charge.

Affichage à l'écran

- Mode Port d'attache



- L'image affichée peut varier selon le modèle.

Bannière de bienvenue : affiche votre profil.

- **D** Bleu (**Viewport**) : permet de permuter les modes **Viewport** et **Overlay**.
- **C** Jaune (**Éditer les extraits**) : Pour modifier les entrefilets dans une fenêtre d'aide.
- ☑ En mode **Viewport**, l'émission télévisée ou la vidéo est affichée dans une zone aux dimensions réduites avec les éléments graphiques à l'extérieur. En mode **Overlay**, les graphiques sont affichés par dessus l'image ou la vidéo.
- Port d'attache : Affiche les entrefilets.
- Les entrefilets sont des icônes pour le lancement rapide des objets fenêtre.
- L'objet fenêtre **PROFIL** et la **Widget Gallery** ne peuvent pas être supprimés.

- Mode Barre latérale

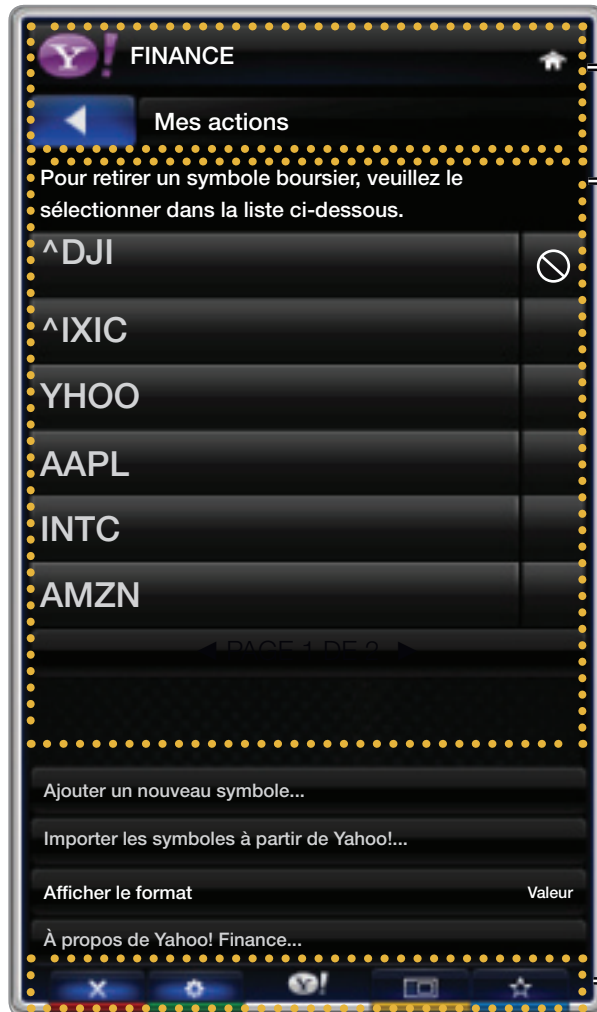

Logo de l'objet fenêtre et menu courant.

Liste de contenu : La sélection courante est mise en surbrillance en bleu. Affiche la page courante et le nombre total de pages.

Commandes :

- **A** Rouge : Ferme l'objet fenêtre. Si vous désirez aller au mode Port d'attache, appuyez sur la touche **YAHOO!**..
- **B** Vert : Modifie les paramètres de l'objet fenêtre.
- **C** Jaune : Adapte la vidéo à la taille de l'écran ou affiche en mode plein écran.
- **D** Bleu : Pour gérer les entrefilets.

Selon l'objet fenêtre, certaines touches pourraient ne pas être disponibles.

• L'image affichée peut varier selon le modèle.

Modification des entrefilets dans le port d'attache

1. Pour modifier un entrefilet, il faut le sélectionner dans la zone active du port d'attache et appuyer sur la touche jaune.
2. L'entrefilet est déplacé à la deuxième position et son pavé glisse vers le haut pour afficher le texte d'aide suivant :
 - **Dépl.** : Permet de déplacer les entrefilets.
 - **Supprimer** : Permet de supprimer l'objet fenêtre.
 - ◻ Les objets fenêtre supprimés peuvent être récupérés à partir de l'option **Widget Gallery**.
 - **Terminé** : Permet de quitter le menu **Éditer les extraits**.

■ **PROFILE Widget**

Configurez les profils d'utilisateur à partir de **PROFILE Widget**. Vous pouvez configurer plusieurs profils, chaque profil ayant sa propre liste des objets fenêtre. Utilisez l'option **Changer de profil** pour passer à un profil d'utilisateur différent.

- 📝 Il doit y avoir au moins deux profils enregistrés. Pour les instructions sur l'ajout d'un profil, consultez la section **Commandes administratives**.

- Utilisez l'option **Paramètres du profil** pour personnaliser et protéger votre profil.
 - Vous pouvez personnaliser les profils utilisateurs en choisissant un nom et un avatar (image utilisée pour représenter votre profil) uniques.
 - Le nom et l'avatar de votre profil sont affichés dans l'entrefilet de votre profil dans le port d'attache.
 - Protégez votre profil à l'aide de l'option **Créer le NIP de profil.**
 - Au moment de la création d'un nouveau NIP, vous pouvez déterminer une **Question de sécurité.**



- L'image affichée peut varier selon le modèle.

- L'option **Paramètres du profil** limite l'accès aux objets fenêtre du profil.
 - Si vous oubliez votre **NIP de profil**, répondez à la **Question de sécurité** de votre profil.
 - De nouveaux objets fenêtre ne peuvent pas être ajoutés aux profils dont l'indicateur **Restreindre le profil** est activé.
 - ☑ Le **NIP de propriétaire** doit être configuré pour utiliser cette fonction.
Pour obtenir les instructions sur la configuration du **NIP de propriétaire**, consultez la section **Commandes administratives**.
- **Paramètres système** permet de :
 - modifier votre **Emplacement, Fuseau hor.** et **Code postal** (É.-U. seulement) pour personnaliser le contenu en fonction de votre région.
 - relancer le didacticiel présenté lors de l'installation guidée;

- **Réinitialiser paramètres** réinitialise tous les paramètres et renseignements relatifs aux objets fenêtre.



Lorsque vous ne pouvez pas exécuter la fonction

Réinitialiser paramètres ou que vous ne pouvez pas installer ou exécuter les objets fenêtre de façon normale, appuyez sur les touches de la télécommande dans l'ordre suivant pour réinitialiser le service Yahoo :
POWER (Activé) → **MUTE** → **9** → **4** → **8** → **EXIT** → **POWER** (Arrêt) → **POWER** (Activé) → **YAHOO!** (Si le service Yahoo est affiché à l'écran du téléviseur, il faut l'interrompre d'avance au moyen de la touche **EXIT**).



- Le menu **Commandes administratives** vous permet de :
 - Fixer le délai d'inactivité pour l'**Écran de veille** afin d'éviter la rémanence de l'image à l'écran.
 - **Créer le NIP de propriétaire** et définir la **Question de sécurité** pour contrôler les autres profils.
 - Créer et configurer un nouveau profil qui peut contenir une série unique d'objets fenêtre.
 - Supprimer un profil existant;

- vous inscrire à Yahoo!® à partir de l'objet fenêtre **PROFILE** à l'aide de votre **ID Yahoo!**.
 - Si vous possédez une **ID Yahoo!**, vous pouvez accéder à du contenu personnalisé à l'aide des objets fenêtre de téléviseur Yahoo!®.
 - Vous serez déjà inscrit automatiquement à tous les objets fenêtre de téléviseur Yahoo! faisant partie de votre profil Yahoo! ID.
 - Si vous n'avez pas de compte Yahoo!, visitez le site « www.yahoo.com » pour en créer un.
 - Vous ne pourrez peut-être pas ouvrir une session à l'aide d'un identifiant créé sur le site Web de Yahoo! dans un pays qui ne prend pas en charge le service **Smart Hub**.
- À propos de l'objet fenêtre « Profile » : Appuyez sur la touche verte pour afficher une courte description de l'objet fenêtre « Profile », de la politique sur le droit d'auteur, des modalités du service et de la politique de confidentialité.

❑ Galerie d'objets fenêtre

Utilisez la galerie des objets fenêtre Yahoo!® pour ajouter des widgets à votre téléviseur. Afficher les objets fenêtre TV disponibles dans les catégories suivantes :

- **Propriété** : Affiche les objets fenêtre recommandés.
- **Dernière** : Affiche les objets fenêtre les plus récents.
- **Tous les Widgets** : Affiche tous les objets fenêtre.
- **Catégories** : Affiche tous les objets fenêtre par catégorie.

◀  Pour installer un objet fenêtre, sélectionnez l'option **Ajouter un Widget à Mon profil** ▶
puis appuyez sur la touche **ENTER** . L'objet fenêtre sera installé et disponible dans le port d'attache.

- **Paramètres de la Widget Gallery** : Appuyez sur la touche verte.
 - **À propos de Yahoo! Widget Galerie**: Vous pouvez afficher une courte description de la galerie d'objets fenêtrés, de la politique sur le droit d'auteur, des modalités du service et de la politique de confidentialité.
 - **Logiciel Widget TV** : Affiche la version actuelle du logiciel de base et des objets fenêtrés installés.
 - Créez vos propres objets fenêtrés à partir du menu **Paramètres du développeur**. Pour obtenir de plus amples renseignements, consultez notre site de développeur : <http://connectedtv.yahoo.com/>.

❑ Dépannage pour SMART HUB

Problème	Solution possible
Le contenu de certaines applications n'est affiché qu'en anglais. Comment puis-je changer la langue?	La langue du contenu d'une application peut être différente de la langue de l'interface utilisateur de l'application. La possibilité de changer la langue dépend du fournisseur de service.
Certains services d'application ne fonctionnent pas.	Vérifiez auprès du fournisseur de service. Reportez-vous au site Web d'aide pour obtenir des renseignements sur le fournisseur de service de l'application.
Lorsqu'une erreur se produit sur le réseau, je ne peux utiliser que le menu de configuration.	Si la connexion au réseau ne fonctionne pas, le service pourrait être limité, car toutes les fonctions, à l'exception du menu des paramètres, sont nécessaires à la connexion à Internet.

■ Dépannage de la fonction **Navegador Web**

1. Pour ouvrir **Navegador Web**, appuyez sur la touche ▲ / ▼ / ◀ / ▶ pour sélectionner **Navegador Web**, puis sur ENTER . Le **Navigateur Web** peut s'afficher différemment avec un PC.
2. Le **Navigateur Web** n'est pas compatible avec l'application Java.
3. Lorsque vous essayez de télécharger un fichier qui ne peut pas être sauvegardé, un message d'erreur s'affiche.
4. L'accès à certains sites Web ou à des navigateurs Web administrés par certaines entreprises peut être bloqué.
5. La lecture de Flash video peut être restreinte.
6. E-commerce, pour les achats en ligne, n'est pas pris en charge.

7. Le défilement sur une page Web qui affiche une partie (et non la totalité) de la page peut entraîner l'apparition de caractères corrompus.
8. Le mode GMC n'est pas pris en charge.
9. Certaines options ne sont pas accessibles en mode Tab. (Pour accéder à ces options, passez au mode pointeur.)
10. Des textes peuvent paraître corrompus, car le nombre de polices prises en charge est restreint.
11. La réponse à une commande de la télécommande ou de l'affichage à l'écran peut être retardée si la page Web est en cours de téléchargement.
12. Certains systèmes d'exploitation peuvent retarder ou interrompre le téléchargement d'une page Web.
13. Les fonctions Copier/Coller ne sont pas prises en charge.

14. Lorsque vous rédigez des courriels ou vous transmettez des messages, certaines fonctions (comme la modification de la taille ou des couleurs) peuvent ne pas être prises en charge.
15. Le nombre de signets et de journaux pouvant être sauvegardés est limité.
16. Le nombre maximum de fenêtres qui peuvent s'ouvrir simultanément peut varier en fonction des conditions de navigation ou du modèle du téléviseur.
17. La vitesse de navigation sur la page Web dépend des conditions du réseau.
18. Le mode **ISI** est désactivée automatiquement si une vidéo est en lecture dans le navigateur. Des vidéos peuvent ne pas être lues après l'interruption du mode ISI; dans ce cas, il faut actualiser la page.
19. Seuls les fichiers audio MP3 peuvent être lus dans le navigateur Web.
20. L'import ou l'export d'un signet est pris en charge seulement pour les fichiers de signets ayant un format particulier. (Format compatible: Netscape-bookmark-file-1)

21. Lorsque vous importez ou exportez un signet, l'arbre du dossier n'est pas inclus.
22. Si vous importez un fichier de signets vers un ordinateur à partir du téléviseur, le fichier est sauvegardé dans le dossier « Samsung SmartTV Bookmark ».
23. Si l'heure n'est pas réglée dans le menu (**Systeme** → **Heure** → **Horloge**), l'information sur l'historique ne sera pas sauvegardée.
24. L'historique des sites visités est sauvegardé selon un ordre chronologique; il sera supprimé de la liste selon la dernière page visitée.
25. Selon le format du codec vidéo ou audio pris en charge, la lecture Flash de certains contenus vidéo ou audio peut ne pas fonctionner.
26. Une variation soudaine de la luminosité de l'image dans la fenêtre vidéo peut modifier la luminosité de l'image fixe adjacente. **Pour les téléviseurs à écran plasma**

Tout le contenu et les services accessibles à partir de ce dispositif sont la propriété de tierces parties et sont protégés par droit d'auteur, brevet, marque de commerce et/ou des lois sur la propriété intellectuelle. De tels contenus et services sont fournis pour la seule utilisation personnelle non commerciale. Vous ne pouvez pas utiliser le contenu ou les services de manière qui n'a pas été autorisée par le propriétaire du contenu ou le fournisseur de service. Sans limiter les dispositions précédentes, à moins que cela ne soit explicitement autorisé aux termes de la présente clause de non-responsabilité ou par le propriétaire du contenu ou fournisseur de service, toute modification ou reproduction sous quelque forme que ce soit est interdite, à savoir copier, publier à nouveau, télécharger, afficher, transmettre, traduire, vendre, créer des œuvres dérivées, exploiter ou distribuer au moyen de tout support quel qu'il soit (y compris le contenu ou les services affichés grâce à ce dispositif).

VOUS CONVENEZ EXPRESSÉMENT QUE VOUS UTILISEZ CET APPAREIL À VOS PROPRES RISQUES ET QUE VOUS AVEZ L'ENTIÈRE RESPONSABILITÉ EN CE QUI CONCERNE LA QUALITÉ, LA PERFORMANCE ET LA PRÉCISION SATISFAISANTES. LE DISPOSITIF ET TOUT LE CONTENU ET SERVICES PROVENANT DE TIERCES PARTIES SONT FOURNIS SUR UNE BASE « TELLE QUELLE » ET SANS GARANTIE D'AUCUNE FAÇON EXPRESSE OU IMPLICITE. SAMSUNG N'OFFRE AUCUNE GARANTIE, EXPRESSE OU IMPLICITE, À L'ÉGARD DE L'APPAREIL ET TOUT CONTENU ET SERVICES, Y COMPRIS, SANS S'Y LIMITER, TOUTE GARANTIE DE QUALITÉ MARCHANDE, DE QUALITÉ SATISFAISANTE OU DE CONVENANCE À UN USAGE PARTICULIER, À LA PRÉCISION, À LA JOUISSANCE PAISIBLE ET À L'ABSENCE DE CONTREFAÇON DES DROITS DE TIERCES PARTIES. SAMSUNG NE GARANTIT PAS L'EXACTITUDE, LA VALIDITÉ, L'OPPORTUNITÉ, LA LÉGALITÉ OU L'EXHAUSTIVITÉ DE TOUT CONTENU OU SERVICE MIS À VOTRE DISPOSITION PAR LE BIAIS DE CET APPAREIL ET NE GARANTIT PAS QUE L'APPAREIL, LE CONTENU OU LES SERVICES SAURONT RÉPONDRE À VOS EXIGENCES OU QUE L'UTILISATION DE L'APPAREIL OU DES SERVICES NE SERA PAS ININTERROMPUE OU SANS ERREUR.

EN AUCUNE CIRCONSTANCE, Y COMPRIS EN CAS DE NÉGLIGENCE, SAMSUNG NE SAURAIT ÊTRE TENUE RESPONSABLE, TANT EN MATIÈRE DE RESPONSABILITÉ CONTRACTUELLE QUE DÉLICTUELLE, DE TOUT DOMMAGE DIRECT, INDIRECT, CONSÉCUTIF OU PARTICULIER, DES FRAIS D'AVOCAT, DES COÛTS OU DE TOUT AUTRE DOMMAGE, DE QUELQUE NATURE QUE CE SOIT, DÉCOULANT DE TOUTE UTILISATION DE L'APPAREIL OU DE TOUT CONTENU OU SERVICE AUQUEL VOUS OU TOUTE AUTRE TIERCE PARTIE ACCÉDEZ MÊME SI SAMSUNG AVAIT ÉTÉ INFORMÉE DE LA POSSIBILITÉ DE TELS DOMMAGES.

Les services provenant de tierces parties peuvent être modifiés, suspendus, retirés, terminés ou interrompus, ou l'accès peut être désactivé à tout moment, sans préavis, et Samsung ne prétend ou ne garantit pas que le contenu ou service sera disponible pendant une période. Le contenu et les services sont transmis par des tierces parties par l'entremise de réseaux et d'installations de transmission sur lesquels Samsung n'exerce aucun contrôle. Sans limiter la nature générale de cette dénegation, Samsung ne prend aucune responsabilité en matière de changement, d'interruption, de désactivation, de retrait ou de suspension de tout contenu ou service disponible par l'entremise de cet appareil. Samsung pourrait imposer des limites d'utilisation à l'accès de certains services ou contenu, en tout état de cause et sans avis ou responsabilité.

Samsung n'est pas responsable ou ne saura pas tenue responsable du service à la clientèle offert en ce qui concerne le contenu ou les services. Toute question ou demande de service en lien avec le contenu ou les services doivent être adressées directement aux fournisseurs de contenu et de services respectifs.

AllShare™

AllShare™ relie votre téléviseur à vos téléphones cellulaires et appareils mobiles par le biais d'un réseau. Vous pouvez lire le contenu des médias incluant des vidéos, des photos et de la musique enregistrés sur votre téléphone cellulaire et autres appareils (tel qu'un ordinateur) en les contrôlant à partir du téléviseur par l'entremise du réseau.

 Pour obtenir de plus amples renseignements, consultez le site « www.samsung.com » ou communiquez avec le centre d'appels de Samsung. Il vous faudra peut-être installer un autre logiciel sur l'appareil mobile. Pour obtenir de plus amples détails, consultez le guide d'utilisation de l'appareil.

- ☒ Si votre téléviseur Samsung est connecté à un serveur DLNA non Samsung, un problème de compatibilité risque de se produire durant la lecture vidéo.
- ☒ Si vous connectez votre téléviseur Samsung à un réseau par l'intermédiaire de AllShare™, vous pourrez utiliser les fonctions originales de Samsung comme suit :
 - Lecture de différents formats vidéo (DivX, MP4, 3GPP, AVI, ASF, MKV, etc.)
 - Fonction Miniature des fichiers vidéo
 - Fonction Signet (pour reprendre la lecture vidéo)
 - Nombre de chapitre automatique (navigation dans les scènes)
 - Gestion du contenu numérique
 - Compatibilité avec divers formats de sous-titrage (SRT, SMI, SUB, TXT, TTXT)
 - Faire une recherche par nom de fichier
 - Et bien d'autres
- ☒ Pour utiliser toutes les fonctions DLNA originales de Samsung, il est recommandé d'utiliser le logiciel AllShare™ fourni avec le téléviseur.

❏ Configuration de AllShare™

📄 MENU  → Réseau → Paramètres AllShare → ENTER 

■ Paramètres AllShare

- **Média (Activer / Désactiver)** : Active ou désactive la fonction « Média ». Lorsque la fonction média est activée, il est possible de lire ce contenu à l'aide d'un téléphone cellulaire ou de tout autre type d'appareil prenant en charge la fonction DLNA DMC.

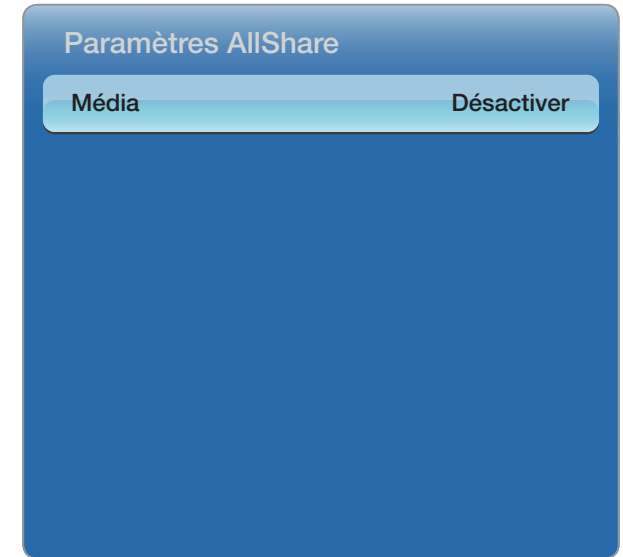

- L'image affichée peut varier selon le modèle.

■ Média / Message

Affiche la liste des téléphones cellulaires ou appareils mobiles qui ont été programmés avec ce téléviseur pour utiliser la fonction **Média**.



- ☑ La fonction « Média » est aussi disponible dans tous les appareils sans fil qui prennent en charge la fonction DLNA DMC.
- **Permis / Bloqué** : Permet d'autoriser ou de bloquer l'utilisation des appareils.
- **Supprimer** : Permet de supprimer les appareils dans la liste.
- ☑ Cette fonction supprime simplement le nom de l'appareil de la liste. Si l'appareil supprimé est mis sous tension ou qu'il tente de se connecter au téléviseur, il peut s'afficher de nouveau dans la liste.

Utilisation de la fonction Média

La fenêtre d'avertissement s'affiche pour informer l'utilisateur qu'un contenu média (vidéo, photo, fichier de musique) a été envoyé à partir du téléphone cellulaire et qu'il sera affiché sur le téléviseur. Le contenu est lu automatiquement dans les 3 secondes suivant l'apparition de la fenêtre d'avertissement. Si vous appuyez sur la touche **RETURN** ou **EXIT** lorsque la fenêtre d'avertissement apparaît, le contenu média n'est pas lu.

REMARQUE

- Une fenêtre contextuelle d'avertissement s'affiche la première fois que vous accédez à votre téléviseur par l'intermédiaire de la fonction Média. Appuyez sur **ENTER**  pour sélectionner **Permet.**. Cela permet au téléphone d'accéder au téléviseur facilement et d'utiliser la fonction **Média** pour lire le contenu.

- Pour désactiver la transmission du contenu média à partir d'un téléphone cellulaire, réglez la fonction **Média** à **Désactiver** dans **Paramètres AllShare**.
- En fonction de la résolution et du format du contenu, le contenu pourrait ne pas être lu sur le téléviseur.
- Les touches **ENTER**  et  /  pourraient ne pas fonctionner avec certains types de contenu média.
- Vous pouvez commander la lecture du média à partir de l'appareil mobile. Pour obtenir de plus amples détails, consultez le guide d'utilisation du téléphone.

❑ Anynet+(HDMI-CEC)

■ Qu'est-ce que la fonction **Anynet+**? **TOOLS**

Anynet+ est une fonction qui permet, à l'aide de la télécommande Samsung, de commander tous les appareils audiovisuels Samsung raccordés. Le système Anynet+ peut être utilisé uniquement avec les appareils Samsung dotés de la fonction Anynet+. Pour vérifier si votre appareil Samsung est doté de cette fonction, vérifiez la présence d'un logo Anynet+ sur l'appareil.

REMARQUE



- Vous ne pouvez commander les appareils Anynet+ qu'à l'aide de la télécommande, et non avec les touches du téléviseur.
- Il est possible que la télécommande du téléviseur ne fonctionne pas dans certaines conditions. Dans ce cas, sélectionnez à nouveau l'appareil Anynet+.
- Les fonctions Anynet+ ne fonctionnent pas avec les produits d'autres fabricants.

- Pour connaître les instructions concernant le branchement des appareils externes Anynet+, reportez-vous au guide d'utilisation de l'appareil en question. Vous devez brancher un appareil Anynet+ à l'aide d'un câble HDMI. Certains câbles HDMI ne prennent pas en charge les fonctions Anynet+.
- Anynet+ fonctionne lorsque l'appareil audiovisuel compatible Anynet+ est en mode Veille ou Activé.
- Anynet+ prend en charge jusqu'à 12 appareils audio-vidéo. Il est possible de raccorder jusqu'à trois appareils du même type.

- Vous ne pouvez brancher qu'une seule chaîne de cinéma maison Anynet+. Pour brancher une chaîne de cinéma maison Anynet+, branchez celle-ci au téléviseur à l'aide d'un câble HDMI :
 - Pour entendre du son uniquement au niveau des haut-parleurs gauche et droit avant de votre chaîne de cinéma maison et du caisson d'extrêmes graves, branchez le câble optique entre la prise **DIGITAL AUDIO OUT (OPTICAL)** du téléviseur et la prise d'entrée audio numérique de la chaîne de cinéma maison.
 - Pour avoir le son en 5.1 canaux, branchez les câbles HDMI au lecteur DVD Anynet+ , au récepteur satellite, etc. Puis, branchez directement la prise **DIGITAL AUDIO OUT (OPTICAL)** du lecteur DVD ou du récepteur satellite, etc. (c.-à-d. l'appareil Anynet 1 ou 2) à la chaîne de cinéma maison, et non pas au téléviseur.

Menu Anynet+

Le menu Anynet+ varie selon le type et l'état des appareils Anynet+ branchés au téléviseur.

Menu Anynet+	Description
Regarder téléviseur	<ul style="list-style-type: none">● Permet de passer du mode Anynet+ au mode de télédiffusion.
Liste d'appareils	<ul style="list-style-type: none">● Affiche la liste des appareils Anynet+.
(nom_appareil) MENU	<ul style="list-style-type: none">● Affiche les menus des appareils branchés. Par exemple, si un lecteur DVD est branché, le menu du disque de celui-ci s'affiche.
(nom_appareil) Outils	<ul style="list-style-type: none">● Affiche les menus des outils de l'appareil branché. Par exemple, si un lecteur DVD est branché, le menu des outils de celui-ci s'affiche. <p> Selon l'appareil, ce menu peut ne pas être disponible.</p>
(nom_appareil) Menu titre	<ul style="list-style-type: none">● Affiche le menu des titres de l'appareil branché. Par exemple, si un lecteur DVD est branché, le menu des titres de celui-ci s'affiche. <p> Selon l'appareil, ce menu peut ne pas être disponible.</p>
Récepteur	<ul style="list-style-type: none">● Le son est émis par le récepteur.

❑ Configuration de la fonction Anynet+

 MENU  → **Système** → **Anynet+ (HDMI-CEC)** → ENTER 

■ **Anynet+ (HDMI-CEC) (Désactiver / Activer)**

Pour utiliser la fonction Anynet+, l'option **Anynet+ (HDMI-CEC)** doit être réglée sur **Activer**.



 Lorsque la fonction **Anynet+ (HDMI-CEC)** est désactivée, toutes les opérations Anynet+ connexes sont désactivées.

■ Arrêt automatique (Non / Oui)

Configuration d'un appareil Anynet+ pour qu'il s'arrête automatiquement à la mise hors tension du téléviseur.

- ☑ Si la fonction **Arrêt automatique** est réglée sur **Oui**, les appareils externes en marche sont mis hors tension en même temps que le téléviseur.
- ☑ Il est possible que cette fonction ne soit pas activée, selon l'appareil.

❑ Permutation entre appareils Anynet+

1. Appuyez sur la touche **TOOLS**, sélectionnez **Anynet+ (HDMI-CEC)**, puis appuyez sur **ENTER** .
2. Sélectionnez **Liste d'appareils**, puis appuyez sur **ENTER** 
 - ☞ Si vous ne parvenez pas à trouver l'appareil désiré, sélectionnez l'option **Rafraîchir** pour rafraîchir la liste.
3. Choisissez un appareil, et appuyez sur **ENTER** . Vous pouvez maintenant passer à l'appareil sélectionné.

- ✎ Le menu **Liste d'appareils** n'apparaît que si vous avez réglé **Anynet+ (HDMI-CEC)** à **Activer** dans le menu **Système**.
- La permutation vers l'appareil sélectionné peut durer jusqu'à deux minutes. Il n'est pas possible d'annuler l'opération de permutation.
- Si vous avez sélectionné un appareil Anynet+ en appuyant sur la touche **SOURCE**, il est impossible d'utiliser la fonction Anynet+. Assurez-vous de commuter vers l'appareil Anynet+ à l'aide du menu **Liste d'appareils**.

❑ Écoute par l'intermédiaire d'un récepteur

Il est à présent possible d'écouter le son par l'intermédiaire d'un récepteur (par ex., chaîne de cinéma maison) au lieu du **Haut-parleur TV**.

1. Sélectionnez **Récepteur** et réglez-le à **Activer**.

2. Appuyez sur la touche **EXIT** pour quitter.

☒ Si votre récepteur ne prend en charge que le son, il n'apparaîtra pas dans la liste des appareils.

☒ Le récepteur fonctionne lorsque la prise d'entrée optique est reliée à la prise de sortie optique **DIGITAL AUDIO OUT (OPTICAL)** du téléviseur.

☒ Lorsque le récepteur (p. ex., cinéma maison) est activé, il est possible d'entendre le son provenant de la prise optique du téléviseur. Lorsque le téléviseur émet des signaux numériques (air), il transmet le son en 5.1 canaux au récepteur. Lorsque la source est un composant numérique, comme un lecteur DVD, et que ce dernier est branché au téléviseur à l'aide d'un câble HDMI, seul un son en deux canaux sera émis par le récepteur de la chaîne.

Utilisation de la fonction ARC

Vous pouvez écouter le son par l'intermédiaire d'un récepteur branché à un câble HDMI sans qu'un câble optique séparé soit requis.

1. Sélectionnez **Récepteur** et réglez-le à **Activer**.

2. Appuyez sur la touche **EXIT** pour quitter.

 Pour utiliser la fonction ARC, un récepteur prenant en charge les fonctions HDMI-CEC et ARC doit être branché au port **HDMI IN 2 (ARC)**.

 Pour désactiver la fonction ARC, réglez l'option **Récepteur** à **Désactiver**.
Même si le téléviseur transmet en permanence le signal ARC, le récepteur ne pourra pas le capter.

❑ Dépannage de la fonction Anynet+

Problème	Solution possible
Anynet+ ne fonctionne pas.	<ul style="list-style-type: none">• Vérifiez si l'appareil est bien un appareil Anynet+. Le système Anynet+ ne prend en charge que les appareils Anynet+.• Vous ne pouvez brancher qu'un seul récepteur (chaîne de cinéma maison).• Vérifiez si le cordon d'alimentation de l'appareil Anynet+ est bien branché.• Vérifiez les branchements des câbles vidéo/audio/HDMI de l'appareil Anynet+.• Vérifiez si la fonction Anynet+ (HDMI-CEC) est réglée à Activer dans le menu de configuration Anynet+.• Vérifiez si la télécommande est en mode TV.• Vérifiez si la télécommande est en mode Anynet + compatible.• Anynet+ ne fonctionne pas dans certaines situations. (recherche de chaînes, utilisation Smart Hub ou Prêt à l'emploi (mise en marche initiale), etc.)• Au moment du branchement ou du débranchement du câble HDMI, assurez-vous d'effectuer une nouvelle détection des appareils ou de mettre le téléviseur hors tension et le redémarrer.• Vérifiez si la fonction Anynet+ de l'appareil Anynet+ est activée.

<p>Je souhaite lancer Anynet+.</p>	<ul style="list-style-type: none">● Vérifiez si l'appareil Anynet+ est correctement branché au téléviseur et si la fonction Anynet+ (HDMI-CEC) est réglée sur Activer dans le menu de configuration Anynet+.● Appuyez sur la touche TOOLS pour afficher le menu Anynet+ et sélectionner le menu désiré.
<p>Je souhaite quitter Anynet+.</p>	<ul style="list-style-type: none">● Sélectionnez Regarder téléviseur dans le menu Anynet+.● Appuyez sur la touche SOURCE de la télécommande du téléviseur pour sélectionner un appareil autre qu'un appareil Anynet+.
<p>Le message « Connexion à l'appareil Anynet+... » s'affiche à l'écran.</p>	<ul style="list-style-type: none">● Vous ne pouvez pas utiliser la télécommande pendant la configuration d'Anynet+ ou pour la permutation vers un mode d'écoute.● Utilisez la télécommande lorsque le réglage d'Anynet+ vers le mode de visionnement est terminé.
<p>L'appareil Anynet+ ne fonctionne pas en mode lecture.</p>	<ul style="list-style-type: none">● Vous ne pouvez pas utiliser la fonction lecture lorsque le mode Prêt à l'emploi (configuration initiale) est en cours d'exécution.

L'appareil branché n'est pas affiché.

- Vérifiez si l'appareil prend en charge les fonctions Anynet+.
- Vérifiez si le câble HDMI est correctement branché.
- Vérifiez si la fonction **Anynet+ (HDMI-CEC)** est réglée à **Activer** dans le menu de configuration Anynet+.
- Nouvelle recherche d'appareils Anynet+.
- Anynet+ nécessite une connexion HDMI. Assurez-vous que l'appareil est branché à votre téléviseur à l'aide d'un câble HDMI.
- Certains câbles HDMI ne prennent pas en charge les fonctions Anynet+.
- Si la connexion est interrompue à cause d'une panne de courant ou parce que le câble HDMI a été déconnecté, veuillez relancer la recherche des appareils.

Le récepteur n'émet pas le son provenant du téléviseur.

- Branchez le câble optique entre le téléviseur et le récepteur.
- La fonction ARC active la sortie numérique du son à partir du port **HDMI IN 2 (ARC)** et ne peut être utilisée que lorsque le téléviseur est branché à un récepteur audio prenant en charge la fonction ARC.

□ Dépannage

Le tableau ci-dessous dresse la liste des problèmes courants et suggère des solutions. Si aucun de ces conseils de dépannage ne permet de corriger le problème, veuillez accéder au site « www.samsung.com », puis cliquer sur « Assistance », ou communiquer avec le centre d'appel Samsung.

Problèmes	Solutions et explications
Qualité d'image	<p>Commencez par exécuter l'Essai d'image et voyez si votre téléviseur affiche correctement l'image d'essai.</p> <ul style="list-style-type: none">● Accéder à MENU - Support technique - Autodiagnostic - Test de l'image <p>Si l'image d'essai s'affiche correctement, le problème d'image peut provenir de la source ou du signal.</p>
L'image du téléviseur n'est pas aussi belle qu'en magasin.	<ul style="list-style-type: none">● Les affichages en magasin sont tous réglés en fonction de chaînes numériques haute définition (HD).● Si vous avez un câblosélecteur ou un récepteur satellite analogique, procurez-vous un récepteur TV numérique. Utilisez des câbles HDMI ou composantes pour obtenir une image de qualité HD (haute définition).● Abonnés au câble ou au satellite : Essayez les chaînes HD de l'attribution des chaînes.● Connexion antenne Air/Câble : Essayez les chaînes HD après exécution de la programmation automatique. <p> De nombreuses chaînes HD sont soumises à une interpolation à partir du contenu SD (définition standard). Cherchez une chaîne diffusant du contenu HD pur.</p> <ul style="list-style-type: none">● Réglez la résolution de sortie vidéo du câblosélecteur ou récepteur satellite à 1080i ou 720p.

Problèmes	Solutions et explications
<p>L'image est déformée : erreur macrobloc, petit bloc, points, effet d'escalier.</p>	<ul style="list-style-type: none"> ● La compression du contenu vidéo peut causer une déformation de l'image, surtout lorsque les mouvements sont rapides, comme dans les films de sport et d'action. ● Un signal faible ou médiocre peut causer une déformation de l'image. Il ne s'agit pas d'un problème du téléviseur. ● L'utilisation de téléphones cellulaires à proximité de téléviseurs analogiques ou numériques (jusqu'à une distance de 1 m) peut causer des parasites à l'écran.
<p>Les couleurs sont faussées ou absentes.</p>	<ul style="list-style-type: none"> ● Si vous utilisez une connexion par câbles composantes, assurez-vous que ces derniers sont branchés aux prises correspondantes. Des connexions incorrectes ou lâches peuvent causer des problèmes de couleur ou une absence d'image.
<p>La couleur est médiocre ou l'image manque de luminosité.</p>	<ul style="list-style-type: none"> ● Réglez les options Image dans le menu TV (allez à Image Mode / Couleur / Luminosité / Netteté). ● Réglez l'option Écon. Énergie dans le menu TV (allez à MENU – Système – Solution Eco – Écon. Énergie) ● Essayez de réinitialiser l'image pour revenir aux paramètres d'image par défaut (allez à MENU – Image – Réinitial. image)

Problèmes	Solutions et explications
Ligne pointillée sur le bord de l'écran.	<ul style="list-style-type: none">● Si la taille de l'image est réglée à Plein écran, passez à 16:9.● Modifiez la résolution du câblosélecteur ou du récepteur satellite.
L'image est en noir et blanc.	<ul style="list-style-type: none">● Si vous utilisez une entrée AV composite, branchez le câble vidéo (jaune) à la prise verte de l'entrée composante 1 du téléviseur.
L'image se fige ou est déformée durant les changements de chaînes ou son affichage est retardé.	<ul style="list-style-type: none">● Si le téléviseur est branché à un câblosélecteur, essayez de réinitialiser ce dernier. (Débranchez et branchez à nouveau le cordon d'alimentation c.a. et attendez le redémarrage du câblosélecteur. Cela peut durer jusqu'à 20 minutes.)● Réglez la résolution de sortie du câblosélecteur à 1080i ou 720p.

Problèmes	Solutions et explications
3D	
Les lunettes 3D Active ne fonctionnent pas correctement.	<ul style="list-style-type: none">● Assurez-vous que les lunettes sont sous tension.● Les lunettes 3D Active pourraient ne pas fonctionner correctement si un autre produit ou appareil électronique 3D est sous tension à proximité des lunettes ou du téléviseur.● En cas de problème, éloignez le plus possible les autres appareils électroniques des lunettes 3D Active.
Les images 3D semblent bizarres.	<ul style="list-style-type: none">● La distance de visionnement idéale est trois fois ou plus la hauteur de l'écran.● Nous vous recommandons également de placer l'écran à la hauteur des yeux des téléspectateurs assis.
La pile des lunettes 3D s'épuise rapidement.	<ul style="list-style-type: none">● Mettez les lunettes 3D hors tension lorsque vous ne les utilisez pas. Si vous laissez les lunettes 3D sous tension, la durée utile de la pile en sera réduite.

Problèmes	Solutions et explications
Problème de son	<p>Commencez par exécuter un essai de son pour déterminer si tout fonctionne correctement.</p> <ul style="list-style-type: none">● Allez à MENU - Support technique - Autodiagnostic - Essai de son. <p>Si le son est OK, le problème peut provenir de la source ou du signal.</p>
Il n'y a pas de son ou le son est trop bas alors que le volume est réglé au maximum.	<ul style="list-style-type: none">● Vérifiez le volume de l'appareil (câbloselecteur, récepteur satellite, lecteur DVD, lecteur Blu-ray, etc) branché à votre téléviseur.
L'image est bonne, mais il n'y a pas de son.	<ul style="list-style-type: none">● Réglez l'option Sélect. le haut-parleur à Haut-parleur TV dans le menu Son.● Si vous utilisez un appareil externe, vérifiez son option de sortie audio. (P. ex., vous devrez peut-être modifier l'option audio de votre câbloselecteur à HDMI si un câble HDMI est branché à votre téléviseur.)● Si vous utilisez un câble DVI à HDMI, un câble audio distinct est nécessaire.● Si votre téléviseur est doté d'une prise pour casque d'écoute, assurez-vous que rien n'y est branché.● Réinitialisez l'appareil connecté en débranchant et en branchant à nouveau son cordon d'alimentation.



Problèmes	Solutions et explications
Les haut-parleurs émettent des bruits inappropriés.	<ul style="list-style-type: none">● Vérifiez les connexions des câbles. Assurez-vous qu'un câble vidéo n'est pas branché à une entrée audio.● Si le téléviseur est branché à une antenne ou un câblosélecteur, vérifiez l'intensité du signal. Un signal faible peut causer une distorsion sonore.● Procédez à l'Essai de son tel qu'expliqué ci-dessus.
Pas d'image, pas de vidéo.	
Le téléviseur s'éteint automatiquement.	<ul style="list-style-type: none">● Vérifiez si l'option Mise en veille est réglée à Désactiver dans le menu Système.● Si votre ordinateur est branché au téléviseur, vérifiez les réglages de mise sous tension de ce dernier.● Assurez-vous que le cordon d'alimentation c.a. est bien branché à la prise de courant murale et au téléviseur.● Lorsque vous regardez la télévision à partir d'une connexion par câble ou antenne, le téléviseur s'éteint automatiquement après 10 à 15 minutes s'il ne reçoit aucun signal.

Problèmes	Solutions et explications
Connexion RF (câble/antenne)	
<p>Le téléviseur ne reçoit pas toutes les chaînes.</p>	<ul style="list-style-type: none"> ● Assurez-vous que le câble coaxial est bien branché. ● Exécutez la fonction Prog. auto pour ajouter les chaînes disponibles à la liste des chaînes. Allez à MENU - Canal - Prog. auto, puis sélectionnez « Auto » et assurez-vous de sélectionner le type de signal de câble approprié. Il existe trois options : STD, HRC et IRC. La plupart des systèmes de câblodistribution utilisent l'option STD. ● Vérifiez si l'antenne est bien positionnée.
<p>Pas de sous-titres aux chaînes numériques.</p>	<ul style="list-style-type: none"> ● Vérifiez le menu de configuration des sous-titres. Essayez de modifier le mode Mode ss-titres codés Service1 à CC1. ● Il est possible que certaines chaînes n'aient pas de sous-titres.
<p>L'image est déformée : erreur macrobloc, petit bloc, points, effet d'escalier.</p>	<ul style="list-style-type: none"> ● La compression du contenu vidéo peut causer une déformation de l'image, surtout lorsque les mouvements sont rapides, comme dans les films de sport et d'action. ● Un signal faible peut causer une déformation de l'image. Il ne s'agit pas d'un problème du téléviseur.

Problèmes	Solutions et explications
Connexion au PC	
Le message « Mode non pris en charge » s'affiche.	<ul style="list-style-type: none"> ● Réglez la résolution de sortie de votre ordinateur pour qu'elle corresponde aux résolutions prises en charge par le téléviseur.
« PC » figure toujours dans la liste source même lorsqu'il n'est pas branché.	<ul style="list-style-type: none"> ● Ceci est normal. PC figure toujours dans la liste source même lorsqu'il n'est pas branché.
L'image est bonne, mais pas de son.	<ul style="list-style-type: none"> ● Si vous avez connecté l'ordinateur à l'aide d'un câble HDMI, vérifiez le réglage de sortie audio de votre ordinateur.
Connexion au réseau	
Perte de connexion au réseau sans fil.	<ul style="list-style-type: none"> ● Assurez-vous que la connexion réseau est réglée à Sans fil. ● Assurez-vous que téléviseur est branché à un routeur IP sans fil.
Échec de la mise à niveau du logiciel par le réseau.	<ul style="list-style-type: none"> ● Exécutez Test réseau sous Réseau pour confirmer la connexion. ● Si vous avez la version logicielle la plus récente, aucune mise à niveau ne sera effectuée.

Problèmes	Solutions et explications
Autres	
<p>Défilement de barres horizontales mauves et vertes et bourdonnement provenant des haut-parleurs du téléviseur avec connexion par câbles composantes.</p>	<ul style="list-style-type: none"> ● Débranchez les connexions audio gauche et droite du récepteur satellite. Si le bourdonnement s'arrête, cela indique que le récepteur est défectueux. Remplacez les câbles vidéo composantes par un câble HDMI.
<p>Le téléviseur à écran plasma émet un bourdonnement.</p> <p>Pour téléviseur à écran plasma</p>	<ul style="list-style-type: none"> ● Les téléviseurs à écran plasma émettent généralement un léger bourdonnement. Ceci est normal. Le bourdonnement est causé par les charges électriques utilisées pour créer les images à l'écran. ● Si le bourdonnement est fort, il est possible que la luminosité du téléviseur soit réglée à un niveau trop élevé. Essayez de réduire la luminosité. ● Un bourdonnement élevé peut également se produire si votre téléviseur est placé trop près d'un mur ou d'une autre surface dure. Essayez également de modifier le parcours de vos câbles de connexion. ● Un support mural mal installé peut causer un bruit excessif.

Problèmes	Solutions et explications
<p>L'image ne s'affiche pas en mode plein écran.</p>	<ul style="list-style-type: none"> • Des barres noires apparaissent de chaque côté de l'image des chaînes HD durant l'affichage d'un contenu SD (4:3) soumis à une interpolation. • Des barres noires dans le haut et le bas de l'image apparaissent dans les films dont les rapports de forme sont différents de ceux du téléviseur. • Réglez l'option de taille de l'image de votre appareil externe ou téléviseur au plein écran.
<p>Problème de rémanence (brûlure d'écran). Pour téléviseur à écran plasma</p>	<ul style="list-style-type: none"> • Pour réduire le risque de rémanence, cet appareil est doté d'une technologie de réduction de brûlure d'écran. Celle-ci permet de régler l'image de manière qu'elle puisse se déplacer légèrement vers le haut et le bas (ligne verticale) et d'un côté à l'autre (point horizontal). Le léger mouvement régulier de l'image réduit la brûlure d'écran.
<p>Le message « Mode non pris en charge » s'affiche.</p>	<ul style="list-style-type: none"> • Vérifiez la résolution prise en charge par le téléviseur et réglez la résolution de sortie de l'appareil externe en conséquence. Consultez les paramètres des résolutions dans le présent guide.
<p>L'option Sous-titres dans le menu du téléviseur est grisée.</p>	<ul style="list-style-type: none"> • Vous ne pouvez pas sélectionner le menu Sous-titres si vous avez sélectionné une source connectée au téléviseur par le biais d'un câble HDMI ou composante. • La fonction Sous-titres de l'appareil externe doit également être activée.

Problèmes	Solutions et explications
Le téléviseur dégage une odeur de plastique.	<ul style="list-style-type: none"> ● Cette odeur est normale et disparaîtra avec le temps.
L'option Info. sur signal du téléviseur n'est pas disponible dans le menu Autodiagnostic .	<ul style="list-style-type: none"> ● Cette option n'est offerte qu'avec les chaînes numériques que le téléviseur reçoit à partir d'une connexion antenne / RF/câble coaxial.
Le téléviseur est incliné d'un côté.	<ul style="list-style-type: none"> ● Retirez la base du téléviseur et assemblez-la de nouveau.
Le menu des chaînes est grisé (non disponible).	<ul style="list-style-type: none"> ● Le menu Chaîne n'est disponible que lorsque vous sélectionnez la source « TV ».
Vos réglages sont perdus après 30 minutes ou chaque fois que le téléviseur est éteint.	<ul style="list-style-type: none"> ● Si le téléviseur est réglé au mode Démo magasin, il réinitialise les réglages du son et de l'image toutes les 30 minutes. Passez du mode Démo magasin au mode Util. à domicile dans la procédure Prêt à l'emploi. Appuyez sur la touche SOURCE pour sélectionner le mode TV, allez à MENU  → Système → Prêt à l'emploi → ENTER .

Problèmes	Solutions et explications
<p>Perte intermittente du son ou de l'image.</p>	<ul style="list-style-type: none"> ● Vérifiez les connexions des câbles et rebranchez. ● La perte du son ou de l'image peut être causée par l'utilisation de câbles trop rigides ou trop épais. Assurez-vous que les câbles sont suffisamment souples pour une utilisation à long terme. Pour la fixation murale, nous recommandons l'utilisation de câbles pourvus de connecteurs à 90 degrés.
<p>Vous remarquez de petites particules en examinant minutieusement le bord du cadre entourant l'écran du téléviseur.</p>	<ul style="list-style-type: none"> ● Cela fait partie des caractéristiques du produit; ce n'est pas un défaut.
<p>Le menu ISI n'est pas disponible.</p>	<ul style="list-style-type: none"> ● La fonction ISI est disponible seulement lorsque vous utilisez une source HDMI, PC ou composante.
<p>Une bannière publicitaire interne du téléviseur (POP) apparaît à l'écran.</p>	<ul style="list-style-type: none"> ● Sélectionnez Util. à domicile sous le mode Prêt à l'emploi. Pour de plus amples détails, reportez-vous à la section Prêt à l'emploi.

❑ Utilisation du système antivol Kensington

Un verrou Kensington est un dispositif de sécurité que vous pouvez utiliser pour immobiliser votre téléviseur lorsqu'il est utilisé dans un endroit public. Enroulez le câble du dispositif de verrouillage Kensington autour d'un objet volumineux et immobile, puis fixez le verrou à la fente Kensington à l'arrière du téléviseur.

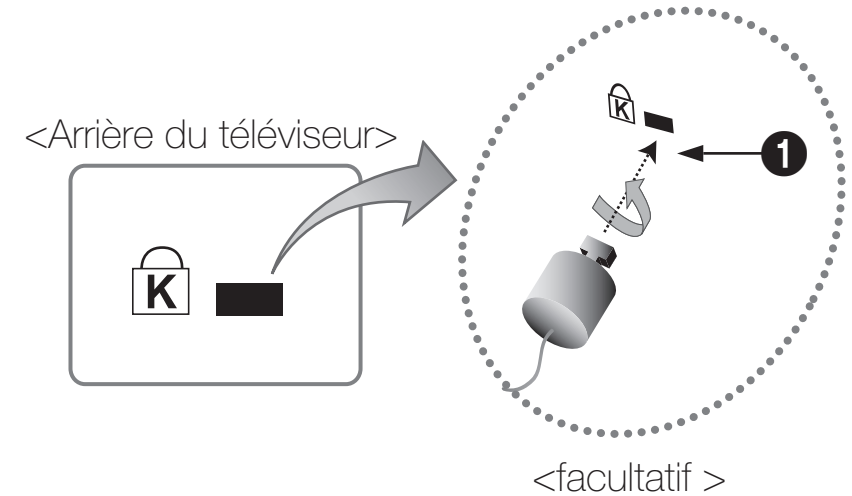

L'aspect et la méthode de verrouillage peuvent différer de l'illustration en fonction du fabricant. Reportez-vous au manuel fourni avec le dispositif de verrou Kensington pour de plus amples renseignements et l'utiliser de façon appropriée. Le verrou Kensington n'est pas fourni par Samsung.

- 📝 Recherchez l'icône «  » à l'arrière du téléviseur. La fente Kensington se trouve à côté de l'icône «  ».

Pour verrouiller le produit, procédez comme suit :

1. Enroulez le câble du verrou Kensington autour d'un grand objet inamovible comme un bureau ou une chaise.
2. Faites glisser l'extrémité du câble comportant le verrou dans la boucle à l'extrémité du câble du verrou Kensington.
3. Insérez le verrou dans la fente Kensington située sur le produit **1**.
4. Verrouillez.

◀  Il s'agit d'instructions à caractère général. Pour avoir des instructions précises, se reporter au guide de l'utilisateur fourni avec le dispositif de verrouillage. ▶

 Ce dispositif de verrouillage doit être acheté séparément.

 L'emplacement du verrou Kensington peut être différent sur votre téléviseur.

☐ Licence



TheaterSound HD, SRS et le symbole  sont des marques de commerce de SRS Labs, Inc. La technologie TheaterSound HD est intégrée, sous licence de SRS Labs, Inc.



Fabriqué sous licence par Dolby Laboratories. Dolby et le symbole en forme de double D sont des marques déposées de Dolby Laboratories.



Fabriqué sous licence et brevets américains : 5,451,942; 5,956,674; 5,974,380; 5,978,762; 6,487,535 & et autres brevets américains et étrangers émis et en instance. DTS et le symbole sont des marques déposées. Les logos & DTS 2.0+ Digital Out et DTS sont des marques déposées de DTS, Inc., le produit comprend le logiciel. © DTS, Inc. Tous droits réservés.



DivX Certified® pour la lecture de vidéo DivX® jusqu'à HD 1080p y compris le contenu payant.

DivX®, DivX Certified® et les logos associés sont des marques de commerce de DivX, Inc.; ils sont utilisés sous licence.

À PROPOS DU VIDÉO DIVX : DivX® est un format vidéo numérique créé par DivX, Inc. Le présent produit est un appareil DivX Certified® officiel qui peut lire une vidéo DivX. Visitez le site www.divx.com pour obtenir de plus amples renseignements et les outils informatiques nécessaires pour convertir vos fichiers au format vidéo DivX.

À PROPOS DE LA VIDÉO DIVX SUR DEMANDE : Le présent appareil DivX Certified® doit être enregistré afin de lire le contenu vidéo DivX sur demande. Pour générer le code d'enregistrement, trouvez la section DivX VOD dans le menu de configuration de l'appareil. Pour en savoir davantage sur la façon d'effectuer votre inscription, visitez vod.divx.com.

Protégé par un ou plusieurs brevets américains ci-après : 7,295,673; 7,460,668; 7,515,710; 7,519,274

Avis de licence relative à l'exploitation libre

Dans les cas où un logiciel de source libre est utilisé, les licences relatives à la source libre sont disponibles dans le menu des produits.

L'avis de licence concernant l'exploitation libre n'est rédigé qu'en anglais.