

SAMSUNG

E-MANUAL

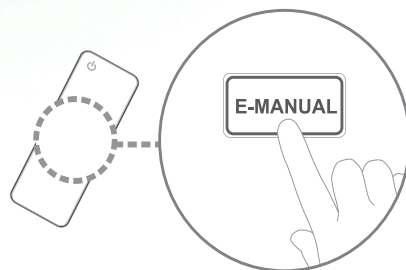

imagine the possibilities

Thank you for purchasing this Samsung product.
To receive more complete service, please register
your product at

www.samsung.com/register

Model _____ Serial No. _____

Contents

Réglage du chaîne

- Utilisation du menu des chaînes (Regarder la télé) 1
- Mémorisation des canaux 17
- Autres fonctions 21

Fonctions de base

- Menu d'image 23
- Menu Son 41

Fonctions de préférence

- Réseau 50
Pour les modèles à DEL de série 5, de 32 à 46 pouces
- Menu de système 82
- Menu de support technique 118

Fonctions avancées

- Mon contenu 131
- Anynet+ 161
- AllShare™ 173
Pour les modèles à DEL de série 5, de 32 à 46 pouces

Autre information

- Dépannage 178
- Utilisation du verrou antivol Kensington 196
- License 198

☐ Utilisation du menu Chaîne (Regarder la télé)

Appuyez sur la touche **CONTENT** pour sélectionner **Regarder la télé**, puis sélectionnez dans le menu l'élément désiré. Choisissez entre **Gestionnaire progr.**, **Liste de chaînes** et **Gestionn. chaînes**.

■ Gestionnaire progr.

☞ **CONTENT** → **Regarder la télé** → **Gestionnaire progr.** → **ENTER** ☞

Sélectionnez l'option de menu progr. pour accéder à la fonction **Visionn. programmé**. **Visionn. programmé** vous permet d'afficher la chaîne désirée à l'heure souhaitée.





Utilisation de la fonction Écoute par minuterie

Vous pouvez régler le téléviseur pour qu'il affiche automatiquement une chaîne préférée au jour et à l'heure de votre choix.

 Vous devez d'abord régler l'heure actuelle à l'aide de la fonction **Heure** → **Horloge** dans le menu **Systeme** pour pouvoir utiliser la fonction Écoute par minuterie.

Pour utiliser **Visionn. programmé**, procédez comme suit :

1. Appuyez sur la touche **ENTER**  à l'écran **Gestionnaire progr.**.
2. Appuyez sur la touche **ENTER**  pour ajouter une réservation manuelle.
3. Appuyez sur les touches  /  /  /  pour régler les fonctions **Antenne**, **Chaîne**, **Répéter**, **Date** et **Heure de début**.
 - **Antenne** : Permet de sélectionner **Hertzien** ou **Câble**.
 - **Chaîne** : Permet de sélectionner la chaîne désirée.

- **Répéter:** Sélectionnez **Une fois**, **Manuel**, **Sam~Dim**, **Lun~Ven** ou **Quotid.**. Si vous sélectionnez **Manuel**, vous pouvez régler le jour souhaité.
 - ☑ Une coche (✓) marque le jour choisi.
 - **Date:** Vous pouvez régler la date souhaitée.
 - ☑ L'option de date n'est disponible que lorsque vous avez sélectionné l'option **Une fois** dans **Répéter**.
 - **Heure de début:** Vous pouvez régler l'heure de début souhaitée.
- ☑ Si vous voulez modifier ou annuler une écoute programmée, sélectionnez-la dans **Liste d'horaires**, puis sélectionnez **Modifier** ou **Annuler programmes**.

■ Liste de chaînes

 **CONTENT** → **Regarder la télé** → **Liste de chaînes** → **ENTER** 

La **Liste de chaînes** contient les chaînes que votre téléviseur affiche (chaînes ajoutées) lorsque vous appuyez sur la touche Chaîne de votre télécommande. La **Liste de chaînes** affiche les **Canaux ajoutés**, l'information sur les chaînes et les **Favoris**; elle permet aussi de gérer les chaînes.

 Lorsque vous appuyez sur la touche **CH LIST** de la télécommande, l'écran **Liste de chaînes** s'affiche aussitôt.

- **Canaux ajoutés** : Affiche toutes les chaînes ajoutées.
- **Favoris 1-5** : Affiche les chaînes favorites, classées en cinq groupes. Chaque groupe dispose d'un écran individuel.



-  Le téléviseur n'affiche les **Favoris** que si vous avez ajouté des chaînes favorites à l'aide de la fonction **Ajouter aux favoris**.
-  Si vous souhaitez voir rapidement la liste des chaînes favorites, appuyez sur la touche **CH LIST**, puis sur la touche ► (**Mode CH**) pour afficher la liste **Favoris 1-5**. Si vous avez des chaînes favorites dans plusieurs groupes de chaînes favorites, appuyez sur la touche ► (**Mode CH**) pour voir les autres groupes. Appuyez sur la touche ◀ (**Mode CH**) pour revenir à la liste **Canaux ajoutés**.

 Utilisation des touches de couleur avec la fonction **Liste de chaînes**.

- **A** Rouge (**Antenne**) : Permet d'alterner entre **Hertzien** et **Câble** dans le mode et l'affichage.
- **C** Jaune (**Affich. programm. /Affich. de la ch.**) :
Pour les chaînes numériques, permet de passer de **Affich. programm.** à **Affich. de la ch.**. Lorsque vous sélectionnez une chaîne numérique dans **Affich. de la ch.**, appuyez une fois pour afficher la liste des émissions diffusées sur cette chaîne. Appuyez à nouveau pour revenir à l'affichage **Canaux ajoutés**.

- ◀/▶ (**Mode CH / Chaîne**) : Permet d'alterner entre la liste **Favoris** (si vous avez ajouté des chaînes favorites à l'aide de la fonction **Ajouter aux favorites**) et l'affichage des **Canaux ajoutés**.
 - ☞ Lorsque vous appuyez sur la touche **C** (**Affich. programm.**), vous pouvez passer à d'autres canaux à l'aide de la touche ▶▶ (**Chaîne**).
- ◻◀ (**Regarder / Information**) : Appuyez pour visionner la chaîne sélectionnée. / Affiche le menu détaillé des programmes sélectionnés.
- ⬆ (**Page**) : Permet de passer à la page suivante ou précédente dans la **Liste de chaînes**.

Icônes d'affichage du statut des chaînes

Icône	Description
A	Une chaîne analogique.
⌚	Une émission réservée.

Utilisation de la fonction Écoute par minuterie à l'écran Liste de chaînes (chaînes numériques seulement)

Vous pouvez utiliser la fonction **Écoute minut.** dans **Liste de chaînes** pour réserver une émission de chaîne numérique afin de la regarder. Le téléviseur se mettra sous tension et affichera cette émission lorsqu'elle sera diffusée.



Pour réserver une émission sur chaîne numérique, procédez comme suit :

1. Appuyez sur la touche **CH LIST**, puis sélectionnez la chaîne numérique désirée.
 2. Appuyez sur la touche **C** (**Affich. programm.**). La liste des émissions pour cette chaîne apparaît.
 3. Appuyez sur les touches **▲** / **▼** pour sélectionner l'émission désirée, puis appuyez sur la touche **ENTER**  ou **INFO**.
 4. Sélectionnez **Écoute minut.**, puis appuyez sur **ENTER**  .
-  Si vous voulez annuler la commande **Écoute minut.**, suivez les étapes 1 à 3, puis sélectionnez **Annuler programmes**.

Gestionn. canaux

 **CONTENT** → **Regarder la télé** → **Gestionn. canaux** → **ENTER** 

À l'aide de la fonction **Gestionn. canaux** vous pouvez ajouter, modifier ou supprimer des chaînes ajoutées et favorites. Vous pouvez également modifier les noms de chaînes - chaînes analogiques seulement.

- () **Ch. ajoutée** : Affiche tous les chaînes ajoutées.
- () **Toutes les canaux** : Affiche tous les chaînes actuellement accessibles. Comprend les chaînes qui n'ont pas été ajoutées.
- () **Favoris 1-5** : Affiche les chaînes favoris, classées en cinq groupes. Chaque groupe dispose d'un écran individuel.



 Utilisation des touches de couleur avec la fonction **Gestionn. chaînes**

- **A** Rouge (**Antenne**) : Permet de passer du mode **Hertzien** au mode **Câble**.

- **D** Bleu (**Tri**) : Classe la liste des chaînes par numéro ou par nom.





Utilisation des touches de couleur avec la fonction **Gestionn. chaînes**





- **A** Rouge (**Antenne**) : Permet de passer du mode **Hertzien** au mode **Câble**.
- **D** Bleu (**Tri**) : Classe la liste des chaînes par numéro ou par nom.



Utilisation des touches fléchées avec la fonction **Gestionn. canaux**





1. Mettez en surbrillance une chaîne dans la colonne gauche, et ensuite appuyez sur la touche fléchée vers la gauche. Le sous-menu **Gestionn. canaux** apparaît.
 2. Utilisez les touches fléchées vers le haut et vers le bas pour sélectionner **Ch. ajoutée**, **Tous les canaux** ou **Favoris 1** à **5**, puis appuyez sur **ENTER**  ou sur la touche fléchée vers la droite. Le curseur active l'écran que vous avez sélectionné.
-  Si le groupe de chaînes favorites ne contient aucune chaîne, le curseur n'active pas cet écran.

Icônes d'affichage du statut des chaînes

Icône	Description
	Une chaîne analogique.
	Une chaîne sélectionnée.
	Une chaîne favorite.
	Affiche les options du Gestionn. chaînes .

Menu des options du Gestionnaire des chaînes

Vous pouvez gérer vos chaînes à l'aide des options du menu [Gestionn. canaux](#) ([Regarder](#), [Ajouter aux favoris / Modif. favoris](#), [Modifier le nom du canal](#), [Ajouter/ Supprimer](#), [Désélectionner tout](#), [Choisir tout](#)). Les options du menu qui s'affichent peuvent varier selon le statut et le type de la chaîne.





1. Utilisez les touches fléchées pour sélectionner une chaîne, puis appuyez sur la touche  **Outils**. Un symbole apparaît en regard de la chaîne.
 -  Vous pouvez sélectionner plus d'une chaîne en mettant en surbrillance chaque chaîne désirée à l'aide du curseur, puis en appuyant sur **ENTER** .
2. Appuyez sur la touche **TOOLS** de la télécommande.
3. Sélectionnez une option, puis appuyez sur **ENTER**  pour activer cette option ou modifier ses paramètres.
 -  Exceptions : Sélectionner tout. Se reporter à la fin de la section **Gestionn. canaux** pour avoir de l'information détaillée.

Options





- **Regarder** : Permet de regarder la chaîne choisie. S'affiche seulement si vous avez sélectionné une autre chaîne que celle que vous êtes en train de regarder. Pour utiliser cette fonction, sélectionnez **Regarder** dans le menu d'options, puis appuyez sur **ENTER** .

- **Ajouter aux favoris** / **Modif. favoris** : L'option **Ajouter aux favoris** s'affiche si la chaîne sélectionnée n'est pas déjà comprise dans la liste des chaînes favorites. L'option **Modif. favoris** s'affiche si la chaîne sélectionnée est déjà comprise dans la liste des chaînes favorites.





Utilisation de l'option Ajouter aux favoris pour ajouter une chaîne à la liste des chaînes favorites :

1. Sélectionnez l'option **Ajouter aux favoris**, puis appuyez sur **ENTER** .
L'écran **Ajouter aux favoris** s'affiche.
2. L'écran **Ajouter aux favoris** comprend cinq groupes, **Favoris 1**, **Favoris 2**, etc. Vous pouvez ajouter une chaîne favorite à n'importe lequel de ces groupes. Sélectionnez un groupe à l'aide des touches vers le haut ou vers le bas de la télécommande, puis appuyez sur **ENTER** .
3. Sélectionnez **OK**, appuyez sur **ENTER** , et de nouveau sur **ENTER** .

Utilisation de l'option **Modif. favoris** pour supprimer une chaîne dans la liste des chaînes favorites :



1. Sélectionnez l'option **Modif. favoris**, puis appuyez sur **ENTER** . L'écran **Modif. favoris** s'affiche.
2. Vérification du groupe de chaînes favorites auquel vous avez assigné la chaîne. Sélectionnez le groupe, puis appuyez sur **ENTER** . Le symbole disparaît.
3. Sélectionnez **OK**, appuyez sur **ENTER** , et de nouveau sur **ENTER** .

Utilisation de l'option **Modifier favoris** pour déplacer une chaîne d'un groupe de chaînes favorites dans un autre :

1. Sélectionnez l'option **Modif. favoris**, puis appuyez sur **ENTER** . L'écran **Modif. favoris** s'affiche.
2. Vérification du groupe de chaînes favorites auquel vous avez assigné la chaîne. Sélectionnez le groupe, puis appuyez sur **ENTER** . Le symbole disparaît.
3. Mettez en surbrillance un autre groupe à l'aide des touches vers le haut ou vers le bas, puis appuyez sur **ENTER** . Un symbole apparaît en regard du nom du groupe.
4. Sélectionnez **OK**, appuyez sur **ENTER** , et de nouveau sur **ENTER** .

- **Modifier le nom du canal** (chaînes analogiques seulement) : Permet d'attribuer un nom (5 caractères max.) à une chaîne. Par exemple, Hist, Alim., Golf, etc. Ceci facilite la recherche et la sélection d'une chaîne.
- **Ajouter / Supprimer** : Permet d'ajouter ou de supprimer une chaîne dans la liste. Lorsque vous utilisez la touche des chaînes de votre télécommande pour changer de chaîne, votre téléviseur n'affiche que les chaînes figurant dans la liste des chaînes.

Suppression d'une chaîne dans la liste des chaînes :

1. Sélectionnez **Supprimer**, et ensuite appuyez sur **ENTER** . La fenêtre contextuelle s'affiche.
2. Sélectionnez **OK** dans la fenêtre contextuelle, appuyez sur **ENTER** , et de nouveau sur **ENTER** .

Ajout d'une chaîne à la liste des chaînes :

1. Sélectionnez une chaîne supprimée dans la liste **Tous les canaux**, et ensuite appuyez sur **ENTER** .

 Les chaînes supprimées sont ombragées en gris.

2. Appuyez sur la touche **TOOLS** de la télécommande. Le menu d'options s'affiche.

3. Sélectionnez **Ajouter**, appuyez sur **ENTER** , puis appuyez de nouveau sur **ENTER** .

 REMARQUE

- Le téléviseur affichera toutes les chaînes que vous avez supprimées de la liste **Tous les canaux**.
- Une chaîne ombragée en gris dans la liste **Tous les canaux** indique que la chaîne a été supprimée de la liste.



- **Ajouter** n'apparaît que si vous avez sélectionné une chaîne supprimée dans la liste **Toutes les canaux**.
- **Supprimer** n'apparaît que si vous avez sélectionné une chaîne ajoutée de la liste **chaîne ajoutées** ou **Toutes les canaux**.
- **Désélectionner tout** : Permet de désélectionner toutes les chaînes choisies.
 - ☞ Vous ne pouvez sélectionner **Désélectionner tout** que si au moins une chaîne a été sélectionnée.
- **Choisir tout** : Permet de sélectionner toutes les chaînes figurant dans la liste des chaînes. Pour utiliser cette fonction, sélectionnez **Choisir tout** dans le menu d'options, puis appuyez sur **ENTER** . Toutes les canaux sont sélectionnées et un symbole apparaît en regard de chaque chaîne. Vous pouvez appliquer une des autres options contenues dans le menu des options à toutes les chaînes sélectionnées.

❑ **Mémorisation des chaînes**

Votre téléviseur mémorise les chaînes et les ajoute dans la **Liste de chaînes** à l'aide de la fonction **Prog. auto**. Avant que le téléviseur puisse mémoriser des chaînes, vous devez indiquer la source du signal, soit **Hertzien** ou **Câble**. Si vous sélectionnez la source câble, lorsque vous utilisez la fonction **Prog. auto** vous devez également indiquer le type de câblodistribution, **STD**, **HRC**, ou **IRC**. Si vous ne connaissez pas votre type de câblodistribution, communiquez avec votre cablôdistributeur pour obtenir cette information. La plupart des câblodistributeurs utilisent le système **STD**.

■ Antenne (Hertzien / Câble) **TOOLS**

Pour commencer la procédure de mémorisation, procédez comme suit :





1. Appuyez sur les touches **MENU**  → **Chaîne** → **ENTER**  de votre télécommande.
2. Sélectionnez **Antenne**, puis appuyez sur **ENTER** .
3. Sélectionnez la source du signal TV, **Hertzien** ou **Câble**. Passez à la section suivante, **Progr. auto**.

 Sélectionner **Hertzien** ou **Câble** change également l'entrée signal actuelle de **Hertzien** à **Câble** ou de **Câble** à **Hertzien**. Hors du menu, vous pouvez effectuer la même opération en appuyant sur la touche **TOOLS** de la télécommande. Dans le menu **Outils**, sélectionnez **Commuter sur Air** ou **Commuter sur Câble**.



■ Prog. auto

Recherche automatiquement des chaînes et les enregistre dans la mémoire du téléviseur.



Pour utiliser **Prog. auto**, procédez comme suit :

1. Appuyez sur les touches **MENU**  → **Chaîne** → **ENTER**  de votre télécommande.
2. Sélectionnez **Prog. auto**, puis appuyez sur **ENTER** .
3. Sélectionnez **Hertzien** ou **Câble** ou les deux en mettant ces éléments en surbrillance puis en appuyant sur **ENTER** .



 Si vous avez sélectionné **Hertzien** ou **Câble** ou les deux à l'écran Antenne, votre choix sera automatiquement sélectionné.

4. Sélectionnez **Recherche** ou **Suivant**, puis appuyez sur **ENTER** .
5. Si vous avez sélectionné **Câble**, l'écran Système de câblodistribution apparaît. Sélectionnez **Système num. par câble**, puis appuyez sur **ENTER** .

 Si vous avez sélectionné **Hertzien** seulement, **Prog. auto** démarre.

6. Sélectionnez **STD**, **HRC** ou **IRC**, puis appuyez sur **ENTER** .
 7. Répétez ces étapes pour **Syst. analog. par câble**.
 8. Sélectionnez **Recherche** ou **Suivant**, puis appuyez sur **ENTER** . La fonction **Prog. auto** démarre.
-  Une fois toutes les chaînes mémorisées, la fonction **Prog. auto** commence à éliminer les chaînes brouillées. Une fois l'opération terminée, le menu **Progr. auto** réapparaît. Ce processus peut prendre jusqu'à 30 minutes.

Arrêt de la programmation automatique

1. Appuyez sur **ENTER** .
2. Le message' **Arrêter Prog. auto?** s'affiche. Sélectionnez **Oui** en appuyant sur la touche ◀ ou ▶.
3. Appuyez sur **ENTER** .



☐ Autres fonctions

 MENU  → Chaîne → ENTER 

■ Effacer les chaînes brouillées

Cette fonction permet d'éliminer les chaînes brouillées une fois la programmation automatique (**Prog. auto**) terminée. Cette procédure peut prendre de 20 à 30 minutes.

Arrêt de la fonction " Effacer les canaux brouillés "



1. Appuyez sur **ENTER**  pour sélectionner **Arrêt**.
2. Appuyez sur ◀ pour sélectionner **Oui**.
3. Appuyez sur **ENTER** .

 Cette fonction n'est accessible qu'en mode **Câble**.

■ Syn. Précise

(chaînes analogiques seulement)

Si la réception est bonne, aucun réglage manuel n'est nécessaire; les réglages sont effectués automatiquement durant la recherche et la mémorisation. Si le signal d'une chaîne est faible ou de mauvaise qualité, effectuez un réglage manuel.

- Sélectionnez **Syn. Précise** dans le menu **Chaîne**.
-  Les chaînes syntonisées mémorisées sont marquées d'un astérisque " * " à droite de leur numéro, dans la zone d'affichage des chaînes.
-  Pour réinitialiser les réglages de syntonisation précise, sélectionnez **Régl..**

☐ Modification du mode d'image pré réglé

 MENU  → Image → Image Mode → ENTER 

■ Image Mode

Les modes Image appliquent à l'image les réglages préalablement définis. Sélectionnez un mode à l'aide des touches fléchées haut/bas, puis appuyez sur ENTER .

 En mode **PC**, vous ne pouvez sélectionner que **Divertiss.** et **Standard**.

- **Dynamique** : Convient aux pièces bien éclairées.
- **Standard** : Convient aux environnements habituels.
- **Naturel** Pour les modèles à DEL de série 5, de 32 à 46 pouces : Offre un affichage agréable pour les yeux.
- **Cinéma** : Convient aux pièces sombres utilisées pour regarder des films.
- **Divertiss.** : Convient au visionnement de films et aux jeux.

□ Ajustement des réglages de l'image

■ Samsung MagicAngle

Pour les modèles à DEL de série 4, de 19 pouces et ceux de série 5, de 22 à 27 pouces

Ajustez l'angle de visionnement de l'écran afin d'optimiser la qualité d'affichage en fonction de votre position de visionnement.

 **MENU**  → **Image** → **Samsung MagicAngle** → **ENTER** 

- **Samsung MagicAngle** : Que vous regardiez l'écran d'en haut ou d'en bas, vous pouvez régler le mode approprié pour chaque position, et vous obtenez la même qualité d'image que si vous étiez en position de visionnement directe face à l'écran.

Désactiver : Sélectionnez cette option pour une vue directe.



Mode contre-pl. : Sélectionnez cette option pour une vue en légère contre-plongée.

Mode Plongée : Sélectionnez cette option pour une vue en plongée.



- **Mode** : Permet d'ajuster l'angle de visionnement de l'écran.

 Lorsque la fonction **Samsung MagicAngle** est réglée sur le **Mode étendu** ou le **Mode Plongée**, le mode **Gamma** n'est pas disponible.

□ Ajustement des réglages de l'image

 MENU  → Image → Contre-jour → ENTER 

■ Contre-jour/Contraste/Luminosité/Netteté/Couleur/Teinte (V/R)



Votre téléviseur est doté d'options de réglage qui vous permettent de régler la qualité de l'image. Sélectionnez une option à l'aide des touches fléchées haut/bas, puis appuyez sur **ENTER** . Utilisez les touches fléchées pour régler la valeur de l'option ou sélectionner un réglage de l'option. Une fois l'opération terminée, appuyez sur **ENTER** .

REMARQUE

- Lorsque vous changez la valeur des options **Contre-jour, Contraste, Luminosité, Netteté, Couleur** ou **Teinte (V/R)**, l'image s'ajuste en conséquence.
- En mode **PC**, vous ne pouvez apporter des changements qu'aux options **Contre-jour, Contraste, Luminosité** et **Netteté**.
- Ces réglages peuvent être ajustés et conservés pour chaque appareil externe branché au téléviseur.
- La diminution du niveau de luminosité de l'image réduit la consommation d'énergie.

■ Réglage de l'écran

 **MENU**  → **Image** → **Réglage de l'écran** → **ENTER** 

La fonction **Réglage de l'écran** offre le choix entre plusieurs tailles d'image et rapports hauteur/largeur. Sélectionnez une option à l'aide des touches fléchées haut/bas, puis appuyez sur **ENTER** . Utilisez les touches fléchées pour sélectionner une option dans le sous-menu, puis appuyez sur **ENTER** .

- **Image Format** : Votre câblosélecteur ou votre récepteur satellite peut également disposer de ses propres formats d'écran. Toutefois, nous vous recommandons d'utiliser le mode 16:9 la plupart du temps.

16:9 : Pour régler l'image en mode 16:9.

Zoom1 : Pour agrandir un peu l'image. Le haut et les côtés de l'image seront alors coupés.

Zoom2 : Pour agrandir davantage l'image qu'avec **Zoom1**.

Format large : Augmente le facteur de taille de l'image pour que celle-ci remplisse tout l'écran.

4:3: Pour régler l'image au mode **4:3**. Pour émissions télévisées au format analogique.

 Ne réglez pas votre téléviseur au rapport **4:3** pour une longue période. Les bordures affichées à gauche, à droite et au centre de l'écran peuvent causer de la rémanence (brûlure d'écran), ce qui n'est pas couvert par la garantie.

Plein écran : Le mode Plein écran affiche l'image entière non tronquée lors d'une entrée de signaux HDMI (720p / 1080i / 1080p) ou composante (1080i / 1080p).

Vue intell.1 **Pour les modèles à DEL de série 5, de 32 à 46 pouces** : Pour réduire de 50% la taille originale de l'image.



Vue intell.2 **Pour les modèles à DEL de série 5, de 32 à 46 pouces** : Pour réduire de 25 % la taille originale de l'image.



 REMARQUE

- **Vue intell.1** n'est activé qu'en mode HDMI.
- **Vue intell.2** n'est activé qu'en mode DTV ou HDMI.
- La taille de l'image peut varier en fonction de la résolution d'entrée au moment de la lecture à l'aide de l'option **Vidéos** sous **Mon contenu**.



- **Position** : Pour ajuster la position de l'image. La fonction **Position** n'est disponible que si l'option **Image Format** est réglée à **Zoom1**, **Zoom2**, **Format large** ou **Plein écran**.



 Pour utiliser la fonction **Position** après avoir sélectionné **Zoom1**, **Zoom2** ou **Format large**, procédez comme suit :



1. Sélectionnez la **Position**, puis appuyez sur **ENTER** .
2. Appuyez sur la touche **Position**, puis sur **ENTER** .
3. Appuyez sur la touche ▲ ou ▼ pour déplacer l'image vers le haut ou le bas.
4. Appuyez sur **ENTER** .

 Si vous voulez remettre l'image à sa position de départ, sélectionnez **Régl.** à l'écran **Position**, puis appuyez sur **ENTER** . L'image est alors réglée à sa position par défaut.

 Pour utiliser la fonction **Position** après avoir sélectionné l'option **Plein écran** en signal HDMI (1080i/1080p) ou composantes (1080i/1080p) procédez comme suit :

1. Sélectionnez la **Position**, puis appuyez sur **ENTER** .
2. Appuyez sur la touche **Position**, puis sur **ENTER** .
3. Appuyez sur ▲, ▼, ◀ ou ▶ pour déplacer l'image.
4. Appuyez sur **ENTER** .

 Si vous voulez remettre l'image à sa position de départ, sélectionnez **Régl.** à l'écran **Position**, puis appuyez sur **ENTER** . L'image est alors réglée à sa position par défaut.

-  HD (Haute définition) : 16:9 - 1080i/1080p (1920x1080), 720p (1280x720)
-  Les réglages peuvent être définis et mémorisés pour chacun des appareils externes branchés à une entrée du téléviseur.
-  Tailles des images disponibles selon la source d'entrée :

Source d'entrée	Image Format
ATV, AV	16:9, Zoom1, Zoom2, 4:3
Composante (480i, 480p, 546i, 576p)	16:9, Zoom1, Zoom2, 4:3
DTV (720p, 1080i, 1080p)	16:9, Format large, 4:3, Plein écran, Vue intell.2
Composante (720p, 1080i, 1080p)	16:9, Format large, 4:3, Plein écran
HDMI (720p, 1080i, 1080p)	16:9, Format large, 4:3, Plein écran, Vue intell.1, Vue intell.2
PC	16:9, 4:3

- **Réglage de l'écran d'un PC**

 Disponible en mode **PC** seulement.

Grain / Affiné : Permet d'éliminer ou de réduire les parasites. Si les parasites ne sont pas éliminés en effectuant uniquement une syntonisation précise, utilisez la fonction **Grain** pour régler au mieux la fréquence, puis syntonisez à nouveau. Une fois les parasites réduits, reprenez le réglage de l'image de façon à bien centrer celle-ci sur l'écran.

Position : Permet de régler la position de l'écran de l'ordinateur s'il ne correspond pas à celui du téléviseur. Appuyez sur ▲ ou ▼ pour régler la position verticale. Appuyez sur ◀ ou ▶ pour régler la position horizontale.

Rétablir l'image : Permet de rétablir l'image en fonction des réglages par défaut.

■ Réglage auto **TOOLS**

 **MENU**  → **Image** → **Réglage auto** → **ENTER** 

Permet de régler automatiquement les paramètres de fréquence, de position et de syntonisation fine en mode **PC**.

 Disponible en mode **PC** seulement.

 Non disponible si vous connectez votre ordinateur à l'aide d'un câble HDMI à DVI.

Utilisation du téléviseur comme écran d'ordinateur

Entrée des paramètres vidéo (sous Windows XP)

Pour que votre téléviseur fonctionne correctement comme écran d'ordinateur, vous devez entrer les bons paramètres vidéo.

 Selon votre version Windows et votre carte vidéo, la procédure sur votre PC différera probablement un peu de celle présentée dans ce guide. Toutefois, la même information de base s'applique dans la plupart des cas. (Dans le cas contraire, communiquez avec le fabricant de votre ordinateur ou avec votre détaillant Samsung.)



1. Cliquez sur " Panneau de configuration " dans le menu " Démarrer " de Windows.
2. Cliquez sur " Apparences et thèmes " dans le panneau de configuration. Une boîte de dialogue apparaît.
3. Cliquez sur " Affichage ". Une autre boîte de dialogue s'affiche.
4. Cliquez sur l'onglet " Paramètres " de la boîte de dialogue.
 - Dans cet onglet, définissez la résolution pertinente.
 - Si la boîte de dialogue Paramètres d'affichage comporte une option de fréquence verticale, la valeur correcte est " 60 " ou " 60 Hz ". Dans le cas contraire, cliquez sur " OK " et quittez la boîte de dialogue.

❑ Modification des options de l'image

■ Réglages avancés

 MENU  → Image → Réglages avancés → ENTER 

Tous les **réglages avancés** sont disponibles dans les modes **Standard** et **Cinéma**. En mode **PC**, il est possible de modifier uniquement les fonctions **Gamma** et **Équilibrage du blanc**. Ils ne sont pas disponibles lorsque vous regardez une chaîne numérique.

Pour ce faire, sélectionnez une option à l'aide des touches fléchées haut/bas, puis appuyez sur **ENTER** . Utilisez les touches fléchées pour changer une valeur ou un paramètre, puis appuyez sur **ENTER** .

- **Tonalité noire (Désactiver / Sombre / Plus foncé / Le plus foncé) :**

Choisissez le niveau de noir à l'écran pour régler la profondeur de celui-ci.

- **Contraste dyn. (Désactiver / Bas / Moyen / Élevé) :** Pour régler le contraste de l'image.

- **Détail de l'ombrage :** Pour augmenter le niveau de luminosité des images sombres.

 Désactivé en mode **PC**.

- **Gamma :** Pour régler l'intensité de la couleur primaire.
- **Mode RVB uniqu. (Désactiver / Rouge / Vert / Bleu) :** Affiche la couleur rouge, vert et bleu pour permettre un ajustement précis de la tonalité chromatique et de la saturation.



- **Espace couleur (Auto / Standard)** : Pour régler la gamme de couleurs disponibles pour créer l'image.
- **Équilibrage du blanc** : Pour régler la température de la couleur pour une image plus naturelle.

Décal.-R / Décal.-V / Décal.-B : Pour régler la profondeur de chaque couleur (rouge, vert, bleu).



Gain-R / Gain-V / Gain-B : Pour régler la luminosité de chaque couleur (rouge, vert, bleu).

Régler : Pour rétablir les réglages de l'**équilibrage du blanc** aux valeurs par défaut.

- **Ton chair** : Rehausse le " ton chair " (rose) de l'image.
- **Amélioration des bords (Désactiver / Activer)** : Souligne le contour des objets.
- **Luminosité mouvement (Désactiver / Activer)** : Réduit la consommation énergétique par commande de la luminosité en fonction du mouvement à l'écran.
- **DEL Mouvement Plus (Off / On)** **Pour les modèles à DEL de série 5, de 32 à 46 pouces** : Élimine la traînée des scènes rapides très animées afin de rendre l'image plus claire.

■ Options d'image

 **MENU**  → **Image** → **Options d'image** → **ENTER** 

Sélectionnez une option à l'aide des touches fléchées haut/bas, puis appuyez sur **ENTER** . Utilisez les touches fléchées pour changer le paramètre, puis appuyez sur **ENTER** .

 En mode **PC** vous ne pouvez modifier que la valeur **Nuance coul.**.

- **Nuance Coul. (Froide / Standard / Chaude1 / Chaude2)**

 **Chaude1** ou **Chaude2** se désactive lorsque le mode d'image est **Dynamique**.

 Les réglages peuvent être ajustés et conservés pour chaque appareil externe branché au téléviseur.

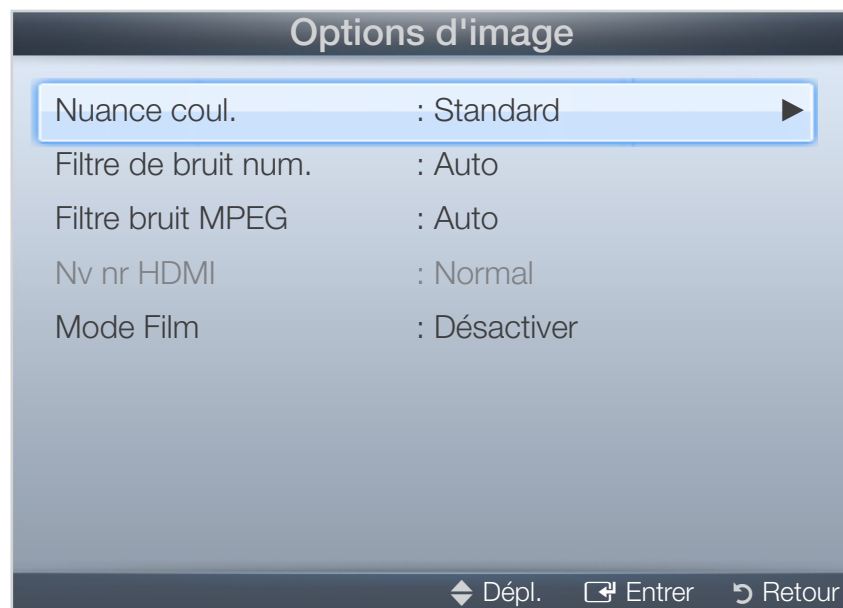

- **Filtre de bruit num. (Désactiver / Bas / Moyen / Élevé / Auto / Visualisation auto)** : Si le signal de diffusion capté par le téléviseur est faible, il est possible d'activer la fonction **Filtre de bruit num.** pour aider à éliminer les parasites et les images rémanentes qui apparaissent à l'écran.

 Lorsque le signal est faible, sélectionnez une des autres options jusqu'à ce que le téléviseur affiche la meilleure qualité d'image.

Visualisation auto : Lorsque vous changez de chaînes analogiques, cette option permet d'afficher la puissance du signal.

 Disponible seulement pour les canaux analogiques.

 Lorsque la barre est verte, vous recevez le meilleur signal possible.

- **Filtre bruit MPEG (Désactiver / Bas / Moyen / Élevé / Auto)** : Réduit les bruits MPEG afin d'améliorer la qualité de l'image.

- **Nv nr HDMI (Basse / Normal)** : Vous permet de choisir le niveau de noir à l'écran pour régler la profondeur de ce dernier.
 - ☞ Disponible seulement en mode **HDMI** (signaux RVB).
- **Mode Film (Désactiver / Auto1 / Auto2)** : Le téléviseur détecte et traite automatiquement les signaux de film provenant de toutes les sources et règle l'image pour obtenir une définition optimale.
 - ☞ Disponible avec les modes ATV, AV, COMPOSANTE (480i / 1080i) et HDMI (1080i).
 - ☞ Si l'image ne semble pas naturelle, changez d'option à **Désactiver / Auto1 / Auto2** dans **Mode Film**.

■ Réinit. image (OK / Annul.)

Rétablit le mode d'image actuel à ses réglages par défaut.



☐ Modification du mode Son pré réglé

 MENU  → Son → Son Mode → ENTER 

■ Son Mode

Sélectionnez une option à l'aide des touches fléchées haut/bas, puis appuyez sur ENTER .

- **Standard** : Sélectionne le mode de son normal.
- **Musique** : Accentue la musique par rapport aux dialogues.
- **Cinéma** : Offre le meilleur son pour les films.
- **Voix claire** : Accentue les dialogues par rapport aux autres sons.
- **Amplifier** : Augmente l'intensité des sons aigus afin d'offrir aux personnes malentendantes une meilleure expérience d'écoute.

❑ Réglages du son

 MENU  → Son → Effet sonore → ENTER 

■ Effet sonore

(en mode sonore standard seulement).

Sélectionnez une option à l'aide des touches fléchées haut/bas, puis appuyez sur ENTER .

- **SRS TruSurround HD (Désactiver / Activer)**

Cette fonction offre une qualité audio virtuelle à 5.1 canaux avec n'importe quelle chaîne à deux enceintes ou écouteurs grâce à la technologie HRTF (Head Related Transfer Function).

- **SRS TruDialog (Désactiver / Activer)**

Cette fonction permet d'augmenter l'intensité des dialogues par rapport à une musique de fond ou des effets sonores afin de bien les entendre.

- **Égaliseur**

Utiliser l'**Égaliseur** pour personnaliser le réglage du son de chaque haut-parleur.

Balance : Règle la balance entre les haut-parleurs de droite et de gauche.

100 Hz / 300 Hz / 1 kHz / 3 kHz / 10 kHz (ajustement de la largeur de bande) : Règle le niveau des fréquences de largeur de bande.

Régler : Rétablit les valeurs par défaut des réglages de l'égaliseur.



□ Ajustement des réglages du son

■ Options diffusion du son

- Langue privilégiée

(chaînes numériques seulement)

Sélectionnez une langue à l'aide des touches fléchées haut/bas, puis appuyez sur **ENTER** .

La télédiffusion numérique assure la transmission simultanée de plusieurs pistes de son (par exemple, la traduction simultanée de l'émission en langues étrangères).

 La langue sélectionnée doit faire partie de la liste des langues diffusées.

- **Son multi-piste (MTS)** 

(chaînes analogiques seulement)

Sélectionnez une option à l'aide des touches fléchées haut/bas, puis appuyez sur **ENTER** .

Mono : Choisissez ce réglage pour les chaînes diffusées en monophonie ou si la réception d'un signal stéréo s'avère difficile.

Stéréo : Choisissez ce réglage pour les chaînes diffusées en stéréophonie.

SAP : Choisissez ce réglage pour écouter une émission diffusée en mode SAP (seconde piste audio), habituellement un doublage en langue étrangère.

 Selon l'émission diffusée, vous pouvez écouter en mode **Mono**, **Stéréo** ou **SAP**.

■ Sortie SPDIF

La fonction SPDIF (Sony Philips Digital InterFace) permet la sortie d'un signal audio numérique non compressée lorsque vous connectez la prise audio numérique à l'arrière du téléviseur à une prise audio numérique d'un récepteur ou d'un système de cinéma maison.

- **Format audio** : Vous pouvez sélectionner le format de sortie audionumérique (SPDIF). Le format de sortie SPDIF varie selon la source d'entrée.
 - 📝 En connectant le téléviseur à un récepteur ou à un système de cinéma maison à configuration **Dolby Digital** et haut-parleurs 5.1 canaux et en sélectionnant **Dolby Digital**, vous optimiserez votre expérience sonore interactive 3D.
- **Retardateur audio** : Permet de corriger les décalages de synchronisation entre le son audio et le signal vidéo lorsque vous regardez la télévision et écoutez le signal audio numérique provenant du téléviseur par le biais d'un appareil externe tel qu'un récepteur AV. Lorsque vous sélectionnez **Retardateur audio**, une règle apparaît. Utilisez les touches fléchées gauche/droite pour régler la valeur de la règle. Appuyez sur **ENTER**  lorsque vous avez terminé (0 ms - 250 ms).

■ Réglages des haut-parleurs

- **Sélect. le haut-parleur (haut-p. externe / haut-parleur TV)**

Si vous écoutez la piste sonore d'une émission ou d'un film par le biais d'un récepteur externe, vous pourriez entendre de l'écho dû à la différence de vitesse de décodage entre les haut-parleurs du téléviseur et les haut-parleurs branchés au récepteur audio. Dans ce cas, réglez le téléviseur à **Haut-p. externe**.

 Lorsque vous réglez **Sélect. le haut-parleur** à **Haut-p. externe**, les haut-parleurs TV sont mis hors tension. Vous n'entendrez alors que le son provenant des haut-parleurs externes. Lorsque vous réglez **Sélect. le haut-parleur** à **Haut-parleur TV**, les deux sorties haut-parleur sont actives. Vous entendrez donc le son provenant des haut-parleurs du téléviseur et des haut-parleurs externes.

 Lorsque **Sélect. le haut-parleur** est réglé à **Haut-p. externe**, les touches **VOLUME** et **MUTE** sont alors inactives, ce qui limite les réglages sonores.

 S'il n'y a pas de signal vidéo, les haut-parleurs du téléviseur et les haut-parleurs externes ne feront entendre aucun son.

- **Volume auto (Désactiver / Normal / Nuit)**

L'option **Normal** égalise le niveau sonore sur chaque chaîne afin que lorsque vous changez de chaîne ce niveau ne change pas.

Nuit égalise et diminue le niveau sonore sur chaque chaîne pour un son plus faible quelle que soit la chaîne. La fonction **Nuit** est utile la nuit, lorsque vous voulez garder le volume sonore plus bas.

- ☞ Si vous vous connectez à un appareil externe à l'aide d'un câble HDMI/DVI, il est recommandé de désactiver la commande **Volume auto**, car cette option peut nuire au réglage du volume commandé par l'appareil externe.

■ Réinitial. son (OK / Annul.)

Rétablit tous les réglages du son aux réglages prédéfinis par défaut en usine. Sélectionnez **OK**, appuyez sur **ENTER** , sélectionnez **OK** sur la fenêtre contextuelle, puis appuyez de nouveau sur **ENTER** .



❑ Configuration de la connexion

réseau Pour les modèles à DEL de série 5, de 32 à 46 pouces

■ Paramètres du réseau

 MENU  → Réseau → Paramètres réseau → ENTER 

Configurez votre connexion réseau de manière à utiliser le service AllShare™ et à procéder à la mise à niveau du logiciel.

■ État du réseau

 MENU  → Réseau → État du réseau → ENTER 

Vous permet de vérifier l'état du réseau et de la connexion Internet actuelle.

■ Paramètres AllShare

 MENU  → Réseau → Paramètres AllShare → ENTER 

Détermine s'il faut utiliser la fonction Media dans le réseau. Pour en savoir plus sur la configuration des options, reportez-vous aux instructions " À propos de AllShare™ ".

❑ Connexion à un réseau câblé

Il existe trois façons de connecter le téléviseur à votre réseau local par le biais d'un câble.

- Vous pouvez relier votre téléviseur à votre réseau en branchant une extrémité d'un câble réseau dans la prise réseau à l'arrière de votre téléviseur et l'autre extrémité du câble dans un modem externe. Voir le diagramme ci-dessous.

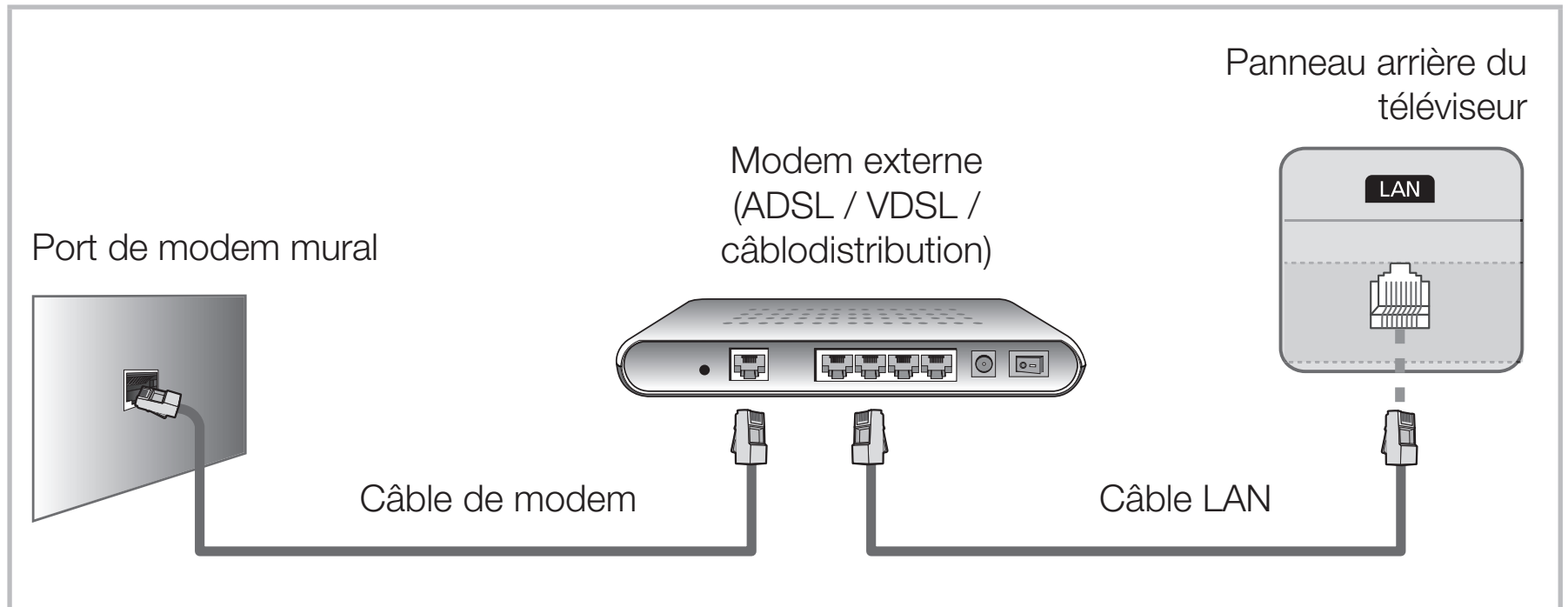

- Vous pouvez connecter votre téléviseur à votre réseau en branchant une extrémité du câble à la prise réseau à l'arrière de votre téléviseur et l'autre extrémité dans un routeur IP connecté à un modem externe. Utilisez un câble LAN pour cette connexion. Voir le diagramme ci-dessous.

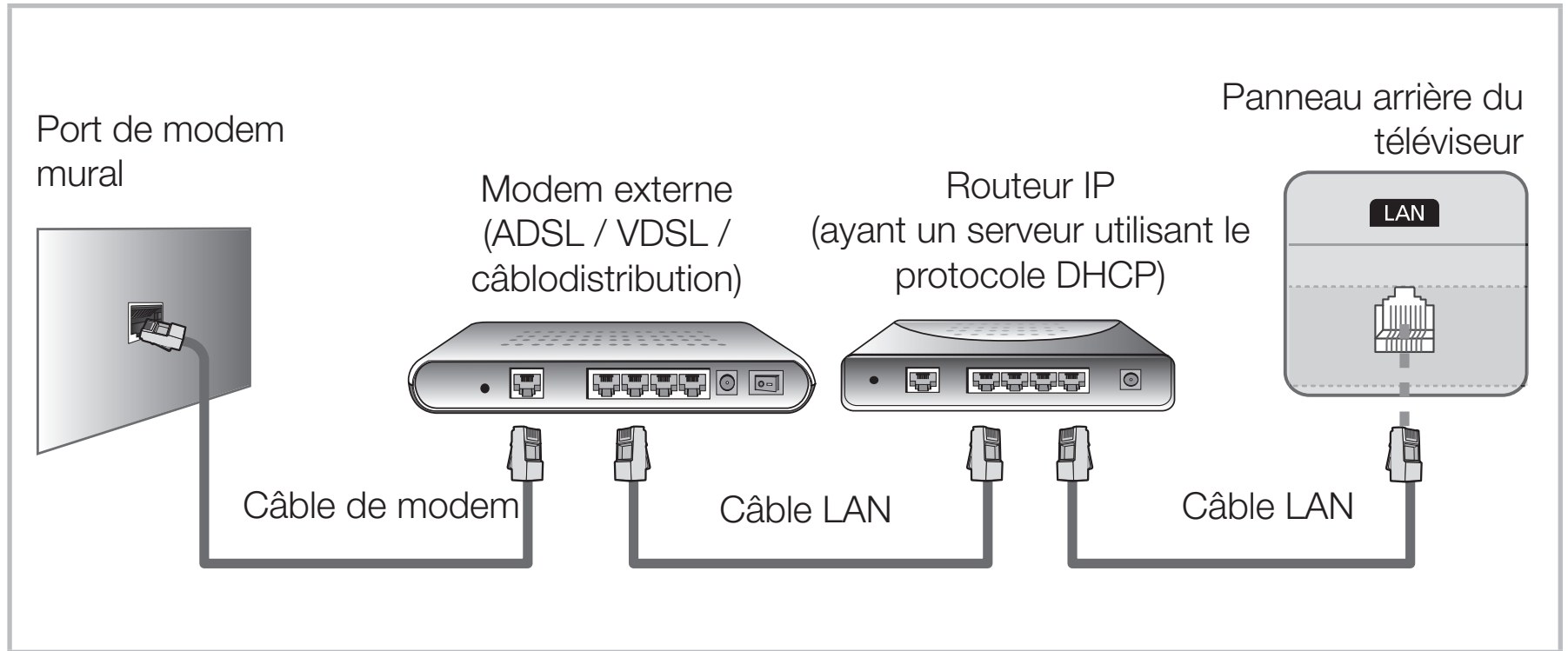

- Selon la configuration de votre réseau, vous pouvez peut-être relier votre téléviseur à votre réseau en branchant une extrémité d'un câble LAN dans la prise réseau à l'arrière de votre téléviseur et l'autre extrémité dans une prise réseau murale. Voir le diagramme ci-dessous. Veuillez noter que la prise murale doit être reliée à un modem ou à un routeur ailleurs dans votre résidence.

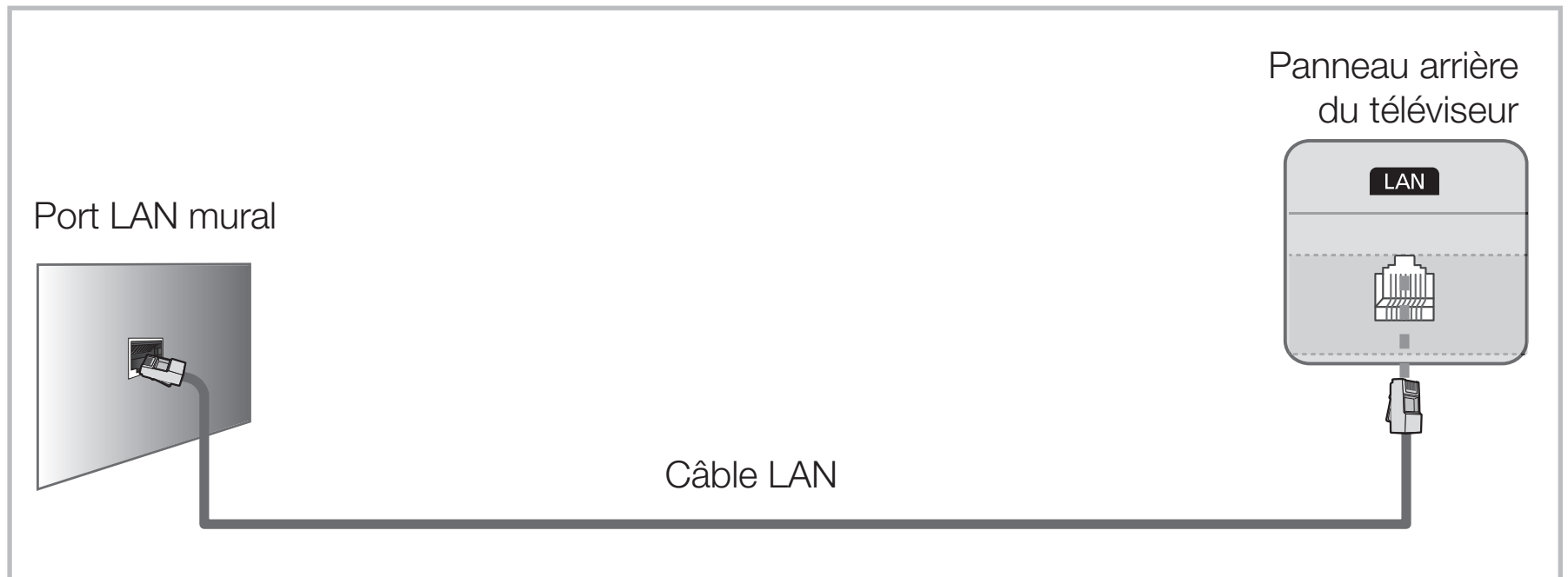

- Si vous possédez un réseau dynamique, vous devez utiliser un modem ou routeur ADSL prenant en charge le protocole DHCP (Dynamic Host Configuration Protocol). Les modems et routeurs qui prennent en charge le protocole DHCP fournissent l'adresse IP, le masque de sous-réseau, la passerelle et les valeurs DNS dont votre téléviseur a besoin pour accéder à Internet, de sorte que vous n'avez pas à les entrer manuellement. La plupart des réseaux domestiques sont des réseaux dynamiques. Certains réseaux requièrent une adresse IP statique. Si votre réseau nécessite une adresse réseau statique, vous devez entrer manuellement les valeurs de l'adresse IP, du masque de sous-réseau, de la passerelle et du DNS à l'écran de configuration du câble de votre téléviseur durant la configuration de votre connexion au réseau. Pour obtenir les valeurs de l'adresse IP, du masque de sous-réseau, de la passerelle et du DNS, veuillez communiquer avec votre fournisseur d'accès Internet. Si vous avez un ordinateur Windows, vous trouverez ces valeurs dans votre ordinateur.



 Si votre réseau nécessite une adresse IP statique, vous pouvez utiliser un modem LNPA qui prend en charge le protocole DHCP. Les modems ADSL qui prennent en charge le protocole DHCP permettent aussi d'utiliser des adresses IP statiques.

 Une vitesse de réseau inférieure à 10 Mbps n'est pas compatible.

■ Configuration automatique de réseau

Utilisez la configuration automatique des paramètres réseau lorsque vous branchez votre téléviseur à un réseau prenant en charge le protocole DHCP. Pour configurer automatiquement la connexion de votre téléviseur au réseau câblé, procédez comme suit :

Utilisation de la configuration automatique

1. Allez à l'écran **Paramètres réseau**. (MENU  → Réseau → Paramètres réseau → ENTER )
2. Sélectionnez **Câble**, puis appuyez sur ENTER .
3. L'écran de connexion au réseau apparaît et vérifie cette connexion. Une fois la connexion vérifiée, le message " **Connexion à Internet effectuée.** " s'affiche.



- ✎ Si le processus de connexion échoue, vérifiez la connexion au port LAN.
- ✎ Si le processus automatique ne parvient pas à trouver les valeurs de connexion réseau ou si vous souhaitez définir manuellement ces paramètres, passez à la section suivante, " Configuration manuelle du réseau ".

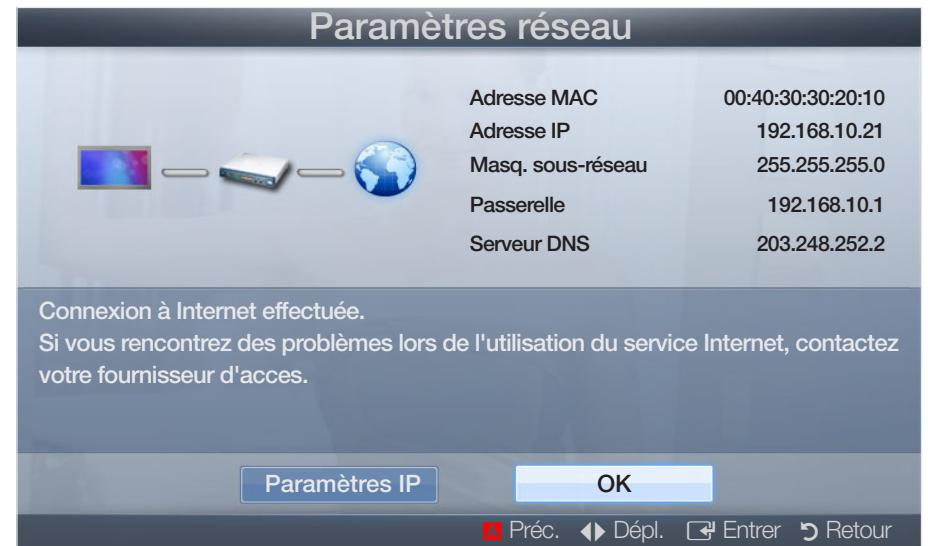

■ Configuration manuelle du réseau

Utilisez la configuration manuelle du réseau lorsque vous branchez votre téléviseur à un réseau qui exige une adresse IP statique.





Obtention des valeurs de connexion au réseau

Pour obtenir les valeurs de connexion au réseau sur la plupart des ordinateurs Windows, procédez comme suit :



1. Cliquez avec le bouton de droite sur l'icône " Réseau " dans le coin inférieur droit de l'écran.
2. Cliquez sur " État " dans le menu contextuel qui s'affiche.
3. Cliquez sur l'onglet " Soutien technique " dans la boîte de dialogue qui s'affiche.
4. Dans l'onglet " Soutien technique ", cliquez sur le bouton " Détails ". Les valeurs de connexion au réseau s'affichent.

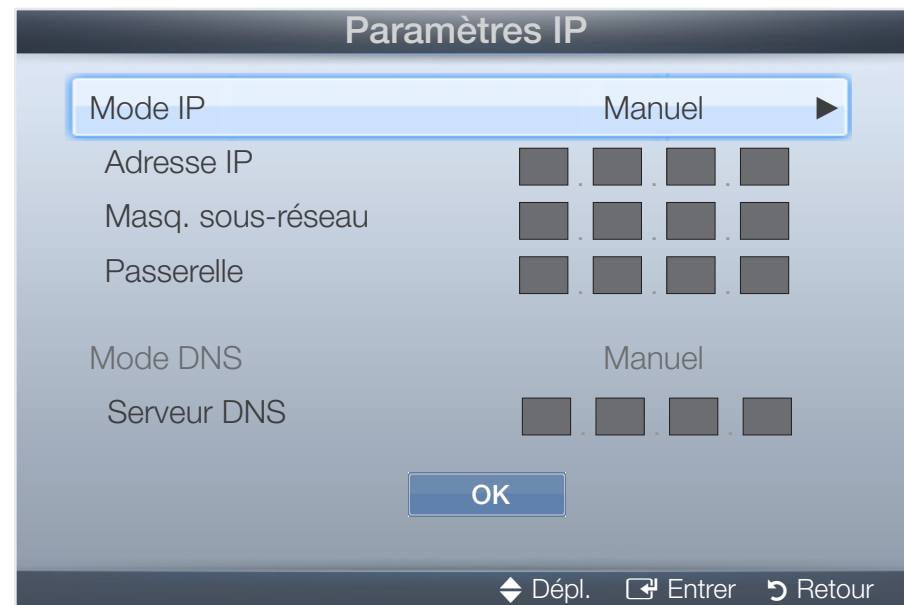

Configuration manuelle de la connexion réseau

Pour configurer manuellement la connexion de votre téléviseur au réseau, procédez comme suit :

1. Allez à l'écran **Paramètres réseau**. (MENU  → Réseau → Paramètres réseau → ENTER )
2. Sélectionnez **Câble**, puis appuyez sur ENTER . L'écran de connexion réseau apparaît et le processus de vérification démarre.
3. Appuyez sur ENTER . Le processus de vérification s'arrête. Sélectionnez **Paramètres IP** à l'écran de connexion réseau. L'écran **Paramètres IP** apparaît.



4. Dans le champ de saisie supérieur, cliquez sur **ENTER** , puis réglez **Mode IP** à **Manuel**.
5. Appuyez sur la touche ▼ de la télécommande pour aller au champ de saisie Adresse IP, puis appuyez sur **ENTER** .
6. Entrez dans le premier champ de saisie la première partie de l'adresse IP (par exemple, 105) à l'aide des touches numériques de la télécommande. Appuyez sur la touche fléchée vers la droite pour passer au champ suivant.
7. Entrez la portion suivante de l'adresse IP. Appuyez sur la touche fléchée vers la droite pour passer au champ suivant.
8. Répétez le processus de saisie pour chaque champ de l'écran Adresse IP.
 -  Si vous faites une erreur en entrant un chiffre, entrez-le à nouveau pour corriger ce chiffre. Vous pouvez également utiliser les touches fléchées haut/bas pour corriger les chiffres un par un.

9. Lorsque vous avez fini de saisir l'**Adresse IP**, appuyez sur **ENTER** .
10. Appuyez sur la touche fléchée vers le bas pour passer aux champs " Masq. sous-réseau ", puis appuyez sur **ENTER** .
11. Répétez le même processus de saisie pour les champs **Masq. sous-réseau**, **Passerelle** et **Serveur DNS**.
12. Lorsque vous avez terminé, cliquez sur OK au bas de la page, puis appuyez sur **ENTER** . L'écran de connexion réseau apparaît et le processus de vérification démarre. Une fois la connexion vérifiée, le message " **Connexion à Internet effectuée.** " s'affiche.

❑ Connexion à un réseau sans fil

Pour les modèles à DEL de série 5, de 32 à 46 pouces

Pour connecter votre téléviseur à un réseau sans fil, vous avez besoin d'un modem ou routeur sans fil et d'un adaptateur LAN sans fil Samsung (WIS09ABGN, WIS09ABGN2, WIS10ABGN) qui se branche dans la prise USB à l'arrière ou sur le côté du téléviseur. Voir l'illustration ci-dessous.

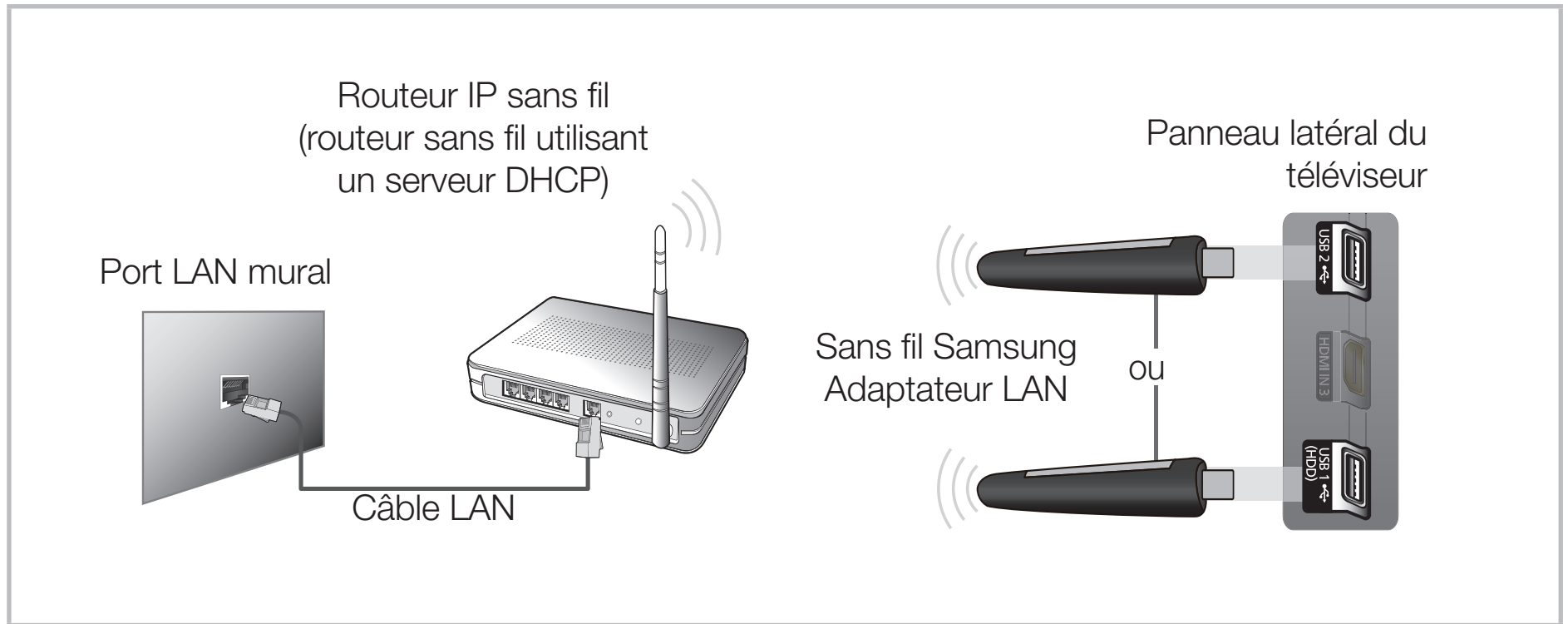

L'adaptateur LAN sans fil Samsung est vendu séparément chez nos détaillants sélectionnés, dans les boutiques en ligne ou sur le site Samsungparts.com.

L'adaptateur LAN sans fil Samsung prend en charge les protocoles de communication IEEE 802.11a/b/g et n. Samsung recommande l'utilisation du protocole IEEE 802.11n. Lorsque vous regardez une vidéo par connexion IEEE 802.11b/g, des problèmes d'interférence pourraient survenir pendant la lecture.

REMARQUE

- Pour utiliser un réseau sans fil, vous avez besoin de " l'adaptateur LAN sans fil Samsung " (WIS09ABGN, WIS09ABGN2, WIS10ABGN).
- L'adaptateur LAN sans fil Samsung et le câble de rallonge USB sont vendus séparément chez les détaillants sélectionnés, sur les sites de commerce électronique et sur le site Samsungparts.com.
- Pour utiliser un réseau sans fil, votre téléviseur doit être branché à un routeur IP sans fil (un routeur ou un modem). Si le routeur IP sans fil n'est pas compatible avec le mode DHCP, le téléviseur doit utiliser une adresse IP statique ou DHCP pour établir la connexion au réseau sans fil.

- Pour le routeur IP sans fil, sélectionnez une chaîne actuellement inutilisée. Si la chaîne choisie pour le routeur est actuellement utilisée par un autre appareil à proximité, il y aura des interférences et la communication échouera.
- Votre téléviseur prend en charge les systèmes de sécurité sans fil suivants seulement :
 - Mode d'authentification : WEP, WPAPSK, WPA2PSK
 - Type de cryptage : WEP, AES
- Si le mode 802.11n à débit élevé pur (Greenfield) est sélectionné et que le type de chiffrement est réglé à WEP, TKIP ou TKIPAES (WPS2 mixte) pour votre routeur sans fil, les téléviseurs Samsung ne reconnaîtront pas la connexion conformément aux nouvelles spécifications de certification de produits sans fil.
- Si votre routeur sans fil prend en charge WPS (Configuration Wi-Fi protégée), vous pouvez vous connecter au réseau à l'aide de l'option PBC (configuration par touches) ou d'un numéro d'identification personnel (NIP). WPS configurera automatiquement les clés SSID et WPA, peu importe le mode.

- Si votre routeur, modem ou dispositif n'est pas certifié, vous ne pourrez peut-être pas le brancher au téléviseur à l'aide de l'adaptateur LAN sans fil Samsung.
- Méthodes de connexion : Vous pouvez configurer la connexion à un réseau sans fil de cinq façons :
 - Configuration automatique (utilisation de la fonction de recherche automatique de réseau)
 - Réglage manuel
 - **WPS (PBC)**
 - **One Foot Connection**
 - **Ad hoc**
- Le téléviseur pourrait ne pas reconnaître l'adaptateur LAN sans fil Samsung si celui-ci est connecté au téléviseur à l'aide d'un concentrateur USB ou d'un câble de rallonge USB autre que le câble fourni.

Avis

L'image peut sembler altérée ou présenter des parasites sur certaines chaînes lorsque le téléviseur est branché à un adaptateur LAN sans fil Samsung. Dans ce cas, établissez la connexion en appliquant l'une des méthodes ci-dessous ou branchez l'adaptateur LAN sans fil de Samsung à l'aide d'un câble USB, à un emplacement non exposé à des interférences radio.

Connexion de l'adaptateur sans fil Samsung - Méthode 1

Connexion à l'aide de l'adaptateur à angle droit pour clé USB.

▶ Pour brancher l'adaptateur LAN sans fil Samsung à l'aide de l'adaptateur à angle droit pour clé USB, procédez comme suit :

1. Branchez l'adaptateur USB à angle droit à l'adaptateur LAN sans fil Samsung.
2. Branchez l'autre extrémité de l'adaptateur à angle droit au port USB 1 (HDD)

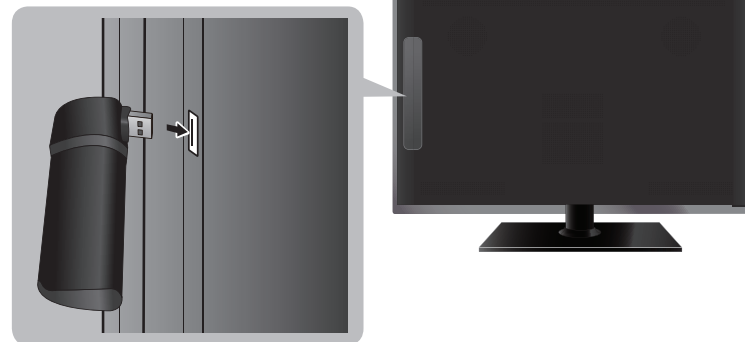

Connexion de l'adaptateur sans fil Samsung - Méthode 2

Connexion à l'aide du câble de rallonge.

Pour brancher l'adaptateur LAN sans fil Samsung à l'aide du câble de rallonge, procédez comme suit :

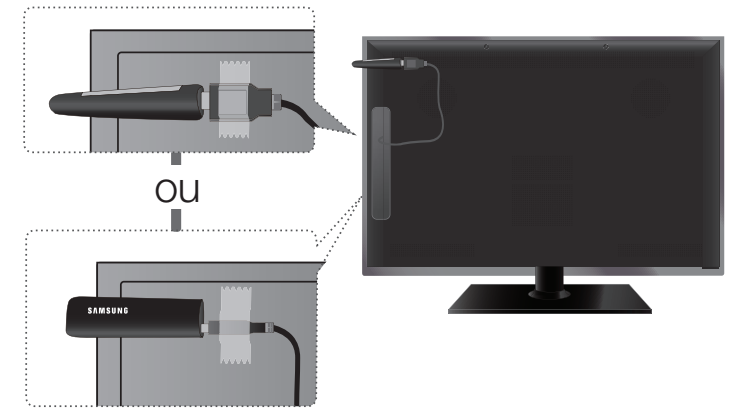

1. Branchez le câble de rallonge au port USB 1 (HDD).
2. Branchez le câble de rallonge et l'adaptateur LAN sans fil Samsung.
3. Fixez l'adaptateur LAN sans fil Samsung près de la partie supérieure arrière du téléviseur à l'aide d'un ruban à double face.



■ Configuration automatique de réseau

La plupart des systèmes de réseau sans fil sont équipés d'un système de sécurité optionnel qui exige des dispositifs accédant au réseau pour transmettre un code de sécurité crypté appelé clé d'accès ou code de sécurité. Le code de sécurité est constitué d'un mot de passe (phrase), habituellement un mot ou une série de lettres et de chiffres d'une longueur particulière que l'on vous a demandé d'entrer lors de la configuration de la sécurité de votre réseau sans fil. Si vous avez utilisé cette méthode de configuration de connexion au réseau et que vous avez un code de sécurité pour votre réseau sans fil, vous devrez entrer le mot de passe pendant le processus de configuration automatique ou manuelle.

Utilisation de la configuration automatique

1. Allez à l'écran **Paramètres réseau**. (MENU  → **Réseau** → **Paramètres réseau** → **ENTER** )
2. Sélectionnez **Sans fil (généraux)**, puis appuyez sur **ENTER** .
3. La fonction Réseau recherche tous les réseaux sans fil disponibles. Une fois l'opération de recherche terminée, une liste des réseaux disponibles s'affiche.

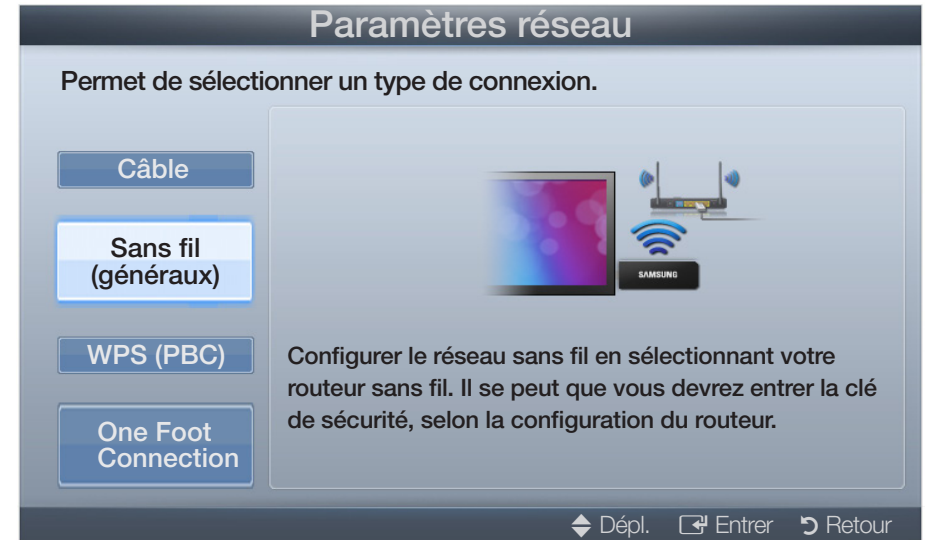

4. Dans la liste des réseaux, appuyez sur ▲ ou ▼ pour sélectionner un réseau, puis appuyez sur **ENTER** .

 Si le routeur sans fil est réglé à Hidden (Invisible), vous devez sélectionner **Ajouter réseau** et entrer le **Nom (SSID)** exact du réseau ainsi que la code de sécurité pour établir la connexion.



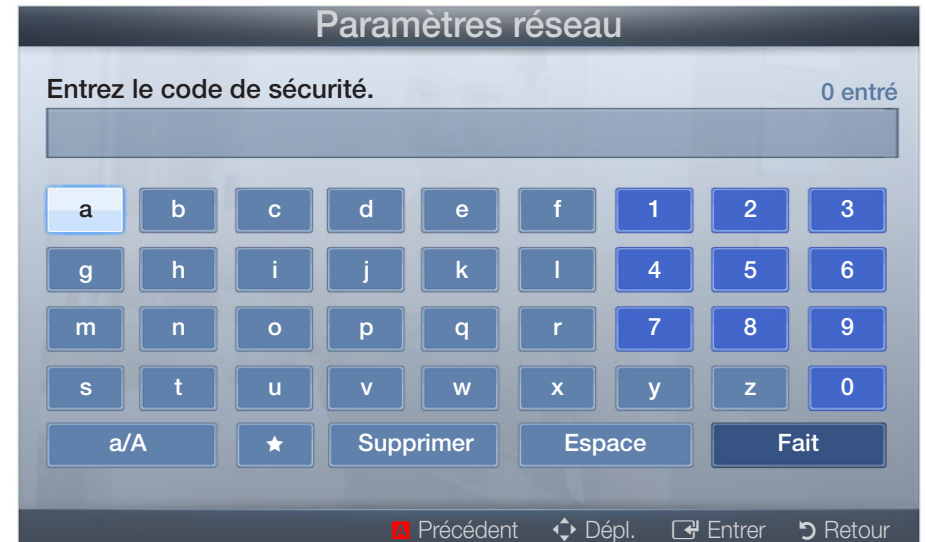

5. Si l'écran Entrer le code de sécurité apparaît, passez à l'étape 6. Si vous avez choisi un routeur sans fil sans système de sécurité, passez à l'étape 8.

6. Entrez le code de sécurité (ou le NIP), puis sélectionnez **Fait**.

 Lorsque vous entrez le code de sécurité (ou le NIP), utilisez les touches ▲/▼/◀/▶ de la télécommande pour sélectionner les chiffres et les caractères. Appuyez sur **ENTER**  pour entrer ces valeurs.



The screenshot shows a screen titled "Paramètres réseau" (Network Settings). At the top, it says "Entrez le code de sécurité." (Enter the security code.) and "0 entré" (0 entered). Below this is a large input field. Underneath the input field is a grid of buttons for letters (a-z) and numbers (0-9). The 'a' button is highlighted. At the bottom of the grid are buttons for "a/A", a star symbol, "Supprimer" (Delete), "Espace" (Space), and "Fait" (Done). At the very bottom of the screen, there are navigation icons: "Précédent" (Previous), "Dépl." (Move), "Entrer" (Enter), and "Retour" (Return).

-  Vous pouvez également entrer des chiffres en appuyant sur les touches numériques de la télécommande.
 -  Vous devriez trouver le mot de passe dans l'un des écrans de configuration utilisés pour la configuration de votre routeur ou modem.
7. Une fois terminé, utilisez la touche fléchée vers la droite pour déplacer le curseur vers **Suivant**, puis appuyez sur **ENTER** .
 8. L'écran de connexion réseau apparaît et le processus de vérification démarre. Une fois la connexion vérifiée, le message "**Connexion à Internet effectuée.**" s'affiche.
-  Si le réseau n'accepte pas de code de sécurité (ou NIP), sélectionnez **Réessayer** ou sélectionnez **Paramètres IP** pour entrer manuellement les valeurs.
 -  Si vous préférez configurer manuellement la connexion, sélectionnez **Paramètres IP**. Puis passez à la section suivante, "Comment configurer manuellement la connexion réseau".

■ Configuration manuelle du réseau

Utilisez la configuration manuelle du réseau lorsque vous branchez votre téléviseur à un réseau qui requière une adresse IP statique ou si le processus de connexion automatique a échoué.





Obtention des valeurs de connexion au réseau





Pour obtenir les valeurs de connexion au réseau sur la plupart des ordinateurs Windows, procédez comme suit :

1. Cliquez avec le bouton de droite sur l'icône " Réseau " dans le coin inférieur droit de l'écran.
2. Cliquez sur " État " dans le menu contextuel qui s'affiche.
3. Cliquez sur l'onglet " Soutien technique " dans la boîte de dialogue qui s'affiche.
4. Dans l'onglet " Soutien technique ", cliquez sur le bouton " Détails ". Les valeurs de connexion au réseau s'affichent.





Configuration manuelle de la connexion réseau

Pour configurer manuellement la connexion de votre téléviseur au réseau, procédez comme suit :

1. Allez à l'écran **Paramètres réseau**. (**MENU**  → **Réseau** → **Paramètres réseau** → **ENTER** )
 2. Sélectionnez **Sans fil (général)**, puis appuyez sur **ENTER** .
 3. La fonction Réseau recherche tous les réseaux sans fil disponibles. Une fois l'opération de recherche terminée, une liste des réseaux disponibles s'affiche.
 4. Dans la liste des réseaux, appuyez sur ▲ ou ▼ pour sélectionner un réseau, puis appuyez deux fois sur la touche **ENTER** .
-  Si le routeur sans fil est réglé à Hidden (Invisible), vous devez sélectionner **Ajouter réseau** et entrer le **Nom (SSID)** exact du réseau ainsi que la code de sécurité pour établir la connexion.

5. Si l'écran Entrez le code de sécurité s'affiche, passez à l'étape 6. Si vous choisissez un point d'accès ou un routeur sans fil dépourvu d'un code de sécurité, passez à l'étape 8.
6. Entrez le code de sécurité (code ou NIP), puis sélectionnez **Fait**.
 -  Lorsque vous entrez le code de sécurité (ou le NIP), utilisez les touches ▲/▼/◀/▶ de la télécommande pour sélectionner les chiffres et les caractères. Appuyez sur **ENTER**  pour entrer ces valeurs.
 -  Vous pouvez également entrer des chiffres en appuyant sur les touches numériques de la télécommande.
 -  Vous devriez trouver le mot de passe dans l'un des écrans de configuration utilisés pour la configuration de votre routeur ou modem.





7. Une fois terminé, utilisez la touche ► pour déplacer le curseur vers **Suivant**, puis appuyez sur **ENTER** ↵.
8. L'écran de connexion réseau apparaît et le processus de vérification démarre. Appuyez sur **ENTER** ↵ pour annuler. Sélectionnez **Paramètres IP** à l'écran de connexion réseau. L'écran **Paramètres IP** apparaît.
9. Dans le champ de saisie supérieur, appuyez sur **ENTER** ↵, puis réglez le **Mode IP** à **Manuel**.
10. Appuyez sur la touche ▼ de la télécommande pour aller au champ de saisie **Adresse IP**, puis appuyez sur **ENTER** ↵.
11. Entrez dans le premier champ de saisie la première partie de **l'adresse IP** (par exemple, 105) à l'aide des touches numériques de la télécommande. Appuyez sur la touche fléchée vers la droite pour passer au champ suivant.
12. Entrez la portion suivante de **l'Adresse IP**. Appuyez sur la touche fléchée vers la droite pour passer au champ suivant.

13. Répétez le processus de saisie pour chaque champ de l'**Adresse IP**.
 -  Si vous faites une erreur en entrant un chiffre, entrez-le à nouveau pour corriger ce chiffre. Vous pouvez également utiliser les touches fléchées haut/bas pour corriger les chiffres un par un.
14. Lorsque vous avez fini d'entrer les valeurs de l'**Adresse IP**, appuyez sur **ENTER** .
15. Appuyez sur la touche fléchée vers le bas pour passer aux champs **Masq. sous-réseau**, puis appuyez sur **ENTER** .
16. Répétez le même processus de saisie pour les champs **Masq. sous-réseau**, **Passerelle** et **Serveur DNS**.
17. Lorsque vous avez terminé, cliquez sur **OK** au bas de la page, puis appuyez sur **ENTER** . L'écran de connexion réseau apparaît et le processus de vérification démarre. Une fois la connexion vérifiée, le message "**Connexion à Internet effectuée.**" s'affiche.

■ Configuration réseau WPS (PBC)

Configuration à l'aide de WPS (PBC)

Si votre routeur possède une touche PBC (WPS), procédez comme suit :

1. Allez à l'écran **Paramètres réseau**. (MENU  → Réseau → Paramètres réseau → ENTER )
2. Sélectionnez **WPS (PBC)**, puis appuyez sur ENTER , puis de nouveau sur ENTER .
3. Appuyez sur la touche WPS(PBC) du routeur dans les deux minutes suivantes. Le téléviseur acquiert automatiquement toutes les valeurs réseau nécessaires et se connecte à votre réseau.
4. L'écran de connexion réseau apparaît et la configuration du réseau s'effectue.

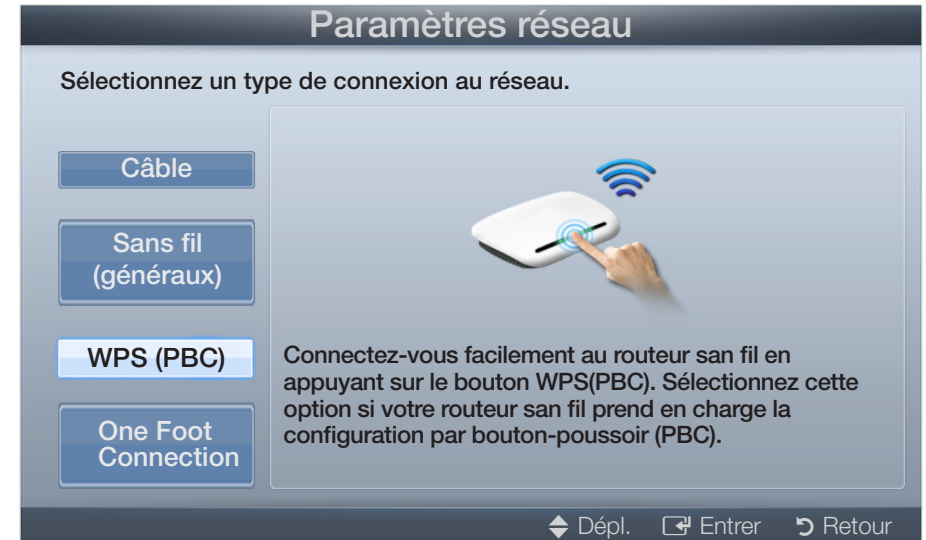



■ Configuration réseau - One Foot Connexion

La fonction **One Foot Connection** permet de brancher votre téléviseur Samsung automatiquement à un routeur sans fil Samsung. Si votre point d'accès de marque autre que Samsung ne prend pas en charge la fonction **One Foot Connection**, vous devez effectuer la connexion en utilisant une des autres méthodes.



 Vous pouvez vérifier la liste des appareils prenant en charge la fonction **One Foot Connection** sur le site www.samsung.com.

Configuration à l'aide de la fonction One Foot Connection

Mettez le routeur sans fil et le téléviseur sous tension.

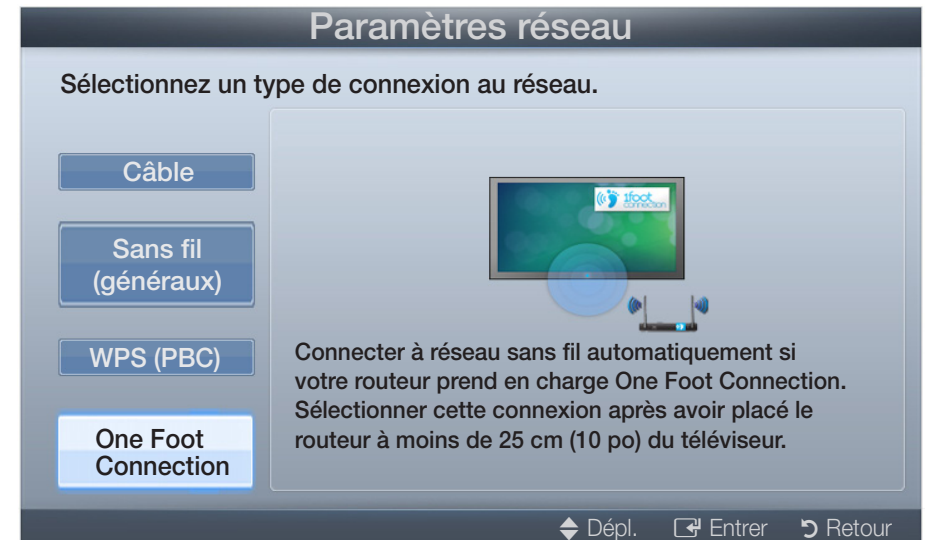
1. Mettez votre routeur et votre téléviseur sous tension.
2. Allez à l'écran **Paramètres réseau**. (**MENU**  → **Réseau** → **Paramètres réseau** → **ENTER** )









3. Sélectionnez **One Foot Connection**, puis appuyez sur **ENTER** , puis de nouveau sur **ENTER** .
 4. Placez le routeur en parallèle avec l'adaptateur LAN sans fil en veillant à ce que l'écart soit de 25 cm au plus (10 po).
 5. Attendez jusqu'à ce que la connexion soit établie automatiquement.
 6. L'écran de connexion réseau apparaît et la configuration réseau s'effectue.
 7. Placez le routeur à l'emplacement souhaité.
-  Si les paramètres de ce dernier ont changé ou s'il s'agit d'un nouveau routeur, vous devez recommencer la procédure **One Foot Connection**, depuis l'étape 1.

■ Configuration du réseau Ad-hoc

Vous pouvez établir une connexion à un appareil mobile prenant en charge le mode ad hoc sans routeur par le biais de "l'adaptateur LAN sans fil Samsung". Une votre téléviseur connecté à un appareil mobile, vous pouvez utiliser les fichiers sur l'appareil.

Comment effectuer une connexion Ad hoc.

1. Allez à l'écran **Paramètres réseau**. (MENU  → Réseau → Paramètres réseau → ENTER .
2. Sélectionnez **Sans fil (généraux)**, appuyez sur ENTER , puis de nouveau sur ENTER .
3. Sélectionnez **Ad hoc**. Le message " **Le service ad hoc prend en charge la connexion directe avec les appareils compatibles Wi-Fi tels qu'un téléphone cellulaire ou un ordinateur. La fonctionnalité du système de réseau existant est peut-être restreinte. Souhaitez-vous changer la connexion réseau?** " s'affiche.

4. Sélectionnez **OK**, puis appuyez sur **ENTER** . Le téléviseur recherche l'appareil mobile.
5. Au terme de la recherche des appareils mobiles par le téléviseur, entrez le **Nom du réseau (SSID)** et le **Code de sécurité** dans l'appareil que vous souhaitez brancher.
 -  Si le réseau ne fonctionne pas normalement, vérifiez de nouveau le **nom du réseau (SSID)** et le **Code de sécurité**. Un **Code de sécurité** inexact peut empêcher le téléviseur de fonctionner correctement.
 -  Lors de la première connexion d'un appareil au réseau, cet appareil s'ajoute à la liste des paramètres du réseau. Lorsque vous le connectez de nouveau, vous voyez son nom dans la liste.

Si vous ne pouvez pas vous connecter à Internet à partir de votre téléviseur

Il se peut que votre téléviseur ne parvienne pas à se connecter à Internet parce que votre fournisseur Internet a enregistré de façon permanente l'adresse MAC (un numéro d'identification unique) de votre PC ou modem, qui est authentifiée à chaque connexion Internet comme moyen d'empêcher tout accès non autorisé. Étant donné que l'adresse MAC de votre téléviseur est différente de celle du PC, le téléviseur ne pourra pas se connecter à Internet.

Pour résoudre ce problème, demandez à votre fournisseur Internet la procédure à suivre pour connecter d'autres appareils (comme votre téléviseur) à Internet.

Si votre fournisseur Internet a besoin d'un mot de passe et d'un code d'utilisateur pour la connexion Internet, il se peut que le téléviseur ne puisse pas se connecter à ce service. Dans ce cas, vous devez entrer votre mot de passe ou code d'utilisateur pour vous connecter à Internet.

La connexion Internet peut échouer en raison d'un problème avec le pare-feu. Si tel est le cas, communiquez avec votre fournisseur Internet.

Si vous n'arrivez pas à vous connecter à Internet après avoir suivi la procédure de votre fournisseur d'accès Internet, veuillez communiquer avec un centre de service Samsung Electronics au 1-800-SAMSUNG.

❑ Réglage de l'heure

 MENU  → **Systeme** → **Heure** → ENTER 

■ Heure

 L'heure en cours s'affiche chaque fois que vous appuyez sur la touche **INFO**.

- **Horloge** : Réglez l'horloge pour utiliser les différentes fonctions de minuterie du téléviseur.



 Si vous débranchez le cordon d'alimentation, il vous faudra à nouveau régler l'horloge.

Mode Horloge : Permet de régler l'heure courante manuellement ou automatiquement.

- **Auto** : Le téléviseur règle l'heure automatiquement en utilisant l'heure du signal d'une chaîne numérique.
-  Vous devez avoir un câble ou une antenne relié(e) au téléviseur pour permettre à celui-ci de régler automatiquement l'heure.

- **Manuel** : Permet de régler l'heure manuellement.
- ☞ En fonction de la station émettrice et du signal, il est possible que la fonction de réglage automatique de l'heure ne fonctionne pas correctement. Dans ce cas, réglez l'horloge manuellement.

Réglage Horloge : Permet de régler le **Mois**, le **Jour**, l'**Année**, l'**Heure**, la **Minute** et **am/pm**.

Sélectionner **Réglage horloge**. Sélectionnez Date ou Heure, puis appuyez sur **ENTER** . Pour entrer les chiffres, utilisez les touches numériques ou les touches fléchées haut/bas. Pour passer d'un champ de saisie à l'autre, utilisez les touches fléchées gauche/droite. Appuyez sur **ENTER**  lorsque vous avez terminé. Pour quitter l'option **Réglage Horloge**, sélectionnez **Fermer**, puis appuyez sur **ENTER** .

- ☞ Cette fonction est disponible seulement lorsque **Mode Horloge** est réglé à **Manuel**.

H. d'été (Désactiver / Activer) : Permet d'activer ou de désactiver la fonction **H. d'été**.

 Cette fonction n'est disponible que lorsque la fonction **Mode Horloge** est réglée à **Auto**.



Fuseau hor. : Choisissez votre fuseau horaire.

 Cette fonction n'est disponible que lorsque la fonction **Mode Horloge** est réglée à **Auto**.

◀ Utilisation de la mise en veille ▶

 **MENU**  → **Systeme** → **Heure** → **Mise en veille** → **ENTER** 

- **Mise en veille**  : Éteint automatiquement le téléviseur après le délai choisi. (30, 60, 90, 120, 150 et 180 minutes).

 Sélectionnez une fourchette de temps à l'aide des touches fléchées haut/bas, puis appuyez sur **ENTER** . Pour désactiver la fonction **Mise en veille**, sélectionnez **Désactiver**.

❑ Réglage du minuteur d'activation (Activer / Désactiver)

👉 MENU  → **Systeme** → **Heure** → ENTER 

Réglez le **Progr. activ.** pour que votre téléviseur s'allume automatiquement à l'heure et au jour de votre choix.

- **Progr. activ.** : Vous pouvez régler le **Progr. activ.** selon trois configurations. (**Progr. activ. 1**, **Progr. activ. 2**, **Progr. activ. 3**)

👉 Vous devez régler l'horloge avant de pouvoir utiliser la fonction **Progr. activ.**.

Configuration : Sélectionnez **Désactiver**, **Une fois**, **Quotid.**, **Lun~Ven**, **Lun~Sam**, **Sam~Dim** ou **Manuel**. Si vous sélectionnez **Manuel**, vous pouvez alors choisir les jours où vous voulez que le **Progr. activ.** allume votre téléviseur.

👉 La marque ✓ indique les jours choisis.

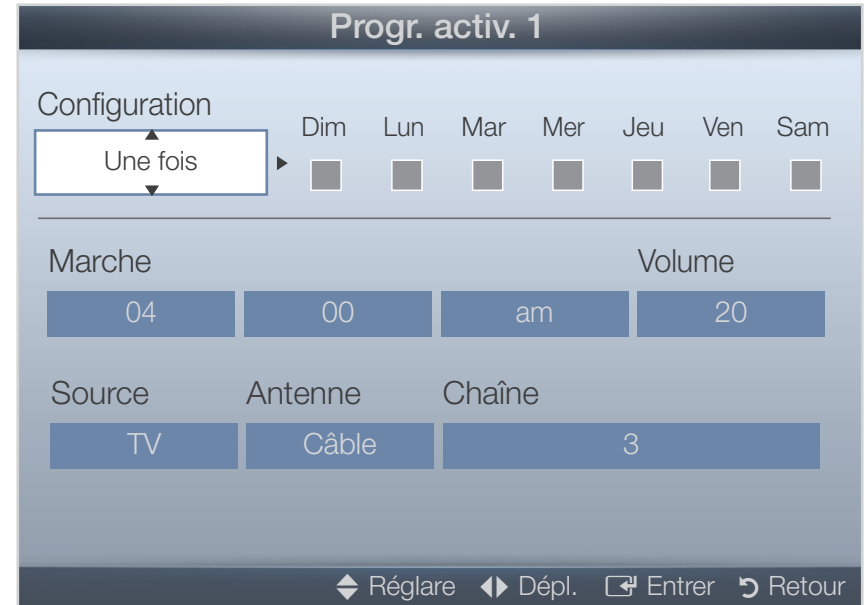

Marche : Permet de régler les paramètres Heure, Minute et am/pm. Pour entrer les chiffres, utilisez les touches numériques ou les touches fléchées haut/bas de la télécommande. Pour passer d'un champ de saisie à l'autre, utilisez les touches fléchées gauche/droite.







Volume : Réglez le niveau sonore désiré. Pour modifier le niveau sonore, utilisez les touches fléchées gauche/droite.

Source : Sélectionnez **TV** ou **USB**. Si vous choisissez " TV " , lorsqu'il se mettra automatiquement sous tension le téléviseur affichera les émissions télédiffusées ou câblées. Si vous choisissez USB, lorsqu'il se mettra automatiquement sous tension le téléviseur lira le contenu provenant d'un dispositif USB. (Le choix USB n'est possible que lorsqu'un dispositif USB est connecté au téléviseur).

Antenne (lorsque la fonction **Source** est réglée à **TV**) : Sélectionnez **Hertzien** ou **Câble**.

Chaîne (lorsque la fonction **Source** est réglée à **TV**) : Permet de sélectionner la chaîne désirée.

Musique / Photo (lorsque la fonction **Source** est réglée à **USB**) : Choisissez un dossier sur une clé USB contenant des fichiers musicaux ou photo à lire au moment de la mise sous tension automatique du téléviseur.

-  Si l'appareil USB ne contient aucun fichier de musique ou si vous ne choisissez aucun dossier contenant un fichier musical, la minuterie ne fonctionnera pas correctement.
-  Le diaporama ne pourra s'afficher que si le dispositif USB contient plus d'un fichier photo,.
-  Vous ne pouvez pas choisir un dossier dont le nom est trop long.
-  Chaque dispositif USB utilisé doit avoir un dossier exclusif attribué. Lorsque vous utilisez plusieurs dispositifs USB d'un même type, assurez-vous que les dossiers assignés à chaque dispositif aient des noms différents.
-  Nous vous recommandons d'utiliser une clé USB et un lecteur multi cartes lorsque vous utilisez **Progr. activ.**.
-  La fonction **Progr. activ.** peut ne pas fonctionner avec les dispositifs USB ayant une pile intégrée, les lecteurs MP3, ou les PMP fabriqués par certains fabricants, car il faut du temps pour reconnaître ces dispositifs.

- **Progr. désact.** : Vous pouvez régler le **minuteur de désactivation** selon trois configurations. (**Progr. désact. 1**, **Progr. désact. 2**, **Progr. désact. 3**)

 Vous devez régler l'horloge avant de pouvoir utiliser la fonction **Progr. désact..**

Configuration : Sélectionnez

Désactiver, Une fois, Quotid.,

Lun~Ven, Lun~Sam, Sam~Dim ou **Manuel** Si vous choisissez **Manuel**, vous pouvez alors choisir les jours où vous voulez que la fonction **Progr. désact.** éteigne automatiquement le téléviseur.

 La marque ✓ indique les jours choisis.

Arrêt : Réglez les paramètres Heure, Minute et am/pm. Pour entrer les chiffres, utilisez les touches numériques ou les touches fléchées haut/bas de la télécommande. Pour passer d'un champ de saisie à l'autre, utilisez les touches fléchées gauche/droite.



❑ Blocage d'émissions

 MENU  → **Systeme** → **Sécurité** → ENTER 

■ Sécurité

Lorsque vous accédez aux fonctions de sécurité pour la première fois, l'écran de saisie du NIP apparaît. Entrez 4 chiffres de NIP faciles à mémoriser. L'écran NIP se ferme et le menu Sécurité apparaît. Chaque fois que vous accédez aux fonctions de sécurité, l'écran NIP apparaît et vous devez entrer ce NIP.

- **Verr. class. émiss. (Désactiver / Activer)** : Lorsque cette fonction est **Activer**, elle vous permet de bloquer les émissions télévisées en fonction du classement attribué.

 Le NIP par défaut d'un téléviseur neuf est " 0-0-0-0 ".

Classement TV : Permet de bloquer les émissions télévisées en fonction du classement attribué. Cette fonction vous permet de contrôler les émissions que vos enfants peuvent regarder. **Classement TV** affiche une grille avec des cadenas. Les catégories ci-dessous figurent à gauche :



- **TV-Y** : Jeunes enfants / **TV-Y7** : Enfants de plus de 7 ans / **TV-G** : Tout public / **TV-PG** : Surveillance parentale recommandée / **TV-14** : Téléspectateurs de plus de 14 ans / **TV-MA** : Public averti

Les catégories suivantes figurent en haut :

- **ALL** / **FV** : Fantastique et Violence / **V** : Violence / **S** : Scènes de sexe / **L** : Langage adulte / **D** : Dialogue sexuellement explicite

Pour bloquer certain contenu, sélectionnez un cadenas puis appuyez sur **ENTER**  (c'est-à-dire que vous le "fermez"). Par exemple, cliquez sur le cadenas à l'intersection de V et TV-MA : vous bloquez ainsi toutes les émissions classées comme violentes et pour adultes avertis. Les cadenas sont également attribués à des groupes associés. Par exemple, si vous cliquez sur la catégorie **TV-Y** sous **ALL**, alors **TV-Y7** sera également automatiquement verrouillé.

De même, si vous cliquez sur la catégorie **TV-G** sous **ALL**, toutes les catégories du groupe jeune adulte seront bloquées (**TV-G**, **TV-PG**, **TV-14** et **TV-MA**). Les sous-catégories (**D**, **L**, **S**, **V**) fonctionnent de la même façon. Donc, si vous bloquez la sous-classification L dans **TV-PG**, alors les sous-classifications L dans **TV-14** et **TV-MA** sont automatiquement bloquées.

-  Pour débloquer une catégorie, cliquez sur le cadenas. Pour débloquer toutes les catégories d'une ligne, cliquez sur le cadenas sous **ALL**.
-  Pour regarder une émission bloquée, vous devez entrer le code de sécurité lorsque requis.

Classement films (MPAA) : Vous pouvez bloquer les films en fonction de leur classification MPAA. La Motion Picture Association of America (MPAA) a établi un système de classification qui fournit aux parents ou adultes exerçant une surveillance des renseignements sur les films convenant aux enfants.

Classement films affiche une colonne contenant des cadenas et les catégories de classement suivantes :

- **G** : Grand public (aucune restriction). / **PG** : Surveillance parentale recommandée. / **PG-13** : Supervision des parents fortement recommandée. / **R** : Réservé. Les enfants de moins de 17 ans doivent être accompagnés d'un adulte. / **NC-17** : Non recommandé pour les enfants de moins de 17 ans. / **X** : Adultes seulement. / **NR** : Pas de classification.

Pour bloquer certain contenu, sélectionnez un cadenas puis appuyez sur **ENTER**  (c'est-à-dire que vous le "fermez"). Par exemple, si vous cliquez sur le cadenas **X**, vous bloquez tous les films classé X. Les catégories de classement sont également groupées de sorte que le blocage d'une catégorie entraîne automatiquement le blocage des catégories qu'un parent souhaite bloquer en même temps. Par exemple, si vous bloquez la catégorie **PG-13**, toutes les catégories **R**, **NC-17** et **X** seront également automatiquement bloquées.

 Pour débloquer une catégorie, cliquez sur le cadenas.

Classement canadien angl. : Vous pouvez bloquer des émissions selon leur classement canadien anglais.

L'option **Classement canadien angl.** affiche une colonne contenant des cadenas et les catégories de classement suivantes :

- **C** Émissions destinées aux enfants de moins de 8 ans / **C8+** : Émissions convenant généralement aux enfants de 8 ans et plus, sans surveillance. / **G** : Émissions grand public convenant à tous les auditoires. / **PG** : Surveillance parentale. / **14+** : Émissions dont la teneur peut ne pas convenir, en tout ou en partie, aux enfants de moins de 14 ans / **18+** : Émissions pour adultes.

Pour bloquer certain contenu, sélectionnez un cadenas puis appuyez sur **ENTER**  (c'est-à-dire que vous le " fermez "). Par exemple, cliquez sur le cadenas 18+ pour bloquer toutes les émissions classées 18+. Les catégories de classement sont également groupées de sorte que le blocage d'une catégorie entraîne automatiquement le blocage des catégories qu'un parent souhaite bloquer en même temps. Par exemple, exemple, si vous bloquez la catégorie **G**, les catégories **PG**, **14+** et **18+** seront automatiquement bloquées.

 Pour débloquer une catégorie, cliquez sur le cadenas.

Classement canadien fran. : Vous pouvez bloquer des émissions basées sur leur classement canadien français.

Classement canadien fran. affiche une colonne contenant des cadenas et les catégories de classement suivantes :

- **G** : Général / **8 ans+** : Émissions convenant généralement aux enfants de 8 ans et plus, sans surveillance. / **13 ans+** : Émissions pouvant ne pas convenir aux enfants de moins de 13 ans / **16 ans+** : Émissions pouvant ne pas convenir aux enfants de moins de 16 ans / **18 ans+** : Émissions réservées aux adultes.

Pour bloquer certain contenu, sélectionnez un cadenas puis appuyez sur **ENTER**  (c'est-à-dire que vous le "fermez"). Par exemple, cliquer sur le cadenas 18 ans+ permet de bloquer toutes les émissions télévisées classées 18 ans+. Les catégories de classement sont également groupées de sorte que le blocage d'une catégorie entraîne automatiquement le blocage des catégories qu'un parent souhaite bloquer en même temps. Par exemple, si vous bloquez la catégorie **8 ans+**, les catégories **13 ans+**, **16 ans+** et **18 ans+** seront également automatiquement bloquées.

 Pour débloquer une catégorie, cliquez sur le cadenas.

Catég. américaine téléchargeable : Information sur le contrôle parental que vous pouvez utiliser tout en regardant des chaînes numériques.



REMARQUE

- Si l'information n'est pas téléchargée à partir de la station de radiodiffusion, le menu **Catég. américaine téléchargeable** est désactivé.
- L'information sur le contrôle parental est téléchargée automatiquement lorsqu'on regarde des chaînes numériques. Ce processus peut durer plusieurs secondes.
- Le menu **Catég. américaine téléchargeable** est accessible après téléchargement de l'information à partir de la station de télédiffusion. Toutefois, selon l'information provenant de la station, il est possible qu'on ne puisse pas l'utiliser.

- Les niveaux de contrôle parental diffèrent selon la station de radiodiffusion. Le nom du menu par défaut et l'option **Catég. américaine téléchargeable** varient selon les données téléchargées.
- Même si vous réglez l'affichage à l'écran dans une autre langue, le menu **Catég. américaine téléchargeable** s'affiche en anglais seulement.
- Le blocage d'une cote de classement entraîne automatiquement le blocage des autres catégories comportant un contenu de nature encore plus délicate.
- Les catégories (par exemple : Humor Level, etc.) et les niveaux de classification (par exemple : DH, MH, H, etc.) peuvent différer selon la station de télédiffusion.

- **Changer NIP** : L'écran **Changer NIP** s'affiche. Choisissez un NIP à quatre chiffres et saisissez-le dans le champ **Nouveau NIP**. Entrez de nouveau ces quatre chiffres dans le champ **Confirmer NIP**. Lorsque l'écran de confirmation s'affiche, appuyez sur la touche **OK**. Le téléviseur a mémorisé votre nouveau NIP.

Visionnement d'une émission ou d'un film à accès restreint

Si vous accédez à une émission ou un film à accès restreint, la fonction **Verr. class. émiss.** la bloquera. L'écran se vide et le message suivant s'affiche :

Émission bloquée par la fonction de verr. d'émission. Entrer NIP pour visionner l'émission. Entrez le NIP pour débloquer l'émission ou le film.

- ☞ Si vous avez oublié votre NIP, appuyez sur les touches de la télécommande dans l'ordre suivant en mode Veille pour rétablir le code 0-0-0-0 : **MUTE** → 8 → 2 → 4 → **POWER** (on)

□ Fonction ISI (image sur image)

 MENU  → **Systeme** → **ISI** → ENTER 

■ **ISI**

Vous pouvez visionner une émission dont le signal est passé par le syntoniseur et regarder simultanément une source vidéo externe. Par exemple, si vous avez un câblesélecteur branché à la prise d'entrée du câble, vous pouvez utiliser la fonction **ISI** pour regarder des émissions câblées et regarder aussi un film provenant d'un lecteur Blu-ray connecté à la prise d'entrée HDMI.







REMARQUE

- Pour en savoir plus sur le son ISI, reportez-vous aux instructions **Sélect. son.**
- Si vous éteignez le téléviseur lors d'un visionnement en mode ISI, la fonction ISI se désactive. Lorsque vous rallumez le téléviseur, vous devez activer de nouveau la fonction ISI pour pouvoir visionner des émissions en mode ISI.

- L'image de la fenêtre ISI peut sembler légèrement non naturelle lorsque l'écran principal est utilisé pour un jeu ou le karaoké.
- Lorsque la fonction **Verr. class. émiss.** est activée, on ne peut utiliser la fonction **ISI**.
- Paramètres ISI

L'image provenant de la source vidéo externe s'affichera sur l'écran principal et l'image provenant du syntoniseur apparaîtra sur l'écran ISI en image secondaire.

Image principale	Image secondaire
Composante, HDMI, PC	TV

- **ISI (Désactiver / Activer)** : Permet d'activer ou désactiver la fonction ISI.
- **Hertzien/Câble (Hertzien / Câble)** : Sélectionnez **Hertzien** ou **Câble** comme source d'entrée de l'écran secondaire.
- **Chaîne** : Permet de sélectionner la chaîne de l'écran secondaire.
- **Taille** ( / ) : Permet de sélectionner la taille de l'image secondaire.
- **Position** ( /  /  / ) : Permet de sélectionner la position de l'image secondaire.
- **Sélect. son (Principale / Secondaire)** : Vous pouvez choisir d'écouter le son de l'image **principale** ou de l'image **secondaire**.

☐ Solutions économiques

■ Solution Eco

- **Écon. Énergie (Désactiver / Bas / Moyen / Élevé / Image Non)** : Vous permet de régler la luminosité de l'écran afin de réduire la consommation d'énergie. Lorsque vous choisissez **Image Non**, l'image est désactivée, mais vous entendez quand même le son. Appuyez sur n'importe quelle touche pour réafficher l'écran.

- **Capteur Eco (Désactiver / Activer)**

Pour les modèles à DEL de série 5, de 32 à 46 pouces : Pour améliorer vos économies d'énergie, les réglages de l'image s'adapteront automatiquement à la lumière dans la pièce.

- ☞ Si vous réglez la fonction **Contre-jour** dans le menu Image, l'option **Capteur Eco** sera réglée à **Désactiver**.

Rétroécl. min. : Lorsque **Capteur Eco** est réglé à **Activer**, vous pouvez régler manuellement la luminosité minimale de l'écran.

 Si la fonction **Capteur Eco** est réglée à **Activer**, la luminosité de l'écran peut changer (devenir, en général, légèrement plus sombre) selon l'intensité de l'éclairage ambiant. Vous pouvez contrôler la luminosité minimale de l'écran à l'aide de la fonction **Rétroécl. min..**

- **Veille abs. sign. (Désactiver / 15 min. / 30 min. / 60 min.)** : Règle le délai à attendre pour que le téléviseur bascule en mode d'attente s'il ne reçoit aucun signal.

 Désactivé lorsqu'un PC connecté est en mode d'économie d'énergie.

- **Arrêt auto (Désactiver / Activer)** : Le téléviseur s'eteindra automatiquement si vous appuyez sur une touche de la télécommande ou sur un bouton du panneau avant de l'appareil dans un délai de quatre heures.

■ Délai protect. auto

- **Délai protect. auto. (Désactiver / 2 heures / 4 heures / 8 heures / 10 heures)** : Si l'écran reste inactif en affichant une images fixe durant une certaine période que vous définissez, le téléviseur active l'écran de veille afin d'éviter la formation d'images rémanentes sur l'écran.





☐ Autres fonctions

 MENU  → **Système** → ENTER 

■ Langue menu

Permet de régler la langue du menu.

1. Sélectionnez **Langue menu**, puis appuyez sur **ENTER** .
 2. Choisissez une langue, puis appuyez sur **ENTER** .
-  Choisissez entre **English**, **Español**, ou **Français**.

■ Sous-titres

(texte à l'écran)

- **Sous-titres (Désactiver / Activer)** : Vous pouvez activer ou désactiver la fonction des sous-titres. Si la fonction des sous-titres n'est pas disponible, il n'y a pas d'affichage à l'écran.

 La fonction Sous-titres ne fonctionne pas avec des dispositifs connectés au téléviseur par le biais des prises d'entrée Composante, HDMI ou PC.

- **Mode ss-titres codés** : Vous pouvez sélectionner le mode de sous-titrage souhaité.

 L'option de sous-titrage disponible dépend de l'émission diffusée.

Par défaut / CC1~CC4 / Texte1~Texte4 : (chaînes analogiques seulement)

La fonction de sous-titrage analogique fonctionne en mode chaînes analogiques ou lorsqu'un signal est fourni au téléviseur à partir d'un appareil externe. (Selon le signal émetteur, le sous-titrage analogique pourrait ne pas fonctionner sur les chaînes numériques.)

Par défaut / Service1~Service6 / CC1~CC4 / Texte1~Texte4 : (chaînes numériques seulement) La fonction des sous-titres numériques fonctionne seulement sur les chaînes numériques.

 Les paramètres **Service1~6** en mode de sous-titrage numérique ne sont pas toujours disponibles, selon le système de diffusion utilisé.

- **Options de sous-titrage numérique** : (chaînes numériques seulement)

Taille : Les options sont : Par défaut, Petit, Standard et Grand. La valeur par défaut est " Standard ".

Style des polices : Les options sont : Par défaut et Styles de 0 à 7. La valeur par défaut est Style 0.

Couleur avant-plan : Vous pouvez modifier la couleur des caractères. Les options sont : Par défaut, Blanc, Noir, Rouge, Vert, Bleu, Jaune, Magenta et Cyan. La couleur par défaut est " Blanc ".

Couleur arrière-plan : Vous pouvez changer la couleur d'arrière-plan du sous-titre. Les options sont : Par défaut, Blanc, Noir, Rouge, Vert, Bleu, Jaune, Magenta et Cyan. La valeur par défaut est Noir.

Opacité avant-plan : Permet de sélectionner l'opacité du texte. Les options sont : Par défaut, Transparent, Translucide, Opaque et Clignotement.

Opacité arrière-plan : Permet d'ajuster l'opacité d'arrière-plan du sous-titrage. Les options sont : Par défaut, Transparent, Translucide, Opaque et Clignotement.

Retour par défaut : Cette option permet de rétablir les paramètres : Taille, Style de police, Couleur avant-plan, Couleur arrière-plan, Opacité avant-plan et Opacité arrière-plan à leur valeur par défaut.



REMARQUE

- Les **options de sous-titrage numériques** ne sont disponibles que lorsque vous pouvez sélectionner les options **Par défaut** et **Service1 ~ Service6** dans le menu **Mode ss-titres codés**.
- L'option de sous-titrage disponible dépend de l'émission diffusée.
- Les valeurs **Par défaut** sont celles des sous-titrages standard établis par le diffuseur.
- La couleur d'avant-plan et d'arrière-plan ne peut être la même.
- Vous ne pouvez pas régler les options **Opacité avant-plan** et **Opacité arrière-plan** à Transparent.

■ Général

- **Mode Jeu (Désactiver / Activer)** : Lorsque vous avez connecté une console de jeu telle que PlayStation™ ou Xbox™ au téléviseur, vous pouvez vivre une expérience de jeu plus réaliste si vous réglez le **mode Jeu** à On.



REMARQUE

- Précautions à prendre et limitations du **Mode Jeu** :
 - Avant de déconnecter une console de jeu pour connecter un autre dispositif externe, réglez **Mode Jeu** à **Désactiver**.
 - Si vous affichez le menu TV en **Mode Jeu**, l'écran tremblera légèrement.

- La fonction **Mode Jeu** n'est pas disponible lorsque vous réglez la source d'entrée à **TV** ou **PC**.
- Réglez **Mode Jeu** à **Activer** seulement après avoir branché une console de jeu. Si vous activez Mode Jeu avant d'avoir branché la console de jeu, vous pourriez remarquer une altération de l'image.
- Si le **Mode Jeu** est réglé sur **Activer** :
 - **Image Mode** est réglé sur **Standard** et **Son Mode** est réglé sur **Cinéma**.

- **Transparence Menu (Clair / Sombre)** : Permet de régler le niveau de transparence du menu.
- **Logo d'amorçage (Désactiver / Activer)** : Affiche le logo de Samsung lorsque le téléviseur est mis sous tension.
- **Nom TV** **Pour les modèles à DEL de série 5, de 32 à 46 pouces** : Vous permet de changer le nom du téléviseur en sélectionnant un nom dans une liste (par exemple TV domicile) ou en entrant un nom manuellement.
 - ☞ Lorsque vous sélectionnez **Entrée util.**, un clavier apparaît à l'écran, qui vous permet de taper un nom pour votre téléviseur au moyen de la télécommande.

■ Anynet+ (HDMI-CEC)

Pour en savoir plus sur la configuration des options, reportez-vous aux instructions " [Anynet+\(HDMI-CEC\)](#) ".



■ Vidéo sur demande DivX®

Affiche le code d'enregistrement autorisé pour le téléviseur. Branchez-vous sur le site Web DivX et ouvrez un compte personnel pour télécharger le fichier d'enregistrement VOD à l'aide de ce code. Si vous lancez la lecture de l'enregistrement de la vidéo sur demande à l'aide de **Mon contenu**, l'enregistrement est terminé.

 Pour plus de renseignements sur la vidéo sur demande DivX®, visitez le site "<http://vod.divx.com>".

■ Télécommande réseau

(Activer / Désactiver)

Pour les modèles à DEL de série 5, de 32 à 46 pouces

Active ou désactive les télécommandes sans fil ou autorise un téléphone cellulaire ou appareil mobile Samsung pour les brancher et contrôler le téléviseur.

Vous devez avoir un téléphone cellulaire ou appareil mobile Samsung prenant en charge la **Télécommande réseau**. Pour obtenir de plus amples détails, consulter le guide de l'utilisateur de l'appareil.

❏ MENU de support technique

👉 MENU  → Support technique → ENTER 

■ e-Manual

Vous pouvez lire l'introduction et les instructions au sujet des fonctions de votre téléviseur.

📖 Pour obtenir de l'information détaillée au sujet de l'écran du guide électronique, consultez la section " Comment afficher le guide électronique " dans le guide de l'utilisateur.

■ Autodiagnostic

- **Essai d'image (Oui / Non)** : Utilisez cette fonction pour vérifier les problèmes d'image. L'essai d'image affiche une image haute définition et vous permet de voir si cette image est imparfaite ou défectueuse.

Oui : Sélectionnez Oui si l'essai d'image ne s'affiche pas ou si celui-ci contient un bruit ou présente une distorsion dans l'image. Il est possible que votre téléviseur soit défectueux. Communiquez avec le centre d'appel de Samsung pour obtenir de l'aide.

Non : Sélectionnez Non si l'essai d'image s'affiche normalement. Il est possible qu'un appareil externe soit défectueux. Veuillez vérifier les connexions. Si le problème persiste, consultez le guide d'utilisation de l'appareil externe.

- **Essai de son (Oui / Non)** : Utilisez cette fonction pour vérifier les problèmes de son. L'essai de son fait jouer une mélodie préenregistrée qui teste les deux haut-parleurs.

 Si les haut-parleurs du téléviseur n'émettent aucun son, assurez-vous que le mode **Sélect. le haut-parleur** est réglé à **Haut-parleur TV** dans le menu **Son**, puis essayez de nouveau les haut-parleurs.

 Vous entendrez la mélodie durant l'essai même si le mode **Sélect. le haut-parleur** est réglé à **Haut-p. externe** ou si vous avez coupé le son en appuyant sur la touche **MUTE**.

Oui : Sélectionnez Oui si un seul haut-parleur émet du son ou si vous n'entendez aucun son des haut-parleurs durant l'essai de son. Il est possible que votre téléviseur soit défectueux. Communiquez avec le centre d'appel de Samsung pour obtenir de l'aide.

Non : Sélectionnez Non si les haut-parleurs émettent un son normal. Il est possible qu'un appareil externe soit défectueux. Veuillez vérifier les connexions. Si le problème persiste, consultez le guide d'utilisation de l'appareil externe.

- **Info. sur signal** : (chaînes numériques seulement) La qualité de réception d'une chaîne HD est parfaite ou ladite chaîne n'est pas disponible. L'Info. sur signal affiche la puissance du signal de la chaîne HD et vous permet de régler votre antenne afin d'augmenter la puissance du signal et de recevoir les chaînes HD.
- **Dépannage** : Affiche le guide de dépannage organisé en quatre catégories de symptômes : Image de mauv. qualité ou déformée, Son déformé ou aucun son, Problèmes de RF ou de PC, et Autres problèmes. Si votre téléviseur semble avoir un problème, consultez le guide de dépannage pour le résoudre.
 -  Communiquez avec le centre de service à la clientèle de Samsung si aucun de ces conseils de dépannage ne s'applique.

■ Mise à niveau du logiciel

Le menu de la **Mise à niveau du logiciel** vous permet d'installer la dernière version du logiciel du téléviseur.

Version actuelle : Il s'agit du logiciel actuellement installé dans votre téléviseur.

 La version actuelle s'affiche dans le format suivant : Année/Mois/Jour_ Version.



* L'écran peut varier selon le modèle.

Installation de la version la plus récente

La mise à niveau peut se faire de trois façons :

- Par USB
- Par Internet
- Mise à niveau en mode veille

Les trois méthodes sont expliquées dans les pages suivantes.

 Évitez de débrancher l'alimentation avant la mise à niveau complète. Le téléviseur se mettra hors tension et redémarrera automatiquement une fois la mise à niveau terminée. Au moment de la mise à niveau du micrologiciel, les réglages vidéo et audio que vous avez effectués seront remplacés par les réglages par défaut. Il est recommandé de prendre en note les réglages afin de pouvoir les rétablir facilement après la mise à niveau.

USB

Pour la mise à niveau par USB, procédez comme suit :

1. Visitez www.samsung.com.
 2. Téléchargez le dossier compressé exe contenant la dernière version du logiciel sur votre ordinateur à l'aide d'une clé USB.
 3. Copiez le dossier dans une clé USB.
 4. Mettez le téléviseur sous tension, puis insérez la clé USB dans le port USB du téléviseur.
 5. Dans le menu du téléviseur, allez à **MENU**
→ **Support technique** → **Mise à niveau du logiciel**.
 6. Sélectionnez **USB**.
-  Attendez la mise à niveau complète du logiciel avant de retirer la clé USB.

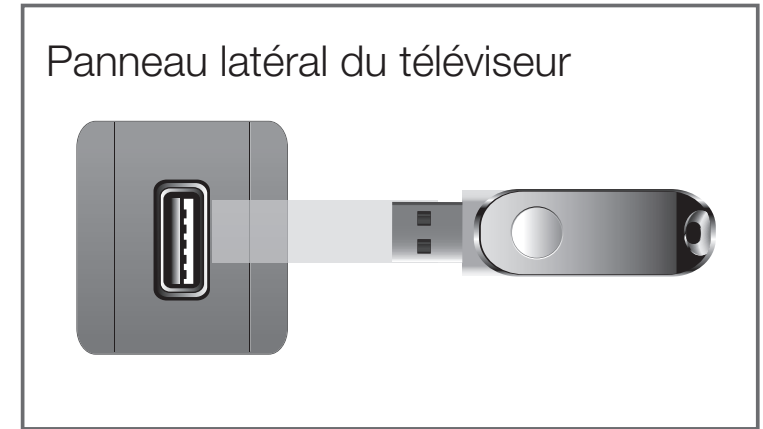

La position de la prise USB peut varier selon le modèle.

En ligne Pour les modèles à DEL de série 5, de 32 à 46 pouces :

La fonction **En ligne** vous permet de télécharger la dernière version du logiciel directement d'Internet sur votre ordinateur et d'effectuer la mise à niveau en une seule opération. Pour utiliser la fonction " En ligne ", vous devez configurer votre téléviseur pour une connexion réseau et Internet. Consultez les instructions concernant la connexion réseau.

Pour la mise à niveau en ligne, procédez comme suit :

1. Sélectionnez **En ligne**, puis appuyez sur **ENTER** . Le message " Connecting to Server " (connexion au serveur) s'affiche.
2. Si le téléchargement est disponible, une fenêtre contextuelle " Téléchargement " apparaît avec une barre de progression indiquant que le téléchargement est en cours.

3. Une fois le téléchargement terminé, une fenêtre s'affiche et vous propose trois choix : M. à niv. Maint., M. à niv. + tard, ou Ne pas m. à niv.
4. Si vous choisissez M. à niv. Maint., le téléviseur procède à la mise à niveau du logiciel, s'éteint puis se rallume automatiquement.
5. Si vous ne faites aucune sélection après une minute ou si vous sélectionnez M. à niv. + tard, le téléviseur enregistre la dernière version du logiciel. Vous pouvez mettre à niveau le logiciel ultérieurement à l'aide de la fonction " Autre logiciel ".
6. Si vous sélectionnez Ne pas m. à niv., le téléviseur annule la mise à niveau.

Autre logiciel

L'option **Autre logiciel** vous permet de faire la mise à niveau à l'aide d'un fichier téléchargé préalablement par le téléviseur mais que vous voulez pas installer immédiatement, ou à l'aide d'un fichier téléchargé par le téléviseur en **Mise à niveau en mode veille** (voir en **Mise à niveau en mode veille** à la page suivante).

Pour la mise à niveau à l'aide de **Autre logiciel**, procédez comme suit :

1. Si la dernière version du logiciel est téléchargée, vous verrez le numéro de la version à droite de l'option **Autre logiciel**.
2. Sélectionnez **Autre logiciel**, puis appuyez sur **ENTER** .
3. Le téléviseur affiche un message vous demandant si vous voulez faire la mise à niveau. Sélectionnez **Oui**. Le téléviseur commence la mise à niveau.
4. Une fois la mise à niveau terminée, le téléviseur s'éteint puis se rallume automatiquement.

Vous pouvez régler la fonction **Mise à niveau en mode veille** pour que le téléviseur puisse télécharger la nouvelle version du logiciel lorsqu'il est en mode Veille. En mode Veille, le téléviseur est désactivé, mais la connexion Internet est toujours active. Cela permet au téléviseur de télécharger automatiquement la nouvelle version alors qu'il n'est pas utilisé. Comme la mise sous tension du téléviseur s'exécute à l'interne, il est possible que l'écran s'allume légèrement. Ce phénomène peut se poursuivre pendant plus d'une heure jusqu'à la fin de la mise à niveau du logiciel.

Pour régler **Mise à niveau en mode veille**, procédez comme suit :

1. Sélectionnez **Mise à niveau en mode veille**, puis appuyez sur **ENTER** .
2. Sélectionnez **Activer** ou **Désactiver**.
 - **Désactiver** : Si vous sélectionnez **Désactiver**, le téléviseur vous affiche une fenêtre contextuelle vous indiquant quand la nouvelle version est disponible.

- **Activer** : Si vous sélectionnez **Activer**, le téléviseur télécharge automatiquement la nouvelle version du logiciel lorsqu'il est en mode Veille et hors tension. Si le téléviseur télécharge la nouvelle version, il vous demande si vous voulez l'installer au moment du fonctionnement du téléviseur.



Pour utiliser la fonction **Mise à niveau en mode veille**, votre téléviseur doit être connecté à Internet.

■ Contacter Samsung

Consultez cette rubrique lorsque votre téléviseur ne fonctionne pas correctement ou lorsque vous souhaitez mettre à niveau le logiciel. Vous y trouverez de l'information sur nos centres d'appel et sur la façon de télécharger des produits et logiciels.



❑ Utilisation de Mon contenu

Visualisez des photographies et lisez des fichiers musicaux ou des films enregistrés sur un dispositif USB à mémoire de grande capacité (MSC) et/ou votre PC.

1. Appuyez sur la touche **CONTENT** pour sélectionner **Mon contenu**.
2. Appuyez sur les touches ▲/▼ pour sélectionner le menu désiré (**Vidéos**, **Photos**, **Musique**), puis sur **ENTER** .



L'écran principal **Mon contenu**. Utilisez les touches fléchées gauche/droite pour vous déplacer d'une catégorie principale à l'autre. (de **Mon contenu** à **Regarder la télé** à Source.)

- ✎ Pour regarder un contenu d'une clé USB, vous devez brancher celle-ci à un port USB du téléviseur.
- ✎ Pour regarder des fichiers enregistrés sur votre PC, vous devez brancher ce dernier et votre téléviseur au réseau local après avoir téléchargé et installé le gestionnaire de partage AllShare PC Software sur votre ordinateur.

❑ Branchement d'une clé USB

1. Mettez le téléviseur sous tension.
2. Branchez la clé USB contenant des photos, de la musique ou des fichiers vidéo dans la prise USB, située sur le côté du téléviseur.
3. Une fois la clé USB connectée au téléviseur, la fenêtre **Appareil connecté** s'affiche. Sélectionnez l'appareil connecté, puis appuyez sur **ENTER** .

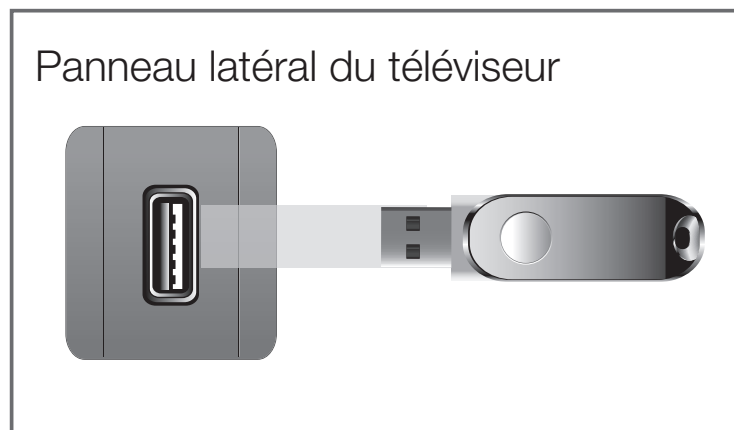

La position de la prise USB peut varier selon le modèle.



Il est possible que la fonction USB ne fonctionne pas correctement avec des fichiers multimédias non autorisés.



Lisez cette consigne avant d'utiliser **Mon contenu** avec une clé USB:

- Le MTP (protocole de transfert de média) n'est pas pris en charge.
- Le système de fichier prend en charge FAT16, FAT32 et NTFS.
- Certains types de caméra numérique et d'appareil audio USB pourraient être incompatibles avec ce téléviseur.
- La fonction **Mon contenu** est compatible uniquement avec les appareils USB à mémoire de grande capacité (MSC). Le dispositif MSC (" Mass Storage Class ") est un dispositif de mémoire de grande capacité en bloc seulement. Parmi les exemples de MSC, on trouve les disques Thumb, les lecteurs de cartes Flash et USB HDD (USB HUB n'est pas pris en charge). Les appareils doivent être branchés directement dans le port USB du téléviseur.
- Avant de brancher votre dispositif au téléviseur, veuillez faire une copie de sauvegarde de vos fichiers afin d'éviter les dommages ou les pertes de données. SAMSUNG n'est pas responsable des dommages ou des pertes de données.

- USB (HDD) n'est pas pris en charge.
Pour les modèles à DEL de série 4, de 19 à 32 pouces et ceux de série 5, de 22 à 27 pouces
- Branchez un dispositif USB HDD au port dédié, le port USB 1 (HDD), seulement Pour les modèles à DEL de série 5, de 32 à 46 pouces
- Ne débranchez pas la clé USB pendant son chargement.
- Plus la résolution de l'image est élevée, plus elle met du temps à s'afficher à l'écran.
- La résolution JPEG maximale prise en charge est 15360 X 8640 pixels.
- Si un fichier est corrompu ou si le téléviseur ne prend pas en charge le type de fichier, le message " Format fichier non compatible " s'affiche.
- Si les fichiers sont triés par **Aff. dossiers**, le téléviseur peut afficher jusqu'à 1 000 fichiers dans chaque dossier.

- Le téléviseur ne peut pas lire des fichiers MP3 protégés par DRM (GDN) qui ont été téléchargés depuis un site payant. La gestion des droits numériques (DRM) est une technologie qui soutient la création, la distribution et la gestion du contenu numérique de façon intégrée et globale, notamment par la protection des droits et intérêts des fournisseurs de contenu, la prévention de la copie illégale du contenu, ainsi que la gestion de la facturation et des règlements.
- Si plus de deux dispositifs PTP sont branchés, vous ne pouvez en utiliser qu'un seul à la fois.
- Si plus de deux dispositifs à mémoire MSC sont branchés, il se peut que certains ne soient pas détectés. Les dispositifs USB très énergivores (plus de 500 mA ou 5 V) pourraient ne pas être pris en charge.
- En cas de surcharge, un message d'avertissement s'affiche pendant le branchement ou l'utilisation d'un appareil USB, l'appareil pourrait ne pas être reconnu ou ne pas fonctionner correctement.







- Si le téléviseur ne reçoit aucune donnée durant la période fixée à partir de l'option **Délai protect. auto.**, l'écran de veille s'activera.
- Le mode d'économie d'énergie de certains disques durs externes peut être activé automatiquement lorsqu'ils sont branchés au téléviseur.
- Si vous utilisez une rallonge USB, le dispositif USB risque de ne pas être reconnu ou les fichiers qu'il contient risquent de ne pas être lus par le téléviseur.
- Si un dispositif USB branché au téléviseur n'est pas détecté, que la liste des fichiers qu'il contient est corrompue ou qu'un fichier de la liste n'est pas lu, branchez l'appareil USB à votre PC, formatez-le puis vérifiez le branchement.
- Si un fichier que vous avez supprimé sur l'ordinateur est toujours présent lorsque vous exécutez la fonction **Mon contenu**, supprimez le fichier de façon permanente à l'aide de l'option " Vider la corbeille ".
- La fonction **Mon contenu** ne prend en charge que le format JPEG séquentiel.
- Les fonctions Recherche de scène et Miniature pourraient ne pas être prises en charge dans les fichiers **Vidéos**.
- Si le nombre de fichiers et dossiers enregistrés sur une clé USB est approximativement supérieur à 4 000, il se peut qu'il ne s'affichent pas et qu'il soit impossible d'ouvrir certains dossiers.





❑ Branchement à un PC par le biais de votre

réseau Pour les modèles à DEL de série 5, de 32 à 46 pouces

Vous pouvez lire des images, de la musique et des vidéos enregistrées sur votre ordinateur directement sur le téléviseur par le biais d'une connexion réseau. en utilisant la fonction **Mon contenu**.

- ✎ Si vous voulez utiliser **Mon contenu** pour lire sur le téléviseur des fichiers enregistrés sur l'ordinateur, vous devez télécharger le programme " AllShare PC Software " et le guide d'utilisation de ce programme à partir du site " www.samsung.com ".
- ✎ Pour de plus amples renseignements sur la connexion du téléviseur au réseau, reportez-vous à la section " Connexion réseau ".
- ✎ Nous recommandons de placer le téléviseur et l'ordinateur sur le même sous-réseau. Les adresses IP contiennent quatre nombres séparés par des points (111.222.333.444). Si votre téléviseur ou PC sont sur le même sous-réseau, les trois premiers chiffres de l'adresse IP du téléviseur et l'adresse IP du PC (111.222.333) sont identiques; seule la dernière portion (l'adresse hôte) est différente.

-  Vous avez besoin d'un modem ou d'un routeur pour pouvoir connecter votre ordinateur à Internet. Pour obtenir des renseignements sur la connexion de votre ordinateur au réseau, reportez-vous aux instructions relatives au routeur ou modem.
-  Les fonctions **Mon contenu**, non prises en charge lorsque vous faites fonctionner un média du PC connecté à un réseau, sont les suivantes :
 - Les fonctions **Musique de fond** et **Sélection musique de fond**.
 - Les touches  (REMB.) ou  (AV.RAP.) pendant la lecture d'un film.
-  Les fonctions DivX DRM, multi-audio et sous-titrage codé ne sont pas prises en charge.
-  Vous devez régler le pare-feu de votre ordinateur pour permettre l'accès au gestionnaire de partage AllShare PC Software.

-  Selon les fonctions du serveur, lorsque vous utilisez le mode **Mon contenu** par l'intermédiaire d'une connexion à un réseau :
- La méthode de tri peut varier.
 - La fonction **Lecture continue**, qui permet la reprise de la lecture d'une vidéo, pourrait ne pas être prise en charge.
 - La fonction **Lecture continue** ne prend pas en charge plusieurs utilisateurs. (Elle ne garde en mémoire que l'emplacement où l'utilisateur le plus récent a interrompu la lecture vidéo.)
 - Les touches  (REMB.),  (AV.RAP.) ou  (Pause) pourraient ne pas fonctionner selon le type de contenu.

 Si des problèmes de fermeture de fichiers se produisent au cours de la lecture d'une vidéo en mode réseau sans fil, nous vous recommandons d'utiliser un réseau câblé.

☐ Mon contenu Écran de sélection

Pour lire un fichier, déplacez ce fichier à l'aide des touches ◀/▶/▲/▼, puis appuyez sur **ENTER** ◀ ou ▶ (Lecture). Le téléviseur lira le fichier. L'écran **Mon contenu** peut varier selon le mode d'accès à l'écran et la méthode de tri des fichiers.

Information : Indique la catégorie de contenu sélectionnée (p. ex., Musique), le dispositif (p. ex., clé USB), le nom du dossier/fichier, la page et le critère de tri.

Catégorie du contenu/ Nom de dispositif : Vous pouvez sélectionner la catégorie de contenu ou le dispositif souhaité.





Section Liste des fichiers : Affiche les fichiers ou les dossiers triés selon des critères que vous sélectionnez.

Touches de fonction :

- **C** Jaune (**Mode édition**) : Vous permet de sélectionner la musique en cochant les fichiers que vous voulez lire. Disponible uniquement en mode Musique.
- **D** Bleu (**Tri**) : Les fichiers et les dossiers sont triés selon les critères que vous sélectionnez. Les critères varient en fonction de la catégorie de contenu.
- **◀▶** (**Page**) : Se déplace à la page précédente ou suivante.
- **☰** **Outils** : Permet d'afficher le menu d'options.
- **↶** **Retour** : Se déplace à la page ou l'étape précédente.

■ Vidéos

Lecture d'une vidéo

1. Appuyez sur ◀/▶/▲/▼ pour sélectionner la vidéo désirée dans la liste des fichiers.
2. Appuyez sur la touche **ENTER**  ou  (Lecture).
 - Le nom du fichier figure en tête de liste avec sa durée de lecture.
 - Si la durée de la vidéo est inconnue, la durée de lecture et la barre de progression ne sont pas affichées.
 - Vous pouvez utiliser les touches  (REM.),  (AV.RAP.), Pause, Arrêt et Lecture de la télécommande pendant la lecture.



- Pendant la lecture vidéo, vous pouvez effectuer une recherche à l'aide des touches ◀ et ▶.
- Appuyez sur **RETURN** pour quitter le film.

 Dans ce mode, vous pouvez regarder des séquences cinématographiques d'un jeu, mais vous ne pouvez pas y jouer.

 Pendant la lecture d'un film, appuyez sur la touche **TOOLS** pour accéder à d'autres fonctions telles que **Mode de répétition**, **Image Format**, **Image Mode** et **Son Mode**.

- Formats de fichiers vidéos pris en charge (pour les langues, etc.)

Nom	Extension de fichier	Format
MPEG-4 time-based text	.txt	XML
SAMI	.smi	HTML
SubRip	.srt	à chaînes
SubViewer	.sub	à chaînes
Micro DVD	.sub ou .txt	à chaînes

- Formats vidéo compatibles

Extension de fichier	Contenant	Codec Vidéo	Résolution	Fréquence de trames (image/sec)	Débit binaire (Mbsp)	Codec audio
*.avi *.mkv	AVI MKV	Divx 3.11 / 4.x / 5.1 / 6.0	1920x1080	6 ~ 30	8	MP3 / AC3 / LPCM / ADPCM / DTS Core
		H.264 BP / MP / HP	1920x1080	6 ~ 30	25	
		MPEG4 SP / ASP	1920x1080	6 ~ 30	8	
		Motion JPEG	640x480	6 ~ 30	8	

Extension de fichier	Contenant	Codec Vidéo	Résolution	Fréquence de trames (image/sec)	Débit binaire (Mbps)	Codec audio
*.asf	ASF	Divx 3.11 / 4.x / 5.1 / 6.0	1920x1080	6 ~ 30	8	MP3 / AC3 / LPCM / ADPCM / WMA
		H.264 BP / MP / HP	1920x1080	6 ~ 30	25	
		MPEG4 SP / ASP	1920x1080	6 ~ 30	8	
		Motion JPEG	640x480	6 ~ 30	8	
*.wmv	ASF	Window Media Video v9	1920x1080	6 ~ 30	25	WMA

Extension de fichier	Contenant	Codec Vidéo	Résolution	Fréquence de trames (image/sec)	Débit binaire (Mbsp)	Codec audio
*.mp4	MP4	H.264 BP / MP / HP	1920x1080	6 ~ 30	25	MP3 / ADPCM / AAC
		MPEG4 SP / ASP	1920x1080	6 ~ 30	8	
*.3gp	3GPP	H.264 BP / MP / HP	1920x1080	6 ~ 30	25	ADPCM / AAC / HE-AAC
		MPEG4 SP / ASP	1920x1080	6 ~ 30	8	
*.vro	VRO VOB	MPEG1	1920x1080	24 / 25 / 30	30	AC3 / MPEG / LPCM
		MPEG2	1920x1080	24 / 25 / 30	30	

Extension de fichier	Contenant	Codec Vidéo	Résolution	Fréquence de trames (image/sec)	Débit binaire (Mbsp)	Codec audio
*.mpg *.mpeg	PS	MPEG1	1920x1080	24 / 25 / 30	30	AC3 / MPEG / LPCM / AAC
		MPEG2	1920x1080	24 / 25 / 30	30	
		H.264	1920x1080	6 ~ 30	25	
*.ts *.tp *.trp	TS	MPEG2	1920x1080	24 / 25 / 30	30	AC3 / AAC / MP3 / DD+ / HE-AAC
		H.264	1920x1080	6 ~ 30	25	
		VC1	1920x1080	6 ~ 30	25	

Autres restrictions



REMARQUE

- S'il y a une erreur dans le contenu ou le conteneur, la lecture du contenu vidéo ne s'exécute pas ou ne s'exécute pas correctement.
- Il pourrait ne pas y avoir de son ou d'image si le contenu a une fréquence de trames ou un débit binaire standard plus élevé que les images/sec compatibles avec les données dans le tableau ci-dessus.
- Si le tableau d'indexation reçoit une erreur, la fonction " Recherche (Saut) " n'est pas prise en charge.
- Lorsque la lecture du contenu vidéo s'effectue par le biais du réseau, il se peut que cela ne fonctionne pas selon l'état du réseau. Lorsque vous faites jouer une vidéo par le biais d'une connexion réseau, des problèmes d'interférence pourraient survenir pendant la lecture. **Pour les modèles à DEL de série 5, de 32 à 46 pouces**
- Le menu peut mettre du temps à s'afficher si le débit binaire de la vidéo dépasse 10 Mbsp.

- Certains types d'appareil audio ou d'appareil photo numérique USB ne sont pas compatibles avec ce téléviseur.
- La lecture du contenu vidéo ne peut avoir lieu si le fichier comprend plusieurs contenus.

Décodeur vidéo	Décodeur audio
<ul style="list-style-type: none"> ● Prend en charge jusqu'à H.264, Niveau 4.1 ● H.264 FMO / ASO / RS, VC1 SP / MP / AP L4 et AVCHD ne sont pas pris en charge. ● Pour MPEG4 SP, et ASP : <ul style="list-style-type: none"> – Moins de 1280 x 720 : 60 images maximum – Plus de 1280 x 720 : 30 images maximum ● Le mode GMC n'est pas pris en charge. 	<ul style="list-style-type: none"> ● Prend en charge jusqu'à WMA 7, 8, 9 STD, 9 PRO. ● Les caractéristiques WMA sans perte, Voix sans perte, Voix ne sont pas prises en charge. ● Le taux d'échantillonnage WMA 22050Hz mono n'est pas pris en charge.

Lecture d'un film en continu (Reprendre la lecture)





Si vous quittez la fonction de lecture d'un film, vous pourrez reprendre le visionnement à l'endroit où il s'est arrêté.

1. Sélectionnez le film que vous avez arrêté et dont vous voulez reprendre la lecture, en appuyant sur les touches ◀ ou ▶.
 2. Appuyez sur la touche ▶ (Lecture) ou **ENTER** ↵.
 3. Appuyez sur la touche **D** pour sélectionner **Lecture continue** (Reprendre la lecture). La lecture du film reprend à l'endroit où vous l'avez arrêté.
- ✍ **Lecture continue** (Reprendre la lecture) n'est disponible que si vous reprenez la lecture d'un film que vous avez arrêté.





■ Musique



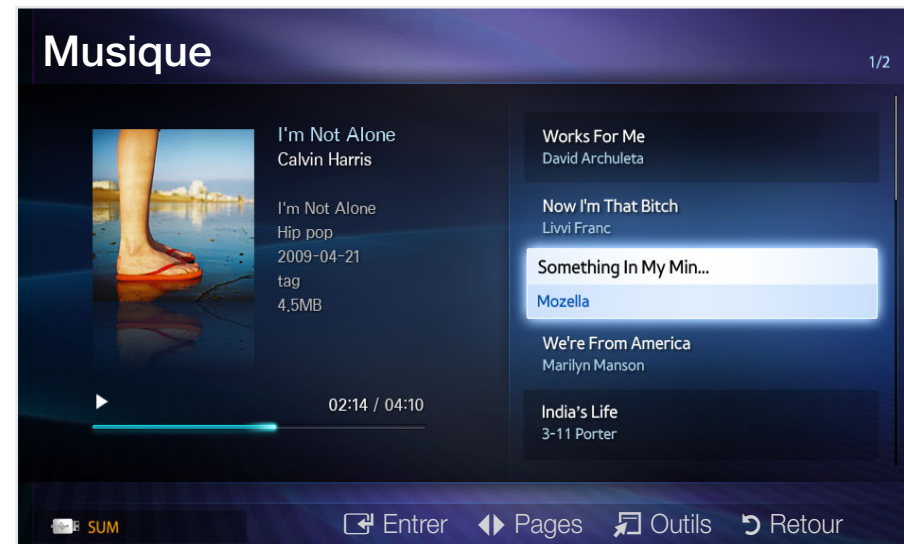

Lecture des fichiers musicaux

1. Appuyez sur les touches ◀/▶/▲/▼ pour sélectionner le fichier musical dans la liste de fichiers.
2. Appuyez sur la touche **ENTER**  ou  (Lecture).
 - Vous pouvez utiliser les touches  (REM.),  (AV. RAP.), Pause, Arrêt et Lecture de la télécommande pendant la lecture.



-  Pendant la lecture d'un fichier musical, appuyez sur la touche **TOOLS** pour accéder à d'autres fonctions telles que **Mode de répétition**, **Mode aléatoire**, **Son Mode** et **Information**.
-  **Mon contenu** n'affiche que les fichiers dont les extensions sont MP3. Les fichiers comportant d'autres extensions ne sont pas affichés, même s'ils sont mémorisés sur le même dispositif USB.
-  Si le son semble anormal pendant la lecture de fichiers MP3, réglez l'**égaliseur** dans le menu **Son**. (un fichier MP3 surmodulé peut causer des problèmes sonores).

Lecture du fichier musical sélectionné

1. Appuyez sur la touche **c** (**Mode édition**). Une coche apparaît à gauche de tous les fichiers musicaux.
2. À l'aide des touches fléchées, mettez en surbrillance le fichier que vous souhaitez mettre en lecture, puis appuyez sur **ENTER** .
-  Une coche apparaît dans la case à cocher du fichier sélectionné.
3. Répétez la procédure pour chaque fichier que vous souhaitez mettre en lecture.
4. Appuyez sur la touche **TOOLS**, puis sélectionnez **Lire contenu sélect.**
 Vous pouvez sélectionner ou désélectionner tout fichier musical en appuyant sur la touche **Choisir tout / Désélect. tt**. Vous pouvez sélectionner ou désélectionner un fichier en appuyant sur **ENTER** .

Photos

Lecture d'une photo ou d'un diaporama

1. Appuyez sur les touches
◀/▶/▲/▼ pour sélectionner
dans la liste la photo désirée.

2. Appuyez sur **ENTER** ↵.



- Pour visionner les fichiers manuellement, un seul à la fois, appuyez sur les touches fléchées gauche/droite.

- Pour lancer le diaporama, appuyez sur **ENTER** ↵ lorsque le fichier choisi s'affiche.

- Pendant le diaporama, tous les fichiers contenus dans la liste des fichiers sont affichés dans l'ordre.

📄 Lorsque vous appuyez sur la touche ▶ (Lecture) dans la liste des fichiers, le diaporama commence immédiatement.



-  Pendant la lecture d'un **diaporama**, appuyez sur **TOOLS** pour accéder à d'autres fonctions telles que **Vitesse du diap.**, **Musique de fond**, **Zoom** et **Rotation**.
-  Vous pouvez ajouter une musique de fond à un diaporama si vous avez des fichiers musicaux dans une clé USB ou dans votre PC. Pour ce faire, il suffit de régler la fonction **Musique de fond** à **Activer** dans le menu **Outils**, puis de sélectionner les fichiers musicaux que vous souhaitez écouter.
-  Vous pouvez utiliser les touches Pause, Arrêt et Lecture de la télécommande durant le diaporama.

☐ Mon contenu - Fonctions supplémentaires

Tri de la liste de fichiers

Appuyez sur la touche **D** dans la liste de fichiers pour classer les fichiers. Les coches ci-dessus indiquent le média auquel s'appliquent les critères de tri.

Critères de tri	Fonctionnement	Vidéos	Musique	Photos
Aff. dossiers	Affiche le dossier en entier. Vous pouvez afficher une photo en sélectionnant le dossier.	✓	✓	✓
Recherche titre	Les fichiers sont classés par titre selon l'ordre alphabétique/numérique/de symbole.	✓	✓	✓
Plus anciens	Les fichiers sont classés et affichés par date à partir des plus anciens.	✓		✓
Plus récents	Les fichiers sont classés et affichés par date à partir des plus récents.	✓		✓

Critères de tri	Fonctionnement	Vidéos	Musique	Photos
Artiste	Permet de classer les fichiers musicaux par artiste, en ordre alphabétique		✓	
Album	Permet de classer les fichiers musicaux par album, en ordre alphabétique.		✓	
Genre	Les fichiers musicaux sont classés par genre.		✓	
P. mois	Les photos sont classées et lues par ordre mensuel.			✓

Options de menus de lecture Vidéo/Musique/Photos

Pendant la lecture d'un fichier, appuyez sur la touche **TOOLS**. Les coches indiquent le média auquel s'appliquent les critères de tri.

Nom de l'option	Fonctionnement	Vidéos	Musique	Photos
Recherche titre	Permet de télécharger immédiatement le fichier vidéo sélectionné.	✓		
Rech. temp.	Vous pouvez rechercher une vidéo selon des intervalles d'une minute à l'aide des touches ◀ et ▶ ou directement en entrant un emplacement en minutes et secondes à l'aide de la télécommande.	✓		
Mode aléatoire	Vous pouvez lire des fichiers musicaux en mode aléatoire.		✓	
Mode de répétition	Vous pouvez mettre en lecture des fichiers musicaux et des films en mode répétition.	✓	✓	

Nom de l'option	Fonctionnement	Vidéos	Musique	Photos
Image Format	Vous pouvez régler la taille de l'image selon vos préférences.	✓		
Image Mode	Vous pouvez changer les réglages de l'image.	✓		✓
Son Mode	Vous pouvez régler le son.	✓	✓	✓
Langue de sous-titrage	Vous pouvez regarder une vidéo dans l'une des langues prises en charge, au besoin. Cette fonction n'est disponible que pour la lecture de fichiers en continu prenant en charge de nombreux formats audio.	✓		

Nom de l'option	Fonctionnement	Vidéos	Musique	Photos
Réglage des sous-titres	Vous pouvez ajouter des sous-titres à la lecture d'une vidéo. Cette fonction n'est disponible que si le fichier des sous-titres a le même nom que le fichier vidéo et l'extension appropriée. Par exemple, Avatar.ttxt.	✓		
Dém. Diaporama / Interrompre diapo.	Cette fonction permet de lancer ou d'arrêter un diaporama.			✓
Vitesse du diap.	Vous pouvez sélectionner la vitesse de lecture du diaporama.			✓
Musique de fond	Permet d'activer ou de désactiver la musique de fond pendant la lecture d'un diaporama.			✓

Nom de l'option	Fonctionnement	Vidéos	Musique	Photos
Sélection musique de fond	Permet de choisir la musique de fond pendant la lecture d'un diaporama.			✓
Zoom	Permet d'agrandir (zoom) l'image pour obtenir une image plein écran. Utilisez la touche ENTER  pour augmenter ou réduire le zoom. Utilisez les touches fléchées pour sélectionner la zone à agrandir.			✓
Rotation	Permet de faire pivoter les images en mode plein écran. Utilisez les touches fléchées gauche/droite pour faire pivoter l'image. La rotation est temporaire.			✓
Information	Permet d'obtenir des informations détaillées sur le fichier lu.	✓	✓	✓

Qu'est qu'Anynet+? **TOOLS**

Anynet+ est une fonction qui permet, à l'aide de la télécommande Samsung, de commander tous les appareils audiovisuels Samsung raccordés. Le système Anynet+ peut être utilisé uniquement avec les appareils Samsung dotés de la fonction Anynet+. Pour vérifier si votre appareil Samsung est doté de cette fonction, vérifiez la présence d'un logo Anynet+ sur l'appareil.

REMARQUE

- Vous devez utiliser un câble HDMI pour brancher un appareil Anynet+.
Certains câbles HDMI ne prennent pas en charge les fonctions Anynet+.
- Anynet+ fonctionne lorsque l'appareil audiovisuel compatible Anynet+ est en mode Veille ou Activé.
- Anynet+ prend en charge jusqu'à 12 appareils audio-vidéo. Il est possible de raccorder jusqu'à trois appareils du même type.
- Vous ne pouvez toutefois brancher qu'un seul récepteur (chaîne de cinéma maison).

Menu Anynet+

Le menu Anynet+ varie selon le type et l'état des appareils Anynet+ branchés au téléviseur.

Menu Anynet+	Description
Regarder téléviseur	Permet de passer du mode Anynet+ au mode de télédiffusion.
Liste appareils	Affiche la liste des appareils Anynet+.
(nom_appareil) MENU	Affiche les menus des appareils branchés. Par exemple, lorsqu'un lecteur DVD est branché, le menu du disque lu s'affiche à l'écran.
(nom_appareil) Outils	Affiche le menu d'écoute de l'appareil branché. Par exemple, lorsqu'un lecteur DVD est branché, le menu de lecture du lecteur DVD s'affiche à l'écran.

Menu Anynet+	Description
(nom_appareil) Menu Titre	Affiche le menu Titre de l'appareil raccordé. Par exemple, lorsqu'un lecteur DVD est branché, le menu du titre du film lu par le lecteur s'affiche à l'écran.  Selon l'appareil, ce menu peut ne pas être disponible.
Récepteur	Le son est émis par le récepteur.



❑ Configuration de la fonction Anynet+

 MENU  → **Systeme** → **Anynet+ (HDMI-CEC)** → **ENTER** 

■ **Anynet+ (HDMI-CEC)**

Anynet+ (HDMI-CEC) (Désactiver / Activer) : Pour utiliser la fonction Anynet+, **Anynet+ (HDMI-CEC)** doit être réglé à **Activer**.

 Lorsque la fonction **Anynet+ (HDMI-CEC)** est désactivée, toutes les opérations Anynet+ connexes sont désactivées.

Arrêt automatique (Non / Oui) : Permet de configurer un appareil Anynet+ pour qu'il s'arrête automatiquement à la mise hors tension du téléviseur.

 Si la fonction **Arrêt automatique** est réglée sur **Oui**, les appareils externes en marche sont mis hors tension en même temps que le téléviseur. Toutefois, si un enregistrement est en cours, le dispositif ne s'éteint pas.

 Il est possible que cette fonction ne soit pas activée, selon l'appareil.

❑ Permutation entre appareils Anynet+

1. Appuyez sur la touche **TOOLS**, sélectionnez **Anynet+ (HDMI-CEC)**, puis appuyez sur **ENTER** .
2. Sélectionnez **Liste appareils**, et appuyez la touché **ENTER** .
 -  Si vous ne trouvez pas l'appareil désiré, appuyez sur la touche **A** pour rafraîchir la liste.
3. Sélectionnez un appareil, puis appuyez sur **ENTER** . Vous pouvez maintenant passer à l'appareil choisi.
 -  Le menu **Liste appareils** n'apparaît que si vous avez réglé **Anynet+ (HDMI-CEC)** à **Activer** dans le menu **Système**.
 - La permutation vers l'appareil sélectionné peut prendre jusqu'à deux minutes. Il n'est pas possible d'annuler l'opération de permutation.
 - Si vous avez sélectionné un appareil Anynet+ en appuyant sur la touche **SOURCE**, il est impossible d'utiliser la fonction Anynet+. Vous devez sélectionner puis permuter l'appareil Anynet+ à partir du menu **Liste appareils** pour que la fonction Anynet+ soit activée.

❑ Écoute par l'intermédiaire d'un récepteur

Il est possible d'écouter le son par l'intermédiaire d'un récepteur (par ex., cinéma maison) plutôt que par les haut-parleurs du téléviseur.

1. Sélectionnez **Récepteur** et réglez-le à **Activer**.

2. Appuyez sur la touche **EXIT** pour quitter.

- ☞ Si votre récepteur ne prend en charge que le son, il n'apparaîtra pas dans la liste des appareils.
- ☞ Le récepteur fonctionne lorsque la prise d'entrée optique est reliée à la prise de sortie optique DIGITAL AUDIO OUT (OPTICAL) du téléviseur.
- ☞ Lorsque le récepteur (p. ex., cinéma maison) est réglé sur **Activer**, vous pouvez entendre le son provenant de la prise optique du téléviseur. Lorsque le téléviseur émet des signaux numériques (air), il transmet le son en 5.1 canaux au récepteur. Lorsque la source est un composant numérique, comme un lecteur DVD, et que ce dernier est branché au téléviseur à l'aide d'un câble HDMI, seul un son sur deux canaux sera émis par le récepteur de la chaîne.



REMARQUE

- Vous ne pouvez commander les appareils Anynet+ qu'à l'aide de la télécommande, et non avec les touches du téléviseur.
- Il est possible que la télécommande du téléviseur ne fonctionne pas dans certaines conditions. Dans ce cas, sélectionnez à nouveau l'appareil Anynet+.
- Les fonctions Anynet+ ne fonctionnent pas avec les produits d'autres fabricants.



❑ Dépannage de la fonction Anynet+

Problème	Solution possible
Anynet+ ne fonctionne pas.	<ul style="list-style-type: none">● Vérifiez si l'appareil est bien un appareil Anynet+. Le système Anynet+ ne prend en charge que les appareils Anynet+.● Vous ne pouvez brancher qu'un seul récepteur (chaîne de cinéma maison).● Vérifiez si le cordon d'alimentation de l'appareil Anynet+ est bien branché.● Vérifiez les branchements des câbles vidéo/audio/HDMI de l'appareil Anynet+.● Vérifiez si la fonction Anynet+ (HDMI-CEC) est réglée à Activer dans le menu Système.

Problème	Solution possible
Anynet+ ne fonctionne pas.	<ul style="list-style-type: none">● Vérifiez si la télécommande est en mode TV.● Vérifiez si la télécommande est en mode Anynet+ compatible.● Anynet+ ne fonctionne pas dans certaines situations. (Recherche de chaînes, utilisation de la fonction Mon contenu ou Prêt à l'emploi (configuration initiale), etc.)● Au moment du branchement ou du débranchement du câble HDMI, assurez-vous d'effectuer une nouvelle détection des appareils ou de mettre le téléviseur hors tension et le redémarrer.● Vérifiez si la fonction Anynet+ de l'appareil Anynet+ est activée.

Problème	Solution possible
Je souhaite lancer Anynet+.	<ul style="list-style-type: none">● Vérifiez si l'appareil Anynet+ est correctement branché au téléviseur et si la fonction Anynet+ (HDMI-CEC) est réglée à Activer dans le menu Système.● Appuyez sur la touche TOOLS pour afficher le menu Anynet+ et sélectionner le menu désiré.
Je souhaite quitter Anynet+.	<ul style="list-style-type: none">● Sélectionnez Regarder téléviseur dans le menu Anynet+.● Appuyez sur la touche SOURCE de la télécommande du téléviseur pour sélectionner un appareil autre qu'un appareil Anynet+.● Appuyez sur les touches ▼ CH ▲ pour changer le mode actuel du téléviseur. (Notez que la touche des chaînes ne fonctionne qu'à condition qu'aucun appareil à syntoniseur intégré Anynet+ soit branché.)

Problème	Solution possible
Le message " Connexion à l'appareil Anynet+... " s'affiche à l'écran.	<ul style="list-style-type: none">● Vous ne pouvez pas utiliser la télécommande pendant la configuration d'Anynet+ ou la permutation vers un mode d'écoute.● Utilisez la télécommande lorsque le réglage d'Anynet+ vers le mode de visionnement est terminé.
L'appareil Anynet+ ne fonctionne pas en mode lecture.	<ul style="list-style-type: none">● Vous ne pouvez pas utiliser la fonction lecture lorsque le mode Prêt à l'emploi (configuration initiale) est en cours d'exécution.



Problème	Solution possible
L'appareil branché n'est pas affiché.	<ul style="list-style-type: none">● Vérifiez si l'appareil prend en charge les fonctions Anynet+.● Vérifier si le câble HDMI est correctement branché.● Vérifiez si la fonction Anynet+ (HDMI-CEC) est réglée à Activer dans le menu Systeme.● Nouvelle recherche d'appareils Anynet+.● Vous ne pouvez brancher un appareil Anynet+ qu'à l'aide d'un câble HDMI. Certains câbles HDMI ne prennent pas en charge les fonctions Anynet+.● Si la connexion Anynet+ est interrompue à cause d'une panne de courant ou parce que le câble HDMI a été déconnecté, veuillez relancer la recherche des appareils.
Le récepteur n'émet pas le son provenant du téléviseur.	<ul style="list-style-type: none">● Branchez le câble optique entre le téléviseur et le récepteur.

❑ À propos de AllShare™

Pour les modèles à DEL de série 5, de 32 à 46 pouces

AllShare™ relie votre téléviseur à vos téléphones cellulaires et appareils mobiles par le biais d'un réseau. Vous pouvez lire le contenu des médias incluant des vidéos, des photos et de la musique enregistrés sur votre téléphone cellulaire et autres appareils (tel qu'un PC) en les contrôlant à partir du téléviseur par l'entremise du réseau.

- ✎ Pour obtenir de plus amples renseignements, consultez le site " www.samsung.com " ou communiquez avec le centre d'appels de Samsung. Il vous faudra peut-être installer un autre logiciel sur l'appareil mobile. Pour obtenir de plus amples détails, consultez le guide d'utilisation de l'appareil.
- ✎ Si votre téléviseur Samsung est connecté à un serveur DLNA non Samsung, un problème de compatibilité risque de se produire durant la lecture vidéo.

- 
- Si vous connectez votre téléviseur Samsung à un réseau par l'intermédiaire de AllShare™, vous pourrez utiliser les fonctions originales de Samsung comme suit :
- Lecture de différents formats vidéo (DivX, MP4, 3GPP, AVI, ASF, MKV, etc.)
 - Fonction Miniature des fichiers vidéo
 - Fonction Signet (pour reprendre la lecture vidéo)
 - Nombre de chapitre automatique (navigation dans les scènes)
 - Gestion du contenu numérique
 - Compatibilité avec divers formats de sous-titrage (SRT, SMI, SUB, TXT, TTXT)
 - Faire une recherche par nom de fichier
 - Et bien d'autres
- 
- Pour utiliser toutes les fonctions DLNA originales de Samsung, il est recommandé d'utiliser le logiciel AllShare™ fourni avec le téléviseur.

❏ Configuration d'AllShare™

👉 MENU  → Réseau → Paramètres AllShare → ENTER 

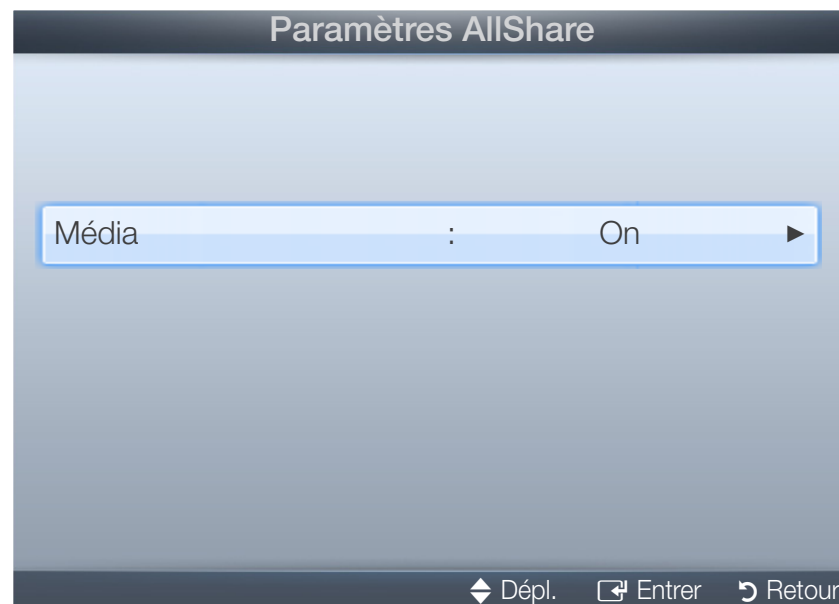

■ Paramètres AllShare

- **Média (On / Off)** : Active ou désactive la fonction " Média ". Lorsque la fonction média est activée, vous pouvez lire le contenu de cet appareil à l'aide d'un téléphone cellulaire ou de tout autre type d'appareil prenant en charge la fonction .



■ Média

Affiche la liste des téléphones cellulaires ou appareils mobiles qui ont été programmés pour utiliser la fonction **Média** avec ce téléviseur.



-  La fonction **Média** est disponible dans tous les appareils qui prennent en charge la fonction DLNA DMC.
- **Permet. / Bloquer** : Pour autoriser ou bloquer des appareils.
- **A Supprimer** : Permet de supprimer des appareils présents dans la liste.
 -  Cette fonction supprime simplement le nom des appareils dans la liste. Si l'appareil supprimé est mis sous tension ou qu'il tente de se connecter au téléviseur, il peut s'afficher de nouveau dans la liste.

Utilisation de la fonction Média

De plus, vous pouvez lire le contenu multimédia comprenant des vidéos, des photos et de la musique enregistrés sur votre téléphone cellulaire et autres appareils (tel qu'un PC) en les contrôlant à partir du téléviseur par le biais du réseau.



REMARQUE

- Pour désactiver la transmission du contenu média à partir des appareils, réglez **Média** à **Off** dans **Paramètres AllShare**.
- Selon sa résolution et son format, le contenu pourrait ne pas s'afficher sur le téléviseur.
- Les touches **ENTER**  et  /  pourraient ne pas fonctionner avec certains types de contenu média.
- Pendant l'utilisation des appareils, vous pouvez contrôler la lecture du média. Pour obtenir de plus amples détails, consultez le guide d'utilisation de l'appareil.

❑ Dépannage

Si le téléviseur semble avoir un problème, essayez d'abord de le corriger à l'aide de la présente liste des problèmes et solutions possibles. Si aucun de ces conseils de dépannage ne fonctionne, consultez le site samsung.com, puis cliquez sur Support technique ou communiquez avec le service à la clientèle de Samsung en composant le 1-800-SAMSUNG.

Problèmes	Solutions et explications
Image médiocre	<p>Commencez par exécuter l'Essai d'image et voyez si votre téléviseur affiche correctement l'image d'essai.</p> <ul style="list-style-type: none">● Allez à MENU - Support technique - Autodiagnostic - Essai d'image <p>Si l'image d'essai s'affiche correctement, le problème d'image peut provenir de la source ou du signal.</p>

Problèmes

L'image du téléviseur n'est pas aussi belle qu'en magasin.

Solutions et explications

Les affichages en magasin sont généralement réglés pour des chaînes numériques haute définition (HD).

- Si vous avez un câblosélecteur ou un récepteur satellite analogique, procurez-vous un récepteur TV numérique. Utilisez des câbles HDMI ou composantes pour obtenir une image de qualité HD (haute définition).
- Abonnés au câble ou au satellite : Essayez les chaînes HD de l'attribution des chaînes.
- Connexion antenne Hertzien/Câble : Essayez les chaînes HD après exécution de la programmation automatique.
 - ✍ De nombreuses chaînes HD sont soumises à une interpolation à partir du contenu SD (définition standard). Cherchez une chaîne diffusant du contenu HD pur.
- Réglez la résolution de sortie vidéo du câblosélecteur ou récepteur satellite à 1080i ou 720p.

Problèmes	Solutions et explications
<p>L'image est déformée : erreur macrobloc, petit bloc, points, effet d'escalier.</p>	<ul style="list-style-type: none">● La compression du contenu vidéo peut causer une déformation de l'image, surtout lorsque les mouvements sont rapides, comme dans les émissions de sport et les films d'action.● Un signal faible peut causer une déformation de l'image. Il ne s'agit pas d'un problème du téléviseur.● L'utilisation de téléphones cellulaires à proximité de téléviseurs analogiques ou numériques (jusqu'à une distance de 1 m) peut causer des parasites à l'écran.
<p>Les couleurs sont faussées ou absentes.</p>	<ul style="list-style-type: none">● Si vous utilisez une connexion par câbles composantes, assurez-vous que ces derniers sont branchés aux prises correspondantes. Des connexions incorrectes ou lâches peuvent causer des problèmes de couleur ou une absence d'image.

Problèmes	Solutions et explications
Couleurs ou luminosité médiocres.	<ul style="list-style-type: none"> ● Réglez les options Image dans le menu du téléviseur. (allez à Mode Image / Couleur / Luminosité / Netteté) ● Réglez l'option Écon. Énergie du menu du téléviseur (allez à MENU - Système - Solution Eco - Écon. Énergie) ● Essayez de réinitialiser l'image pour voir les réglages d'image par défaut (allez à MENU - Image - Réinit. image)
Ligne pointillée sur le bord de l'écran.	<ul style="list-style-type: none"> ● Si la taille de l'image est réglée à Plein écran, passez à 16:9. ● Modifiez la résolution du câblesélecteur ou du récepteur satellite.
L'image est en noir et blanc.	<ul style="list-style-type: none"> ● Si vous utilisez une entrée AV composite, branchez le câble vidéo (jaune) à la prise verte de l'entrée composante 1 du téléviseur.

Problèmes	Solutions et explications
<p>L'image se fige ou est déformée durant les changements de chaînes ou son affichage est retardé.</p>	<ul style="list-style-type: none"> ● Si le téléviseur est branché à un câblosélecteur, essayez de réinitialiser ce dispositif. (Rebranchez le cordon d'alimentation c.a. et attendez le redémarrage du câblosélecteur. Cela peut durer jusqu'à 20 minutes.) ● Réglez la résolution de sortie du câblosélecteur à 1080i ou 720p.
<p>Problème de son</p>	<p>Commencez par exécuter la fonction Essai de son pour déterminer si tout fonctionne correctement.</p> <ul style="list-style-type: none"> ● Allez à MENU - Support technique - Autodiagnostic - Essai de son <p>Si le son est parfait, le problème peut provenir de la source ou du signal.</p>
<p>Il n'y a pas de son ou le son est trop bas alors que le volume est réglé au maximum.</p>	<ul style="list-style-type: none"> ● Vérifiez le volume de l'appareil (câblosélecteur, récepteur satellite, lecteur DVD, lecteur Blu-ray, etc.) branché à votre téléviseur.

Problèmes

L'image est bonne, mais il n'y a pas de son.

Solutions et explications

- Réglez l'option **Sélect. le haut-parleur** à **Haut-parleur TV** dans le menu **Son**.
- Si vous utilisez un appareil externe, vérifiez son option de sortie audio (par ex., vous devrez peut-être régler l'option audio de votre câblosélecteur à HDMI s'il utilise un câble HDMI pour le branchement à votre téléviseur).
- Si vous utilisez un câble DVI à HDMI, un câble audio distinct est nécessaire.
- Réinitialisez l'appareil connecté en branchant à nouveau son cordon d'alimentation.

Problèmes	Solutions et explications
<p>Les haut-parleurs émettent des bruits inappropriés.</p>	<ul style="list-style-type: none">● Vérifiez le branchement des câbles. Assurez-vous qu'un câble vidéo n'est pas branché à une entrée audio.● Si le téléviseur est branché à une antenne ou un câblesélecteur, vérifiez l'intensité du signal. Un signal faible peut causer une distorsion sonore.● Procédez à un essai de son tel qu'expliqué ci-dessus.
<p>Pas d'image, pas de vidéo.</p>	
<p>Le téléviseur ne s'allume pas.</p>	<ul style="list-style-type: none">● Assurez-vous que le cordon d'alimentation c.a. est bien branché à la prise de courant murale et au téléviseur.● Assurez-vous que la prise de courant murale est sous tension.● Appuyez sur la touche POWER du téléviseur pour vous assurer que la télécommande fonctionne correctement. Si le téléviseur s'allume, reportez-vous à la section " La télécommande ne fonctionne pas " ci-dessous.

Problèmes

Solutions et explications

Le téléviseur s'éteint automatiquement.

- Vérifiez si l'option **Mise en veille** est réglée à **Désactiver** dans le menu **Système**.
- Si votre PC est branché au téléviseur, vérifiez les réglages de mise sous tension de ce dernier.
- Assurez-vous que le cordon d'alimentation c.a. est bien branché à la prise de courant murale et au téléviseur.
- Lorsque vous regardez la télévision à partir d'une connexion par antenne, le téléviseur s'éteint automatiquement après 10 ou 15 minutes s'il ne reçoit aucun signal.

Problèmes

Solutions et explications

Il n'y a pas d'image/de vidéo.

- Vérifiez le branchement des câbles. (débranchez puis branchez de nouveau tous les câbles du téléviseur et des appareils externes).
- Réglez la sortie vidéo de votre appareil externe (câbloselecteur, lecteur DVD, lecteur Blu-ray, etc.) afin qu'elle corresponde à la prise d'entrée du téléviseur. Par exemple, si l'appareil externe a une sortie HDMI, il faut le brancher à une entrée HDMI du téléviseur.
- Assurez-vous que les appareils branchés sont sous tension.
- Assurez-vous de choisir la source appropriée du téléviseur en appuyant sur la touche **SOURCE** de la télécommande.
- Réinitialisez l'appareil connecté en branchant à nouveau son cordon d'alimentation.

Problèmes

Solutions et explications

Connexion RF (câble/antenne)

Le téléviseur ne reçoit pas toutes les chaînes.

- Assurez-vous que le câble coaxial est bien branché.
- Exécutez la fonction **Progr. auto** pour ajouter les chaînes disponibles à la liste des chaînes. Allez à **MENU - Chaîne - Prog. auto**, puis sélectionnez " Auto " et assurez-vous de sélectionner le type de signal de câble approprié. Il existe trois options : **STD**, **HRC** et **IRC**. La plupart des systèmes de câblodistribution utilisent le mode standard **STD**.
- Vérifiez si l'antenne est bien positionnée.

Pas de sous-titres aux chaînes numériques.

Vérifiez le menu de configuration des sous-titres. Essayez de modifier les options **Sous-titres Mode Service 1** à **CC1**.

Il est possible que certaines chaînes n'aient pas de sous-titres.

Problèmes	Solutions et explications
<p>L'image est déformée : erreur macrobloc, petit bloc, points, effet d'escalier.</p>	<ul style="list-style-type: none"> ● La compression du contenu vidéo peut causer une déformation de l'image, surtout lorsque les mouvements sont rapides, comme dans les films de sport et d'action. ● Un signal faible peut causer une déformation de l'image. Il ne s'agit pas d'un problème du téléviseur.
<p>Connexion au PC</p>	
<p>Le message " Mode non disponible " s'affiche.</p>	<ul style="list-style-type: none"> ● Réglez la résolution de sortie de votre PC pour qu'elle corresponde aux résolutions prises en charge par le téléviseur.
<p>" PC " figure toujours dans la liste source même lorsqu'il n'est pas branché.</p>	<ul style="list-style-type: none"> ● Ceci est normal. " PC " figure toujours dans la liste source, qu'un PC soit branché ou pas.

Problèmes	Solutions et explications
L'image est bonne, mais pas de son.	<ul style="list-style-type: none"> ● Si vous avez connecté le PC à l'aide d'un câble HDMI, vérifiez le réglage de sortie audio de votre PC.
Connexion réseau Pour les modèles à DEL de série 5, de 32 à 46 pouces	
Perte de connexion au réseau sans fil.	<ul style="list-style-type: none"> ● Une clé électronique USB sans fil Samsung est nécessaire pour utiliser le réseau sans fil. ● Assurez-vous que la connexion réseau est réglée à Sans fil (généraux). ● Assurez-vous que téléviseur est branché à un routeur IP sans fil.
Échec de la mise à niveau du logiciel par le réseau.	<ul style="list-style-type: none"> ● Essayez la fonction Paramètres réseau dans le menu Réseau. ● Si vous avez la version logicielle la plus récente, aucune mise à niveau ne sera effectuée.

Problèmes

Solutions et explications



Autres

Défilement de barres horizontales mauves et vertes et bourdonnement provenant des haut-parleurs du téléviseur avec connexion par câbles composantes.

- Débranchez les connexions audio gauche et droite du récepteur satellite. Si le bourdonnement s'arrête, cela indique que le récepteur est défectueux. Remplacez les câbles vidéo composantes par un câble HDMI.

Problèmes	Solutions et explications
L'image ne s'affiche pas en mode plein écran.	<ul style="list-style-type: none">● Des barres noires apparaissent de chaque côté de l'image des chaînes HD durant l'affichage d'un contenu SD (4:3) soumis à une interpolation.● Des barres noires dans le haut et le bas de l'image apparaissent dans les films dont les rapports de forme sont différents de ceux du téléviseur.● Réglez l'option de taille de l'image sur votre appareil externe ou réglez le téléviseur à Plein écran.
La télécommande ne fonctionne pas.	<ul style="list-style-type: none">● Remplacez les piles de la télécommande. Assurez-vous de les insérer correctement (pôle + et pôle - placés correctement).● Nettoyez la fenêtre de transmission située sur le dessus de la télécommande.● Essayez de pointer la télécommande directement vers le téléviseur d'une distance de 1,5 à 1,8 m.

Problèmes	Solutions et explications
<p>La télécommande du câblosélecteur ou du récepteur numérique ne commande pas la mise sous tension/hors tension du téléviseur ou ne permet pas de régler le volume.</p>	<ul style="list-style-type: none">● Programmez la télécommande du câblosélecteur ou du récepteur satellite pour faire fonctionner le téléviseur. Consultez le guide d'utilisation du câblosélecteur ou récepteur satellite pour obtenir le code de téléviseur SAMSUNG.
<p>Le message "Mode non disponible" s'affiche.</p>	<ul style="list-style-type: none">● Vérifiez la résolution prise en charge par le téléviseur et réglez la résolution de sortie de l'appareil externe en conséquence. Consultez les réglages des résolutions dans le présent guide.
<p>L'option Sous-titres dans le menu du téléviseur apparaît en grisé.</p>	<ul style="list-style-type: none">● Vous ne pouvez pas sélectionner Sous-titres dans le menu du téléviseur pendant que vous regardez le contenu d'un appareil connecté à l'aide d'un câble HDMI ou composante.● L'option Sous-titres doit être activée sur l'appareil externe.

Problèmes	Solutions et explications
Le téléviseur dégage une odeur de plastique.	<ul style="list-style-type: none"> ● Cette odeur est normale et disparaîtra avec le temps.
L'option Info. sur signal du téléviseur n'est pas disponible dans le menu Essai Autodiagnostic .	<ul style="list-style-type: none"> ● Cette option n'est offerte qu'avec les chaînes numériques que le téléviseur reçoit à partir d'une connexion antenne / RF/câble coaxial.
 Le téléviseur est incliné du côté droit ou gauche.	<ul style="list-style-type: none"> ● Retirez la base du téléviseur et assemblez-la à nouveau. 
Le menu Chaîne est en grisé (non disponible).	<ul style="list-style-type: none"> ● Le menu Chaîne n'est disponible que lorsque vous sélectionnez la source " TV ".

Problèmes	Solutions et explications
<p>Vos réglages sont perdus après 30 minutes ou chaque fois que le téléviseur est éteint.</p>	<ul style="list-style-type: none"> ● Si le téléviseur est réglé au mode Démo magasin, il réinitialise les réglages du son et de l'image toutes les 30 minutes. Passez du mode Démo magasin au mode Util. à domicile dans la procédure Prêt à l'emploi. Appuyez sur la touche SOURCE pour sélectionner le mode TV, puis allez à MENU → Système → Prêt à l'emploi → ENTER .
<p>Perte intermittente du son ou de l'image.</p>	<ul style="list-style-type: none"> ● Vérifiez les connexions des câbles et rebranchez. ● La perte du son ou de l'image peut être causée par l'utilisation de câbles trop rigides ou trop épais. Assurez-vous que les câbles sont suffisamment souples pour une utilisation à long terme. Pour la fixation murale, nous recommandons l'utilisation de câbles pourvus de connecteurs à 90 degrés.

Problèmes	Solutions et explications
Le menu ISI n'est pas disponible.	<ul style="list-style-type: none">● La fonction ISI est disponible seulement lorsque vous utilisez une source HDMI, PC ou composante.
Vous remarquez de petites particules en examinant minutieusement le bord du cadre entourant l'écran du téléviseur.	<ul style="list-style-type: none">● Cela fait partie des caractéristiques du produit; ce n'est pas un défaut.
Une bannière publicitaire interne du téléviseur (POP) apparaît à l'écran.	<ul style="list-style-type: none">● Sélectionnez Util. à domicile sous le mode Prêt à l'emploi. Pour de plus amples détails, reportez-vous à la section Prêt à l'emploi (configuration initiale).

❑ Utilisation du verrou antivol Kensington

Un verrou Kensington est un dispositif de sécurité que vous pouvez utiliser pour immobiliser votre téléviseur lorsqu'il est utilisé dans un endroit public. Enroulez le câble du dispositif de verrouillage Kensington autour d'un objet volumineux et immobile, puis fixez le verrou à la fente Kensington à l'arrière du téléviseur.

L'aspect et la méthode de verrouillage peuvent différer de l'illustration en fonction du fabricant. Reportez-vous au manuel fourni avec le dispositif de verrou Kensington pour de plus amples renseignements et l'utiliser de façon appropriée. Le verrou Kensington n'est pas fourni par Samsung.

🔍 Recherchez l'icône "🔒" à l'arrière du téléviseur. La fente Kensington est située à côté de ce signe 🔒.

🔍 La présentation et la couleur peuvent varier en fonction du modèle.

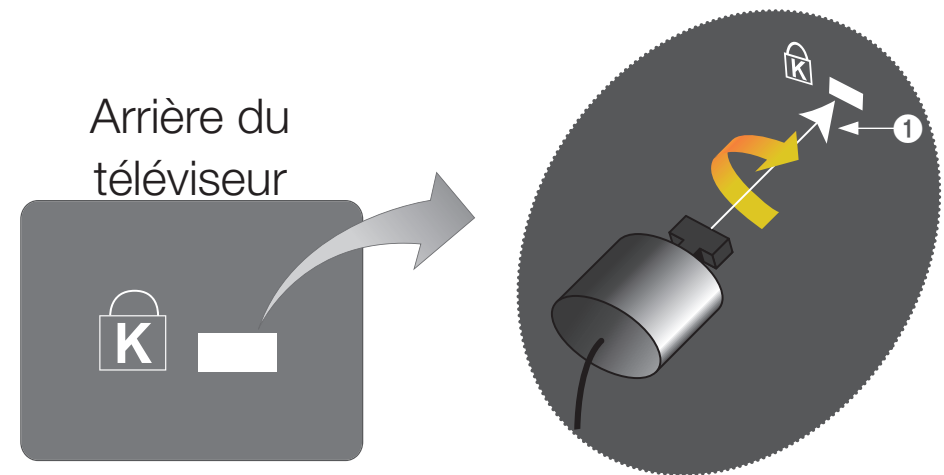

Pour verrouiller le produit, procédez comme suit :

1. Enroulez le câble du verrou Kensington autour d'un grand objet inamovible comme un bureau ou un fauteuil.
2. Faites glisser l'extrémité du câble comportant le verrou dans la boucle à l'extrémité du câble du verrou Kensington.
3. Insérez le dispositif de verrouillage dans la fente Kensington présente sur le produit (1).
4. Verrouillez.



REMARQUE

- Il s'agit d'instructions à caractère général. Pour avoir des instructions précises, se reporter au guide de l'utilisateur fourni avec le dispositif de verrouillage.
- Ce dispositif de verrouillage doit être acheté séparément.
- L'emplacement du verrou Kensington peut être différent sur votre téléviseur.

☐ License



TruSurround HD, SRS et le symbole  sont des marques de commerce de SRS Labs, Inc. La technologie TruSurround HD est intégrée sous licence de SRS Labs, Inc.



Fabriqué sous licence par Dolby Laboratories. Dolby et le symbole en forme de double D sont des marques déposées de Dolby Laboratories.



Fabriqué sous licence et brevets américains : 5,451,942; 5,956,674; 5,974,380; 5,978,762; 6,487,535 & et autres brevets américains et étrangers émis et en instance. DTS et le symbole sont des marques déposées; les logos & DTS 2.0+ Digital Out et DTS sont des marques déposées de DTS, Inc. Le produit comprend le logiciel. © DTS, Inc. Tous droits réservés.



DivX Certified® to play DivX® video up to HD 1080p, including premium content.

DivX®, DivX Certified® and associated logos are trademarks of DivX, Inc. and are used under license.

ABOUT DIVX VIDEO: DivX® is a digital video format created by DivX, Inc. This is an official DivX Certified® device that plays DivX video. Visit www.divx.com for more information and software tools to convert your files into DivX video.

ABOUT DIVX VIDEO-ON-DEMAND: This DivX Certified® device must be registered in order to play purchased DivX Video-on-Demand (VOD) movies. To obtain your registration code, locate the DivX VOD section in your device setup menu. Go to vod.divx.com for more information on how to complete your registration. Covered by one or more of the following U.S. patents : 7,295,673; 7,460,668; 7,515,710; 7,519,274

Avis de licence relative à l'exploitation libre

En cas d'utilisation d'un logiciel libre, les licences relatives à l'exploitation libre sont disponibles dans le menu du produit. L'avis concernant les Licences libres est uniquement disponible en anglais.