

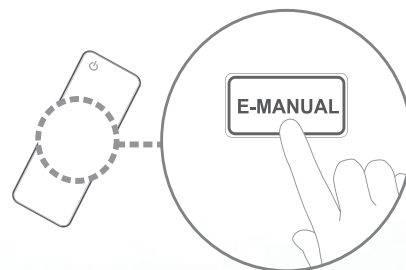

E-MANUAL



Merci d'avoir acheté ce produit Samsung. Pour obtenir un service complet, veuillez enregistrer votre produit à :

www.samsung.com/register

Modèle _____ Serial No. _____

Contenu

Menu des chaînes

- Utilisation du menu Chaîne 1
- Mémorisation des chaînes 17
- Autres fonctions 22

Fonctions de base

- Modification du mode d'image pré réglé 24
- Ajustement des paramètres de l'image 25
- Modification de la taille de l'image 26
- Modification des options de l'image 31
- Utilisation du téléviseur et du PC 38
- Modification du mode Son pré réglé 42
- Ajustement des réglages du son 43

Fonctions de préférence

- Connexion au réseau par câblé 51
- Connexion au réseau sans fil 62
- Réglage de l'heure 88
- Blocage des programmes 95
- Solutions économiques 107
- Fonction ISI (image sur image) 109
- Autres fonctions 112
- Menu Soutien technique 126

Fonctions avancées

- **3D** 139
- **AllShare™** 151
- Anynet+ (HDMI-CEC) 157
- Utilisation de Mon contenu 167
- **Vidéos** 177
- **Musique** 184
- **Photos** 186
- **Mon contenu**
 - Fonctions supplémentaires 188

Autre information

- Dépannage 195
- Utilisation du système antivol Kensington 207
- Licence 209

❑ Utilisation du menu Chaîne

Appuyez sur le bouton **CONTENT** pour sélectionner **Regarder TV**, puis choisir le menu souhaité. Choisissez entre **Gestionnaire progr.**, **Liste de chaînes** et **Gestionn. canaux**.



- L'image affichée peut varier selon le modèle.

■ Gestionnaire progr.

 **CONTENT** → **Regarder TV** → **Gestionnaire progr.** → **ENTER** 







Pour annuler ou régler la fonction **Visionn. programmé**. **Visionn. programmé** vous permet d'afficher la chaîne désirée à l'heure souhaitée.

Utilisation de la fonction **Visionn. programmé**

Vous pouvez régler automatiquement le téléviseur sur la chaîne désirée selon le jour et l'heure de votre choix.

 Pour utiliser cette fonction, vous devez d'abord régler l'heure actuelle à l'aide de la fonction **Heure** → **Horloge** dans le menu **Systeme**.

Pour utiliser la fonction **Visionn. programmé**, procédez comme suit:

1. Appuyez sur **ENTER**  pour ajouter une écoute programmée.
 2. Appuyez sur les touches  /  /  /  pour régler les éléments suivants **Antenne**, **Chaîne**, **Répéter**, **Date**, et **Heure de début**.
 - **Antenne**: Permet de sélectionner la source de l'antenne désirée.
 - **Chaîne**: Permet de sélectionner la chaîne désirée.
 - **Répéter**: Sélectionnez **Une fois**, **Manuel**, **Sam~Dim**, **Lun~Ven** ou **Quotid..**.
Si vous choisissez **Manuel**, vous pouvez régler la journée de votre choix.
-  Le signe  indique que la journée est sélectionnée.

- **Date:** Vous pouvez régler la date voulue.
 - ☑ La **Date** n'est disponible que lorsque **Une fois** est sélectionnée sous **Répéter**.
- **Heure de début:** Vous pouvez régler l'heure de début souhaitée.
 - ☑ Vous pouvez programmer seulement les chaînes mémorisées (ajoutées).
 - ☑ À l'écran **Information**, vous pouvez modifier ou annuler une information réservée.
- **Annuler programmes:** Permet d'annuler l'affichage de la programmation.
- **Modifier:** Permet de modifier une écoute programmée.
- **Retour:** Permet de retourner à l'écran précédent.

■ Liste de chaînes

La **Liste des chaînes** contient les chaînes que votre téléviseur affiche (**Canaux ajoutés**) lorsque vous appuyez sur la touche **Chaîne** de votre télécommande. La **Liste de chaînes** affiche les **Canaux ajoutés**, l'information sur les chaînes et les **Favoris**; elle permet aussi de gérer les chaînes.

📱 Lorsque vous appuyez sur la touche **CH LIST** de la télécommande, l'écran **Liste de chaînes** s'affiche aussitôt.

- **Canaux ajoutés**: Affiche toutes les chaînes (mémorisées) ajoutées.
- **Favoris 1-5**: Affiche toutes les chaînes favorites, classées en cinq groupes. Chaque groupe dispose d'un écran individuel.

📝 Le téléviseur n'affiche les **Favoris** que si vous avez ajouté des chaînes favorites à l'aide de la fonction **Ajouter aux favoris**.

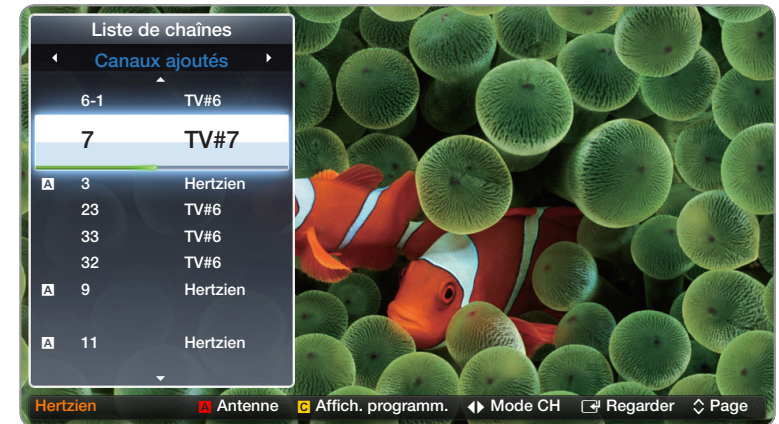

- L'image affichée peut varier selon le modèle.

- ☑ Si vous souhaitez voir rapidement la liste des chaînes favorites, appuyez sur la touche **CH LIST** puis sur la touche ► (**Mode CH**) pour afficher la liste **Favoris 1-5**. Si vous avez des chaînes favorites dans plusieurs groupes de chaînes favorites, appuyez sur la touche ◀▶ (**Mode CH**) pour voir les autres groupes. Appuyez sur la touche ◀ pour revenir à la **Liste de chaînes**.
- ☑ Utilisation des touches de couleur avec la fonction **Liste de chaînes**.
- **A** Rouge (**Antenne**) : Permet d'alterner entre **Hertzien** et **Câble** dans le mode et l'affichage.
 - **C** Jaune (**Affich. programm.** / **Affich. de la ch.**) : Pour les chaînes numériques, permet de passer de **Affich. programm.** et **Affich. de la ch.**. Lorsque vous sélectionnez une chaîne numérique dans **Affich. de la ch.**, appuyez une fois pour afficher la liste des émissions diffusées sur cette chaîne. Appuyez à nouveau pour revenir à l'affichage **Liste de chaînes**.

- ◀ / ▶ (**Mode CH**) : Permet de passer de la liste **Favoris** (si vous avez ajouté des chaînes favorites à l'aide de **Ajouter aux favoris**) à la **Liste de chaînes**.
- 📺 (Regarder / Information): Appuyez pour visionner la chaîne sélectionnée / Permet d'afficher l'émission lorsque la chaîne numérique est sélectionnée.
- ⏪ (Page): Fait défiler la **Liste de chaînes** jusqu'à la page suivante ou précédente.

Icônes d'affichage du statut des chaînes

Icône	Description
A	Une chaîne analogique.
Ⓜ	Une émission réservée.

Utilisation de la fonction Écoute par minuterie à l'écran Liste de chaînes (chaînes numériques seulement)

Vous pouvez utiliser la fonction **Visionn. programmé** dans **Liste de chaînes** pour planifier une émission sur une chaîne numérique que vous voulez regarder. Le téléviseur se mettra sous tension et affichera cette émission lorsqu'elle sera diffusée. Pour réserver une émission sur chaîne numérique, procédez comme suit :



1. Appuyez sur la touche **CH LIST**, puis sélectionnez la chaîne numérique voulue.
2. Appuyez sur la touche **C** (**Affich. programm.**). La liste des émissions pour cette chaîne apparaît.
3. Appuyez sur les touches **▲** ou **▼** pour choisir l'émission désirée, puis appuyez sur **INFO** .
4. Appuyez sur les touches **◀ / ▶** pour sélectionner **Visionn. programmé**, puis sur **ENTER** **↵**.
5. Appuyez sur **RETURN** deux fois pour quitter.
 - ☑ Si vous voulez annuler la commande **Visionn. programmé**, suivez les étapes 1 à 3, puis sélectionnez **Annuler programmes**.

■ Gestionn. canaux

 **CONTENT** → **Regarder TV** → **Gestionn. canaux** → **ENTER** 

À l'aide de la fonction **Gestionn. canaux** vous pouvez ajouter, modifier ou supprimer des chaînes ajoutées et favorites.

Vous pouvez également modifier les noms de chaînes - chaînes analogiques seulement.

- () **Chaînes aj.**: Affiche tous les canaux ajoutés.
- () **Tous les canaux**: Affiche toutes les chaînes actuellement accessibles. Comprend les chaînes qui n'ont pas été ajoutées.
- () **Favoris 1-5**: Affiche cinq chaînes favorites, classées en cinq groupes. Chaque groupe dispose d'un écran individuel.



 Utilisation des touches de couleur avec la fonction **Gestionn. canaux**.

- **A** Rouge (**Antenne**) : Permet de passer du mode **Hertzien** au mode **Câble**.
- **D** Bleu (**Tri**) : Classe la liste des chaînes par numéro ou par nom.





- L'image affichée peut varier selon le modèle.

Utilisation des touches fléchées avec la fonction **Gestionn. canaux**





1. Mettez en surbrillance une chaîne dans la colonne gauche, et ensuite appuyez sur la touche fléchée vers la gauche. Le sous-menu Gestionn. canaux apparaît.
 2. Utilisez les touches fléchées vers le haut et vers le bas pour sélectionner **Chaînes aj.**, **Tous les canaux** ou **Favoris 1 à 5**, puis appuyez sur **ENTER**  ou sur la touche fléchée vers la droite. Le curseur active l'écran que vous avez sélectionné.
-  Si le groupe de chaînes favorites ne contient aucune chaîne, le curseur n'active pas cet écran.

Icônes d'affichage du statut des chaînes

Icône	Description
A	Une chaîne analogique.
	Une chaîne sélectionnée.
	Une chaîne favorite.

Menu des options du Gestionnaire des chaînes



Vous pouvez gérer vos chaînes à l'aide des options du menu **Gestionn. canaux** (**Regarder**, **Ajouter aux favoris** / **Modif. favoris**, **Modifier le nom du canal**, **Ajouter** / **Supprimer**, **Désélectionner tout**, **Choisir tout**). Les options du menu qui s'affichent peuvent varier selon le statut et le type de la chaîne.

1. Utilisez les touches fléchées pour sélectionner une chaîne, puis appuyez sur la touche **ENTER** . Un symbole apparaît en regard de la chaîne.
 -  Vous pouvez sélectionner plus d'une chaîne en mettant en surbrillance chaque chaîne désirée à l'aide du curseur, puis en appuyant sur **ENTER** .
 -  Pour désélectionner une chaîne, appuyez de nouveau sur **ENTER** .
2. Appuyez sur la touche **TOOLS** de la télécommande.
3. Sélectionnez une option, puis appuyez sur **ENTER**  pour activer cette option ou modifier ses paramètres.
 -  Exceptions : Sélectionner **Tout**. Se reporter à la fin de la section **Gestionn. canaux** pour avoir de l'information détaillée.





Options

- **Regarder**: Permet de regarder la chaîne choisie. Pour utiliser cette fonction, sélectionnez **Regarder** dans le menu d'options, puis appuyez sur **ENTER** .
- **Ajouter aux favoris** / **Modif. favoris**: L'option **Ajouter aux favoris** s'affiche si la chaîne sélectionnée n'est pas déjà comprise dans la liste des chaînes favorites. L'option **Modif. favoris** s'affiche si la chaîne sélectionnée est déjà comprise dans la liste des chaînes favorites.





Utilisation de l'option Ajouter aux canaux favoris pour ajouter une chaîne à la liste des chaînes favorites:

1. Sélectionnez l'option **Ajouter aux favoris**, puis appuyez sur **ENTER** .
L'écran **Ajouter aux favoris** s'affiche.
2. L'écran **Ajouter aux favoris** comprend cinq groupes, Favoris 1, Favoris 2, etc. Vous pouvez ajouter une chaîne favorite à n'importe lequel de ces groupes. Sélectionnez un groupe à l'aide des touches vers le haut et vers le bas de la télécommande, puis appuyez sur **ENTER** .
3. Sélectionnez **OK**, appuyez sur **ENTER** , et de nouveau sur **ENTER** .

Utilisation de l'option Modifier un canal favori pour supprimer une chaîne dans la liste des chaînes favorites:



1. Sélectionnez l'option **Modif. favoris**, puis appuyez sur **ENTER** . L'écran **Modif. favoris** s'affiche.
2. Vérification du groupe de chaînes favorites auquel vous avez assigné la chaîne. Sélectionnez le groupe, puis appuyez sur **ENTER** . Le symbole disparaît.
3. Sélectionnez **OK**, appuyez sur **ENTER** , et de nouveau sur **ENTER** .

Utilisation de l'option Modifier un canal favori pour déplacer une chaîne d'un groupe de chaînes favorites dans un autre:

1. Sélectionnez l'option **Modif. favoris**, puis appuyez sur **ENTER** . L'écran **Modif. favoris** s'affiche.
2. Vérification du groupe de chaînes favorites auquel vous avez assigné la chaîne. Sélectionnez le groupe, puis appuyez sur **ENTER** . Le symbole disparaît.
3. Mettez en surbrillance un autre groupe à l'aide des touches vers le haut ou vers le bas, puis appuyez sur **ENTER** . Un symbole apparaît en regard du nom du groupe.
4. Sélectionnez **OK**, appuyez sur **ENTER** , et de nouveau sur **ENTER** .

- **Modifier le nom du canal** (canaux analogiques seulement) : Permet d'attribuer un nom (5 caractères max.) à une chaîne. Par exemple, Hist, Alim., Golf, etc. Ceci facilite la recherche et la sélection d'une chaîne.
- **Ajouter / Supprimer**: Permet d'ajouter ou de supprimer une chaîne dans la **Liste de chaînes**. Si vous utilisez la touche Channel de votre télécommande pour modifier les chaînes, votre téléviseur n'affiche que les chaînes figurant dans la **Liste de chaînes**.

Suppression d'une chaîne dans la liste des chaînes :

1. Sélectionnez **Supprimer**, puis appuyez sur **ENTER** . La fenêtre contextuelle s'affiche.
2. Sélectionnez **OK**, appuyez sur **ENTER** , et de nouveau sur **ENTER** .

Ajout d'une chaîne à la liste des chaînes :

1. Sélectionnez une chaîne supprimée dans **Tous les canaux**, et ensuite appuyez sur **ENTER** .

 Les chaînes supprimées sont ombragées en gris.

2. Appuyez sur la touche **TOOLS** de la télécommande. Le menu d'options s'affiche.

3. Sélectionnez **Ajouter**, appuyez sur **ENTER** , puis appuyez de nouveau sur **ENTER** .

REMARQUE

- Votre téléviseur affichera toutes les chaînes, y compris les chaînes que vous avez supprimées dans la **Liste de chaînes**, dans la liste **Tous les canaux**.
- Une chaîne ombragée en gris dans la liste **Tous les canaux** indique que la chaîne a été supprimée de la **Liste de chaînes**.
- Le menu **Ajouter** ne s'affiche que pour les chaînes supprimées.

- **Désélectionner tout** : Désélectionne toutes les chaînes sélectionnées.
 - ☒ Vous ne pouvez sélectionner **Désélectionner tout** que si au moins une chaîne a été sélectionnée.
- **Choisir tout** : Permet de sélectionner toutes les chaînes figurant dans la liste des chaînes. Pour utiliser cette fonction, sélectionnez **Choisir tout** dans le menu d'options, puis appuyez sur **ENTER** . Toutes les chaînes sont sélectionnées et un symbole apparaît en regard de chaque chaîne. Vous pouvez appliquer une des autres options contenues dans le menu des options à toutes les chaînes sélectionnées.



❑ Mémorisation des chaînes

 MENU  → Chaîne → ENTER 

■ Antenne (Hertzien / Câble)

Pour sélectionner **Hertzien** ou **Câble**, suivez les étapes ci-après :

Votre téléviseur mémorise les chaînes et les ajoute dans la **Gestionn. canaux** à l'aide de la fonction **Prog. auto**. Avant que le téléviseur puisse mémoriser des chaînes, vous devez indiquer la source du signal, soit **Hertzien** ou **Câble**. Si vous sélectionnez la source **câble**, lorsque vous utilisez la fonction **Prog. auto**, vous devez également indiquer le type de câblodistribution, **STD**, **HRC**, ou **IRC**. Si vous ne connaissez pas votre type de câblodistribution, communiquez avec votre cablôdistributeur pour obtenir cette information. La plupart des câblodistributeurs utilisent le système **STD**.







1. Appuyez sur les touches **MENU**  → **Chaîne** → **ENTER** .
2. Sélectionnez **Antenne**, et appuyez sur **ENTER** .
3. Sélectionnez la source du signal de votre téléviseur, **Hertzien** ou **Câble**, puis appuyez sur la touche **RETURN**.







■ Prog. Auto





Recherche les chaînes automatiquement et les enregistre dans la mémoire du téléviseur.

Pour utiliser **Prog. auto**, procédez comme suit :

1. Appuyez sur les touches **MENU**  → **Chaîne** → **ENTER** .
 2. Sélectionnez **Prog. auto**, et appuyez sur **ENTER** .
 3. Sélectionnez **Hertzien** ou **Câble** ou les deux en mettant ces éléments en surbrillance puis en appuyant sur **ENTER** .
-  Si vous avez sélectionné **Hertzien** ou **Câble** ou les deux à l'écran Antenne, votre choix sera automatiquement sélectionné.
4. Sélectionnez **Recherche** ou **Suivant**, puis appuyez sur **ENTER** .

5. Si vous avez sélectionné **Câble**, l'écran de sélection du système de câblodiffusion s'affiche. Sélectionnez **Numérique**, et appuyez sur **ENTER** .
 -  Si vous avez sélectionné **Hertzien** seulement, **Prog. auto** démarre.
 6. Sélectionnez **STD**, **HRC**, ou **IRC**, puis appuyez sur **ENTER** .
 7. Répéter pour l'analogique.
 8. Sélectionnez **Recherche** ou **Suivant**, puis appuyez sur **ENTER** . La fonction **Prog. auto** démarre.
-  Une fois toutes les chaînes mémorisées, la fonction **Prog. auto** commence à éliminer les chaînes brouillées. Le menu **Prog. auto** s'affiche alors de nouveau. Cette procédure peut prendre jusqu'à 30 minutes.

Arrêt de la programmation automatique

1. Appuyez sur ENTER .
2. Le message **Arrêter Prog. auto?** s'affiche. Sélectionnez **Oui** en appuyant sur la touche  ou .
3. Appuyez sur ENTER .





❑ Autres fonctions

 MENU  → Chaîne → ENTER 

■ Effacer les canaux brouillés

Cette fonction permet d'éliminer les chaînes brouillées une fois la programmation automatique **Prog. auto** terminée. Cette procédure peut prendre de 20 à 30 minutes.

Comment arrêter la fonction « Suppression des chaînes brouillées »

1. Appuyez sur ENTER  pour sélectionner **Arrêter**.
 2. Appuyez sur la touche ▲ pour sélectionner **Oui**.
 3. Appuyez sur ENTER .
-  Cette fonction n'est disponible qu'en mode **Câble**.

■ Syn. Précise

(chaînes analogiques seulement)

Si la réception est bonne, aucun réglage manuel n'est nécessaire; les réglages sont effectués automatiquement durant la recherche et la mémorisation. Si le signal d'une chaîne est faible ou de mauvaise qualité, effectuez un réglage manuel. Faites défiler vers la gauche ou la droite jusqu'à ce que l'image soit claire.

- ☑ Les réglages sont appliqués à la chaîne que vous écoutez présentement.
- ☑ Les canaux syntonisés mémorisés sont marqués d'un astérisque « * » à droite de leur numéro, dans la zone d'affichage des canaux.
- ☑ Pour rétablir la syntonisation de précision, sélectionnez **Régler**.

❑ Modification du mode d'image pré-réglé

 MENU  → Image → Image Mode → ENTER 

■ Image Mode

Les modes Image appliquent à l'image les réglages préalablement définis. Choisissez un mode à l'aide des

touches fléchées vers le haut et vers le bas, puis appuyez sur ENTER .



 Lorsque le téléviseur est branché à un ordinateur, il est possible de modifier uniquement les options **Standard** ou **Divertiss..**





- **Dynamique** : Convient aux pièces bien éclairées.
- **Standard** : Convient aux environnements habituels.
- **Cinéma** : Convient aux pièces sombres utilisées pour regarder des films.
- **Divertiss.** (Lorsque le téléviseur est branché à un ordinateur): Convient au visionnement de films et aux jeux.

❑ Ajustement des paramètres de l'image

 MENU  → Image → ENTER 

■ **Lumière cellule / Contraste / Luminosité / Netteté / Couleur / Teinte (V/R)**



Votre téléviseur est doté d'options de réglage qui vous permettent de régler la qualité de l'image. Sélectionnez une option à l'aide des touches fléchées vers le haut et vers le bas, puis appuyez sur ENTER . Utilisez les touches fléchées pour régler la valeur de l'option ou sélectionner un réglage de l'option. Une fois l'opération terminée, appuyez sur ENTER .

-  Lorsque vous apportez des modifications aux options **Lumière cellule**, **Contraste**, **Luminosité**, **Netteté**, **Couleur** ou **Teinte (V/R)**, l'image s'ajuste en conséquence.
-  Lorsque le téléviseur est branché à un ordinateur, il est possible de régler les options **Lumière cellule**, **Contraste**, **Luminosité** et **Netteté**.
-  Ces réglages peuvent être ajustés et conservés pour chaque appareil externe branché au téléviseur.
-  La diminution du niveau de luminosité de l'image réduit la consommation d'énergie.

❑ Modification de la taille de l'image

 MENU  → Image → Réglage de l'écran → ENTER 

■ Réglage de l'écran

La fonction **Réglage de l'écran** offre le choix entre plusieurs tailles d'image et rapports hauteur/largeur. Sélectionnez une option à l'aide des touches fléchées vers le haut et vers le bas, puis appuyez sur **ENTER** . Utilisez les touches fléchées pour sélectionner une option dans le sous-menu, puis appuyez sur **ENTER** .

- **Image Format:** Votre câblosélecteur ou votre récepteur satellite peut également disposer de ses propres formats d'écran. Toutefois, nous vous recommandons d'utiliser le mode 16:9 la plupart du temps.

16:9: Pour régler l'image en mode 16:9.

Zoom1: Permet un agrandissement modéré. Le haut et les côtés de l'image seront alors coupés.

Zoom2: Permet un plus grand agrandissement.

Format large: Augmente le facteur de taille de l'image pour que celle-ci remplisse tout l'écran.

 Disponible pour le signal HD 1080i / 720p en mode 16:9.



4:3: Pour régler l'image en mode 4:3. Pour émissions télévisées au format analogique.

 Il ne faut pas régler votre téléviseur sur le format d'image 4:3 pendant de longues périodes. Les bordures affichées à gauche, à droite et au centre de l'écran peuvent causer de la rémanence (brûlure d'écran), ce qui n'est pas couvert par la garantie.

Plein écran: Affiche l'image entière non tronquée durant l'entrée de signaux HDMI (720p / 1080i / 1080p) ou composante (1080i / 1080p).



- **Position**: Permet d'ajuster la position de l'image. **Position** n'est disponible que si le format de l'image est réglé à **Zoom1**, **Zoom2**, **Format large**, ou **Plein écran**.

✍ Pour utiliser la fonction **Position** après avoir sélectionné **Zoom1**, **Zoom2** ou **Format large**, suivez les étapes ci-après :

1. Appuyez sur la touche ▼ pour sélectionner **Position**.
2. Appuyez sur ENTER .
3. Appuyez sur la touche ▲ ou ▼ pour déplacer l'image vers le haut ou le bas.
4. Appuyez sur ENTER .
5. Sélectionnez **Fermer** en appuyant sur les touches ▼ et ► en séquence. Pour rétablir la position de l'image, sélectionnez **Régler**.

✍ Si vous voulez remettre l'image à sa position de départ, sélectionnez **Régler** à l'écran **Position**, puis appuyez sur ENTER . L'image est alors réinitialisée à sa position par défaut.

✎ Pour utiliser la fonction **Position** après avoir sélectionné **Plein écran** en mode HDMI (1080i/1080p) ou composante (1080i/1080p) , suivez les étapes ci-après :

1. Appuyez sur la touche ▼ pour sélectionner **Position**.
2. Appuyez sur ENTER .
3. Appuyez sur la touche ▲, ▼, ◀ or ▶ pour déplacer l'image.
4. Appuyez sur ENTER .
5. Sélectionnez **Fermer** en appuyant sur les touches ▼ et ▶ en séquence.

◀ ✎ Si vous voulez rétablir la position que vous avez réglée, sélectionnez **Régler** à l'écran **Position**. L'image est alors réglée à sa position par défaut. ▶

- HD (Haute définition) : 16:9 - 1080i/1080p (1920x1080), 720p (1280x720)
- Les réglages peuvent être définis et mémorisés pour chacun des appareils externes branchés à une entrée du téléviseur.
- Tailles des images disponibles selon la source d'entrée :



Source d'entrée	Image Format
ATV, AV, Composante (480i, 480p)	16:9, Zoom1, Zoom2, 4:3
DTV (1080i), Composante (1080i, 1080p), HDMI (720p, 1080i, 1080p)	16:9, 4:3, Format large, Plein écran
PC	16:9, 4:3

❑ Modification des options de l'image

■ Réglages avancés

🖱️ MENU  → Image → Réglages avancés → ENTER 

Les réglages avancés sont disponibles en modes **Standard** et **Cinéma**. Lorsque le téléviseur est branché à un ordinateur, il est possible de modifier uniquement les options **Gamma** et **Équilibrage du blanc**. Ils ne sont pas disponibles lorsque vous regardez une chaîne numérique.

Pour ce faire, sélectionnez une option à l'aide des touches fléchées vers le haut et vers le bas, puis appuyez sur **ENTER** . Utilisez les touches fléchées pour changer une valeur ou un paramètre, puis appuyez sur **ENTER** .



- L'image affichée peut varier selon le modèle.

- **Tonalité noire** (**Désactiver** / **Sombre** / **Plus foncé** / **Le plus foncé**): Choisissez le niveau de noir à l'écran pour régler la profondeur de celui-ci.
- **Contraste dyn.** (**Désactiver** / **Basse** / **Moyen** / **Élevé**): Règle le contraste de l'image.
- **Gamma**: Règle l'intensité de la couleur primaire.
- **Mode RVB uniqu.** (**Désactiver** / **Rouge** / **Vert** / **Bleu**): Affiche les couleurs **Rouge**, **Vert** et **Bleu** pour le réglage de précision de la teinte et de la saturation.

- **Espace couleur (Auto / Natif)**: Pour régler la gamme de couleurs disponibles pour créer l'image.
- **Équilibrage du blanc**: Pour régler la température de la couleur pour une image plus naturelle.

Décal.-R / Décal.-V / Décal.-B: Pour régler la profondeur de chaque couleur (rouge, vert, bleu).

Gain-R / Gain-V / Gain-B: Pour régler la luminosité de chaque couleur (rouge, vert, bleu).

◀ **Régler** : Rétablit tous les réglages Équilibrage du blanc aux réglages par défaut. ▶



- **Ton chair**: Rehausse le « ton chair » (rose) de l'image.
- **Amélioration des bords (Désactiver / Activer)**: Souligne le contour des objets.
- **Luminosité mouvement (Désactiver / Activer)**: Réduit la consommation énergétique par commande de la luminosité en fonction du mouvement de l'image à l'écran.

3D non compatible.

Lorsque vous modifiez **Contraste**, le téléviseur règle **Luminosité mouvement** sur **Désactiver**.

■ Options d'image

👆 MENU  → Image → Options d'image → ENTER 

Sélectionnez une option l'aide des touches fléchées vers le haut et vers le bas, puis appuyez sur ENTER . Utilisez les touches fléchées pour changer le paramètre, puis appuyez sur ENTER .

📝 Lorsque le téléviseur est branché à un ordinateur, il est possible de modifier uniquement l'option **Nuance coul.**

- **Nuance coul.** (Froide / Standard / Chaude1 / Chaude2)

📝 **Chaude1** ou **Chaude2** ne s'activent que si le mode d'image est **Dynamique**.

📝 Les réglages peuvent être ajustés et conservés pour chaque appareil externe branché au téléviseur.



- L'image affichée peut varier selon le modèle.

- **Filtre de bruit num.** (**Désactiver** / **Basse** / **Moyen** / **Élevé** / **Auto** / **Visualisation auto**): Si le signal de diffusion capté par le téléviseur est faible, il est possible d'activer la fonction **Filtre de bruit num.** pour aider à éliminer les parasites et les images rémanentes qui apparaissent à l'écran.

☞ Si le signal est faible, essayez les autres options jusqu'à ce que le téléviseur affiche la meilleure image.

Visualisation auto: Lorsque vous changez de chaînes analogiques, cette option permet d'afficher la puissance du signal.

☞ Disponible seulement pour les chaînes analogiques.

☞ Lorsque la barre est verte, vous recevez le meilleur signal possible.

- **Filtre bruit MPEG** (**Désactiver** / **Basse** / **Moyen** / **Élevé** / **Auto**): Réduit les bruits MPEG afin d'améliorer la qualité de l'image.

- **Nv nr HDMI (Bas / Normal)**: Vous permet de choisir le niveau de noir à l'écran pour régler la profondeur de ce dernier.

 Disponible en mode **HDMI** seulement.

- **Mode Film (Désactiver / Auto1 / Auto2 /**

Cinema Smooth **pour les téléviseurs à écran plasma série 550 et ultérieurs**): Le téléviseur détecte et traite automatiquement les signaux de film provenant de toutes les sources et règle l'image pour obtenir une définition optimale. La fonction **Cinema Smooth** n'est activée que lorsque le téléviseur reçoit un signal HDMI 24 Hz.

 Disponible avec les modes TV, AV, COMPOSANTE (480i / 1080i) et HDMI (1080i).

■ **Réinitial. image (OK / Annuler)**

Rétablit le mode d'image actuel à ses réglages par défaut.



❑ Utilisation du téléviseur et du PC

Règle la source d'entrée à PC.

■ Réglage Auto

 MENU  → Image → Réglage Auto → ENTER 

Règle automatiquement les paramètres de la fréquence, de la position et de la syntonisation de l'image en mode **PC**.

 Disponible en mode **PC** seulement.

 Non disponible si vous connectez votre ordinateur à l'aide d'un câble HDMI à DVI.

■ Réglage écran PC

 MENU  → Image → Réglage à l'écran → Réglage écran PC →
ENTER 

 Disponible en mode **PC** seulement.

- **Grain / Affiné**: Permet d'éliminer ou de réduire les parasites. Si les parasites ne sont pas éliminés en effectuant uniquement une syntonisation précise, réglez la fonction **Grain**, pour régler la fréquence le mieux possible (**Grain**), puis procédez à une syntonisation de nouveau. Une fois les parasites réduits, reprenez le réglage de l'image de façon à bien centrer celle-ci sur l'écran.
- **Position** : Pour régler la Position de l'écran de l'ordinateur s'il n'est pas centré ou s'il ne correspond pas à celui du téléviseur. Appuyez sur la touche ▲ ou ▼ pour régler la position verticale. Appuyez sur la touche ◀ ou ▶ pour régler la position horizontale.
- **Rétablir l'image**: Permet de rétablir l'image en fonction des réglages par défaut.

Utilisation du téléviseur comme écran d'ordinateur

Entrée des paramètres vidéo (sous Windows XP)

Pour que votre téléviseur fonctionne normalement comme un ordinateur, vous devez entrer les paramètres vidéo adéquats.

- ☞ En fonction de la version Windows et de la carte graphique, la procédure concernant votre ordinateur peut différer légèrement de celle présentée ici. Toutefois, la même information de base s'appliquera dans la plupart des cas. (Sinon, communiquez avec le fabricant de l'ordinateur ou votre détaillant Samsung.)

1. Cliquez sur « Panneau de configuration » dans le menu « Démarrer » de Windows.
2. Cliquez sur « Apparence et Thèmes » dans le « Panneau de configuration » et la boîte de dialogue d'affichage apparaît.
3. Cliquez sur « Affichage ». Une autre boîte de dialogue « Affichage » apparaît.
4. Cliquez sur l'onglet « Paramètres » dans la boîte de dialogue « Affichage ».
 - Dans cet onglet, définissez la résolution pertinente.
 - Si la boîte de dialogue comporte une option de fréquence de rafraîchissement verticale, la valeur appropriée est « 60 » ou « 60 Hz ». Sinon, cliquez sur OK

☐ Modification du mode Son pré-réglé

 MENU  → Son → Son Mode → ENTER 

■ Son Mode

Sélectionnez une option à l'aide des touches fléchées vers le haut et vers le bas, puis appuyez sur **ENTER**.

- **Standard** : Sélectionne le mode de son normal.
 - **Musique**: Accentue la musique par rapport aux dialogues.
 - **Cinéma** : Offre le meilleur son pour les films.
 - **Voix claire**: Accentue les dialogues par rapport aux autres sons.
 - **Amplifier**: Augmente l'intensité des sons aigus afin d'offrir aux personnes malentendantes une meilleure expérience d'écoute.
-  Si l'option **Sélect. le haut-parleur** est réglée à **Haut-p. externe**, l'option **Mode son** est désactivée.

❑ Ajustement des réglages du son

 MENU  → Son → ENTER 

■ Effet sonore

 Si l'option **Sélect. le haut-parleur** est réglée à **Haut-p. externe**, l'option **Effet sonore** est désactivée.

- **SRS TruSurround HD (Désactiver / Activer)**

(en mode sonore standard seulement)



Cette fonction offre une qualité audio virtuelle à 5.1 canaux avec une chaîne à deux enceintes grâce à la technologie HRTF (Head Related Transfer Function).

- **SRS TruDialog (Désactiver / Activer)**

(en mode sonore standard seulement)

Cette fonction permet d'augmenter l'intensité des dialogues par rapport à une musique de fond ou des effets sonores afin de bien les entendre.

- **Égaliseur**

L'égaliseur affiche une série de règles. Utilisez les touches fléchées vers le haut et vers le bas pour sélectionner une règle. Utilisez les touches fléchées vers la gauche et vers la droite pour changer la valeur de la règle. Pour régler l'**Égaliseur**, sélectionnez **Régler** et appuyez sur **ENTER** , puis de nouveau sur **ENTER** . Pour quitter, sélectionnez **Fermer** et appuyez sur **ENTER** . L'Égaliseur est disponible en mode Son standard seulement.

- **Balance G/D**: Règle la balance entre les haut-parleurs de droite et de gauche.
- **100Hz / 300Hz / 1kHz / 3kHz / 10kHz** (ajustement de la largeur de bande): Règle le niveau des fréquences de largeur de bande.
- **Régler** : Rétablit les valeurs par défaut des réglages de l'égaliseur.

■ Options diffusion du son

- **Langue privilégiée**

(chaînes numériques seulement)

Sélectionnez une langue à l'aide des touches fléchées vers le haut et vers le bas, puis appuyez sur **ENTER** .

La télédiffusion numérique assure la transmission simultanée de plusieurs pistes de son (par exemple, la traduction simultanée de l'émission en langues étrangères).

 La langue sélectionnée doit faire partie de la liste des langues diffusées.

- **Son Multi-piste (MTS)** 

(chaînes analogiques seulement)

Sélectionnez une option à l'aide des touches fléchées vers le haut et vers le bas, puis appuyez sur **ENTER** .

Mono: Choisissez ce réglage pour les chaînes diffusées en monophonie ou si la réception d'un signal stéréo s'avère difficile.

Stéréo: Choisissez ce réglage pour les chaînes diffusées en stéréophonie.

SAP: Choisissez ce réglage pour écouter une émission diffusée en mode SAP (seconde piste audio), habituellement un doublage en langue étrangère.

 Selon le cas, une émission peut être écoutée en mode **Mono**, **Stéréo** ou **SAP**.

■ Sortie SPDIF

La fonction SPDIF (Sony Philips Digital InterFace) permet la sortie d'un signal audio numérique non compressé lorsque vous connectez la prise audio numérique à l'arrière du téléviseur à une prise audio numérique d'un récepteur ou d'une chaîne de cinéma maison.

- **Format audio**: Vous pouvez sélectionner le format de sortie sonore numérique (SPDIF) .
 - ☑ Le format de sortie sonore numérique (SPDIF) est disponible en fonction de la source d'entrée.
- **Retardateur audio** : Permet de corriger les problèmes de synchronisation audio-vidéo en regardant un programme télévisé et en écoutant une sortie audio numérique au moyen d'un appareil externe tel qu'un récepteur audiovisuel. Si vous sélectionnez « Retardateur audio », une règle s'affiche. Utilisez les touches fléchées vers la gauche et vers la droite pour régler la valeur de la règle. Appuyez sur **ENTER**  lorsque vous avez terminé (0 ms - 250 ms).

■ Réglages des haut-parleurs

- **Sélect. le haut-parleur** (**Haut-p. externe** / **Haut-parleur TV**)

Si vous écoutez une piste sonore d'une émission ou d'un film par l'intermédiaire d'un récepteur externe, vous pourriez entendre un écho sonore en raison d'une différence de vitesse de décodage du signal entre les haut-parleurs TV et les haut-parleurs branchés à votre récepteur audio. Le cas échéant, réglez le téléviseur à **Haut-p. externe**.

- ☑ Lorsque vous réglez l'option **Sélect. le haut-parleur** à **Haut-p. externe**, les haut-parleurs TV sont mis hors tension. Vous n'entendrez alors que le son provenant des haut-parleurs externes. Si vous réglez l'option **Sélect. le haut-parleur** à **Haut-parleur TV**, les haut-parleurs TV et les haut-parleurs externes sont activés. Les deux fonctionnent normalement.
- ☑ Lorsque l'option **Sélect. le haut-parleur** est réglée à **Haut-p. externe**, les touches **—VOL+** et **MUTE** ne fonctionnent pas et les réglages du son sont limités.
- ☑ Si vous ne recevez aucun signal sonore, le son sera coupé dans les deux haut-parleurs.

- **Volume auto (Désactiver / Normal / Nuit)**

L'option **Normal** égalise le niveau sonore sur chaque chaîne afin que lorsque vous changez de chaîne ce niveau ne change pas.

La fonction **Nuit** égalise et diminue le niveau sonore sur chaque chaîne pour un son plus faible quelle que soit la chaîne. La fonction **Nuit** est utile la nuit, lorsque vous voulez garder le volume sonore plus bas.

☑ Pour utiliser la commande de volume d'un branché l'appareil source, réglez **Volume auto** à **Désactiver** sur le téléviseur. il n'est pas possible de changer la commande du volume de l'appareil source si l'option **Volume auto** est réglée à **Normal** ou **Nuit**.

■ Réinitial. son (OK / Annuler)

Rétablit tous les réglages de l'image aux réglages prédéfinis par défaut en usine.
Sélectionnez Régler, appuyez sur **ENTER** , sélectionnez OK à la fenêtre contextuelle, puis appuyez de nouveau sur **ENTER** 



❑ Connexion au réseau par câblé

■ Connexion à un réseau câblé pour les téléviseurs à écran plasma série 550 et ultérieurs

Vous pouvez connecter votre téléviseur à votre réseau à l'aide d'un câble d'une des trois façons suivantes :

- Vous pouvez relier votre téléviseur à votre réseau en branchant une extrémité d'un câble réseau dans la prise réseau à l'arrière de votre téléviseur et l'autre extrémité du câble dans un modem externe. Voir le diagramme ci-dessous.

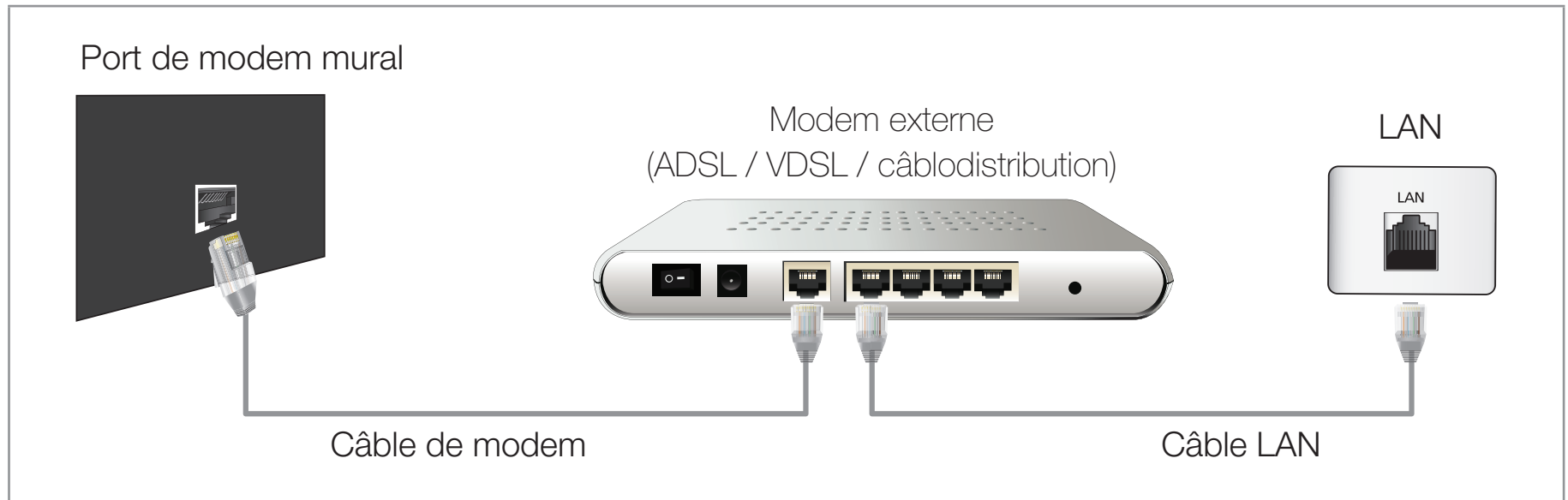

- Vous pouvez connecter votre téléviseur à votre réseau en branchant une extrémité du câble à la prise réseau à l'arrière de votre téléviseur et l'autre extrémité dans un routeur IP connecté à un modem externe. Utilisez un câble LAN pour cette connexion. Voir le diagramme ci-dessous.

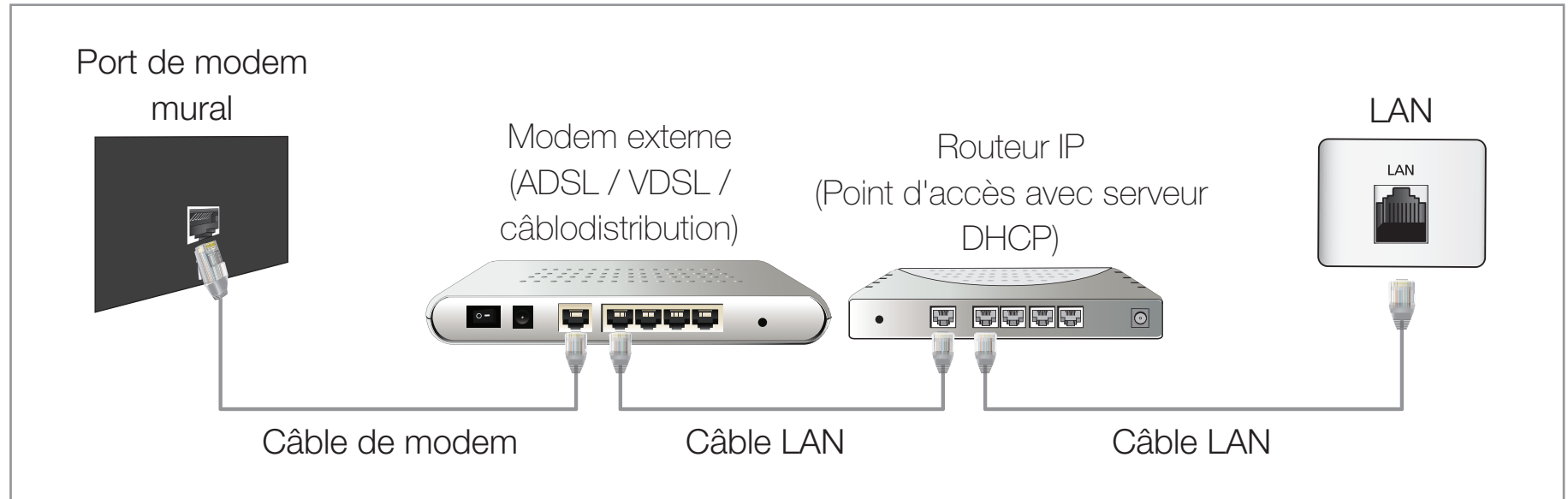

- Selon la configuration de votre réseau, vous pouvez peut-être relier votre téléviseur à votre réseau en branchant une extrémité d'un câble LAN dans la prise réseau à l'arrière de votre téléviseur et l'autre extrémité dans une prise réseau murale. Voir le diagramme ci-dessous. Veuillez noter que la prise murale doit être reliée à un modem ou à un routeur ailleurs dans votre résidence.

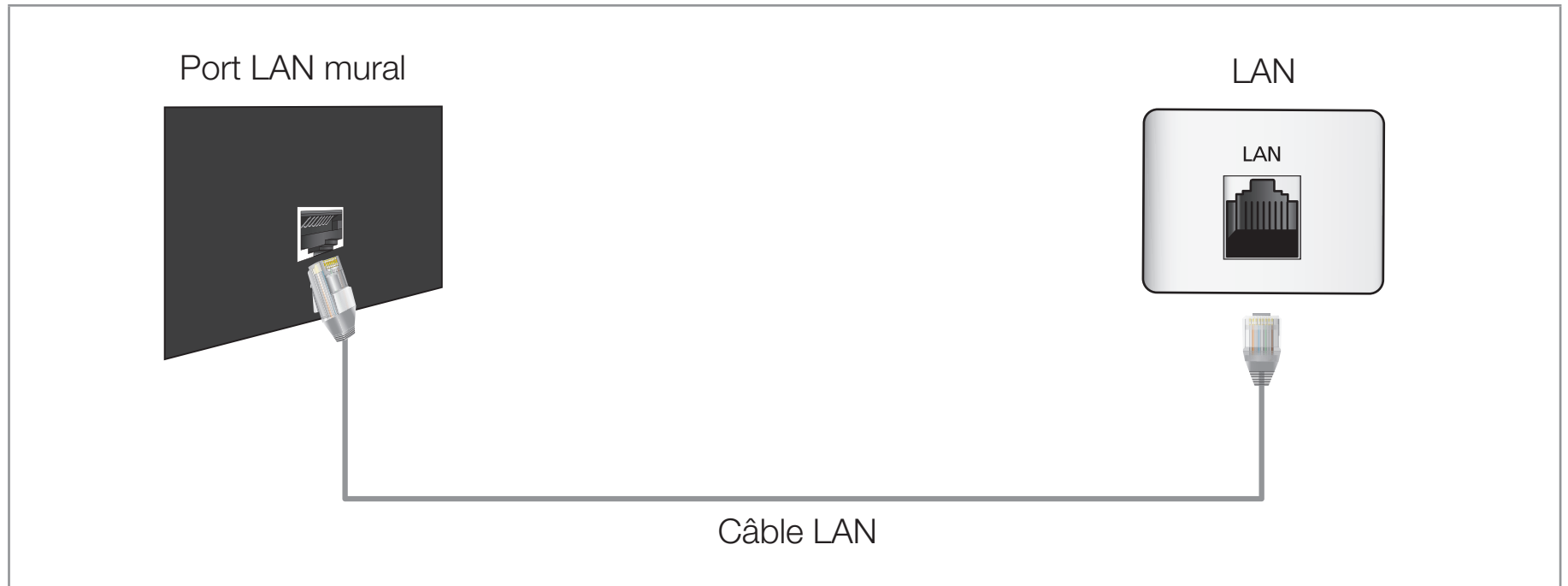

- Si vous possédez un réseau dynamique, vous devez utiliser un modem ou routeur LNPA prenant en charge le protocole DHCP (Dynamic Host Configuration Protocol). Les modems et routeurs qui prennent en charge le protocole DHCP fournissent l'adresse IP, le masque de sous-réseau, la passerelle et les valeurs DNS dont votre téléviseur a besoin pour accéder à Internet, de sorte que vous n'avez pas à les entrer manuellement. La plupart des réseaux domestiques sont des réseaux dynamiques.

Certains réseaux demandent une adresse IP statique. Si votre réseau nécessite une adresse réseau statique, vous devez entrer manuellement les valeurs de l'adresse IP, du masque de sous-réseau, de la passerelle et du DNS à l'écran de configuration du câble de votre téléviseur lors de la configuration de votre connexion au réseau. Pour obtenir lesdites valeurs, veuillez communiquer avec votre fournisseur d'accès Internet. Si vous avez un ordinateur Windows, vous trouverez ces valeurs dans votre ordinateur.

- ☑ Vous pouvez utiliser un modem LNPA qui prend en charge le protocole DHCP si votre réseau nécessite une adresse IP statique. Les modems LNPA qui prennent en charge le protocole DHCP permettent aussi d'utiliser des adresses IP statiques.

■ Paramètres réseau

 MENU  → Réseau → Paramètres réseau → ENTER 

Configurez le réseau de manière à pouvoir utiliser divers services Internet, comme **Mon Contenu**, AllShare™ et procédez à la mise à niveau du logiciel.

■ État du réseau

 MENU  → Réseau → État du réseau → ENTER 

Vous permet de vérifier l'état du réseau et de la connexion Internet actuelle.

■ Paramètres AllShare



 MENU  → Réseau → Paramètres AllShare → ENTER 

Détermine s'il faut utiliser la fonction Media dans le réseau. Pour en savoir plus sur la configuration des options, reportez-vous aux instructions "AllShare™".

■ Configuration automatique de réseau

Utilisez l'option de **Réglage du réseau** automatique lorsque vous branchez votre téléviseur à un réseau prenant en charge le protocole DHCP. Pour configurer automatiquement la connexion au réseau câblé de votre téléviseur, suivez les étapes suivantes :

Configuration automatique

1. Allez à l'écran **Paramètres réseau**.
(MENU  → Réseau → Paramètres réseau → ENTER )
2. Sélectionnez **Câble**, puis appuyez sur ENTER .
3. L'écran d'essai s'affiche et vérifie la connexion réseau. Une fois la connexion vérifiée, le message « Internet connection successful. » (La connexion à Internet a réussi.) s'affiche.

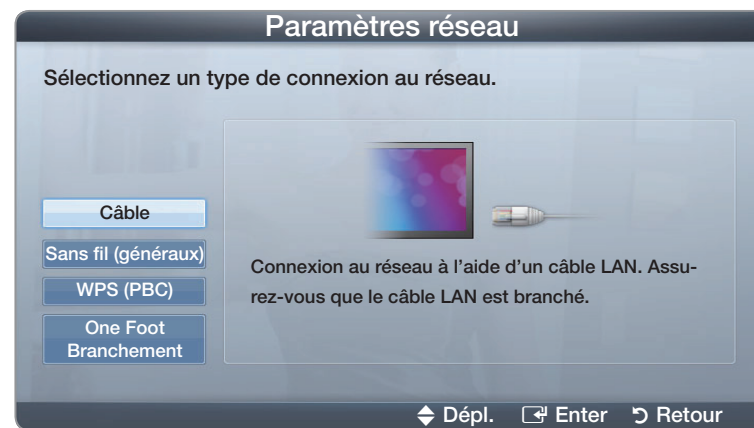

- L'image affichée peut varier selon le modèle.

- ✎ Si la connexion échoue, vérifiez la connexion du port LAN.
- ✎ Si le processus automatique ne parvient pas à trouver les valeurs de connexion réseau ou si vous souhaitez définir manuellement ces paramètres, passez à la section suivante, « Configuration manuelle du réseau ».

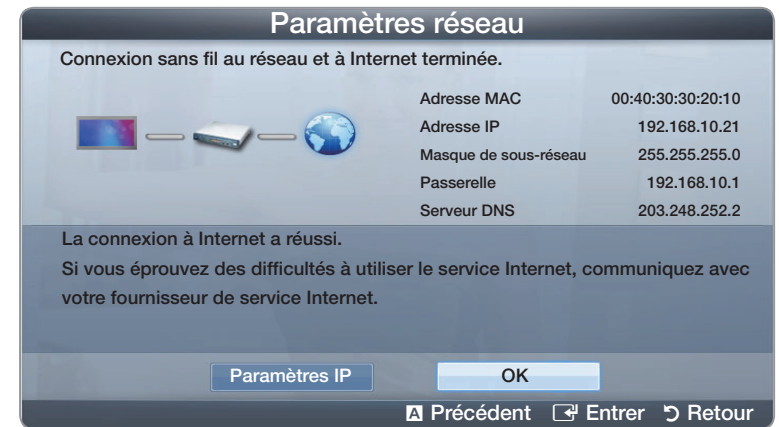

- L'image affichée peut varier selon le modèle.

■ Configuration manuelle du réseau

Utilisez la configuration manuelle du réseau lorsque vous branchez votre téléviseur à un réseau qui exige une adresse IP statique.





Obtention des valeurs de connexion au réseau

Pour obtenir les valeurs de connexion au réseau sur la plupart des ordinateurs utilisant le système Windows, suivez les étapes ci-après :

1. Cliquez avec le bouton de droite sur l'icône Réseau dans le coin inférieur droit de l'écran.
2. Cliquez sur État dans le menu contextuel qui s'affiche.
3. Cliquez sur l'onglet Soutien technique dans la boîte de dialogue qui s'affiche.
4. Sur la page Soutien technique, cliquez sur le bouton Détails. Les valeurs de connexion au réseau sont affichées.



Configuration manuelle de la connexion réseau

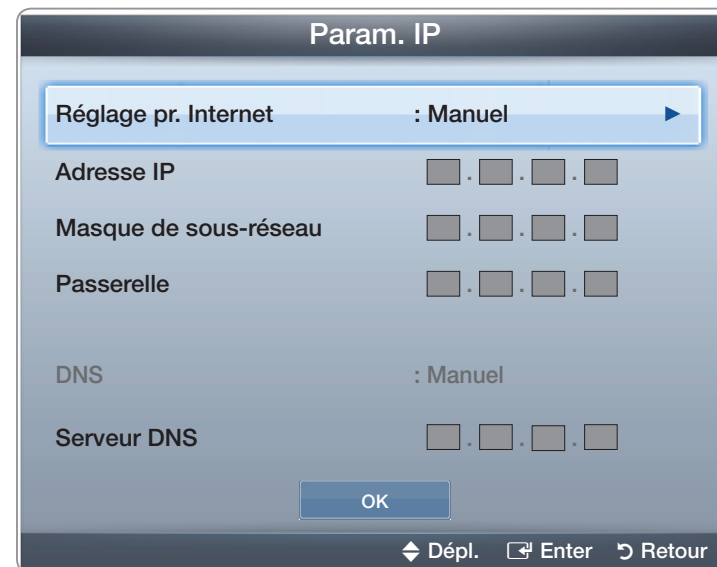

Pour configurer manuellement la connexion au réseau sans fil de votre téléviseur, suivez les étapes suivantes :

1. Allez à l'écran **Paramètres réseau**. (MENU  → **Réseau** → **Paramètres réseau** → ENTER )
2. Sélectionnez **Ajouter**, appuyez sur ENTER , puis appuyez de nouveau sur ENTER . L'écran d'essai s'affiche et le processus de vérification commence.
3. Appuyez sur la touche ENTER . Le processus de vérification s'arrête. Sélectionnez **Param. IP** à l'écran d'essai du réseau. L'écran **Param. IP** apparaît.



- L'image affichée peut varier selon le modèle.

4. Dans la zone d'entrée supérieure, appuyez sur **ENTER** , puis réglez **Mode IP** à Manuel.
5. Appuyez sur la touche  de la télécommande pour atteindre la zone d'entrée de l'adresse IP, puis appuyez sur **ENTER** .
6. Entrez la première partie de l'Adresse IP (par exemple, 105) à l'aide des touches numériques de la télécommande. Appuyez sur la touche fléchée vers la droite pour passer au champ suivant.
7. Entrez la partie suivante de l'**Adresse IP**. Appuyez sur la touche fléchée vers la droite pour passer au champ suivant.

8. Répétez le processus de saisie pour chaque zone de l'écran Adresse IP.
 - ✍ Si vous faites une erreur en entrant un chiffre, entrez-le à nouveau pour le corriger. Vous pouvez également utiliser la touche fléchée vers le haut ou vers le bas pour corriger les chiffres un par un.
9. Lorsque vous saisissez l'**Adresse IP**, appuyez sur **ENTER** .
10. Appuyez sur la touche fléchée vers le bas pour passer aux zones **Masq. sous-réseau**, puis appuyez sur **ENTER** .
11. Répétez la même procédure pour **Masq. sous-réseau**, **Passerelle**, et **Serveur DNS**.
12. Lorsque vous avez terminé, cliquez sur **OK** au bas de la page, puis appuyez sur **ENTER** . L'écran d'essai s'affiche et le processus de vérification commence. Une fois la connexion vérifiée, le message « La connexion à Internet a réussi. » s'affiche.

❑ Connexion au réseau sans fil

■ Connexion à un réseau sans fil pour les téléviseurs à écran plasma série 550 et ultérieurs

Pour connecter votre téléviseur à un réseau sans fil, vous avez besoin d'un modem ou routeur sans fil et d'un adaptateur LAN sans fil Samsung (WIS09ABGN, WIS09ABGN2 ou WIS10ABGN) qui se branche dans la prise USB à l'arrière ou sur le côté du téléviseur. Voir l'illustration ci-dessous.



L'adaptateur LAN sans fil Samsung est vendu séparément chez nos détaillants sélectionnés, dans les boutiques en ligne ou sur le site Samsungparts.com.

L'adaptateur LAN sans fil Samsung prend en charge les protocoles de communication IEEE 802.11a/b/c et n. Samsung recommande l'utilisation du protocole IEEE 802.11n. Lorsque vous regardez une vidéo à partir de la connexion au réseau, il pourrait y avoir de l'interférence pendant la lecture.

REMARQUE

- Pour utiliser un réseau sans fil, vous avez besoin de l'« adaptateur LAN sans fil Samsung » (WIS09ABGN, WIS09ABGN2 ou WIS10ABGN).
- Pour utiliser un réseau sans fil, votre téléviseur doit être branché à un routeur IP sans fil (un routeur ou un modem). Si le routeur IP sans fil est compatible avec le mode DHCP, le téléviseur doit utiliser une adresse IP statique ou DHCP pour pouvoir établir la connexion au réseau sans fil.

- Sélectionnez une chaîne inutilisée pour le routeur IP sans fil. Si cette chaîne est utilisée par un autre appareil à proximité, il y aura des interférences et la communication échouera.
- Votre téléviseur prend en charge les systèmes de sécurité sans fil suivants seulement :
 - Mode d'authentification : WEP, WPAPSK, WPA2PSK
 - Type de cryptage : WEP, AES
- Si le mode 802.11n à débit élevé pur (Greenfield) est sélectionné et que le type de chiffrement est réglé à WEP, TKIP ou TKIPAES (WPS2 mixte) pour votre routeur sans fil, les téléviseurs Samsung ne reconnaîtront pas la connexion conformément aux nouvelles spécifications de certification de produits sans fil.

- Si votre point d'accès prend en charge WPS (Configuration Wi-Fi protégée), vous pouvez vous connecter au réseau à l'aide de l'option PBC (Configuration par touches) ou d'un numéro d'identification personnel (NIP). WPS configurera automatiquement les clés SSID et WPA, peu importe le mode choisi.
- Si votre routeur, modem ou appareil n'est pas certifié, vous ne pourrez peut-être pas le brancher au téléviseur à l'aide de l'adaptateur LAN sans fil Samsung.
- Assurez-vous que le téléviseur est hors tension avant de connecter l'adaptateur LAN sans fil Samsung.

- Méthodes de connexion : Vous pouvez configurer la connexion à un réseau sans fil de cinq façons :
 - Configuration automatique (utilisation de la fonction de recherche automatique de réseau)
 - Réglage manuel
 - **WPS(PBC)**
 - **One Foot Connection**
 - **Plug & Access**
- Le téléviseur pourrait ne pas reconnaître l'adaptateur LAN sans fil Samsung si celui-ci est connecté au téléviseur à l'aide d'un concentrateur USB ou d'un câble de rallonge USB autre que le câble fourni.

Avis

L'image peut sembler altérée ou présenter des parasites sur certains canaux lorsque le téléviseur est branché à un adaptateur LAN sans fil Samsung. Dans un tel cas, branchez l'adaptateur LAN sans fil Samsung à l'aide d'un câble USB à un endroit exempt de toute interférence aux fréquences radio électriques.

Pour brancher l'adaptateur LAN sans fil Samsung à l'aide du câble de rallonge, procédez comme suit :

1. Branchez le câble de rallonge au port **USB**.
2. Branchez le câble de rallonge et l'adaptateur LAN sans fil Samsung.
3. Fixez l'adaptateur LAN sans fil Samsung près de la partie supérieure arrière du téléviseur à l'aide d'un ruban à double face.

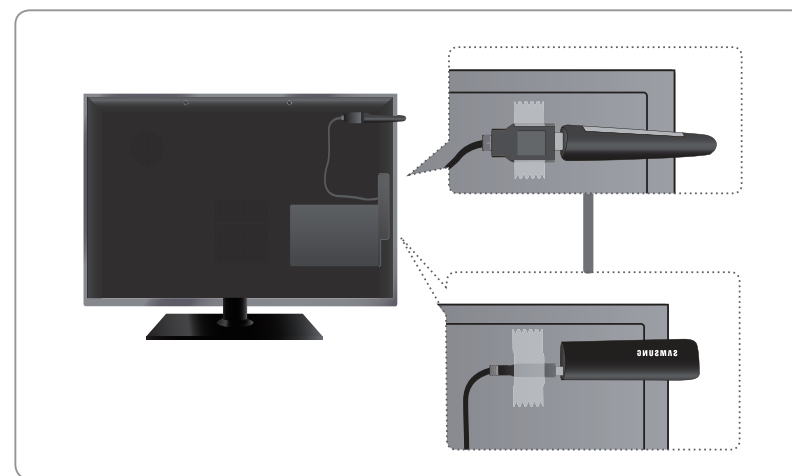





- L'image affichée peut varier selon le modèle.

■ Configuration automatique de réseau

La plupart des systèmes de réseau sans fil sont équipés d'un système de sécurité optionnel qui exige des dispositifs accédant au réseau par un point d'accès de transmettre un code de sécurité crypté appelé clé d'accès ou code de sécurité. Le code de sécurité est constitué d'un mot de passe (phrase), habituellement un mot ou une série de lettres et de chiffres d'une longueur particulière que l'on vous a demandé d'entrer lors de la configuration de la sécurité de votre réseau sans fil. Si vous utilisiez cette méthode de configuration de connexion au réseau et que vous avez un code de sécurité pour votre réseau sans fil, vous devrez entrer le mot de passe pendant le processus de configuration automatique ou manuel.

Configuration automatique

1. Allez à l'écran **Paramètres réseau**.
(MENU  → Réseau → Paramètres réseau → ENTER ).
2. Sélectionnez **Sans fil (généraux)**, appuyez sur ENTER , puis de nouveau sur ENTER .

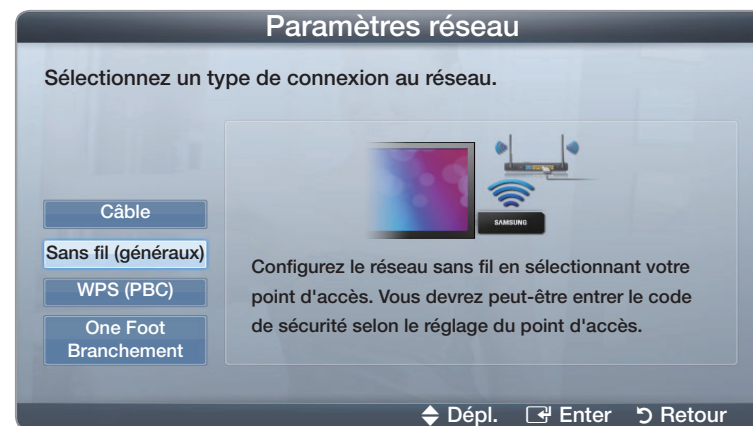

- L'image affichée peut varier selon le modèle.

3. La fonction **Réseau** recherche tous les réseaux sans fil disponibles. Une fois l'opération de recherche terminée, une liste des réseaux disponibles s'affiche.
4. À partir de la liste de réseaux, appuyez sur la touche ▲ ou ▼ pour sélectionner un réseau puis appuyez sur la touche **ENTER** .
- Lorsque l'option du point d'accès est réglée sur Hidden (Invisible), vous devez sélectionner l'option **Ajouter réseau** et entrer le **Nom du réseau (SSID)** et le **Code de sécurité** appropriés pour établir la connexion.
5. Si l'écran **Entrez le code de sécurité.** s'affiche, passez à l'étape 6. Si vous choisissez le point d'accès dépourvu d'un code de sécurité, passez à l'étape 7.



6. Si le point d'accès exige un code de sécurité, entrez-le (code de sécurité ou NIP).

☑ Au moment d'entrer le **Code de sécurité (Code de sécurité ou PIN)**, utilisez les touches ▲ / ▼ / ◀ / ▶ de votre télécommande pour sélectionner les chiffres et les caractères. Appuyez sur **ENTER** ↵ pour saisir les caractères.

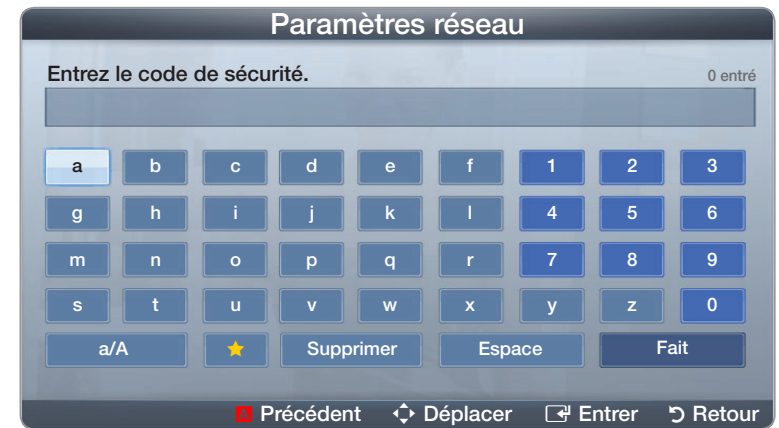
☑ Vous pouvez également entrer des chiffres en appuyant sur les touches numériques de la télécommande.



- L'image affichée peut varier selon le modèle.

7. Une fois terminé, utilisez la touche fléchée vers la droite pour déplacer le curseur vers **Fait**, puis appuyez sur **ENTER** .
8. L'écran d'essai s'affiche et le processus de vérification commence. Une fois la connexion vérifiée, le message « Internet connection successful. » (La connexion à Internet a réussi.) s'affiche.
 -  Si le réseau n'accepte pas de code de sécurité (**Code de sécurité** ou **PIN**), sélectionnez **Réessayer** ou sélectionnez **Param. IP** pour entrer manuellement les valeurs.
 -  Si vous voulez établir la connexion manuellement, sélectionnez les **Param. IP**. Puis allez à la section suivante « Configuration manuelle ».

■ Configuration manuelle du réseau

Utilisez la configuration manuelle du réseau lorsque vous branchez votre téléviseur à un réseau qui exige une adresse IP statique ou si la connexion automatique échoue.

Obtention des valeurs de connexion au réseau

Pour obtenir les valeurs de connexion au réseau sur la plupart des ordinateurs utilisant le système Windows, suivez les étapes ci-après :

1. Cliquez avec le bouton de droite sur l'icône Réseau dans le coin inférieur droit de l'écran.
2. Cliquez sur État dans le menu contextuel qui s'affiche.
3. Cliquez sur l'onglet Soutien technique dans la boîte de dialogue qui s'affiche.
4. Sur la page Soutien technique, cliquez sur le bouton Détails. Les valeurs de connexion au réseau sont affichées.

Configuration manuelle de la connexion réseau

Pour configurer manuellement la connexion au réseau sans fil de votre téléviseur, suivez les étapes suivantes :

1. Allez à l'écran **Paramètres réseau**.





(MENU  → Réseau → Paramètres réseau → ENTER )

2. Sélectionnez **Sans fil (généraux)**, puis appuyez sur ENTER .



3. La fonction Réseau recherche tous les réseaux sans fil disponibles. Une fois l'opération de recherche terminée, une liste des réseaux disponibles s'affiche.

4. À partir de la liste de réseaux, appuyez sur la touche ▲ ou ▼ pour sélectionner un réseau puis appuyez sur la touche ENTER .

 Si l'option du routeur sans fil est réglé à « Masqué » (invisible), vous devez sélectionner l'option **Ajouter réseau** et entrer le nom (SSID) exact du réseau ainsi que le code de sécurité pour établir la connexion.

5. Si l'écran « Entrez le code de sécurité» s'affiche, passez à l'étape 6. Si vous choisissez un point d'accès ou un routeur sans fil dépourvu d'un code de sécurité, passez à l'étape 8.
6. Entrez le code de sécurité (code de sécurité ou NIP).
 -  Au moment d'entrer le **Code de sécurité (Code de sécurité ou PIN)**, utilisez les touches ▲ / ▼ / ◀ / ▶ de votre télécommande pour sélectionner les chiffres et les caractères. Appuyez sur **ENTER**  pour saisir les caractères.
 -  Vous pouvez également entrer des chiffres en appuyant sur les touches numériques de la télécommande.
 -  Vous devriez trouver le mot de passe dans l'un des écrans de configuration utilisés pour la configuration de votre routeur ou modem.



7. Une fois terminé, utilisez la touche ► pour déplacer le curseur vers **Fait**, puis appuyez sur **ENTER** ↵.
8. L'écran d'essai s'affiche et le processus de vérification commence. Appuyez sur **ENTER** ↵ pour annuler. Sélectionnez **Param. IP** à l'écran d'essai du réseau. L'écran **Param. IP** apparaît.
9. Dans la zone d'entrée supérieure, appuyez sur **ENTER** ↵, puis réglez **Mode IP** à **Manuel**.
10. Appuyez sur la touche ▼ de la télécommande pour atteindre la zone d'entrée de l'**Adresse IP**, puis appuyez sur **ENTER** ↵.
11. Entrez la première partie de l'**Adresse IP** (par exemple, 105) à l'aide des touches numériques de la télécommande. Appuyez sur la touche ► pour passer à la zone suivante.
12. Entrez la partie suivante de l'**Adresse IP**. Appuyez sur la touche fléchée vers la droite pour passer au champ suivant.

13. Répétez le processus de saisie pour chaque zone de l'écran **Adresse IP**.
 - ✎ Si vous faites une erreur en entrant un chiffre, entrez-le à nouveau pour le corriger. Vous pouvez également appuyer sur les touches ▲ ou ▼ pour modifier le chiffre, un seul à la fois.
14. Lorsque vous saisissez l'**Adresse IP**, appuyez sur ENTER .
15. Appuyez sur la touche ▼ pour passer aux zones **Masq. sous-réseau**, puis appuyez sur ENTER .
16. Répétez la même procédure pour **Masq. sous-réseau**, **Passerelle**, et **Serveur DNS**.
17. Lorsque vous avez terminé, cliquez sur **OK** au bas de la page, puis appuyez sur ENTER . L'écran d'essai s'affiche et le processus de vérification commence. Une fois la connexion vérifiée, le message « La connexion à Internet a réussi. » s'affiche.

■ Configuration réseau WPS (PBC)

Configuration à l'aide de WPS (PBC)

Si votre routeur possède une touche WPS(PBC), procédez comme suit :

1. Allez à l'écran **Paramètres réseau**.
(MENU  → Réseau → Paramètres réseau
→ ENTER ).

2. Sélectionnez **WPS (PBC)** , puis appuyez sur
ENTER  , puis de nouveau sur ENTER .

3. Appuyez sur la touche **WPS (PBC)** du routeur dans les 2 minutes qui suivent. Le téléviseur acquiert automatiquement toutes les valeurs réseau nécessaires et se connecte à votre réseau.

4. L'écran de connexion réseau s'affiche et le paramétrage du réseau est effectué.

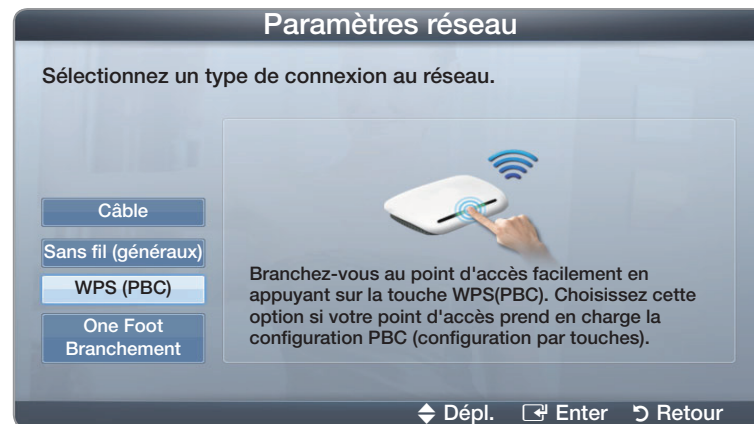

- L'image affichée peut varier selon le modèle.

■ Configuration du réseau Ad-Hoc

Vous pouvez établir une connexion à un appareil mobile prenant en charge le mode ad hoc sans routeur par le biais de « l'adaptateur LAN sans fil Samsung ». Une fois la connexion établie avec un appareil mobile, vous pouvez utiliser les fichiers de ce dernier ou vous brancher à Internet à l'aide de la fonction AllShare ou Mon contenu.



Comment se brancher à une nouvelle connexion Ad hoc

1. Allez à l'écran **Paramètres réseau**.

(MENU  → Réseau → Paramètres réseau → ENTER .

2. Sélectionnez **Sans fil (généraux)**, appuyez sur ENTER , puis de nouveau sur ENTER .

3. Sélectionnez **Ad hoc**. Le message “**Le service Ad hoc prend en charge une connexion directe avec les appareils Wi-Fi compatibles comme un cellulaire ou un PC. D’autres services réseau peuvent être limités. Souhaitez-vous changer la connexion réseau?**” s’affiche.

4. Sélectionnez **OK**, puis appuyez sur **ENTER** . Le téléviseur recherche l'appareil mobile.
5. Au terme de la recherche des appareils mobiles par le téléviseur, entrez le **Nom du réseau (SSID)** et le **Code de sécurité** dans l'appareil que vous souhaitez brancher.
 -  Si le réseau ne fonctionne pas normalement, vérifiez de nouveau le **Nom du réseau (SSID)** et le **Code de sécurité**. Un mauvais code de sécurité peut empêcher le téléviseur de fonctionner correctement.
 -  Si un appareil est connecté une fois, il figure dans la liste des paramètres du réseau. Lorsque vous le connectez de nouveau, vous voyez son nom dans la liste.

■ Configuration réseau - One Foot Connection

La fonction **One Foot Connection** permet de brancher votre téléviseur Samsung automatiquement à un routeur sans fil Samsung. Si votre routeur sans fil ne prend pas en charge la fonction **One foot Connection**, vous devez effectuer la connexion en utilisant l'une des autres méthodes.



- ☞ Vous pouvez vérifier la liste des appareils prenant en charge la fonction **One Foot Connection** sur le site Web www.samsung.com.



Configuration à l'aide de la fonction One Foot Connection

Mettez le routeur sans fil et le téléviseur sous tension.

1. Mettez votre routeur et votre téléviseur sous tension.

2. Allez à l'écran **Paramètres réseau**.

(MENU  → Réseau → Paramètres réseau → ENTER ).

3. Sélectionnez **One Foot Connection**, et appuyez sur ENTER , puis de nouveau sur ENTER .

4. Placez le routeur en parallèle à une distance maximale de 24,76 cm (9 3/4 po) de l'adaptateur LAN sans fil Samsung.

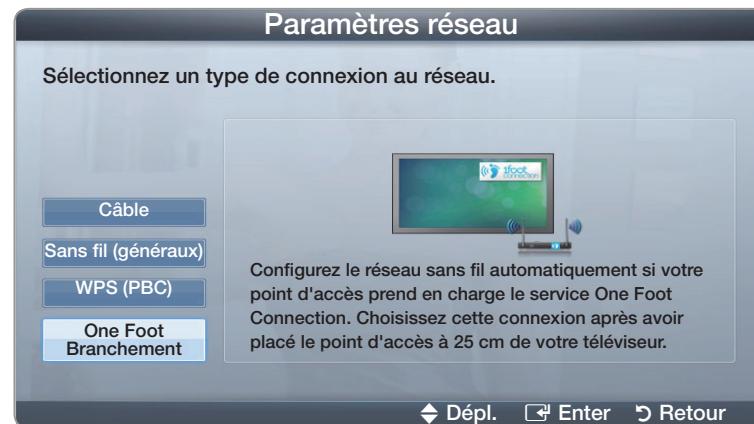

- L'image affichée peut varier selon le modèle.

- ✎ Si le téléviseur n'est pas connecté à votre routeur à l'aide de la fonction **One Foot Connection**, une fenêtre contextuelle s'ouvre à l'écran vous informant que la connexion a échoué. Si vous voulez utiliser la fonction **One Foot Connection** à nouveau, réinitialisez le routeur sans fil, débranchez l'adaptateur LAN sans fil Samsung, puis essayez de nouveau à partir de l'étape 1.
5. L'écran de connexion s'affiche et le paramétrage du réseau est effectué.
6. Placez le routeur sans fil à l'emplacement souhaité.
- ✎ Si les paramètres de ce dernier ont changé ou s'il s'agit d'un nouveau routeur sans fil, vous devez recommencer la procédure **One Foot Connection** à partir de l'étape 1.

■ Configuration réseau Plug & Access

La fonction **Plug & Access** permet de connecter facilement votre téléviseur Samsung à votre routeur sans fil Samsung au moyen d'une clé USB servant à transférer l'information de configuration du routeur au téléviseur. Si votre routeur sans fil Samsung ne prend pas en charge la fonction **Plug & Access**, vous devez effectuer la connexion en utilisant une des autres méthodes.

- ☑ Vous pouvez vérifier la liste des appareils prenant en charge la fonction **Plug & Access** sur le site Web www.samsung.com.

Configuration à l'aide de la fonction Plug & Access

1. Mettez le routeur sans Fil Samsung et votre téléviseur sous tension.
2. Insérez une clé USB dans le port USB de votre routeur sans fil Samsung. Vérifiez les DEL du routeur pour vous assurer qu'elles sont allumées (clignotement → On).
3. Retirez la clé USB du routeur, puis insérez-la dans le port USB de votre téléviseur Samsung. La clé USB télécharge l'information de connexion.
4. Attendez que la connexion s'établisse automatiquement.
 - ☒ Si le téléviseur n'est pas connecté à votre point d'accès à l'aide de la fonction **Plug & Access**, une fenêtre contextuelle s'ouvre à l'écran vous informant que la connexion a échoué. Si vous voulez utiliser de nouveau la fonction **Plug & Access**, réinitialisez le routeur sans fil, déconnectez l'adaptateur LAN sans fil Samsung, puis recommencez depuis l'étape 1. Vous pouvez également choisir une des autres méthodes de connexion.

5. L'écran de connexion s'affiche et le paramétrage du réseau est effectué.
6. Placez le routeur sans fil à l'emplacement souhaité.
 - ☒ Si les paramètres de ce dernier ont changé ou s'il s'agit d'un nouveau routeur sans fil, vous devez recommencer la procédure **Plug & Access**, depuis l'étape 1.

Niveau de priorité - Qualité du service (QOS)

Le routeur sans fil Samsung est optimisé de manière à transmettre en continu les signaux audiovisuels HD aux téléviseurs numériques Samsung.

La fonction du niveau de priorité QOS est propre aux routeurs sans fil Samsung.

Vous pouvez connecter un routeur sans fil Samsung à de nombreux appareils, comme des ordinateurs portatifs, des cellulaires, des lecteurs de disques Blu-ray, etc. Mais lorsque vous branchez un téléviseur Samsung à un routeur sans fil Samsung, ce dernier accorde une connexion prioritaire au téléviseur Samsung.

Cela permet de s'assurer que vous obtenez un contenu multimédia en temps réel de la meilleure qualité et le débit le plus rapide.

- Le niveau de priorité QOS rend votre téléviseur plus rapide en lui offrant une bande passante prioritaire. (Le niveau de priorité QOS est facultatif. Vous pouvez l'activer et le désactiver.)
 - Comme votre téléviseur Samsung comporte une connexion prioritaire, vous pouvez regarder du contenu HD sans mise en mémoire tampon.
-  La vitesse de connexion peut varier en fonction de l'environnement du réseau.

Si vous ne pouvez pas vous connecter à Internet à partir de votre téléviseur

Si votre fournisseur Internet a enregistré l'adresse MAC (numéro d'identification unique) du PC ou modem utilisé pour vous connecter à Internet et procède à l'authentification de l'adresse à chaque fois que vous vous connectez à Internet, il se peut que votre téléviseur ne puisse pas se connecter à Internet. Puisque l'adresse MAC de votre téléviseur est différente de celle du PC, votre téléviseur ne pourra pas se connecter à Internet.

Pour résoudre ce problème, demandez à votre fournisseur Internet la procédure à suivre pour connecter d'autres appareils (comme votre téléviseur) à Internet.

Si votre fournisseur Internet vous demande un mot de passe et un code d'utilisateur pour vous connecter à Internet, il se peut que le téléviseur ne puisse pas se connecter à Internet. Le cas échéant, vous devez entrer votre mot de passe ou code d'utilisateur pour vous connecter à Internet.

La connexion Internet peut échouer en raison d'un problème avec le pare-feu. Le cas échéant, communiquez avec votre fournisseur Internet.

Si vous êtes incapable de vous connecter à Internet après avoir suivi toutes les procédures données par votre fournisseur Internet, veuillez communiquer avec un centre de service Samsung Electronics au 1-800-SAMSUNG.

❑ Réglage de l'heure

 MENU  → **Système** → **Heure** → ENTER 

■ Heure

 L'heure s'affiche chaque fois que vous appuyez sur le bouton **INFO**.

- **Horloge**: Régler l'horloge pour pouvoir utiliser les diverses fonctions de minuterie du téléviseur.

 Si vous débranchez le cordon d'alimentation, il vous faudra à nouveau régler l'horloge.

– **Mode Horloge**: Règle l'heure courante manuellement ou automatiquement.

Auto : Permet de régler l'heure automatiquement en utilisant l'heure du signal d'une chaîne numérique.

 Pour le réglage automatique de l'horloge, le câble ou l'antenne doivent être branchés au téléviseur.

Manuel : Permet de régler l'heure manuellement.

☞ En fonction de la station émettrice et du signal, il est possible que la fonction de réglage automatique de l'heure ne fonctionne pas correctement. Le cas échéant, réglez l'horloge manuellement.

– **Réglage Horloge**: Réglez les options **Mois, Jour, Année, Heure, Minute** et **am/pm**.

☞ Sélectionner **Réglage Horloge**. Sélectionnez **Date** ou **Heure**, puis appuyez sur **ENTER** . Pour saisir les chiffres, appuyez sur les touches numériques ou les touches fléchées vers le haut et le bas. Pour passer d'une zone d'entrée à l'autre, utilisez la touche fléchée vers la gauche ou vers la droite. Appuyez sur **ENTER**  lorsque vous avez terminé. Pour quitter **Réglage Horloge**, sélectionnez **Fermer**, puis appuyez sur **ENTER** .



☞ Ce réglage n'est possible que lorsque la fonction **Mode horloge** est réglée à **Manuel**.

☞ Vous pouvez régler directement le mois, le jour, les heures et les minutes en appuyant sur les touches numériques de la télécommande.

- **DST (Désactiver / Activer)**: Permet d'activer et de désactiver la fonction « Heure d'été ».
 - ☑ Ce réglage n'est possible que lorsque la fonction **Mode horloge** est réglée à **Auto**.
- **Fuseau hor.**: Choisissez votre fuseau horaire.
 - ☑ Ce réglage n'est possible que lorsque la fonction **Mode horloge** est réglée à **Auto**.

Utilisation de la mise en veille

 MENU  → **Système** → **Heure** → **Mise en veille** → ENTER 

- **Mise en veille**  : Éteint automatiquement le téléviseur après le délai choisi (30, 60, 90, 120, 150 et 180 minutes).
 - ☑ Utilisez les flèches vers le haut et le bas pour choisir un délai, puis appuyez sur la touche **ENTER** . Pour désactiver la fonction **Mise en veille**, sélectionnez **Désactiver**.

Réglage du minuteur d'activation (On / Off)

 MENU  → **Système** → **Heure** → ENTER 

- Réglez le **Progr. activ.** pour que votre téléviseur s'allume automatiquement à l'heure et au jour de votre choix.
- **Progr. activ.:** Vous pouvez faire trois réglages distincts du minuteur d'activation. (**Progr. activ. 1 / Progr. activ. 2 / Progr. activ. 3**)

 Vous devez régler l'horloge avant de pouvoir utiliser la fonction **Progr. activ.**.

Configuration: Sélectionnez **Désactiver**, **Une fois**, **Quotid.**, **Lun~Ven**, **Lun~Sam**, **Sam~Dim** ou **Manuel**. Si vous choisissez **Manuel**, vous pouvez régler le jour choisi où **Progr. activ.** mettra sous tension votre téléviseur.

 Le signe  indique les jours sélectionnés.



- L'image affichée peut varier selon le modèle.

Marche: Permet de régler les paramètres heure, minute et am/pm. Pour saisir les chiffres, appuyez sur les touches numériques ou les touches fléchées vers le haut et vers le bas. Pour passer d'une zone d'entrée à l'autre, utilisez les touches fléchées vers la gauche et vers la droite.

Volume: Réglez le niveau sonore désiré. Pour modifier le volume, utilisez les touches fléchées vers la gauche et vers la droite.

Source: Sélectionnez **TV** ou **USB**. Si vous sélectionnez TV, le téléviseur affiche des émissions transmises par la radiodiffusion ou par la câblodistribution lorsque la mise sous tension est automatique. Si vous sélectionnez USB, le téléviseur affiche le contenu d'une clé USB lorsque la mise sous tension est automatique. (L'option USB n'est disponible que si un dispositif USB est branché au téléviseur.)

Antenne (lorsque la fonction **Source** est réglée sur **TV**) : Sélectionnez **Hertzien** ou **Câble**.

Canal (lorsque la fonction **Source** est réglée sur **TV**) : Permet de sélectionner la chaîne désirée.

Musique / Photo (lorsque la fonction **Source** est réglée à **USB**) : Choisissez un dossier sur une clé USB contenant des fichiers musicaux ou photo à lire au moment de la mise sous tension automatique du téléviseur.

REMARQUE

- Si la clé USB ne contient aucun fichier musical ou que le dossier contenant le fichier musical n'est pas sélectionné, la fonction « Minuteur » ne fonctionnera pas correctement.
- Le diaporama ne pourra pas s'afficher s'il n'y a qu'un seul fichier photo sur la clé USB.
- Si le nom du dossier est trop long, il ne peut pas être sélectionné. Chaque clé USB utilisée a son propre dossier. Lorsque vous utilisez plusieurs clés USB d'un même type, assurez-vous que les dossiers assignés à chaque clé USB ont des noms différents.
- Nous vous recommandons d'utiliser une clé USB et un lecteur multi cartes lorsque vous utilisez **Progr. activ.**. La fonction **Progr. activ.** peut ne pas fonctionner avec les appareils USB ayant une pile intégrée, les lecteurs MP3, ou les PMP fabriqués par certains fabricants, car il faut du temps pour reconnaître ces appareils.

- **Progr. désact.:** Vous pouvez faire trois réglages distincts du minuteur de désactivation. (**Progr. désact. 1**, **Progr. désact. 2**, **Progr. désact. 3**)

✎ Vous devez régler l'horloge avant de pouvoir utiliser la fonction **Progr. désact.**.

Configuration: Sélectionnez **Désactiver**, **Une fois**, **Quotid.**, **Lun~Ven**, **Lun~Sam**, **Sam~Dim** ou **Manuel**. Si vous sélectionnez **Manuel**, vous pouvez choisir les jours où **Progr. désact.** doit mettre le téléviseur hors tension.

✎ Le signe ✓ indique les jours sélectionnés.

Arrêt: Réglez les paramètres **heure**, **minute** et **am/pm**. Pour saisir les chiffres, appuyez sur les touches numériques ou les touches fléchées vers le haut et vers le bas. Pour passer d'une zone d'entrée à l'autre, utilisez les touches fléchées vers la gauche et vers la droite.

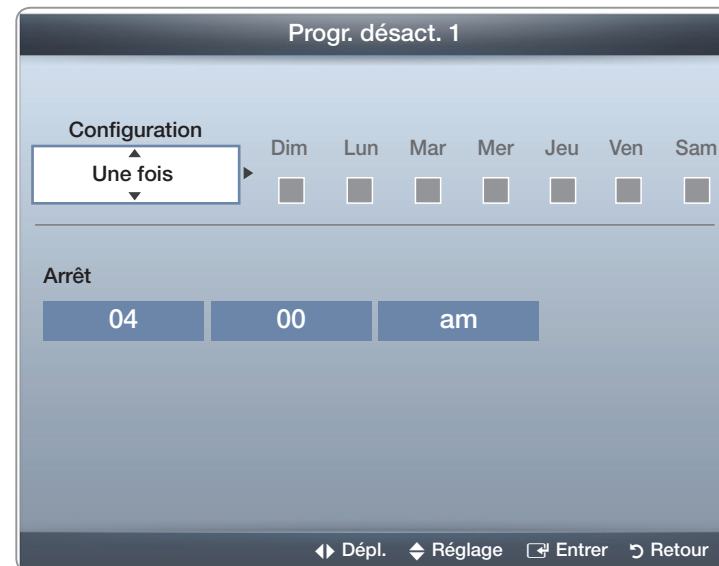

● L'image affichée peut varier selon le modèle.

❑ Blocage des programmes

 MENU  → **Système** → **Sécurité** → ENTER 

■ Sécurité

Lorsque vous accédez aux fonctions de sécurité pour la première fois, l'écran de saisie du NIP apparaît. Entrez quatre chiffres de NIP faciles à mémoriser. L'écran NIP se ferme et le menu Sécurité apparaît. Chaque fois que vous accédez aux fonctions de sécurité, vous devez entrer votre NIP à l'écran.

- **Verrouill. émissions (Désactiver / Activer)**: La fonction **Verrouill. émissions** bloque automatiquement la diffusion d'émissions pouvant ne pas convenir aux enfants. Vous devez entrer un numéro d'identification personnel (NIP) avant de pouvoir configurer ou modifier les restrictions relatives à la fonction **Verrouill. émissions**.



 Le NIP par défaut d'un téléviseur neuf est « 0-0-0-0 ».

Classement TV: Vous pouvez bloquer des émissions selon leur classement. Cette fonction vous permet de contrôler les émissions que vos enfants regardent. Le classement télé affiche une grille comportant des verrous. Les catégories ci-dessous figurent à gauche :

- **TV-Y** : Jeunes enfants / **TV-Y7** : Enfants de plus de 7 ans / **TV-G** : Tout public / **TV-PG** : Surveillance parentale recommandée / **TV-14** : Téléspectateurs de plus de 14 ans / **TV-MA** : Public averti

Les catégories suivantes figurent en haut :

- **ALL** : Blocage de toutes les classements télé. / **FV** : Fantastique et Violence / **V** : Violence / **S** : Scènes de sexe / **L** : Langage adulte / **D** : Dialogue sexuellement explicite

 Pour bloquer certain contenu, sélectionnez un verrou, puis appuyez sur **ENTER**  (c'est-à-dire que vous le « fermez »). Par exemple, cliquez sur le verrou à l'intersection de **V** et **TV-MA**, vous bloquez ainsi tous les programmes contenant des scènes de violence ou destinés au public adulte. Les verrous sont également destinés aux groupes connexes. Par exemple, si vous cliquez sur **TV-Y** sous « Tout », **TV-Y7** sera automatiquement bloquée.

De la même façon, si vous bloquez la catégorie **TV-G**, toutes les catégories du groupe des jeunes adultes seront alors bloquées (**TV-G**, **TV-PG**, **TV-14** et **TV-MA**). Les sous-catégories (**D**, **L**, **S**, **V**) fonctionnent de la même façon. Donc, si vous bloquez la sous-catégorie L de la catégorie **TV-PG**, les sous-catégories **L** de **TV-14** et de **TV-MA** sont bloquées automatiquement.

- Pour débloquer une catégorie, cliquez sur le verrou. Pour débloquer toutes les catégories d'une rangée, cliquez sur le verrou sous « ALL ».
- Pour regarder une émission bloquée, vous devez entrer le code de sécurité lorsque requis.

Classement films (MPAA): Vous pouvez bloquer les films en fonction du classement MPAA. La Motion Picture Association of America (MPAA) a établi un système de classification qui fournit aux parents ou adultes exerçant une surveillance des renseignements sur les films convenant aux enfants.

Classement films affiche une colonne contenant des verrous et les catégories de classement suivantes :

- **G** : Grand public (aucune restriction). / **PG** : Surveillance parentale recommandée. / **PG-13** : Supervision des parents fortement recommandée. / **R** : Réservé. Les enfants de moins de 17 ans doivent être accompagnés d'un adulte. / **NC-17** : Non recommandé pour les enfants de moins de 17 ans. / **X** : Adultes seulement. / **NR** : Pas de classification.

- ✎ Pour bloquer certain contenu, sélectionnez un verrou puis appuyez sur **ENTER**  (c'est-à-dire que vous le « fermez »). Par exemple, si vous cliquez sur le verrou **X**, vous bloquez tous les films classés X. Les catégories de classement sont également groupées de sorte que le blocage d'une catégorie entraîne automatiquement le blocage des autres catégories choisies. Par exemple, si vous bloquez la catégorie **PG-13**, les catégories **R**, **NC-17** et **X** seront automatiquement bloquées.
- ✎ Pour débloquer une catégorie, cliquez sur le verrou.

Classement anglais canada: Vous pouvez bloquer des émissions selon leur classification en anglais canadien.

L'option Classement anglais canada affiche une colonne contenant des verrous et les catégories de classement suivantes :

- **C** : Émissions destinées aux enfants de moins de 8 ans / **C8+** : Émissions convenant généralement aux enfants de 8 ans et plus, sans surveillance. / **G** : Émissions grand public convenant à tous les auditoires. / **PG** : Surveillance parentale. / **14+** : Émissions dont la teneur peut ne pas convenir, en tout ou en partie, aux enfants de moins de 14 ans / **18+** : Émissions pour adultes.

- ✎ Pour bloquer certain contenu, sélectionnez un verrou puis appuyez sur **ENTER**  (c'est-à-dire que vous le « fermez »). Par exemple, cliquez sur le verrou 18+ pour bloquer toutes les émissions classées 18+. Les catégories de classement sont également groupées de sorte que le blocage d'une catégorie entraîne automatiquement le blocage des autres catégories choisies. Par exemple, si la classification **G** est bloquée, les classifications **PG**, **14+** et **18+** sont automatiquement bloquées.
- ✎ Pour débloquer une catégorie, cliquez sur le verrou.

Classement fr. canada: Vous pouvez bloquer des émissions selon leur classification en français canadien.

Le Classement fr. canada affiche une colonne contenant des verrous et les catégories de classement suivantes :

- **G** : Général / **8 ans+** : Émissions convenant généralement aux enfants de 8 ans et plus, sans surveillance. / **13 ans+** : Émissions pouvant ne pas convenir aux enfants de moins de 13 ans / **16 ans+** : Émissions pouvant ne pas convenir aux enfants de moins de 16 ans / **18 ans+** : Émissions réservées aux adultes.

✎ Pour bloquer certain contenu, sélectionnez un verrou puis appuyez sur **ENTER**  (c'est-à-dire que vous le « fermez »). Par exemple, cliquer sur le cadenas 18 ans+ permet de bloquer toutes les émissions télévisées classées 18 ans+. Les catégories de classement sont également groupées de sorte que le blocage d'une catégorie entraîne automatiquement le blocage des autres catégories choisies. Par exemple, si vous bloquez la catégorie **8 ans+**, les catégories **13 ans+**, **16 ans+** et **18 ans+** seront automatiquement bloquées.

✎ Pour débloquer une catégorie, cliquez sur le verrou.

Catég. américaine téléchargeable: Il est possible d'utiliser l'information du contrôle parental en visionnant des chaînes numériques.

REMARQUE

- Si l'information n'est pas téléchargée à partir de la station de radiodiffusion, le menu **Catég. américaine téléchargeable** est désactivé.
- L'information sur le contrôle parental est téléchargée automatiquement lorsqu'on regarde des chaînes numériques. Cela peut prendre quelques secondes.
- Le menu **Catég. américaine téléchargeable** peut être utilisé après le téléchargement de l'information à partir de la station de télédiffusion. Cependant, selon la station émettrice, la fonction pourrait ne pas être accessible.
- Les niveaux de contrôle parental diffèrent selon la station de radiodiffusion. Le nom du menu par défaut et l'option **Catég. américaine téléchargeable** varient selon les données téléchargées.

- Même si vous réglez l'affichage à l'écran dans une autre langue, le menu **Catég. américaine téléchargeable** s'affiche en anglais seulement.
- Le blocage d'une cote de classement entraîne automatiquement le blocage des autres catégories comportant un contenu de nature encore plus délicate.
- Les catégories (par exemple : Humor Level, etc.) et les niveaux de classification (par exemple : DH, MH, H, etc.) peuvent différer selon la station de télédiffusion.

- **Changer NIP**: L'écran **Changer NIP** s'affiche. Choisissez un NIP à quatre chiffres et saisissez-le dans la zone **Nouveau NIP**. Entrez de nouveau ces quatre chiffres dans la zone **Confirmer NIP**. Lorsque l'écran de confirmation s'affiche, appuyez sur la touche OK. Le téléviseur a mémorisé votre nouveau NIP.

Écoute d'une émission ou d'un film à accès restreint



Si le téléviseur est syntonisé sur une émission ou un film à accès restreint, la fonction **Verrouill. émissions** le bloque. L'écran devient vide et le message suivant s'affiche :

Cette chaîne est bloquée par la fonction **Verrouill. émissions**. Veuillez entrer le NIP pour débloquer. Entrez le NIP pour débloquer l'émission ou le film.

- 📝 Si vous avez oublié votre NIP, appuyez sur les touches de la télécommande dans l'ordre suivant pour rétablir le code « 0-0-0-0 » : **POWER** (arrêt) → **MUTE** → **8** → **2** → **4** → **POWER** (marche)

☐ Solutions économiques

■ Solution Eco

☞ MENU  → **Système** → **Eco Solution** → ENTER 

- **Écon. Énergie** (**Désactiver** / **Basse** / **Moyen** / **Élevé** / **Image Non**): Cette option permet de régler la luminosité de l'écran afin de réduire la consommation d'énergie. Lorsque vous choisissez **Image Non**, l'image est désactivée, mais vous entendez quand même le son. Pour mettre l'écran sous tension, appuyez sur n'importe quelle touche, à l'exception de celle du volume.
- **Capteur Eco** (**Désactiver** / **Activer**): Pour améliorer vos économies d'énergie, les réglages de l'image s'adapteront automatiquement à la lumière dans la pièce.
 - ☞ Si vous réglez la **Lumière cellule** dans le menu **Image**, le **Capteur Eco** sera réglé à **Désactiver**.

Lumière cell. min.: Lorsque la fonction **Capteur Eco** est réglée à **Activer**, vous pouvez modifier manuellement la luminosité de l'image.

 Si la fonction **Capteur Eco** est réglée à **Activer**, la luminosité de l'écran peut changer (devenir légèrement plus foncée ou plus brillante) selon l'intensité de l'éclairage ambiant. Vous pouvez régler la luminosité de l'image à l'aide de la fonction « **Lumière cell. min.** ».

- **Veille abs. sign. (Désactiver / 15 min. / 30 min. / 60 min.)** : Afin d'éviter une consommation d'énergie inutile, déterminez la durée au cours de laquelle le téléviseur doit demeurer sous tension si aucun signal n'est reçu.

 Désactivé lorsque l'ordinateur est en mode d'économie d'énergie.

- **Arrêt autom. (Désactiver / Activer)**: Afin d'éviter la surchauffe, le téléviseur s'éteint automatiquement après 4 heures si vous n'appuyez pas sur une touche de la télécommande ou du panneau avant du téléviseur.

☐ Fonction ISI (image sur image)

 MENU  → **Système** → **ISI** → ENTER 

■ **ISI**







Vous pouvez écouter une émission dont le signal a passé par le syntoniseur du téléviseur et une source vidéo externe simultanément. Par exemple, si vous avez un câblesélecteur branché à la prise du câble, vous pouvez utiliser la fonction **ISI** pour écouter des émissions du câblesélecteur et un film depuis un lecteur Blu-ray branché à une prise HDMI.

REMARQUE

- Pour en savoir plus sur le son ISI, reportez-vous aux instructions **Sélect. son.**
- La fonction **ISI** n'est pas disponible en mode **3D**.
- Si vous mettez le téléviseur hors tension alors en mode ISI, la fonction ISI est réinitialisée à Désactiver. Lorsque vous rallumez le téléviseur, vous devez activer de nouveau la fonction ISI pour pouvoir écouter des émissions en mode ISI.
- L'image de la fenêtre ISI peut sembler légèrement anormale lorsque l'écran principal est utilisé pour un jeu ou le karaoké.
- Lorsque la fonction **Verrouill. émissions** est activée, vous ne pouvez pas utiliser la fonction ISI.
- Paramètres ISI

L'image provenant de la source vidéo externe s'affichera sur l'écran principal et l'image provenant du syntoniseur apparaîtra sur l'écran ISI en image secondaire.

Image principale	Image secondaire
Composante, HDMI, PC	TV

- **ISI (Désactiver / Activer)**: Permet d'activer ou désactiver la fonction ISI.
- **Air/Câble (Hertzien / Câble)**: Sélectionnez **Hertzien** ou **Câble** comme source d'entrée de l'écran secondaire.
- **Chaîne**: Permet de sélectionner la chaîne de l'écran secondaire.
- **Taille** ( / ): Sélectionnez la taille de l'image secondaire.
- **Position** ( /  /  / ): Sélectionnez la position de l'image secondaire.
- **Sélect. son (Principale / Secondaire)**: Vous pouvez maintenant écouter le son provenant de l'image principale ou secondaire.

☐ Autres fonctions

 MENU  → **Système** → ENTER 

■ Langue menu

Permet de régler la langue du menu.

1. Sélectionnez la **Langue menu**, puis appuyez sur la touche ENTER .

2. Sélectionnez votre réseau puis appuyez sur la touche ENTER .

 Vous pouvez choisir **English**, **Español** ou **Français**.

■ Sous-titres

(Messages texte à l'écran)

- **Sous-titres (Désactiver / Activer)**: Vous pouvez activer ou désactiver la fonction des sous-titres. Si la fonction des sous-titres n'est pas disponible, il n'y a pas d'affichage à l'écran.
 - ☒ La fonction « Sous-titres » ne fonctionne pas avec des appareils connectés au téléviseur par le biais des prises d'entrée Composante, HDMI ou PC.
 - **Mode ss titres codés** : Vous pouvez sélectionner le mode de sous-titres codés souhaité.
 - ☒ L'option de sous-titrage disponible dépend de l'émission diffusée.
- Par défaut / CC1 ~CC4 / Texte1 ~Texte4**: (chaînes analogiques seulement) La fonction de sous-titrage analogique fonctionne en mode chaînes analogiques ou lorsqu'un signal est fourni au téléviseur à partir d'un appareil externe. (Selon le signal de radiodiffusion, le sous-titrage analogique pourrait ne pas fonctionner sur les chaînes numériques.)

Par défaut / Service1 ~Service6 / CC1 ~CC4 / Texte1 ~Texte4: (chaînes numériques seulement) La fonction des sous-titres numériques fonctionne seulement sur les chaînes numériques.

✍ Les paramètres **Service1 ~ 6** en mode Sous-titres numériques ne sont pas toujours disponibles, selon le système de diffusion utilisé.

- **Options de sous-titrage numérique:** (chaînes numériques seulement) Permet de régler chaque option. Une fois terminé, sélectionnez **Fermer**.

Taille: Les options sont : Par défaut, Petit, Standard et Grand. La valeur par défaut est Standard.

Style des polices: Les options sont : Par défaut et Styles de 0 à 7. La valeur par défaut est Style0.

Couleur avant-plan: Vous pouvez modifier la couleur des lettres. Les options sont : Par défaut, Blanc, Noir, Rouge, Vert, Bleu, Jaune, Magenta et Cyan. La couleur par défaut est Blanc.

Couleur arrière-plan : Vous pouvez changer la couleur de l'arrière-plan du sous-titre. Les options sont : Par défaut, Blanc, Noir, Rouge, Vert, Bleu, Jaune, Magenta et Cyan. La valeur par défaut est « Noir ».

Opacité avant-plan : Permet de sélectionner l'opacité du texte. Les options sont : Par défaut, Transparent, Translucide, Opaque et Clignotement.

Opacité arrière-plan: Permet d'ajuster l'opacité d'arrière-plan du sous-titrage. Les options sont : Par défaut, Transparent, Translucide, Opaque et Clignotement.

Retour par défaut: Cette option rétablit les paramètres par défaut des fonctions suivantes : Taille, Style des polices, Couleur avant-plan, Couleur arrière-plan, Opacité avant-plan et Opacité arrière-plan.

REMARQUE

- Les **Options de sous-titrage numérique** ne sont disponibles que lorsque vous pouvez sélectionner les options **Par défaut** et **Service1 ~ Service6** dans le menu **Mode ss-titres codés**.
- L'option de sous-titrage disponible dépend de l'émission diffusée.
- Le paramètre **Par défaut** permet de rétablir les réglages standard déterminés par le diffuseur.
- La couleur d'avant-plan et d'arrière-plan ne peut être la même.
- Vous ne pouvez pas définir **Opacité avant-plan** et **Opacité arrière-plan** à **Transparent**.

■ Protection grillage écran

Pour réduire le risque de rémanence, cet appareil est doté d'une technologie de prévention de brûlure d'écran. La fonction « Déplac. Point » déplace légèrement l'image à l'écran. L'option « Heure » permet de programmer le délai, en minutes, entre chaque mouvement de l'image.

Votre téléviseur offre également les fonctions supplémentaires suivantes pour la prévention de la brûlure d'écran :

- **Déplac. Point**
- **Délai protect. auto.**
- **Défilement**
- **Bords gris**

- **Déplac. Point (Désactiver / Activer)**: Cette fonction permet de déplacer avec une très grande précision les points à l'écran, verticalement et horizontalement, afin d'éviter la présence d'images rémanentes.

☞ Paramètres de déplacement d'un point de l'image et paramètres optimaux disponibles.

	Paramètres disponibles	Paramètres optimums pour Téléviseur/appareils audio- vidéo/Composante/HDMI/PC
Horizontal	0~4 (pixels)	4
Vertical	0~4 (pixels)	4
Heure (minutes)	1~4 min.	4 min

☞ La valeur paramétrée pour le **Déplac. Point** diffère selon le mode et les dimensions (en pouces) de l'écran.

☞ Cette fonction n'est pas accessible en mode **Plein écran**.

- **Délai protect. auto.** (**Désactiver** / **10 min.** / **20 min.** / **40 min.** / **1 heure**) : Si l'écran affiche une image fixe après une certaine période définie, le téléviseur active l'économiseur d'écran afin d'éviter la formation d'images rémanentes sur l'écran.
- **Défilement** : Cette fonction permet de supprimer les images rémanentes en allumant tous les pixels de l'écran à plasma d'après un modèle. Utilisez cette fonction lorsque l'écran présente des symboles ou des images rémanentes, tout particulièrement lorsqu'une image fixe est affichée pendant une période prolongée.
 - ☒ La fonction de suppression de la rémanence d'images doit être exécutée pendant une longue période (environ 1 heure) pour avoir une efficacité suffisante. Si les images rémanentes n'ont pas été supprimées après l'exécution de la fonction, recommencez l'opération.
 - ☒ Appuyez sur n'importe quelle touche de la télécommande pour annuler cette fonction.
- **Bords gris (Clair / Sombre)**: Lorsque l'on écoute une émission en format d'écran 4:3, l'utilisation de la fonction « Bord gris » permet de prévenir les dommages à l'écran en ajustant l'équilibre des blancs à l'extrême gauche et l'extrême droite.

■ Général

- **Mode Jeu (Désactiver / Activer)**: En sélectionnant le mode Jeu, lorsque vous branchez une console de jeu comme PlayStationMC ou XboxMC, vous pouvez vivre une expérience de jeu plus réaliste.

📝 Précautions à prendre et limitations du mode Jeu

- Avant de débrancher une console de jeu et de brancher un autre appareil externe, réglez la fonction **Mode jeu** à **Désactiver** dans le menu « Système ».
- Si le menu du téléviseur est affiché en **Mode Jeu**, l'écran vibre légèrement.

- ☑ **Mode jeu** n'est pas disponible si la source d'entrée est réglée sur TV ou PC.
- ☑ Réglez **Mode Jeu** à **Activer** seulement après avoir branché une console de jeu. Si vous activez l'option « Mode Jeu » avant d'avoir branché la console de jeu, vous pourriez noter une altération de l'image.
- ☑ Si le **Mode Jeu** est réglé à **Activer** :
 - Le **Image Mode** est réglé sur **Standard** et **Son Mode** est réglé sur **Cinéma**.

- **Transparence menu (Clair / Sombre)**: Permet de régler le niveau de transparence du menu.
- **Logo au démarr. (Désactiver / Activer)**: Affiche le logo de Samsung lorsque le téléviseur est mis sous tension.
- **Nom TV** **pour les téléviseurs à écran plasma série 550 et ultérieurs**: Nomme le téléviseur afin de le trouver facilement à partir d'un appareil mobile.
 - ☑ Si vous sélectionnez l'option « Entrée util. », vous pouvez saisir un nom pour le téléviseur à l'aide du clavier à l'écran.

■ Anynet+ (HDMI-CEC)

Pour en savoir plus sur la configuration des options, reportez-vous aux instructions « Anynet+(HDMI-CEC) ».



■ Vidéo sur demande DivX®

Affiche le code d'enregistrement autorisé pour le téléviseur. Branchez-vous sur le site Web DivX et ouvrez un compte personnel pour télécharger le fichier d'enregistrement VOD à l'aide d'un code. Si vous lancez la lecture de l'enregistrement de la vidéo sur demande à l'aide de « Mon contenu », l'enregistrement est terminé.

📄 Pour de plus amples renseignements sur la vidéo sur demande DivX®, consultez le site « <http://vod.divx.com> ».

■ Télécommande sans fil (Activer / Désactiver)

pour les téléviseurs à écran plasma série 550 et ultérieurs

Active ou désactive les télécommandes sans fil ou autorise un téléphone cellulaire ou appareil mobile Samsung pour les brancher et commander le téléviseur.

Vous devez avoir un téléphone cellulaire ou appareil mobile Samsung prenant en charge la télécommande sans fil. Pour obtenir de plus amples détails, consultez le guide de l'utilisateur de l'appareil.

☐ Menu Soutien technique

 MENU  → Soutien → ENTER 

■ e-Manual

Le guide électronique est intégré au téléviseur. Ouvrez le guide électronique pour apprendre à utiliser les nombreuses fonctions du téléviseur.

 Pour obtenir de l'information détaillée au sujet de l'écran du guide électronique, consultez « Comment afficher le guide électronique » dans le guide de l'utilisateur.

■ Autodiagnostic

- **Essai d'image**: Utilisez cette fonction pour vérifier les problèmes d'image. L'option **Essai d'image** affiche une image haute définition permettant de détecter les imperfections.

Oui: Sélectionnez « **Oui** » si l'image d'essai ne s'affiche pas ou si celle-ci présente du bruit ou une distorsion. Il est possible que le téléviseur soit défectueux. Communiquez avec le centre d'appel de Samsung pour obtenir de l'aide.

Non: Sélectionnez « **Non** » si l'image d'essai s'affiche normalement. Il est possible qu'un appareil externe soit défectueux. Veuillez vérifier les connexions. Si le problème persiste, consultez le guide d'utilisation de l'appareil externe.

- **Essai de son** : Utilisez la mélodie intégrée pour vérifier les problèmes de son.
 - ☑ Si les haut-parleurs du téléviseur n'émettent aucun son, assurez-vous que le mode **Sélect. le haut-parleur** est réglé à **Haut-parleur TV** dans le menu **Son**, puis essayez de nouveau les haut-parleurs.
 - ☑ Vous entendrez la mélodie durant l'essai même si le mode **Sélect. le haut-parleur** est réglé à **Haut-p. externe** ou si vous avez coupé le son avec la touche **MUTE**.

Oui: Sélectionnez **Oui** si un seul haut-parleur émet du son ou si vous n'entendez aucun son des haut-parleurs durant l'essai. Il est possible que le téléviseur soit défectueux. Communiquez avec le centre d'appel de Samsung pour obtenir de l'aide.

Non: Sélectionnez **Non** si les haut-parleurs émettent un son. Il est possible qu'un appareil externe soit défectueux. Veuillez vérifier les connexions. Si le problème persiste, consultez le guide d'utilisation de l'appareil externe.

- **Info. sur signal:** (chaînes numériques seulement) La qualité de réception des chaînes HD est parfaite ou les chaînes ne sont pas disponibles. L'option « Info. sur signal » affiche la puissance du signal des chaînes HD et vous permet de régler votre antenne afin d'augmenter la puissance du signal et de recevoir les chaînes HD.
- **Dépannage:** Affiche le guide de dépannage divisé en quatre catégories de symptômes : Image de mauvaise qualité ou déformée, Son déformé ou aucun son, Problèmes de RF ou de PC et Autres problèmes. Si votre téléviseur semble avoir un problème, consultez le guide de dépannage pour le résoudre.

■ Mise à niveau du logiciel

Le menu de la **Mise à niveau du logiciel** vous permet d'installer la dernière version du logiciel du téléviseur.

Version actuelle: Il s'agit du logiciel actuellement installé dans le téléviseur.

☑ La version actuelle s'affiche dans le format suivant : **Année** / **Mois** / **jour_** et numéro de version.



- L'image affichée peut varier selon le modèle.

Installation de la version la plus récente

La mise à niveau peut se faire de trois façons :

- **USB**
- **En ligne**
- **Mise à niveau en mode veille**

Les trois méthodes sont expliquées aux pages suivantes.

ⓘ Évitez de couper l'alimentation avant la fin de la mise à niveau. Le téléviseur se mettra hors tension et redémarrera automatiquement une fois la mise à niveau du micrologiciel terminée. Au moment de la mise à niveau, les réglages vidéo et audio que vous avez effectués seront remplacés par les réglages par défaut. Il est recommandé de prendre en note les réglages afin de pouvoir les rétablir facilement après la mise à niveau.

USB

Pour la mise à niveau au moyen d'une clé USB, procédez comme suit :

1. Allez au site www.samsung.com.
2. Téléchargez le dossier exe contenant la plus récente mise à niveau du logiciel sur votre ordinateur à l'aide d'une clé USB.
3. Extrait le dossier exe dans votre ordinateur.
Vous devriez avoir un seul dossier portant le même nom que celui du dossier compressé.
4. Copiez-le sur une clé USB.
5. Mettez le téléviseur sous tension, puis insérez la clé USB dans son port USB.
6. Dans le menu du téléviseur, allez à **Support technique** → **Mise à niveau du logiciel**
7. Sélectionnez **USB**.
 - ☑ Attendez la mise à niveau complète du logiciel avant de retirer la clé USB.

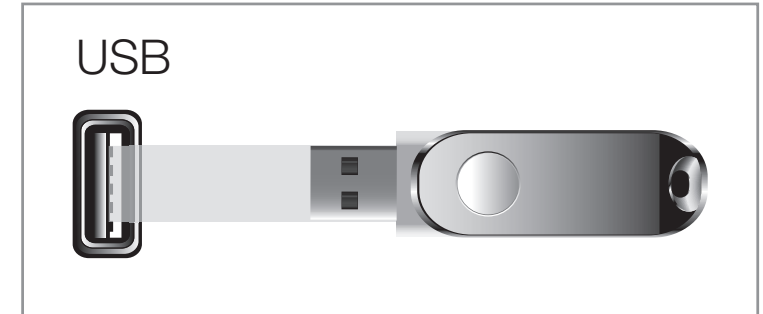

- L'image affichée peut varier selon le modèle.

La fonction **En ligne** permet de télécharger la mise à niveau du logiciel directement à partir d'internet dans votre téléviseur afin d'y effectuer la mise à niveau en une seule opération. Pour utiliser la fonction **En ligne**, vous devez avoir configuré votre téléviseur de manière qu'il puisse se connecter à votre réseau et Internet. Consultez les instructions concernant la connexion réseau.

Pour la mise à niveau en ligne, procédez comme suit :

1. Sélectionnez **En ligne**, puis appuyez sur **ENTER** . Le message connexion au serveur s'affiche.
2. Si un téléchargement est disponible, la fenêtre de téléchargement s'affiche avec une barre de progression, puis le téléchargement commence.

3. Une fois le téléchargement terminé, un écran s'affiche et vous propose trois choix : **M. à niv. Maint.**, **M. à niv. + tard** ou **Ne pas m. à niv.**.
4. Si vous choisissez **M. à niv. Maint.**, le téléviseur procède à la mise à niveau du logiciel, s'éteint puis se rallume automatiquement.
5. Si vous ne faites aucune sélection après une minute ou si vous sélectionnez **M. à niv. + tard**, le téléviseur enregistre la nouvelle version du logiciel. Vous pouvez mettre à niveau le logiciel ultérieurement à l'aide de la fonction **Autre logiciel**.
6. Si vous sélectionnez **Ne pas m. à niv.**, le téléviseur annule la mise à niveau.

Autre logiciel pour les téléviseurs à écran plasma série 550 et ultérieurs :

L'option **Autre logiciel** vous permet de faire la mise à niveau à l'aide d'un fichier téléchargé préalablement par le téléviseur et que vous voulez pas installer immédiatement ou à l'aide d'un fichier téléchargé par le téléviseur en mode Veille (voir **Mise à niveau en mode veille** à la page suivante).

Pour la mise à niveau à l'aide de **Autre logiciel**, procédez comme suit :

1. Si la mise à niveau a été téléchargée, vous verrez le numéro de la version à droite de **Autre logiciel**.
2. Sélectionnez **Autre logiciel**, puis appuyez sur **ENTER** .
3. Le téléviseur affiche un message vous demandant si vous voulez faire la mise à niveau. Sélectionnez **Oui**. Le téléviseur commence la mise à niveau.
4. Une fois la mise à niveau terminée, le téléviseur s'éteint puis se rallume automatiquement.

Mise à niveau en mode veille pour les téléviseurs à écran plasma série 550 et ultérieurs

Vous pouvez régler la fonction **Mise à niveau en mode veille** pour que le téléviseur puisse télécharger la nouvelle version du logiciel lorsqu'il est en mode Veille. En mode Veille, le téléviseur est désactivé, mais la connexion Internet est toujours active. Cela permet au téléviseur de télécharger automatiquement la nouvelle version alors qu'il n'est pas utilisé. Comme la mise sous tension du téléviseur s'exécute à l'interne, il est possible que l'écran luisse légèrement. Ce phénomène peut se poursuivre pendant plus d'une heure jusqu'à la fin de la mise à niveau du logiciel.

Pour régler **Mise à niveau en mode veille**, procédez comme suit :

1. Appuyez sur les touches pour sélectionner **Mise à niveau** en Mode veille, puis appuyez sur **ENTER** .

2. Sélectionnez **Activer** or **Désactiver**.

- **Désactiver** : Si vous sélectionnez **Désactiver**, le téléviseur vous affiche une fenêtre contextuelle vous indiquant quand la nouvelle version est disponible.
 - **Activer** : Si vous sélectionnez **Activer**, le téléviseur télécharge automatiquement la nouvelle version du logiciel lorsqu'il est en mode Veille et hors tension. S'il télécharge la nouvelle mise à niveau, le téléviseur vous demande si vous voulez l'installer au moment de sa mise sous tension.
-  Pour utiliser la fonction **Mise à niveau en mode veille**, votre téléviseur doit être connecté à Internet.

■ **Communiquez avec Samsung**

Consultez cette rubrique lorsque votre téléviseur ne fonctionne pas correctement ou lorsque vous souhaitez mettre à niveau le logiciel. Vous y trouverez de l'information sur nos centres d'appel et sur la façon de télécharger des produits et logiciels.



3D

 MENU  → Image → 3D → ENTER 

■ Utilisation de la fonction 3D

Cette nouvelle fonctionnalité excitante vous permet de visionner le contenu en 3D. Afin de profiter au maximum de cette nouvelle fonction, vous devez acheter une paire de lunettes 3D Active de Samsung pour voir une vidéo 3D. Les lunettes 3D Active de Samsung sont vendues séparément. Pour des renseignements plus détaillés sur l'achat, veuillez vous adresser au magasin où vous avez acheté le téléviseur.

CONSIGNES IMPORTANTES SUR LA SANTÉ ET LA SÉCURITÉ RELATIVEMENT AUX IMAGES 3D.

Il faut lire et comprendre les consignes de sécurité ci-après avant d'utiliser la fonction 3D du téléviseur.



⚠ AVERTISSEMENT

- Certaines personnes peuvent éprouver des étourdissements, de la nausée, des maux de têtes, etc. lorsqu'elles regardent le téléviseur 3D. Si vous avez ce genre de symptômes, arrêtez de regarder la télévision en 3D et enlevez les lunettes 3D Active et reposez-vous.
- Si vous regardez des images 3D pour une période prolongée, cela pourrait causer une fatigue oculaire. Si vos yeux sont fatigués, arrêtez de regarder le téléviseur 3D et enlevez les lunettes 3D Active puis reposez-vous.

- Les enfants qui utilisent la fonction 3D doivent être supervisés fréquemment par un adulte. En cas de fatigue oculaire, de maux de tête, d'étourdissements ou de nausée, dites à l'enfant d'arrêter de regarder le téléviseur 3D et de se reposer.
- N'utilisez pas les lunettes 3D Active à d'autres fins (comme lunettes de vue, lunettes de soleil ou de protection, etc.)
- N'utilisez pas la fonction 3D ou les lunettes 3D Active lorsque vous marchez ou vous vous déplacez. Si vous utilisez la fonction 3D ou les lunettes 3D Active lorsque vous marchez ou vous vous déplacez, vous pouvez heurter des objets, trébucher et/ou tomber, et vous blesser.

- **Mode 3D**: Sélectionne le format d'entrée 3D.

 Si vous désirez vivre l'expérience 3D complète, mettez vos lunettes 3D Active avant de choisir le **Mode 3D** à partir de la liste ci-dessous qui vous offrira la meilleure expérience de visionnement 3D.

Mode 3D		Fonctionnement
Arrêt		Permet de désactiver la fonction 3D.
	2D → 3D	Transforme une image 2D en image 3D.
	Côte à côte	Affiche deux images une à côté de l'autre.
	Haut et bas	Affiche deux images une au-dessus de l'autre.

 Certains formats de fichier peuvent ne pas prendre en charge “2D → 3D.”

 Les options « Côte à côte » et « Haut et bas » sont disponibles pour les résolutions 720p, 1080i et 1080p dans les modes DTV, HDMI et USB ou si la source est réglée sur PC et que celui-ci est branché à l'aide d'un câble HDMI/DVI.

- **Perspective 3D (-5 ~ +5)**: Permet de régler la perspective 3D globale de l'image affichée.
- **Profondeur (1 ~10)**: Permet de régler la profondeur globale.
- **Inversion G/D (Image G/D / Image D/G)**: Permet de passer de l'image de gauche à celle de droite et inversement.
- **3D → 2D (Désactiver / Activer)**: Permet d'afficher l'image pour l'œil gauche seulement.

Cette fonction est désactivée lorsque le **Mode 3D** est réglé à “2D → 3D” ou Désactiver.

Résolution prise en charge (16:9 uniquement)

Résolution	Fréquence (Hz)
1280 x 720p	50/60 Hz
1920 x 1080i	50 / 60 Hz
1920 x 1080p	24 / 30 / 50 / 60 Hz

Résolution prise en charge en mode PC HDMI

Pour le mode HDMI PC, la résolution optimale est 1920 x 1080. Si la résolution d'entrée n'est pas 1920 x 1080, le téléviseur ne peut pas afficher correctement les images en 3D ni en mode plein écran.

Visionnement d'une image 3D

- ☞ Certains modes 3D peuvent ne pas être disponibles selon le format de la source d'image.
 - ☞ Pour visionner une image en 3D, vous devez mettre les lunettes 3D Active puis les mettre en service en appuyant sur la touche de mise en marche.
1. Appuyez sur la touche **MENU** de la télécommande, et à l'aide de la touche ▲ ou ▼ sélectionnez l'option **Image**, et ensuite appuyez sur **ENTER** .
 2. Utilisez la touche ▲ ou ▼ pour sélectionner **3D**, puis appuyez sur **ENTER** .

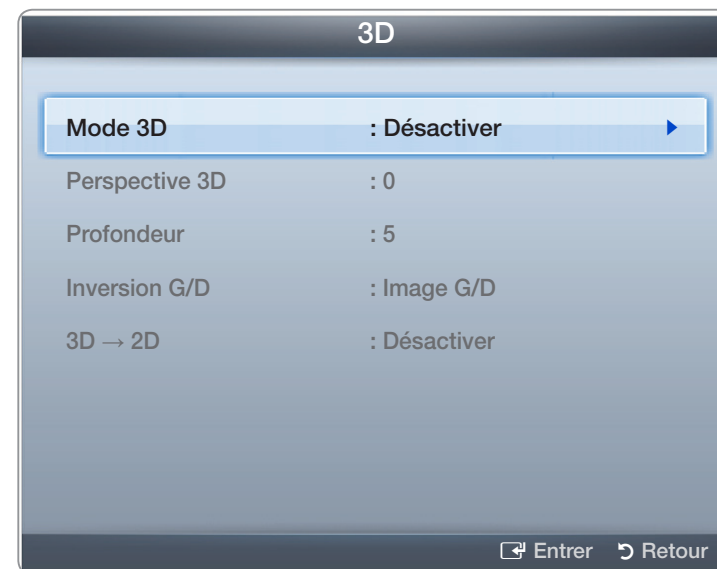

- L'image affichée peut varier selon le modèle.

3. À l'aide de la touche ▲ ou ▼ sélectionnez **Mode 3D**, et ensuite appuyez sur ENTER  .
4. À l'aide des touches ◀ ou ▶ de votre télécommande, sélectionnez le **Mode 3D** de l'image que vous voulez voir.

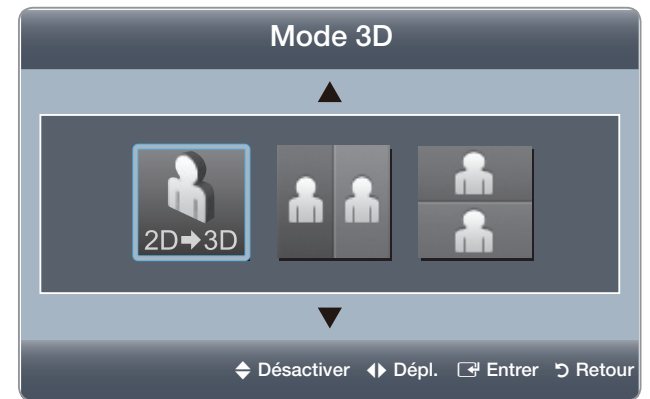

- L'image affichée peut varier selon le modèle.

Formats pris en charge et spécifications techniques d'utilisation pour HDMI 3D standard.

- ✎ Les formats 3D indiqués ci-dessous sont recommandés par l'association HDMI et doivent être pris en charge par les modèles de téléviseurs 3D.

Format du signal source	Mode standard HDMI 1.4 3D
1920 x 1080p à 24 Hz x 2	1920 x 2205p à 24 Hz
1280 x 720p à 60 Hz x 2	1280 x 1470p à 60 Hz

Prenez connaissance des remarques suivantes avant d'utiliser la fonction 3D.

REMARQUE

- L'option **Mode 3D** est réglée à **Désactiver** automatiquement au moment d'accéder aux fonctions **Mon contenu** ou **e-Manual**.
- L'option **Mode 3D** est réglée automatiquement à la valeur de la configuration mémorisée lorsque vous changez la source d'entrée.
- Certaines fonctions **Image** sont désactivées en mode **3D**.
- La fonction **ISI** n'est pas prise en charge en mode **3D**.



- Les lunettes 3D Active Samsung d'un ancien produit Samsung (type IR) ou d'un autre fabricant ne sont pas prises en charge.
- À la mise sous tension initiale du téléviseur, il pourrait y avoir un délai d'optimisation de l'affichage 3D.
- Les lunettes 3D Active pourraient ne pas fonctionner correctement si un autre produit ou appareil électronique 3D est sous tension à proximité des lunettes ou du téléviseur. En cas de problème, éloignez le plus possible les autres appareils électroniques des lunettes 3D Active.

- Lorsque vous regardez des vidéos en 3D, assurez-vous d'être toujours dans le même angle de visionnement et à la même distance de l'écran. Sinon, vous ne profiterez pas pleinement des effets 3D.
- La distance de visionnement idéale est trois fois ou plus la hauteur de l'écran. Par exemple, si l'écran a une hauteur de 60 cm (2 pi), la distance entre vous et l'écran doit être de 1,80 m (6 pi) au moins. Nous vous recommandons de vous asseoir de sorte que vos yeux soient au même niveau que l'écran.



AllShare™

Pour la série des écrans plasma 550 et ultérieurs

-  La fonction **AllShare™** branche en réseau votre téléviseur, vos téléphones cellulaires et autres appareils Samsung compatibles. Vous pouvez lire le contenu multimédia comprenant des vidéos, des photos et de la musique enregistrés sur votre téléphone cellulaire et autres appareils (tel qu'un PC) en les contrôlant à partir du téléviseur par le biais du réseau.
-  Pour obtenir de plus amples renseignements, consultez le site « www.samsung.com » ou communiquez avec le centre d'appels de Samsung. Il vous faudra peut-être installer un autre logiciel sur l'appareil mobile. Pour obtenir de plus amples détails, consultez le guide d'utilisation de l'appareil.

- ☞ Si votre téléviseur Samsung est connecté à un serveur DLNA non Samsung, un problème de compatibilité risque de se produire durant la lecture vidéo.
- ☞ Si vous connectez votre téléviseur Samsung à un réseau par l'intermédiaire de AllShare™, vous pourrez utiliser les fonctions originales de Samsung comme suit :
 - Lecture de différents formats vidéo (DivX, MP4, 3GPP, AVI, ASF, MKV, etc.)
 - Fonction Miniature des fichiers vidéo
 - Fonction Signet (pour reprendre la lecture vidéo)
 - Nombre de chapitre automatique (navigation dans les scènes)
 - Gestion du contenu numérique
 - Compatibilité avec divers formats de sous-titrage (SRT, SMI, SUB, TXT, TTX)
 - Faire une recherche par nom de fichier
 - Et bien d'autres
- ☞ Pour utiliser toutes les fonctions DLNA originales de Samsung, il est recommandé d'utiliser le logiciel AllShare™ fourni avec le téléviseur.

❑ Configuration de AllShare™ pour les téléviseurs à écran plasma série 550 et ultérieurs

👆 MENU  → Réseau → Paramètres AllShare → ENTER 

■ Paramètres AllShare

- **Média (Activer / Désactiver)**: Active ou désactive la fonction « Média ». Lorsque la fonction média est activée, il est possible de lire ce contenu à l'aide d'un téléphone cellulaire ou de tout autre type d'appareil prenant en charge la fonction DLNA DMC.

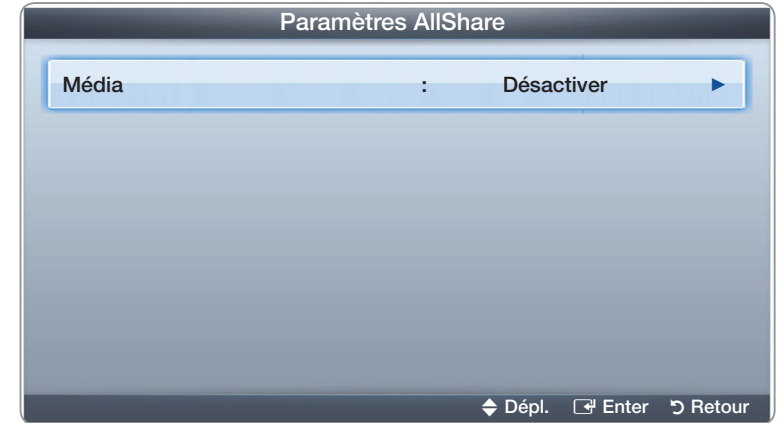

- L'image affichée peut varier selon le modèle.

■ Média

Affiche la liste des téléphones cellulaires ou appareils mobiles qui ont été programmés avec ce téléviseur pour utiliser la fonction **Média** ou Message.

☑ La fonction « Média » est aussi disponible dans tous les appareils sans fil qui prennent en charge la fonction DLNA DMC.

- **Permis / Bloqué**: Autorise ou bloque l'utilisation des appareils.
- **Supprimer**: Supprime les appareils dans la liste.



☑ Cette fonction supprime simplement le nom de l'appareil de la liste. Si l'appareil supprimé est mis sous tension ou qu'il tente de se connecter au téléviseur, il peut s'afficher de nouveau dans la liste.

Utilisation de la fonction Média

La fenêtre d'avertissement s'affiche pour informer l'utilisateur qu'un contenu média (vidéo, photo, fichier de musique) a été envoyé à partir du téléphone cellulaire et qu'il sera affiché sur le téléviseur. Le contenu est lu automatiquement dans les 3 secondes suivant l'apparition de la fenêtre d'avertissement. Si vous appuyez sur la touche **RETURN** ou **EXIT** lorsque la fenêtre d'avertissement apparaît, le contenu média n'est pas lu.

REMARQUE

- Une fenêtre contextuelle d'avertissement s'affiche la première fois que vous accédez à votre téléviseur par l'intermédiaire de la fonction Média. Appuyez sur **ENTER**  pour sélectionner **Permet..**. Cela permet au téléphone d'accéder au téléviseur facilement et d'utiliser la fonction Média pour lire le contenu.

- Pour désactiver la transmission du contenu média à partir d'un téléphone cellulaire, fixez le réglage **Media** à **Désactiver** dans l'élément **Paramètres AllShare**.
- En fonction de la résolution et du format du contenu, le contenu pourrait ne pas être lu sur le téléviseur.
- Les touches **ENTER**  et  /  pourraient ne pas fonctionner avec certains types de contenu média.
- Vous pouvez contrôler la lecture du média à partir de l'appareil mobile. Pour obtenir de plus amples détails, consultez le guide d'utilisation du téléphone.

❑ Anynet+ (HDMI-CEC)

■ En quoi consiste la fonction Anynet+? TOOLS

Anynet+ est une fonction qui permet, à l'aide de la télécommande Samsung, de commander tous les appareils audiovisuels Samsung raccordés. Le système Anynet+ peut être utilisé uniquement avec les appareils Samsung dotés de la fonction Anynet+. Pour vérifier si un appareil Samsung en est pourvu, vérifiez la présence d'un logo Anynet+ sur celui-ci.

REMARQUE



- Vous ne pouvez commander les appareils Anynet+ qu'à l'aide de la télécommande, et non avec les touches du téléviseur.
- Il est possible que la télécommande du téléviseur ne fonctionne pas dans certaines conditions. Le cas échéant, sélectionnez à nouveau l'appareil Anynet+.
- Les fonctions Anynet+ ne fonctionnent pas avec des produits d'autres marques.

- Pour connaître les instructions concernant le branchement des appareils externes Anynet+, reportez-vous au guide d'utilisation de l'appareil en question.
- Vous devez utiliser un câble HDMI pour brancher un appareil Anynet+. Certains câbles HDMI ne prennent pas en charge les fonctions Anynet+.
- Anynet+ fonctionne lorsque l'appareil audiovisuel compatible Anynet+ est en mode Veille ou Activé.
- Anynet+ prend en charge un maximum de 12 appareils audio-vidéo. Notez que vous pouvez connecter jusqu'à trois appareils de même type.
- Vous ne pouvez brancher qu'une seule chaîne de cinéma maison Anynet+. Pour brancher une chaîne de cinéma maison Anynet+, branchez celle-ci au téléviseur à l'aide d'un câble HDMI :

- Pour entendre du son uniquement au niveau des haut-parleurs gauche et droit avant de votre chaîne de cinéma maison et du caisson d'extrêmes graves, branchez le câble optique entre la prise **DIGITAL AUDIO OUT (OPTICAL)** du téléviseur et la prise d'entrée audio numérique de la chaîne de cinéma maison.
- Pour avoir le son en 5.1 canaux, branchez les câbles HDMI au lecteur DVD Anynet+, au récepteur satellite, etc. Puis, branchez directement la prise **DIGITAL AUDIO OUT (OPTICAL)** du lecteur DVD ou du récepteur satellite, etc. (c.-à-d. l'appareil Anynet 1 ou 2) à la chaîne de cinéma maison, et non pas au téléviseur.

Menu Anynet+

Le menu Anynet+ varie selon le type et l'état des appareils Anynet+ branchés au téléviseur.

Menu Anynet+	Description
Regarder téléviseur	Permet de passer du mode Anynet+ au mode de télédiffusion.
Liste d'appareils	Affiche la liste des appareils Anynet+.
(nom_appareil) MENU	Affiche les menus des appareils branchés. Par exemple, si un lecteur DVD est branché, le menu du disque de celui-ci s'affiche.
(non_appareil) Outils	Affiche les menus des outils de l'appareil branché. Par exemple, si un lecteur DVD est branché, le menu des outils de celui-ci s'affiche.  Selon l'appareil, ce menu peut ne pas être disponible.
(nom_appareil) Menu Titre	Affiche le menu des titres de l'appareil branché. Par exemple, si un lecteur DVD est branché, le menu des titres de celui-ci s'affiche.  Selon l'appareil, ce menu peut ne pas être disponible.
Récepteur	Le son est émis par le récepteur.

❑ Configuration de la fonction Anynet+

 MENU  → **Système** → **Anynet+ (HDMI-CEC)** → ENTER 

■ **Anynet+ (HDMI-CEC) (Désactiver / Activer)**

Pour utiliser la fonction Anynet+, la fonction **Anynet+ (HDMI-CEC)** doit être réglée à **Activer**.

 Lorsque la fonction **Anynet+ (HDMI-CEC)** est désactivée, toutes les opérations Anynet+ connexes sont désactivées.

■ **Arrêt automatique (Non / Oui)**

Configuration d'un appareil Anynet+ pour qu'il s'arrête automatiquement à la mise hors tension du téléviseur.

 Si la fonction **Arrêt automatique** est réglée sur **Oui**, les appareils externes en marche sont mis hors tension en même temps que le téléviseur.

 **Arrêt automatique** peut ne pas être activée selon l'appareil.

❑ Permutation entre appareils Anynet+

1. Appuyez sur la touche **TOOLS**, sélectionnez **Anynet+ (HDMI-CEC)**, puis appuyez sur **ENTER**.
2. Sélectionnez Liste appareils, puis appuyez sur **ENTER** .
 - 📝 Si vous ne trouvez pas l'appareil désiré, appuyez sur la touche **A** pour rafraîchir la liste.
3. Sélectionnez votre réseau puis appuyez sur la touche **ENTER** . Vous pouvez maintenant choisir l'appareil sélectionné.
 - 📝 La **Liste d'appareils** du menu s'affiche seulement lorsque vous réglez **Anynet+ (HDMI-CEC)** à **Activer** dans le menu **Système**.
 - La permutation vers l'appareil sélectionné peut prendre jusqu'à deux minutes. Il n'est pas possible d'annuler l'opération de permutation.
 - Si vous avez sélectionné un appareil Anynet+ en appuyant sur la touche **SOURCE**, il est impossible d'utiliser la fonction Anynet+. Assurez-vous de permuter vers l'appareil Anynet+ à l'aide du menu **Liste d'appareils**.

❑ Écoute par l'intermédiaire d'un récepteur

Il est à présent possible d'écouter le son par l'intermédiaire d'un récepteur (par ex., chaîne de cinéma maison) au lieu du **Haut-parleur TV**.

1. Sélectionnez **Récepteur** et **Activer**.

2. Appuyez sur la touche **EXIT** pour quitter le menu.

📝 Si votre récepteur ne prend en charge que le son, il n'apparaîtra pas dans la liste des appareils.

📝 Le récepteur fonctionne lorsque la prise d'entrée optique est reliée à la prise de sortie optique **DIGITAL AUDIO OUT (OPTICAL)** du téléviseur.

📝 Lorsque le récepteur (p. ex., cinéma maison) est activé, il est possible d'entendre le son provenant de la prise optique du téléviseur. Lorsque le téléviseur émet des signaux numériques (air), il transmet le son en 5.1 canaux au récepteur. Lorsque la source est un composant numérique, comme un lecteur DVD, et que ce dernier est branché au téléviseur à l'aide d'un câble HDMI, seul un son en deux canaux sera émis par le récepteur de la chaîne.

❑ Dépannage de la fonction Anynet+

Problème	Solution possible
Anynet+ ne fonctionne pas.	<ul style="list-style-type: none">● Vérifiez si l'appareil est bien un appareil Anynet+. Le système Anynet+ ne prend en charge que les appareils Anynet+.● Vous ne pouvez brancher qu'un seul récepteur (chaîne de cinéma maison).● Vérifiez si le cordon d'alimentation de l'appareil Anynet+ est bien branché.● Vérifiez les branchements des câbles vidéo/audio/HDMI de l'appareil Anynet+.● Vérifiez si la fonction Anynet+ (HDMI-CEC) est réglée à Activer dans le menu Configuration d'Anynet+.● Vérifiez si la télécommande est en mode TV.● Vérifiez si la télécommande est en mode Anynet + compatible.● Anynet+ ne fonctionne pas dans certaines situations. (Recherche de chaînes, utilisation de la fonction Mon contenu ou Prêt à l'emploi (configuration initiale), etc.)● Au moment du branchement ou du débranchement du câble HDMI, assurez-vous d'effectuer une nouvelle détection des appareils ou de mettre le téléviseur hors tension et le redémarrer.● Vérifiez si la fonction Anynet+ de l'appareil Anynet+ est activée.

Je souhaite lancer Anynet+.	<ul style="list-style-type: none">● Vérifiez si l'appareil Anynet+ est correctement branché au téléviseur et si la fonction Anynet+ (HDMI-CEC) est réglée sur Activer dans le menu Configuration d'Anynet+.● Appuyez ensuite sur la touche TOOLS pour afficher le menu Anynet+ et sélectionner le menu désiré.
Je souhaite quitter Anynet+.	<ul style="list-style-type: none">● Sélectionnez Regarder téléviseur dans le menu Anynet+.● Appuyez sur la touche SOURCE de la télécommande du téléviseur pour sélectionner un appareil autre qu'un appareil Anynet+.
Le message « Connexion à l'appareil Anynet+... » s'affiche à l'écran.	<ul style="list-style-type: none">● Vous ne pouvez pas utiliser la télécommande pendant la configuration d'Anynet+ ou pour la permutation vers un mode d'écoute.● Utilisez la télécommande lorsque le réglage d'Anynet+ vers le mode de visionnement est terminé.
L'appareil Anynet+ ne fonctionne pas en mode lecture.	<ul style="list-style-type: none">● Vous ne pouvez pas utiliser la fonction lecture lorsque le mode Prêt à l'emploi (mise en marche initiale) est en cours d'exécution.

L'appareil branché n'est pas affiché.

- Vérifiez si l'appareil prend en charge les fonctions Anynet+.
- Vérifiez si le câble HDMI est correctement branché.
- Vérifiez si la fonction **Anynet+ (HDMI-CEC)** est réglée à **Activer** dans le menu Configuration d'Anynet+.
- Nouvelle recherche d'appareils Anynet+.
- Anynet+ nécessite une connexion HDMI. Assurez-vous que l'appareil est branché à votre téléviseur à l'aide d'un câble HDMI.
- Certains câbles HDMI ne prennent pas en charge les fonctions Anynet+.
- Si la connexion est interrompue à cause d'une panne de courant ou parce que le câble HDMI a été déconnecté, veuillez relancer la recherche des appareils.

Le récepteur n'émet pas le son provenant du téléviseur.

- Branchez le câble optique entre le téléviseur et le récepteur.

❑ Utilisation de Mon contenu

Visualisez des photographies et lisez des fichiers musicaux ou des films enregistrés sur un dispositif USB à mémoire de grande capacité (MSC) et/ou votre PC.

1. Appuyez sur la touche **CONTENT**.
2. Appuyez sur les touches ▲ / ▼ / ◀ / ▶ pour sélectionner **Vidéos**, **Photos** ou **Musique**, puis sur **ENTER** ↵.

📝 Pour regarder un contenu d'une clé USB, vous devez brancher celle-ci à un port USB du téléviseur.



- L'image affichée peut varier selon le modèle.

❑ Branchement d'un dispositif USB

1. Mettez le téléviseur sous tension.
2. Branchez un dispositif USB contenant des photos, de la musique ou des fichiers vidéo dans la prise **USB**, située sur le côté du téléviseur.
3. Une fois que la clé USB est branchée au téléviseur, la fenêtre **Appareil connecté** s'affiche. Sélectionnez l'appareil connecté, puis appuyez sur **ENTER** .

Il se peut que le téléviseur affiche automatiquement les fichiers enregistrés sur la clé USB si celle-ci est le seul dispositif branché.

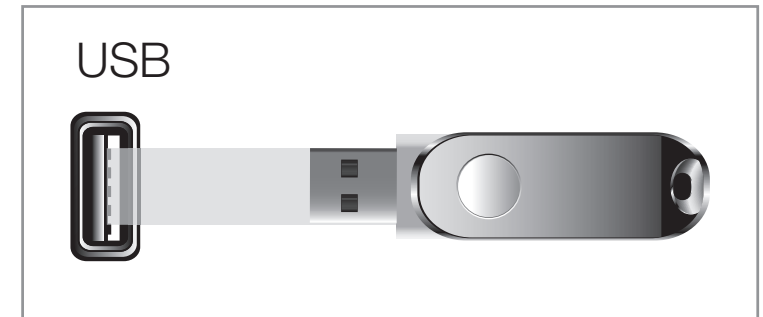

- L'image affichée peut varier selon le modèle.

- ✍ Il est possible que la fonction USB ne fonctionne pas correctement avec des fichiers multimédias non autorisés.
- ✍ Lisez cette consigne avant d'utiliser **Mon contenu** avec une clé USB.
 - Le MTP (protocole de transfert de média) n'est pas pris en charge.
 - Le système de fichier prend en charge FAT16, FAT32 et NTFS.
 - Certains types de caméra numérique et d'appareil audio USB pourraient être incompatibles avec ce téléviseur.
 - **Mon contenu** ne prend en charge que le format JPEG séquentiel. Le format JPEG progressif n'est pas pris en charge.
 - La fonction **Mon contenu** est compatible uniquement avec les appareils USB à mémoire de grande capacité (MSC). **pour les téléviseurs à écran plasma série 550 et ultérieurs** Le dispositif MSC (Mass Storage Class) est un dispositif de mémoire de grande capacité en bloc seulement. Parmi les exemples de MSC, on trouve les disques Thumb, les lecteurs de cartes Flash et USB HDD (USB HUB n'est pas pris en charge). Les appareils doivent être branchés directement dans le port USB du téléviseur.
 - USB(HDD) non compatible. **pour les téléviseurs à écran plasma série 450 et 490**

- Branchez une clé USB HDD au port réservé, le port, **USB 1 (HDD)**, seulement.
- Avant de brancher l'appareil au téléviseur, veuillez à effectuer une copie de sauvegarde des fichiers afin d'éviter toute perte ou dommage. SAMSUNG ne saurait être tenue responsable des dommages aux fichiers ou pertes de données.
- Ne débranchez pas la clé USB pendant son chargement.
- Plus la résolution de l'image est élevée, plus elle met du temps à s'afficher à l'écran.
- La résolution JPEG maximale prise en charge est 15 360 X 8 640 pixels.

- Si un fichier est corrompu ou si le téléviseur ne prend pas en charge le type de fichier, le message « Format fichier non compatible » s'affiche.
- Si les fichiers sont triés par « Aff. dossiers », le téléviseur peut afficher jusqu'à 1 000 fichiers dans chaque dossier.
- Si le nombre de fichiers et dossiers enregistrés sur une clé USB est approximativement supérieur à 4 000, il se peut qu'il ne s'affichent pas et qu'il soit impossible d'ouvrir certains dossiers.
- Le téléviseur ne peut pas lire des fichiers MP3 protégés par DRM (GDN) qui ont été téléchargés depuis un site payant. La gestion des droits numériques (DRM) est une technologie qui soutient la création, la distribution et la gestion du contenu de façon intégrée et globale, notamment par la protection des droits et intérêts des fournisseurs de contenu, la prévention de la copie illégale du contenu, ainsi que la gestion de la facturation et des règlements.

- Même si plus de deux dispositifs PTP sont branchés, vous ne pouvez en utiliser qu'un seul à la fois.
- Si plus de deux dispositifs à mémoire MSC sont branchés, il se peut que certains ne soient pas détectés. Les dispositifs USB très énergivores (plus de 500 mA ou 5 V) pourraient ne pas être pris en charge.
- En cas de surcharge, un message d'avertissement s'affiche pendant le branchement ou l'utilisation d'un appareil USB, l'appareil pourrait ne pas être reconnu ou ne pas fonctionner correctement.
- Si le téléviseur ne reçoit aucune donnée durant la période fixée à partir de l'option **Délai protect. auto.**, l'écran de veille s'activera.
- Le mode d'économie d'énergie de certains disques durs externes peut être activé automatiquement lorsqu'ils sont branchés au téléviseur.



- Si vous utilisez une rallonge USB, le dispositif USB risque de ne pas être reconnu ou les fichiers qu'il contient risquent de ne pas être lus par le téléviseur.
- Si un dispositif USB branché au téléviseur n'est pas détecté, la liste des fichiers qu'il contient est corrompue ou un fichier de la liste n'est pas lu, branchez l'appareil USB à votre PC; formatez-le puis vérifiez le branchement.
- Si un fichier que vous avez supprimé sur l'ordinateur est toujours présent lorsque vous exécutez la fonction **Mon contenu**, supprimez le fichier de façon permanente à l'aide de l'option « Vider la corbeille ».

❑ Connexion à un PC par l'intermédiaire de votre réseau

pour les écran à plasma série 550

Vous pouvez lire des images, de la musique et des vidéos enregistrées sur votre ordinateur en mode **AllShare**, par le biais d'une connexion réseau.

- ✎ Pour de plus amples renseignements sur la connexion du téléviseur au réseau, reportez-vous à la section « Connexion réseau ».
- ✎ Pour regarder des fichiers enregistrés sur votre PC, vous devez brancher ce dernier et votre téléviseur au réseau local après avoir téléchargé et installé le gestionnaire de partage AllShare PC Software sur votre ordinateur.
- ✎ Nous recommandons de placer le téléviseur et l'ordinateur sur le même sous-réseau. Les adresses IP contiennent quatre nombres séparés par des points (111.222.333.444). Si votre téléviseur ou PC sont sur le même sous-réseau, les trois premiers chiffres de l'adresse IP du téléviseur et l'adresse IP du PC (111.222.333) sont identiques; seule la dernière portion (l'adresse hôte) est différente.

- ☒ Si vous faites fonctionner un média de l'ordinateur connecté à un réseau, les fonctions Mon contenu ci-après ne sont pas prises en charge :
 - Les fonctions **Musique de fond** et **Sélection musique de fond**.
 - Le classement des fichiers par préférence dans les dossiers **Photos**, **Musique** et **Vidéos**.
 - Les fonctions des touches  (REW) ou  (FF) pendant la lecture d'un film.
- ☒ Les formats DivX DRM, multi-audio et sous-titrage codé ne sont pas pris en charge.
- ☒ Vous devez régler le pare-feu de votre ordinateur pour permettre l'accès au gestionnaire de partage AllShare PC Software.
- ☒ La lecture en ligne d'une vidéo peut entraîner la fermeture de fichiers.

❑ Mon contenu - Écran de sélection

Pour lire un fichier, déplacez ce fichier à l'aide des touches ◀ / ▶ / ▲ / ▼, puis appuyez sur ENTER ↵ ou ▶ (Lecture). Le téléviseur lira le fichier. L'écran **Mon contenu** peut varier en fonction du mode d'affichage.

Information : Indique la catégorie de contenu sélectionnée (p. ex., Musique), le dispositif (p. ex., clé USB), le nom du dossier/fichier, la page et le critère de tri.

Section de la liste des fichiers: Affiche les fichiers ou les dossiers triés selon des critères que vous sélectionnez.

Mode Contenu / Nom de Dispositif: Vous pouvez sélectionner la catégorie de contenu ou le dispositif souhaité.

Touches de fonction:

- **Mode édition** (Jaune) : Vous permet de sélectionner la musique en cochant les fichiers que vous voulez lire. Disponible uniquement en mode Musique.
- **Tri** (Bleu) : Sélectionne la liste de classement.
- **Page** (◀ / ▶) : Se déplace à la page précédente ou suivante.
- **Outils** (Outils) : Permet d'afficher le menu d'options.
- **Retour** (Retour) : Se déplace à la page ou l'étape précédente.

■ Vidéos

Lecture d'une vidéo

1. Appuyez sur ◀ / ▶ / ▲ / ▼ pour rechercher le fichier désiré dans la liste.
2. Appuyez sur la touche **ENTER** ↵ ou ▶ (Lecture).
 - Le nom du fichier est affiché en tête de liste avec sa durée de lecture.
 - Si la durée de la vidéo est inconnue, la durée de lecture et la barre de progression ne sont pas affichées.



- L'image affichée peut varier selon le modèle.

- Pendant la lecture vidéo, vous pouvez effectuer une recherche à l'aide des touches ◀ et ▶.
- Vous pouvez utiliser les touches ◀◀ (REMB.), ▶▶ (AV.RAP.), Pause, Stop, et lecture de la télécommande pendant la lecture.
- Appuyez sur **RETURN** pour quitter le film.
- Formats de fichiers vidéos pris en charge (pour les sous-titres de langue, etc.)

Nom	Extension de fichier	Format
MPEG-4 time-based text	.ttx	XML
SAMI	.smi	HTML
SubRip	.srt	à chaînes
SubViewer	.sub	à chaînes
Micro DVD	.sub ou .txt	à chaînes

- Formats vidéo compatibles

Extension de fichier	Contenant	Codec vidéo	Résolution	Fréquence de trames (image/sec)	Débit binaire (Mbps)	Codec audio
*.avi *.mkv	AVI MKV	DivX 3.11 / 4.x / 5.1 / 6.0	1920x1080	6 ~ 30	8	MP3 / AC3 / LPCM / ADPCM / DTS Core
		H.264 BP / MP / HP	1920x1080	6 ~ 30	25	
		MPEG4 SP / ASP	1920x1080	6 ~ 30	8	
		Motion JPEG	640x480	6 ~ 30	8	
*.asf	ASF	DivX 3.11 / 4.x / 5.1 / 6.0	1920x1080	6 ~ 30	8	MP3 / AC3 / LPCM / ADPCM / WMA
		H.264 BP / MP / HP	1920x1080	6 ~ 30	25	
		MPEG4 SP / ASP	1920x1080	6 ~ 30	8	
		Motion JPEG	640x480	6 ~ 30	8	
*.wmv	ASF	Window Media Video v9	1920x1080	6 ~ 30	25	WMA
*.mp4	MP4	H.264 BP / MP / HP	1920x1080	6 ~ 30	25	MP3 / ADPCM / AAC
		MPEG4 SP / ASP	1920x1080	6 ~ 30	8	

Extension de fichier	Contenant	Codec vidéo	Résolution	Fréquence de trames (image/sec)	Débit binaire (Mbps)	Codec audio
*.3gp	3GPP	H.264 BP / MP / HP	1920x1080	6 ~ 30	25	ADPCM / AAC / HE-AAC
		MPEG4 SP / ASP	1920x1080	6 ~ 30	8	
*.vro *.vob	VRO VOB	MPEG1	1920x1080	24 / 25 / 30	30	AC3 / MPEG / LPCM
		MPEG2	1920x1080	24 / 25 / 30	30	
*.mpg *.mpeg	PS	MPEG1	1920x1080	24 / 25 / 30	30	AC3 / MPEG / LPCM / AAC
		MPEG2	1920x1080	24 / 25 / 30	30	
		H.264	1920x1080	6 ~ 30	25	
*.ts *.tp *.trp	TS	MPEG2	1920x1080	24 / 25 / 30	30	AC3 / AAC / MP3 / DD+ / HE-AAC
		H.264	1920x1080	6 ~ 30	25	
		VC1	1920x1080	6 ~ 30	25	

Autres restrictions

REMARQUE

- S'il y a une erreur dans le contenu ou le conteneur, la lecture du contenu vidéo ne s'exécute pas ou ne s'exécute pas correctement.
- Il pourrait ne pas y avoir de son ou d'image si le contenu a une fréquence de trames ou un débit binaire standard plus élevé que les images/sec compatibles données dans le tableau ci-dessus.
- Si le tableau d'indexation reçoit une erreur, la fonction « Recherche (Saut) » n'est pas prise en charge.
- La lecture en ligne d'une vidéo peut entraîner la fermeture de fichiers. **pour les téléviseurs à écran plasma série 550 et ultérieurs**
- Le menu peut mettre du temps à s'afficher si le débit binaire de la vidéo dépasse 10 Mbsp.
- Certains types de dispositif USB ou d'appareil photo numérique ne sont pas compatibles avec ce téléviseur.

- La lecture du contenu vidéo ne peut avoir lieu si le fichier comprend plusieurs contenus.
- Lorsque vous faites jouer une vidéo à partir de la connexion réseau, il pourrait y avoir de l'interférence pendant la lecture.

Décodeur vidéo	Décodeur audio
<ul style="list-style-type: none"> • Prend en charge jusqu'à H.264, Niveau 4.1 • H.264 FMO / ASO / RS, VC1 SP / MP / AP L4 et AVCHD ne sont pas pris en charge. • Pour MPEG4 SP et ASP : <ul style="list-style-type: none"> - Moins de 1280 x 720 : 60 images maximum - Plus de 1280 x 720 : 30 images maximum • Le mode GMC n'est pas pris en charge. 	<ul style="list-style-type: none"> • Prend en charge jusqu'à WMA 7, 8, 9, STD • WMA 9 PRO ne prend pas en charge deux chaînes de plus que multichaînes ou l'audio sans perte. • Le taux d'échantillonnage WMA 22050 Hz mono n'est pas pris en charge.

Lecture d'un film en continu (Reprendre la lecture)

Si vous quittez la fonction de lecture d'un film, vous pourrez reprendre le visionnement à l'endroit où il s'est arrêté.

1. Sélectionnez le film que vous avez arrêté et dont vous voulez reprendre la lecture, en appuyant sur les touches ◀ ou ▶ pour sélectionner dans la liste des fichiers celui que vous souhaitez lire en continu.

2. Appuyez sur la touche ▶ (Lecture) ou ENTER ↵.

3. Appuyez sur la touche **D** pour sélectionner **Lecture continue** (Reprendre la lecture) la lecture du film reprend à l'endroit où vous l'avez arrêté.

☑ **Lecture continue** (Reprendre la lecture) n'est disponible que si vous reprenez la lecture d'un film que vous avez arrêté.



- L'image affichée peut varier selon le modèle.

■ Musique

Lecture des fichiers musicaux

1. Appuyez sur la touche ◀ / ▶ / ▲ / ▼ pour choisir le fichier musical dans la liste des fichiers.
2. Appuyez sur la touche **ENTER** ◀ ou ▶ (Lecture).
 - Durant la lecture de la musique, il est possible d'effectuer une recherche à l'aide des touches ◀◀ (REMB.) et ▶▶ (AV.RAP.).

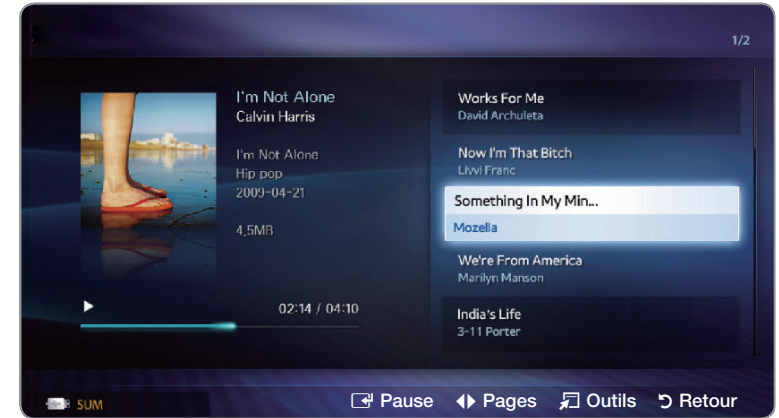



- L'image affichée peut varier selon le modèle.

📁 **Mon contenu** n'affiche que les fichiers dont les extensions sont MP3.

Les fichiers comportant d'autres extensions ne sont pas affichés, même s'ils sont mémorisés sur le même dispositif USB.

📁 Si le son semble anormal pendant la lecture de fichiers MP3, réglez les options **Égaliseur** du menu **Son**. (Un fichier MP3 surmodulé peut être à l'origine des problèmes de son.)

Lecture du fichier musical sélectionné

1. Appuyez sur la touche **C** (**Mode édition**). Une coche apparaît à gauche de tous les fichiers musicaux.
2. À l'aide des touches fléchées, mettez en surbrillance le fichier que vous souhaitez mettre en lecture, puis appuyez sur **ENTER** .
- La lettre **✓** apparaît dans la case à cocher du fichier sélectionné.
3. Répétez la procédure pour chaque fichier que vous souhaitez mettre en lecture.
4. Appuyez sur la touche **TOOLS** et sélectionnez **Lire contenu sélect.**
- Vous pouvez sélectionner ou désélectionner tout fichier musical en appuyant sur la touche **Choisir tout / Désélectionner tout**. Vous pouvez sélectionner ou désélectionner un fichier en appuyant sur **ENTER** .

■ Photos

Lecture d'une photo ou d'un diaporama

1. Appuyez sur la touche ◀ / ▶ / ▲ / ▼ pour choisir le fichier photo dans la liste des fichiers.

1. Appuyez sur la touche ◀ / ▶ / ▲ / ▼ pour rechercher le fichier desiré dans la liste.

2. Appuyez sur **ENTER** ↵.

- Pour visionner les fichiers manuellement, un seul à la fois, appuyez sur les touches fléchées vers la gauche et la droite.
- Pour lancer le diaporama, appuyez sur **ENTER** ↵ lorsque le fichier choisi s'affiche.
- Pendant le diaporama, les fichiers s'affichent dans l'ordre, à partir du fichier du fichier sélectionné.



- L'image affichée peut varier selon le modèle.

- ☞ Lorsque vous appuyez sur la touche  (Lecture) dans la liste des fichiers, le diaporama commence immédiatement.
- ☞ Pendant le diaporama, appuyez sur la touche **TOOLS** pour accéder aux fonctions supplémentaires comme **Vitesse du diap.**, **Musique de fond**, **Zoom**, et **Pivoter**.
- ☞ Vous pouvez ajouter une musique de fond à un diaporama si vous avez des fichiers musicaux dans une clé USB ou dans votre ordinateur. Pour ce faire, il suffit de régler la fonction **Musique de fond** à **Activer** dans le menu **Outils**, puis de sélectionner les fichiers musicaux que vous souhaitez écouter.
- ☞ La fonction **Musique de fond** ne peut être modifiée avant la fin du téléchargement de la musique choisie.
- ☞ Vous pouvez utiliser les touches Pause, Arrêt et Lecture de la télécommande durant le diaporama.
- ☞ Si vous appuyez sur les touches Arrêt ou Retour, le diaporama s'arrête et l'écran principal « Photo » s'affiche de nouveau.

☐ Mon contenu - Fonctions supplémentaires

Classement de la liste de fichiers

Appuyez sur la touche **D** dans la liste de fichiers pour classer les fichiers.

Catégorie	Fonctionnement	Vidéos	Musique	Photos
Vue Dossier	Affiche le dossier en entier. Vous pouvez afficher la photo en sélectionnant le dossier.	✓	✓	✓
Recherche titre	Les fichiers sont classés par titre, par ordre alphabétique/numérique/ou par symbole.	✓	✓	✓
Date plus récente	Les fichiers sont classés et affichés par date à partir des plus anciens.	✓		✓
Date plus ancienne	Les fichiers sont classés et affichés par date à partir des plus récents.	✓		✓

Catégorie	Fonctionnement	Vidéos	Musique	Photos
Artiste	Permet de classer les fichiers musicaux en ordre alphabétique par artiste.		✓	
Album	Permet de classer les fichiers musicaux en ordre alphabétique par album.		✓	
Genre	Les fichiers musicaux sont classés par genre.		✓	
Mensuel	Les photos sont classées et lues par ordre mensuel.			✓

Options du menu de lecture de Vidéo/Musique/Photos

Appuyez sur la touche **TOOLS** pendant la lecture d'un fichier. Le menu d'options s'affiche. Les coches indiquent le média auquel s'appliquent les critères de tri.







Nom de l'option	Fonctionnement	Vidéos	Musique	Photos
Recherche titre	Permet de télécharger immédiatement le fichier vidéo sélectionné.	✓		
Recher. temps	Durant la lecture de la vidéo, vous pouvez effectuer une recherche à l'aide des touches ◀ et ▶ selon des intervalles d'une minute ou en entrant directement la valeur numérique.	✓		
Mode aléatoire	Il est possible de lire la musique au hasard.		✓	
Mode de répétition	Vous pouvez mettre en lecture des fichiers musicaux et des films en mode répétition.	✓	✓	



Nom de l'option	Fonctionnement	Vidéos	Musique	Photos
Image Format	Vous pouvez régler la taille de l'image selon vos préférences.	✓		
Image Mode	Il est possible de configurer l' Image Mode .	✓		✓
Son Mode	Il est possible de configurer l' Son Mode .	✓	✓	✓



Nom de l'option	Fonctionnement	Vidéos	Musique	Photos
Langue de sous-titrage	Vous pouvez visualiser un sous-titre. Vous pouvez sélectionner une langue particulière si le fichier de sous-titres contient plusieurs langues.	✓		
Param. S.-titres	Vous pouvez ajouter des sous-titres à la lecture d'une vidéo. Cette fonction est disponible seulement si le fichier contenant les sous-titres a le même nom que le fichier vidéo.	✓		

Nom de l'option	Fonctionnement	Vidéos	Musique	Photos
Audio	Vous pouvez regarder une vidéo dans l'une des langues prises en charge. Cette fonction n'est disponible que lorsque des fichiers en continu prenant en charge de nombreux formats audio sont lus.	✓		
Dém. Diaporama / Arrêter le diaporama	Il est possible de lancer un diaporama ou de faire une pause dans la lecture de ce dernier.			✓
Vitesse du diap.	Vous pouvez sélectionner la vitesse de lecture du diaporama.			✓
Musique de fond	Permet d'activer ou de désactiver la musique de fond pendant la lecture d'un diaporama.			✓
Sélection musique de fond	Permet de choisir la musique de fond pendant la lecture d'un diaporama.			✓

Nom de l'option	Fonctionnement	Vidéos	Musique	Photos
Zoom	Il est possible de zoomer les images en mode plein écran. Utilisez la touche ENTER  pour agrandir ou réduire le zoom. Utilisez les touches fléchées pour sélectionner la zone à agrandir.			
Pivoter	Il est possible de faire tourner les images en mode plein écran. Utilisez les touches fléchées vers la gauche et vers la droite pour faire pivoter l'image. La rotation est temporaire.			
Information	Permet d'obtenir des informations détaillées sur le fichier lu.			

-  Il suffit d'appuyer sur la touche **INFO** lorsque le nom d'un appareil est sélectionné pour afficher de l'information au sujet de ce dernier.
-  Il suffit d'appuyer sur la touche **INFO** lorsqu'un fichier est sélectionné pour afficher de l'information au sujet de ce dernier.

❑ Dépannage

Si le téléviseur semble avoir un problème, essayez d'abord de le corriger à l'aide de la présente liste des problèmes et solutions possibles. Si aucun de ces conseils de dépannage ne fonctionne, consultez le site samsung.com, puis cliquez sur Assistance ou communiquez avec le service à la clientèle de Samsung en composant le 1-800-SAMSUNG.

Problèmes	Solutions et explications
Qualité de l'image	<p>Commencez par exécuter l'Essai d'image et voyez si votre téléviseur affiche correctement l'image d'essai.</p> <ul style="list-style-type: none">● Allez à MENU - Support technique - Autodiagnostic - Essai d'image <p>Si l'image d'essai s'affiche correctement, le problème d'image peut provenir de la source ou du signal.</p>
L'image du téléviseur n'est pas aussi belle qu'en magasin.	<p>Les affichages en magasin sont généralement réglés pour des chaînes numériques haute définition (HD).</p> <ul style="list-style-type: none">● Si vous avez un câblosélecteur ou un récepteur satellite analogique, procurez-vous un récepteur TV numérique. Utilisez des câbles HDMI ou composantes pour obtenir une image de qualité HD (haute définition).● Abonnés au câble ou au satellite : Essayez les chaînes HD de l'attribution des chaînes.● Prise d'antenne : Essayez les chaînes HD après exécution de la programmation automatique.

Problèmes	Solutions et explications
L'image est déformée : erreur macrobloc, petit bloc, points, effet d'escalier.	<ul style="list-style-type: none"> ● La compression du contenu vidéo peut causer une déformation de l'image, surtout lorsque les mouvements sont rapides, comme dans les films de sport et d'action. ● Un signal faible peut causer une déformation de l'image. Il ne s'agit pas d'un problème du téléviseur. ● L'utilisation de téléphones cellulaires à proximité de téléviseurs analogiques ou numériques (jusqu'à une distance de 1 m, 3,3 pi) peut causer des parasites à l'écran.
Les couleurs sont faussées ou absentes.	<ul style="list-style-type: none"> ● Si vous avez une connexion avec des câbles composantes, assurez-vous que les câbles sont branchés aux prises correspondantes. Des connexions incorrectes ou lâches peuvent causer des problèmes de couleur ou une absence d'image.
La couleur est médiocre ou l'image manque de luminosité.	<ul style="list-style-type: none"> ● Réglez les options Image dans le menu TV (allez à Mode Image / Couleur Luminosité / Netteté) ● Réglez l'option Écon. Énergie dans le menu TV (allez à MENU – Système – Solution Eco – Écon. Énergie) ● Essayez de réinitialiser l'image pour revenir aux paramètres d'image par défaut (allez à MENU - Image - Réinitial. image).
Ligne pointillée sur le bord de l'écran.	<ul style="list-style-type: none"> ● Si la taille de l'image est réglée à Plein écran, passez à 16:9. ● Modifiez la résolution du câblesélecteur ou du récepteur satellite.
L'image est en noir et blanc.	<ul style="list-style-type: none"> ● Si vous utilisez une entrée AV composite, branchez le câble vidéo (jaune) à la prise verte de l'entrée composante 1 du téléviseur.

Problèmes	Solutions et explications
L'image se fige ou est déformée durant les changements de chaînes ou son affichage est retardé.	<ul style="list-style-type: none"> ● Si le téléviseur est branché à un câblosélecteur, essayez de réinitialiser ce dernier. (Débranchez et branchez à nouveau le cordon d'alimentation c.a. et attendez le redémarrage du câblosélecteur. Cela peut prendre jusqu'à 20 minutes. ● Réglez la résolution de sortie du câblosélecteur à 1080i ou 720p.
Problème de son	<p>Commencez par exécuter un essai de son pour déterminer si tout fonctionne correctement. (Allez à MENU - Support technique - Autodiagnostic - Essai de son)</p> <p>Si le son est OK, le problème peut provenir de la source ou du signal.</p>
Il n'y a pas de son ou le son est trop bas alors que le volume est réglé au maximum.	<ul style="list-style-type: none"> ● Vérifiez le volume de l'appareil (câblosélecteur, récepteur satellite, lecteur DVD, lecteur Blu-ray, etc.) branché à votre téléviseur.

Problèmes	Solutions et explications
L'image est bonne, mais il n'y a pas de son.	<ul style="list-style-type: none">● Réglez l'option Sélect. le haut-parleur à Haut-parleur TV dans le menu Son.● Si vous utilisez un appareil externe, assurez-vous que les câbles audio sont connectés aux bonnes prises d'entrée audio du téléviseur.● Si vous utilisez un appareil externe, vérifiez son option de sortie audio (par ex., (P. ex., vous devrez peut-être modifier l'option audio de votre câblesélecteur à HDMI si un câble HDMI est branché à votre téléviseur.)● Si vous utilisez un câble DVI à HDMI, un câble audio distinct est nécessaire.● Si votre téléviseur est doté d'une prise pour casque d'écoute, assurez-vous que rien n'y est branché.● Réinitialisez l'appareil connecté en débranchant et en branchant à nouveau son cordon d'alimentation.

Problèmes	Solutions et explications
Les haut-parleurs émettent des bruits inappropriés.	<ul style="list-style-type: none">● Vérifiez le branchement des câbles. Assurez-vous qu'un câble vidéo n'est pas branché à une entrée audio.● Si le téléviseur est branché à une antenne ou un câblesélecteur, vérifiez l'intensité du signal. Un signal faible peut causer une distorsion sonore.● Procédez à l'Essai de son tel qu'expliqué ci-dessus.
Pas d'image, pas de vidéo.	
Le téléviseur s'éteint automatiquement.	<ul style="list-style-type: none">● Assurez-vous que la Mise en veille est réglée à Désactiver dans le menu Système.● Si votre PC est branché au téléviseur, vérifiez les réglages de mise sous tension de ce dernier.● Assurez-vous que le cordon d'alimentation c.a. est bien branché à la prise de courant murale et au téléviseur.● Lorsque vous regardez la télévision à partir d'une connexion par câble ou antenne, le téléviseur s'éteint automatiquement après 10 à 15 minutes s'il ne reçoit aucun signal.

Problèmes	Solutions et explications
3D	
Les lunettes 3D Active ne fonctionnent pas correctement.	<ul style="list-style-type: none">● Assurez-vous que les lunettes sont sous tension.● Les lunettes 3D Active pourraient ne pas fonctionner correctement si un autre produit ou appareil électronique 3D est sous tension à proximité des lunettes ou du téléviseur.● En cas de problème, éloignez le plus possible les autres appareils électroniques des lunettes 3D Active.
Les images 3D semblent bizarres.	<ul style="list-style-type: none">● La distance de visionnement idéale est trois fois ou plus la hauteur de l'écran.● Nous vous recommandons de placer l'écran à la hauteur des yeux des téléspectateurs assis.
Les piles des lunettes 3D s'épuisent rapidement.	<ul style="list-style-type: none">● Mettez les lunettes 3D hors tension lorsque vous ne les utilisez pas. Si vous laissez les lunettes 3D sous tension, la durée utile de la pile en sera réduite.

Problèmes	Solutions et explications
Connexion RF (câble/antenne)	
<p>Le téléviseur ne reçoit pas toutes les chaînes.</p>	<ul style="list-style-type: none"> ● Assurez-vous que le câble coaxial est bien branché. ● Essayez l'option « Prog. auto » pour ajouter les chaînes disponibles à la liste des chaînes. Allez à MENU - Chaîne - Prog. auto et assurez-vous que le type de signal de câble approprié est choisi dans le menu. Il existe trois options : (STD, HRC et IRC) ● Vérifiez si l'antenne est bien positionnée.
<p>Pas de sous-titres aux chaînes numériques.</p>	<ul style="list-style-type: none"> ● Vérifiez le menu de configuration des sous-titres. Essayez de modifier le mode Mode ss-titres codés Service1 à CC1. ● Il est possible que certaines chaînes n'aient pas de sous-titres.
<p>L'image est déformée : erreur macrobloc, petit bloc, points, effet d'escalier.</p>	<ul style="list-style-type: none"> ● La compression du contenu vidéo peut causer une déformation de l'image, surtout lorsque les mouvements sont rapides, comme dans les films de sport et d'action. ● Un signal faible peut causer une déformation de l'image. Il ne s'agit pas d'un problème du téléviseur.

Problèmes	Solutions et explications
Connexion au PC	
Le message « Mode non disponible » s'affiche.	<ul style="list-style-type: none"> ● Réglez la résolution de sortie de votre PC de façon qu'elle corresponde aux résolutions prises en charge par le téléviseur.
« PC » figure toujours dans la liste source même lorsqu'il n'est pas branché.	<ul style="list-style-type: none"> ● Ceci est normal. « PC » figure toujours dans la liste source même lorsqu'il n'est pas branché.
L'image est bonne, mais pas de son.	<ul style="list-style-type: none"> ● Si vous avez connecté l'ordinateur à l'aide d'un câble HDMI, vérifiez le réglage de sortie audio de votre ordinateur.
Connexion réseau pour les téléviseurs à écran plasma série 550 et ultérieurs	
Réseau sans fil Échec de la connexion.	<ul style="list-style-type: none"> ● Une clé électronique USB sans fil Samsung est nécessaire pour utiliser le réseau sans fil. ● Assurez-vous que la connexion réseau est réglée à Sans fil (général). ● Assurez-vous que téléviseur est branché à un routeur IP sans fil.

Problèmes	Solutions et explications
<p>Échec de la mise à niveau du logiciel par le réseau.</p>	<ul style="list-style-type: none"> ● Exécutez « Test du réseau » sous « Réseau » pour confirmer la connexion. ● Si vous avez la version logicielle la plus récente, aucune mise à niveau ne sera effectuée.
Autres	
<p>Défilement de barres horizontales mauves et vertes et bourdonnement provenant des haut-parleurs du téléviseur avec connexion par câbles composantes.</p>	<ul style="list-style-type: none"> ● Débranchez les connexions audio gauche et droite du boîtier numérique. Si le bourdonnement s'arrête, cela indique que le récepteur est défectueux. Remplacez les câbles vidéo composantes par un câble HDMI.
<p>Le téléviseur à écran plasma émet un bourdonnement.</p>	<ul style="list-style-type: none"> ● Les téléviseurs à écran plasma émettent généralement un léger bourdonnement. Ceci est normal. Le bourdonnement est causé par les charges électriques utilisées pour créer les images à l'écran. ● Si le bourdonnement est fort, il est possible que la luminosité du téléviseur soit réglée à un niveau trop élevé. Essayez de réduire la luminosité. ● Un bourdonnement élevé peut également se produire si votre téléviseur est placé trop près d'un mur ou d'une autre surface dure. Essayez également de modifier le parcours de vos câbles de connexion. ● Un support mural mal installé peut causer un bruit excessif.

Problèmes	Solutions et explications
L'image ne s'affiche en mode plein écran.	<ul style="list-style-type: none">● Des barres noires apparaissent de chaque côté de l'image des chaînes HD durant l'affichage d'un contenu SD (4:3) soumis à une interpolation.● Des barres noires dans le haut et le bas de l'image apparaissent dans les films dont les rapports de forme sont différents de ceux du téléviseur.● Réglez l'option de taille de l'image de votre appareil externe ou téléviseur au plein écran.
Problème de rémanence (brûlure d'écran).	<ul style="list-style-type: none">● Pour réduire le risque de rémanence, cet appareil est doté d'une technologie de réduction de brûlure d'écran. Celle-ci permet de régler l'image de manière qu'elle puisse se déplacer légèrement vers le haut et le bas (ligne verticale) et d'un côté à l'autre (point horizontal). Le léger mouvement régulier de l'image réduit la brûlure d'écran.
Le message « Mode non disponible » s'affiche.	<ul style="list-style-type: none">● Vérifiez la résolution prise en charge par le téléviseur et réglez la résolution de sortie de l'appareil externe en conséquence. Consultez les paramètres des résolutions dans le présent guide.

Problèmes	Solutions et explications
L'option Sous-titres dans le menu du téléviseur est grisée.	<ul style="list-style-type: none"> ● Vous ne pouvez pas sélectionner le menu Sous-titres si vous avez sélectionné une source connectée au téléviseur par le biais d'un câble HDMI ou composante. ● La fonction Sous-titres de l'appareil externe doit également être activée.
Le téléviseur dégage une odeur de plastique.	<ul style="list-style-type: none"> ● Cette odeur est normale et disparaîtra avec le temps.
L'information sur l'état du signal du téléviseur n'est pas disponible dans le menu « Self Diagnostic Test ».	<ul style="list-style-type: none"> ● Cette option n'est offerte qu'avec les chaînes numériques obtenus au moyen d'une prise d'antenne, d'une connexion RF ou d'une liaison par câble coaxial.
Le téléviseur est incliné d'un côté.	<ul style="list-style-type: none"> ● Retirez la base du téléviseur et assemblez-la de nouveau.
Le menu des chaînes est grisé (non disponible).	<ul style="list-style-type: none"> ● Le menu Chaîne n'est disponible que lorsque la source du téléviseur est sélectionnée.

Problèmes	Solutions et explications
<p>Vos réglages sont perdus après 30 minutes ou chaque fois que le téléviseur est éteint.</p>	<ul style="list-style-type: none"> ● Si le téléviseur est réglé au mode Démo magasin, il réinitialise les réglages du son et de l'image toutes les 30 minutes. Passez du mode Démo magasin au mode Util. à domicile dans la procédure Prêt à l'emploi. Appuyez sur la touche SOURCE pour sélectionner le mode TV, allez à MENU → Système → Prêt à l'emploi → ENTER .
<p>Perte intermittente du son ou de l'image.</p>	<ul style="list-style-type: none"> ● Vérifiez les connexions des câbles et rebranchez. ● La perte du son ou de l'image peut être causée par l'utilisation de câbles trop rigides ou trop épais. Assurez-vous que les câbles sont suffisamment souples pour une utilisation à long terme. Pour la fixation murale, nous recommandons l'utilisation de câbles pourvus de connecteurs à 90 degrés.
<p>Vous remarquez de petites particules en examinant minutieusement le bord du cadre entourant l'écran du téléviseur.</p>	<ul style="list-style-type: none"> ● Cela fait partie de la conception du produit et ne constitue pas un défaut.
<p>Le menu ISI n'est pas disponible.</p>	<ul style="list-style-type: none"> ● La fonction ISI est disponible seulement lorsque vous utilisez une source HDMI, PC ou composante.
<p>Une bannière publicitaire interne du téléviseur (POP) apparaît à l'écran.</p>	<ul style="list-style-type: none"> ● Sélectionnez l'option Démo magasin à partir du mode Prêt à l'emploi. Pour de plus amples détails, reportez-vous à la section Prêt à l'emploi.

❑ Utilisation du système antivol Kensington

Un verrou Kensington est un dispositif que vous pouvez utiliser pour mettre en place votre téléviseur pour utilisation dans un endroit public. Enroulez le câble du dispositif de verrouillage Kensington autour d'un objet volumineux et immobile, puis fixez le verrou à la fente Kensington à l'arrière du téléviseur.

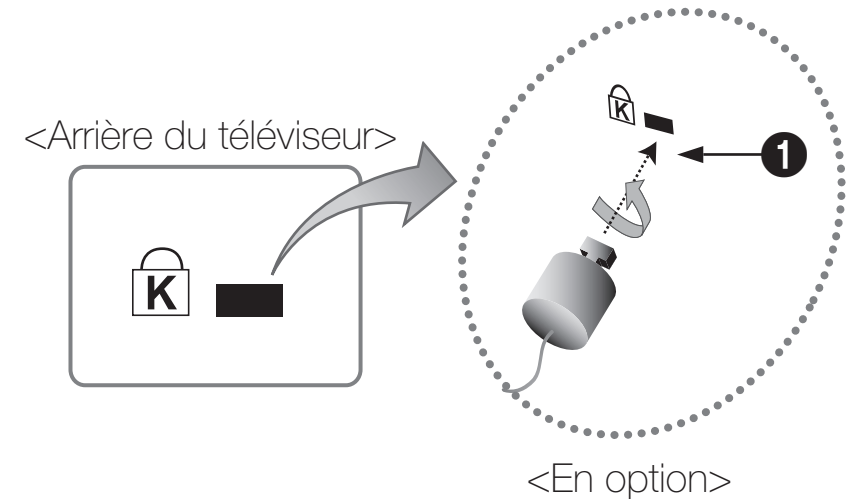

- L'image affichée peut varier selon le modèle.

L'aspect et la méthode de verrouillage peuvent différer de l'illustration en fonction du fabricant. Reportez-vous au manuel fourni avec le dispositif de verrou Kensington pour de plus amples renseignements et l'utiliser de façon appropriée. Le verrou Kensington n'est pas fourni par Samsung.

📝 Recherchez l'icône «  » à l'arrière du téléviseur. La fente Kensington se trouve à côté de l'icône “”.

Pour verrouiller le produit, procédez comme suit :

1. Enrouler le câble du dispositif antivol Kensington autour d'un objet statique comme un bureau ou une chaise.
2. Passer l'extrémité du câble, avec le dispositif fixé, dans la boucle du câble du dispositif antivol Kensington.
3. Insérez le verrou dans la fente Kensington située sur le produit.
4. Verrouiller la serrure.

◀  Il s'agit d'instructions à caractère général. Pour avoir des instructions précises, se reporter au guide de l'utilisateur fourni avec le dispositif de verrouillage. ▶

 Ce dispositif de verrouillage doit être acheté séparément.

 L'emplacement du verrou Kensington peut être différent sur votre téléviseur.

☐ Licence



TheaterSound, SRS et Symbol  sont des marques de commerce de SRS Labs, Inc. La technologie TheaterSound est intégrée, sous licence de SRS Labs, Inc.



Fabriqué sous licence de Dolby Laboratories. Dolby et le symbole double D sont des marques de commerce de Dolby Laboratories.



Fabriqué sous licence et brevets américains : 5,451,942; 5,956,674; 5,974,380; 5,978,762; 6,487,535 & et autres brevets américains et étrangers émis et en instance. DTS et le symbole sont des marques déposées. Les logos & DTS 2.0+ Digital Out et DTS sont des marques déposées de DTS, Inc., le produit comprend le logiciel. © DTS, Inc. Tous droits réservés.



DivX CertifiedMD pour la lecture de vidéo DivXMD jusqu'à HD 1080p y compris le contenu payant.

DivXMD, DivX CertifiedMD et les logos associés sont des marques de commerce de DivX, Inc.; ils sont utilisés sous licence.

À PROPOS DU VIDÉO DIVX : DivXMD est un format vidéo numérique créé par DivX, Inc. Le présent produit est un appareil certifié DivXMD officiel qui peut lire une vidéo DivX. Visitez le site www.divx.com pour obtenir de plus amples renseignements et les outils informatiques nécessaires pour convertir vos fichiers au format vidéo DivX.

À PROPOS DE LA VIDÉO SUR DEMANDE DIVX : Le présent appareil DivX CertifiedMD doit être enregistré afin de lire le contenu vidéo sur demande DivX. Pour générer le code d'enregistrement, trouvez la section DivX VOD dans le menu de configuration de l'appareil. Pour en savoir davantage sur la façon d'effectuer votre inscription, visitez vod.divx.com.

Protégé par un ou plusieurs brevets américains ci-après : 7,295,673; 7,460,668; 7,515,710; 7,519,274

Avis de licence relative à l'exploitation libre

Dans les cas où un logiciel de source libre est utilisé, les licences relatives à la source libre sont disponibles dans le menu des produits.

L'avis de licence concernant l'exploitation libre n'est rédigé qu'en anglais.