

Guide d'installation rapide

SERIE 4+
430
440
450

Félicitations pour votre achat de ce téléviseur Samsung. Lisez ce guide de configuration afin de pouvoir mettre rapidement votre téléviseur en service.

ARRÊTEZ

Veuillez ne pas retourner cet appareil. Si vous avez des problèmes en ce qui concerne le fonctionnement de ce téléviseur, composez le numéro suivant : 1-800-SAMSUNG (1-800-726-7864). Pour obtenir de l'assistance en ligne, visitez : www.samsung.com/support

1-800-SAMSUNG (1-800-726-7864)
Samsung Electronics America, Inc.
85 Challenger Road Ridgefield Park, (New Jersey) 07660-2112
Samsung Electronics Canada Inc.
55 Standish Court Mississauga, Ontario L5R 4B2
Heures d'ouverture du centre d'appels : du lundi au dimanche, de 9 h à 12 h (HNE).
Pour enregistrer ce produit, veuillez visiter : www.samsung.com/register

Étape 1: Installation du support

Suivez les étapes ci-dessous pour fixer le téléviseur sur le support.

REMARQUE

- Assurez-vous de bien distinguer le devant et l'arrière de la base et du guide de celle-ci à l'assemblage.
- Assurez-vous qu'au moins deux personnes soulèvent et déplacent le téléviseur à écran plasma.

- Fixez le téléviseur sur le support en le maintenant à la verticale, tel qu'illustré.
- Fixez les quatre vis (M4 X L8) à la position.

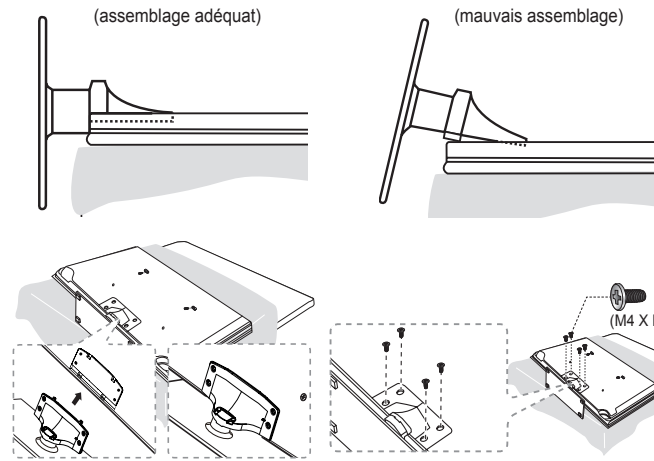

Étape 2: Installation des piles dans la télécommande

Suivez les étapes ci-après pour installer les piles dans la télécommande.

- Soulevez le couvercle à l'arrière de la télécommande, conformément à l'illustration de droite.
- Insérez deux piles AAA.
 - Veuillez à faire correspondre les bornes + et - des piles conformément au diagramme qui se trouve à l'intérieur du compartiment.
- Remettez le couvercle.

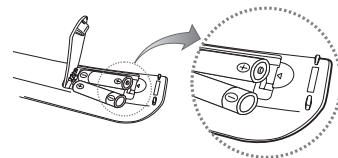

Étape 3: Raccordement du cordon d'alimentation, de l'antenne ou du câble

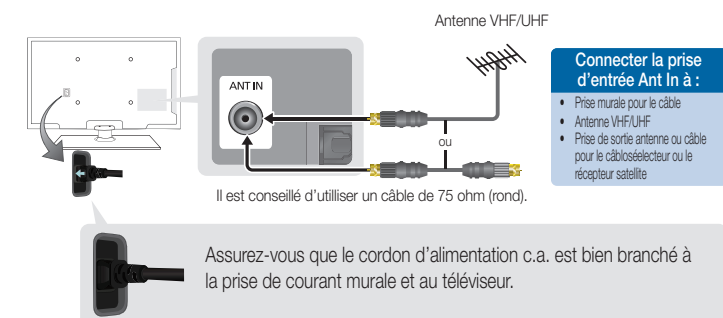

Étape 4: Raccordement de périphériques

Raccordement d'un appareil audiovisuel (lecteur DVD, Blu-ray, câblesélecteur ou récepteur, etc.)

Utilisez un des modes de connexion ci-dessous pour raccorder votre téléviseur à un appareil audiovisuel externe. Nous recommandons d'utiliser la connexion HDMI pour obtenir la meilleure qualité d'image.

- Pour le branchement à la prise AV IN 1 à l'arrière de votre téléviseur, branchez le câble vidéo (jaune) à la prise verte située à côté de l'inscription AV IN 1. La prise n'a pas la même couleur que le câble vidéo (jaune).

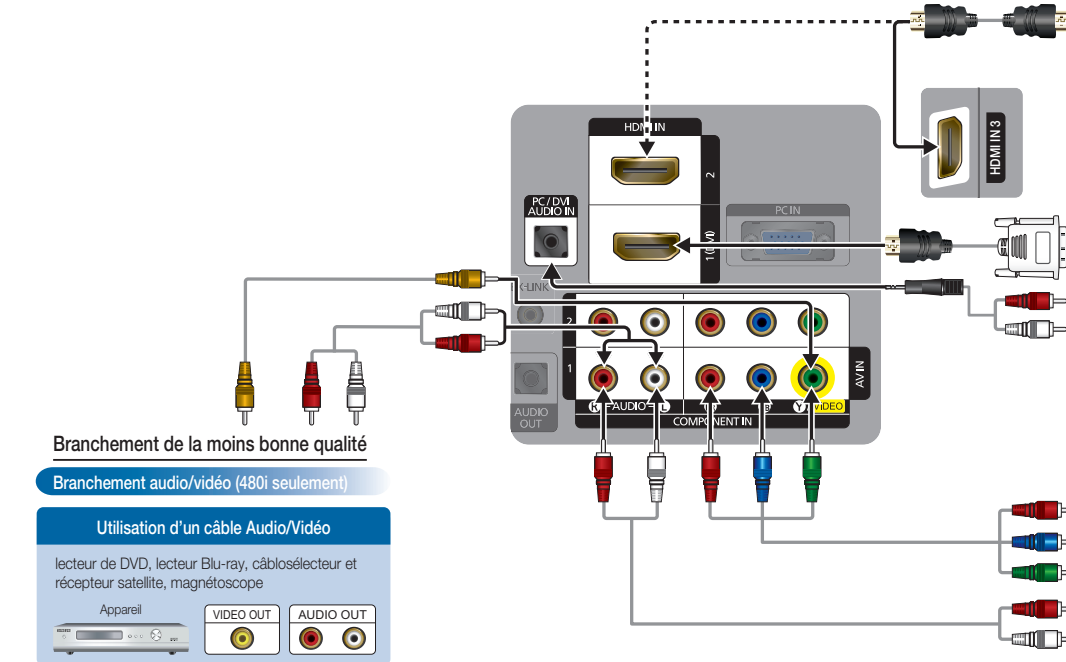

Branchement de la moins bonne qualité
Branchement audio/vidéo (480i seulement)

Utilisation d'un câble Audio/Vidéo

lecteur de DVD, lecteur Blu-ray, câblesélecteur et récepteur satellite, magnétoscope

Appareil VIDEO OUT AUDIO OUT

Meilleur branchement
Branchement HD (jusqu'à 720p/1080i)

Utilisation d'un câble HDMI

lecteur DVD, lecteur Blu-ray, câblesélecteur ou un récepteur satellite (boîtier décodeur) HD, câblesélecteur ou un récepteur satellite (boîtier décodeur)

Appareil HDMI OUT

Très bon branchement
Branchement HD (jusqu'à 720p/1080p)

Utilisation d'un câble HDMI/DVI

DVI OUT AUDIO OUT

Appareil

Bon branchement
Branchement d'une composante (jusqu'à 720p/1080i)

Utilisation d'un câble composante

lecteur de DVD, lecteur Blu-ray, câblesélecteur et récepteur satellite, magnétoscope

Appareil COMPONENT OUT AUDIO OUT

Étape 5: Activer la fonction Prêt-à-l'emploi

Lorsque le téléviseur est mis sous tension, il lance automatiquement la fonction Prêt-à-l'emploi. Cette fonction vous permet de sélectionner la langue d'affichage, régler le mode horloge et lancer le processus de mémorisation des canaux du téléviseur.

Elle permet d'afficher également les instructions de connexion similaires à celles contenues dans ce guide.

Pour naviguer pendant que la fonction Prêt-à-l'emploi est activée, appuyez sur les touches vers le haut, vers le bas ou vers la droite de la télécommande. Pour sélectionner une option, appuyez sur la touche ENTER.

Pour changer d'écran, appuyez sur la touche MENU. Pour mettre le téléviseur sous tension, appuyez sur la touche POWER de la télécommande ou du téléviseur. Pour activer la fonction Prêt-à-l'emploi, suivez les étapes ci-après.

- À l'aide de la télécommande, sélectionnez la langue d'affichage à l'écran, et ensuite appuyez sur la touche ENTER.
- Sélectionnez **Util. à domicile**, et ensuite appuyez sur la touche ENTER. Si vous sélectionnez **Démo magasin**, le téléviseur réinitialise les réglages du son et de l'image toutes les 30 minutes.
- Sélectionnez **Source de l'antenne** à mémoriser vous devez sélectionner **Source de l'antenne** pour le même type que celui de votre système de télédistribution. Après avoir choisi la source, sélectionnez **Démarrer**; puis appuyez sur la touche ENTER de la télécommande.

- La plupart des systèmes de câblodistribution sont des systèmes standard (STD); si vous n'êtes pas sûr du système que vous avez, communiquez avec votre société de câblodistribution.
- Si votre téléviseur est connecté à un câblesélecteur ou récepteur satellite, sautez les étapes 3 à 5. Une fois la fonction Prêt-à-l'emploi activée, réglez votre téléviseur sur le canal 3 ou 4, conformément aux instructions de votre câblesélecteur ou récepteur satellite.

- Le téléviseur mémorise les canaux disponibles. Cette procédure peut prendre jusqu'à 45 minutes.
- Une fois que les canaux sont mémorisés, choisissez le **Mode horloge**. Sélectionnez le mode **Auto** si vous avez un réseau public de câblodistribution dans votre région. Si ce n'est pas le cas, ou si vous avez un câblesélecteur ou récepteur satellite, sélectionnez le mode **Manuel**. Ensuite, appuyez sur la touche ENTER.
- Si vous sélectionnez le mode **Manuel**, l'écran de réglage des paramètres de l'horloge s'affiche.
- Sélectionnez les paramètres de l'heure avancée : **Off**, **On** or **Auto**, et ensuite, appuyez sur la touche ENTER.

Branchement d'un appareil audio (chaîne de cinéma maison, etc.)

Pour obtenir une meilleure qualité de son, branchez votre téléviseur à une chaîne de cinéma maison ou un autre dispositif audio.

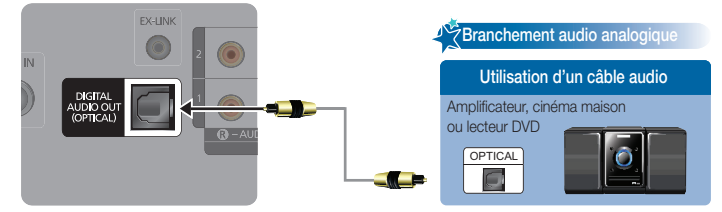

Connexion d'un PC

Pour utiliser votre téléviseur comme un écran, branchez-le à un ordinateur.

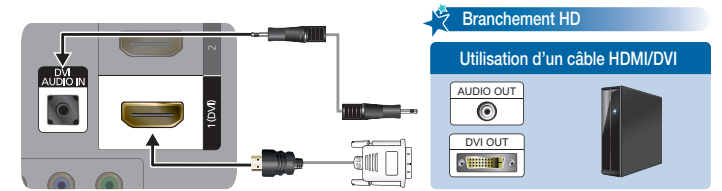

- Sélectionnez le fuseau horaire de votre région, et ensuite, appuyez sur la touche ENTER.
- Après configuration du fuseau horaire, s'affiche la méthode de connexion permettant d'obtenir la meilleure qualité d'image HD. Appuyez sur la touche fléchée droite de la télécommande pour voir successivement tous les écrans. Appuyez sur la touche bleue pour sauter cette section.

- Le message **En mode diffusion** s'affiche. Appuyez ensuite sur la touche ENTER.

Pour revenir à la fonction Prêt à l'emploi

- Appuyez sur la touche SOURCE de votre commande, puis sélectionnez le mode TV.
- Appuyez sur la touche MENU de la télécommande pour afficher le menu.
- Appuyez sur la touche ▲ ou ▼, puis sur la touche ENTER.
- Appuyez sur ENTER de nouveau pour choisir **Prêt à l'emploi**.



Étape 6: Remote Control

Touches et fonctions de la télécommande

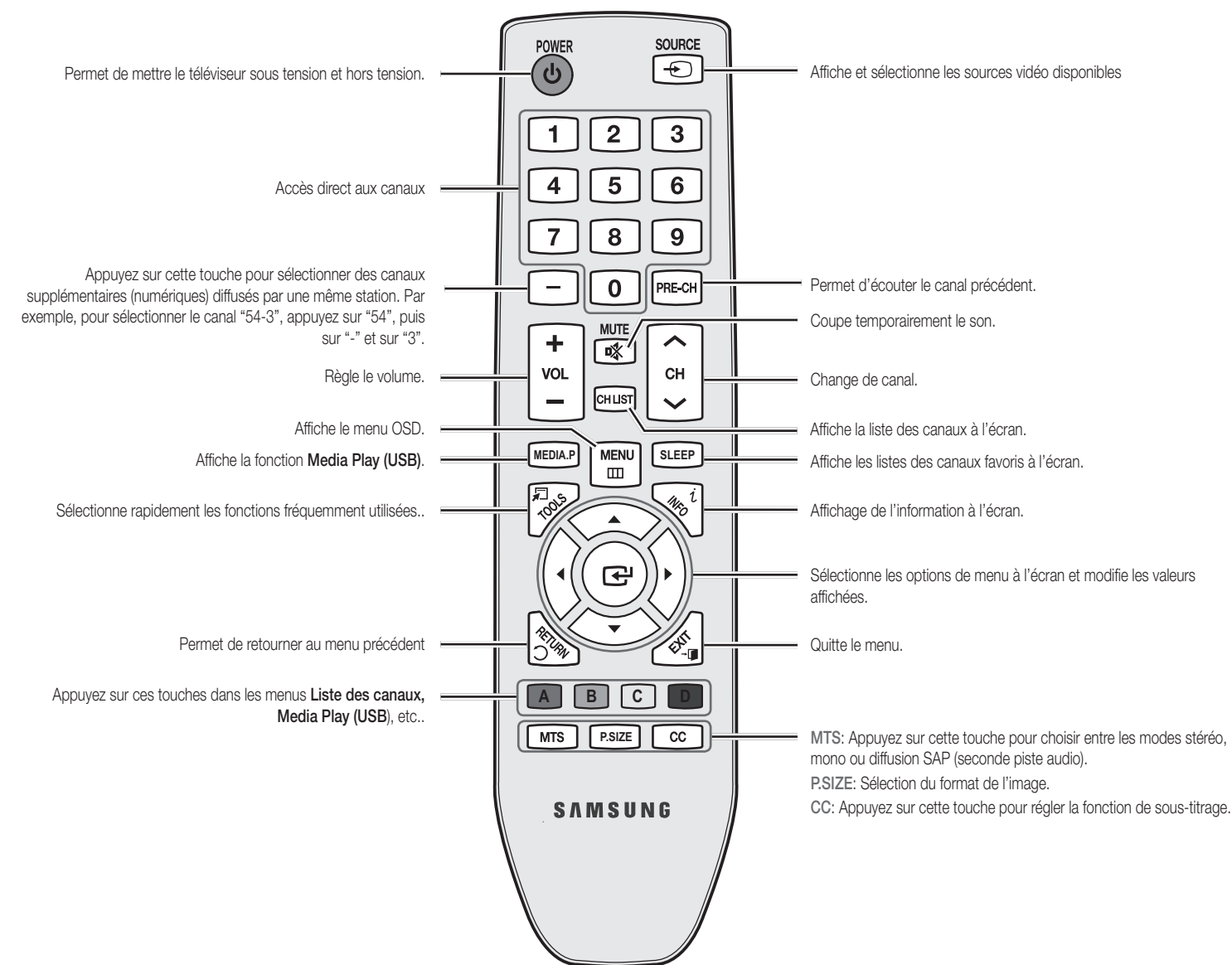

• Mise en garde



Si vous faites tomber accidentellement le téléviseur à écran plasma, l'écran en verre peut se briser. Manipulez le téléviseur avec soin. Pour déplacer le téléviseur, il faut deux personnes ou plus par mesure de précaution. Ne posez pas le téléviseur à plat sur le côté avant ou arrière.

(Votre) téléviseur Samsung à écran plasma est un appareil de haute qualité qui a été emballé avec précaution pour que le panneau en verre et les pièces ne soient pas endommagés durant le transport. C'est un appareil électronique fragile qui nécessite beaucoup de précaution pendant sa manipulation. Évitez d'exercer une quelconque tension sur le produit au moment de l'ouverture de l'emballage de l'expédition ou de l'installation du téléviseur. Installez l'appareil avec précaution. Évitez de placer le téléviseur dans un endroit où il risque d'être heurté, exposé à des chocs ou de tomber. Tout bris du panneau causé par une chute ou un choc n'est pas couvert par la garantie du fabricant.

• La partie extérieure et l'écran du produit peuvent être rayés durant le nettoyage. Pour éviter les rayures, essayez avec précaution la partie extérieure et l'écran à l'aide du chiffon fourni ou d'un chiffon doux.

Changement de canaux et réglage du volume

La touche Volume de la télécommande vous permet de régler le volume

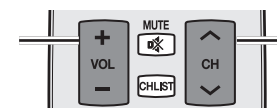

La touche Channel de la télécommande vous permet de changer de canaux.

Si votre téléviseur est raccordé à un câblesélecteur ou un récepteur satellite, vous pouvez changer de canaux en utilisant la télécommande de ce dernier.

Vous pouvez également changer de canaux en appuyant sur la touche **CH** située sur le panneau avant du téléviseur et régler le volume à l'aide des touches **-VOL+**.

Sélection d'une source

Pour regarder un film sur votre lecteur Blu-ray ou votre émission favorite, vous devez sélectionner la source appropriée. La source est un appareil comme un lecteur Blu-ray/DVD, un câblesélecteur ou récepteur satellite, une entrée antenne ou câble. Les sources peuvent être branchées à votre téléviseur à l'aide des connexions HDMI, DVI, Composantes ou D-Sub, ou les entrées Antenne ou Câble.

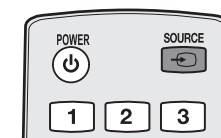

Pour voir le signal à partir d'une source branchée aux entrées HDMI, DVI, Composantes ou à la prise D-Sub, appuyez sur la touche SOURCE de la télécommande. Chaque fois que vous appuyez sur la touche SOURCE, vous changez de source.

Visualisation des menus affichés à l'écran

Pour voir les menus affichés à l'écran, procédez de la manière suivante :



- Mettez votre téléviseur sous tension, puis appuyez sur la touche MENU de la télécommande. Le menu principal s'affiche.
La partie gauche du menu comprend les options suivantes : **Image, Son, Canal, Configuration, Entrée, Application** et **Soutien technique**.
- Appuyez sur la touche **▲** ou **▼** de la télécommande pour sélectionner une option de menu, et ensuite appuyez sur la touche ENTER **↵**.
- Après avoir fait cela à l'aide du menu, appuyez sur la touche EXIT de la télécommande pour quitter.

Modification du format de l'image

Votre téléviseur comprend plusieurs options de format d'écran, chacune étant conçue pour fonctionner au mieux avec des types d'entrées vidéo particulières. Votre câblesélecteur ou votre récepteur satellite peut également disposer de ses propres formats d'écran.

Pour changer de format d'écran, appuyez sur la touche P.SIZE de la télécommande. Lorsque vous appuyez sur cette touche pour la première fois, le téléviseur affiche le paramétrage actuel. Ensuite, chaque fois que vous appuyez de nouveau sur cette touche, vous changez la taille de l'image à l'écran. Les options de format disponibles sont les suivantes :

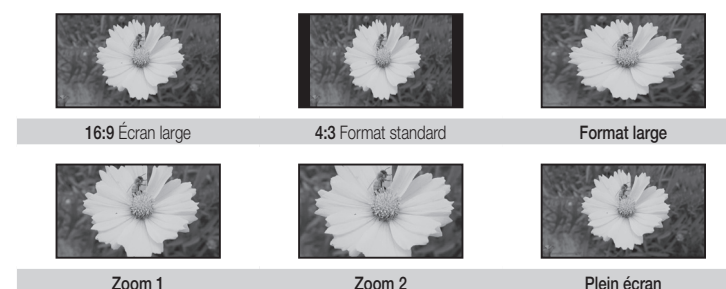

Taille écran : Affiche l'image entière non tronquée lors d'une entrée de signaux HDMI (720p / 1080i / 1080p) ou composante (1080i / 1080p).

Changement du mode d'image

Votre téléviseur dispose de trois modes **Image** pré-réglés en usine, chacun conçu pour vous procurer une excellente qualité d'image dans des conditions particulières.

Pour modifier le mode **Image**, appuyez sur la touche P.MODE de votre télécommande. à première fois que l'on appuie dessus, le téléviseur affiche le réglage en cours. Par la suite, chaque fois que vous appuyez sur la touche P.MODE, vous modifiez le mode de l'image à l'écran.

Le tableau ci-dessous présente les différents modes **Image**.

Mode	Description
Dynamique	Augmente la brillance de l'image. Procure une image améliorée aux couleurs vives, dans une pièce très éclairée ou ensoleillée.
Standard	Procure une image brillante et détaillée dans une salle normalement éclairée.
Cinéma	Procure une image cinématographique de qualité studio dans une pièce sombre ou faiblement éclairée.

Pour changer le mode **Image**, procédez comme suit :

- Le téléviseur étant sous tension, appuyez sur la touche MENU de votre télécommande, puis sélectionnez **Image**.
- Sélectionnez **Mode**, puis appuyez sur ENTER **↵**.
- Dans le menu **Mode** sous **Image**, utilisez la touche **▼** ou **▲** de votre télécommande pour sélectionner le mode.
- Appuyez sur ENTER **↵** pour terminer le changement.

Réglage de l'horloge

Avant d'utiliser la minuterie de votre téléviseur, vous devez régler l'horloge. Pour régler l'horloge, procédez comme suit

- Mettez votre téléviseur sous tension, appuyez sur la touche MENU de la télécommande, puis choisissez **Configuration** → **Heure**.
- Choisissez le **Mode horloge**, puis appuyez sur la touche ENTER **↵**.
- Choisissez le mode **Auto** ou **Manuel**.
 - Si vous choisissez le mode **Auto**, réglez l'heure actuelle automatiquement à l'aide de l'heure du signal numérique.
 - Si vous choisissez le mode **Manuel**, vous pouvez régler **Mois, Jour, Année, Heure, Minute** et **am/pm** directement en appuyant sur les touches vers le haut, vers le bas, vers la gauche et vers la droite de la télécommande.
- Appuyez sur la touche RETURN de la télécommande une fois terminé.

Raccordement d'un dispositif USB pour la fonction Media Play

Vous pouvez lire des fichiers contenant des photos ou de la musique ou des fichiers vidéo enregistrés dans un dispositif USB en le branchant au téléviseur et en activant la fonction **Media Play**. Pour raccorder un dispositif USB permettant d'utiliser la fonction **Media Play**, procédez de la manière suivante :



- Mettez le téléviseur en marche.
- Branchez un dispositif USB contenant des photos, de la musique ou des fichiers vidéo dans la prise USB, située sur le côté du téléviseur.
- Lorsque l'écran de sélection **Entrée** s'affiche, appuyez sur la touche pour sélectionner **Media Play (USB)**, puis appuyez sur ENTER **↵**.