



**Contact SAMSUNG WORLDWIDE**

If you have any questions or comments relating to Samsung products, please contact the SAMSUNG customer care center.

**Comment contacter Samsung dans le monde**

Si vous avez des suggestions ou des questions concernant les produits Samsung, veuillez contacter le Service Consommateurs Samsung.

Country	Customer Care Center ☎	Web Site	Address
CANADA	1-800-SAMSUNG(726-7864)	www.samsung.com/ca	Samsung Electronics Canada Inc., Customer Service 55 Standish Court Mississauga, Ontario L5R 4B2 Canada
U.S.A	1-800-SAMSUNG(726-7864)	www.samsung.com/us	Samsung Electronics America, Inc. 85 Challenger Road Ridgefield Park, NJ 07660-2112

SERIES **4+**  
SÉRIE **4+**  
440  
450

# Plasma TV user manual

imagine the possibilities

Thank you for purchasing this Samsung product. To receive more complete service, please register your product at

[www.samsung.com/register](http://www.samsung.com/register)

Model \_\_\_\_\_ Serial No. \_\_\_\_\_



Figures and illustrations in this User Manual are provided for reference only and may differ from actual product appearance. Product design and specifications may be changed without notice.

## Important Warranty Information Regarding Television Format Viewing

 See the warranty card for more information on warranty terms.

Wide screen format PDP Displays (16:9, the aspect ratio of the screen width to height) are primarily designed to view wide screen format full-motion video. The images displayed on them should primarily be in the wide screen 16:9 ratio format, or expanded to fill the screen if your model offers this feature and the images are constantly moving. Displaying stationary graphics and images on screen, such as the dark side bars on non-expanded standard format television video and programming, should be limited to no more than 5% of the total television viewing per week.

Additionally, viewing other stationary images and text such as stock market reports, video game displays, station logos, web sites or computer graphics and patterns, should be limited as described above for all televisions. Displaying stationary images that exceed the above guidelines can cause uneven aging of PDP Displays that leave subtle, but permanent burned-in ghost images in the PDP picture. To avoid this, vary the programming and images, and primarily display full screen moving images, not stationary patterns or dark bars.

On PDP models that offer picture sizing features, use these controls to view different formats as a full screen picture.

Be careful in the selection and duration of television formats you use for viewing. Uneven PDP aging as a result of format selection and use, as well as burned in images, are not covered by your Samsung limited warranty.

- **SAMSUNG ELECTRONICS NORTH AMERICAN LIMITED WARRANTY STATEMENT**

Subject to the requirements, conditions, exclusions and limitations of the original Limited Warranty supplied with Samsung Electronics (SAMSUNG) products, and the requirements, conditions, exclusions and limitations contained herein, SAMSUNG will additionally provide Warranty Repair Service in the United States on SAMSUNG products purchased in Canada, and in Canada on SAMSUNG products purchased in the United States, for the warranty period originally specified, and to the Original Purchaser only.

The above described warranty repairs must be performed by a SAMSUNG Authorized Service Center. Along with this Statement, the Original Limited Warranty Statement and a dated Bill of Sale as Proof of Purchase must be presented to the Service Center. Transportation to and from the Service Center is the responsibility of the purchaser. Conditions covered are limited only to manufacturing defects in material or workmanship, and only those encountered in normal use of the product.

Excluded, but not limited to, are any originally specified provisions for, in-home or on-site services, minimum or maximum repair times, exchanges or replacements, accessories, options, upgrades, or consumables.

For the location of a SAMSUNG Authorized Service Center, please call toll-free:

– In the United States : 1-800-SAMSUNG (1-800-726-7864)

– In Canada : 1-800-SAMSUNG

## User Instructions

- **Screen Image retention**

Do not display a still image (such as on a video game) on the plasma display panel for more than several minutes as it can cause screen image retention. This image retention is also known as 'screen burn'. To avoid such image retention, refer to page 15 of this manual to reduce the degree of brightness and contrast of the screen when displaying a still image.

- **Heat on the top of the Plasma TV**

The top side of the product may be hot after long periods of use as heat dissipates from the panel through the vent hole in the upper part of the product.

This is normal and does not indicate any defect or operation failure of the product.

However, children should be prevented from touching the upper part of the product.

- **The product is making a 'cracking' noise.**

A 'cracking' noise may occur when the product contracts or expands due to a change in the surrounding environment such as temperature or humidity. This is normal and not a defect of the unit.

- **Cell Defects**

The PDP uses a panel consisting of 2,360,000(HD-level) to 6,221,000(FHD-level) pixels which require sophisticated technology to produce. However, there may be a few bright or dark pixels on the screen. These pixels will have no impact on the performance of the product.

- **Avoid operating the TV at temperatures below 41°F (5°C)**

- **A still image displayed too long may cause permanent damage to the PDP Panel.**



Watching the Plasma TV in 4:3 format for a long period of time may leave traces of borders displayed on the left, right and center of the screen caused by the difference of light emission on the screen. Playing a DVD or a game console may cause similar effects to the screen.

Damages caused by the above effect are not covered by the Warranty.

- **After-images on the Screen.**

Displaying still images from Video games and PC for longer than a certain period of time may produce partial after-images.

To prevent this effect, reduce the 'brightness' and 'contrast' when displaying still images for a long time.

- **Warranty**

Warranty does not cover any damage caused by image retention.

Burn-in is not covered by the warranty.

# Contents

<b>Getting Started</b>		
• List of Features .....	4	
• Accessories .....	4	
• Install the Stand .....	5	
• Viewing the Control Panel .....	6	
• Remote Control Buttons .....	7	
• Connecting to an Antenna or Cable Connection .....	8	
• Plug & Play (Initial Setup) .....	8	
<b>Connections</b>		
• Connecting to an AV Device .....	9	
• Connecting to an Audio Device .....	10	
• Connecting to a PC .....	11	
• Changing the Input Source .....	12	
<b>Basic Features</b>		
• How to Navigate Menus .....	12	
• Channel Menu .....	13	
Seeing Channels .....	13	
Using Favorite Channels .....	13	
Memorizing Channels .....	13	
Editing Channels .....	14	
Other Features .....	14	
• Picture Menu .....	15	
Changing the Preset Picture Mode .....	15	
Adjusting Picture Settings .....	15	
Changing the Picture Options .....	15	
• Sound Menu .....	17	
Changing the Preset Sound Mode .....	17	
Adjusting Sound Settings .....	17	
Sound Settings .....	17	
• Setup Menu .....	18	
Setting the Time .....	18	
Using the Sleep Timer .....	19	
Setting the On / Off Timer .....	19	
Locking Programs .....	19	
Economical Solutions .....	21	
Other Features .....	21	
• Support Menu .....	22	
<b>Advanced Features</b>		
• Media Play .....	23	
Connecting a USB Device .....	23	
• Anynet+ .....	26	
Setting Up Anynet+ .....	27	
Switching between Anynet+ Devices .....	28	
Recording .....	28	
Listening through a Receiver .....	28	
Troubleshooting for Anynet+ .....	29	
<b>Other Information</b>		
• Installing the Wall Mount .....	30	
• Securing the Installation Space .....	31	
• Securing the TV to the Wall .....	32	
• Troubleshooting .....	33	
Storage and Maintenance .....	35	
• License .....	36	
• Specifications .....	36	
• Dimensions .....	37	
• Index .....	38	

### Check the Symbol!



**TOOLS**



This function can be used by pressing the TOOLS button on the remote control.



**Note**

Indicates additional information.



**Step by Step Guide**

Check here for instructions on how to open the relevant submenu within the OSD (on screen display).

# Getting Started

## List of Features

- Excellent Digital Interface & Networking: With a built-in HD digital tuner, nonsubscription HD broadcasts can be viewed without a cable box / STB (Set-Top-Box) satellite receiver.
- **SRS TruSurround HD** provides a virtual surround system (p. 17).
- **Media Play**: Allows you to play music files, pictures saved on a USB device (p. 23).
- **Self Diagnosis**: You can check to make sure picture and sound operate normally (p. 22).

## Accessories

- ✎ Please make sure the following items are included with your PDP TV. If any items are missing, contact your dealer.
- ✎ The items' colors and shapes may vary depending on the model.
- ✎ Check that there is no accessory hidden behind packing materials when you open the box.

- Remote Control (AA59-00506A) & Batteries (AAA x 2)
- Owner's Instructions
- Power Cord
- Cleaning Cloth (BN63-01798B)
- Warranty Card / Safety Guide / Quick Setup Guide



Ferrite Core (2EA)  
(3301-002049)

- ✎ Ferrite Core for Power Cord: The ferrite cores are used to shield the cables from interference. When connecting the ferrite core to a cable, open the ferrite core and clip it around the cable near the plug as shown in the figure.

- **A** One ferrite core should be no more than 8 inches from the end of the cord that is inserted into the TV.
- **B** If your TV came with a second ferrite core (the 43 inch model), the second core should be no more than 3/4 inches from the end of the cord that is inserted into the AC outlet.

- ✎ Ferrite Core : The ferrite cores are used to shield the cables from interference. When connecting a cable, open the ferrite core and clip it around the cable near the plug as shown in the figure. (51 inch model only)

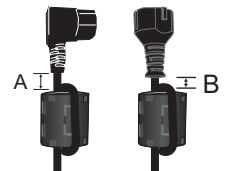

Power Cord

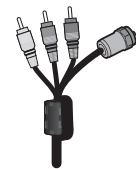

Antenna Cable/  
Component Cable  
(sold separately)

## Input Cables (Sold Separately)



HDMI



HDMI-DVI



Component



Composite (AV)

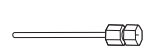

Coaxial (RF)

## Install the Stand

See separate guide for installing the stand.

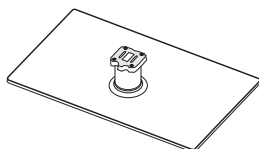

Stand (1EA)

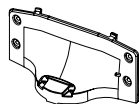

Guide Stand (1EA)



x4 (M4 X L12)



x4 (M4 X L8)

Screws (8EA)

Follow the steps below to connect the TV to the stand.

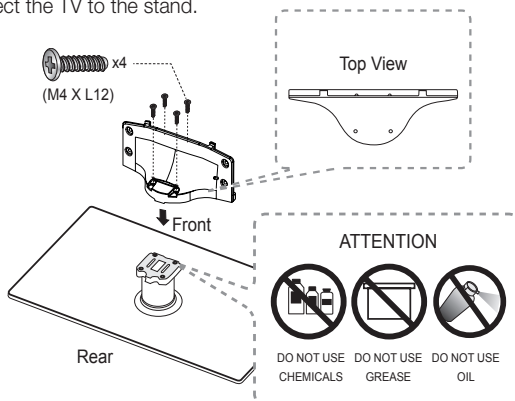

1. Connect the Guide Stand to the Stand using four screws (M4 X L12) as shown.

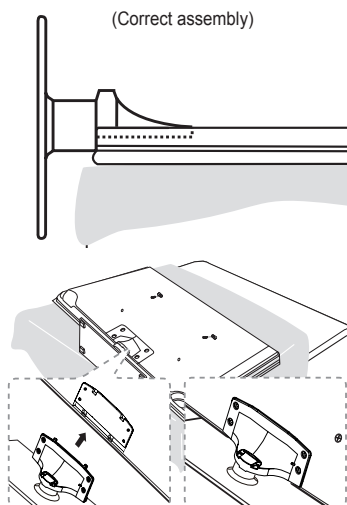

2. With your TV upright, connect the TV to the Stand.

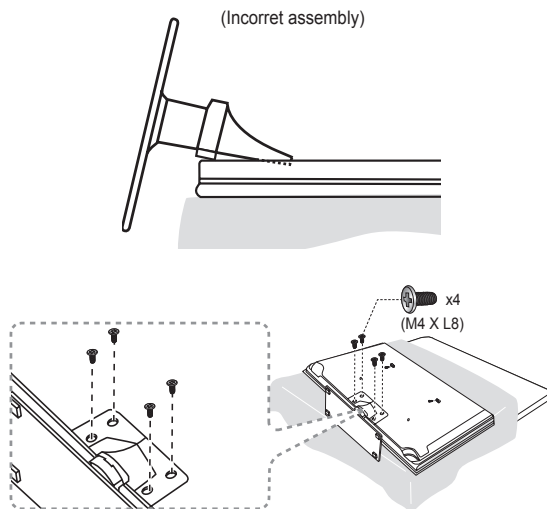

3. Fasten four screws (M4 X L8) at position.

### NOTE

- Make sure to distinguish between the front and back of the Stand and Guide Stand when assembling them.
- Make sure that at least two people lift and move the PDP TV.



Do not insert your fingers into the stand base slot of the TV when installing the stand base.

# Getting Started

## Viewing the Control Panel

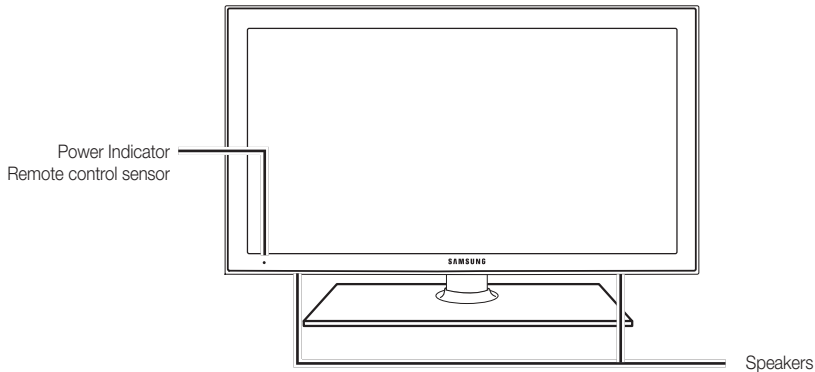
 The product color and shape may vary depending on the model.



Power Indicator	Blinks and turns off when the power is on and lights up in standby mode.
Remote control sensor	Aim the remote control towards this spot on the TV.
 (Power)	Turns the TV on or off.
SOURCE 	Toggles between all the available input sources. In the on-screen menu, use this button as you would use the ENTER  button on the remote control.
MENU/CONTENT	Displays an on-screen menu, the OSD (on screen display) of your TV's features.
—VOL+	Adjusts the volume. In the OSD, use the —VOL+ buttons as you would use the ◀ and ▶ buttons on the remote control.
▼ CH ▲	Changes the channels. In the OSD, use the ▼ CH ▲ buttons as you would use the ▼ and ▲ buttons on the remote control.

### Standby mode

Your TV enters Standby mode when you turn it off and continues to consume a small amount of electric power. To be safe and to decrease power consumption, do not leave your TV in standby mode for long periods of time (when you are away on a holiday, for example). A small amount of electric power is still consumed even when the power button is turned off. It is best to unplug the power cord.

## Remote Control Buttons

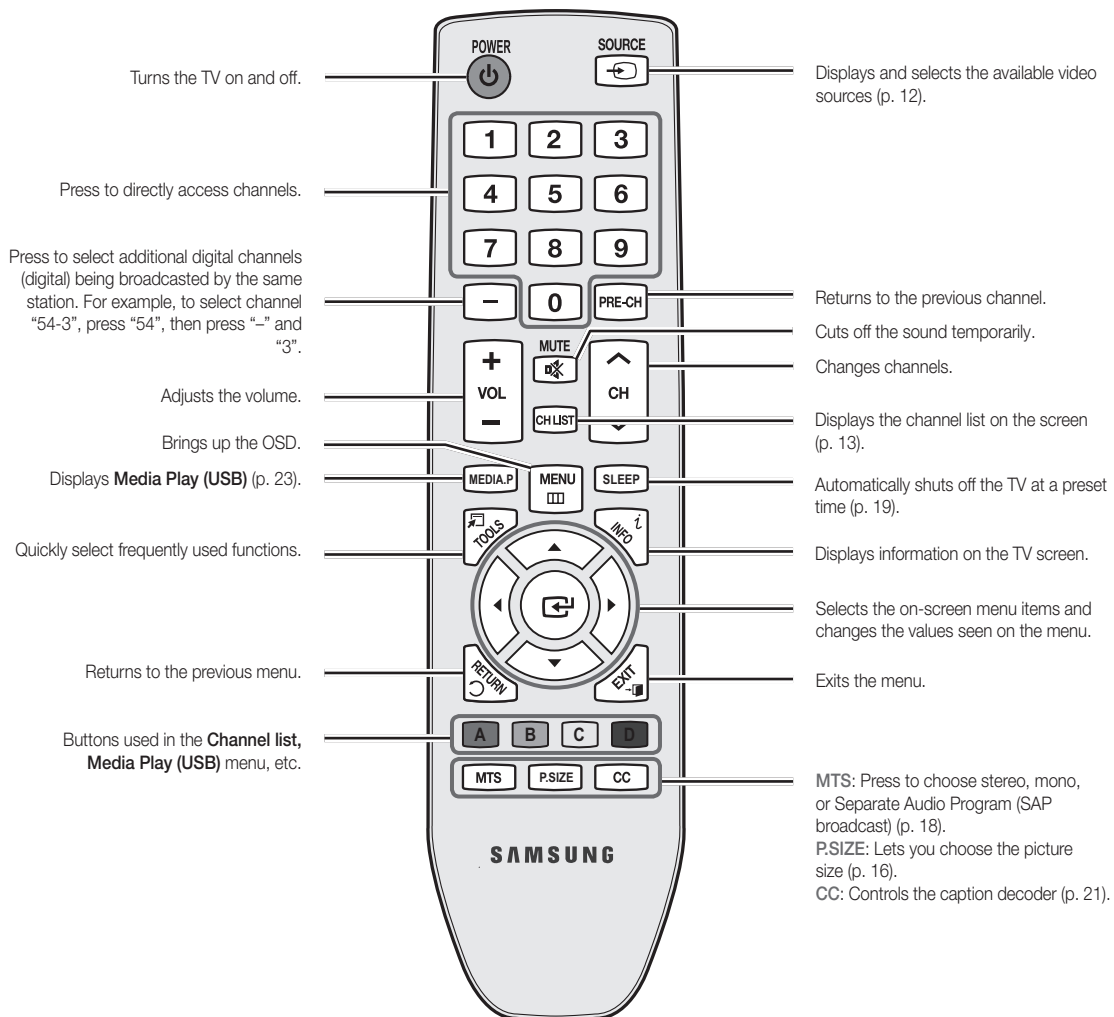

## Installing batteries (Battery size: AAA)

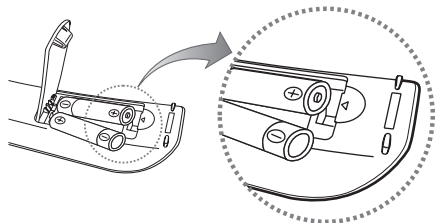



## NOTE

- Use the remote control within 23 feet from the TV.
- Bright light may affect the performance of the remote control. Avoid using when near fluorescent lights or neon signs.
- The color and shape may vary depending on the model.

# Getting Started

## Connecting to an Antenna or Cable Connection



When the TV is initially powered on, basic settings proceed automatically.

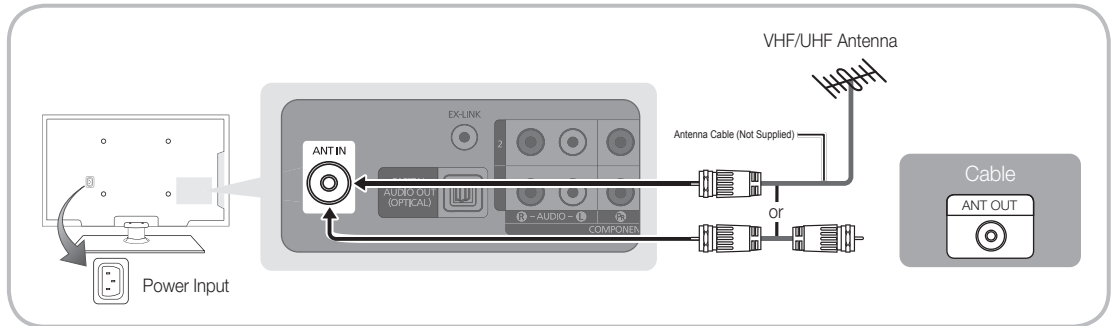

-  Connecting the power cord and an antenna or cable connection.
-  The PDP device may interfere with an amateur radio or AM radio.



## Plug & Play (Initial Setup)

When you turn the TV on for the first time, a sequence of on-screen prompts will assist in configuring basic settings. To turn on the TV, Press the **POWER** button. **Plug & Play** is available only when the **Input** source is set to TV.

-  **Plug & Play** is available only when the **Source** is set to TV.
-  To return to the previous step, in the Plug & Play sequence, press the red button on your remote.

<b>1</b>	Selecting the OSD Language	Press the ◀ or ▶ button, and then press the ▲ or ▼ button to select a language. Press ENTER when done.	
<b>2</b>	Selecting <b>Store Demo</b> or <b>Home Use</b>	Press the ◀ or ▶ button, then press the ENTER button. <ul style="list-style-type: none"> <li>• Select the <b>Home Use</b> mode. <b>Store Demo</b> mode is for retail environments.</li> <li>• To return the unit's settings from <b>Store Demo</b> to <b>Home Use</b> (standard): Press the volume button on the TV. When you see the volume OSD, press and hold <b>MENU</b> for 5 sec.</li> </ul>	
<b>3</b>	Selecting an antenna	Press the ▲ or ▼ button, then press the ENTER button. Select <b>Air</b> , <b>Cable</b> or <b>Auto</b> .	
<b>4</b>	Selecting and memorizing channels	The channel search will start automatically. This can take up to 30 minutes. For more information, refer to <b>Channel</b> → <b>Auto Program</b> in the e-Manual.  Press the ENTER button at any time to interrupt the memorization process.	
<b>5</b>	Setting the <b>Clock Mode</b>	Set the <b>Clock Mode</b> automatically or manually. <ul style="list-style-type: none"> <li>• <b>Auto</b>: Allows you to select <b>DST</b> (Daylight Saving Time) mode and time zone.</li> <li>• <b>Manual</b>: Allows you to manually set the current date and time (p. 18).</li> </ul>	
<b>6</b>	View the <b>HD Connection Guide</b> .	The connection method for the best HD screen quality is displayed.	
<b>7</b>	<b>Enjoy your TV.</b>	Press the ENTER button.	

### If You Want to Reset This Feature...

 MENU → Setup → Plug & Play → ENTER

### NOTE

- To change the TV's setting from **Store Demo** to **Home Use** when not in Plug & Play, press the volume button on the TV. When you see the volume in the OSD, press and hold **MENU** for 5 sec.



## Connecting to an AV Device

### Using an HDMI or HDMI/DVI cable: HD connection (up to 720p/1080i)

We recommend using the HDMI connection for the best quality HD picture.

Available devices: DVD player, Blu-ray player, HD cable box, HD STB (Set-Top-Box) satellite receiver.

**HDMI IN 1 (DVI), 2, DVI AUDIO IN**

- When using an HDMI/DVI cable connection, you must use the **HDMI IN 1 (DVI)** jack for video. A DVD player, Blu-ray player, HD cable box, or HD STB satellite receiver may require a DVI-HDMI (DVI to HDMI) cable or DVI-HDMI (DVI to HDMI) adapter. You must use the **PC/DVI AUDIO IN** jack for audio. The **DVI AUDIO IN** jack is required for audio.
- The picture may not display normally (if at all) or the audio may not work if an external device that uses an older version of HDMI mode to the TV. If such a problem occurs, ask the manufacturer of the external device about the HDMI version and, if out of date, request an upgrade.
- Be sure to purchase a certified HDMI cable. Otherwise, the picture may not display or a connection error may occur.

### Using a Component (up to 720p/1080i) or an Audio/Video (480i only) Cable

Available devices: DVD player, Blu-ray player, cable box, STB satellite receiver, VCR

When connecting to **AV IN**, the color of the **AV IN [Y/VIDEO]** jack (green) will not match the video cable (yellow).

For better picture quality, the Component connection is recommended over the A/V connection.

# Connections

## Connecting to an Audio Device

### Using an Optical (Digital) Cable Connection

Available devices: Digital Audio System, Amplifier, DVD home theater

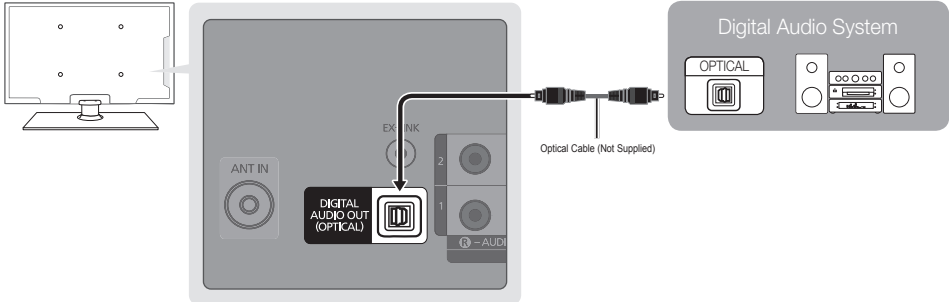

**DIGITAL AUDIO OUT (OPTICAL)**

- When you connect a Digital Audio System to the **DIGITAL AUDIO OUT (OPTICAL)** jack, decrease the volume of both the TV and the system.
- 5.1 CH (channel) audio is available when you connect the TV to an external device supporting 5.1 CH.
- When the receiver (amplifier or DVD home theater) is set to on, you can hear sound output from the TV's optical jack. When the TV is receiving a DTV signal, the TV will send 5.1 CH sound to the amplifier or DVD home theater. When the source is a digital component such as a DVD player / Blu-ray player / cable box / STB (Set-Top-Box) satellite receiver and you connect it to the TV via HDMI, you will only 2 CH audio from the amplifier or DVD home theater. If you want to hear 5.1 CH audio, connect the digital audio out jack from your DVD / Blu-ray player / cable box / STB satellite receiver directly to an amplifier or home theater.

### Using an EX-Link Cable Connection

Available Devices: External devices that support EX-Link



**EX-LINK:** Connector for service only.

## Connecting to a PC

### Using an HDMI/DVI Cable

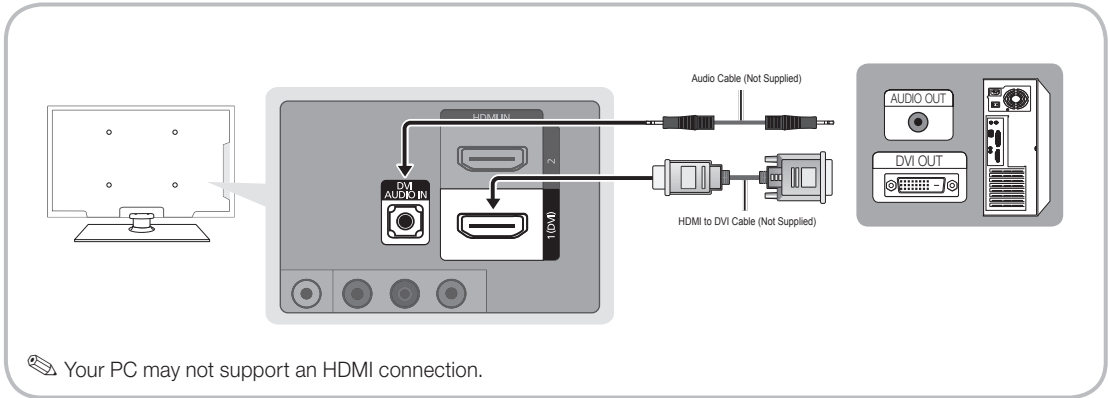

### Display Modes (HDMI/DVI Input)

Optimal resolution

- PN43D440, PN43D450: 1024 X 768 @ 60Hz / PN51D440, PN51D450: 1360 X 768 @ 60Hz

Mode	Resolution	Horizontal Frequency (KHz)	Vertical Frequency (Hz)	Pixel Clock Frequency (MHz)	Sync Polarity (H / V)	PN43D450	PN51D450
IBM	640 x 350	31.469	70.086	25.175	+/-	✓	✓
	720 x 400	31.469	70.087	28.322	-/+	✓	✓
MAC	640 x 480	35.000	66.667	30.240	-/-	✓	✓
	832 x 624	49.726	74.551	57.284	-/-	✓	✓
VESA CVT	720 x 576	35.910	59.950	32.750	-/+	✓	✓
	1280 x 720	56.456	74.777	95.750	-/+	✓	✓
VESA DMT	640 x 480	31.469	59.940	25.175	-/-	✓	✓
	640 x 480	37.500	75.000	31.500	-/-	✓	✓
	640 x 480	37.861	72.809	31.500	-/-	✓	✓
	800 x 600	37.879	60.317	40.000	+/+	✓	✓
	800 x 600	46.875	75.000	49.500	+/+	✓	✓
	800 x 600	48.077	72.188	50.000	+/+	✓	✓
	1024 x 768	48.363	60.004	65.000	-/-	✓	✓
	1024 x 768	56.476	70.069	75.000	-/-	✓	✓
	1024 x 768	60.023	75.029	78.750	+/+	✓	✓
1280 x 720	45.000	60.000	74.250	+/+	✓	✓	
1360 x 768	47.712	60.015	85.500	+/+	✓	✓	
VESA GTF	1280 x 720	52.500	70.000	89.040	-/+	✓	✓

#### NOTE

- For HDMI/DVI cable connection, you must use the **HDMI IN 1(DVI)** jack.
- The interlace mode is not supported.
- The set may operate abnormally if a non-standard video format is selected.
- Separate and Composite modes are supported. SOG(Sync On Green) is not supported.

## Changing the Input Source

### Source List

Use to select TV or an external input sources such as a DVD player / Blu-ray player / cable box / STB satellite receiver.

MENU → Input → Source List → ENTER



#### ■ TV / AV / Component1 / Component2 / HDMI1/DVI / HDMI2

You can only choose external devices that are connected to the TV. In **Source**, connected inputs will be highlighted.

### Edit Name

MENU → Input → Edit Name → ENTER

In the Source, press the **TOOLS** button, and then you can set an external input sources name you want.

■ **VCR / DVD / Cable STB / Satellite STB / PVR STB / AV Receiver / Game / Camcorder / PC / DVI PC / DVI / TV / IPTV / Blu-ray / HD DVD / DMA:** Name the device connected to the input jacks to make your input source selection easier.

If you have connected a PC to the **HDMI IN 1(DVI)** port with an HDMI cable, select **PC** under **Edit Name** to enter a device name.

If you have connected a **PC** to the **HDMI IN 1(DVI)** port with an HDMI to DVI cable, select **DVI PC** under **Edit Name** to enter a device name.

If you connected an AV device to the **HDMI IN 1(DVI)** port with an HDMI to DVI cable, select **DVI Devices** mode under **Edit Name** to enter a device name.

## Basic Features

### How to Navigate Menus

Before using the TV, follow the steps below to learn how to navigate the menu and select and adjust different functions.

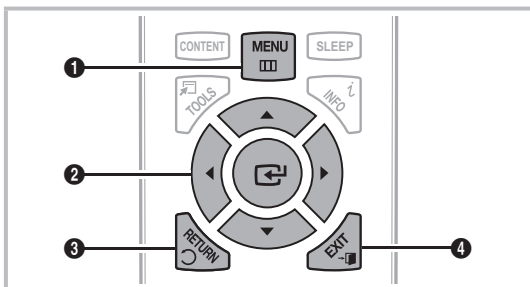

- 1 MENU button: Displays the main on-screen menu.
- 2 ENTER / Direction button: Move the cursor and select an item. Confirm the setting.
- 3 RETURN button: Returns to the previous menu.
- 4 EXIT button: Exits the on-screen menu.

### How to Operate the OSD (On Screen Display)

The access steps may differ depending on the selected menu.

1	MENU	The main menu options appear on the screen: <b>Picture, Sound, Channel, Setup, Input, Application, Support.</b>
2	▲ / ▼	Select an icon or option with the ▲ or ▼ button.
3	ENTER	Press ENTER  to access the sub-menus.
4	▲ / ▼	Select the desired submenu with the ▲ or ▼ button.
5	◀ / ▶	Adjust the value of an item with the ◀ or ▶ button. The adjustment in the OSD may differ depending on the selected menu.
6	ENTER	Press ENTER  to confirm the selection.
7	EXIT	Press EXIT.

## Channel Menu

### Seeing Channels

## Channel List

The Channel List contains the channels your TV displays (added channels) when you press the Channel button on your remote. On the Channel List, you can view **Added Channels**, channel information, and **Favorites**, and manage channels.



MENU → Channel → Channel List → ENTER

Select a channel in the **All Channels**, **Added Channels**, **Favorite** or **Programmed** screen by pressing the ▲ / ▼ and ENTER buttons. Then you can watch the selected channel.

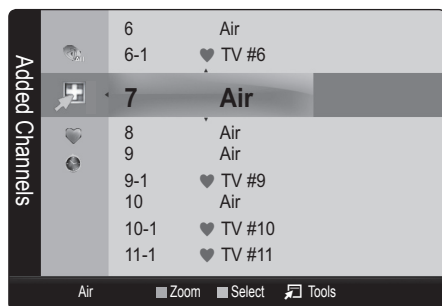

- **All Channels**: Shows all currently available channels.
- **Added Channels**: Shows all added channels.
- **Favorite**: Shows all favorite channels.
- **Programmed**: Shows all currently reserved programs.

Using the color buttons with the **Channel List**

- **(Zoom)**: Enlarges or shrinks a channel number.
- **(Select)**: Selects multiple channel lists. Select desired channels and press the Yellow button to set all the selected channels at the same time. The ✓ mark appears to the left of the selected channels.
- **(Tools)**: Displays the **Channel List** option menu. (The options menus may differ depending on the situation.)

### Channel Status Display Icons

Icons	Description
✓	A channel selected.
♥	A channel set as a Favorite.
🕒	A reserved Program.

## Using Favorite Channels

MENU → Channel → Channel List → ENTER

## Add to Favorite / Delete from Favorite

**TOOLS**

Tag channels you watch frequently as Favorites.

1. Select a channel and press the **TOOLS** button.
2. Add or delete a the channel using the **Add to Favorite** or **Delete from Favorite** menu respectively.

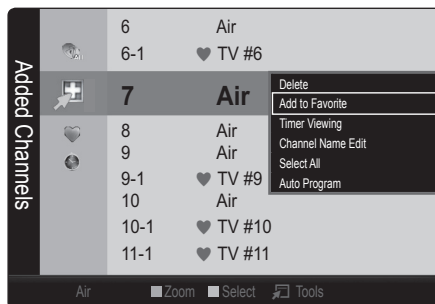

## Memorizing Channels

MENU → Channel → ENTER

## Antenna (Air / Cable) **TOOLS**

Before your television can begin memorizing the available channels, you must specify the type of signal source that is connected to the TV (i.e. an Air or a Cable system).

## Auto Program



- **Air**: Air antenna signal.
- **Cable**: Cable antenna signal.
- **Auto**: Air and Cable antenna.

# Basic Features

## NOTE

- When selecting the Cable TV system: **STD**, **HRC** and **IRC** identify various types of cable TV systems. Contact your local cable company to identify the type of cable system that exists in your particular area. At this point, the signal source has been selected.
- After all the available channels are stored, it starts to remove scrambled channels. The **Auto Program** menu then reappears.

## Editing Channels

 MENU  → Channel → Channel List → ENTER 

### Channel Name Edit

1. Select a channel and press the **TOOLS** button.
  2. Edit the channel name using the **Channel Name Edit** menu.
- **Channel Name Edit** (analog channels only): Assign your own channel name.



## Other Features

 MENU  → Channel → ENTER 

## Clear Scrambled Channel

This function is used to filter out scrambled channels after Auto Program is completed. This process may take up to 20~30 minutes.

### How to Stop Searching Scrambled Channels

1. Press the ENTER  button to select **Stop**.
2. Press the ◀ button to select **Yes**.
3. Press the ENTER  button.

 This function is only available in **Cable** mode.

## Channel List

### Channel List Option Menu

Set each channel using the **Channel List** menu options (**Add / Delete**, **Timer Viewing**, **Select All / Deselect All**). Option menu items may differ depending on the channel status.

1. Select a channel and press the **TOOLS** button.
2. Select a function and change its settings.

- **Add / Delete**: Delete or add a channel to display the channels you want.

## NOTE

- All deleted channels will be shown on the **All Channels** menu.
- A gray-colored channel indicates the channel has been deleted.
- The **Add** menu only appears for deleted channels.
- Delete a channel from the **Added Channels** or **Favorite** menu in the same manner.

- **Timer Viewing**: You can set a desired channel to be displayed automatically at the reserved time. Set the current time first to use this function.

1. Press the ◀ / ▶ / ▲ / ▼ buttons to select the desired channel in **Channel List**.
2. Press the **TOOLS** button, then select **Timer Viewing**.
3. Scroll up or down to adjust the settings in the box, or use the numeric buttons on your remote to enter the date and time.

 If you selected **Once**, **Everyday**, **Every Week**, **Mon~Fri**, **Mon~Tue**, **Wed~Thu** or **Sat~Sun** in **Repeat**, you can enter the date you want.

4. Press the ENTER  button when done.

## NOTE

- Only memorized channels can be reserved.
- Reserved programs will be displayed in the **Programmed** menu.
- When a digital channel is selected, press the ▶ button to view the digital program.

- **Select All**: Select all the channels in the channel list.

- **Deselect All**: Deselect all the selected channels.



 You can only select **Deselect All** when one or more channels are selected.

## Programmed

(in **Channel List**)

You can view, modify or delete a show you have reserved to watch. **Programmed** timer viewing is displayed here. Highlight a program and press the **TOOLS** button to display options.



- **Change Info**: Change a show you have reserved to watch. Begin with step 3 of "Timer Viewing," above.

- **Cancel Schedules:** Cancel a show you have reserved to watch.
  -  This deletes the highlighted or selected program(s).
- **Information:** Display a show you have reserved to watch. (You can also change the reservation Information.)
  -  Alternatively, you can view Information by highlighting a program and pressing the **ENTER** button.
- **Select All / Deselect All:** Select or deselect all reserved programs.

## Fine Tune

(analog channels only)

If the reception is clear, you do not have to fine tune the channel, as this is done automatically during the search and store operation. If the signal is weak or distorted, fine tune the channel manually. Scroll to the left or right until the image is clear.

-  Settings are applied to the channel you're currently watching.
-  Fine tuned channels that have been saved are marked with an asterisk "\*" on the right-hand side of the channel number in the channel banner.
-  To reset the fine-tuning, select **Reset**.

## Picture Menu

### Changing the Preset Picture Mode

 **MENU** → **Picture** → **Mode** → **ENTER**

## Mode

Select your preferred picture type.

- **Dynamic:** Suitable for a bright room.
- **Standard:** Suitable for a normal environment.
- **Movie:** Suitable for watching movies in a dark room.

## Adjusting Picture Settings

 **MENU** → **Picture** → **ENTER**

### Cell Light / Contrast / Brightness / Sharpness / Color / Tint (G/R)

Your television has several options for adjusting picture quality. Select an option using the up and down arrow keys, and then press **ENTER**. Use the arrow keys to adjust the option value or select an option setting. When done, press **ENTER**.

#### NOTE

- When you make changes to **Cell Light, Contrast, Brightness, Sharpness, Color or Tint (G/R)**, the OSD will be adjusted accordingly.
- Settings can be adjusted and stored for each external device connected to the TV.
- You can adjust and store Settings for each external device connected to the TV.

## Changing the Picture Options

### Advanced Settings

 **MENU** → **Picture** → **Advanced Settings** → **ENTER**

All Advance Settings are available in the **Standard** and **Movie** modes. In **PC** mode, you can only make changes to **Gamma** and **White Balance**.

To use, select an option using the up and down arrow keys, and the press **ENTER**. Use the arrow keys to change value or setting, and then press **ENTER**.

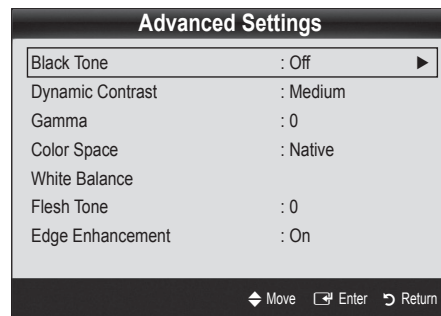

- **Black Tone (Off / Dark / Darker / Darkest):** Select the black level to adjust the screen depth.
- **Dynamic Contrast (Off / Low / Medium / High):** Adjusts the screen contrast.
- **Gamma:** Adjust the primary color intensity.

# Basic Features

- **Color Space (Auto / Native):** Adjust the range of colors available to create the image.
- **White Balance:** Adjust the color temperature for a more natural picture.
  - R-Offset / G-Offset / B-Offset:** Adjust each color's (red, green, blue) darkness.
  - R-Gain / G-Gain / B-Gain:** Adjust each color's (red, green, blue) brightness.
  - Reset:** Resets the **White Balance** to its default settings.
- **Flesh Tone:** Emphasize pink "Flesh Tone."
- **Edge Enhancement (Off / On):** Emphasize object boundaries.

## Picture Options



MENU → Picture → Picture Options → ENTER

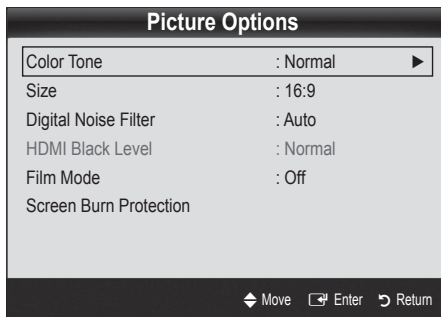

- **Color Tone (Cool / Normal / Warm1 / Warm2)**
  - Warm1** or **Warm2** will be deactivated when the picture mode is **Dynamic** or **Standard**.
  - Settings can be adjusted and stored for each external device connected to an input on the TV.
- **Size:** If you have a cable box or satellite receiver, it may have its own set of screen sizes as well. However, we highly recommend you use 16:9 mode most of the time.
  - 16:9 :** Sets the picture to 16:9 wide mode.
  - Zoom1 :** Use for moderate magnification. Cuts off the top and sides.
  - Zoom2 :** Use for a stronger magnification.
  - Wide Fit :** Enlarges the aspect ratio of the picture so it fits the entire screen.
    - Available with HD 1080i / 720p signals in 16:9 mode.



**4:3 :** Sets the picture to basic (4:3) mode.

Do not set your TV to 4:3 format for a long time. The borders displayed on the left and right, or top and bottom of the screen may cause image retention (screen burn) which are not covered by the warranty.

**Screen Fit:** When your TV inputs HDMI (720p / 1080i / 1080p) or Component (1080i / 1080p) signals, displays the full image without any cut-off.

### NOTE

- To use the Position function after selecting **Zoom1**, **Zoom2** or **Wide Fit**, follow these steps:
  1. Press the button to select **Position**.
  2. Press the ENTER button.
  3. Press the or button to move the picture up or down.
  4. Press the ENTER button.
  5. Press the button to select **Reset**.
  6. Press the ENTER button to reset the picture to its default position.
- To use the **Position** function after selecting **Screen Fit** in HDMI (1080i/1080p) or Component (1080i/1080p) follow these steps:
  1. Press the or button to select **Position**.
  2. Press the ENTER button.
  3. Press the , , or button to move the picture.
  4. Press the ENTER button.
  5. Press the or button to select **Reset**.
  6. Press the ENTER button.
- HD (High Definition): 16:9 - 1080i/1080p (1920x1080), 720p (1280x720)
- You can adjust and store settings for each external device you have connected to an input on the TV.

Input Source	Picture Size
ATV, AV, Component (480i, 480p)	<b>16:9, Zoom1, Zoom2, 4:3</b>
DTV(1080i), Component (1080i, 1080p), HDMI (720p, 1080i, 1080p)	<b>16:9, 4:3, Wide Fit, Screen Fit</b>

- **Digital Noise Filter (Off / Low / Medium / High / Auto):** If the broadcast signal received by your TV is weak, you can activate the **Digital Noise Filter** feature to reduce any static and ghosting that may appear on the screen.
  - When the signal is weak, try other options until the best picture is displayed.



- **HDMI Black Level (Normal / Low):** Lets you select the black level on the screen to adjust the screen depth.
  - ✎ Available only in HDMI mode.
- **Film Mode (Off / Auto):** Sets the TV so that it senses automatically and then process film signals from all sources and adjusts the picture for optimum quality.
  - ✎ Available in TV, AV, COMPONENT (480i / 1080i) and HDMI (480i / 1080i).
- **Screen Burn Protection:** To reduce the possibility of screen burn, this unit is equipped with screen burn prevention technology. The Time setting allows you to program the time between movement of the picture in minutes.

**Pixel Shift (Off / On):** Using this function, you can minutely move pixels on the PDP in horizontal or vertical direction to minimize after images on the screen.

✎ Optimum condition for pixel shift

	Item	TV/AV/Component/ HDMI/PC
Horizontal	0~4	4
Vertical	0~4	4
Time (minute)	1~4 min	4 min

✎ The **Pixel Shift** value may differ depending on the TV size (inches) and mode.

✎ This function is not available in the **Screen Fit** mode.

**Scrolling:** This function removes after-images on the screen by moving all the pixels on the PDP according to a pattern. Use this function when there are remaining after-images or symbols on the screen, especially when you displayed a still image on the screen for a long time.

✎ The after-image removal function has to be executed for a long time (approximately 1 hour) to effectively remove after-images on the screen. If the after-image is not removed after performing the function, repeat the function again.

✎ Press any key on the remote control to cancel this feature.



**Side Gray (Dark / Light):** When you watch TV with the screen ratio set to 4:3, the screen is prevented from any damage by adjusting the white balance on both extreme left and right sides.

## Picture Reset (Reset Picture Mode / Cancel)

Resets your current picture mode to its default settings.

### Sound Menu

#### Changing the Preset Sound Mode

 MENU  → Sound → Mode → ENTER 



Select an option using the up and down arrow keys, and the press ENTER.

#### Mode

Use the up and down arrow keys to select an option, and then press ENTER.

- **Standard:** Selects the normal sound mode.
- **Music:** Emphasizes music over voices.
- **Movie:** Provides the best sound for movies.
- **Clear Voice:** Emphasizes voices over other sounds.
- **Custom:** Increase the intensity of high-frequency sound to allow a better listening experience for the hearing impaired.

#### Adjusting Sound Settings

 MENU  → Sound → Equalizer → ENTER 



The Equalizer displays a series of sliders. Use the up and down arrow keys to select a slider. Use the left and right arrow keys to change the slider's value. To Reset the Equalizer, select **Reset** and press ENTER, then press ENTER again. To exit, select CLOSE, and then press ENTER.

#### Equalizer

Adjusts the sound output.

- **Balance L/R:** Adjusts the balance between the right and left speaker.
- **100Hz / 300Hz / 1kHz / 3kHz / 10kHz (Bandwidth Adjustment):** Adjusts the volume level of specific bandwidth frequencies.
- **Reset:** Resets the equalizer to its default settings.

#### Sound Settings

 MENU  → Sound → ENTER 

## SRS TruSurround HD (Off / On)

This function provides a virtual 5.1 channel surround sound experience through a pair of speakers using HRTF (Head Related Transfer Function) technology.

# Basic Features

## Preferred Language

(digital channels only)

Use the up and down arrow keys to select a language, and then press **ENTER**.

Digital-TV broadcasts can simultaneously transmit many audio tracks (for example, simultaneous translations of the program into foreign languages).

 You can only select a language from among the being broadcasted.



## Multi-Track Sound (MTS)

(analog channels only)

- **Mono:** Choose for channels that are broadcasting in mono or if you are having difficulty receiving a stereo signal.
- **Stereo:** Choose for channels that are broadcasting in stereo.
- **SAP:** Choose to listen to the Separate Audio Program, which is usually a foreign-language translation.

 Depending on the program being broadcast, you can listen to **Mono**, **Stereo** or **SAP**.

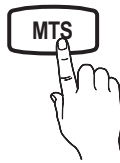

## Auto Volume (Off / On)

**Normal** equalizes the volume level on each channel, so that when you change channels, the volume level is the same.

**Night** equalizes and decrease the volume level on each channel, so each channel is quieter. Night is useful at night, when you may want to keep the volume low.

## Speaker Select (External Speaker / TV Speaker)

If you are listening to the sound track of a broadcast or movie through an external receiver, you may hear a sound echo caused by the difference in decoding speed between the TV's speakers and the speakers attached to your audio receiver. If this occurs, set the TV to **External Speaker**.

 When you set **Speaker Select** to **External Speaker**, the TV's speakers are turned off. You will hear sound through the external speakers only. When you set **Speaker Select** to **TV Speaker** both the TV's speakers and the external speakers are on. You will hear sound through both.

 When **Speaker Select** is set to **External Speaker**.

- **TV Speaker: Off, External Speaker: On**

 When **Speaker Select** is set to **TV Speaker**.

- **TV Speaker: On, External Speaker: On**

 If there is no video signal, both the TV's speakers and the external speakers will be mute.

## Sound Reset (Reset All / Reset Sound Mode / Cancel)

- **Reset All:** Restore all sound settings to the factory defaults.
- **Reset Sound Mode:** Returns all sound values in the currently selected mode to the default settings.

### Setup Menu

## Setting the Time

 MENU  → Setup → Time → ENTER 

## Time

- **Clock:** Setting the clock to use the various timer features of the TV.

 The current time will appear every time you press the **INFO** button.

 If you disconnect the power cord, you have to set the clock again.

### Clock Mode (Auto / Manual)

– **Auto:** Have TV set the current time automatically using the time from a digital channel.

 You must have the cable or antenna connected to the TV to set the time automatically.

– **Manual:** Set the current time manually.

 Depending on the broadcast station and signal, the auto time set up may not be correct. In this case, set the time manually.

**Clock Set:** Set the **Month, Day, Year, Hour, Minute** and **am/pm** manually. Select **Clock Set**. Select **Date** or **Time**, and then press **ENTER**. Use the number buttons to enter numbers or press the up and down arrow buttons. Use the left and right arrow buttons to move from one entry field to the next. Press **ENTER** when done. To exit **Clock Set**, select **Close**, and press **ENTER**.

 Available only when **Clock Mode** is set to **Manual**.

 You can set the **Month, Day, Year, Hour** and **Minute** directly by pressing the number buttons on the remote control.

**Time Zone:** Select your time zone.



 This function is only available when the **Clock Mode** is set to **Auto**.

### DST (Daylight Saving Time) (Off / On / Auto):

Switches the DST (Daylight Saving Time) function on or off.

 This function is only available when the **Clock Mode** is set to **Auto**.

## Using the Sleep Timer

 MENU  → Setup → Time → Sleep Timer → ENTER 

- **Sleep Timer:** Automatically shuts off the TV after a preset period of time. (30, 60, 90, 120, 150 and 180 minutes).

 To cancel the **Sleep Timer**, select **Off**.



**Repeat:** Select **Once**, **Everyday**, **Mon~Fri**, **Mon~Sat**, **Sat~Sun** or **Manual** to set at your convenience. If you select **Manual**, you can set up the day you want to activate the timer.

 The ✓ mark indicates the day is selected.

-  **Auto Power Off** (available only when the TV is turned on by the Timer): The TV will be automatically turned off after 3 hours of being left idle to prevent overheating.

## Locking Programs

### Setting the On / Off Timer

 MENU  → Setup → Time → Timer 1 → ENTER 

Set **On Timer** so that your TV turns on automatically at a time and on a day of your choosing.

- **Timer 1 / Timer 2 / Timer 3:** Three different on / off timer settings can be made. You must set the clock first.

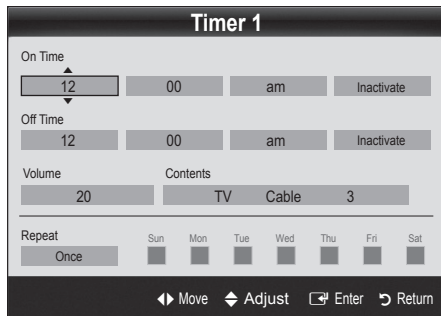

**On Time / Off Time:** Set the hour, minute, and activate / inactivate. (To activate the timer with the setting you've chosen, set to **Activate**.)

**Volume:** Set the desired volume level. Use the left and right arrow buttons to change the volume level.

**Contents:** Select a folder in the USB device containing music or photo files to be played when the TV is turned on automatically.

#### NOTE

- If there is no music file on the USB device or the folder containing a music file is not selected, the Timer function does not operate correctly.
- When there is only one photo file in the USB, the Slide Show will not play.
- If a folder name is too long, the folder cannot be selected.
- Each USB you use is assigned its own folder. When using more than one of the same type of USB, make sure the folders assigned to each USB have different names.

### V-Chip

The **V-Chip** feature automatically locks out programs that are deemed inappropriate for children. The user must enter a PIN (personal identification number) before any of the V-Chip restrictions are set up or changed.

#### NOTE

- **V-Chip** is not available in **HDMI**, **Component** or **PC** mode.
- The default PIN number of a new TV set is "0-0-0-0"
- **Allow All:** Press to unlock all TV ratings.
- **Block All:** Press to lock all TV ratings.
- **V-Chip Lock (Off / On):** You can block rated TV Programs.

**TV Parental Guidelines:** You can block TV programs depending on their rating. This function allows you to control what your children are watching.

- **TV-Y:** Young children / **TV-Y7:** Children 7 and over / **TV-G:** General audience / **TV-PG:** Parental guidance / **TV-14:** Viewers 14 and over / **TV-MA:** Mature audience
- **ALL:** Lock all TV ratings. / **FV:** Fantasy violence / **V:** Violence / **S:** Sexual situation / **L:** Adult Language / **D:** Sexually Suggestive Dialog

 The **V-Chip** will automatically block certain categories dealing with more sensitive material. For example, if you block the **TV-Y** category, then **TV-Y7** will automatically be blocked. Similarly, if you block the **TV-G** category, then all the categories in the young adult group will be blocked (**TV-G**, **TV-PG**, **TV-14** and **TV-MA**). The sub-ratings (**D**, **L**, **S**, **V**) work similarly. So, if you block the **L** sub-rating in **TV-PG**, then the **L** sub-ratings in **TV-14** and **TV-MA** will automatically be blocked.

# Basic Features

**MPAA Rating:** You can block movies depending on their MPAA rating. The Motion Picture Association of America(MPAA) has implemented a rating system that provides parents or guardians with advanced information on which films are appropriate for children.

- **G:** General audience (no restrictions). / **PG:** Parental guidance suggested. / **PG-13:** Parents strongly cautioned. / **R:** Restricted. Children under 17 should be accompanied by an adult. / **NC-17:** No children under age 17. / **X:** Adults only. / **NR:** Not rated.

 The **V-Chip** will automatically block any category that deals with more sensitive material. For example, if you block the **PG-13** category, then **R**, **NC-17** and **X** will automatically be blocked.

**Canadian English:** You can block TV programs depending on their Anglophone Canadian ratings.

- **C:** Programming intended for children under age 8. / **C8+:** Programming generally considered acceptable for children 8 years and over to watch on their own. / **G:** General programming, suitable for all audiences. / **PG:** Parental Guidance. / **14+:** Programming contains themes or content which may not be suitable for viewers under the age of 14. / **18+:** Adult programming.

 The **V-Chip** will automatically block any category that deals with more sensitive material. For example, if you block the **G** category, then **PG**, **14+** and **18+** will automatically be blocked.

**Canadian French:** You can block TV programs depending on their Anglophone Canadian ratings.

- **G:** General / **8 ans+:** Programming generally considered acceptable for children 8 years and over to watch on their own. / **13 ans+:** Programming may not be suitable for children under the age of 13. / **16 ans+:** Programming is not suitable for children under the age of 16. / **18 ans+:** Programming restricted to adults.

 The **V-Chip** will automatically block any category that deals with more sensitive material. For example, if you block the **8 ans+** category, then **13 ans+**, **16 ans+** and **18 ans+** will automatically be blocked also.

**Downloadable U.S. Rating:** Parental restriction information can be used while watching DTV channels.

## NOTE

- If information is not downloaded from the broadcasting station, the **Downloadable U.S. Rating** menu is deactivated.
  - Parental restriction information is automatically downloaded while watching DTV channels. It may take several seconds.
  - The **Downloadable U.S. Rating** menu is available for use after information is downloaded from the broadcasting station. However, depending on the information from the broadcasting station, it may not be available for use.
  - Parental restriction levels differ depending on the broadcasting station. The default menu name and **Downloadable U.S. Rating** change depending on the downloaded information.
  - Even if you set the on-screen display to another language, the **Downloadable U.S. Rating** menu will appear in English only.
  - The rating will automatically block certain categories that deal with more sensitive material.
  - The rating titles (For example: Humor Level..etc) and TV ratings (For example: DH, MH, H..etc) may differ depending on the broadcasting station.
- **Change PIN:** The Change PIN screen will appear. Choose any 4 digits for your PIN and enter them. As soon as the 4 digits are entered, the **Confirm New PIN** screen appears. Re-enter the same 4 digits. When the Confirm screen disappears, your PIN has been memorized.



## How to watch a restricted channel

If the TV is tuned to a restricted channel, the V-Chip will block it. The screen will go blank and the following message will appear:

This channel is blocked by V-Chip. Please enter the PIN to unblock.

 If you forget the PIN, press the remote-control buttons in the following sequence, which resets the pin to "0-0-0-0": **POWER** (off) → **MUTE** → 8 → 2 → 4 → **POWER**(on)

## Economical Solutions

 MENU  → Setup → ENTER 



The Eco Function can be used to enhance your power savings.

## Energy Saving (Off / Low / Medium / High)



This adjusts the brightness of the TV in order to reduce power consumption. Until the screen turns on again, a distorted picture will be displayed for about 4 seconds.

## Eco Sensor (Off / On)

Eco Sensor detects surrounding light intensity using an optical sensor and adjusts the screen's brightness.



- **Eco Sensor (Off / On):** Turns the sensor off or on.
  -  If you adjust the **Cell Light**, the **Eco Sensor** will be set to **Off**.
- **Min Cell Light:** Manually adjust the screen brightness (0~10).
  -  If **Eco Sensor** is **On**, the display brightness may change (become slightly darker or brighter) depending on the surrounding light intensity.

## Other Features

 MENU  → Setup → ENTER 

## Language

Set the menu language.

1. Select **Language** and then press ENTER  button.
2. Choose a language, and then press the ENTER  button.

 Choose **English**, **Español** or **Français**.

## Game Mode (Off / On)

When connecting to a game console such as PlayStation™ or Xbox™, you can enjoy a more realistic gaming experience by selecting the game mode.

### NOTE

- Precautions and limitations for game mode.
  - To disconnect the game console and connect another external device, set **Game Mode** to **Off** in the setup menu.
  - If you display the TV menu in **Game Mode**, the screen shakes slightly.
- **Game Mode** is not available when the input source is set to TV or PC.
- After connecting the game console, set **Game Mode** to **On**. Unfortunately, you may notice reduced picture quality.

- If **Game Mode** is **On**:
  - **Picture** mode is set to **Standard** and **Sound** mode is set to **Movie**.
  - **Equalizer** is not available.

## Caption

(On-Screen Text Messages)

- **Caption (Off / On):** You can switch the caption function on or off. If captions are not available, they will not be displayed on the screen.

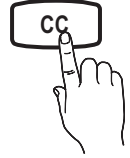

 The Caption feature doesn't work with devices connected to the TV through the Component, HDMI or PC input jacks.

- **Caption Mode:** You can select the desired caption mode.

 The availability of captions depends on the program being broadcast.

**Default / CC1~CC4 / Text1~Text4:** (analog channels only) The Analog Caption function operates in either analog TV channel mode or when a signal is supplied from an external device to the TV. (Depending on the broadcasting signal, the Analog Caption function may not work with digital channels.)

**Default / Service1~Service6 / CC1~CC4 / Text1~Text4:** (digital channels only) The Digital Captions function works with digital channels.

 **Service1~6** may not be available in digital caption mode depending on the broadcast.

- **Digital Caption Options:** (digital channels only)

**Size:** Options include Default, Small, Standard and Large. The default is Standard.

**Font Style:** Options include Default and Styles 0 to 7. The default is Style 0.

**Foreground Color:** You can change the color of the letters. Options include Default, White, Black, Red, Green, Blue, Yellow, Magenta and Cyan. You can change the color of the letter. The default is White.

**Background Color:** This adjusts the opacity of text. Options include of Default, White, Black, Red, Green, Blue, Yellow, Magenta and Cyan. You can change the background color of the caption. The default is Black.

**Foreground Opacity:** Options include Default, Transparent, Translucent, Solid and Flashing.

**Background Opacity:** You can change the background color of the caption. This adjusts the opacity of the caption background. Options include Default, Transparent, Translucent, Solid and Flashing.

**Return to Default:** This option sets each Size, Font Style, Foreground Color, Background Color, Foreground Opacity and Background Opacity to their defaults.

# Basic Features

## NOTE

- **Digital Caption Options** are available only when you can select **Default** and **Service1 ~ Service6** in Caption Mode.
- The availability of captions depends on the program being broadcast.
- The **Default** setting follows the standards set by the broadcaster.
- You cannot set the Foreground and Background to the same color.
- The Foreground and Background cannot be set to have the same color.
- You cannot set both the **Foreground Opacity** and the **Background Opacity** to **Transparent**.



## Melody (Off / Low / Medium / High)

Set so that a melody plays when the TV is turned on or off.

The **Melody** does not play.

- When no sound is output from the TV because the **MUTE** button has been pressed.
- When no sound is output from the TV because the volume has been reduced to minimum with the **VOL -** button.
- When the TV is turned off by **Sleep Timer** function.

## Support Menu

MENU  → Support → ENTER 

## Self Diagnosis

Self Diagnostic might take few seconds, this is part of the normal operation of the TV.

- **Picture Test (Yes / No):** Use to check for picture problems. Picture test displays a high definition picture that you can examine for flaws or faults.

**Yes:** Select Yes If the test picture does not appear or there is noise or distortion in the test picture, select Yes. There may be a problem with the TV. Contact Samsung's Call Center for assistance.

**No:** Select No if the test picture displays properly. There may be a problem with your external equipment. Please check your connections. If the problem persists, refer to the external device's user manual.

- **Sound Test (Yes / No):** Use the built-in melody sound to check for sound problems.

If you hear no sound from the TV's speakers, before performing the sound test, make sure **Speaker Select** is set to **TV Speaker** in the **Sound** menu, and then try the speakers again.

You will hear the melody during the test even if you have set **Speaker Select** is set to **External Speaker** or have muted the sound by pressing the **MUTE** button.

**Yes:** Select Yes if you can hear sound from only from one speaker or from neither speaker during the sound test, select Yes. There may be a problem with the TV. Contact Samsung's Call Center for assistance (1-800-SAMSUNG).

**No:** Select No if you can hear sound from the speakers, select No. There may be a problem with your external equipment. Please check your connections. If the problem persists, refer to the external device's user manual.

- **Signal Strength:** (Digital channels only) An HD channel's reception quality is either perfect or the channels are unavailable. Adjust your antenna to increase signal strength.

## Software Upgrade

The Software Upgrade menu lets you upgrade your TV's software to the latest version. Current Version: This is the software version already installed in the TV.

When software is upgraded, video and audio settings you have made will return to their default (factory) settings.

We recommend you write down your settings so that you can easily reset them after the upgrade.

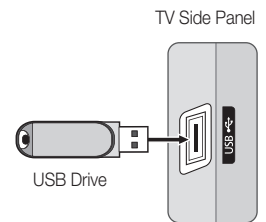

## HD Connection Guide

Refer to this information when connecting external devices to the TV.

## Contact Samsung



View this information when your TV does not work properly or when you want to upgrade the software. You can find information regarding our call centers and how to download products and software.

# Advanced Features

## Media Play

Enjoy photos and/or music files saved on a USB Mass Storage Class (MSC) device.



MENU  → Application → Media Play (USB) → ENTER 







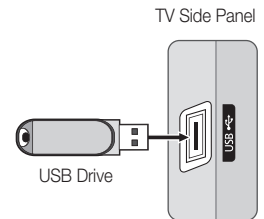

## Connecting a USB Device

1. Turn on your TV.
2. Connect a USB device containing photo and/or music files to the **USB** jack on the side of the TV.
3. When the **Application** selection screen is displayed, press the **▶** button to select **Media Play (USB)**, then press the **ENTER**  button.



## Using the Media Play Menu

### Viewing a Photo (or Slide Show)

1. Press the **MENU** button. Press the **▲** or **▼** button to select **Application**, then press the **ENTER**  button.
2. Press the **▲** or **▼** button to select **Media Play (USB)**, then press the **ENTER**  button.
3. Press the **▲** or **▼** button to select the corresponding USB Memory Device, then press the **ENTER**  button.
  -  The Media Play menu differs depending on the USB Memory Device connected to TV.
  -  Some devices may not be supported due to compatibility problems.
4. Press the **◀** or **▶** button to select an icon (**Photo**, **Music**, **Setup**), then press the **ENTER**  button.

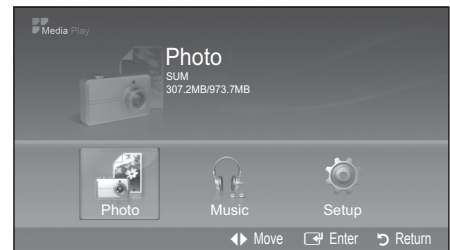

 It might not work properly with unlicensed multimedia files.

 Need-to-Know List before using **Media Play (USB)**



- Only alphanumeric characters must be used as a folder name or file name (photo, music).
- The file system only supports FAT16/32 (The NTFS file system is not supported) Certain types of USB Digital camera and audio devices may not be compatible with this TV.
- Media Play (USB) only supports the USB Mass Storage Class device (MSC). MSC is a Mass Storage Class Bulk-Only Transport device. Examples of MSC are Thumb drives and Flash Card Readers (Both USB and HUB are not supported.)
- Before connecting your device to the TV, please back up your files to prevent them from damage or loss of data. SAMSUNG is not responsible for any data file damage or data loss.
- Please connect directly to the **USB** port of your TV. If you are using a separate cable connection, there may be a USB Compatibility problem.

# Advanced Features





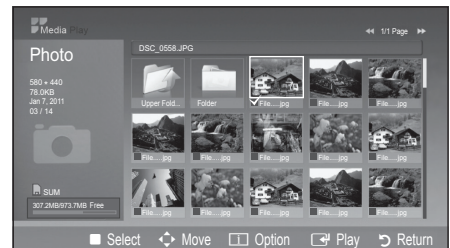

- Only MP3 and JPEG file formats are supported.
- The Media Play (USB) mp3 format only supports music files with a high sampling frequency (32 kHz, 44.1 kHz, or 48 kHz).
- We recommend the sequential jpeg format.
- Do not disconnect the USB device while it is loading.
- MSC supports MP3 and JPEG files, and the PTP device supports JPEG files only.
- MTP (Media Transfer Protocol) is not supported.
- The playing duration of an mp3 file may be displayed as “00:00:00” if its playing time information is not found at the start of the file.
- The higher the resolution of the image, the longer it takes to display on the screen.
- The Photo or Music List displays up to 300 folders or files.
- Loading may take some time depending on the size of the file.
- MP3 files with DRM that have been downloaded from a non-free site cannot be played.
- Digital Rights Management (DRM) is a technology that supports the creation, distribution and management of the content in an integrated and comprehensive way, including the protection of the rights and interests of the content providers, the prevention of the illegal copying of contents, as well as managing billings and settlements.
- The power-saving mode of some external hard disk drives may be released automatically when connected to the TV.
- If a USB extension cable is used, the USB device may not be recognized or the files on the device may not be read.
- If a USB device connected to the TV is not recognized, the list of files on the device is corrupted or a file in the list is not played, connect the USB device to the PC, format the device and check the connection.
- If a file deleted from the PC is still found when Media Play is run, use the “Empty the Recycle Bin” function on the PC to permanently delete the file.

## Photo

### Viewing a Photo (or Slide Show)

1. Press the **INFO** button to display the option **View, Start Slide Show, Delete, Delete All, Deselect All**.
2. Press the **▲** or **▼** button to select **Start Slide Show** then press the **ENTER**  button.
  -  During the slide show, files are displayed in order from the currently shown file.
  -  MP3 files can be automatically played during the Slide Show if the Default **Background Music** is set to **On**. To enable this function, MP3 files and other photo files must be located in the same folder on the USB Memory Device.





-  Press the **INFO** button during the slide show to set the following options **Slide Show Speed, Background Music, Background Music Setting, List**. Press the **▲** or **▼** button to select the option, then press the **ENTER**  button.
  - After setting the option press the **ENTER**  button to make a change.
-  Press the **INFO** button during the photo view to set the following options **Start Slide Show, Zoom, Rotate, List**. Press the **▲** or **▼** button to select the option, then press the **ENTER**  button.
  - After setting the option press the **ENTER**  button to make a change.



## Music

### Using the MP3 List

	Folder icon
	Music list icon
	Move to the previous folder stage icon

 Press the  (REW) or  (FF) buttons to change pages.

 The selected file is displayed on the top with its playing time.

1. To select all files or a file, press the INFO button to display the **Music** menus.

Press the ENTER  button to select **Play** (or **Play the Selected Files**), **Repeat Music**, **Delete** (or **Delete Selected File**), **Delete All** or **Deselect All**.



2. Press the ▲ or ▼ button to move to an icon, then press the ENTER  button.

Pressing the ENTER  button over a musical note icon immediately plays the music file.

Pressing the ENTER  button over a folder icon shows the music files included in the folder.

- **Play:** Select to play MP3 files.

 This menu only shows files with the MP3 file extension. Files with other file extensions are not displayed, even if they are saved on the same USB device.





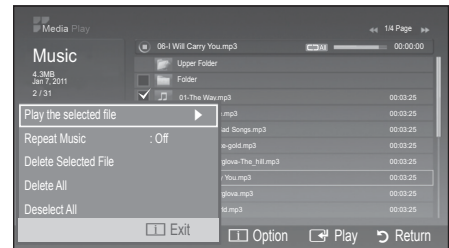
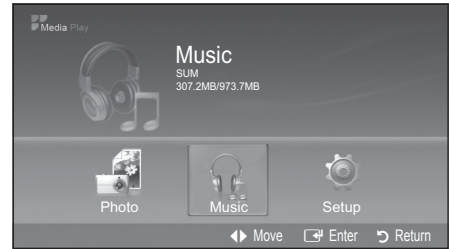

 To adjust the music volume, press the **-VOL+** button on the remote control. To mute the sound, press the  **MUTE** button on the remote control.

- **Repeat Music (On / Off):** Select to repeatedly play MP3 files in the current folder.



### Playing Music

- Only displays files with the MP3 file extension. Other file extensions are not displayed, even if they are saved on the same USB device.
- If the sound is strange when playing MP3 files, adjust the **Equalizer** and **SRS TruSurround HD** in the **Sound** menu. (An over-modulated MP3 file may cause a sound problem.)
- Music function information icons

	<b>Repeat Music is On.</b>
	<b>Repeat Music is Off.</b>
	When pressing the  (Play) /  (Pause) button on the remote control while music is playing.
	When pressing the  (Stop) button on the remote control, the music stops.

# Advanced Features

## Setup

### Using the Setup Menu

- **Slide Show speed:** Select to control the slide show speed. You can select **Fast**, **Normal** or **Slow**.
- **Background Music:** Select to determine whether to play an MP3 file during a slide show. You can select Music **On** or Music **Off**.
- **Background Music Setting:** While a slide show is in progress, use the **Background Music Setting** to select a music file to listen to. Select an MP3 file as the background music.
- **Repeat Music:** Select to determine whether to repeat playing the music when all MP3 files in the current folder have been played.
- **Screen Saver:** Select to set the waiting time before the screen saver appears. The screensaver will appear when no button is pressed for **10 min**, **20 min**, **40 min**, **1 hour** or **Off**.
- **Safe Remove:** You can remove the device safely from the TV.



### Playing the selected photos / music files

1. Press the Yellow button.
2. Repeat the above operation to select desired photos / music files.  
Selected photos or files are marked with the symbol ✓. To cancel a selection, press the Yellow button again.
3. Press the (Play) / ENTER button to play the selected photos or files.

## Anynet+

### What is Anynet+?

Anynet+ is a function that enables you to control all connected Samsung devices that support Anynet+ with your Samsung TV's remote. The Anynet+ system can be used only with Samsung devices that have the Anynet+ feature. To be sure your Samsung device has this feature, check if there is an Anynet+ logo on it.

### To connect to a Samsung Home Theater

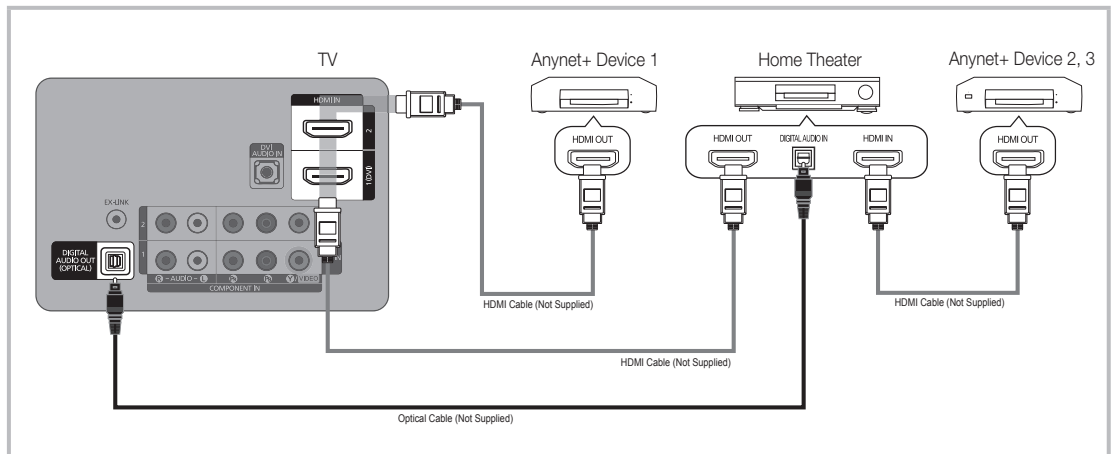

1. Connect the HDMI IN (1 (DVI), 2) jack on the TV and the HDMI OUT jack of the corresponding Anynet+ device using an HDMI cable.
2. Connect the HDMI IN jack of the home theater and the HDMI OUT jack of the corresponding Anynet+ device using an HDMI cable.

**NOTE**

- You must connect an Anynet+ device using an HDMI cable. Some HDMI cables may not support Anynet+ functions.
- Anynet+ works when the AV device supporting Anynet+ is in the standby or on status.
- Anynet+ supports up to 12 AV devices in total. Note that you can connect up to 3 devices of the same type.
- However, you can connect only one Home Theater.

**Anynet+ Menu**

The Anynet+ menu changes depending on the type and status of the Anynet+ devices connected to the TV.

Anynet+ Menu	Description
<b>View TV</b>	Changes Anynet+ mode to TV broadcast mode.
<b>Device List</b>	Shows the Anynet+ device list.
<b>Recording:</b> (*recorder)	Starts recording immediately using the recorder. (This is only available for devices that support the recording function.)
<b>Stop Recording:</b> (*recorder)	Stops recording.
(device_name) <b>MENU</b>	Shows the connected device menus. For example, if a DVD recorder is connected, the disc menu of the DVD recorder will appear.
(device_name) <b>INFO</b>	Shows the play menu of the connected device. E.g. If a DVD recorder is connected, the play menu of the DVD recorder will appear.
<b>Receiver</b>	Sound is played through the receiver.

If you have connected more than one recording device, they are displayed as (\*recorder) If you have connected only one recording device, it is displayed as (\*device\_name).

**Setting Up Anynet+**

MENU → Application → Anynet+ (HDMI-CEC) → ENTER

**Setup**

**Anynet+ (HDMI-CEC) (Off / On):** To use the Anynet+ Function, **Anynet+ (HDMI-CEC)** must be set to **On**.

When the **Anynet+ (HDMI-CEC)** function is disabled, all the Anynet+ related operations are deactivated.

**Auto Turn Off (No / Yes):** Set an Anynet+ Device to turn off automatically when the TV is turned off.



If **Auto Turn Off** is set to **Yes**, running external devices will turn off at the same time as the TV powers off. However, a device may not turn off if recording is in progress.

May not be enabled depending on the device.

# Advanced Features

## Switching between Anynet+ Devices







---

1. Anynet+ devices connected to the TV are listed.
  -  If you cannot find a device you want, press the Red button to refresh the list.
2. Select a device, and then press the **ENTER**  button. You can switch to the selected device.
  -  The **Device List** menu appears only when you set **Anynet+ (HDMI-CEC)** to **On** in the **System** menu.
    - Switching to the selected device may take up to 2 minutes. You cannot cancel the operation during the switching operation.
    - If you have selected an external input mode by pressing the **SOURCE** button, you cannot use the Anynet+ function. Make sure to switch to an Anynet+ device by using the **Device List**.

## Recording

---



You can make a recording of a TV Program using a Samsung recorder.

1. Select **Recording**.
  -  When there are more than two recording devices
    - When multiple recording devices are connected, the recording devices are listed. Select one recording device in the **Device List**.
  -  When the recording device is not displayed, select **Device List** and press the Red button to search for devices.
2. Press the **EXIT** button to exit.
  -  You can record the source streams by selecting **Recording: (device\_name)**.
  -  Pressing the  (REC) button will record whatever you are currently watching. If you are watching video from another device, the video from the device is recorded.
  -  Before recording, check whether the antenna jack is properly connected to the recording device. To properly connect an antenna to a recording device, refer to the recording device's users manual.

## Listening through a Receiver

---

You can listen to sound through a receiver (i.e Home Theater) instead of the **TV Speaker**.

1. Select **Receiver** and set to **On**.
2. Press the **EXIT** button to exit.
  -  If your receiver supports audio only, it may not appear in the device list.
  -  The receiver will work when you have properly connected the optical in jack of the receiver to the **DIGITAL AUDIO OUT (OPTICAL)** jack of the TV.
  -  When the receiver (i.e Home Theater) is set to On, you can hear sound output from the TV's Optical jack. When the TV is displaying a DTV (air) signal, the TV will send out 5.1 channel sound to the receiver. When the source is a digital component such as a DVD and is connected to the TV via HDMI, you will hear only 2 channel sound from the receiver.

### NOTE

- You can only control Anynet+ devices using the TV remote control, not the buttons on the TV.
- The TV remote control may not work under certain conditions. If this occurs, reselect the Anynet+ device.
- The Anynet+ functions do not operate with other manufacturers' products.

## Troubleshooting for Anynet+

Problem	Possible Solution
Anynet+ does not work.	<ul style="list-style-type: none"> <li>• Check if the device is an Anynet+ device. The Anynet+ system supports Anynet+ devices only.</li> <li>• Only one receiver (home theater) can be connected.</li> <li>• Check if the Anynet+ device power cord is properly connected.</li> <li>• Check the Anynet+ device's Video/Audio/HDMI cable connections.</li> <li>• Check whether <b>Anynet+ (HDMI-CEC)</b> is set to <b>On</b> in the Anynet+ setup menu.</li> <li>• Check whether the TV remote control is in TV mode.</li> <li>• Check whether the remote control is Anynet+ compatible.</li> <li>• Anynet+ doesn't work in certain situations. (Searching channels, operating <b>Media Play (USB)</b> or <b>Plug &amp; Play</b> (initial setup), etc.)</li> <li>• When connecting or removing the HDMI cable, please make sure to search devices again or turn your TV off and on again.</li> <li>• Check if the Anynet+ Function of Anynet+ device is set on.</li> </ul>
I want to start Anynet+.	<ul style="list-style-type: none"> <li>• Check if the Anynet+ device is properly connected to the TV and check if the <b>Anynet+ (HDMI-CEC)</b> is set to <b>On</b> in the Anynet+ Setup menu.</li> <li>• Press the <b>TOOLS</b> button to display the Anynet+ menu and select a menu you want.</li> </ul>
I want to exit Anynet+.	<ul style="list-style-type: none"> <li>• Select <b>View TV</b> in the Anynet+ menu.</li> <li>• Press the <b>SOURCE</b> button on the TV remote control and select a non- Anynet+ device.</li> <li>• Press <b>▼ CH ▲</b>, <b>PRE-CH</b> to change the TV mode. (Note that the channel button operates only when a tuner-embedded Anynet+ device is not connected.)</li> </ul>
The message "Connecting to Anynet+ device..." appears on the screen.	<ul style="list-style-type: none"> <li>• You cannot use the remote control when you are configuring Anynet+ or switching to a view mode.</li> <li>• Use the remote control after the TV is done Anynet+ configuring or switching to Anynet+.</li> </ul>
The Anynet+ device does not play.	<ul style="list-style-type: none"> <li>• You cannot use the play function when <b>Plug &amp; Play</b> (initial setup) is in progress.</li> </ul>
The connected device is not displayed.	<ul style="list-style-type: none"> <li>• Check whether or not the device supports Anynet+ functions.</li> <li>• Check whether or not the HDMI cable is properly connected.</li> <li>• Check whether <b>Anynet+ (HDMI-CEC)</b> is set to <b>On</b> in the Anynet+ setup menu.</li> <li>• Search Anynet+ devices again.</li> <li>• You can connect an Anynet+ device using an HDMI cable only. Some HDMI cables may not support Anynet+ functions.</li> <li>• If connection is terminated because there has been a power interruption or the HDMI cable has been disconnected, please repeat the device scan.</li> </ul>
The TV Program cannot be recorded.	<ul style="list-style-type: none"> <li>• Check whether the antenna jack on the recording device is properly connected.</li> </ul>
The TV sound is not output through the receiver.	<ul style="list-style-type: none"> <li>• Connect the optical cable between TV and the receiver.</li> </ul>

# Other Information

## Installing the Wall Mount

### Attaching the Blanking Bracket

When installing the TV onto a wall, attach the Blanking Bracket as shown.

### Installing the Wall Mount Kit

The wall mount kit (sold separately) allows you to mount the TV on the wall.

For detailed information on installing the wall mount, see the instructions provided with the wall mount. Contact a technician for assistance when installing the wall mount bracket.

Samsung Electronics is not responsible for any damage to the product or injury to yourself or others if you elect to install the TV on your own.

### Wall Mount Kit Specifications (VESA)

 The wall mount kit is not supplied, but sold separately.

Install your wall mount on a solid wall perpendicular to the floor. Before attaching to surfaces other than plaster board, please contact your nearest dealer for additional information. If you install the TV in a wall mount on a ceiling or slanted wall, it may fall and result in severe personal injury.

#### **NOTE**

- Standard dimensions for wall mount kits are shown in the table below.
- Samsung wall mount kits contain a detailed installation manual and all parts necessary for assembly are provided.
- Do not use screws that do not comply with the VESA standard screw specifications.
- Do not use screws that are longer than the standard length or do not comply with the VESA standard screw specifications. Screws that are too long may cause damage to the inside of the TV set.
- For wall mounts that do not comply with the VESA standard screw specifications, the length of the screws may differ depending on the wall mount specifications.
- Do not fasten the screws too firmly. This may damage the product or cause the product to fall, leading to personal injury. Samsung is not liable for these kinds of accidents.
- Samsung is not liable for product damage or personal injury when a non-VESA or non-specified wall mount is used or the consumer fails to follow the product installation instructions.
- Do not mount the TV at more than a 15 degree tilt.
- Always have to people mount the TV on a wall.

Product Family	TV size in inches	VESA scw hole specs (A * B) in millimeters	Standard Screw	Quantity
PDP TV	42~50	400 X 400	M8	4
	58~63	600 X 400		
	70~79	800 X 400		
	80~	1400 X 800		

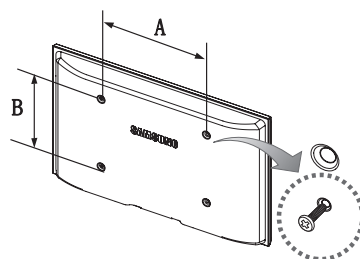

Unscrew the hole around before installing Wall-Mount on the wall.



Do not install your Wall Mount Kit while your TV is turned on. It may result in personal injury due to electric shock.

### Securing the Installation Space

Keep the required distances between the TV, the wall, and other objects to ensure proper ventilation. Failing to do so may result in a fire or a problem with the TV caused by an increase in the internal temperature of the product.

When using a stand or wall-mount, use parts provided by Samsung Electronics only.

- If you use parts provided by another manufacturer, it may result in a problem with the product or an injury due to the product falling.

The appearance may differ depending on the product.

Be careful when you contact the TV because some parts can be somewhat hot.

#### Installation with a stand.

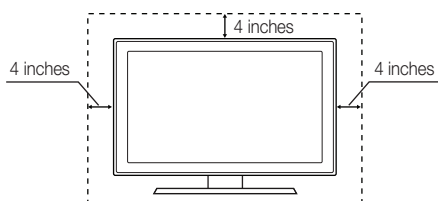

#### Installation with a wall-mount.

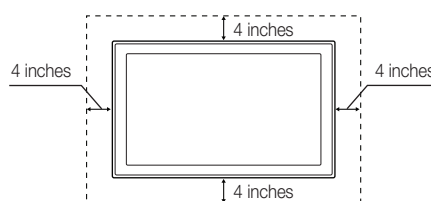

# Other Information

## Securing the TV to the Wall



**Caution:** Pulling, pushing, or climbing on the TV may cause the TV to fall. In particular, ensure your children do not hang over or destabilize the TV. Doing so may cause the TV to tip over, causing serious injuries or death. Follow all safety precautions provided in the included Safety Flyer with your TV. For added stability and safety, you can purchase and install the anti fall device as described below.

### The TV-Holder Kit (Sold Separately):

The parts below are included in the TV Holder kit. In addition, you need to provide a wood screw, screw and molly, or other screw appropriate for the wall or cabinet you intend to secure the TV-Holder string to. We recommend a size M4xL20 wood screw.



TV-Holder (BN96-15753A)







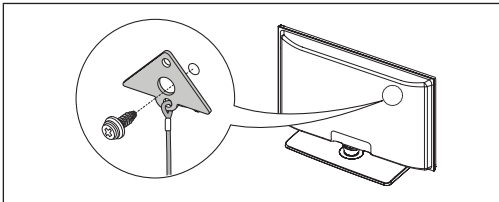

Screw (M8 x L19)

### Installing the TV-Holder

1. Remove the screw attached to the back of your TV, and then connect the TV-Holder to the TV with the screw included in the TV-Holder Kit that is designated for your TV.

 Make sure to use only the appropriate supplied screw. If you use a different screw, you can damage your TV.



2. Firmly fasten the screw you provided (size M4xL20 or similar) to the wall or cabinet where the TV is to be installed.  
 If you fasten the screw to the wall, we recommend you drive the screw into a stud. If that is not possible, use a molly to anchor the screw.
3. Tie the TV-Holder cord to the screw fastened on the wall or cabinet so that the TV is fixed. See the illustrations below.  
 Install the TV close to the wall so that it does not fall.  
 When attaching the TV-Holder cord to the wall, tie the cord level with the ground or slanted downwards for safety purposes.  
 Check the cord occasionally to make sure it is secure.  
 Before moving the TV, separate the connected cord first.

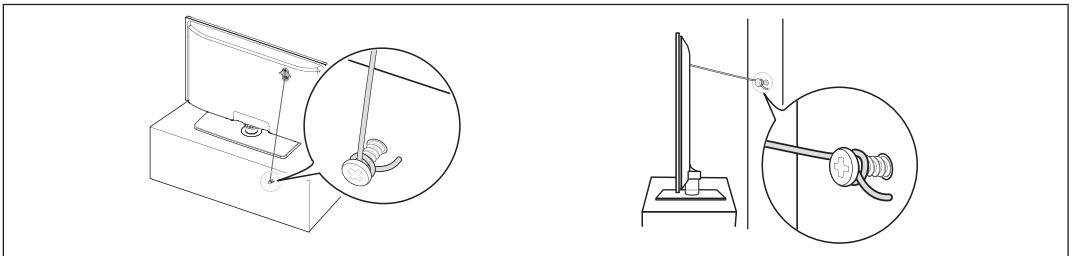

4. Verify all connections are properly secured. Periodically check the connections for any sign of fatigue or failure. If you have any doubt about the security of your connections, contact a professional installer.

### To purchase the TV-Holder Kit, contact Samsung Customer Care

- In the United States: 1-800-SAMSUNG (1-800-726-7864)
- In Canada: 1-800-SAMSUNG (1-800-726-7864)



## Troubleshooting

If the TV seems to have a problem, first try this list of possible problems and solutions. Also review the Troubleshooting section in the e-Manual. If none of the troubleshooting tips apply, visit "www.samsung.com," then click on Support, or call Samsung customer service at 1-800-SAMSUNG.

Issues	Solutions and Explanations
Poor picture	First of all, please perform the <b>Picture Test</b> and confirm that your TV is properly displaying the test image. (go to MENU - <b>Support - Self Diagnosis - Picture Test</b> ) (p. 22) If the test image is properly displayed, the poor picture may be caused by the source or signal.
The TV image does not look as good as it did in the store.	<ul style="list-style-type: none"> <li>• If you have an analog cable/satellite box, upgrade to an HD digital set top box. Use HDMI or Component cables to deliver HD (high definition) picture quality.</li> <li>• Cable/Satellite subscribers: Try HD stations from the channel line up.</li> <li>• Antenna connection: Try HD stations after performing Auto program.</li> <li>•  Many HD channels are up scaled from SD (Standard Definition) contents.</li> <li>• Adjust the Cable/Sat box video output resolution to 1080i or 720p.</li> </ul>
The picture is distorted: macro block error, small block, dots, pixelization.	<ul style="list-style-type: none"> <li>• Compression of video contents may cause picture distortion, especially in fast moving pictures such as sports and action movies.</li> <li>• Low signal level can cause picture distortion. This is not a TV problem.</li> <li>• Mobile phones used close to the TV (up to 3.3 ft) may cause noise in picture on analog and digital TV.</li> </ul>
Color is wrong or missing.	<ul style="list-style-type: none"> <li>• If you're using Component connection, make sure the component cables are connected to the correct jacks. Incorrect or loose connections may cause color problems or a blank screen.</li> </ul>
There is poor color or brightness.	<ul style="list-style-type: none"> <li>• Adjust the <b>Picture</b> options in the TV menu. (go to <b>Picture mode / Color / Brightness / Sharpness</b>) (p. 15)</li> <li>• Adjust <b>Energy Saving</b> option in the <b>Setup</b> menu (p. 21)</li> <li>• Try resetting the picture to view the default picture settings. (go to MENU - <b>Picture - Picture Reset</b>) (p. 17)</li> </ul>
There is a dotted line on the edge of the screen.	<ul style="list-style-type: none"> <li>• If the picture size is set to <b>Screen Fit</b>, change it to <b>16:9</b> (p. 16).</li> <li>• Change cable/satellite box resolution.</li> </ul>
The picture is black and white.	<ul style="list-style-type: none"> <li>• If you are using an AV composite input, connect the video cable (yellow) to the Green jack of component input 1 on the TV.</li> </ul>
When changing channels, the picture freezes or is distorted or delayed.	<ul style="list-style-type: none"> <li>• If connected to a cable box, please try to reset it. (reconnect the AC cord and wait until the cable box reboots. It may take up to 20 minutes)</li> <li>• Set the output resolution of the cable box to 1080i or 720p.</li> </ul>
Sound Problem	First of all, please perform the <b>Sound Test</b> to confirm that your TV audio is properly operating. (go to MENU - <b>Support - Self Diagnosis - Sound Test</b> ) (p. 22) If the audio is OK, the sound problem may be caused by the source or signal.
There is no sound or the sound is too low at maximum volume.	<ul style="list-style-type: none"> <li>• Please check the volume of the device (Cable/Sat Box, DVD, Blu-ray etc) connected to your TV.</li> </ul>
The picture is good but there is no sound.	<ul style="list-style-type: none"> <li>• Set the <b>Speaker Select</b> option to <b>TV Speaker</b> in the <b>Sound</b> menu (p. 18).</li> <li>• If you are using an external device, make sure the audio cables are connected to the correct audio input jacks on the TV.</li> <li>• If you are using an external device, check the device's audio output option (ex. you may need to change your cable box's audio option to HDMI when you have a HDMI connected to your TV).</li> <li>• If you are using a DVI to HDMI cable, a separate audio cable is required.</li> <li>• If your TV has a headphone jack, make sure there is nothing plugged into it.</li> <li>• Reboot the connected device by reconnecting the device's power cable.</li> </ul>
The speakers are making an inappropriate noise.	<ul style="list-style-type: none"> <li>• Check cable connections. Make sure a video cable is not connected to an audio input.</li> <li>• For antenna or Cable connections, check the signal strength. Low signal level may cause sound distortion.</li> <li>• Perform the <b>Sound Test</b> as explained above.</li> </ul>

# Other Information

Issues	Solutions and Explanations
No Picture, No Video	
The TV won't turn on.	<ul style="list-style-type: none"> <li>• Make sure the AC power cord is securely plugged in to the wall outlet and the TV.</li> <li>• Make sure the wall outlet is working.</li> <li>• Try pressing the POWER button on the TV to make sure the problem is not the remote. If the TV turns on, refer to "Remote control does not work" below.</li> </ul>
The TV turns off automatically.	<ul style="list-style-type: none"> <li>• Ensure the <b>Sleep Timer</b> is set to <b>Off</b> in the <b>Setup</b> menu (p. 19).</li> <li>• If your PC is connected to the TV, check your PC power settings.</li> <li>• Make sure the AC power cord is plugged in securely to the wall outlet and the TV.</li> <li>• When watching TV from an antenna or cable connection, the TV will turn off after 10 - 15 minutes if there is no signal.</li> </ul>
There is no picture/video.	<ul style="list-style-type: none"> <li>• Check cable connections (remove and reconnect all cables connected to the TV and external devices).</li> <li>• Set your external device's (Cable/Sat Box, DVD, Blu-ray etc) video outputs to match the connections to the TV input. For example, if an external device's output is HDMI, it should be connected to an HDMI input on the TV.</li> <li>• Make sure your connected devices are powered on.</li> <li>• Be sure to select the TV's correct source by pressing the <b>SOURCE</b> button on the remote control.</li> <li>• Reboot the connected device by reconnecting the device's power cable.</li> </ul>
RF(Cable/Antenna) Connection	
The TV is not receiving all channels.	<ul style="list-style-type: none"> <li>• Make sure the coaxial cable is connected securely.</li> <li>• Please try <b>Auto Program</b> to add available channels to the channel list. Go to <b>MENU - Channel - Auto Program</b> then select <b>Auto</b> and make sure the correct Cable TV signal type is set in the menu. There are 3 options (<b>STD</b>, <b>HRC</b> and <b>IRC</b>) (p. 13).</li> <li>• Verify the Antenna is positioned correctly.</li> </ul>
No Caption on digital channels.	<ul style="list-style-type: none"> <li>• Check Caption Setup menu. Try changing <b>Caption Mode Service1</b> to <b>CC1</b> (p. 21).</li> <li>• Some channels may not have caption data.</li> </ul>
The picture is distorted: macro block error, small block, dots, pixelization.	<ul style="list-style-type: none"> <li>• Compression of video contents may cause picture distortion, especially with fast moving pictures such as sports and action movies.</li> <li>• A low signal can cause picture distortion. This is not a TV problem.</li> </ul>
PC Connection	
A "Mode Not Supported" message appears.	<ul style="list-style-type: none"> <li>• Set your PC's output resolution so it matches the resolutions supported by the TV (p. 11).</li> </ul>
The video is OK but there is no audio.	<ul style="list-style-type: none"> <li>• If you are using an HDMI connection, check the audio output setting on your PC.</li> </ul>
Others	
Purple/green rolling horizontal bars and buzzing noise from the TV speakers with Component cable connection.	<ul style="list-style-type: none"> <li>• Remove the left and right audio connections from the set-top-box. If the buzzing stops, this indicates that the set-top-box has a grounding issue. Replace the Component video cables with an HDMI connection.</li> </ul>
The picture won't display in full screen.	<ul style="list-style-type: none"> <li>• HD channels will have black bars on either side of the screen when displaying up scaled SD (4:3) contents.</li> <li>• Black bars on the Top &amp; Bottom will be shown on movies that have aspect ratios different from your TV.</li> <li>• Adjust the picture size options on your external device or TV to full screen.</li> </ul>
The remote control does not work.	<ul style="list-style-type: none"> <li>• Replace the remote control batteries with the poles (+/-) in the right direction.</li> <li>• Clean the sensor's transmission window on the remote.</li> <li>• Try pointing the remote directly at the TV from 5-6 feet away.</li> </ul>
The TV is making a humming noise.	<ul style="list-style-type: none"> <li>• Plasma TVs typically make a soft humming sound. This is normal. It's caused by the electrical charges that are used to create the images on the screen.</li> <li>• If the humming sound is loud, you may have set the brightness on the TV too high. Try setting the brightness lower.</li> <li>• You can also have loud humming if the back of your Plasma TV is too close to a wall or other hard surface. Also try rerouting your connection cables.</li> <li>• Improper installation of wall mount can create excessive noise.</li> </ul>

Issues	Solutions and Explanations
Image Retention (Burn In) Issue.	<ul style="list-style-type: none"> <li>To minimize the possibility of screen burn, this unit is equipped with screen burn reduction technology. Pixel Shift technology enables you to set picture movement up/down (Vertical Line) and side to side (Horizontal Dot).</li> </ul>
The cable/set top box remote control doesn't turn the TV on or off, or adjust the volume.	<ul style="list-style-type: none"> <li>Program the Cable/Set remote control to operate the TV. Refer to the Cable/Set user manual for the SAMSUNG TV code.</li> </ul>
A "Mode Not Supported" message appears.	<ul style="list-style-type: none"> <li>Check the supported resolution of the TV, and adjust the external device's output resolution accordingly. Refer to the resolution settings on page 11 of this manual.</li> </ul>
<b>Caption</b> on TV menu is greyed out.	<ul style="list-style-type: none"> <li><b>Caption</b> can not be selected in the TV menu when connected via HDMI or Component (p. 21).</li> <li><b>Caption</b> must be activated on the external device (p. 21).</li> </ul>
There is a plastic smell from the TV.	<ul style="list-style-type: none"> <li>This smell is normal and will dissipate over time.</li> </ul>
The TV <b>Signal Strength</b> is unavailable in the Self Diagnostic Test menu.	<ul style="list-style-type: none"> <li>This function is only available with digital channels from an Antenna / RF/Coax connection (p. 22).</li> </ul>
The TV is tilted to the side.	<ul style="list-style-type: none"> <li>Remove the base stand from the TV and reassemble it.</li> </ul>
The channel menu is greyed out (unavailable).	<ul style="list-style-type: none"> <li>The <b>Channel</b> menu is only available when the TV source is selected.</li> </ul>
Your settings are lost after 30 minutes or every time the TV is turned off.	<ul style="list-style-type: none"> <li>If the TV is in the <b>Store Demo</b> mode, it will reset audio and picture settings every 30 minutes. Change the settings from <b>Store Demo</b> mode to <b>Home Use</b> mode in the <b>Plug &amp; Play</b> procedure. Press the <b>SOURCE</b> button to select <b>TV</b> mode, and go to <b>MENU</b> → <b>Setup</b> → <b>Plug &amp; Play</b> → <b>ENTER</b> [OK] (p. 8).</li> </ul>
You have intermittent loss of audio or video.	<ul style="list-style-type: none"> <li>Check the cable connections and reconnect them.</li> <li>Loss of audio or video can be caused by using overly rigid or thick cables. Make sure the cables are flexible enough for long term use. If mounting the TV to a wall, we recommend using cables with 90 degree connectors.</li> </ul>
You see small particles when you look closely at the edge of the frame of the TV.	<ul style="list-style-type: none"> <li>This is part of the product's design and is not a defect.</li> </ul>
POP (TV's internal banner ad) appears on the screen.	<ul style="list-style-type: none"> <li>Select <b>Home Use</b> under <b>Plug &amp; Play</b> mode. For details, refer to <b>Plug &amp; Play</b> Feature (p. 8).</li> </ul>

 Some of above pictures and functions are available at specific models only.

## Storage and Maintenance

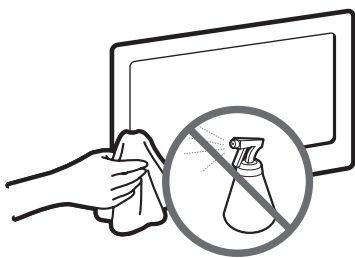

Do not spray water or a cleaning agent directly onto the product. Any liquid that goes into the product may cause a failure, fire, or electric shock.

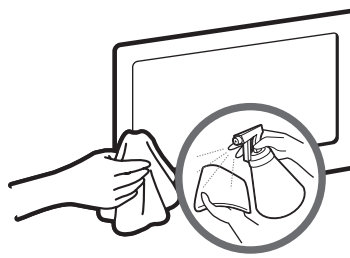

Clean the product with a soft cloth dampened with a small amount of water.

# Other Information

## License



TruSurround HD, SRS and  symbol are trademarks of SRS Labs, Inc.  
TruSurround HD technology is incorporated under license from SRS Labs, Inc.





Manufactured under license from Dolby Laboratories. Dolby and the double-D symbol are trademarks of Dolby Laboratories.

### Open Source License Notice

In the case of using open source software, Open Source Licenses are available on the product menu.  
Open Source License Notice is written only English.

## Specifications

Environmental Considerations		
Operating Temperature	50°F to 104°F (10°C to 40°C)	
Operating Humidity	10% to 80%, non-condensing	
Storage Temperature	-4°F to 113°F (-20°C to 45°C)	
Storage Humidity	5% to 95%, non-condensing	
Stand Swivel (Left / Right)	0°	
Model Name	PN43D440 / PN43D450	PN51D440 / PN51D450
Screen Size (Diagonal)	43" Class (43.0" measured diagonally)	51" Class (50.7" measured diagonally)
Sound (Output)	10 W X 2	10 W X 2
Dimensions (WxDxH)		
Body	39.8 x 2.2 x 24.5 inches (1011.8 x 56.0 x 622.4 mm)	46.8 x 2.2 x 27.8 inches (1187.8 x 56.0 x 706.6 mm)
With stand	39.8 x 9.7 x 27.5 inches (1011.8 x 245.7 x 698.7 mm)	46.8 x 9.7 x 30.8 inches (1187.8 x 245.7 x 782.9 mm)
Weight		
Without Stand	35.3 lbs (16.0 kg)	49.6 lbs (22.5 kg)
With Stand	41.9 lbs (19.0 kg)	56.2 lbs (25.5 kg)
Display Resolution	1024 X 768	1360 X 768

-  Design and specifications are subject to change without prior notice.
-  This device is a Class B digital apparatus.
-  For information about the power supply, and more about power consumption, refer to the label attached to the product.

## Dimensions

### ■ Front view / Side view

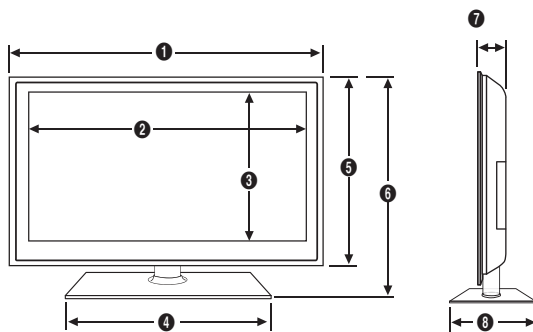

(Unit: inches)

Model name	1	2	3	4	5	6	7	8
PN43D440 / PN43D450	39.8	37.6	21.6	20.1	24.5	27.5	2.2	9.7
PN51D440 / PN51D450	46.8	44.6	25.0	20.1	27.8	30.8	2.2	9.7

### ■ Jack panel detail / Rear view

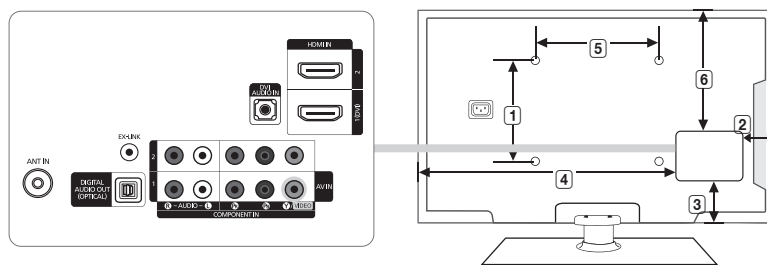

(Unit: inches)

Model name	1	2	3	4	5	6
PN43D440 / PN43D450	15.7	3.7	3.4	29.6	15.7	16.7
PN51D440 / PN51D450	15.7	3.9	4.7	36.2	15.7	18.7

NOTE: All drawings are not necessarily to scale. Some dimensions are subject to change without prior notice. Refer to the dimensions prior to performing installation of your TV. Not responsible for typographical or printed errors.

© 2011 Samsung Electronics America, Inc

# Other Information

## Index

### A

Antenna	13
Anynet+	26
Auto Volume	18

### B

Background Music	26
Balance L/R	17
Batteries	7
Black Tone	15
Blanking Bracket	30
Brightness	15

### C

Change PIN	20
Channel Menu	13
Clock	18
Color Tone	16
Component	9
Connecting to a PC	11
Connecting to an Audio Device	10

### D

DIGITAL AUDIO OUT	10, 27
Dynamic	15
Dynamic Contrast	15

### E

Eco Sensor	21
Edit Name	12
Editing Channels	14
Energy Saving	21
Equalizer	17
External Speaker	18

### F

Film Mode	17
Fine Tune	15
Flesh Tone	16
Frequency	11

### H

HDMI	9, 26
Home Theater	10, 26

### I

Installation Space	31
--------------------	----

### L

Language	21
License	36

### M

Media Play	23
Melody	22
Mono	18
Music	25

### N

Navigate	12
----------	----

### O

Optimal resolution	11
--------------------	----

### P

Photo	24
Picture Size	16
Plug & Play	8
Power Indicator	6

### R

Receiver	28
Recording	28
Remote Control	7
Repeat Music	25

### S

Select All	14
Self Diagnosis	22
Sharpness	15
Sleep Timer	19
Slide Show	24
Software Upgrade	22
Source List	12
Speaker Select	18
Specifications	36
Standby mode	6
Symbol	3

### T

Timer	19
Tools	3
Troubleshooting	33
TV Speaker	18

### U

USB Drive	22, 23
-----------	--------

### V

Volume	6
--------	---

### W

Wall Mount	30
Warm	16
White Balance	16

Les figures et les illustrations de ce mode d'emploi ne sont fournies qu'à titre de référence. L'apparence réelle du produit pourrait être différente. Le design et les spécifications du produit peuvent être modifiés sans préavis.

## Remarques importantes sur la garantie relative au format de l'image du téléviseur

 Voir le bon de garantie pour avoir plus d'information sur les conditions de garantie.

Le format écran large des écrans à plasma (16:9, soit le rapport hauteur/largeur de l'image) est conçu principalement pour les vidéos plein écran à écran large. Les images affichées devraient être en format écran large 16:9 ou agrandi afin de remplir l'écran si votre modèle offre cette caractéristique et que les images sont constamment en mouvement. L'affichage de graphiques et d'images fixes, comme les barres noires des vidéos et des programmes de télévision en format standard non agrandi doit être limité au maximum à 5 % du temps d'écoute hebdomadaire.

De plus, il faut limiter l'affichage d'images et de textes fixes, comme les rapports boursiers, les affichages de jeux vidéo, les logos des stations, les sites Web ou les images graphiques et les schémas des ordinateurs, tel qu'indiqué ci-dessus, et ce pour tous les téléviseurs. L'affichage d'images fixes qui ne respecte pas les directives ci-dessus peut causer un vieillissement inégal des écrans à plasma en y créant des images fantôme subtiles mais permanentes. Pour éviter ce problème, faites varier les émissions et les images et regarder principalement des images plein écran en mouvement et non pas des images ou des barres foncées fixes.

Sur les modèles d'écran à plasma dotés de fonctions de redimensionnement de l'image, ces commandes permettent d'afficher différents formats en plein écran.

Prendre garde au choix des formats et à leur durée d'utilisation. Un vieillissement inégal résultant du choix et de l'utilisation d'un format, tout comme les images rémanentes, ne sont pas couverts par la garantie limitée de Samsung.

### • ÉNONCÉ DE GARANTIE LIMITÉE DE SAMSUNG ELECTRONICS POUR L'AMÉRIQUE DU NORD

Assujettie aux exigences, conditions, exclusions et limitations de la garantie limitée originale fournie avec les produits de Samsung Electronics (SAMSUNG) et les exigences, conditions, exclusions et limitations de la présente garantie, SAMSUNG offrira en plus un service de réparation sous garantie aux États-Unis pour les produits achetés au Canada et un service de réparation sous garantie au Canada pour les produits achetés aux États-Unis pendant la période de garantie précisée à l'origine et pour l'acheteur initial seulement.

Les réparations sous garantie décrites ci-dessus doivent être effectuées dans un centre de réparation agréé SAMSUNG. En plus de la présente garantie, la garantie limitée originale et une facture datée en tant que preuve d'achat doivent être présentées au centre de réparation. Le transport de l'appareil au et à partir du centre de réparation demeure la responsabilité de l'acheteur. Les conditions couvertes ne sont limitées qu'aux vices de matériaux et de fabrication dans des conditions d'utilisation normale.

Exclues, mais non pas limitées à, sont les dispositions précisées à l'origine pour le service à domicile ou sur place, durées de réparation minimales et maximales, échanges ou remplacements, accessoires, options, extensions ou produits non durables.

Pour obtenir le nom d'un centre de réparation agréé Samsung, composez les numéros sans frais suivants :

– Aux États-Unis : 1-800-SAMSUNG (1-800-726-7864)

– Au Canada : 1-800-SAMSUNG

## Mode d'emploi

### • Rémanence à l'écran

N'affichez pas d'images fixes (comme celle des jeux vidéos) sur un écran à plasma pendant plus que quelques minutes. Cela pourrait causer une rémanence à l'écran. Cette rémanence est également connue sous le nom de «brûlure d'écran». Pour éviter une telle rémanence, reportez-vous à la page 15 pour réduire le niveau de luminosité et de contraste de l'écran pendant l'affichage d'une image fixe.

### • Chaleur dans le haut du téléviseur à plasma

Le dessus de l'appareil peut devenir chaud après un fonctionnement prolongé alors que la chaleur se dissipe par les orifices de ventilation aménagés dans la partie supérieure de l'écran.

Cet état est normal et n'est pas le signe d'une défectuosité du produit.

Toutefois, il faut empêcher les enfants de toucher cette partie de l'écran.

### • L'appareil laisse entendre un craquement.

Un craquement peut se produire lorsque l'appareil se contracte ou se dilate à la suite d'un changement dans le milieu ambiant, comme la température ou le niveau d'humidité. Ce phénomène est normal; il ne s'agit pas d'une défectuosité de l'appareil.

### • Défaillance de cellules

L'écran à plasma comporte de 2,360,000 pixels (haute définition) à 6,221,000 pixels (haute définition intégrale) dont la création nécessite une technologie hautement perfectionnée. Il se peut toutefois que certains pixels s'assombrissent ou soient plus lumineux à l'écran. Ce phénomène n'a aucune incidence sur la performance de l'appareil.

### • Éviter de faire fonctionner le téléviseur à une température inférieure à 5°C (41°F)

### • Une image fixe affichée trop longtemps peut endommager l'écran à plasma de façon permanente.



Le fait de regarder l'écran à plasma en format 4:3 durant une longue période peut laisser des traces de bordures à gauche, à droite et au centre de l'écran causées par une différence d'émission de lumière à l'écran. Un DVD ou un jeu vidéo peut avoir le même effet sur l'écran. Ces dommages ne sont pas couverts par la garantie.

### • Rémanence à l'écran.

L'affichage d'images fixes provenant de jeux vidéo et d'ordinateurs au-delà d'une certaine période peut provoquer une rémanence partielle.

Pour éviter cet effet, réduisez la luminosité et le contraste lorsque des images fixes doivent rester longtemps à l'écran.

### • Garantie

La garantie ne couvre pas les dommages causés par la rémanence d'images.

Les brûlures d'écran ne sont pas couvertes par la garantie.

# Table des matières

## Mise en route

- Caractéristiques ..... 4
- Accessoires ..... 4
- Installation de la base..... 5
- Présentation du panneau de commande..... 6
- Présentation de la télécommande ..... 7
- Branchement à une antenne ..... 8
- Prêt-à-l'emploi (Mise en marche initiale) ..... 8

## Branchements

- Branchement à un appareil audiovisuel ..... 9
- Branchement à un appareil audio..... 10
- Branchement d'un PC ..... 11
- Modification de la source d'entrée..... 12

## Fonctions de base

- Navigation dans les menus ..... 12
- Menu des canaux ..... 13
  - Affichage des canaux ..... 13
  - Utilisation des canaux favoris ..... 13
  - Mémorisation des canaux ..... 13
  - Modification des canaux ..... 14
  - Autres fonctions ..... 14
- Menu Image..... 15
  - Modification du mode d'image pré réglé ..... 15
  - Ajustement des réglages de l'image ..... 15
  - Changement des options de l'image ..... 15
- Menu Son ..... 17
  - Modification du mode Son pré réglé ..... 17
  - Ajustement des réglages du son ..... 17
  - Réglage du son ..... 17

- Menu de configuration ..... 18
  - Réglage de l'horloge ..... 18
  - Utilisation de la fonction de veille ..... 19
  - Réglage de la mise en marche et de l'arrêt de la minuterie ..... 19
  - Exclusion automatique de programmes ..... 19
  - Solutions économiques ..... 21
  - Autres fonctions ..... 21
- Menu Soutien technique ..... 22

## Fonctions avancées

- Media Play ..... 23
  - Branchement d'un dispositif USB ..... 23
- Anynet+ ..... 26
  - Configuration de la fonction Anynet+ ..... 27
  - Permutation entre appareils Anynet+ ..... 28
  - Enregistrement ..... 28
  - Écoute par l'intermédiaire d'un récepteur ..... 28
  - Dépannage de la fonction Anynet+ ..... 29

## Autre information

- Installation de l'ensemble de fixation murale..... 30
- Sécurisation de l'espace d'installation..... 31
- Stabilisation du téléviseur par rapport au mur..... 32
- Dépannage ..... 33
  - Entreposage et entretien ..... 35
- Licence ..... 36
- Spécifications techniques..... 36
- Dimensions ..... 37
- Index ..... 38

### Vérifiez le symbole!



Appuyez sur la touche TOOLS de la télécommande pour utiliser cette fonction.



Remarque

Indique des renseignements supplémentaires.



Guide étape par étape

Lisez les instructions figurant à cet endroit pour savoir comment ouvrir le sous-menu pertinent.



# Mise en route

## Caractéristiques

- Interface numérique et réseautique de qualité exceptionnelle: grâce au syntoniseur numérique HD intégré, la programmation HD non payante peut être visionnée sans câblesélecteur ou récepteur satellite.
- La technologie **SRS TruSurround HD** offre un son ambiophonique virtuel (p. 17).
- **Media Play** : Lecture de certains fichiers musicaux, photos et films enregistrés sur un dispositif USB (p. 23).
- **Autodiagnostic** : Vous pouvez vérifier si le fonctionnement de l'image et du son est normal (p. 22).

## Accessoires

- ✎ Veillez à ce que les articles suivants soient inclus avec votre téléviseur à écran à plasma. Si des éléments sont manquants, communiquez avec le détaillant.
- ✎ La forme et la couleur des articles peuvent varier selon le modèle.
- ✎ Vérifiez qu'il ne reste aucun accessoire dans les emballages après avoir ouvert la boîte.

- Télécommande (BN59-00997A) et piles (AAA x 2)
- Chiffon de nettoyage (BN63-01798B)
- Guide de l'utilisateur
- Cordon d'alimentation
- Carte de garantie / Guide de sécurité / Guide de configuration rapide



Tore magnétique (2EA)  
(3301-002049)

- ✎ **Tore magnétique pour le cordon d'alimentation** : Les tores magnétiques protègent les câbles contre les interférences. Lorsque vous branchez un câble, ouvrez le tore magnétique et fixez-le autour du câble, près de la fiche, conformément à l'illustration.

- **A** Distance maximale entre le tore magnétique et l'extrémité du câble branché au téléviseur : 8 pouces
- **B** Distance entre le tore magnétique et l'autre extrémité du cordon branché à la prise de sortie: inférieure à 20 mm (modèle de 43 pouces seulement)

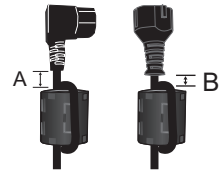

Cordon d'alimentation

- ✎ **Tore magnétique**: Les tores magnétiques protègent les câbles contre les interférences. Lorsque vous branchez un câble, ouvrez le tore magnétique et fixez-le autour du câble, près de la fiche, conformément à l'illustration. (modèle de 51 pouces seulement)

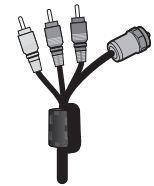

Câble d'antenne/  
Câble de composante  
(vendu séparément)

## Câbles d'entrée (vendus séparément)



HDMI



HDMI-DVI



Composantes



Composite (AV)



Coaxial (RF)

## Installation de la base

Reportez-vous au guide séparé pour l'installation du support.

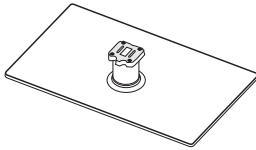

Support (1EA)

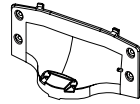

Guide du support (1EA)



x4 (M4 X L12)



x4 (M4 X L8)

Vis (4EA)

Suivez les étapes ci-dessous pour fixer le téléviseur à la base.

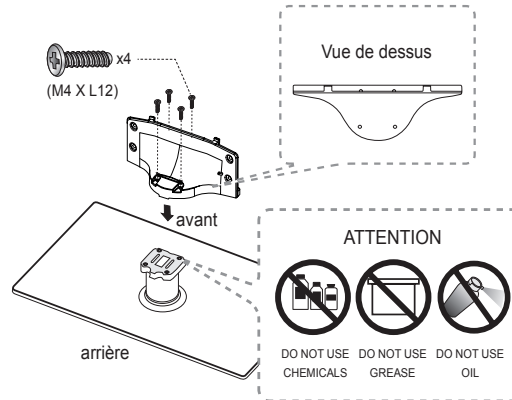

- Fixez le guide du support sur ce dernier à l'aide des quatre vis (M4 X L12), tel qu'illustré.

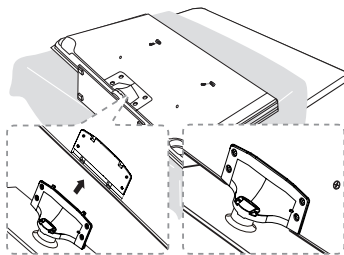
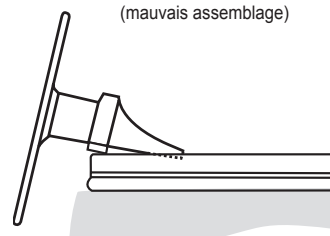
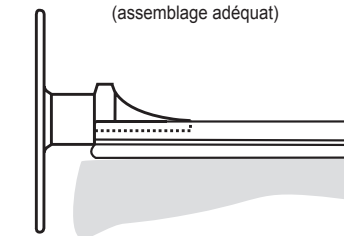

- Fixez le téléviseur sur le support en le maintenant à la verticale, tel qu'illustré.

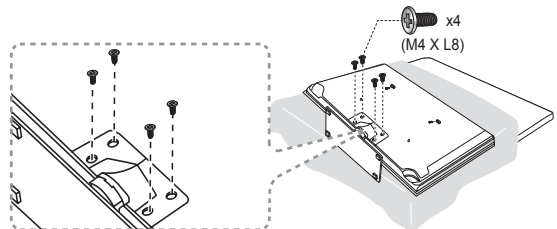

- Fixez les quatre vis (M4 X L8) à la position.

### REMARQUE

- Assurez-vous de bien distinguer le devant et l'arrière de la base et du guide de celle-ci à l'assemblage.
- Assurez-vous qu'au moins deux personnes soulèvent et déplacent le téléviseur à écran plasma.



**⚠ Ne mettez pas vos doigts dans la fente du support du téléviseur au moment de l'installation.**

# Mise en route

## Présentation du panneau de commande

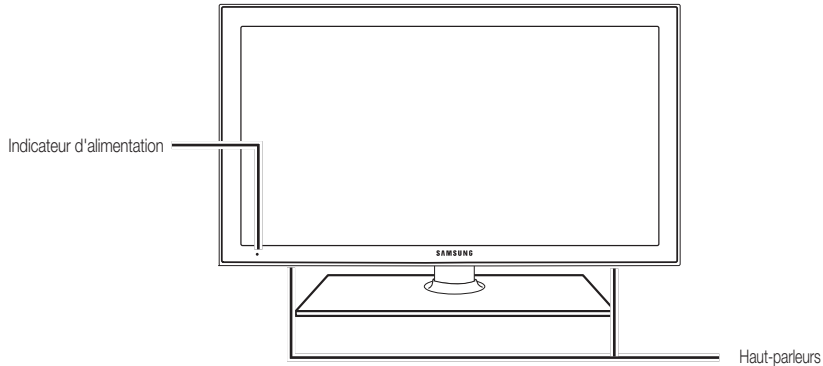
 La couleur et la forme du produit peuvent varier en fonction du modèle.



Indicateur d'alimentation	Clignote puis s'arrête lorsque le téléviseur est allumé. S'allume en mode de veille.
Capteur de télécommande	Orienter la télécommande vers le capteur sur le téléviseur.
 (Alimentation)	Appuyer sur cette touche pour mettre le téléviseur sous tension ou hors tension.
SOURCE 	Permet de passer d'une source d'entrée à l'autre. Dans le menu à l'écran, cette touche a la même fonction que la touche ENTER  de la télécommande.
MENU	Affiche le menu à l'écran, OSD (On Screen Display), des fonctions de votre téléviseur.
— VOL +	Permet de régler le volume. Dans le menu à l'écran, utilisez les touches — VOL + de la même manière que les touches ◀ et ▶ de la télécommande.
∨ CH ∧	Change de canal. Dans le menu à l'écran, utilisez les touches ∨ CH ∧ de la même manière que les touches ▼ et ▲ de la télécommande.

### Mode veille

Ne laissez pas votre téléviseur en mode d'attente durant de longues périodes (lorsque vous partez en vacances, par exemple). Une petite quantité d'électricité est consommée même lorsque le téléviseur est éteint. Il est conseillé de débrancher le cordon d'alimentation.

## Présentation de la télécommande

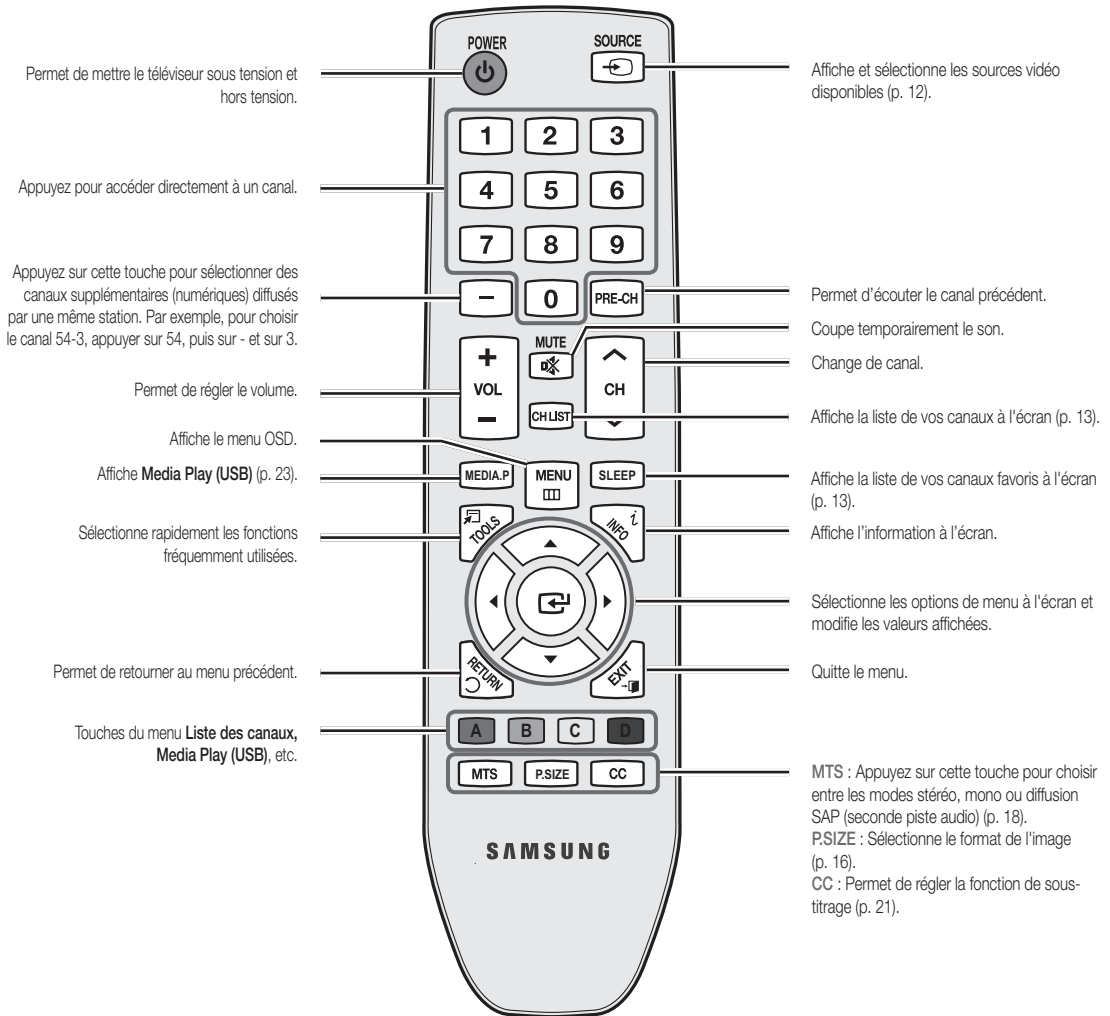

### Insertion des piles (piles : AAA)

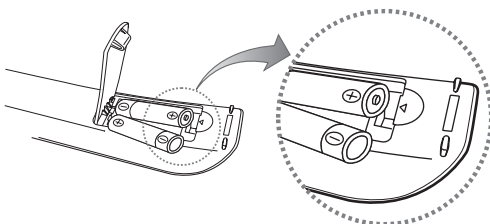

#### REMARQUE

- Utilisez la télécommande à une distance maximale du téléviseur d'environ 7 m.
- Une lumière vive peut entraver le bon fonctionnement de la télécommande. Évitez de l'utiliser près d'une source lumineuse fluorescente ou une enseigne au néon.
- La couleur et la forme peuvent varier en fonction du modèle.

# Mise en route

## Branchement à une antenne

Au moment de la première mise en marche du téléviseur, les réglages de base s'effectuent automatiquement.

 Branchement du cordon d'alimentation et de l'antenne.



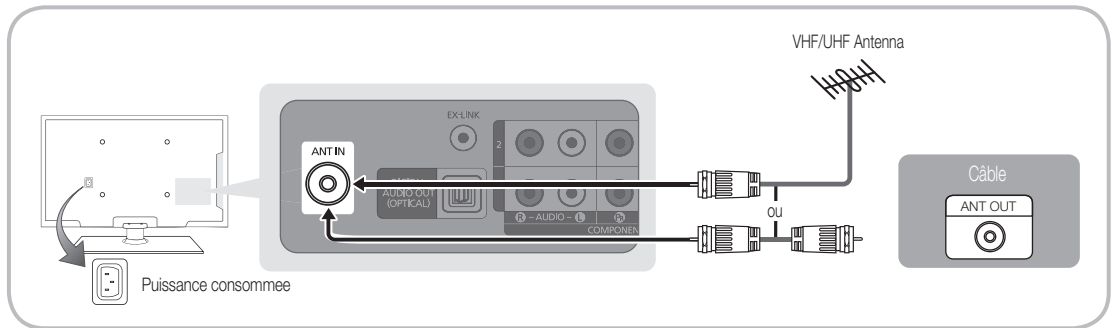



 L'écran peut interférer avec une autre radio amateur ou AM.



## Prêt-à-l'emploi (Mise en marche initiale)

Une série de messages s'affichera à l'écran pour vous assister pour la configuration des réglages de base lors de la mise sous tension initiale de votre téléviseur. Appuyez sur la touche **POWER** . La fonction **Prêt à l'emploi** n'est disponible que lorsque la source **Entrée** est réglée à TV.

 Appuyez sur la touche rouge pour revenir à l'étape précédente.

<b>1</b>	Sélection de la langue	Appuyez sur la touche ▲ ou ▼, puis sur la touche ENTER  . Sélectionnez la langue d'affichage à l'écran désirée.
<b>2</b>	Sélection du mode <b>Démo magasin</b> ou <b>Util. à domicile</b>	Appuyez sur la touche ◀ ou ▶, puis sur la touche ENTER  . <ul style="list-style-type: none"><li>• Sélectionnez le mode <b>Util. à domicile</b>. Le mode <b>Démo magasin</b> ne doit être utilisé qu'en magasin.</li><li>• Revenir au mode <b>Util. à domicile</b> à partir du mode <b>Démo magasin</b> (standard) : appuyez sur la touche de volume du téléviseur. Lorsque le réglage du volume est affiché à l'écran, appuyez sur la touche MENU du téléviseur pendant 5 secondes.</li></ul>
<b>3</b>	Choix d'une antenne	Appuyez sur la touche ▲ ou ▼, puis sur la touche ENTER  . Sélectionnez <b>Air</b> , <b>Câble</b> ou <b>Auto</b> .
<b>4</b>	Choix d'un canal	Appuyez sur la touche ▲ ou ▼, puis sur la touche ENTER  . Sélectionnez la source d'antenne à mémoriser. Lorsque vous réglez la source d'antenne à <b>Câble</b> , vous pouvez également régler les valeurs numériques (fréquence des canaux) aux canaux. Pour plus de détails, reportez-vous à la section <b>Chaîne</b> → <b>Prog. auto</b> (p. 13).  Appuyez sur ENTER  à n'importe quel moment pour interrompre la mémorisation des canaux.
<b>5</b>	Réglage du <b>Mode horloge</b>	Règle le <b>Mode horloge</b> manuellement ou automatiquement. <ul style="list-style-type: none"><li>• <b>Auto</b> : Vous permet de sélectionner le mode <b>H. d'été</b> (heure avancée) ainsi que le fuseau horaire.</li><li>• <b>Manuel</b> : Vous permet de régler manuellement l'heure et la date actuelles. (p. 18).</li></ul>
<b>6</b>	Affichage du <b>Guide de connexion HD</b> .	Méthode de branchement vous assurant que la meilleure qualité HD s'affiche.
<b>7</b>	En mode diffusion	Appuyez sur la touche ENTER  .

POWER



Si vous souhaitez réinitialiser ce paramètre...

 MENU  → Configuration → Prêt à l'emploi → ENTER 

## Branchement à un appareil audiovisuel

### Utilisation d'un câble HDMI ou HDMI/DVI : Branchement HD (jusqu'à 720p/1080p)

Nous recommandons l'utilisation de la connexion HDMI pour obtenir une image HD de qualité optimale.

Appareils disponibles : lecteur DVD, lecteur Blu-ray, câblosélecteur HD ou récepteur satellite (boîtier décodeur) HD.

**HDMI IN 1 (DVI), 2, 3, PC/DVI AUDIO IN**

- Il faut utiliser la prise d'entrée HDMI IN 1 (DVI) pour le vidéo dans le cas d'un branchement au câble HDMI/DVI. Un lecteur DVD, lecteur Blu-ray, câblosélecteur ou un récepteur satellite (boîtier décodeur) HD peut nécessiter un câble DVI-HDMI (de DVI vers HDMI) ou un adaptateur DVI-HDMI (de DVI vers HDMI). Une prise PC/DVI AUDIO IN est nécessaire pour l'audio.
- Il est possible que l'image soit anormale (s'il y a une image) ou que le son ne fonctionne pas si un appareil externe utilisant une ancienne version du mode HDMI est branché au téléviseur. Si un tel problème survient, renseignez-vous sur la version HDMI auprès du fabricant de l'appareil externe et, si elle trop ancienne, demandez une mise à niveau.
- Vérifiez que vous achetez un câble HDMI certifié. Sinon, l'image risque de ne pas s'afficher ou une erreur de connexion peut survenir.

### Utilisation d'un câble composante (jusqu'à 720p/1080i) ou audio/video (480i seulement)

Appareils disponibles : lecteur de DVD, lecteur Blu-ray, câblosélecteur et récepteur satellite, magnétoscope

Lorsque le branchement est effectué à la prise AV IN, la couleur de la prise d'entrée AV IN [Y/VIDEO] (vert) ne correspond pas à la couleur du câble vidéo (jaune).

Le branchement par composante est conseillé plutôt que le branchement A/V pour obtenir la meilleure qualité d'image.

# Branchements

## Branchement à un appareil audio

### Utilisation d'un câble optique (numérique) ou audio (analogique)

Appareils disponibles: Chaîne audio numérique, Amplificateur, Cinéma maison à DVD

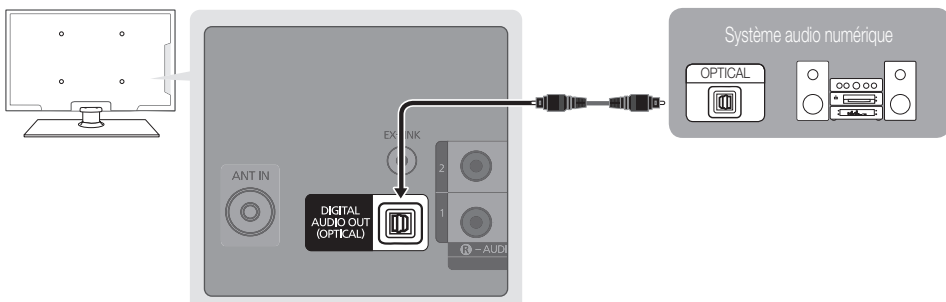

**DIGITAL AUDIO OUT (OPTICAL)**

- Lorsqu'une chaîne audio numérique est branchée à la prise **DIGITAL AUDIO OUT (OPTICAL)**, réduisez le volume du téléviseur et de la chaîne.
- Le son en 5.1 canaux est possible lorsque le téléviseur est raccordé à un appareil externe doté de cette fonction audio.
- Lorsque le récepteur (amplificateur ou lecteur de DVD de la chaîne de cinéma maison) est activé, il est possible d'entendre le son provenant de la prise optique du téléviseur. Lorsque le téléviseur reçoit des signaux numériques, il transmet le son en 5.1 canaux à l'amplificateur ou lecteur de DVD de la chaîne de cinéma maison. Lorsque la source est un composant numérique, comme un lecteur DVD/Blu-ray, un câblosélecteur ou un récepteur satellite (boîtier décodeur), et que ce dernier est branché au téléviseur à l'aide d'un câble HDMI, l'amplificateur ou lecteur de DVD de la chaîne de cinéma maison ne fera entendre qu'un son en deux canaux. Pour entendre le son en 5.1 canaux, branchez directement la prise Digital Audio Out du lecteur DVD/Blu-Ray, câblosélecteur ou récepteur satellite à un amplificateur ou une chaîne de cinéma maison.

### Connexion avec câble EX-Link

Appareils disponibles : appareils externes compatibles avec EX-Link



EX-LINK: Connecteur utilisé à des fins de réparation seulement.

## Ranchement d'un PC

À l'aide d'un câble HDMI/DVI / câble D-sub

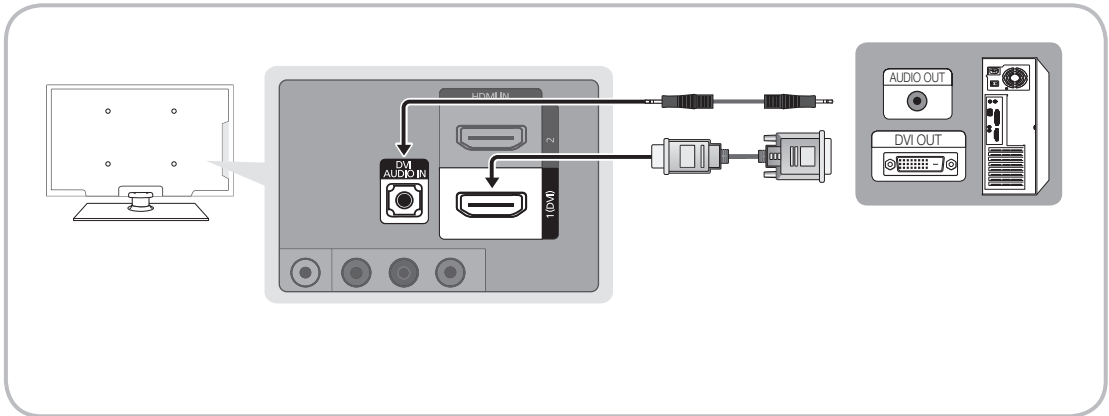

**Modes d'affichage (Entrée HDMI/DVI)**

Résolution optimale

- PN43D440, PN43D450: 1024 X 768 @ 60Hz / PN51D440, PN51D450: 1360 X 768 @ 60Hz

Mode	Résolution	Fréquence horizontale (kHz)	Fréquence verticale (Hz)	Fréquence d'horloge des pixels (MHz)	Polarité synchronisée (H / V)	PN43D450	PN51D450
IBM	640 x 350	31.469	70.086	25.175	+/-	✓	✓
	720 x 400	31.469	70.087	28.322	-/+	✓	✓
MAC	640 x 480	35.000	66.667	30.240	-/-	✓	✓
	832 x 624	49.726	74.551	57.284	-/-	✓	✓
VESA CVT	720 x 576	35.910	59.950	32.750	-/+	✓	✓
	1280 x 720	56.456	74.777	95.750	-/+	✓	✓
VESA DMT	640 x 480	31.469	59.940	25.175	-/-	✓	✓
	640 x 480	37.500	75.000	31.500	-/-	✓	✓
	640 x 480	37.861	72.809	31.500	-/-	✓	✓
	800 x 600	37.879	60.317	40.000	+/+	✓	✓
	800 x 600	6.875	75.000	49.500	+/+	✓	✓
	800 x 600	48.077	72.188	50.000	+/+	✓	✓
	1024 x 768	48.363	60.004	65.000	-/-	✓	✓
	1024 x 768	56.476	70.069	75.000	-/-	✓	✓
	1024 x 768	60.023	75.029	78.750	+/+	✓	✓
	1280 x 720	45.000	60.000	74.250	+/+	✓	✓
1360 x 768	47.712	60.015	85.500	+/+	✓	✓	
VESA GTF	1280 x 720	52.500	70.000	89.040	-/+	✓	✓

**REMARQUE**



- Il faut utiliser la prise d'entrée HDMI IN 1(DVI) dans le cas d'un branchement au câble HDMI/DVI.
- Le mode interface n'est pas pris en charge.
- Le téléviseur peut fonctionner de façon anormale si un format vidéo non standard est sélectionné.
- Les modes séparé et composé sont pris en charge. Le mode SOG (Sync On Green) n'est pas pris en charge.



## Modification de la source d'entrée

### Liste source

Sélectionner le téléviseur ou une autre source d'entrée externe comme un lecteur DVD/Blu-ray, câblesélecteur ou récepteur satellite.

MENU  → Entrée → Liste source → ENTER 



#### SOURCE



#### ■ TV / PC / AV / Composante1 / Composante2 / HDMI1/DVI / HDMI2 / HDMI3 / USB

Seuls les appareils externes branchés au téléviseur peuvent être sélectionnés. Dans la **Liste source**, les entrées branchées sont en surbrillance.

### Entrer le nom

MENU  → Entrée → Entrer le nom → ENTER 

Dans source, appuyez sur la touche, ensuite, vous pouvez régler le nom des autres sources externes que vous désirez.

■ **Magnétoscope / DVD / Câble STB / Satellite STB / PVR STB / Récepteur A/V / Jeu / Caméscope / PC / DVI PC / appareils DVI / TV / IPTV / Blu-ray / HD DVD / DMA:** Entrez l'appareil connecté aux prises d'entrée pour faciliter la sélection de la source d'entrée.

Lorsqu'un **PC** de résolution de 1280 x 720 à 60 Hz est branché au port **HDMI IN 1(DVI)** à l'aide d'un câble HDMI/DVI, réglez le téléviseur sur le mode **DVI PC** dans le menu **Entrer le nom** (PN51D450 seulement).

Lorsqu'un **PC** de résolution de 1280 x 720 à 60 Hz est branché au port **HDMI IN 1(DVI)** à l'aide d'un câble **HDMI/DVI**, réglez le téléviseur sur le mode **DVI PC** dans le menu **Entrer le nom**(PN51D450 seulement).

Lorsqu'un câble **HDMI/DVI** est branché au port d'entrée **HDMI IN 1(DVI)**, vous devez régler le téléviseur sur le mode **DVI PC** ou **DVI Devices** dans le menu **Entrer le nom**.

## Fonctions de base

### Navigation dans les menus



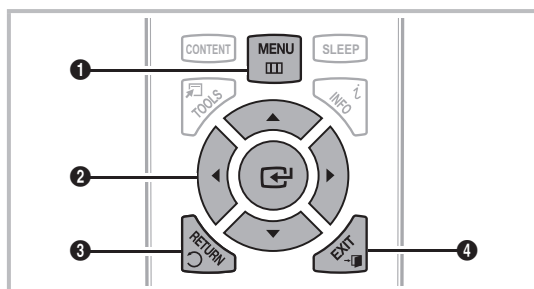



Avant d'utiliser le téléviseur, suivez les étapes ci-dessous pour apprendre comment naviguer dans les menus et sélectionner et ajuster différentes fonctions.



- 1 Touche **MENU** : Affiche le menu à l'écran principal.
- 2 **ENTER**  / touche de direction: Permet de déplacer le curseur et sélectionner un élément. Confirme le réglage.
- 3 Touche **RETURN** : Permet de retourner au menu précédent.
- 4 Touche **EXIT** : Quitte le menu de l'écran.

### Utilisation de l'affichage à l'écran OSD (On Screen Display)

La méthode d'accès varie en fonction du menu sélectionné.

1	<b>MENU</b> 	Les options du menu principal apparaissent: <b>Image, Son, Chaîne, Configuration, Entrée, Application, Soutien technique.</b>
2	▲ / ▼	Sélectionnez une icône à l'aide de la touche ▲ ou ▼.
3	<b>ENTER</b> 	Appuyez sur <b>ENTER</b>  pour accéder au sous-menu.
4	▲ / ▼	Sélectionnez le sous-menu voulu à l'aide de la touche ▲ ou ▼.
5	◀ / ▶	Appuyez sur la touche ◀ ou ▶ pour choisir la valeur d'une option. Le réglage du menu OSD varie en fonction du menu sélectionné.
6	<b>ENTER</b> 	Appuyez sur la touche <b>ENTER</b>  pour confirmer la sélection.
7	<b>EXIT</b> 	Appuyez sur la touche <b>EXIT</b> .

## Menu des canaux

### Affichage des canaux

#### Liste des canaux







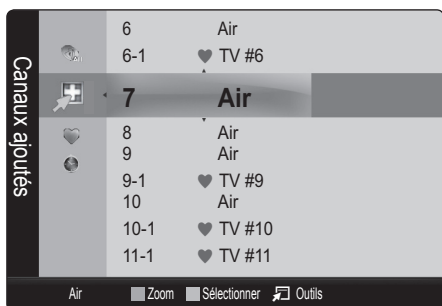

Ajoutez, supprimez ou définissez vos canaux favoris et utilisez le télé-horaire des diffusions numériques.

 MENU  → Chaîne → Liste des canaux → ENTER 



Sélectionnez un canal dans la liste **Tous les canaux**, **Canaux ajoutés**, **Favori** ou **Enregistrement par minuterie** en appuyant sur les touches ▲ / ▼ et ENTER . Vous pouvez alors visionner le canal sélectionné.





-  **Tous les canaux**: Affiche tous les canaux actuellement accessibles.
  -  **Canaux ajoutés**: Affiche tous les canaux ajoutés.
  -  **Favori**: Affiche tous les canaux favoris.
  -  **Enregistrement par minuterie**: Affichage de toutes les émissions réservées.
-  Utilisation des touches de couleur avec la **Liste des canaux**
-  **Verte (Zoom)**: Agrandit ou rapetisse un numéro de canal.
  -  **Jaune (Sélectionner)**: Sélectionne plusieurs listes de canaux. Sélectionnez les canaux désirés. Appuyez ensuite sur la touche jaune pour régler simultanément tous les canaux choisis. Le symbole ✓ s'affiche à la gauche des canaux choisis.
  -  **(Outils)**: Affiche le menu d'options **Liste des canaux**. (Les menus d'options peuvent différer selon la situation.)

#### Icônes d'affichage de statut des canaux

Icônes	Fonctions
✓	Un canal sélectionné.
♥	Un canal défini en tant que favori.
🕒	Une émission réservée.

## Utilisation des canaux favoris

 MENU  → Chaîne → Liste des canaux → ENTER 



### Ajouter aux favoris / Effacer des favoris

Définir comme favoris les canaux que vous regardez fréquemment.

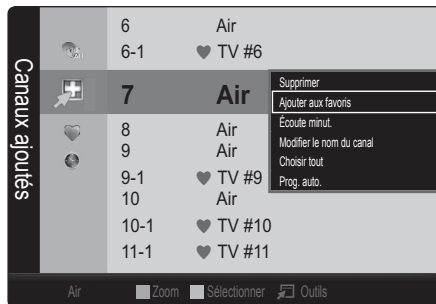
1. Sélectionnez un canal et appuyez sur la touche TOOLS.
2. Ajouter ou supprimer un canal à partir des menus **Ajouter aux favoris** ou **Effacer des favoris**.



## Mémorisation des canaux

 MENU  → Chaîne → ENTER 

### Antenne (Air / Câble)

Avant que votre téléviseur ne puisse commencer à mémoriser les canaux disponibles, vous devez spécifier le type de la source de signal branchée au téléviseur (c'est-à-dire une antenne ou le câble).

#### Prog. auto.

- **Air** : Signal d'antenne de type air.
- **Câble** : Signal d'antenne de type câble.
- **Auto** : Signaux d'antenne de type Air et Câble.

# Fonctions de base

## REMARQUE

- Au moment de la sélection du système de télévision par câble: **STD**, **HRC** et **IRC** désignent différents systèmes de câblodistribution. Communiquez avec votre câblodistributeur pour déterminer le système de câble de votre région. La sélection de la source de signal est maintenant terminée.
- Une fois tous les canaux mémorisés, le téléviseur commence à éliminer les canaux brouillés. Puis le menu Prog. auto s'affiche de nouveau.

## Modification des canaux



MENU  → Chaîne → Liste des canaux → ENTER 

### Modifier le nom du canal

1. Sélectionnez un canal et appuyez sur la touche **TOOLS**.
  2. Modifiez le nom du canal à partir du menu **Modifier le nom du canal**.
- **Modifier le nom du canal** (canaux analogiques seulement) : assignez un nom personnalisé au canal.

## Autres fonctions



MENU  → Chaîne → ENTER 

## Effacer les canaux brouillés

Cette fonction permet d'éliminer les canaux brouillés après la programmation automatique. Cette procédure peut prendre de 20 à 30 minutes.

### Arrêter la recherche de canaux brouillés.

1. Appuyez sur ENTER  pour sélectionner **Arrêt**.
2. Appuyez sur la touche **◀** pour sélectionner **Oui**.
3. Appuyez sur la touche ENTER .

 Cette fonction n'est disponible qu'en mode **Câble**.

## Liste des canaux

### Liste des canaux Menu d'options

Réglez chaque canal à l'aide des options du menu **Liste de canaux (Ajouter / Supprimer, Écoute minut., Choisir tout / Désélect. Tout)**. Les options du menu peuvent varier selon le statut du canal.

1. Sélectionnez un canal et appuyez sur la touche **TOOLS**.
2. Choisissez une fonction et modifiez les paramètres.

- **Ajouter / Supprimer**: Ajoutez ou de supprimez un canal afin d'afficher seulement les canaux désirés.

## REMARQUE

- Tous les canaux supprimés sont affichés dans le menu **Tous les canaux**.
- Un canal affiché en gris indique que celui-ci a été supprimé.
- Le menu **Ajouter** ne s'affiche que pour les canaux supprimés.
- Il est également possible de supprimer un canal du menu **Canaux ajoutés** ou **Favori**.

- **Écoute minut.** : Vous pouvez faire afficher automatiquement un canal à l'heure voulue. Vous devez régler l'horloge avant d'utiliser cette fonction.

1. Appuyer sur la touche **◀/▶/▲/▼** pour choisir le canal voulu dans la **Liste des canaux**.
2. Appuyez sur la touche **TOOLS** puis sélectionnez **Écoute minut.**
3. Faites défiler vers le haut ou le bas pour ajuster les réglages dans la boîte ou appuyez sur les touches numériques de la télécommande pour entrer la date et l'heure.



Si vous sélectionnez **Une fois, Quotid, Hebdomadaire, Lun-Ven, Lun-Mar, Mer-Jeu, Mer-Jeu** ou **Sam-Dim** dans **Répéter**, vous pouvez entrer la date que vous voulez.

4. Puis appuyez sur la touche ENTER  une fois terminé.

## REMARQUE

- Seuls les canaux mémorisés peuvent être réservés.
- Les émissions réservées s'afficheront dans le menu **Enregistrement par minuterie**.
- Lorsqu'un canal numérique est sélectionné, appuyez sur la touche **▶** pour regarder l'émission numérique.

- **Choisir tout** : Sélectionne tous les canaux dans la liste des canaux.

- **Désélect. Tout** : Désélectionne tous les canaux sélectionnés.



L'option **Désélect. Tout** ne peut être choisie que lorsqu'un canal ou plus est sélectionné.





## Enregistrement par minuterie

(dans la **Liste des canaux**)

Vous pouvez regarder, modifier ou supprimer une émission réservée pour l'écoute. L'option **Enregistrement par minuterie** s'affiche ici. Sélectionnez un programme et appuyez sur la touche **TOOLS** pour afficher les options.



- **Information, modification** : Modifie une émission réservée pour l'écoute. Commencez par l'étape 3 de l' "Écoute minut." ci-dessus.

- **Annuler horaires** : Annule une émission réservée pour l'écoute.  
 Cette fonction permet de supprimer le ou les programmes sélectionnés ou mis en surbrillance.
- **Information** : Affiche une émission réservée pour l'écoute. (Il est également possible de modifier l'information relative à une émission.)  
 Il est possible de visualiser l'information en sélectionnant un programme et en appuyant sur la touche **ENTER** .
- **Choisir Tout / Désélect. Tout** : Sélectionne ou désélectionne tous les programmes réservés.

## Syn. Précise

(canaux analogiques seulement)

Si la réception est bonne, aucun réglage manuel n'est nécessaire; les réglages sont effectués automatiquement durant la recherche et la mémorisation. Si le signal d'un canal est faible ou de mauvaise qualité, effectuez un réglage manuel. Faites défiler à gauche ou à droite jusqu'à ce que l'image soit claire.

-  Les paramètres sont appliqués au canal en cours de diffusion.
-  Les canaux syntonisés mémorisés sont marqués d'un astérisque "\*" à droite de leur numéro, dans la zone d'affichage des canaux.
-  Pour rétablir la syntonisation de précision, sélectionnez **Régler**.

### Menu Image

## Modification du mode d'image préreglé



 **MENU**  → **Image** → **Mode** → **ENTER** 

## Mode

Sélectionnez le type d'image que vous préférez.

- **Dynamique**: Convient aux pièces claires.
- **Standard**: Convient aux environnement normaux.
- **Cinéma**: Pour regarder des films dans une pièce sombre.

## Ajustement des réglages de l'image

 **MENU**  → **Image** → **ENTER** 

## Lumière cellule / Contraste / Luminosité / Netteté / Couleur / Teinte (V/R)

Votre téléviseur est doté d'options de réglage qui vous permettent de régler la qualité de l'image.

### REMARQUE

- Lorsque vous apportez des modifications aux options **Lumière cellule**, **Contraste**, **Luminosité**, **Netteté**, **Couleur** ou **Teinte (V/R)** l'image s'ajuste en conséquence.
- Ces réglages peuvent être ajustés et conservés pour chaque appareil externe branché au téléviseur.

## Changement des options de l'image

## Réglages avancés

 **MENU**  → **Image** → **Réglages avancés** → **ENTER** 

(L'option Réglages avancés est disponible en mode **Standard** ou **Cinéma**)

Le nouveau téléviseur Samsung permet d'effectuer des réglages d'image encore plus précis que les modèles précédents.

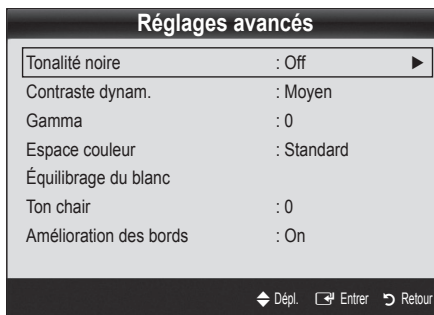



- **Tonalité noire (Off / Foncé / Plus foncé / Le plus foncé)** : Choisissez le niveau de noir à l'écran pour régler la profondeur de ce dernier.
- **Contraste dynam. (Off / Basse / Moyen / Haute)** : Règle le contraste de l'image.
- **Gamma** : Règle l'intensité de la couleur primaire.

# Fonctions de base

- **Espace couleur (Auto / Standard)**: Règle la gamme de couleurs disponibles pour créer l'image.
- **Équil. des blancs**: Règle la température de la couleur pour une image plus naturelle.
  - Décal.-R / Décal.-V / Décal.-B**: Règle la profondeur de chaque couleur (rouge, vert, bleu).
  - Gain-R / Gain-V / Gain-B**: Règle la luminosité de chaque couleur (rouge, vert, bleu).
  - Régler**: Rétablit l'équilibre des blancs aux réglages par défaut.
- **Ton chair**: Rehausse le ton chair (rose) de l'image.
- **Amélioration des bords (Off / On)**: Souligne le contour des objets.

## Options d'image

 MENU  → Image → Options d'image → ENTER 

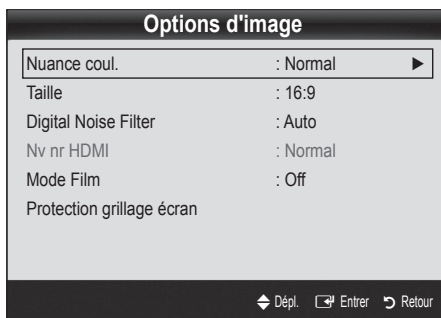

- **Nuance Coul. (Froide / Normal / Chaude1 / Chaude2)**
  -  **Chaude1** ou **Chaude2** ne s'activent que si le mode d'image est **Dynamique** ou **Standard**.
  -  Ces réglages peuvent être ajustés et conservés pour chaque appareil externe branché au téléviseur.
- **Taille**: Votre câblesélecteur ou récepteur satellite peut également disposer de ses propres tailles d'écran. Toutefois, nous vous recommandons d'utiliser le mode 16:9 la plupart du temps.
  - 16:9**: Pour régler l'image en mode 16:9.
  - Zoom1**: Pour un agrandissement modéré.
  - Zoom2**: Pour un plus grand agrandissement.
  - Format large**: Augmente le facteur de forme de l'image pour qu'elle remplisse l'écran en entier.
    -  Disponible pour le signal HD 1080i / 720p en mode 16:9









**4:3**: Pour régler l'image en mode 4:3.

 Ne pas utiliser le format d'image 4:3 pendant de longues périodes. Les bordures à gauche, à droite et au centre de l'écran peuvent laisser des traces à cause de la rétention d'image sur l'écran qui n'est pas couvert par la garantie.

**Plein écran**: Affiche l'image entière non tronquée lors d'une entrée de signaux HDMI (720p / 1080i / 1080p) ou composante (1080i / 1080p).

### REMARQUE

Après avoir sélectionné **Zoom1**, **Zoom2** ou **Format large**:

1. Appuyez sur la touche **►** pour sélectionner **Position**.
  2. Appuyez sur la touche **ENTER** .
  3. Appuyez sur la touche **▲** ou **▼** pour déplacer l'image vers le haut ou le bas.
  4. Appuyez sur la touche **ENTER** .
  5. Appuyez sur la touche **►** pour sélectionner **Régler**.
  6. Appuyez sur la touche **ENTER**  pour replacer l'image à sa position par défaut.
- Après avoir sélectionné **Plein écran** en mode HDMI (1080i/1080p) ou Composante (1080i/1080p), il est possible que vous deviez centrer l'image:
    1. Appuyez sur la touche **◀** ou **▶** pour sélectionner **Position**.
    2. Appuyez sur la touche **ENTER** .
    3. Appuyez sur la touche **▲**, **▼**, **◀** ou **▶** pour déplacer l'image.
    4. Appuyez sur la touche **ENTER** .
    5. Appuyez sur la touche **◀** ou **▶** pour sélectionner **Régler**.
    6. Appuyez sur la touche **ENTER** .
  - HD (Haute définition): 16:9 - 1080i/1080p (1920x1080), 720p (1280x720)
  - Les réglages peuvent être définis et mémorisés pour chacun des appareils externes branchés à une entrée sur le téléviseur.

Source d'entrée	Format de l'image
ATV, AV, Composante (480i, 480p)	<b>16:9, Zoom1, Zoom2, 4:3</b>
DTV (1080i), Composante (1080i, 1080p), HDMI (720p, 1080i, 1080p)	<b>16:9, 4:3, Format large, Plein écran</b>

- **Filtre de bruit num. (Off / Basse / Moyen / Haute / Auto)**: Si le signal de diffusion capté par le téléviseur est faible, il est possible d'activer la fonction de **Filtre de bruit num.** pour aider à éliminer les parasites et les images rémanentes qui apparaissent à l'écran.
  -  Lorsque le signal est faible, sélectionnez une des autres options jusqu'à ce que la meilleure image soit affichée.

- **Nv nr HDMI (Normal / Basse)** : Choisit le niveau de noir à l'écran pour régler la profondeur de ce dernier.

 Disponible seulement en mode HDMI.

- **Mode Film (Off / Auto)** : Le téléviseur détecte et traite automatiquement les signaux de film provenant de toutes les sources et règle l'image pour obtenir une définition optimale.

 Disponible avec les modes TV, AV, COMPOSANTE (480i / 1080i) et HDMI (480i / 1080i).

- **Protection grillage écran** : Pour réduire le risque de rémanence, cet appareil est doté d'une technologie de prévention de brûlure d'écran. L'option Time (Délai) vous permet de programmer le délai, en minutes, entre chaque mouvement de l'image.

**Déplac. Point (Off / On)** : Cette fonction permet de déplacer avec une très grande précision les points à l'écran, verticalement et horizontalement, afin d'éviter la présence d'images rémanentes.

 Conditions optimales pour le déplacement des points à l'écran

	Option	Téléviseur / appareils audio-vidéo / Composante / HDMI / PC
Horizontalement	0~4	4
Verticalement	0~4	4
Temps (minutes)	1~4 min.	4 min

 La valeur paramétrée pour le **Déplac. Point** diffère selon le mode et les dimensions (en pouces) du moniteur.

 Cette fonction n'est pas accessible en mode **Plein écran**.

**Défilement** : Cette fonction permet de supprimer les images rémanentes en déplaçant tous les points à l'écran au plasma sur un parcours prédéfini. Utilisez cette fonction lorsque l'écran affiche des symboles ou des images rémanentes, tout particulièrement après l'affichage prolongé d'une image fixe.

 La fonction de suppression de la rémanence d'images doit être exécutée pendant une longue période (environ 1 heure) pour avoir une efficacité suffisante. Si les images rémanentes n'ont pas été supprimées après avoir exécuté la fonction, recommencez l'opération.

 Appuyez sur n'importe quelle touche de la télécommande pour annuler cette fonction.

**Bords gris (Foncé / Clair)** : Lorsque l'on regarde une émission en format d'écran 4:3, on peut prévenir les dommages à l'écran en ajustant l'équilibre des blancs de l'extrême gauche et de l'extrême droite.

## Réinitialisation de l'image (Réinitial. mode image / Annuler)

Rétablit le mode d'image courant à ses réglages par défaut.

### Menu Son



#### Modification du mode Son préréglé

 MENU  → Son → Mode → ENTER 

#### Mode

- **Standard** : Choisit le mode sonore normal.
- **Musique** : Accentue la musique par rapport aux dialogues.
- **Cinéma** : Offre le meilleur son pour les films.
- **Voix claire** : Accentue les dialogues par rapport aux autres sons.
- **Personnel** : Augmente l'intensité des sons aigus afin d'offrir aux personnes malentendantes une meilleure expérience d'écoute.

#### Ajustement des réglages du son



 MENU  → Son → Égaliseur → ENTER 

#### Égaliseur

Règle le mode sonore.

- **Balance G/D** : Règle la balance entre les haut-parleurs droit et gauche.
- **100Hz / 300Hz / 1kHz / 3kHz / 10kHz** (Réglage de la largeur de bande) : Règle le niveau des fréquences de largeur de bande.
- **Régler** : Rétablit les valeurs par défaut des réglages de l'égaliseur.

#### Réglage du son

 MENU  → Son → ENTER 

#### SRS TruSurround HD (Off / On)

Cette fonction offre une qualité audio virtuelle à 5.1 canaux avec une chaîne à deux enceintes grâce à la technologie HRTF (Head Related Transfer Function).

# Fonctions de base

## Langue privilégiée

(canaux numériques seulement)

La télédiffusion numérique assure la transmission simultanée de plusieurs pistes de son (par exemple, la traduction simultanée de l'émission en langues étrangères).

 La langue sélectionnée doit faire partie de la liste des langues diffusées.

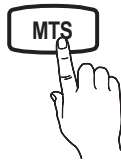

## Son multi-piste (MTS)

(canaux analogiques seulement)

- **Mono** : Choisissez ce réglage pour les canaux diffusés en monophonie ou en cas de difficultés avec la réception d'un signal stéréophonique.
- **Stéréo** : Choisissez ce réglage pour les canaux diffusés en stéréophonie.
- **SAP** : Choisissez ce réglage pour écouter une émission diffusée en mode SAP (Separate Audio Program), habituellement un doublage en langue étrangère.

 Selon le cas, une émission peut être écoutée en mode **Mono**, **Stéréo** ou **SAP**.







## Volume auto (Off / On)

Chaque station de diffusion ayant son propre type de signal, le volume peut varier chaque fois que l'on change de canal. Cette fonction permet de régler automatiquement l'intensité du signal sonore du canal désiré en baissant le volume s'il est trop élevé ou en l'augmentant si le signal modulé est trop faible.

## Sélect. le haut-parleur (Haut-p. externe / Haut-parleur TV)

Vous pourriez entendre un écho du son en raison d'une différence de vitesse de décodage du haut-parleur principal et du récepteur audio. Si c'est le cas, réglez le téléviseur à **Haut-p. externe**.

-  Lorsque l'option **Sélect. le haut-parleur** est réglée à **Haut-p. externe**, les touches de volume et MUTE ne fonctionneront pas et les réglages du son seront limités.
-  Lorsque la fonction **Sélect. le haut-parleur** est réglée à **Haut-p. externe**.
  - Haut-parleur TV : Off, Haut-p. externe : On
-  Lorsque la fonction **Sélect. le haut-parleur** est réglée à **Haut-parleur TV**.
  - Haut-parleur TV : On, Haut-p. externe : On
-  Si vous ne recevez aucun signal sonore, le son sera coupé dans les deux haut-parleurs.

## Réinitialisation du son (Réinitial. tout / Réinit. mode son / Annuler)

- **Réinitial. tout** : Rétablit tous les réglages de l'image aux réglages prédéfinis par défaut en usine.
- **Réinit. mode son** : Rétablit toutes les valeurs pour le son dans le mode sélectionné aux valeurs par défaut.

### Menu de configuration

## Réglage de l'horloge

 MENU  → Configuration → Heure → ENTER 



## Heure

- **Horloge**: Le réglage de l'horloge est nécessaire pour pouvoir utiliser les diverses fonctions de minuterie du téléviseur.

 L'heure s'affiche chaque fois que vous appuyez sur le bouton INFO.

 Si vous débranchez le cordon d'alimentation, vous devez régler l'horloge de nouveau.

### Mode horloge (Auto / Manuel)

- **Auto** : Permet de régler l'heure automatiquement en utilisant l'heure du signal d'une chaîne numérique.
  -  L'antenne doit être branchée pour que le réglage automatique de l'horloge s'effectue.
- **Manuel** : Réglez l'heure manuellement.
  -  En fonction de la station émettrice et du signal, il est possible que la fonction de réglage automatique de l'heure ne fonctionne pas correctement. Dans un tel cas, réglez l'horloge manuellement.

**Réglage Horloge** : Réglez les options **Mois**, **Jour**, **Année**, **Heure**, **Minute** et **am/pm** manuellement.

 Cette fonction n'est disponible que lorsque la fonction **Mode horloge** est réglée à **Manuel**.

 Vous pouvez régler directement le **Mois**, **Jour**, **Année**, **Heure**, et **Minute** en appuyant sur les touches numériques de la télécommande.



**Fuseau hor.** : Choisissez votre fuseau horaire.

 Cette fonction n'est accessible que lorsque la fonction **Mode horloge** est réglée à **Auto**.

**H. d'été (Daylight Saving Time) (Off / On / Auto)** : Permet d'activer et de désactiver la fonction de l'heure avancée.

 Cette fonction n'est accessible que lorsque la fonction **Mode horloge** est réglée à **Auto**.

## Utilisation de la fonction de veille

 MENU  → Configuration → Heure → Mise en veille → ENTER 

- **Mise en veille** : Éteint automatiquement le téléviseur après le délai choisi. (30, 60, 90, 120, 150 et 180 minutes).

 Pour désactiver la fonction **Mise en veille**, sélectionnez **Off**.



**Répéter** : Sélectionnez **Une fois**, **Quotid.**, **Lun~Ven**, **Lun~Sam**, **Sam~Dim** ou **Manuel** selon vos besoins. Sélectionnez la fonction **Manuel** afin de choisir le jour auquel vous voulez activer la minuterie.

 Le symbole ✓ indique le jour sélectionné.

-  Arrêt automatique (disponible seulement lorsque le téléviseur est mis sous tension par la fonction de minuterie) : Le téléviseur se met automatiquement hors tension après trois heures si aucune commande ne lui est envoyée.

## Réglage de la mise en marche et de l'arrêt de la minuterie

 MENU  → Configuration → Heure → Minuterie 1 → ENTER 

Vous pouvez régler le téléviseur de manière qu'il s'allume automatiquement à une heure prédéfinie.

- **Minuterie 1 / Minuterie 2 / Minuterie 3** : Trois réglages de minuterie (mise en marche/arrêt) peuvent être effectués. Tout d'abord, vous devez régler l'horloge.

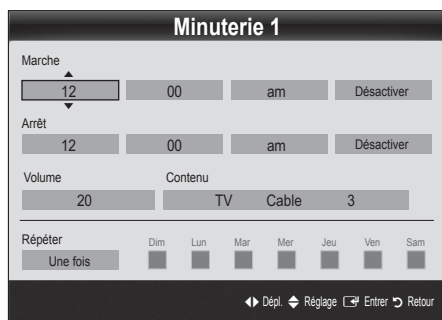

**Marche / Arrêt** : Réglez l'heure, les minutes et activer/désactiver. (Pour activer le minuteur avec le réglage choisi, réglez à **Activer**.)

**Volume** : Sélectionner le niveau sonore désiré.

**Contenu** : Choisissez un dossier sur un dispositif USB qui contiendra les fichiers musicaux ou les photos à lire lors de la mise sous tension automatique du téléviseur.

### REMARQUE

- Si le dispositif USB ne contient aucun fichier musical ou que le dossier contenant le fichier musical n'est pas sélectionné, la fonction Timer (Veille ou Réveil) ne fonctionnera pas correctement.
- Il est impossible de créer un diaporama s'il n'y a qu'un seul fichier photo dans le dispositif USB.
- Si le nom du dossier est trop long, il ne peut être sélectionné.
- Chaque dispositif USB utilisé reçoit son propre dossier. Lorsque vous utilisez plus d'un dispositif USB d'un même type, assurez-vous que chaque dossier assigné à chaque dispositif USB reçoit un nom différent.

## Exclusion automatique de programmes

### V-Chip

La fonction **V-Chip** bloque automatiquement la diffusion d'émissions pouvant ne pas convenir aux enfants. L'utilisateur doit entrer un numéro d'identification personnel (NIP) avant de pouvoir configurer ou modifier les restrictions relatives à la fonction V-Chip.

### REMARQUE

- La fonction **V-Chip** n'est pas disponible en mode **HDMI**, **Composante** ou **PC**.
- Le PIN par défaut d'un nouveau téléviseur est 0-0-0-0.
- **Perm. tout** : Déverrouille toutes les classifications du téléviseur.
- **Bloq. tout** : Verrouille toutes les classifications du téléviseur.

- **Blocage V-Chip (Off / On)** : Vous pouvez bloquer des émissions selon un système de classification.

**Cont. paren. TV** : Vous pouvez bloquer des émissions selon leur classification. Cette fonction vous permet de contrôler les émissions que vos enfants regardent.

- **TV-Y**: Jeunes enfants / **TV-Y7**: Enfants de plus de 7 ans / **TV-G**: Tout public / **TV-PG**: Surveillance parentale recommandée / **TV-14**: Téléspectateurs de plus de 14 ans / **TV-G**: Adultes
- **ALL**: Blocage de toutes les classifications. / **FV**: Fantastique et Violence / **V**: Violence / **S**: Scènes de sexe / **L**: Langage adulte / **D**: Dialogues à caractère sexuel

 La fonction **V-Chip** permet de bloquer automatiquement certaines classifications avec un contenu de nature délicate. Par exemple, si vous bloquez la catégorie **TV-Y**, la catégorie **TV-Y7** sera automatiquement bloquée. De la même façon, si vous bloquez la catégorie **TV-G**, toutes les catégories dans le groupe des jeunes adultes seront alors bloquées (**TV-G**, **TV-PG**, **TV-14** et **TV-MA**). Les sous-catégories (**D**, **L**, **S**, **V**) fonctionnent de la même façon. Par exemple, si vous bloquez la sous-classification **L** sous **TVPG**, alors les sous-classifications **L** sous **TV-14** et **TV-MA** sont automatiquement bloquées.



# Fonctions de base

**Classif. MPAA :** Vous pouvez bloquer les films en fonction de la classification MPAA. La Motion Picture Association of America (MPAA) a établi un système de classification qui fournit aux parents ou adultes exerçant une surveillance des renseignements sur les films convenant aux enfants.

- **G :** Public de tous âges (aucune restriction). / **PG :** Surveillance parentale recommandée. / **PG-13 :** Supervision des parents fortement recommandée. / **R :** Avec restriction. Les enfants de moins de 17 ans devraient être accompagnés d'un adulte. / **NC-17 :** Non recommandé pour les enfants de moins de 17 ans. / **X :** Adultes seulement. / **NR :** Non classé.

 La fonction **V-Chip** permet de bloquer automatiquement toute classification avec un contenu de nature délicate. Par exemple, si la classification **PG-13** est bloquée, les classifications **R**, **NC-17** et **X** sont automatiquement bloquées.

**Anglais canadien :** Vous pouvez bloquer des émissions selon leur classification en anglais canadien.

- **C :** Émissions destinées aux enfants de moins de 8 ans. / **C8+ :** Émissions convenant généralement aux enfants de 8 ans et plus, sans surveillance. / **G :** Émissions grand public convenant à tous les auditoires. / **PG :** Surveillance parentale. / **14+ :** Émissions dont la teneur peut ne pas convenir, en tout ou en partie, aux enfants de moins de 14 ans. / **18+ :** Émissions pour adultes.

 La fonction **V-Chip** permet de bloquer automatiquement toute classification avec un contenu de nature délicate. Par exemple, si la classification **G** est bloquée, les classifications **PG**, **14+** et **18+** sont automatiquement bloquées.

**Français canadien :** Vous pouvez bloquer des émissions selon leur classification en anglais canadien.

- **G :** Général / **8 ans+ :** Émissions convenant généralement aux enfants de 8 ans et plus, sans surveillance. / **13 ans+ :** Émissions pouvant ne pas convenir aux enfants de moins de 13 ans. / **16 ans+ :** Émissions pouvant ne pas convenir aux enfants de moins de 16 ans. / **18 ans+ :** Émissions pour adultes.

 La fonction **V-Chip** permet de bloquer automatiquement toute classification avec un contenu de nature délicate. Par exemple, si vous bloquez la catégorie **8 ans+**, les catégories **13 ans+**, **16 ans+** et **18 ans+** seront automatiquement bloquées.

**Catég. américaine téléchargeable :** Il est possible d'utiliser de l'information sur le contrôle parental tout en regardant des canaux numériques.

## REMARQUE

- Si l'information n'est pas téléchargée à partir de la station de radiodiffusion, le menu **Catég. américaine téléchargeable** est désactivé.
- L'information relative au contrôle parental est automatiquement téléchargée pendant le visionnement de canaux numériques. Cela peut prendre quelques secondes.
- Le menu **Catég. américaine téléchargeable** peut être utilisé après le téléchargement de l'information à partir de la station de télédiffusion. Cependant, selon la station émettrice, la fonction pourrait ne pas être accessible.
- Les niveaux de contrôle parental diffèrent selon la station de radiodiffusion. Le nom de menu par défaut et les modifications de **Catég. américaine téléchargeable** varient selon les informations téléchargées.
- Même si vous réglez l'affichage à l'écran dans une autre langue, le menu **Catég. américaine téléchargeable** s'affiche en anglais seulement.
- Le classement permet de bloquer automatiquement certaines classifications avec un contenu de nature délicate.
- Les catégories (par exemple: Humor Level., etc) et les niveaux de classification (par exemple: DH, MH, H, etc) peuvent différer selon la station de télédiffusion.

- **Changer NIP :** L'écran Changer NIP s'affiche. Choisissez un code NIP à quatre chiffres et saisissez-le. Lorsque vous avez entré le code NIP à quatre chiffres, l'écran **Confirmer NIP** apparaît. Saisissez de nouveau les quatre chiffres. Quand l'écran de confirmation disparaît, le NIP est mémorisé.

## Visionnement d'un canal à accès restreint

Si un canal à accès restreint est syntonisé, la fonction V-Chip le bloque. L'écran devient vide et le message suivant s'affiche:

Ce canal est bloqué en mode V-Chip. Veuillez entrer un NIP pour débloquer.

 Si vous avez oublié votre NIP, appuyez sur les touches de la télécommande dans l'ordre suivant pour rétablir le code "0-0-0-0": **POWER (off) → MUTE → 8 → 2 → 4 → POWER (on)**

## Solutions économiques

 MENU  → Configuration → ENTER 



Vous pouvez utiliser la fonction Eco pour augmenter les économies d'énergie.

## Écon. Énergie (Off / Basse / Moyen / Haute)

Cette option permet de régler la luminosité de l'écran afin de réduire la consommation d'énergie. Jusqu'à ce que l'écran soit rallumé de nouveau, une image déformée s'affichera pendant environ 4 secondes.

## Capteur Eco (Off / On)

Le capteur Eco détecte l'intensité lumineuse ambiante à l'aide d'un capteur optique et ajuste la luminosité de l'écran en conséquence.



- **Capteur Eco (Off / On)** : Active ou désactive le capteur.
  -  Si vous réglez l'option **Lumière cellule**, le **Capteur Eco** sera réglé à **Off**.
- **Lumière cell. min.** : Ajuste manuellement la luminosité de l'écran (0-10).
  -  Si **Capteur Eco** est réglé sur **On**, la luminosité de l'affichage risque de changer (elle devient légèrement plus sombre dans la plupart des cas) selon l'intensité de l'éclairage ambiant.

## Autres fonctions

 MENU  → Configuration → ENTER 

## Langue

Règlage de la langue de menu.

1. Sélectionnez la **Langue** puis appuyez sur la touche ENTER .
2. Choisissez la langue voulue puis appuyez sur la touche ENTER .

 Vous pouvez choisir **English**, **Español** ou **Français**.

## Mode Jeu (Off / On)

En sélectionnant le mode Jeu, lorsque vous branchez une console de jeu comme PlayStation<sup>MC</sup> ou Xbox<sup>MC</sup>, vous pouvez vivre une expérience de jeu plus réaliste.

### REMARQUE

- Précautions à prendre et limites du mode Jeu.
  - Pour débrancher la console de jeu et brancher un autre appareil externe, désactivez le **Mode Jeu** à **Off** dans le menu de configuration.
  - Si le menu du téléviseur est affiché en **Mode Jeu**, l'écran vibre légèrement.
- **Mode jeu** n'est pas disponible si la source d'entrée est réglée sur TV ou PC.

- Après avoir branché la console de jeu, réglez l'option **Mode Jeu** à **On**. Malheureusement, vous pourriez noter une altération de l'image.
- Si le **Mode Jeu** est activé à **On**:
  - Le mode **Image** est réglé sur **Standard** et le mode **Son** est réglé sur **Cinéma**.
  - L'option **Égaliseur** n'est pas disponible.

## Sous-titres

(texte à l'écran)

- **Sous-titres (Off / On)** : Vous pouvez activer ou désactiver la fonction des sous-titres. Si la fonction des sous-titres n'est pas disponible, il n'y a pas d'affichage à l'écran.

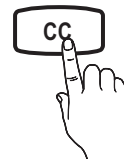

 L'option Sous-titres ne fonctionne pas dans les modes Composante, HDMI ou PC.

- **Mode ss-titres codés** : Vous pouvez sélectionner le mode de sous-titrage souhaité.

 L'option de sous-titrage disponible dépend de l'émission diffusée.

**Par défaut / CC1~CC4 / Texte1~Texte4** : (canaux analogiques seulement) La fonction de sous-titrage analogique fonctionne en mode canaux analogiques ou lorsqu'un signal est fourni au téléviseur à partir d'un appareil externe. (Selon le signal émetteur, le sous-titrage analogique peut peut-être fonctionner sur les canaux numériques.)

**Par défaut / Service1~Service6 / CC1~CC4 / Texte1~Texte4** : (canaux numériques seulement) La fonction des sous-titres numériques fonctionne seulement sur les canaux numériques.

 Les paramètres **Service1 ~ 6** en mode Sous-titres numériques ne sont pas toujours disponibles, selon le système de diffusion utilisé.

- **Options de sous-titrage numérique** : (canaux numériques seulement)

**Taille** : Les options sont : Par défaut, Petit, Standard et Grand. La valeur par défaut est Standard.

**Style des polices** : Les options sont : Par défaut et Styles de 0 à 7. La valeur par défaut est Style 0.

**Couleur avant-plan** : Les options sont : Par défaut, Blanc, Noir, Rouge, Vert, Bleu, Jaune, Magenta et Cyan. Vous pouvez modifier la couleur des caractères. La couleur par défaut est Blanc.

**Couleur arrière-plan** : Les options sont : Par défaut, Blanc, Noir, Rouge, Vert, Bleu, Jaune, Magenta et Cyan. Vous pouvez modifier la couleur de l'arrière-plan des sous-titres. La valeur par défaut est Noir.

**Opacité avant-plan** : Les options sont : Par défaut, Transparent, Translucide, Opaque et Clignotement.

**Opacité arrière-plan** : Ajuste l'opacité d'arrière-plan du sous-titrage. Les options sont : Par défaut, Transparent, Translucide, Opaque et Clignotement.

**Retour par défaut** : Cette option rétablit les paramètres par défaut des fonctions suivantes Taille, Style des polices, Couleur avant-plan, Couleur arrière-plan, Opacité avant-plan et Opacité arrière-plan.

# Fonctions de base

## REMARQUE

- Les **Options de sous-titrage numérique** sont accessibles uniquement lorsque les options **Par défaut** et **Service1 ~ Service6** peuvent être sélectionnées en Mode ss-titres codés.
- L'option de sous-titrage disponible dépend de l'émission diffusée.
- L'expression **Par défaut** signifie revenir aux choix de sous-titrage initiaux déterminés par le diffuseur.
- L'avant-plan et l'arrière plan ne peuvent pas être configurés de la même couleur.
- Vous ne pouvez pas définir **Opacité avant-plan** et **Opacité arrière-plan** à **Transparent**.

## Mélodie (Off / Basse / Moyen / Haute)

Permet au téléviseur de faire jouer une mélodie lorsque vous l'allumez et l'éteignez.

 La **Mélodie** ne joue pas.

- Lorsque le téléviseur n'émet aucun son parce que l'on a appuyé sur la touche **MUTE**.
- Le téléviseur n'émet aucun son parce que le volume a été réduit au minimum à l'aide de la touche **VOL -**.
- Lorsque la fonction **Mise en veille** met le téléviseur hors tension.

### Menu Soutien technique

 MENU  → Support technique → ENTER 

## Autodiagnostic

 L'autodiagnostic peut prendre quelques secondes; cela fait partie du fonctionnement normal du téléviseur.

- **Essai d'image (Oui / Non)** : Utilisez cette fonction pour vérifier les problèmes d'image.

**Oui** : Si le parcours ne s'affiche pas ou s'il y a du bruit dans la mire, sélectionnez **Oui**. Il est possible que votre téléviseur soit défectueux. Communiquez avec le centre d'appel de Samsung pour obtenir de l'assistance (1-800-SAMSUNG).

**Non** : Si la mire s'affiche correctement, sélectionnez **Non**. Il est possible qu'un appareil externe soit défectueux. Veuillez vérifier les connexions. Si le problème persiste, consultez le guide d'utilisation de l'appareil externe.

- **Essai de son (Oui / Non)** : Utilisez la mélodie intégrée pour vérifier les problèmes de son.

 Si les haut-parleurs du téléviseur n'émettent aucun son, assurez-vous que le mode **Sélect. le haut-parleur** est réglé à **Haut-parleur TV** dans le menu **Son**.

 Vous entendrez la mélodie durant l'essai même si le **Sélect. le haut-parleur** est réglé à **Haut-p. externe** ou si vous avez coupé le son avec la touche **MUTE**.

**Oui** : Si, au cours de l'essai de son, un seul haut-parleur émet du son ou si les deux haut-parleurs n'émettent aucun son, sélectionnez **Oui**. Il est possible que votre téléviseur soit défectueux. Communiquez avec le centre d'appel de Samsung pour obtenir de l'assistance (1-800-SAMSUNG).

**Non** : Si les haut-parleurs émettent un son normal, sélectionnez **Non**. Il est possible qu'un appareil externe soit défectueux. Veuillez vérifier les connexions. Si le problème persiste, consultez le guide d'utilisation de l'appareil externe.

- **Puissance signal** : (canaux numériques seulement) Les canaux HD ont une réception parfaite ou ne sont pas captés du tout. Déplacez l'antenne de manière à augmenter la puissance du signal.

## Mise à niveau du logiciel

Samsung peut offrir des mises à jour du micrologiciel de votre téléviseur dans le futur. Veuillez visiter [Samsung.com](http://Samsung.com) ou communiquer avec le centre d'appel Samsung au 1-800-SAMSUNG (1-800-726-7864) pour obtenir de l'information sur le téléchargement des mises à jour et sur l'utilisation d'une clé USB. Les mises à jour sont accessibles en branchant une clé USB dans le port USB.

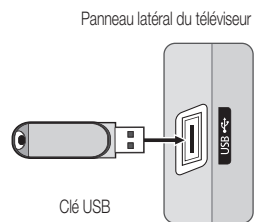

 Au moment de la mise à niveau du micrologiciel, les réglages vidéo et audio que vous avez effectués seront remplacés par les réglages par défaut (définis en usine).

 Il est recommandé de prendre en note les réglages afin de pouvoir les rétablir facilement après la mise à niveau.

## Guide de connexion HD

Reportez-vous à cette rubrique lorsque vous branchez des appareils externes au téléviseur.

## Contact Samsung

Consultez cette rubrique lorsque votre téléviseur ne fonctionne pas correctement ou lorsque vous souhaitez mettre à niveau le logiciel. Vous y trouverez de l'information sur nos centres d'appel et sur la façon de télécharger des produits et logiciels.

## Media Play

 Visualisez des photographies et lisez des fichiers musicaux enregistrés sur un dispositif USB à mémoire de grande capacité (MSC).

 MENU  → Application → Media Play (USB) → ENTER 



## Branchement d'un dispositif USB

1. Mettez le téléviseur en marche.
2. Branchez un dispositif USB contenant des photos, de la musique ou des fichiers vidéo dans la prise USB, située sur le côté du téléviseur.
3. Lorsque l'écran de **Application** sélection **Entrée** s'affiche, appuyez sur la touche ► pour sélectionner **Media Play (USB)**, puis appuyez sur ENTER .



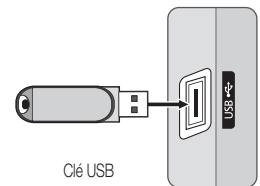



Panneau latéral du téléviseur



Clé USB

## Utilisation du menu Media Play

### Lecture d'une photo (ou d'un Diaporama)

1. Appuyez sur la touche MENU. Appuyez sur la touche ▲ ou ▼ pour sélectionner **Entrée**, puis sur ENTER .
2. Appuyez sur la touche ▲ ou ▼ pour sélectionner **Media Play (USB)**, puis sur ENTER .
3. Appuyez sur la touche ▲ ou ▼ pour sélectionner le dispositif de mémoire USB correspondant, puis appuyez sur la touche ENTER .
  -  Le menu Media Play varie en fonction du dispositif de mémoire USB branché au téléviseur.
  -  Certains dispositifs peuvent ne pas être pris en charge en raison d'un problème de compatibilité.
4. Appuyez sur la touche ◀ ou ▶, pour passer à une icône (**Photo**, **Music**, **Setup**), puis appuyez sur la touche ENTER .

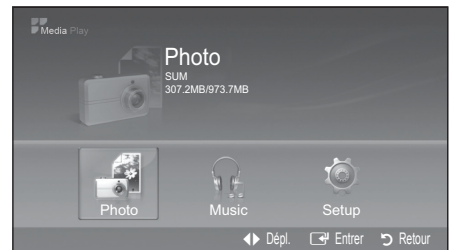

 Il est possible que cela ne fonctionne pas correctement avec des fichiers multimédias non autorisés.

### À savoir avant d'utiliser **Media Play (USB)**

- Vous ne devez utiliser que des caractères alphanumériques pour nommer les dossiers ou fichiers (photo, musique).
- Le système de fichiers ne prend en charge que le format FAT16/32 (le système de fichiers NTFS n'est pas pris en charge). Certain types d'appareil audio ou d'appareil photo numérique USB ne sont pas compatibles avec ce téléviseur.
- La fonction Media Play (USB) ne prend en charge que les dispositifs USB à mémoire de grande capacité (MSC). Le dispositif MSC ("Mass Storage Class") est un dispositif de mémoire de grande capacité en bloc seulement. Parmi les exemples de MSC, on trouve les disques Thumb et les lecteurs de cartes Flash (USB et HUB ne sont pas pris en charge).
- Avant de brancher le dispositif au téléviseur, veillez à effectuer une copie de sauvegarde des fichiers afin d'éviter toute perte ou dommage. SAMSUNG ne saurait être tenue responsable des dommages aux fichiers ou de perte de données.
- Veuillez vous brancher directement au port USB de votre téléviseur. Il peut y avoir un problème de compatibilité USB si vous utilisez un branchement par câble distinct.

# Fonctions avancées

- Seuls des formats de fichier MP3 et JPEG sont pris en charge.
- Le format MP3 Media Play (USB) ne prend en charge que les fichiers musicaux avec une fréquence d'échantillonnage élevée (32 kHz, 44,1 kHz, ou 48 kHz).
- Nous vous recommandons le format JPEG séquentiel.
- Ne débranchez pas le dispositif USB pendant son chargement.
- MSC prend en charge les fichiers MP3 et JPEG, tandis qu'un dispositif PTP ne prend en charge que les fichiers JPEG.
- Le MTP (protocole de transfert de média) n'est pas pris en charge.
- Le temps de lecture d'un fichier mp3 peut s'afficher sous la forme "00:00:00" si l'information relative au temps de lecture n'est pas détectée au début du fichier.
- Plus la résolution de l'image est élevée, plus elle prend du temps à s'afficher à l'écran.
- La liste de fichiers musicaux ou de photos contient jusqu'à 300 dossiers ou fichiers.
- Le chargement peut prendre quelques secondes, selon la taille du fichier.
- Les fichiers MP3 protégés par DRM, téléchargés de sites payants, ne peuvent être lus.
- La gestion des droits numériques (DRM) est une technologie qui soutient la création, la distribution et la gestion du contenu de façon intégrée et globale, notamment par la protection des droits et intérêts des fournisseurs de contenu, la prévention de la copie illégale du contenu, ainsi que la gestion de la facturation et des règlements.
- Le mode d'économie d'énergie de certains disques durs externes peut être activé automatiquement lorsqu'ils sont branchés au téléviseur.
- Si un câble de rallonge USB est utilisé, l'appareil USB pourrait ne pas être reconnu ou les fichiers sur l'appareil pourraient ne pas être lus.
- Si le dispositif USB branché au téléviseur n'est pas reconnu, la liste des fichiers dans le dispositif est corrompue ou qu'un fichier dans la liste n'est pas lu, branchez le dispositif USB à un ordinateur, formatez-le et vérifiez la connexion.
- Si un fichier supprimé sur l'ordinateur est toujours présent lorsque vous exécutez la fonction Media Play, supprimez le fichier de façon permanente sur l'ordinateur à l'aide de l'option "Vider la corbeille".

## Photo







### Lecture d'une photo (ou d'un Diaporama)

1. Appuyez sur la touche INFO pour afficher l'option **Afficher, Dém. Diaporama, Supprimer, Supprimer tout, Désélect. Tout**.
2. Appuyez sur la touche ▲ ou ▼ pour sélectionner **Dém. Diaporama**, puis sur ENTER .

 Pendant le diaporama, les fichiers s'affichent dans l'ordre, à partir du fichier affiché.



 Il est possible de lire des fichiers MP3 automatiquement pendant un diaporama si la fonction **Musique de fond** par défaut est réglée à **On**. Pour activer cette fonction, les fichiers MP3 et les autres fichiers photo doivent se trouver dans le même dossier du dispositif à mémoire USB.



-  Appuyez sur la touche INFO pendant le diaporama pour régler les options suivantes **Vitesse du diaporama, Musique de fond, Sélection musique de fond, Liste**. Appuyez sur la touche ▲ ou ▼ pour sélectionner d'options, puis sur ENTER .
- Après avoir réglé l'option, appuyez sur la touche ENTER  pour effectuer la modification.
-  Appuyez sur la touche INFO pendant le diaporama pour régler les options suivantes : **Dém. Diaporama, Zoom, Rotation, Liste**. Appuyez sur la touche ▲ ou ▼ pour sélectionner d'options, puis sur ENTER .
- Après avoir réglé l'option, appuyez sur la touche ENTER  pour effectuer la modification.

## Music

### Utilisation de la liste MP3

	icône de dossier
	icône Liste de fichiers musicaux
	Passer à l'icône de dossier de l'étape précédente

 Appuyez sur la touche  (REW) ou  (FF) pour changer de page.

 Le fichier sélectionné est affiché en tête de liste avec sa durée de lecture.

1. Pour choisir tous les fichiers ou un fichier, appuyez sur la touche INFO pour afficher les menus  **Musique**.

Appuyez sur la touche ENTER  pour sélectionner **Lecture** (o Lire le fichier sélectionné), **Reprise de la musique**, **Supprimer** (o Effacer fichier sél.) **Supprimer tout.** o **Désélect. tout.**

2. Appuyez sur la touche ▲ ou ▼, pour passer à une icône, puis appuyer sur la touche ENTER .

Appuyez sur la touche ENTER  sur une icône de note de musique pour lire immédiatement le fichier de musique.

Si vous appuyez sur la touche ENTER  pendant qu'un dossier est en surbrillance, les fichiers musicaux qu'il contient s'affichent.

- **Lecture:** Sélectionner pour lire des fichiers MP3.







 Ce menu affiche uniquement les fichiers pourvus d'une extension MP3. Les fichiers comportant d'autres extensions ne sont pas affichés, même s'ils sont mémorisés sur le même dispositif USB.

 Pour régler le volume de la musique, appuyez sur la touche **—VOL+** de la télécommande. Pour couper le son, appuyez sur la touche  MUTE de la télécommande.

- **Reprise de la musique (On / Off):** Sélectionner pour répéter la lecture des fichiers MP3 dans le dossier courant.

### Lecture musicale

- N'affiche que les fichiers dont l'extension est MP3. Les fichiers comportant d'autres extensions ne sont pas affichés, même s'ils sont mémorisés sur le même dispositif USB.
- Si le volume semble étrange pendant la lecture de fichiers MP3, réglez les options **Égaliseur** et **SRS TruSurround HD** dans le menu **Son**. (Un fichier MP3 surmodulé peut être à l'origine des problèmes sonores)
- icône d'information de la fonction Musique

	<b>Reprise de la musique</b> est réglé à <b>On</b> :
	<b>Reprise de la musique</b> est réglé à <b>Off</b> :
	La touche  (Lecture) /  (Pause) de la télécommande est enfoncée pendant la lecture de la musique.
	Lorsque vous appuyez sur la touche  (Arrêt) de la télécommande, la musique s'arrête.

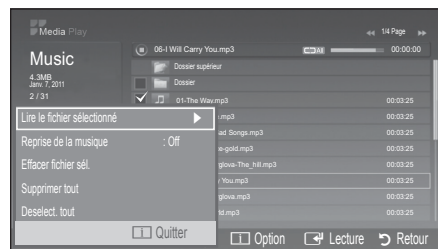
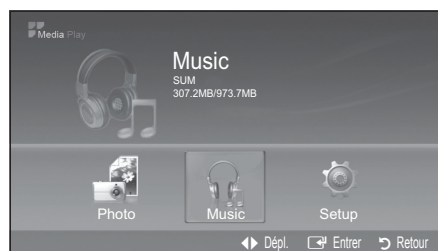

# Fonctions avancées

## Configuration

### Utilisation du menu Configuration

- **Vitesse du diaporama** : Sélectionnez cette option pour commander la vitesse du diaporama. Sélectionnez la fonction **Rapide**, **Normal** ou **Lent**.
- **Musique de fond** : Sélectionner pour déterminer si un fichier MP3 sera lu pendant un diaporama. Il est possible de sélectionner **Musique On** ou **Musique Off**.
- **Sélection musique de fond** : Pendant le visionnement d'un diaporama, utilisez l'option **Sélection musique de fond** pour sélectionner un fichier musical. Sélectionner un fichier MP3 comme musique de fond.
- **Reprise de la musique** : Sélectionner pour déterminer si vous voulez que la lecture de la musique soit répétée après que tous les fichiers MP3 dans le dossier courant ont été entendus.
- **Écran de veille** : Choisir cette option pour fixer le temps d'attente avant le démarrage de l'écran de veille. L'écran de veille apparaîtra si vous n'appuyez sur aucune touche après **10 min**, **20 min**, **40 min** ou **1 h** ou **Off**.
- **Supp. sécurité** : Il est possible de retirer le dispositif du téléviseur de façon sûre.

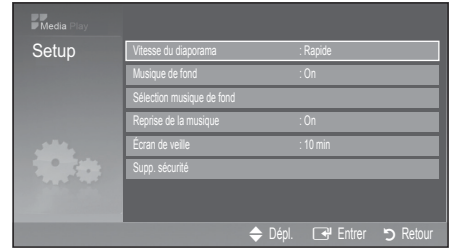

### Lecture des fichiers musicaux / photos sélectionnés

1. Appuyez sur la touche jaune.
2. Répéter l'étape précédente pour sélectionner les fichiers musicaux ou photos souhaités.  
Les fichiers sélectionnés sont marqués du symbole ✓. Appuyez sur la touche jaune pour annuler la sélection.
3. Appuyez sur la touche **▶** (Lecture) / **ENTER** pour lire les fichiers ou photos sélectionnés.

## Anynet+

### Qu'est-ce qu'Anynet+ ? **TOOLS**

Anynet+ est une fonction qui permet, à l'aide de la télécommande Samsung, de commander tous les appareils audiovisuels Samsung raccordés. Le système Anynet+ peut être utilisé uniquement avec les appareils Samsung dotés de la fonction Anynet+. Pour vérifier si un appareil Samsung en est pourvu, vérifiez la présence d'un logo Anynet+ sur celui-ci.

### Branchement à une chaîne de cinéma maison Samsung

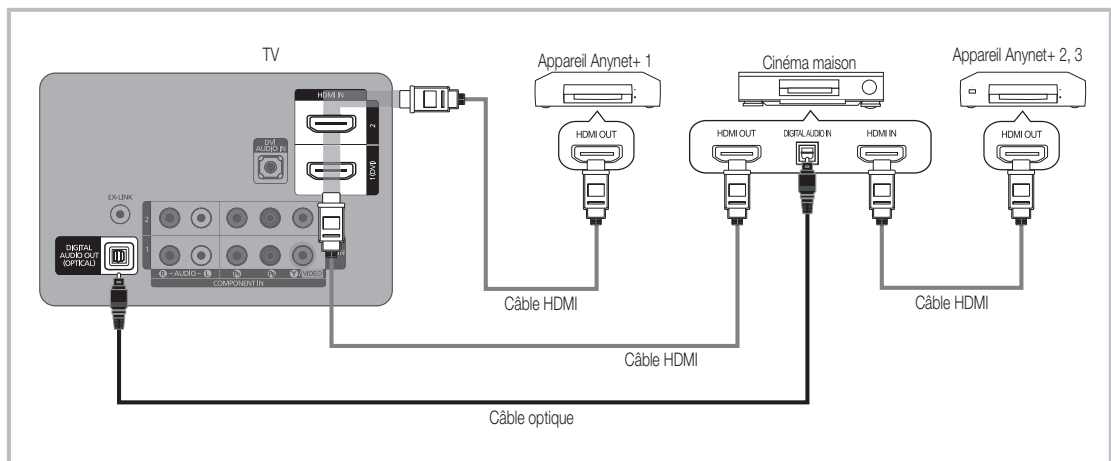

1. Raccordez la prise HDMI IN (1(DVI), 2) du cinéma maison et la prise HDMI OUT de l'appareil Anynet+ correspondant à l'aide du câble HDMI.
2. Raccordez la prise d'entrée HDMI IN de la chaîne de cinéma maison et la prise de sortie HDMI OUT de l'appareil Anynet+ correspondant à l'aide d'un câble HDMI.

 **REMARQUE**

- Branchez le câble optique entre la prise de sortie **DIGITAL AUDIO OUT (OPTICAL)** du téléviseur et la prise d'entrée audio numérique de la chaîne de cinéma maison.
- Si vous procédez au branchement ci-dessus, la prise optique n'offre que deux canaux audio. Vous entendrez du son uniquement au niveau des haut-parleurs gauche et droit avant de votre chaîne de cinéma maison et du caisson d'extrêmes graves. Pour avoir le son en 5.1 canaux, branchez la prise de sortie **DIGITAL AUDIO OUT (OPTICAL)** du récepteur DVD ou satellite (c.-à-d. l'appareil Anynet+ 1 ou 2) directement à l'amplificateur ou à la chaîne de cinéma maison, et non au téléviseur.
- Vous ne pouvez brancher qu'une seule chaîne de cinéma maison.
- Vous pouvez utiliser un câble HDMI pour brancher un appareil Anynet+. Certains câbles HDMI ne prennent pas en charge les fonctions Anynet+.
- Anynet+ fonctionne lorsque l'appareil audiovisuel compatible Anynet+ est en mode Veille ou Activé.
- Anynet+ prend en charge un maximum de 12 appareils audio-vidéo. Notez que vous pouvez connecter jusqu'à trois appareils de même type.

**Menu Anynet+**

Le menu Anynet+ varie selon le type et l'état des appareils Anynet+ branchés au téléviseur.

Menu Anynet+	Description
<b>Regarder téléviseur</b>	Passage du mode Anynet+ au mode de télédiffusion.
<b>Liste appareils</b>	Affiche la liste des appareils Anynet+.
<b>Enregistrement</b> : (*recorder)	Lance aussitôt l'enregistrement sur l'enregistreur. (Disponible seulement pour les appareils avec fonction d'enregistrement.)
<b>Arrêter l'enregistrement</b> : (*recorder)	Arrête l'enregistrement.
<b>MENU</b> (nom_appareil)	Affiche les menus des appareils branchés. Par exemple, si un enregistreur DVD est branché, le menu du disque de celui-ci s'affiche.
<b>INFO</b> (non_appareil)	Affiche les menus de lecteur des appareils branchés. Par exemple, si un enregistreur DVD est branché, le menu de lecture du disque de celui-ci s'affiche.
<b>Récepteur</b>	Le son est émis par le récepteur.

Si plusieurs appareils d'enregistrement sont branchés, ils s'affichent comme (\*recorder). Si un seul appareil est branché, il est représenté comme suit : (\*nom\_appareil).

**Configuration de la fonction Anynet+**

MENU  → Application → Anynet+ (HDMI-CEC) → ENTER 

■ **Configuration**

**Anynet+ (HDMI-CEC) (Off / On)**: Pour utiliser la fonction Anynet+, le **Anynet+ (HDMI-CEC)** doit être **On**.

 Lorsque la fonction **Anynet+ (HDMI-CEC)** est désactivée, toutes les opérations Anynet+ connexes sont désactivées.

**Arrêt automatique (No / Oui)**: Configuration d'un appareil Anynet+ pour qu'il s'arrête automatiquement à la mise hors tension du téléviseur.

 Si la fonction **Arrêt automatique** est réglée sur **Oui**, les appareils externes en marche sont mis hors tension en même temps que le téléviseur. Toutefois, si un enregistrement est en cours, l'appareil n'est pas mis hors tension.



 Il est possible qu'elle ne soit pas être activée selon l'appareil.



# Fonctions avancées

## Permutation entre appareils Anynet+

---

1. La liste des appareils Anynet+ branchés au téléviseur s'affiche.
  -  S'il est impossible de trouver l'appareil désiré, appuyez sur la touche rouge pour rafraîchir la liste.
2. Sélectionnez un canal et appuyez sur la touche ENTER . Vous pouvez maintenant choisir l'appareil sélectionné.
  -  La **Liste appareils** du menu s'affiche seulement lorsque vous réglez **Anynet+ (HDMI-CEC)** à **On** dans le menu **Application**.
    - La permutation vers l'appareil sélectionné peut prendre jusqu'à deux minutes. Il n'est pas possible d'annuler l'opération de permutation.
    - Si vous avez sélectionné un appareil externe en appuyant sur la touche **SOURCE**, vous ne pouvez pas utiliser la fonction Anynet+. Assurez-vous de commuter vers l'appareil Anynet+ à l'aide de la **Liste appareils**.

## Enregistrement

---





Vous pouvez enregistrer une émission télévisée à l'aide d'un enregistreur Samsung.

1. Sélectionne **Enregistrement**.
  -  Lorsque plus de deux appareils d'enregistrement sont branchés
    - Lorsque plusieurs appareils sont connectés, les appareils d'enregistrement sont indiqués. Sélectionnez l'appareil d'enregistrement voulu dans la **Liste appareils**.
  -  Lorsque l'appareil d'enregistrement n'est pas affiché, sélectionnez **Liste appareils** et appuyez sur la touche rouge pour rechercher les appareils.
2. Appuyez sur la touche **EXIT** pour quitter le menu.
  -  Il est possible d'enregistrer les trains binaires source en choisissant **Enregistrement**: (device\_name).
  -  Appuyez sur la touche  (REC) pour enregistrer ce que vous écoutez présentement. Si vous regardez une vidéo sur un autre appareil, la vidéo de cet appareil est enregistrée.
  -  Avant d'enregistrer, vérifiez si la prise d'antenne est correctement branchée à l'appareil enregistreur. Pour brancher correctement une antenne à un appareil d'enregistrement, consultez le guide d'utilisation de l'appareil.

## Écoute par l'intermédiaire d'un récepteur

---

Il est à présent possible d'écouter le son par l'intermédiaire d'un récepteur (par ex., cinéma maison) au lieu des **Haut-parleur TV**.

1. Sélectionnez **Récepteur** et **ON**.
  2. Appuyez sur la touche **EXIT** pour quitter le menu.
    -  Si votre récepteur ne prend en charge que le son, il peut ne pas figurer dans la liste des appareils.
    -  Le récepteur fonctionne lorsque la prise d'entrée optique est reliée à la prise de sortie optique **DIGITAL AUDIO OUT (OPTICAL)** du téléviseur.
    -  Lorsque le récepteur (p. ex., cinéma maison) est activé, il est possible d'entendre le son provenant de la prise optique du téléviseur. Lorsque le téléviseur émet des signaux numériques (air), il transmet le son en 5.1 canaux au récepteur. Lorsque la source est un composant numérique, comme un lecteur DVD, et que ce dernier est branché au téléviseur à l'aide d'un câble HDMI, seul un son deux canaux sera émis par le récepteur de la chaîne.
-  **REMARQUE**
- Vous ne pouvez commander les appareils Anynet+ qu'à l'aide de la télécommande, et non les touches du téléviseur.
  - Il est possible que la télécommande du téléviseur ne fonctionne pas dans certaines conditions. Le cas échéant, sélectionnez à nouveau l'appareil Anynet+.
  - Les fonctions Anynet+ ne fonctionnent pas avec des produits d'autres marques.

## Dépannage de la fonction Anynet+

Problème	Solution possible
Anynet+ ne fonctionne pas.	<ul style="list-style-type: none"> <li>• Vérifier si l'appareil est bien un appareil Anynet+. Le système Anynet+ ne prend en charge que les appareils Anynet+.</li> <li>• Vous ne pouvez brancher qu'un seul récepteur (cinéma maison).</li> <li>• Vérifiez si le cordon d'alimentation de l'appareil Anynet+ est bien branché.</li> <li>• Vérifiez les branchements des câbles vidéo/audio/HDMI de l'appareil Anynet+.</li> <li>• Vérifier si <b>Anynet+ (HDMI-CEC)</b> est <b>On</b> dans le menu Configuration d'Anynet+.</li> <li>• Vérifier si la télécommande est en mode TV.</li> <li>• Vérifiez si la télécommande est en mode Anynet + compatible.</li> <li>• Anynet+ ne fonctionne pas dans certaines situations. (recherche de canaux, utilisation <b>Media Play (USB)</b> ou <b>Prêt-à-l'emploi</b> (mise en marche initiale), etc.)</li> <li>• Au moment du branchement ou du débranchement du câble HDMI, s'assurer d'effectuer une nouvelle détection des appareils ou de mettre le téléviseur hors tension et le redémarrer.</li> <li>• Vérifiez si la fonction Anynet+ de l'appareil Anynet+ est activée.</li> </ul>
Je souhaite lancer Anynet+.	<ul style="list-style-type: none"> <li>• Vérifiez si l'appareil Anynet+ est correctement branché au téléviseur et si le <b>Anynet+ (HDMI-CEC)</b> est réglé sur <b>On</b> dans le menu Configuration d'Anynet+.</li> <li>• Appuyez ensuite sur la touche <b>TOOLS</b> pour afficher le menu Anynet+ et sélectionner le menu désiré.</li> </ul>
Je souhaite quitter Anynet+.	<ul style="list-style-type: none"> <li>• Sélectionner <b>Regarder téléviseur</b> dans le menu Anynet+.</li> <li>• Appuyez sur la touche <b>SOURCE</b> de la télécommande du téléviseur pour sélectionner un appareil autre qu'un appareil Anynet+.</li> <li>• Appuyez sur les touches <b>▼ CH ▲</b>, <b>PRE-CH</b> et <b>FAV.CH</b> pour changer de mode au téléviseur. (Remarque : le bouton des canaux ne fonctionne que si aucun appareil à syntoniser intégré Anynet+ n'est branché.)</li> </ul>
Le message "Connexion à l'appareil Anynet+..." s'affiche à l'écran.	<ul style="list-style-type: none"> <li>• Vous ne pouvez pas utiliser la télécommande pendant la configuration d'Anynet+ ou pour la permutation vers un mode de visionnement.</li> <li>• Utilisez la télécommande lorsque le réglage d'Anynet+ ou la permutation vers le mode de visionnement sont terminés.</li> </ul>
L'appareil Anynet+ ne fonctionne pas en mode lecture.	<ul style="list-style-type: none"> <li>• Vous ne pouvez pas utiliser la fonction lecture lorsque le mode <b>Prêt-à-l'emploi</b> (mise en marche initiale) est en cours d'exécution.</li> </ul>
L'appareil branché n'est pas affiché.	<ul style="list-style-type: none"> <li>• Vérifiez si l'appareil prend en charge les fonctions Anynet+.</li> <li>• Vérifier si le câble HDMI est correctement branché.</li> <li>• Vérifier si <b>Anynet+ (HDMI-CEC)</b> est <b>On</b> dans le menu Configuration d'Anynet+.</li> <li>• Rechercher les appareils Anynet+ de nouveau.</li> <li>• Seul le câble HDMI permet de brancher un appareil Anynet+. Certains câbles HDMI ne prennent pas en charge les fonctions Anynet+.</li> <li>• Répéter le balayage de détection si la connexion a été interrompue suite à une interruption de l'alimentation ou que le câble HDMI a été déconnecté.</li> </ul>
L'émission ne peut pas être enregistrée.	<ul style="list-style-type: none"> <li>• Vérifier si la prise d'antenne sur l'appareil enregistreur est branchée correctement.</li> </ul>
Le récepteur n'émet pas le son provenant du téléviseur.	<ul style="list-style-type: none"> <li>• Branchez le câble optique entre le téléviseur et le récepteur.</li> </ul>

### Fixation du support d'obturation

Fixez le support d'obturation lors de l'installation du téléviseur sur un mur.

### Installation de l'ensemble de fixation murale

L'ensemble de fixation murale (vendu séparément) permet de fixer le téléviseur au mur.

Pour obtenir des instructions détaillées sur l'installation du support mural, reportez-vous aux instructions fournies avec l'ensemble. Demandez l'aide d'un technicien pour l'installer.

Samsung Electronics n'est pas responsable des dommages causés à l'appareil ni des blessures si vous tentez d'installer le support vous-même.

### Spécifications de l'ensemble d'installation murale (VESA)

 La trousse d'installation murale n'est pas incluse. Elle est vendue séparément.

Installez votre support mural sur un mur massif perpendiculaire au plancher. Pour le fixer sur d'autres types de matériaux, veuillez communiquer avec votre détaillant. Si vous l'installez au plafond ou sur un mur incliné, il risque de tomber et de causer des blessures.

### REMARQUE

- Les dimensions standard pour les ensembles de fixation murale figurent dans le tableau ci-dessous.
- Un manuel d'installation détaillée et toutes les pièces nécessaires à l'assemblage sont comprises à l'achat de l'ensemble d'installation murale.
- N'utilisez pas de vis non conformes aux spécifications de vis standard VESA.
- N'utilisez pas de vis plus longues que les dimensions standard ou non conformes aux spécifications VESA de vis standard. Des vis trop longues pourraient endommager l'intérieur du téléviseur.
- En ce qui a trait aux supports muraux non conformes aux spécifications de vis de la norme VESA, la longueur des vis peut différer selon les spécifications du support mural.
- Ne serrez pas trop les vis, cela pourrait endommager le produit ou provoquer sa chute et causer des blessures. Samsung décline toute responsabilité dans le cas où de tels accidents se produisent.
- Samsung ne saurait être tenu responsable des dommages au produit ou des blessures occasionnés par l'utilisation d'un support mural non conforme aux spécifications VESA ou non recommandé, ou si le consommateur ne suit pas les instructions d'installation du produit.
- Ne pas installer le téléviseur à un angle d'inclinaison de plus de 15 degrés.
- Il faut deux personnes pour fixer le téléviseur sur un mur.

Type de produit	pouces	Spéc. VESA (A * B)	Vis standard	Quantité
Téléviseur à écran plasma	42~50	400 X 400	M8	4
	58~63	600 X 400		
	70~79	800 X 400		
	80~	1400 X 800		

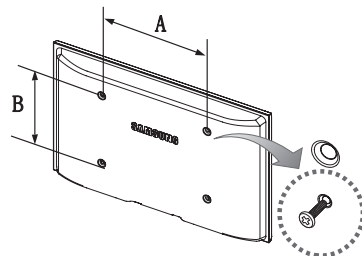

Dévissez le trou avant d'installer le support mural sur le mur.



N'installez pas le support mural lorsque le téléviseur est sous tension. Il pourrait survenir des blessures corporelles causées par un choc électrique.

### Sécurisation de l'espace d'installation

Respectez les distances requises entre le produit et les autres objets (p. ex., les murs) afin d'assurer une bonne ventilation. Le non-respect de ces distances pourrait faire augmenter la température interne du produit et causer un incendie ou endommager le produit.

- Lorsque vous utilisez un support ou un support mural, utilisez seulement les pièces fournies par Samsung Electronics.
  - Si vous utilisez des pièces fournies par un autre fabricant, cela pourrait endommager le produit ou causer des blessures engendrées par la chute du produit.
- L'aspect peut différer selon le produit.
- Faites attention lorsque vous touchez le téléviseur, car certaines pièces peuvent être chaudes.

#### Installation sur un support.

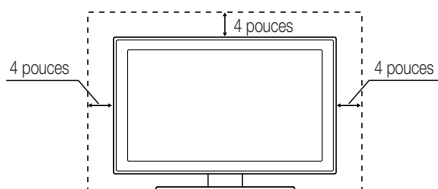

#### Installation murale.

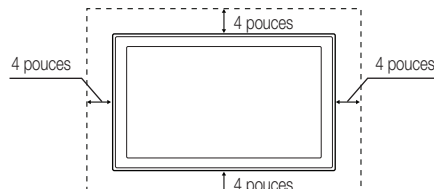

# Autre information

## Stabilisation du téléviseur par rapport au mur



**Mise en garde:** Le fait de tirer, de pousser ou de monter sur le téléviseur peut en provoquer la chute. Assurez-vous notamment que vos enfants ne se suspendent pas au téléviseur ni le déséquilibrent, car il pourrait basculer et causer des blessures sérieuses ou un décès. Suivez toutes les mesures de sécurité indiquées dans la brochure de votre téléviseur. Pour une stabilité et une sécurité accrues, vous pouvez acheter et installer un dispositif anti-chute tel que décrit ci-dessous.

### Dispositif de retenue pour téléviseur (vendu séparément)

Les pièces ci-dessous sont incluses dans l'ensemble du dispositif de retenue pour téléviseur. De plus, vous aurez besoin d'une vis à bois, d'une vis et d'une cheville Molly ou d'un autre type de vis convenant à l'armoire ou au mur auquel vous avez l'intention de fixer le cordon du dispositif de retenue. Nous recommandons l'utilisation d'une vis à bois M4xL20.



Support pour téléviseur (BN96-15753A)





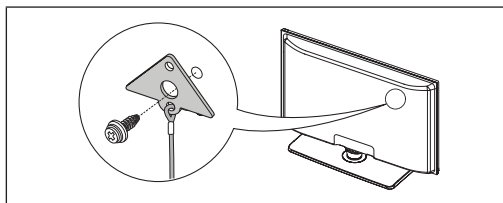

Vis (M8 x L19)

### Installation du dispositif de retenue

1. Retirez la vis fixée à l'arrière de votre téléviseur, puis reliez le dispositif de retenue à ce dernier à l'aide de la vis incluse dans l'ensemble du dispositif qui convient à votre appareil.  
 Veillez à utiliser uniquement la vis fournie appropriée. Si vous utilisez une vis différente, vous risquez d'endommager votre téléviseur.



2. Vissez fermement la vis que vous avez fournie (taille M4xL20 ou similaire) à l'armoire ou au mur sur lequel le téléviseur doit être installé.  
 Si vous vissez la vis dans un mur, il est préférable qu'elle pénètre dans un montant. Si cela est impossible, utilisez une cheville Molly pour ancrer la vis.
3. Attachez le cordon du dispositif de retenue à la vis fixée au mur ou à l'armoire afin d'immobiliser le téléviseur. Voir les illustrations ci-dessous.  
 Installez le téléviseur à proximité du mur de manière qu'il ne se renverse pas.  
 Lorsque vous attachez le cordon du dispositif au mur, fixez-le de manière qu'il soit parallèle au sol ou incliné vers le bas pour des raisons de sécurité.  
 Vérifiez le cordon à l'occasion pour vous assurer qu'il est bien fixé.  
 Avant de déplacer le téléviseur, détachez d'abord le cordon.

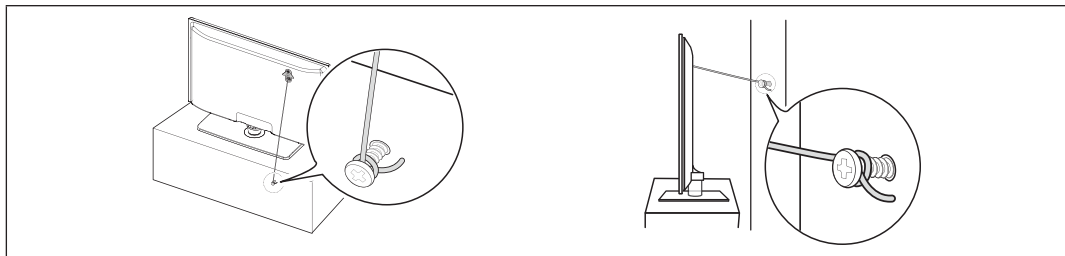

4. Vérifiez l'état des connexions. Vérifiez périodiquement les points d'ancrage afin de détecter tout signe de fatigue ou de bris. En cas de doute au sujet des points d'ancrage, communiquez avec un installateur professionnel.

**Pour acheter le dispositif de retenue pour téléviseur, communiquez avec le centre de service à la clientèle SAMSUNG.**

- Aux États-Unis: 1-800-SAMSUNG (1-800-726-7864)
- Au Canada: 1-800-SAMSUNG (1-800-726-7864)

## Dépannage

Si le téléviseur semble éprouver un problème, essayez d'abord de le corriger à l'aide de la présente liste des problèmes et solutions possibles. Si aucun de ces conseils de dépannage ne fonctionne, consultez le site "www.samsung.com", puis cliquez sur Assistance ou communiquez avec le service à la clientèle de Samsung en composant le 1-800-SAMSUNG.

Problèmes	Solutions et explications
Image médiocre	Procédez d'abord au <b>Essai d'image</b> pour confirmer que votre téléviseur affiche correctement l'image d'essai. (allez à MENU - <b>Support technique</b> - <b>Autodiagnostic</b> - <b>Essai d'image</b> ) (p. 22) Si l'image d'essai s'affiche correctement, le problème d'image peut être causé par la source ou le signal.
L'image du téléviseur n'est pas aussi belle qu'en magasin.	<ul style="list-style-type: none"> <li>• Si vous avez un câblemodérateur ou un récepteur satellite analogique, procurez-vous un récepteur numérique HD. Utilisez des câbles HDMI ou composants pour obtenir une image de qualité HD (haute définition).</li> <li>• Abonnez au câble ou au satellite : Essayez les canaux HD de l'attribution des canaux.</li> <li>• Antenne: Essayez les canaux HD après exécution de la programmation automatique.</li> <li>•  De nombreux canaux HD sont soumis à une interpolation à partir du contenu SD (définition standard).</li> <li>• Réglez la résolution de sortie vidéo du câblemodérateur ou récepteur satellite à 1080i ou 720p.</li> </ul>
L'image est déformée: erreur macrobloc, petit bloc, points, effet d'escalier.	<ul style="list-style-type: none"> <li>• La compression du contenu vidéo peut causer une déformation de l'image, surtout lorsque les mouvements sont rapides, comme dans les films de sport et d'action.</li> <li>• Un signal faible peut causer une déformation de l'image. Il ne s'agit pas d'un problème du téléviseur.</li> <li>• L'utilisation de téléphones cellulaires à proximité de téléviseurs analogiques ou numériques (jusqu'à une distance de 1 m) peut causer des parasites à l'écran.</li> </ul>
Les couleurs sont faussées ou absentes.	<ul style="list-style-type: none"> <li>• Si vous avez une connexion avec des câbles composantes, assurez-vous que les câbles sont branchés aux prises correspondantes. Des connexions incorrectes ou lâches peuvent causer des problèmes de couleur ou une absence d'image.</li> </ul>
Couleurs ou luminosité médiocres.	<ul style="list-style-type: none"> <li>• Réglez les options <b>Image</b> dans le menu du téléviseur. (Allez à mode <b>Image / Couleur / Luminosité / Netteté</b>) (p. 15)</li> <li>• Réglez l'option <b>Écon. Énergie</b> dans le menu <b>Configuration</b> (p. 21).</li> <li>• Essayez de réinitialiser l'image pour voir les réglages d'image par défaut. (Allez à MENU - <b>Image</b> - <b>Réinitialisation de l'image</b>) (p. 17)</li> </ul>
Ligne pointillée sur le bord de l'écran.	<ul style="list-style-type: none"> <li>• Si la taille de l'image est réglée à <b>Plein écran</b>, passez à <b>16:9</b> (p. 16).</li> <li>• Modifiez la résolution du câblemodérateur ou récepteur satellite.</li> </ul>
L'image fige ou est déformée durant les changements de canaux ou son affichage est retardé.	<ul style="list-style-type: none"> <li>• Si le téléviseur est branché à un câblemodérateur, essayez de réinitialiser ce dernier. (Rebranchez le cordon d'alimentation c.a. et attendez le redémarrage du câblemodérateur. Cela peut prendre jusqu'à 20 minutes.)</li> <li>• Réglez la résolution de sortie du câblemodérateur à 1080i ou 720p.</li> </ul>
Problème de son	Procédez d'abord au <b>Essai de son</b> (Essai de son) pour confirmer que le son de votre téléviseur fonctionne correctement. (allez à MENU - <b>Support technique</b> - <b>Autodiagnostic</b> - <b>Essai de son</b> ) (p. 22) Si le son est parfait, le problème peut provenir de la source ou du signal.
Il n'y a pas de son ou le son est trop bas alors que le volume est réglé au maximum.	<ul style="list-style-type: none"> <li>• Vérifiez le volume de l'appareil (câblemodérateur, récepteur satellite, lecteur DVD, lecteur Blu-ray, etc.) branché à votre téléviseur.</li> </ul>
L'image est bonne, mais pas de son.	<ul style="list-style-type: none"> <li>• Réglez l'option <b>Sélect. le haut-parleur</b> à <b>Haut-parleur TV</b> dans le menu <b>Son</b> (p. 18).</li> <li>• Si vous utilisez un appareil externe, assurez-vous que les câbles audio sont connectés aux bonnes prises d'entrée audio du téléviseur.</li> <li>• Si vous utilisez un appareil externe, vérifiez l'option de sortie audio de l'appareil (p. ex., vous devrez peut-être modifier l'option audio de votre câblemodérateur à HDMI si un câble HDMI est branché à votre téléviseur.)</li> <li>• Si vous utilisez un câble DVI à HDMI, un câble audio distinct est nécessaire.</li> <li>• Si votre téléviseur est doté d'une prise pour casque d'écoute, assurez-vous que rien n'y est branché.</li> <li>• Réinitialisez l'appareil connecté en branchant à nouveau son cordon d'alimentation.</li> </ul>
Les haut-parleurs émettent des bruits inappropriés.	<ul style="list-style-type: none"> <li>• Vérifiez le branchement des câbles. Assurez-vous qu'un câble vidéo n'est pas branché à une entrée audio.</li> <li>• Si le téléviseur est branché à une antenne ou un câblemodérateur, vérifiez l'intensité du signal. Un signal faible peut causer une distorsion sonore.</li> <li>• Procédez à <b>Essai de son</b> tel qu'expliqué ci-dessus.</li> </ul>

# Autre information

Problèmes	Solutions et explications
Pas d'image	
Le téléviseur ne s'allume pas.	<ul style="list-style-type: none"> <li>Assurez-vous que le cordon d'alimentation c.a. est bien branché à la prise de courant murale et au téléviseur.</li> <li>Assurez-vous que la prise de courant murale est sous tension.</li> <li>Appuyez sur la touche POWER du téléviseur pour vous assurer que la télécommande fonctionne correctement. Si le téléviseur s'allume, reportez-vous à la section "La télécommande ne fonctionne pas" ci-dessous.</li> </ul>
Le téléviseur s'éteint automatiquement.	<ul style="list-style-type: none"> <li>Assurez-vous que le réglage <b>Mise en veille</b> est à <b>Off</b> dans le menu <b>Configuration</b> (p. 19).</li> <li>Si votre PC est branché au téléviseur, vérifiez les réglages de mise sous tension de ce dernier.</li> <li>Assurez-vous que le cordon d'alimentation c.a. est bien branché à la prise de courant murale et au téléviseur.</li> <li>Lorsque vous regardez la télévision à partir d'une connexion par câble ou antenne, le téléviseur s'éteint automatiquement après de 10 à 15 minutes s'il ne reçoit aucun signal.</li> </ul>
Il n'y a pas d'image.	<ul style="list-style-type: none"> <li>Vérifiez les connexions (débranchez puis branchez à nouveau tous les câbles du téléviseur et des appareils externes).</li> <li>Réglez la sortie vidéo de votre appareil externe (câblesélecteur, récepteur satellite, lecteur DVD, lecteur Blu-ray, etc.) afin qu'elle corresponde aux connexions à l'entrée du téléviseur. Par exemple, si l'appareil externe a une sortie HDMI, il faut le brancher à une entrée HDMI de la télé.</li> <li>Assurez-vous que les appareils branchés sont sous tension.</li> <li>Assurez-vous de choisir la source appropriée du téléviseur en appuyant sur la touche SOURCE de la télécommande.</li> <li>Réinitialisez l'appareil connecté en branchant à nouveau son cordon d'alimentation.</li> </ul>
Connexion RF (câble/antenne)	
Le téléviseur ne reçoit pas tous les canaux.	<ul style="list-style-type: none"> <li>Assurez-vous que le câble coaxial est bien branché.</li> <li>Essayez l'option <b>Prog. auto</b> pour ajouter les canaux disponibles à la liste des canaux. Allez à MENU - Canal - Prog. auto, puis sélectionnez <b>Auto</b> et assurez-vous que le type de signal de câble approprié est choisi dans le menu. Il existe trois options : <b>(STD, HRC et IRC)</b> (p. 13)</li> <li>Vérifiez si l'antenne est bien positionnée.</li> </ul>
Pas de sous-titres aux canaux numériques.	<ul style="list-style-type: none"> <li>Vérifiez le menu de configuration des sous-titres. Essayez de modifier le mode <b>Sous-titres de Service 1 à CC1</b> (p. 21).</li> <li>Il est possible que certains canaux n'aient pas de sous-titres.</li> </ul>
L'image est déformée: erreur macrobloc, petit bloc, points, effet d'escalier.	<ul style="list-style-type: none"> <li>La compression du contenu vidéo peut causer une déformation de l'image, surtout lorsque les mouvements sont rapides, comme dans les films de sport et d'action.</li> <li>Un signal faible peut causer une déformation de l'image. Il ne s'agit pas d'un problème du téléviseur.</li> </ul>
Connexion au PC	
Le message "Mode non disponible" s'affiche.	<ul style="list-style-type: none"> <li>Réglez la résolution de sortie de votre PC de façon qu'elle corresponde aux résolutions prises en charge par le téléviseur (p. 11).</li> </ul>
L'image est bonne, mais pas de son.	<ul style="list-style-type: none"> <li>Si vous avez connecté le PC à l'aide d'un câble HDMI, vérifiez le réglage de sortie audio de votre PC.</li> </ul>
Autres	
Défilement de barres horizontales mauves et vertes et bourdonnement provenant des haut-parleurs du téléviseur avec connexion par câble composantes.	<ul style="list-style-type: none"> <li>Débranchez les connexions audio gauche et droite du boîtier numérique. Si le bourdonnement s'arrête, cela indique que le boîtier est défectueux. Remplacez les câbles vidéo composantes par un câble HDMI.</li> </ul>
L'image ne s'affiche en mode plein écran.	<ul style="list-style-type: none"> <li>Des barres noires apparaissent de chaque côté de l'image des canaux HD durant l'affichage d'un contenu SD (4:3) soumis à une interpolation.</li> <li>Des barres noires dans le haut et le bas de l'image apparaissent dans les films dont les rapports de forme sont différents de ceux du téléviseur.</li> <li>Réglez l'option de taille de l'image de votre appareil externe ou téléviseur au plein écran.</li> </ul>
La télécommande ne fonctionne pas.	<ul style="list-style-type: none"> <li>Remplacez les piles de la télécommande en vérifiant la polarité appropriée (+/-).</li> <li>Nettoyez la fenêtre de transmission de la télécommande.</li> <li>Essayez de pointer la télécommande directement vers le téléviseur d'une distance de 1,5 à 1,8 m.</li> </ul>
Le téléviseur émet un bourdonnement.	<ul style="list-style-type: none"> <li>Les téléviseurs à écran plasma émettent généralement un léger bourdonnement. Cela est normal. Le bourdonnement est causé par les charges électriques utilisées pour créer les images à l'écran.</li> <li>Si le bourdonnement est fort, il est possible que la luminosité du téléviseur soit réglée à un niveau trop élevé. Essayez de réduire la luminosité.</li> <li>Un bourdonnement élevé peut également se produire si votre téléviseur est placé trop près d'un mur ou d'une autre surface dure. Essayez également de modifier le parcours de vos câbles de connexion.</li> <li>Un support mural mal installé peut causer un bruit excessif.</li> </ul>

Problèmes	Solutions et explications
Problème de rémanence (brûlure d'écran)	<ul style="list-style-type: none"> <li>Pour réduire le risque de rémanence, cet appareil est doté d'une technologie de réduction de brûlure d'écran. La technologie anti-brûlure permet de régler le mouvement de l'image vers le haut et le bas (ligne verticale) et d'un côté à l'autre (point horizontal).</li> </ul>
La télécommande du câblosélecteur ou récepteur numérique ne commande pas la mise sous tension ou la mise hors tension du téléviseur, ou ne règle pas le volume.	<ul style="list-style-type: none"> <li>Programmer la télécommande du câblosélecteur ou récepteur satellite pour faire fonctionner le téléviseur. Consultez le guide d'utilisation du câblosélecteur ou récepteur satellite pour obtenir le code de téléviseur SAMSUNG.</li> </ul>
Le message "Mode non disponible" s'affiche.	<ul style="list-style-type: none"> <li>Vérifiez la résolution prise en charge par le téléviseur et réglez la résolution de sortie de l'appareil externe en conséquence. Consultez les réglages des résolutions à la page 11 du présent guide.</li> </ul>
L'option <b>Sous-titres</b> dans le menu du téléviseur est grisée.	<ul style="list-style-type: none"> <li>Il est impossible de sélectionner l'option <b>Sous-titres</b> dans le menu du téléviseur si ce dernier est branché au moyen d'un câble HDMI ou composantes (p. 21).</li> <li>L'option <b>Sous-titres</b> doit être activée sur l'appareil externe (p. 21).</li> </ul>
Le téléviseur dégage une odeur de plastique.	<ul style="list-style-type: none"> <li>Cette odeur est normale et disparaîtra avec le temps.</li> </ul>
L'option <b>Puissance signal</b> du téléviseur n'est pas disponible dans le menu Essai d'autodiagnostic.	<ul style="list-style-type: none"> <li>Cette option n'est offerte qu'avec les canaux numériques et une antenne / RF / câble coaxial (p. 22).</li> </ul>
Le téléviseur est incliné d'un côté.	<ul style="list-style-type: none"> <li>Retirez le pied du téléviseur et assemblez-le de nouveau.</li> </ul>
Le menu des canaux est grisé (non disponible).	<ul style="list-style-type: none"> <li>Le menu <b>Chaîne</b> n'est disponible que lorsque la source du téléviseur est sélectionnée.</li> </ul>
Vos réglages sont perdus après 30 minutes ou chaque fois que le téléviseur est éteint.	<ul style="list-style-type: none"> <li>Si le téléviseur est réglé au mode <b>Démo magasin</b>, il réinitialise les réglages du son et de l'image toutes les 30 minutes. Passez du mode <b>Démo magasin</b> au mode <b>Util. à domicile</b> dans la procédure <b>Prêt à l'emploi</b>. Appuyez sur la touche SOURCE pour sélectionner le mode TV et allez à MENU → Configuration → Prêt-à-l'emploi → ENTER  (p. 8).</li> </ul>
Perte intermittente du son ou de l'image.	<ul style="list-style-type: none"> <li>Vérifiez les connexions des câbles et refaites les branchements.</li> <li>La perte du son ou de l'image peut être causée par l'utilisation de câbles trop rigides ou trop épais. Assurez-vous que les câbles sont suffisamment souples pour une utilisation à long terme. Pour la fixation murale, nous recommandons l'utilisation de câbles avec des connecteurs à 90 degrés.</li> </ul>
Vous remarquez de petites particules en examinant minutieusement le bord du cadre entourant l'écran du téléviseur.	<ul style="list-style-type: none"> <li>Cela fait partie de la conception du produit et ne constitue pas un défaut.</li> </ul>
Une bannière publicitaire interne du téléviseur (POP) apparaît à l'écran.	<ul style="list-style-type: none"> <li>Sélectionnez l'option <b>Util. à domicile</b> à partir du mode <b>Prêt à l'emploi</b>. Pour de plus amples détails, reportez-vous à la section <b>Prêt à l'emploi</b> (p. 8).</li> </ul>

 Certaines des images et fonctions ci-dessus sont disponibles sur des modèles particuliers seulement.

## Entreposage et entretien

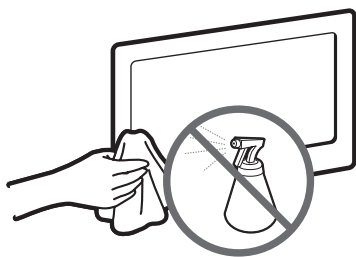

Ne vaporisez pas de l'eau ou un produit nettoyant directement sur l'appareil. Tout liquide qui s'infiltrerait dans l'appareil risque de provoquer une défaillance, un incendie ou un choc électrique.

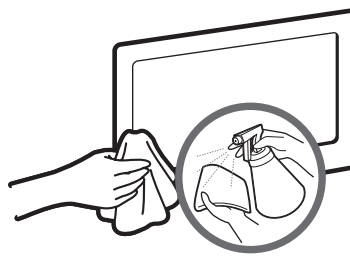

Nettoyez l'appareil à l'aide d'un chiffon doux imbibé d'eau.



# Autre information

## Licence



TruSurround HD, SRS and  symbol are trademarks of SRS Labs, Inc.  
TruSurround HD technology is incorporated under license from SRS Labs, Inc.



Manufactured under license from Dolby Laboratories. Dolby and the double-D symbol are trademarks of Dolby Laboratories.

### Avis de licence relative à l'exploitation libre

Dans les cas où un logiciel de source libre est utilisé, les licences relatives à la source libre sont disponibles dans le menu des produits.

L'avis de licence concernant l'exploitation libre n'est rédigé qu'en anglais.

## Spécifications techniques

Facteurs environnementaux		
Température de fonctionnement	50°F à 104°F (10°C à 40°C)	
Niveau d'humidité en fonctionnement	10% à 80%, sans condensation	
Température d'entreposage	-4°F à 113°F (-20°C à 45°C)	
Niveau d'humidité en entreposage	5% à 95%, sans condensation	
Support pivotant (gauche / droite)	0°	
Nom de modèle	PN43D440 / PN43D450	PN51D440 / PN51D450
Taille de l'écran (diagonale)	43" Class (43.0" en diagonale)	51" Class (50.7" en diagonale)
Son (sortie)	10 W X 2	10 W X 2
Dimensions (L x P x H)		
Boîtier	39.8 x 2.2 x 24.5 pouces (1011.8 x 56.0 x 622.4 mm)	46.8 x 2.2 x 27.8 pouces (1187.8 x 56.0 x 706.6 mm)
Avec support	39.8 x 9.7 x 27.5 pouces (1011.8 x 245.7 x 698.7 mm)	46.8 x 9.7 x 30.8 pouces (1187.8 x 245.7 x 782.9 mm)
Poids		
Sans support	35.3 lbs (16.0 kg)	49.6 lbs (22.5 kg)
Avec support	41.9 lbs (19.0 kg)	56.2 lbs (25.5 kg)
Résolution	1024 X 768	1360 X 768

 Le design et les spécifications peuvent faire l'objet de modifications sans préavis.

 Cet appareil est un appareil numérique de catégorie B.

 Pour les caractéristiques d'alimentation et de consommation électrique, voir l'étiquette fixée au produit.

## Dimensions

## ■ Vue avant / Vue latérale`

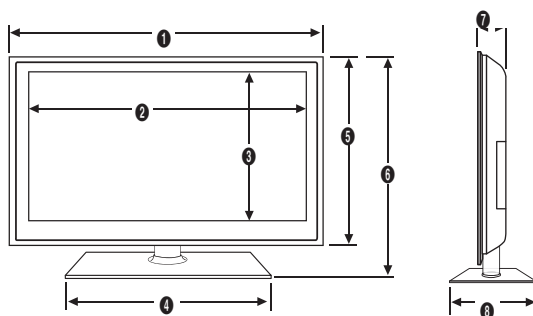

(Unité : pouces)

Nom de modèle	1	2	3	4	5	6	7	8
PN43D440 / PN43D450	39.8	37.6	21.6	20.1	24.5	27.5	2.2	9.7
PN51D440 / PN51D450	46.8	44.6	25.0	20.1	27.8	30.8	2.2	9.7

## ■ Panneau des prises / vue arrière`

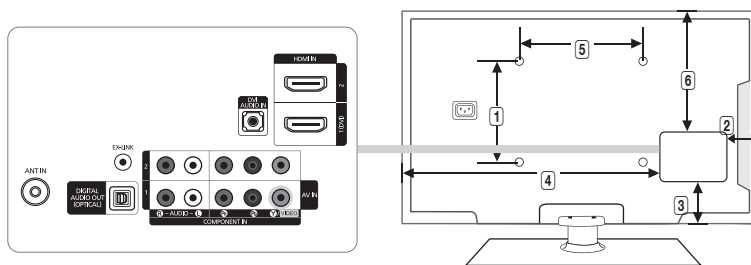

(Unité : pouces)

Nom de modèle	1	2	3	4	5	6
PN43D440 / PN43D450	15.7	3.7	3.4	29.6	15.7	16.7
PN51D440 / PN51D450	15.7	3.9	4.7	36.2	15.7	18.7

REMARQUE: Les dessins ne sont pas nécessairement à l'échelle. Certaines dimensions pourraient être modifiées sans préavis. Vérifiez les dimensions avant d'installer votre téléviseur. Nous ne sommes pas responsables des erreurs de typographie ou d'impression.

© 2011 Samsung Electronics America, Inc

### A

Antenne	13
Anynet+	26
AUDIO OUT	10
Autodiagnostic	22

### B

Balance G/D	18
Branchement à un appareil audio	10
Branchement d'un PC	11

### C

Capteur Eco	21
Changer NIP	20
Chaud	16
Choisir tout	14
Cinéma maison	11, 26
Clé USB	22, 23
Composantes	9
Contraste dynam.	15

### D

Dépannage	33
Diaporama	24
DIGITAL AUDIO OUT	10, 26
D-Sub	11
Dynamique	15

### E

Économiseur énergie	21
Égaliseur	18
Enregistrement	28
Entrer le nom	12
Équilibrage des blancs	15

### F

Format de l'image	16
Fréquence	11

### H

Haut-parleur du téléviseur	18
Haut-parleur externe	18
HDMI	9, 26
Horloge	18

### I

Indicateur d'alimentation	6
Installation de Space	31

### L

Langue	21
Licence	36
Liste source	12
Luminosité	15

### M

Media Play	23
Mélodie	22
Menu des canaux	13
Minuterie	19
Mise à niveau du logiciel	22
Mode Film	16
Mode veille	6
Modification des canaux	14
Mono	18
Musique	25
Musique de fond	26

### N

Navigation	12
Netteté	15
Nuance coul.	16

### O

Outils	3
--------	---

### P

Photo	24
Piles	7
Prêt-à-l'emploi	8

### R

Récepteur	28
Réglage Automatique	17
Réglage automatique du volume	18
Reprise de la musique	25
Résolution optimale	11

### S

Sélectionner le haut-parleur	18
Spécifications techniques	36
Support d'obturation	30
Support mural	30
Symboles	3
Syntonisation précise	15

### T

Télécommande	7
Ton chair	15
Tonalité noire	15
Touche FAV. CH	7, 13

### V

Veille	19
Volume	6