



Contact SAMSUNG WORLDWIDE

If you have any questions or comments relating to Samsung products, please contact the SAMSUNG customer care center.

Comuníquese con SAMSUNG WORLDWIDE

Si desea formular alguna pregunta o comentario en relación con los productos de Samsung, comuníquese con el centro de atención al cliente de SAMSUNG.

Country	Customer Care Center ☎	Web Site	Address
CANADA	1-800-SAMSUNG(726-7864)	www.samsung.com	Samsung Electronics Canada Inc., Customer Service 55 Standish Court Mississauga, Ontario L5R 4B2 Canada
			Samsung Electronique Canada Inc., Service à la Clientèle 55 Standish Court Mississauga, Ontario L5R 4B2 Canada
U.S.A	1-800-SAMSUNG(726-7864)	www.samsung.com	Samsung Electronics America, Inc. 85 Challenger Road Ridgefield Park, NJ 07660-2112



SERIES **4** SERIES **4** SERIES **5**
 403 4003 5003

User Manual



imagine the possibilities

Thank you for purchasing this Samsung product. To receive more complete service, please register your product at

www.samsung.com/register

Model _____ Serial No. _____



BN68-03703B-02

Figures and illustrations in this User Manual are provided for reference only and may differ from actual product appearance. Product design and specifications may be changed without notice.

Important Warranty Information Regarding Television Format Viewing

 See the warranty card for more information on warranty terms.

Wide screen format LCD/LED Displays (16:9, the aspect ratio of the screen width to height) are primarily designed to view wide screen format full-motion video. The images displayed on them should primarily be in the wide screen 16:9 ratio format, or expanded to fill the screen if your model offers this feature and the images are constantly moving. Displaying stationary graphics and images on screen, such as the dark sidebars on nonexpanded standard format television video and programming, should be limited to no more than 5% of the total television viewing per week. Additionally, viewing other stationary images and text such as stock market reports, video game displays, station logos, web sites or computer graphics and patterns, should be limited as described above for all televisions. Displaying stationary images that exceed the above guidelines can cause uneven aging of LCD/LED Displays that leave subtle, but permanent burned-in ghost images in the LCD/LED picture. To avoid this, vary the programming and images, and primarily display full screen moving images, not stationary patterns or dark bars. On LCD/LED models that offer picture sizing features, use these controls to view different formats as a full screen picture. Be careful in the selection and duration of television formats used for viewing. Uneven LCD/LED aging as a result of format selection and use, as well as burned-in images, are not covered by your Samsung limited warranty.

• SAMSUNG ELECTRONICS NORTH AMERICAN LIMITED WARRANTY STATEMENT

Subject to the requirements, conditions, exclusions and limitations of the original Limited Warranty supplied with Samsung Electronics (SAMSUNG) products, and the requirements, conditions, exclusions and limitations contained herein, SAMSUNG will additionally provide Warranty Repair Service in the United States on SAMSUNG products purchased in Canada, and in Canada on SAMSUNG products purchased in the United States, for the warranty period originally specified, and to the Original Purchaser only.

The above described warranty repairs must be performed by a SAMSUNG Authorized Service Center. Along with this Statement, the Original Limited Warranty Statement and a dated Bill of Sale as Proof of Purchase must be presented to the Service Center. Transportation to and from the Service Center is the responsibility of the purchaser. Conditions covered are limited only to manufacturing defects in material or workmanship, and only those encountered in normal use of the product.

Excluded, but not limited to, are any originally specified provisions for, in-home or on-site services, minimum or maximum repair times, exchanges or replacements, accessories, options, upgrades, or consumables.

For the location of a SAMSUNG Authorized Service Center, please call toll-free:

- In the United States : 1-800-SAMSUNG (1-800-726-7864)
- In Canada : 1-800-SAMSUNG

Still image warning

Avoid displaying still images (such as jpeg picture files) or still image elements (such as TV channel logos, panorama or 4:3 image format, stock or news bars at screen bottom etc.) on the screen. Constant displaying of still pictures can cause ghosting of LCD/LED screen, which will affect image quality. To reduce risk of this effect, please follow below recommendations:

- Avoid displaying the same TV channel for long periods.
- Always try to display any image on full screen, use TV set picture format menu for best possible match.
- Reduce brightness and contrast values to minimum required to achieve desired picture quality, exceeded values may speed up the burnout process.
- Frequently use all TV features designed to reduce image retention and screen burnout, refer to proper user manual section for details.

Securing the Installation Space

Keep the required distances between the product and other objects (e.g. walls) to ensure proper ventilation.

Failing to do so may result in fire or a problem with the product due to an increase in the internal temperature of the product.



When using a stand or wall-mount, use parts provided by Samsung Electronics only.

- If you use parts provided by another manufacturer, it may result in a problem with the product or an injury due to the product falling.



The appearance may differ depending on the product.



Be careful when you contact the TV because some parts can be somewhat hot.

Installation with a stand.

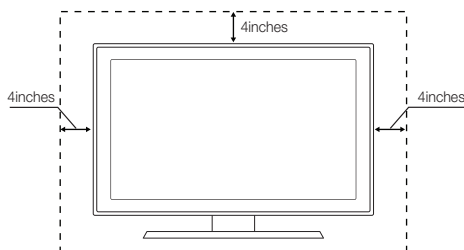

Installation with a wall-mount.

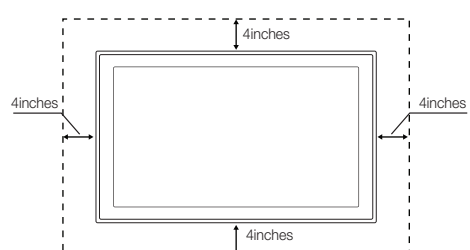

© 2011 Samsung Electronics Co., Ltd. All rights reserved.

Contents

Getting Started

- List of Features 4
- Accessories 4
- Viewing the Control Panel 5
- Viewing the Remote Control 6
- Connecting to an Antenna 7
- Plug & Play (Initial Setup) 7

Connections

- Connecting to an AV Device 8
- Changing the Input source 10

Basic Features

- How to Navigate Menus 11
- Channel Menu 11
 - Seeing Channels 11
 - Using Favorite Channels 12
 - Memorizing channels 12
 - Editing channels 12
 - Other Features 12
- Picture Menu 14
 - Changing the Preset Picture Mode 14
 - Adjusting picture settings 14
 - Changing the Picture Options 14
- Sound Menu 16
 - Changing the Preset Sound Mode 16
 - Adjusting sound settings 16
 - Sound Settings 16
- Setup Menu 17
 - Setting the Time 17
 - Using the Sleep Timer 17
 - Setting the On/Off Timer 17
 - Locking Programs 18
 - Other Features 19
- Support Menu 20

Advanced Features

- Media Play 21
 - Connecting a USB Device 21

Other Information

- Installing the Wall Mount 25
- Securing the TV to the Wall
(depending on the model) 27
- Securing the TV to the Wall 29
- Anti-Theft Kensington Lock 29
- Troubleshooting 30
 - Storage and Maintenance 32
- Specifications 33
 - License 33
- Dimensions 34
- Index 35

Check the Symbol!



This function can be used by pressing the **TOOLS** button on the remote control.



Note :
Important information



Step by step guide :
Informs you how to access the menu.

Getting Started

List of Features

- Excellent Digital Interface & Networking : With a built-in HD digital tuner, nonsubscription HD broadcasts can be viewed without a cable box / STB (Set-Top-Box) satellite receiver.
- **Media Play:** Allows you to play music files, and pictures saved on a USB device. (P. 21)
- **Self Diagnosis:** You can check picture and sound operation. (P. 20)

Accessories

- 🔪 Please make sure the following items are included with your TV. If any items are missing, contact your dealer.
- 🔪 The items' colors and shapes may vary depending on the models.

- Remote Control (BN59-01006A) & Batteries (AAA x 2)
- Warranty Card / Safety Guide / Quick Setup Guide
- Owner's Instructions
- Cleaning Cloth (BN63-01798B)
- Power Cord



Holder wire stand
(UN40D5003BF Model only)

Assembling Holder-wire stand (UN40D5003BF Model only)

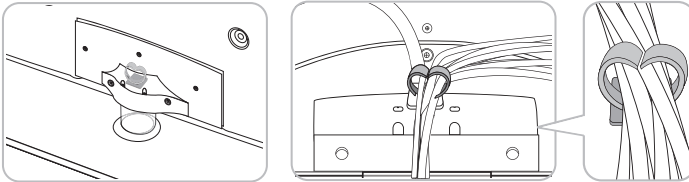

Input Cables (Sold Separately)



HDMI



HDMI-DVI



Component



Composite (AV)





Coaxial (RF)

Viewing the Control Panel

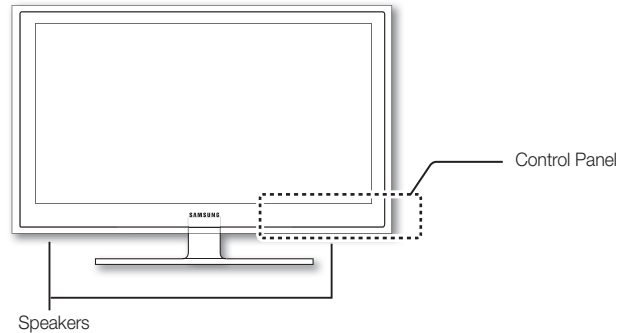
 The product color and shape may vary depending on the model.



 (Power)	Press to turn the TV on and off.
Remote control sensor	Aim the remote control towards this spot on the TV.
SOURCE 	Toggles between all the available input sources. In the on-screen menu, use this button as you would use the ENTER  button on the remote control.
MENU	Displays an on-screen menu of your TV's features.
-VOL+	Adjusts the volume. In the on-screen menu, use the -VOL+ buttons as you would use the ◀ and ▶ buttons on the remote control.
▼ CH ▲	Changes the channels. In the on-screen menu, use the ▼ and ▲ buttons as you would use the ▼ and ▲ buttons on the remote control.
Power Indicator	Blinks and turns off when the power is on and lights up in standby mode.

Standby mode

Do not leave your TV in standby mode for long periods of time (when you are away on a holiday, for example). A small amount of electric power is still consumed even when the power button is turned off. It is best to unplug the power cord.

Getting Started

Viewing the Remote Control

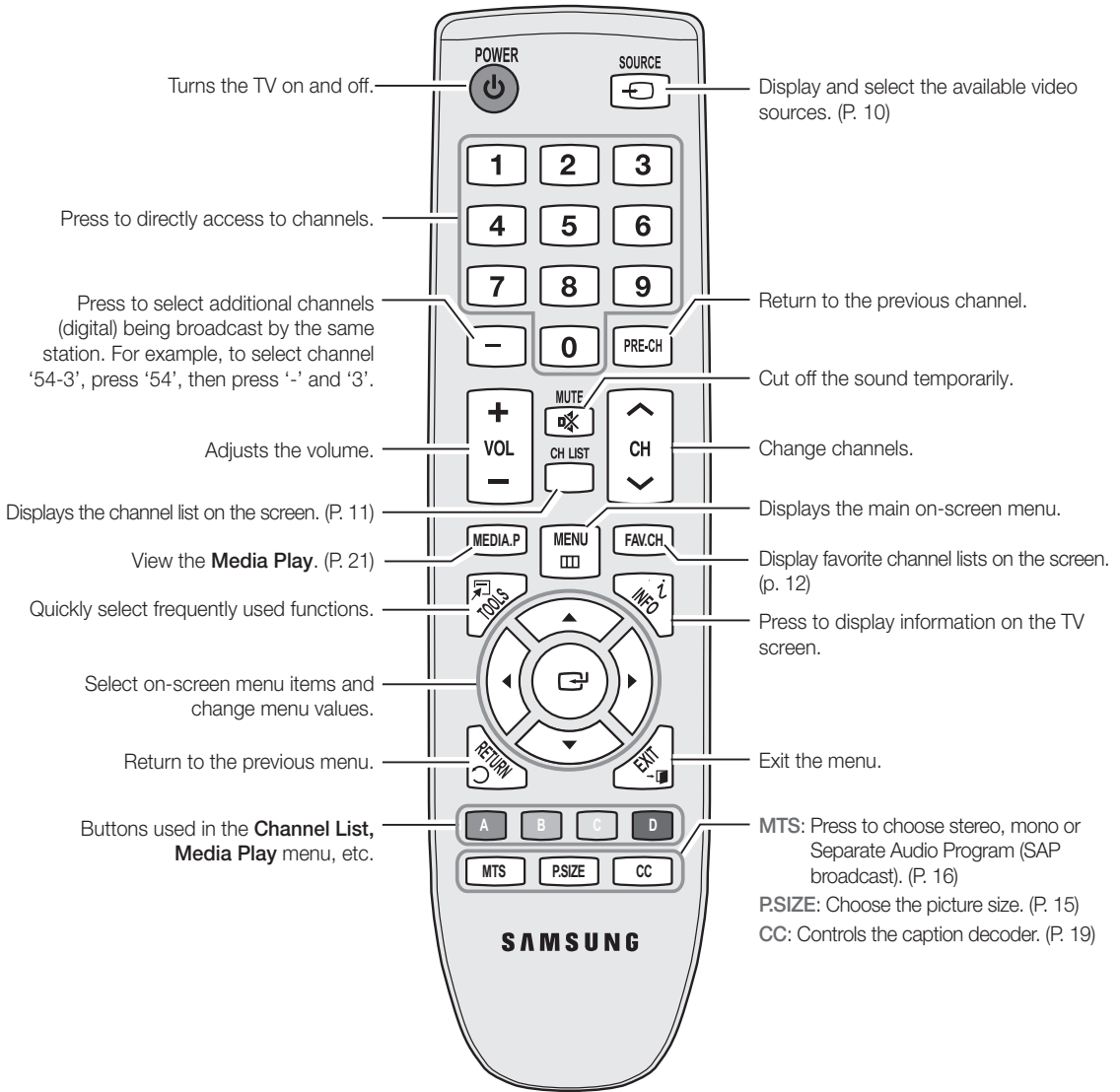

Installing batteries (Battery size: AAA)

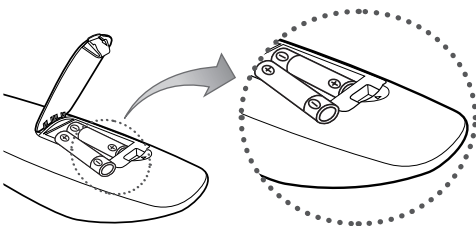

NOTE

- Use the remote control within 23 feet from TV.
- Bright light may affect the performance of the remote control. Avoid use when nearby fluorescent lights or neon signs.
- The Color and shape may vary depending on the model.

Connecting to an Antenna



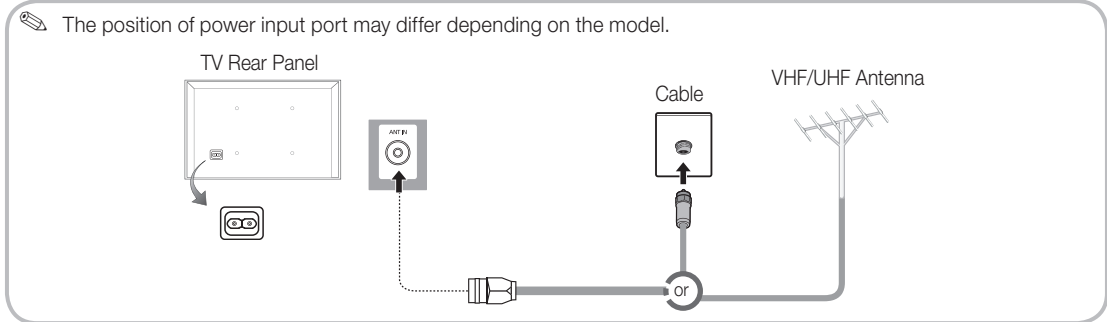

When the TV is initially powered on, basic settings proceed automatically.

 Connecting the power cord and antenna.

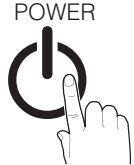

Plug & Play (Initial Setup)

When the TV is initially powered on, a sequence of on-screen prompts will assist in configuring basic settings. Press the **POWER** button. **Plug & Play** is available only when the **Input** source is set to TV.

1	Selecting a language	Press the ▲ or ▼ button, then press the ENTER button. Select the desired OSD (On Screen Display) language.	
2	Selecting Store Demo or Home Use	Press the ◀ or ▶ button, then press the ENTER button. <ul style="list-style-type: none"> Select the Home Use mode. Store Demo Mode is for retail environments. To return the unit's settings from Store Demo to Home Use (standard): Press the volume button on the TV. When you see the volume in the OSD, press and hold MENU for 5 sec. 	
3	Selecting an antenna	Press the ▲ or ▼ button, then press the ENTER button. Select Air , Cable or Auto . <p> In Cable mode, you can select the correct signal source among STD, HRC, and IRC by pressing the ▲, ▼, ◀ or ▶ button, then press the ENTER button.</p>	
4	Selecting a channel	The channel search will start automatically. For more information, refer to Channel → Auto Program . (P. 12)	
5	Setting the Clock Mode	 Press the ENTER button at any time to interrupt the memorization process. Set the Clock Mode automatically or manually.  If you select the Auto , set the daylight saving time. Select the time zone where you live.	
6	Viewing the HD Connection Guide	The connection method for the best HD screen quality is displayed.	
7	Enjoy your TV.	Press the ENTER button.	

If You Want to Reset This Feature...

 **MENU** → **Setup** → **Plug & Play** → **ENTER**

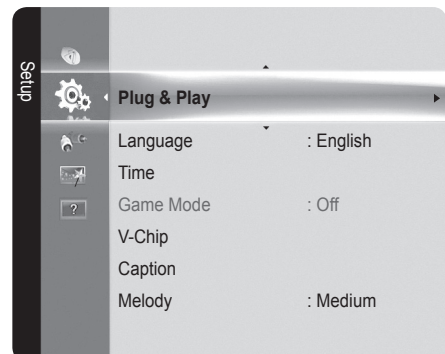

Connections

Connecting to an AV Device

Using an HDMI cable or HDMI to DVI Cable: HD connection (up to 1080p)

We recommend using the HDMI connection for the best quality HD picture.

Available devices: DVD, Blu-ray player, HD cable box, HD STB (Set-Top-Box) satellite receiver

The diagram shows the TV's rear panel with two HDMI IN ports labeled 1 (DVI) and 2. Two cables are shown: one with an HDMI connector on both ends, and another with an HDMI connector on one end and a DVI connector on the other. On the right, a grey box represents an external device labeled 'BD/DVD player/ HD cable/sat box'. It has an 'HDMI OUT' port and a 'DVI OUT' port. Arrows indicate the connection paths from the external device to the TV's ports.

HDMI IN 1(DVI), 2

- When using an HDMI/DVI cable connection, you must use the **HDMI/DVI IN** jack for video. A DVD, Blu-ray player, HD cable box, HD STB satellite receiver, cable box, or STB satellite receiver may require a DVI-HDMI (DVI to HDMI) cable or DVI-HDMI (DVI to HDMI) adapter.
- The picture may not display normally (if at all) or the audio may not work if an external device that uses an older version of HDMI mode is connected to the TV. If such a problem occurs, ask the manufacturer of the external device about the HDMI version and, if out of date, request an upgrade.
- Be sure to purchase a certified HDMI cable. Otherwise, the picture may not display or a connection error may occur.
- If an HDMI to DVI cable is connected to the **HDMI IN 1(DVI)** port, the audio does not work.

Using a Component Cable: (up to 1080p), Using an Audio/Video Cable: (480i only)

Available devices: DVD, Blu-ray player, cable box, STB satellite receiver, VCR

The diagram shows the TV's rear panel with a 'COMPONENT / AV IN' section containing five ports: AUDIO-R, AUDIO-L, COMPONENT-R, COMPONENT-B, and COMPONENT-Y/VIDEO. Below the TV, a VCR and a Blu-ray player are shown with their respective output ports. The VCR has VIDEO OUT (Yellow), AUDIO OUT (R-AUDIO-L), and COMPONENT OUT (R, B, Y). The Blu-ray player has AUDIO OUT (R-AUDIO-L), COMPONENT OUT (R, B, Y), and VIDEO OUT (Yellow). Cables connect the VCR and Blu-ray player outputs to the TV's AV IN ports. A legend at the bottom right shows the color coding for the component cables: Yellow, Red, White, Red, Blue, Green.

TV Rear

When connecting to AV IN, the color of the AV IN [Y/VIDEO] jack (Green) does not match the color of the video cable (Yellow).

For better picture quality, the Component connection is recommended over the A/V connection.

Legend: Yellow, Red, White, Red, Blue, Green

Display Modes (HDMI/DVI Input)

19", 26", 32" : Optimal resolution is 1360x768@60Hz.

Mode	Resolution	Horizontal Frequency (KHz)	Vertical Frequency (Hz)	Pixel Clock Frequency (MHz)	Sync Polarity (H / V)
IBM	640 x 350	31.469	70.086	25.175	+ / -
	720 x 400	31.469	70.087	28.322	- / +
MAC	640 x 480	35.000	66.667	30.240	- / -
	832 x 624	49.726	74.551	57.284	- / -
VESA DMT	640 x 480	31.469	59.940	25.175	- / -
		37.861	72.809	31.500	- / -
		37.500	75.000	31.500	- / -
	800 x 600	37.879	60.317	40.000	+ / +
		48.077	72.188	50.000	+ / +
		46.875	75.000	49.500	+ / +
	1024 x 768	48.363	60.004	65.000	- / -
		56.476	70.069	75.000	- / -
		60.023	75.029	78.750	+ / +
	1360 x 768	47.712	60.015	85.500	+ / +

Display Modes (HDMI/DVI Input)

22", 40" : Optimal resolution is 1920 x 1080@60Hz.

Mode	Resolution	Horizontal Frequency (KHz)	Vertical Frequency (Hz)	Pixel Clock Frequency (MHz)	Sync Polarity (H / V)
IBM	640 x 350	31.469	70.086	25.175	+/-
	720 x 400	31.469	70.087	28.322	-/+
MAC	640 x 480	35.000	66.667	30.240	-/-
	832 x 624	49.726	74.551	57.284	-/-
	1152 x 870	68.681	75.062	100.000	-/-
VESA DMT	640 x 480	31.469	59.940	25.175	-/-
	640 x 480	37.861	72.809	31.500	-/-
	640 x 480	37.500	75.000	31.500	-/-
	800 x 600	37.879	60.317	40.000	+/+
	800 x 600	48.077	72.188	50.000	+/+
	800 x 600	46.875	75.000	49.500	+/+
	1024 x 768	48.363	60.004	65.000	-/-
	1024 x 768	56.476	70.069	75.000	-/-
	1024 x 768	60.023	75.029	78.750	+/+
	1152 x 864	67.500	75.000	108.000	+/+
	1280 x 1024	63.981	60.020	108.000	+/+
	1280 x 1024	79.976	75.025	135.000	+/+
	1280 x 800	49.702	59.810	83.500	-/+
	1280 x 800	62.795	74.934	106.500	-/+
	1280 x 960	60.000	60.000	108.000	+/+
	1360 x 768	47.712	60.015	85.500	+/+
	1440 x 900	55.935	59.887	106.500	-/+
	1440 x 900	70.635	74.984	136.750	-/+
	1680 x 1050	65.290	59.954	146.250	-/+
	VESA DMT / DTV CEA	1920 x 1080p	67.500	60.000	148.500

Connections

NOTE

- For HDMI/DVI cable connection, you must use the **HDMI IN 1(DVI)** jack.
- The interlace mode is not supported.
- The set might operate abnormally if a non-standard video format is selected.
- PC(D-Sub) input is not supported.
- If an HDMI to DVI cable is connected to the **HDMI IN 1(DVI)** port, the audio does not work.



SERVICE



Connector for service only.

Changing the Input source

Source List



 MENU  → Input → Source List → ENTER 

Use to select TV or an external input sources such as a DVD / Blu-ray player / cable box / STB satellite receiver.

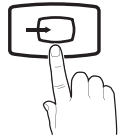
SOURCE





■ TV / AV / Component / HDMI1/DVI / HDMI2

-  You can only choose external devices that are connected to the TV. In the **Source List**, connected inputs will be highlighted.
-  PC(D-Sub) input is not supported. If you want to connect PC to the TV, use **HDMI1/DVI** input.
-  You can use the **Edit Name** and **Information** when you press the **TOOLS** button in the **Source List**.



Information

You can see detailed information about the selected external device.

Edit Name

 MENU  → Input → Edit Name → ENTER 

■ VCR / DVD / Cable STB / Satellite STB / PVR STB / AV Receiver / Game / Camcorder / PC / DVI PC / DVI / TV / IPTV / Blu-ray / HD DVD / DMA: Name the device connected to the input jacks to make your input source selection easier.

-  When connecting a PC to the **HDMI IN 1(DVI)** port with HDMI cable, you should set the TV to **PC** mode under **Edit Name**.
-  When connecting a PC to the **HDMI IN 1(DVI)** port with HDMI to DVI cable, you should set the TV to **DVI PC** mode under **Edit Name**.
-  When connecting an AV devices to the **HDMI IN 1(DVI)** port with HDMI to DVI cable, you should set the TV to **DVI** mode under **Edit Name**.

Basic Features

How to Navigate Menus

Before using the TV, follow the steps below to learn how to navigate the menu and select and adjust different functions.

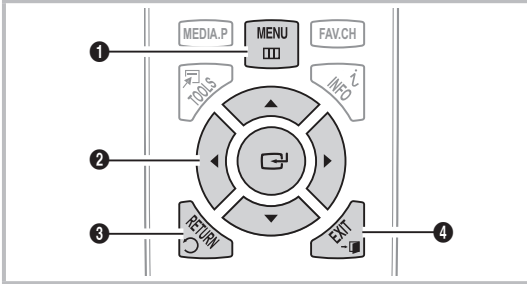

- 1 MENU button: Displays the main on-screen menu.
- 2 ENTER / Direction button: Move the cursor and select an item. Confirm the setting.
- 3 RETURN button: Returns to the previous menu.
- 4 EXIT button: Exits the on-screen menu.

How to Operate the OSD (On Screen Display)

The access step may differ depending on the selected menu.

1	MENU	The main menu options appear on the screen: Picture, Sound, Channel, Setup, Input, Application, Support.
2	▲ / ▼	Select an icon with the ▲ or ▼ button.
3	ENTER	Press ENTER to access the sub-menu.
4	▲ / ▼	Select the desired submenu with the ▲ or ▼ button.
5	◀ / ▶	Adjust the value of an item with the ◀ or ▶ button. The adjustment in the OSD may differ depending on the selected menu.
6	ENTER	Press ENTER to confirm the selection.
7	EXIT	Press EXIT.

Channel Menu

Seeing Channels

Channel List

MENU → Channel → Channel List → ENTER

Add, delete or set Favorite channels and use the program guide for digital broadcasts. Select a channel in the **All Channels, Added Channels, Favorite** or **Programmed** screen by pressing the ▲ / ▼ buttons, and pressing the ENTER button. Then you can watch the selected channel.

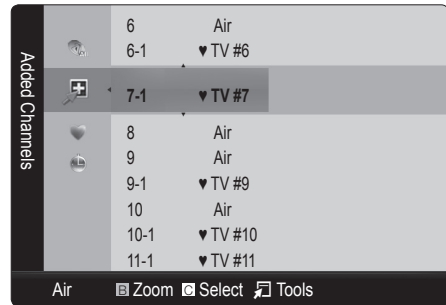



- **All Channels:** Shows all currently available channels.
 - **Added Channels:** Shows all added channels.
 - **Favorite:** Shows all favorite channels.
 - **Programmed:** Shows all currently reserved programs.
- Using the color buttons with the **Channel List**
- **Green (Zoom):** Enlarges or shrinks a channel number.
 - **Yellow (Select):** Selects multiple channel lists. Select desired channels and press the Yellow button to set all the selected channels at the same time. The ✓ mark appears to the left of the selected channels.
 - **(Tools):** Displays the **Channel List** option menu. (The Options menus may differ depending on the situation.)

Channel Status Display Icons

Icons	Operations
✓	A channel selected.
♥	A channel set as a Favorite.
🕒	A reserved program.
📺	A program currently being broadcast.

Basic Features

Using Favorite Channels

 MENU  → Channel → Channel List → ENTER 

♥ Add to Favorite / Delete from Favorite

Set channels you watch frequently as Favorites.

1. Select a channel and press the **TOOLS** button.
2. Add or delete a channel using the **Add to Favorite** or **Delete from Favorite** menu respectively.

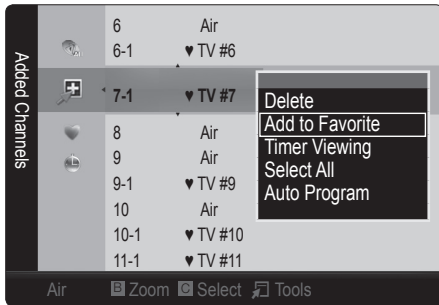

Memorizing channels

 MENU  → Channel → ENTER 

Antenna (Air / Cable)

Before your television can begin memorizing the available channels, you must specify the type of signal source that is connected to the TV (i.e. an Air or a Cable system).



Auto Program

- **Air:** Air antenna signal.
- **Cable:** Cable antenna signal.
- **Auto:** Air and Cable antenna.



NOTE

- When selecting the Cable TV system: Selects the cable system. **STD**, **HRC** and **IRC** identify various types of cable TV systems. Contact your local cable company to identify the type of cable system that exists in your particular area. At this point, the signal source has been selected.
- After all the available channels are stored, it starts to remove scrambled channels. The **Auto Program** menu then reappears.

How to Stop Auto Programming

1. Press the ENTER  button.
2. A message will ask **Stop Auto Program?** Select **Yes** by pressing the ◀ or ▶ button.
3. Press the ENTER  button.

Editing channels

 MENU  → Channel → Channel List → ENTER 

Channel Name Edit

1. Select a channel and press the **TOOLS** button.
 2. Edit the channel name using the **Channel Name Edit** menu.
- **Channel Name Edit** (analog channels only): Assign your own channel name.



Other Features

 MENU  → Channel → ENTER 

Clear Scrambled Channel



This function is used to filter out scrambled channels after Auto Program is completed. This process may take up to 20~30 minutes.

How to Stop Searching Scrambled Channels

1. Press the ENTER  button to select **Stop**.
2. Press the ◀ button to select **Yes**.
3. Press the ENTER  button.





 This function is only available in **Cable** mode.

Channel List

 MENU  → Channel → Channel List → ENTER 

Channel List Option Menu

Set each channel using the Channel List menu options (**Add/Delete, Timer Viewing, Select All/ Deselect All, Auto Program**). Option menu items may differ depending on the channel status.

1. Select a channel and press the **TOOLS** button.
 2. Select a function and change its settings.
- **Add / Delete:** Delete or add a channel to display the channels you want.
 -  **NOTE**
 - All deleted channels will be shown on the **All Channels** menu.
 - A gray-colored channel indicates the channel has been deleted.
 - The **Add** menu only appears for deleted channels.
 - Delete a channel from the **Added Channels** or **Favorite** menu in the same manner.
 - **Timer Viewing:** You can set a desired channel to be displayed automatically at the set time; even when you are watching another channel. Set the current time first to use this function. (P. 17)
 1. Press the ◀ / ▶ / ▲ / ▼ buttons to select the desired channel in **Channel List**.
 2. Press the **TOOLS** button, then select **Timer Viewing**.
 3. Scroll up or down to adjust the settings in the box, or use the numeric buttons on your remote for entering the date and time.
 -  If you selected **Once, Everyday, Every Week, Mon~Fri, Mon~Tue, Wed~Thu, or Sat~Sun in Repeat**, you can enter the date you want.
 4. Press the ENTER  button when done.
 -  **NOTE**
 - Only memorized channels can be reserved.
 - Reserved programs will be displayed in the **Programmed** menu.
 - When a digital channel is selected, press the ▶ button to view the digital program.
 - **Select All:** Select all the channels in the channel list.
 - **Deselect All:** Deselect all the selected channels.
 -  You can only select **Deselect All** when one or more channels are selected.
 - **Auto Program:** Scans for a channel automatically and stores in the TV. (P.12)

Programmed

(in **Channel List**)



You can view, modify or delete a show you have reserved to watch.

1. Press the ENTER  button to select **Channel List**.
2. Press the ◀ and ▼ button to move the **Programmed** menu and press the **TOOLS** button.
 - **Change Info:** Change a show you have reserved to watch.
 - **Cancel Schedules:** Cancel a show you have reserved to watch.
 - **Information:** Display a show you have reserved to watch. (You can also change the reservation Information.)
 - **Select All / Deselect All:** You can select or deselect all channels in the channel list.

Fine Tune

(analog channels only)

If the reception is clear, you do not have to fine tune the channel, as this is done automatically during the search and store operation. If the signal is weak or distorted, fine tune the channel manually.

- Select **Fine Tune** in the **Channel** menu.
-  Fine tuned channels that have been saved are marked with an asterisk "*" on the right-hand side of the channel number in the channel banner.
-  To reset the fine-tuning, select **Reset**.

Basic Features

Picture Menu

Changing the Preset Picture Mode

 MENU  → Picture → Mode → ENTER 

Mode

Select your preferred picture type.

- **Dynamic:** Suitable for a bright room.
- **Standard:** Suitable for a normal environment.
- **Movie:** Suitable for watching movies in a dark room.

Adjusting picture settings

 MENU  → Picture → ENTER 

Backlight / Contrast / Brightness / Sharpness / Color / Tint (G/R)



Your television has several setting options for picture quality control.

NOTE

- When you make changes to **Backlight, Contrast, Brightness, Sharpness, Color** or **Tint (G/R)**, the OSD will be adjusted accordingly.
- Settings can be adjusted and stored for each external device connected to the TV.
- Lowering picture brightness reduces power consumption.

Changing the Picture Options

Advanced Settings

 MENU  → Picture → Advanced Settings → ENTER 

(available in **Standard / Movie** mode)

Compared to previous models, new Samsung TVs have a more precise picture.

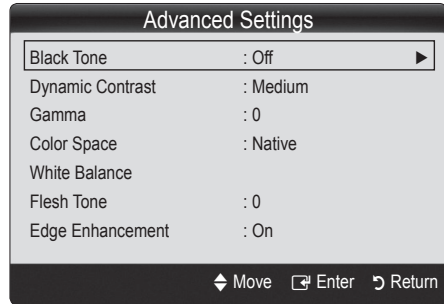



- **Black Tone (Off / Dark / Darker / Darkest):** Select the black level to adjust the screen depth.
- **Dynamic Contrast (Off / Low / Medium / High):** Adjust the screen contrast.
- **Gamma:** Adjust the primary color intensity.
- **Color Space (Auto / Native):** Adjust the range of colors available to create the image.
- **White Balance:** Adjust the color temperature for a more natural picture.
R-Offset / G-Offset / B-Offset: Adjust each color's (red, green, blue) darkness.
R-Gain / G-Gain / B-Gain: Adjust each color's (red, green, blue) brightness.
Reset: Resets the **White Balance** to its default settings.
- **Flesh Tone:** Emphasize pink "flesh tone".
- **Edge Enhancement (Off / On):** Emphasize object boundaries.

Picture Options

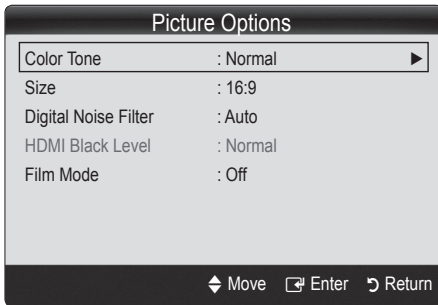
 MENU  → Picture → Picture Options → ENTER 



■ Color Tone (Cool / Normal / Warm1 / Warm2)

-  **Warm1** or **Warm2** will be activated when the picture mode is **Movie**.
-  Settings can be adjusted and stored for each external device connected to an input on the TV.

■ Size: Your cable box/satellite receiver may have its own set of screen sizes as well. However, we highly recommend you use 16:9 mode most of the time.



16:9: Sets the picture to 16:9 wide mode.

Zoom1: Use for moderate magnification.

Zoom2: Use for a stronger magnification.



Wide Fit: Enlarges the aspect ratio of the picture to fit the entire screen.

4:3: Sets the picture to basic (4:3) mode.

-  Do not watch in 4:3 format for a long time. Traces of borders displayed on the left, right and center of the screen may cause image retention (screen burn) which are not covered by the warranty.

Screen Fit: Displays the full image without any cut-off when HDMI (720p / 1080i / 1080p) or Component (1080i / 1080p) signals are input.

NOTE

- After selecting **Zoom1**, **Zoom2** or **Wide Fit**:
 1. Press the **▶** button to select **Position**.
 2. Press the ENTER  button.
 3. Press the **▲** or **▼** button to move the picture up or down.
 4. Press the ENTER  button.
 5. Press the **▶** button to select **Reset**.
 6. Press the ENTER  button to reset the picture to its default position.

- HD (High Definition): 16:9 - 1080i/1080p (1920x1080), 720p (1280x720)
- Settings can be adjusted and stored for each external device you have connected to an input on the TV.

Input Source	Picture Size
ATV, AV, Component (480i, 480p)	16:9, Zoom1, Zoom2, 4:3
DTV(1080i), Component (1080i, 1080p), HDMI (720p, 1080i, 1080p)	16:9, 4:3, Wide Fit, Screen Fit

■ Digital Noise Filter (Off / Low / Medium / High / Auto):

If the broadcast signal received by your TV is weak, you can activate the **Digital Noise Filter** feature to reduce any static and ghosting that may appear on the screen.

-  When the signal is weak, try other options until the best picture is displayed.

■ HDMI Black Level (Low / Normal):

Selects the black level on the screen to adjust the screen depth.

-  Available only in HDMI mode (RGB signals).

■ Film Mode (Off / Auto):

Sets the TV to automatically sense and process film signals from all sources and adjusts the picture for optimum quality.

-  Available in ATV, DTV(interlace), AV, COMPONENT (480i / 1080i) and HDMI (1080i).

Picture Reset

(Reset Picture Mode / Cancel)



Resets your current picture mode to its default settings.

- **Reset Picture Mode:** Returns all picture values in the currently selected mode to the default settings.

Basic Features

Sound Menu



Changing the Preset Sound Mode

 MENU  → Sound → Mode → ENTER 

Mode

- **Standard:** Selects the normal sound mode.
- **Music:** Emphasizes music over voices.
- **Movie:** Provides the best sound for movies.
- **Clear Voice:** Emphasizes voices over other sounds.
- **Custom:** Recalls your customized sound settings.

Adjusting sound settings

 MENU  → Sound → Equalizer → ENTER 

Equalizer

Adjusts the sound mode.

- **Mode:** Selects the sound mode among the predefined settings.
- **Balance:** Adjusts the balance between the right and left speaker.
- **100Hz / 300Hz / 1KHz / 3KHz / 10KHz (Bandwidth Adjustment):** Adjusts the level of specific bandwidth frequencies.
- **Reset:** Resets the equalizer to its default settings.

Sound Settings

 MENU  → Sound → ENTER 

SRS TruSurround HD (Off / On)

SRS TruSurround HD is a patented SRS technology that solves the problem of playing 5.1 multichannel content over two speakers. TruSurround delivers a compelling, virtual surround sound experience through any two-speaker playback system, including internal television speakers. It is fully compatible with all multichannel formats.

Preferred Language

(digital channels only)

Digital-TV broadcasts are capable of simultaneous transmission of many audio tracks (for example, simultaneous translations of the program into foreign languages).



 You can only select a language among the ones being broadcasted.

Multi-Track Sound (MTS)

(analog channels only)

- **Mono:** Choose for channels that are broadcasting in mono or if you are having difficulty receiving a stereo signal.
- **Stereo:** Choose for channels that are broadcasting in stereo.
- **SAP:** Choose to listen to the Separate Audio Program, which is usually a foreign-language translation.



 Depending on the particular program being broadcast, you can listen to **Mono**, **Stereo** or **SAP**.

Auto Volume (Off / On)

Because each broadcasting station has its own signal conditions, the volume may fluctuate each time channel is changed. This feature lets you automatically adjust the volume of the desired channel by lowering the sound output when the modulation signal is high or by raising the sound output when the modulation signal is low.

Sound Reset (Reset All / Reset Sound Mode / Cancel)

- **Reset All:** Resets all sound settings to the factory defaults.
- **Reset Sound Mode:** Returns all sound values in the currently selected mode to the default settings

Setup Menu

Setting the Time

 MENU  → Setup → Time → ENTER 

Time

 The current time will appear every time you press the INFO button.

- **Clock:** Setting the clock is for using various timer features of the TV.

 If you disconnect the power cord, you have to set the clock again.

Clock Mode: Set up the current time manually or automatically.

- **Auto:** Set the current time automatically using the time from the digital channel.

 The antenna must be connected in order to set the time automatically.

- **Manual:** Set the current time manually.

 Depending on the broadcast station and signal, the auto time set up may not be correct. In this case, set the time manually.

Clock Set: Set the **Month, Day, Year, Hour, Minute** and **am/pm**.

 Available only when **Clock Mode** is set to **Manual**.

 You can set the **Month, Day, Year, Hour** and **Minute** directly by pressing the number buttons on the remote control.

Time Zone: Select your time zone.



 This function is only available when the **Clock Mode** is set to **Auto**.

DST (Daylight Saving Time) (Off / On / Auto):

Switches the Daylight Saving Time function on or off.

 This function is only available when the **Clock Mode** is set to **Auto**.

Using the Sleep Timer

 MENU  → Setup → Time → Sleep Timer → ENTER 

- **Sleep Timer**  : Automatically shuts off the TV after a preset period of time. (30, 60, 90, 120, 150 and 180 minutes).

 To cancel the **Sleep Timer**, select **Off**.

Setting the On/Off Timer

 MENU  → Setup → Time → Timer 1 → ENTER 

- **Timer 1 / Timer 2 / Timer 3:** Three different on / off timer settings can be made. You must set the clock first.

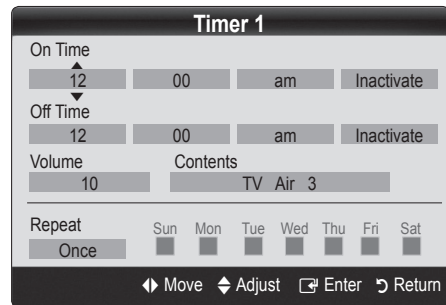

On Time / Off Time: Set the hour, minute, am/pm and activate / inactivate. (To activate the timer with the setting you have chosen, set to **Activate**.)

Volume: Set the desired volume level.

Contents: When the On Time is activated, you can turn on a specific channel or play back contents such as photo or audio files.

- **TV/USB:** Select **TV** or **USB**. (Make sure that an USB device is connected to your TV.)
- **Antenna:** Show selected antenna.
- **Channel:** Select the desired channel.
- **Music:** Select the folder containing MP3 files on the USB device.
- **Photo:** Select the folder containing JPEG files on the USB device.



Repeat: Select **Once, Everyday, Mon~Fri, Mon~Sat, Sat~Sun** or **Manual** to set at your convenience. If you select **Manual**, you can set up the day you want to activate the timer.

 The ✓ mark indicates the day is selected.

-  **Auto Power Off** (available only when the TV is turned on by the Timer): The TV will be automatically turned off after 3 hours of being left idle to prevent overheating.

Basic Features

Locking Programs

 MENU  → Setup → V-Chip → ENTER 

V-Chip

The V-Chip feature automatically locks out programs that are deemed inappropriate for children. The user must enter a PIN (personal identification number) before any of the V-Chip restrictions are set up or changed.

NOTE

- **V-Chip** is not available in **HDMI** or **Component** mode.
- The default PIN number of a new TV set is "0-0-0-0".
- **Allow all**: Press to unlock all TV ratings.
- **Block all**: Press to lock all TV ratings.

■ **V-Chip Lock (Off / On)**: You can block rated TV Programs.

■ **TV Parental Guidelines**: You can block TV programs depending on their rating. This function allows you to control what your children are watching.

TV-Y: Young children / **TV-Y7**: Children 7 and over / **TV-G**: General audience / **TV-PG**: Parental guidance / **TV-14**: Viewers 14 and over / **TV-MA**: Mature audience
ALL: Lock all TV ratings. / **FV**: Fantasy violence / **V**: Violence / **S**: Sexual situation / **L**: Adult Language / **D**: Sexually Suggestive Dialog

 The **V-Chip** will automatically block certain categories dealing with more sensitive material. For example, if you block the **TV-Y** category, then **TV-Y7** will automatically be blocked. Similarly, if you block the **TV-G** category, then all the categories in the young adult group will be blocked (**TV-G**, **TV-PG**, **TV-14** and **TV-MA**). The sub-ratings (**D**, **L**, **S**, **V**) work similarly. So, if you block the **L** sub-rating in **TV-PG**, then the **L** sub-ratings in **TV-14** and **TV-MA** will automatically be blocked.

■ **MPAA Rating**: You can block movies depending on their MPAA rating. The Motion Picture Association of America(MPAA) has implemented a rating system that provides parents or guardians with advanced information on which films are appropriate for children.

G: General audience (no restrictions). / **PG**: Parental guidance suggested. / **PG-13**: Parents strongly cautioned. / **R**: Restricted. Children under 17 should be accompanied by an adult. / **NC-17**: No children under age 17. / **X**: Adults only. / **NR**: Not rated.

 The **V-Chip** will automatically block any category that deals with more sensitive material. For example, if you block the **PG-13** category, then **R**, **NC-17** and **X** will automatically be blocked.

■ **Canadian English**: You can block TV programs depending on their Anglophone Canadian.

C: Programming intended for children under age 8. / **C8+**: Programming generally considered acceptable for children 8 years and over to watch on their own. / **G**: General programming, suitable for all audiences. / **PG**: Parental Guidance. / **14+**: Programming contains themes or content which may not be suitable for viewers under the age of 14. / **18+**: Adult programming.

 The **V-Chip** will automatically block any category that deals with more sensitive material. For example, if you block the **G** category, then **PG**, **14+** and **18+** will automatically be blocked.

■ **Canadian French**: You can block TV programs depending on their French Canadian rating.

G: General / **8 ans+**: Programming generally considered acceptable for children 8 years and over to watch on their own. / **13 ans+**: Programming may not be suitable for children under the age of 13. / **16 ans+**: Programming is not suitable for children under the age of 16. / **18 ans+**: Programming restricted to adults.

 The **V-Chip** will automatically block any category that deals with more sensitive material. For example, if you block the **8 ans+** category, then **13 ans+**, **16 ans+** and **18 ans+** will automatically be blocked also.

■ **Downloadable U.S. Rating**: Parental restriction information can be used while watching DTV channels.

NOTE

- If information is not downloaded from the broadcasting station, the **Downloadable U.S. Rating** menu is deactivated.
- Parental restriction information is automatically downloaded while watching DTV channels. It may take several seconds.
- The **Downloadable U.S. Rating** menu is available for use after information is downloaded from the broadcasting station. However, depending on the information from the broadcasting station, it may not be available for use.
- Parental restriction levels differ depending on the broadcasting station. The default menu name and **Downloadable U.S. Rating** change depending on the downloaded information.
- Even if you set the on-screen display to another language, the **Downloadable U.S. Rating** menu will appear in English only.
- The rating will automatically block certain categories that deal with more sensitive material.
- The rating titles (For example: Humor Level..etc) and TV ratings (For example: DH, MH, H..etc) may differ depending on the broadcasting station.

- **Change PIN:** The **Change PIN** screen will appear. Choose any 4 digits for your PIN and enter it in the **Enter New PIN**. Re-enter the same 4 digits in the **Confirm New PIN**. When the Confirm screen appears, press the **OK** button. Your PIN has been memorized.

How to watch a restricted channel

If the TV is tuned to a restricted channel, the V-Chip will block it. The screen will go blank and the following message will appear: **This channel is blocked by V-Chip. Please enter the PIN to unblock.**



- ✎ If you forget the PIN, press the remote-control buttons in the following sequence, which resets the pin to "0-0-0-0" : **POWER** (off) → **MUTE** → 8 → 2 → 4 → **POWER** (on)

Other Features

 MENU  → **Setup** → ENTER 

Language

Set the menu language.

1. Select **Language** and press the ENTER  button.
2. Choose desired language and press the ENTER  button.
 - ✎ Choose between **English**, **Español** and **Français**.

Game Mode (Off / On)

When connecting to a game console such as PlayStation™ or Xbox™, you can enjoy a more realistic gaming experience by selecting the game menu.

NOTE

- Precautions and limitations for game mode
 - To disconnect the game console and connect another external device, set **Game Mode** to **Off** in the setup menu.
 - If you display the TV menu in **Game Mode**, the screen shakes slightly.
- **Game Mode** is not available when the input source is set to TV.
- After connecting the game console, set **Game Mode** to **On**. Unfortunately, you may notice reduced picture quality.
- If **Game Mode** is **On**:
 - **Picture** mode is set to **Standard** and **Sound** mode is set to **Custom**.
 - **Equalizer** is not available.

Caption

(On-Screen Text Messages)

- **Caption (Off / On):** You can switch the caption function on or off. If captions are not available, they will not be displayed on the screen.

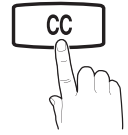

- ✎ The Caption feature does not work in Component or HDMI modes.

- **Caption Mode:** You can select the desired caption mode.

- ✎ The availability of captions depends on the program being broadcasted.

Default / CC1~CC4 / Text1~Text4: (analog channels only) The Analog Caption function operates in either analog TV channel mode or when a signal is supplied from an external device to the TV. (Depending on the broadcasting signal, the Analog Caption function may or may not work with digital channels.)

Default / Service1~Service6 / CC1~CC4 / Text1~Text4: (digital channels only) The Digital Captions function works with digital channels.

- ✎ **Service1~6** may not be available in digital caption mode depending on the broadcast.

- **Digital Caption Options:** (digital channels only)

Size: Options include Default, Small, Standard and Large. The default is Standard.

Font Style: Options include Default and Styles 0 to 7. The default is Style 0.

Foreground Color: Options include Default, White, Black, Red, Green, Blue, Yellow, Magenta and Cyan. You can change the color of the letter. The default is White.

Background Color: Options include Default, White, Black, Red, Green, Blue, Yellow, Magenta and Cyan. You can change the background color of the caption. The default is Black.

Foreground Opacity: This adjusts the opacity of text. Options include Default, Transparent, Translucent, Solid and Flashing.

Background Opacity: This adjusts the opacity of the caption background. Options include Default, Transparent, Translucent, Solid and Flashing.

Return to Default: This option sets each Size, Font Style, Foreground Color, Background Color, Foreground Opacity and Background Opacity to its default.

Basic Features

NOTE

- **Digital Caption Options** are available only when **Default** and **Service1 ~ Service6** can be selected in Caption Mode.
- The availability of captions depends on the program being broadcasted.
- The **Default** setting follow the standards set by the broadcaster.
- The **Foreground** and **Background** cannot be set to have the same color.
- You cannot set both the **Foreground Opacity** and the **Background Opacity** to Transparent.

Melody (Off / Low / Medium / High)

Set so that a melody plays when the TV is turned on or off.

NOTE

- Only available when the Input source is set to TV. To turn the melody off, set **Melody** to **Off**.
- The **Melody** does not play.
 - When no sound is output from the TV because the **MUTE** button has been pressed.
 - When no sound is output from the TV because the volume has been reduced to minimum with the **VOL –** button.
 - When the TV is turned off by **Sleep Timer** function.

Energy Saving (Off / Low / Medium / High / Auto)

Adjust the brightness of the TV in order to reduce power consumption. When watching TV at night, set the **Energy Saving** to **High** to reduce eye fatigue as well as power consumption.

Support Menu

 MENU  → Support → ENTER 

Self Diagnosis

- **Picture Test:** Use to check for picture problems. If the problem continues to occur, check the Color pattern.
Yes: If the test pattern does not appear or there is noise in the test pattern, select Yes. There may be a problem with the TV. Contact Samsung's Call Center for assistance (1-800-SAMSUNG).
No: If the test pattern is properly displayed, select No. There may be a problem with your external equipment. Please check your connections. If the problem persists, refer to the external device's user manual.

- **Sound Test:** Use the built-in melody sound to check for sound problems.

Yes: If you can hear sound only from one speaker or not at all during the sound test, select Yes. There may be a problem with the TV. Contact Samsung's Call Center for assistance (1-800-SAMSUNG).

No: If you can hear sound from the speakers, select No. There may be a problem with your external equipment. Please check your connections. If the problem persists, refer to the external device's user manual.

- **Signal Strength:** (digital channels only) An HD channel's reception quality is either perfect or the channels are unavailable. Adjust your antenna to increase signal strength.

Software Upgrade

Software Upgrade can be performed by downloading the latest firmware from samsung.com to a USB memory device.

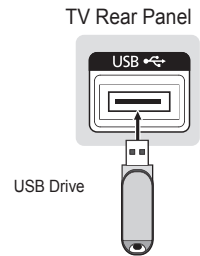

HD Connection Guide

Refer to this information when connecting external devices to the TV.

Contact Samsung

View this information when your TV does not work properly or when you want to upgrade the software. You can find information regarding our call centers and how to download products and software.

Media Play

MEDIA.P

Enjoy photos and/or music files saved on a USB Mass Storage Class (MSC) device.



MENU → Application → Media Play (USB) → ENTER



Connecting a USB Device

1. Turn on your TV.
2. Connect a USB device containing photo and/or music files to the **USB** jack on the rear of the TV.
3. When the **Application** selection screen is displayed, press the **▶** button to select **Media Play (USB)**, then press the **ENTER** button.

TV Rear Panel

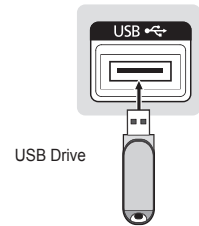

Using the Media Play Menu

Viewing a Photo (or Slide Show)

1. Press the **MENU** button. Press the **▲** or **▼** button to select Application, then press the **ENTER** button.
2. Press the **▲** or **▼** button to select **Media Play (USB)**, then press the **ENTER** button.
3. Press the **▲** or **▼** button to select the corresponding USB Memory Device, then press the **ENTER** button.
 - The Media Play menu differs depending on the USB Memory Device connected to TV.
 - Some devices may not be supported due to compatibility problems.
4. Press the **◀** or **▶** button to select an icon (**Photo, Music, Setup**), then press the **ENTER** button.

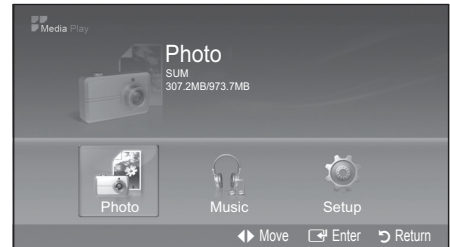

It might not work properly with unlicensed multimedia files.

Need-to-Know List before using **Media Play (USB)**









- Only alphanumeric characters must be used as a folder name or file name (photo, music).
- The file system only supports FAT16/32 (The NTFS file system is not supported) Certain types of USB Digital camera and audio devices may not be compatible with this TV.
- Media Play only supports USB Mass Storage Class (MSC) devices. MSC is a Mass Storage Class Bulk-Only Transport device. Examples of MSC are Thumb drives and Flash Card Readers. Devices should be connected directly to the TV's USB port. USB (HDD) is not supported.
- Before connecting your device to the TV, please back up your files to prevent them from damage or loss of data. SAMSUNG is not responsible for any data file damage or data loss.
- Please connect directly to the **USB** port of your TV. If you are using a separate cable connection, there may be a USB Compatibility problem.
- Only MP3 and JPEG file formats are supported.
- The Media Play (USB) mp3 format only supports music files with a high sampling frequency (32 kHz, 44.1 kHz, or 48 kHz).
- We recommend the sequential jpeg format.
- Do not disconnect the USB device while it is loading.

Advanced Features

- MSC supports MP3 and JPEG files, and the PTP device supports JPEG files only.
- MTP (Media Transfer Protocol) is not supported.
- The playing duration of an mp3 file may be displayed as “00:00:00” if its playing time information is not found at the start of the file.
- The higher the resolution of the image, the longer it takes to display on the screen.
- The Photo or Music List displays up to 300 folders or files.
- Loading may take some time depending on the size of the file.
- MP3 files with DRM that have been downloaded from a non-free site cannot be played.
- Digital Rights Management (DRM) is a technology that supports the creation, distribution and management of the content in an integrated and comprehensive way, including the protection of the rights and interests of the content providers, the prevention of the illegal copying of contents, as well as managing billings and settlements.
- If a USB extension cable is used, the USB device may not be recognized or the files on the device may not be read.
- If a USB device connected to the TV is not recognized, the list of files on the device is corrupted or a file in the list is not played, connect the USB device to the PC, format the device and check the connection.
- If a file deleted from the PC is still found when Media Play is run, use the “Empty the Recycle Bin” function on the PC to permanently delete the file.

Photo

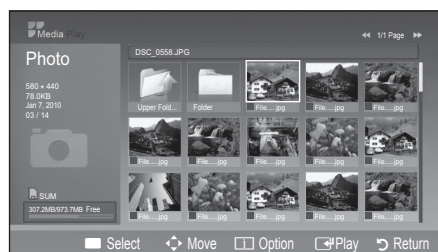

Viewing a Photo (or Slide Show)

1. Press the **INFO** button to display the option **View**, **Start Slide Show**, **Delete**, **Delete All**, **Deselect All**.
 2. Press the **▲** or **▼** button to select **Start Slide Show** then press the **ENTER**  button.
 -  During the slide show, files are displayed in order from the currently shown file.
 -  MP3 files can be automatically played during the Slide Show if the Default **Background Music** is set to **On**. To enable this function, MP3 files and other photo files must be located in the same folder on the USB Memory Device.
-  Press the **INFO** button during the slide show to set the following options **Slide Show Speed**, **Background Music**, **Background Music Setting**, **List**. Press the **▲** or **▼** button to select the option, then press the **ENTER**  button.
- After setting the option press the **ENTER**  button to make a change.
-  Press the **INFO** button during the photo view to set the following options **Start Slide Show**, **Zoom**, **Rotate**, **List**. Press the **▲** or **▼** button to select the option, then press the **ENTER**  button.
- After setting the option press the **ENTER**  button to make a change.







Music

Using the MP3 List



	Folder icon
	Music list icon
	Move to the previous folder stage icon

 The selected file is displayed on the top with its playing time.

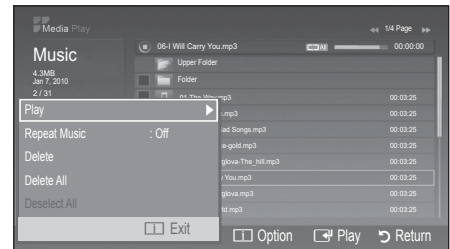
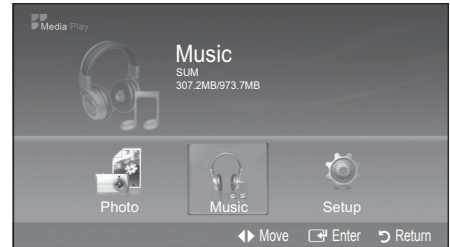
- To select all files or a file, press the **INFO** button to display the **Music** menus.
Press the **ENTER**  button to select **Play / Play Selected Files, Repeat Music, Delete Selected File / Delete, Delete All or Deselect All**.
- Press the **▲** or **▼** button to move to an icon, then press the **ENTER**  button.
Pressing the **ENTER**  button over a musical note icon immediately plays the music file.
Pressing the **ENTER**  button over a folder icon shows the music files included in the folder.







■ **Play:** Select to play MP3 files.

-  This menu only shows files with the MP3 file extension. Files with other file extensions are not displayed, even if they are saved on the same USB device.
-  To adjust the music volume, press the **—VOL+** button on the remote control. To mute the sound, press the **MUTE** button on the remote control.

■ **Repeat Music (On / Off):** Select to repeatedly play MP3 files in the current folder.

Playing Music

- Only displays files with the MP3 file extension. Other file extensions are not displayed, even if they are saved on the same USB device.
- If the sound is strange when playing MP3 files, adjust the **Equalizer** and **SRS TruSurround HD** in the **Sound** menu. (An over-modulated MP3 file may cause a sound problem.)
- Music function information icons

	Repeat Mode is On.
	Repeat Mode is Off.
	When pressing the PLAY/PAUSE button on the remote control while music is playing.
	When pressing the STOP button on the remote control, the music stops.

Advanced Features

Setup

Using the Setup Menu

- **Slide Show Speed:** Select to control the slide show speed. You can select **Fast**, **Normal** or **Slow**.
- **Background Music:** Select to determine whether to play an MP3 file during a slide show. You can select Music **On** or Music **Off**.
- **Background Music Setting:** While a slide show is in progress, use the **Background Music Setting** to select a music file to listen to. Select an MP3 file as the background music.
- **Repeat Music:** Select to determine whether to repeat playing the music when all MP3 files in the current folder have been played.
- **Screen Saver:** Select to set the waiting time before the screen saver appears. The screensaver will appear when no button is pressed for **2 hours**, **4 hours**, **8 hours**, **10 hours** or **Off**.
- **Safe Remove:** You can remove the device safely from the TV.

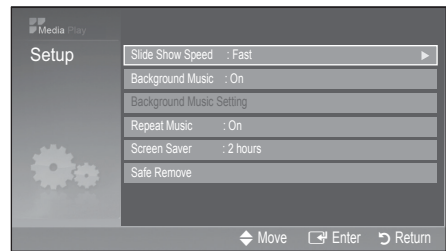

Playing the selected photos / music files

- Press the Yellow button.
- Repeat the above operation to select desired photos / music files.
 - ✎ Selected photos or files are marked with the symbol ✓. To cancel a selection, press the Yellow button again.
- Press the ENTER  button to play the selected photos or files.

Installing the Wall Mount

Assembling the Guide Stand (LCD-TV - 32 inches or above)

When installing the TV onto a wall, attach the Guide Stand as shown.

- Use only the Guide Stand provided as an accessory. (The Guide Stand may differ depending on the model.)

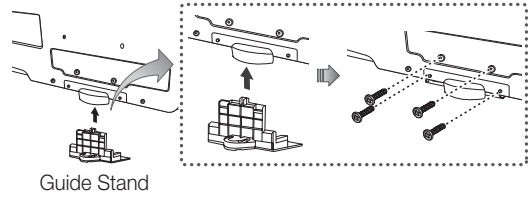

Installing the Wall Mount Kit

The wall mount kit (sold separately) allows you to mount the TV on the wall.

For detailed information on installing the wall mount, see the instructions provided with the wall mount items. Contact a technician for assistance when installing the wall mount bracket. Samsung Electronics is not responsible for any damage to the product or injury to yourself or others if you elect to install the TV on your own.

Wall Mount Kit Specifications (VESA)

Case A. Installing the SAMSUNG Wall-Mount	Case B. Installing another company's Wall-Mount
---	---

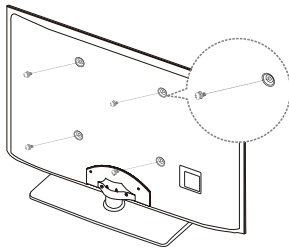

<Only LED-TV 32", 40">

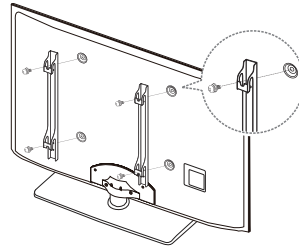

Other Information

 The wall mount kit is not supplied, but sold separately.

Install your wall mount on a solid wall perpendicular to the floor. When attaching to other building materials, please contact your nearest dealer. If installed on a ceiling or slanted wall, it may fall and result in severe personal injury.

 **NOTE**

- Standard dimensions for wall mount kits are shown in the table below.
- When purchasing our wall mount kit, a detailed installation manual and all parts necessary for assembly are provided.
- Do not use screws that do not comply with the VESA standard screw specifications.
- Do not use screws that are longer than the standard dimension or do not comply with the VESA standard screw specifications. Screws that are too long may cause damage to the inside of the TV set.
- For wall mounts that do not comply with the VESA standard screw specifications, the length of the screws may differ depending on the wall mount specifications.
- Do not fasten the screws too strongly; this may damage the product or cause the product to fall, leading to personal injury. Samsung is not liable for these kinds of accidents.
- Samsung is not liable for product damage or personal injury when a non-VESA or non-specified wall mount is used or the consumer fails to follow the product installation instructions.
- Do not mount the TV at more than a 15 degree tilt.
- Always use two people to mount the TV to a wall.

Product Family	inches	VESA Spec. (A * B)	Standard Screw	Quantity
LCD-TV	19~22	75 X 75	M4	4
	26	200 X 100		
	32~40	200 X 200	M6	
	46	400 X 400	M8	
LED-TV	19~22	75 X 75	M4	4
	26	200 X 100		
	32~40	200 X 200	M8	
	46~60	400 X 400		
	65~75	600 X 400		

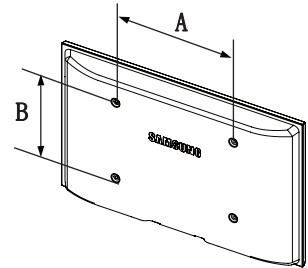

	<p>Do not install your Wall Mount Kit while your TV is turned on. It may result in personal injury due to electric shock.</p>
---	---

Securing the TV to the Wall (depending on the model)



Caution: Pulling, pushing, or climbing on the TV may cause the TV to fall. In particular, ensure your children do not hang over or destabilize the TV. Doing so may cause the TV to tip over, causing serious injuries or death. Follow all safety precautions provided in the included Safety Flyer with your TV. For added stability and safety, you can purchase and install the anti fall device as described below.

Parts included in the Kit:



TV-Holder

Screw **1** (M8 X L28)
PDP / LED / LCD (46
inches or larger)

Screw **2** (M6 X L16)
LCD (32 – 40 inches
models only)

Screw **3** (M4 X L12)
UN**C9000
model only

Screw **4** (M4 X L16)
LED / LCD
Plastic Cover only

Installing the TV-Holder

1. Read these instructions through once before you start.
 2. Remove the screw attached to the back of your TV, and then connect the TV-Holder to the TV with the screw included in the TV-Holder Kit (**1**, **2**, **3** or **4**) that is designated for your TV.
- Make sure to use only the appropriate supplied screw. If you use a different screw, you can damage your TV.

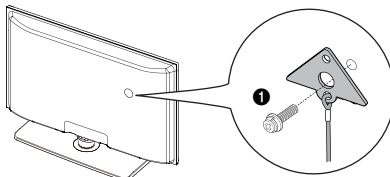

PDP / LED /
LCD (46 inches or larger)

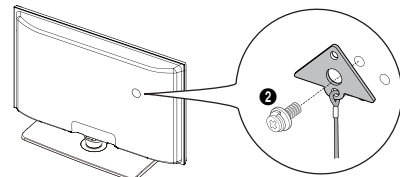

LCD
(32 – 40 inches models only)

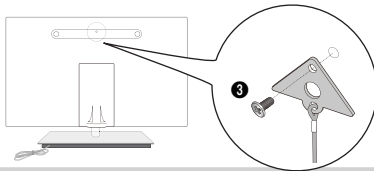

UN**C9000
model only

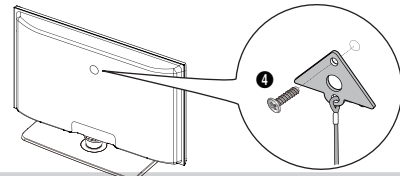

LED / LCD
Plastic Cover only

Other Information

3. Firmly fasten the screw you provided (size M4xL20 or similar) to the wall or cabinet where the TV is to be installed.
 - 🔩 If you fasten the screw to the wall, we recommend you drive the screw into a stud. If that is not possible, use a molly to anchor the screw.
4. Tie the TV-Holder cord to the screw fastened to the wall or cabinet so that the TV is fixed. See the illustrations below.
 - 🔩 Install the TV close to the wall so that it does not fall.
 - 🔩 When attaching the TV-Holder cord to the wall, tie the cord level with the ground or slanted downwards for safety purposes.
 - 🔩 Check the cord occasionally to make sure it is secure.
 - 🔩 Before moving the TV, separate the connected cord first.

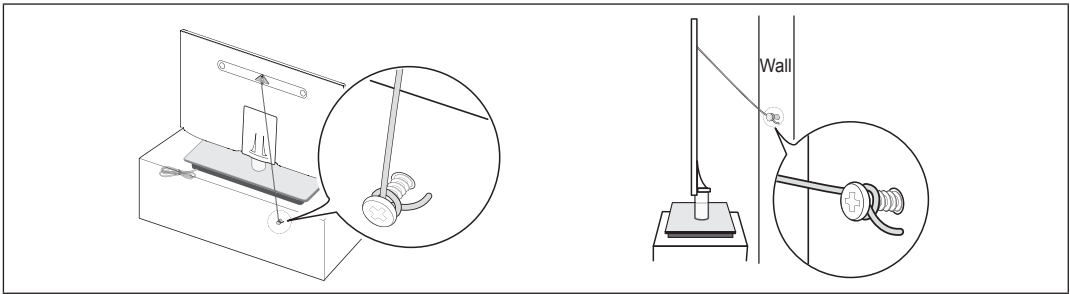
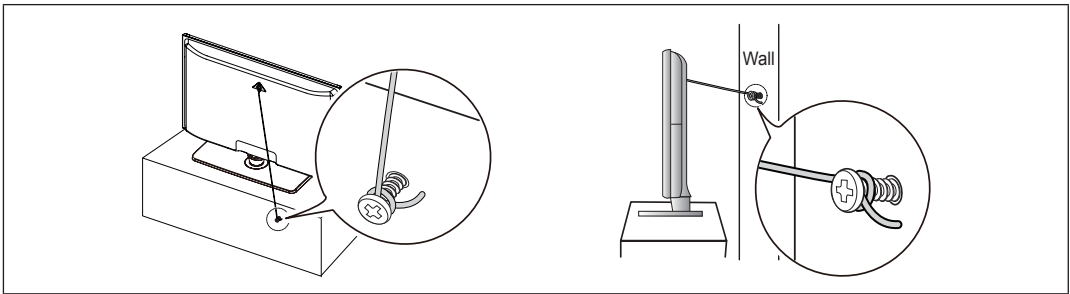
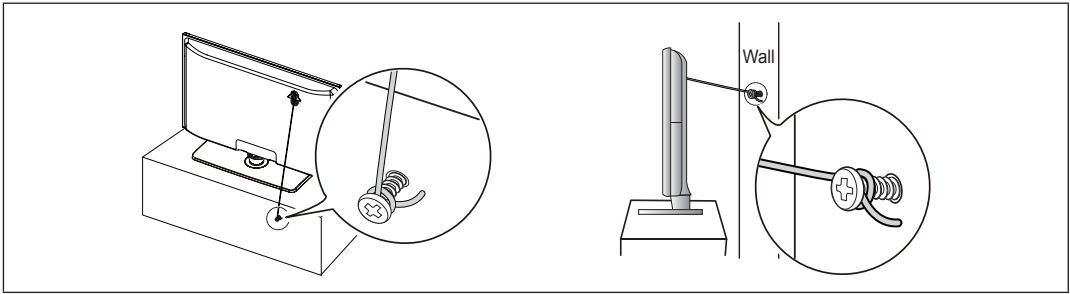

5. Verify all connections are properly secured. Periodically check the connections for any sign of fatigue or failure. If you have any doubt about the security of your connections, contact a professional installer.

Securing the TV to the Wall



Caution: Pulling, pushing, or climbing onto the TV may cause the TV to fall. In particular, ensure that your children do not hang over or destabilize the TV; doing so may cause the TV to tip over, resulting in serious injuries or death. Follow all safety precautions provided on the included Safety Flyer. For added stability, install the anti-fall device for safety purposes, as follows.

To avoid the TV from falling

- ✎ Since the necessary clamps, screws, and string are not supplied, please purchase these additionally.
- 1. Drive the screws into the clamps and firmly fasten them onto the wall. Make sure the screws are firmly fixed into the wall.
 - ✎ Screw Specifications
 - For a 19 ~ 27 inch LED TV: M4
- 2. Remove the screws from the back center of the TV, put the screws into the clamps, and then fasten the screws onto the TV again.
- 3. Connect the clamps fixed onto the TV and the clamps fixed onto the wall with a strong cable and then tie the string tightly.
- ✎ Verify all connections are properly secured. Periodically check connections for any sign of fatigue for failure. If you have any doubt about the security of your connections, contact a professional installer.
- ✎ Install the TV near to the wall so that it does not fall backwards.
- ✎ It is safe to connect the string so that the clamps fixed on the wall are equal to or lower than the clamps fixed on the TV. Untie the string before moving the TV.

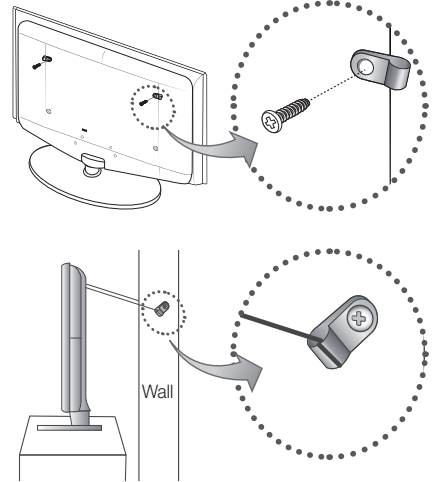

Anti-Theft Kensington Lock

The Kensington Lock is not supplied by Samsung. It is a device used to physically fix the system when using it in a public place. The appearance and locking method may differ from the illustration depending on the manufacturer. Refer to the manual provided with the Kensington Lock for additional information on proper use.

- ✎ Please find a “K” icon on the rear of the TV. A Kensington slot is beside the “K” icon.
- ✎ The position and color may differ depending on the model.

To lock the product, follow these steps:

1. Wrap the Kensington lock cable around a large, stationary object such as desk or chair.
2. Slide the end of the cable with the lock attached through the looped end of the Kensington lock cable.
3. Insert the locking device into the Kensington slot on the product (❶).
4. Lock the lock.

- ✎ These are general instructions. For exact instructions, see the User manual supplied with the locking device.
- ✎ The locking device has to be purchased separately.
- ✎ The location of the Kensington slot may be different depending on the TV model.

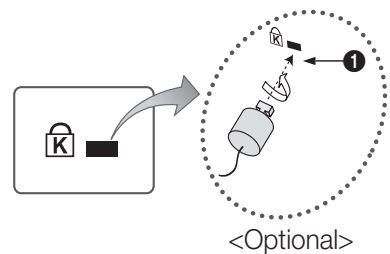

Other Information

Troubleshooting

If the TV seems to have a problem, first try this list of possible problems and solutions. If none of these troubleshooting tips apply, visit samsung.com, then click on Support, or call Samsung customer service at 1-800-SAMSUNG.

Issues	Solutions and Explanations
Poor picture	<p>First of all, please perform the Picture Test and confirm that your TV is properly displaying the test image.</p> <ul style="list-style-type: none"> go to MENU - Support - Self Diagnosis - Picture Test (P. 20) <p>If the test image is properly displayed, the poor picture may be caused by the source or signal.</p>
The TV image does not look as good as it did in the store.	<ul style="list-style-type: none"> If you have an analog cable/satellite box, upgrade to a digital set top box. Use HDMI or Component cables to deliver HD (high definition) picture quality. Cable/Satellite subscribers: Try HD stations from the channel line up. Air/Cable Antenna connection: Try HD stations after performing Auto Program. <ul style="list-style-type: none"> Many HD channels are upscaled from SD(Standard Definition) contents. Adjust the Cable/Sat box video output resolution to 1080i or 720p.
The picture is distorted: macroblock error, small block, dots, pixelization.	<ul style="list-style-type: none"> Compression of video contents may cause picture distortion, especially in fast moving pictures such as sports and action movies. Low signal level can cause picture distortion. This is not a TV problem. Mobile phones used close to the TV (up to 3.3ft) may cause noise in picture on analog and digital TV.
Color is wrong or missing.	<ul style="list-style-type: none"> If you're using Component connection, make sure the component cables are connected to the correct jacks. Incorrect or loose connections may cause color problems or a blank screen.
There is poor color or brightness.	<ul style="list-style-type: none"> Adjust the Picture options in the TV menu. (go to Picture mode / Color / Brightness / Sharpness) (P. 14) Adjust Energy Saving option in the TV menu. (go to MENU - Setup - Energy Saving) (P. 20) Try resetting the picture to view the default picture setting. (go to MENU - Picture - Picture Reset) (P. 15)
There is a dotted line on the edge of the screen.	<ul style="list-style-type: none"> If the picture size is set to Screen Fit, change it to 16:9. Change cable/satellite box resolution.
The picture is black and white.	<ul style="list-style-type: none"> If you are using an AV composite input, connect the video cable (yellow) to the Green jack of component input 1 on the TV.
When changing channels, the picture freezes or is distorted or delayed.	<ul style="list-style-type: none"> If connected to a cable box, please try to reset it. (reconnect the AC cord and wait until the cable box reboots. It may take up to 20 minutes) Set output resolution of the cable box to 1080i or 720p.
Sound Problem	<p>First of all, please perform the Sound Test to confirm that your TV audio is properly operating.</p> <ul style="list-style-type: none"> go to MENU - Support - Self Diagnosis - Sound Test (P. 19) <p>If the audio is OK, the sound problem may be caused by the source or signal.</p>
There is no sound or the sound is too low at maximum volume.	<ul style="list-style-type: none"> Please check the volume of the device (Cable/Sat Box, DVD, Blu-ray etc) connected to your TV.
The picture is good but there is no sound.	<ul style="list-style-type: none"> If you are using an external device, check the device's audio output option (ex. you may need to change your cable box's audio option to HDMI when you have a HDMI connected to your TV). If you are using a DVI to HDMI cable, a separate audio cable is required. Reboot the connected device by reconnecting the device's power cable.
The speakers are making an inappropriate noise.	<ul style="list-style-type: none"> Check the cable connections. Make sure a video cable is not connected to an audio input. For Antenna or Cable connections, check the signal information. Low signal level may cause sound distortion. Perform the Sound Test as explained above.

Issues	Solutions and Explanations
No Picture, No Video	
The TV will not turn on.	<ul style="list-style-type: none"> • Make sure the AC power cord is securely plugged into the wall outlet and the TV. • Make sure the wall outlet is working. • Try pressing the POWER button on the TV to make sure the problem is not the remote. If the TV turns on, refer to 'Remote control does not work' below.
The TV turns off automatically.	<ul style="list-style-type: none"> • Ensure the Sleep Timer is set to Off in the Setup menu. (P. 17) • If your PC is connected to the TV, check your PC power settings. • Make sure the AC power cord is plugged in securely to the wall outlet and the TV. • When watching TV from an antenna or cable connection, the TV will turn off after 10 - 15 minutes if there is no signal.
There is no picture/video.	<ul style="list-style-type: none"> • Check cable connections. (remove and reconnect all cables connected to the TV and external devices). • Set your external device's (Cable/Sat Box, DVD, Blu-ray etc) video outputs to match the connections to the TV input. For example, if an external device's output is HDMI, it should be connected to an HDMI input on the TV. • Make sure your connected devices are powered on. • Be sure to select the TV's correct source by pressing the SOURCE button on the remote control. • Reboot the connected device by reconnecting the device's power cable.
RF(Cable/Antenna) Connection	
The TV is not receiving all channels.	<ul style="list-style-type: none"> • Make sure the coaxial cable is connected securely. • Please try Auto Program to add available channels to the channel list. go to MENU - Channel - Auto Program then select Auto and make sure the correct Cable TV signal type is set in the menu. There are 3 options. (STD, HRC and IRC) (P. 12) • Verify the Antenna is positioned correctly.
No Caption on digital channels.	<ul style="list-style-type: none"> • Check Caption Setup menu. Try changing Caption Mode Service 1 to CC1. (P. 19) • Some channels may not have caption data.
The picture is distorted: macroblock, error, small block, dots, pixelization.	<ul style="list-style-type: none"> • Compression of video contents may cause picture distortion. Especially on fast moving pictures such as sports and action movies. • A low signal can cause picture distortion. This is not a TV problem.
Others	
Purple/green rolling horizontal bars and buzzing noise from the TV speakers with Component cable connection.	<ul style="list-style-type: none"> • Remove the left and right audio connections from the set-top-box. If the buzzing stops, this indicates that the set-top-box has a grounding issue. Replace the Component video cables with an HDMI connection.
The picture will not display in full screen.	<ul style="list-style-type: none"> • HD channels will have black bars on either side of the screen when displaying upscaled SD (4:3) contents. • Black bars on the Top & Bottom will be shown on movies that have aspect ratios different from your TV. • Adjust picture size option on your external device or TV to full screen.
The remote control does not work.	<ul style="list-style-type: none"> • Replace the remote control batteries with correct polarity (+/-). • Clean the transmission window located on the top of the remote. • Try pointing the remote directly at the TV from 5~6 feet away.

Other Information

Issues	Solutions and Explanations
Others	
The cable/set top box remote control does not turn the TV on or off, or adjust the volume.	<ul style="list-style-type: none"> Program the Cable/Sat remote control to operate the TV. Refer to the Cable/Sat user manual for SAMSUNG TV code.
'Mode Not Supported' message.	<ul style="list-style-type: none"> Check the supported resolution of the TV and adjust the external device's output resolution accordingly. Refer to resolution settings in this manual.
Caption on TV menu is greyed out.	<ul style="list-style-type: none"> Caption can not be selected in the TV menu when connected via HDMI or Component. Caption must be activated on the external device.
There is a plastic smell from the TV.	<ul style="list-style-type: none"> This smell is normal and will dissipate over time.
TV Signal Strength is unavailable in the Self Diagnosis Test menu.	<ul style="list-style-type: none"> This function is only available with digital channels with an Antenna (RF/Coax) connection (Air or Cable). (P. 20)
TV is tilted to the right or left side.	<ul style="list-style-type: none"> Remove the stand base from the TV and reassemble.
Channel menu is grey out (unavailable).	<ul style="list-style-type: none"> Channel menu is only available when the TV source is selected (Antenna or Cable).
Your settings are lost after 30 minutes or every time the TV is turned off.	<ul style="list-style-type: none"> If TV is in the Store Demo mode, it will reset audio and picture settings every 30 minutes. Please change from Store Demo mode to Home Use mode in the Plug & Play procedure. Press the SOURCE button to select TV mode, go to MENU → Setup → Plug & Play → ENTER .
You have intermittent loss of audio or video.	<ul style="list-style-type: none"> Check the cable connections and reconnect them. Loss of audio or video can be caused by using overly rigid or thick cables. Make sure the cables are flexible enough for long term use. Mounting the TV to the wall, we recommend using cables with 90 degree connectors.
You see small particles when you look closely at the edge of the frame of the TV.	<ul style="list-style-type: none"> This is part of the product's design and is not a defect.
POP (TV's internal banner ad) appears on the screen.	<ul style="list-style-type: none"> Select Home Use under Plug & Play mode. For details, refer to Plug & Play (Initial Setup). (P. 7)

 This TFT LCD/LED panel uses a panel consisting of sub pixels which require sophisticated technology to produce. However, there may be a few bright or dark pixels on the screen. These pixels will have no impact on the performance of the product.

Storage and Maintenance

 If you remove the attached sticker on the TV screen, clean the residues and then watch TV.

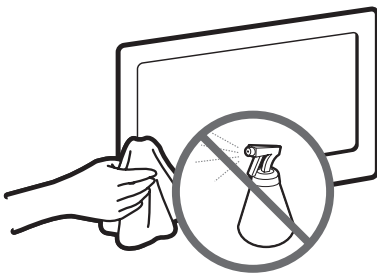



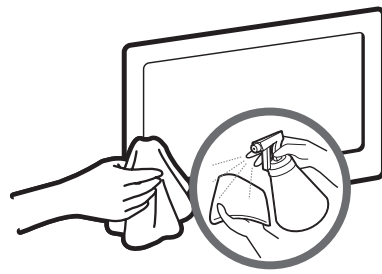

Do not spray water or a cleaning agent directly onto the product. Any liquid that goes into the product may cause a failure, fire, or electric shock.



Clean the product with a soft cloth dipped in a small amount of water.

Specifications

Environmental Considerations Operating Temperature Operating Humidity Storage Temperature Storage Humidity	50°F to 104°F (10°C to 40°C) 10% to 80%, non-condensing -4°F to 113°F (-20°C to 45°C) 5% to 95%, non-condensing		
Model Name	UN19D4003BD	UN26D4003BD	UN32D4003BD
Display Resolution	1360X768		
Screen Size (Diagonal)	19" Class (18.5" measured diagonally)	26" Class (26.0" measured diagonally)	32" Class (31.5" measured diagonally)
Sound Output	5W X 2		
Dimensions (WxDxH)			
Body	17.6 X 1.5 X 10.9 inches (447.2 X 39.9 X 277.8 (mm))	24.5 X 1.7 X 14.8 inches (624.0 X 45.1 X 377.2 (mm))	29.7 X 1.8 X 17.8 inches (756.4 X 47.8 X 454.0 (mm))
With stand	17.6 X 4.8 X 12.3 inches (447.2 X 124.0 X 312.4 (mm))	24.5 X 6.6 X 16.4 inches (624.0 X 169.4 X 418.3 (mm))	29.7 X 7.1 X 19.6 inches (756.4 X 182.4 X 498.1 (mm))
Weight			
Without Stand	6.1 lbs (2.8 kg)	9.0 lbs (4.1 kg)	13.8 lbs (6.3 kg)
With Stand	6.3 lbs (2.9 kg)	9.7 lbs (4.4 kg)	15.8 lbs (7.2 kg)
Model Name	UN22D5003BF	UN40D5003BF	LN32D403E2D
Display Resolution	1920X1080		1360X768
Screen Size (Diagonal)	22" Class (21.5" measured diagonally)	40" Class (40.0" measured diagonally)	32" Class (31.5" measured diagonally)
Sound Output	5W X 2	10W X 2	5W X 2
Dimensions (WxDxH)			
Body	20.3 X 1.5 X 12.4 inches (515.8 X 39.9 X 315.6 (mm))	37.1 X 2.0 X 22.1 inches (943.8 X 51.0 X 561.4 (mm))	30.8 X 3.9 X 19.8 inches (784.4 X 98.1 X 502.9 (mm))
With stand	20.3 X 4.8 X 13.7 inches (515.8 X 124.0 X 350.0 (mm))	37.1 X 8.6 X 23.7 inches (943.8 X 219.4 X 603.5 (mm))	30.8 X 7.1 X 21.4 inches (784.4 X 182.4 X 545.3 (mm))
Weight			
Without Stand	7.4 lbs (3.4 kg)	21.1 lbs (9.6 kg)	16.7 lbs (7.6 kg)
With Stand	7.7 lbs (3.5 kg)	24.2 lbs (11.0 kg)	18.9 lbs (8.6 kg)

-  Design and specifications are subject to change without prior notice.
-  This device is a Class B digital apparatus.
-  For information about power supply, and more about power consumption, refer to the label attached to the product.
-  Dispose unwanted electronics through an approved recycler. To find the nearest recycling location, go to our website: www.samsung.com/recyclingdirect or call, (877) 278-0799.

License



TruSurround HD, SRS and  symbol are trademarks of SRS Labs, Inc. TruSurround HD technology is incorporated under license from SRS Labs, Inc.



Manufactured under license from Dolby Laboratories. Dolby and the double-D symbol are trademarks of Dolby Laboratories.

Open Source License Notice

In the case of using open source software, Open Source Licenses are available on the product menu. Open source used in this product can be found on the following webpage. (<http://opensource.samsung.com>)
Open source License Notice is written only English.

Other Information

Dimensions

FRONT VIEW / SIDE VIEW

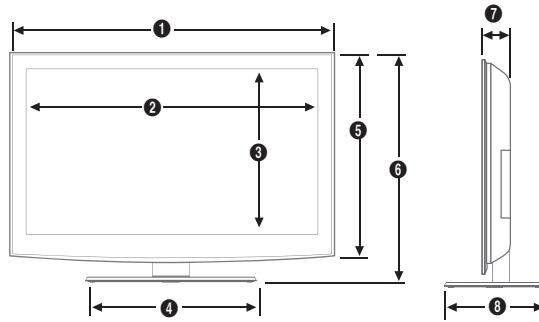

(Unit: inches)

Model name	1	2	3	4	5	6	7	8
UN19D4003BD	16.4	16.1	9.1	9.7	10.9	12.2	1.5	4.8
UN26D4003BD	24.5	22.7	12.8	13.3	14.8	16.4	1.7	6.6
UN32D4003BD	29.7	27.5	15.5	18.2	17.8	19.6	1.8	7.1
UN22D5003BF	20.3	18.7	10.5	9.7	12.4	13.7	1.5	4.8
UN40D5003BF	37.1	34.9	19.7	18.8	22.1	23.7	2.0	8.6
LN32D403E2D	30.8	27.5	15.5	18.1	19.7	21.4	3.4	7.1

JACK PANEL DETAIL / REAR VIEW

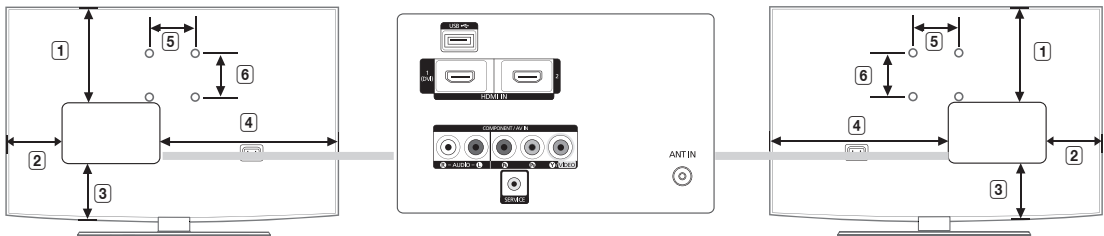

(Unit: inches)

Model name	1	2	3	4	5	6
UN19D4003BD	4.7	8.0	2.0	2.6	2.9	2.9
UN26D4003BD	6.5	2.6	3.2	14.8	7.8	3.9
UN32D4003BD	7.2	3.1	5.5	19.5	7.8	7.8
UN22D5003BF	6.2	10.5	2.1	2.7	2.9	2.9
UN40D5003BF	9.3	6.2	7.7	23.8	7.8	7.8
LN32D403E2D	9.2	1.9	4.9	21.3	7.8	7.8

NOTE: All drawings are not necessarily to scale. Some dimensions are subject to change without prior notice. Refer to the dimensions prior to performing installation of your TV. Not responsible for typographical or printed errors.

© 2011 Samsung Electronics America, Inc

Index

A

Antenna	7
Auto Program	12

B

Balance	16
---------	----

C

Cables	4
Caption	19
Clear Scrambled Channel	12
Clear Voice	16
Component	8
Composite	4

D

DST (Daylight Saving Time)	17
Dynamic Contrast	14

E

Energy Saving	20
Equalizer	16

F

Favorite Channel	12
------------------	----

H

HD	15
HDMI	8

L

Language	19
License	33

M

Media Play	21
Melody	20
MTS	16

P

Photo view	22
Power Indicator	5

R

Remote Control	6
Reset Picture Mode	15

S

Screen Fit	15
Sleep Timer	17
Slide Show	22
Software Upgrade	20
Source List	10
SRS TruSurround HD	16
Standby mode	5

T

Timer	17
-------	----

V

Volume	5, 6, 17
--------	----------

W

Wall Mount	25
White Balance	14
Wide Fit	15



SERIES **4**
403

SERIES **4**
4003

SERIES **5**
5003

Guide de l'utilisateur



Imaginez les possibilités

Merci d'avoir acheté ce produit Samsung.
Pour obtenir un service complet, veuillez
enregistrer votre produit à :

www.samsung.com/register

Modèle _____ N° de série _____

Les figures et les illustrations de ce mode d'emploi ne sont fournies qu'à titre de référence. L'apparence réelle du produit pourrait être différente. Le design et les spécifications du produit peuvent être modifiés sans préavis.

Remarques importantes sur la garantie relative au format de l'image du téléviseur

✎ Voir le bon de garantie pour avoir plus d'information sur les conditions de garantie.

Le format écran large des écrans ACL/DEL (16:9, soit le rapport hauteur/largeur de l'image) est conçu principalement pour les vidéos plein écran à écran large. Les images affichées devraient être en format écran large 16:9 ou agrandi afin de remplir l'écran si votre modèle offre cette caractéristique et que les images sont constamment en mouvement. L'affichage de graphiques et d'images fixes, comme les barres noires des vidéos et des programmes de télévision en format standard non agrandi doit être limité au maximum à 5 % du temps d'écoute hebdomadaire.

De plus, il faut limiter l'affichage d'images et de textes fixes, comme les rapports boursiers, les affichages de jeux vidéo, les logos des stations, les sites Web ou les images graphiques et les schémas des ordinateurs, tel qu'indiqué ci-dessus, et ce pour tous les téléviseurs. L'affichage d'images fixes qui ne respectent pas les directives ci-dessus peut causer un vieillissement inégal des écrans ACL/DEL en y créant des images fantômes subtiles mais permanentes. Pour éviter ce problème, faites varier les émissions et les images et regarder principalement des images plein écran en mouvement et non pas des images ou des barres foncées fixes. Dans les modèles d'écran à plasma qui offrent des caractéristiques de format d'image, utiliser ces commandes pour obtenir différents formats en plein écran.

Prendre garde au choix des formats et à leur durée d'utilisation. Un vieillissement inégal résultant du choix et de l'utilisation d'un format, tout comme les images rémanentes, ne sont pas couverts par la garantie limitée de Samsung.

• ÉNONCÉ DE GARANTIE LIMITÉE DE SAMSUNG ELECTRONICS POUR L'AMÉRIQUE DU NORD

Assujettie aux exigences, conditions, exclusions et limitations de la garantie limitée originale fournie avec les produits de Samsung Electronics (SAMSUNG) et les exigences, conditions, exclusions et limitations de la présente garantie, SAMSUNG offrira en plus un service de réparation sous garantie aux États-Unis pour les produits achetés au Canada et un service de réparation sous garantie au Canada pour les produits achetés aux États-Unis pendant la période de garantie précisée à l'origine et pour l'acheteur initial seulement.

Les réparations sous garantie décrites ci-dessus doivent être effectuées dans un centre de réparation agréé SAMSUNG. En plus de la présente garantie, la garantie limitée originale et une facture datée en tant que preuve d'achat doivent être présentées au centre de réparation. Le transport de l'appareil au et à partir du centre de réparation demeure la responsabilité de l'acheteur. Les conditions couvertes ne sont limitées qu'aux vices de matériaux et de fabrication dans des conditions d'utilisation normale.

Excluses, mais non pas limitées à, sont les dispositions précisées à l'origine pour le service à domicile ou sur place, durées de réparation minimales et maximales, échanges ou remplacements, accessoires, options, extensions ou produits non durables.

Pour obtenir le nom d'un centre de réparation agréé Samsung, composez sans frais :

– Aux États-Unis : 1-800-SAMSUNG (1-800-726-7864)

– Au Canada : 1 800 SAMSUNG

Avertissement relatif à l'image fixe

Évitez l'affichage d'images fixes (telles que des fichiers photo jpeg) ou d'éléments d'image fixe (tels que les logos de canaux, le format d'image 4:3 ou panorama, barre de défilement affichant les nouvelles ou la bourse dans le bas de l'écran, etc.) à l'écran. L'affichage constant d'images fixes peut causer l'apparition d'images fantômes sur un écran ACL/DEL et altérer la qualité de l'image. Afin de réduire le risque éventuel d'un tel effet, veuillez suivre les recommandations suivantes:

- Évitez d'afficher la même chaîne pendant de longues périodes.
- Essayez de toujours afficher une l'image en plein écran, utilisez le menu de réglage du format de l'image pour de meilleurs résultats.
- Réduisez les valeurs de luminosité et de contraste au minimum requis pour obtenir la qualité d'image voulue, les valeurs excessives peuvent accélérer le processus d'usure.
- Utilisez souvent toutes les fonctions de votre téléviseur conçues pour réduire la rémanence d'images et l'usure de l'écran, consultez la section appropriée du manuel pour obtenir plus de détails.

Sécurisation de l'espace d'installation

Respectez les distances requises entre le produit et les autres objets (p. ex., les murs) afin d'assurer une bonne ventilation.

Le non-respect de ces distances pourrait faire augmenter la température interne du produit et causer un incendie ou endommager le produit.

✎ Lorsque vous utilisez un support ou un support mural, utilisez seulement les pièces fournies par Samsung Electronics.

- Si vous utilisez des pièces fournies par un autre fabricant, cela pourrait endommager le produit ou causer des blessures engendrées par la chute du produit.

✎ L'aspect peut différer selon le produit.

✎ Faites attention lorsque vous touchez le téléviseur, car certaines pièces peuvent être chaudes.

Installation sur un support.

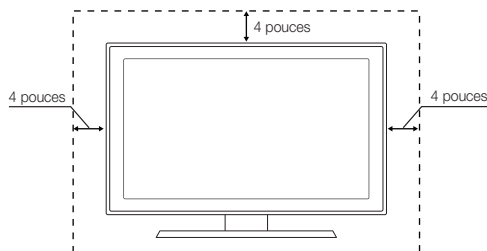

Installation murale.

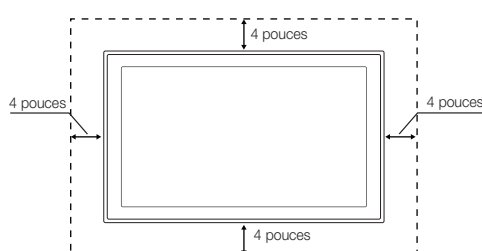

Table des matières

Mise en route

- Caractéristiques..... 4
- Accessoires 4
- Affichage du panneau de configuration 5
- Aspecto general del mando a distancia..... 6
- Branchement à une antenne 7
- Prêt-à-l'emploi (Mise en marche initiale) 7

Branchements

- Branchement à un appareil audiovisuel 8
- Modification de la source d'entrée..... 10

Fonctions de base

- Navigation dans les menus 11
- Menu des canaux 11
 - Affichage des canaux 11
 - Utilisation des canaux favoris 12
 - Mémorisation des canaux 12
 - Modification des canaux 12
 - Autres fonctions 12
- Menu Image..... 14
 - Mode Image pré réglé 14
 - Ajustement des réglages de l'image 14
 - Changement des options de l'image 14
- Menu Son 16
 - Modification du mode Son pré réglé 16
 - Ajustement des réglages du son 16
 - Réglages du son 16
- Menu de configuration 17
 - Réglage de l'horloge 17
 - Utilisation de la fonction de veille 17
 - Réglage de la veille ou du réveil 17
 - Exclusion automatique de programmes 18
 - Autres fonctions 19
- Menu Support technique 20

Fonctions avancées

- Media Play (USB) 21
 - Branchement d'un dispositif USB 21

Autre information

- Installation du support mural 25
- Stabilisation du téléviseur par rapport au mur
(Selon le modèle) 27
- Stabilisation du téléviseur par rapport au mur..... 29
- Utilisation du verrou antivol Kensington 29
- Dépannage 30
 - Entreposage et entretien 32
- Spécifications techniques..... 33
 - Licence 33
- Dimensions 34
- Index 35

Vérifiez le symbole!



Appuyez sur la touche TOOLS de la télécommande pour utiliser cette fonction.



Remarque :
Information importante



Guide étape par étape :
Il vous montre comment accéder au menu.

Mise en route

Caractéristiques

- Interface numérique et de réseau exceptionnelle : grâce au syntoniseur numérique HD intégré, la programmation HD non payante peut être visionnée sans câblesélecteur ou récepteur satellite.
- **Media Play**: Permet d'effectuer la lecture de fichiers musicaux et d'afficher des photos sauvegardés sur une clé USB. (p. 21)
- **Autodiagnostic**: Vous pouvez vérifier le fonctionnement de la photo et du son. (p. 20)

Accessoires

 Veiller à ce que tous les éléments suivants soient inclus avec le téléviseur. Si des éléments sont manquants, communiquez avec le détaillant.

 La forme et la couleur des articles peuvent varier selon le modèle.

- Télécommande (BN59-01006A) et piles (AAA x 2)
- Carte de garantie / Guide de sécurité / Guide de configuration rapide
- Guide de l'utilisateur
- Chiffon de nettoyage (BN63-01798B)
- Cordon d'alimentation



Support porte-fil
(modèle UN40D5003BF seulement)

Assemblage du support porte-fil (modèle UN40D5003BF seulement)

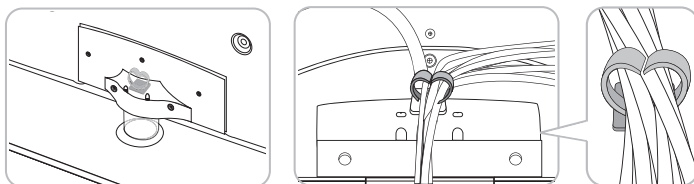

Câbles d'entrée (vendus séparément)



HDMI



HDMI-DVI



Component



Composite (AV)





Coaxial (RF)

Affichage du panneau de configuration

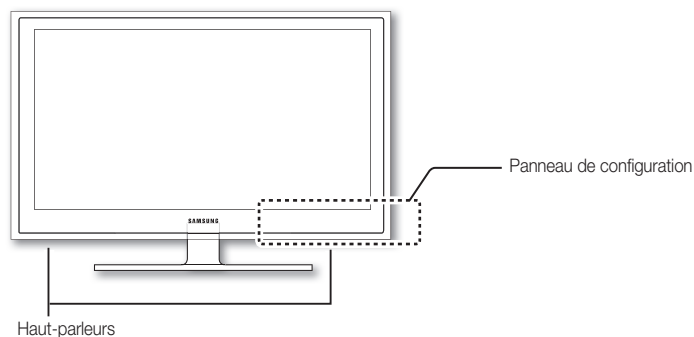
 La couleur et la forme du produit peuvent varier en fonction du modèle.



 (Power)	Appuyez sur cette touche pour mettre le téléviseur sous tension ou hors tension.
Capteur de télécommande	Orienter la télécommande vers le capteur sur le téléviseur.
SOURCE 	Permet de passer d'une source d'entrée à l'autre. Dans le menu à l'écran, cette touche a la même fonction que la touche ENTER  de la télécommande.
MENU	Affiche le menu à l'écran, OSD (On Screen Display), des fonctions de votre téléviseur.
- VOL +	Règle le volume Dans le menu à l'écran, utiliser les touches - VOL + de la même manière que les touches ◀ et ▶ de la télécommande.
▼ CH ▲	Change de canal. Dans le menu à l'écran, utilisez les touches ▼ CH ▲ de la même manière que les touches ▼ et ▲ de la télécommande.
Indicateur d'alimentation	Clignote puis s'arrête lorsque le téléviseur est allumé. S'allume en mode de veille.

Mode veille

Ne laissez pas votre téléviseur en mode d'attente durant de longues périodes (lorsque vous partez en vacances, par exemple). Une petite quantité d'électricité est consommée même lorsque le téléviseur est mis hors tension. Il est conseillé de débrancher le cordon d'alimentation.

Mise en route

Aspecto general del mando a distancia

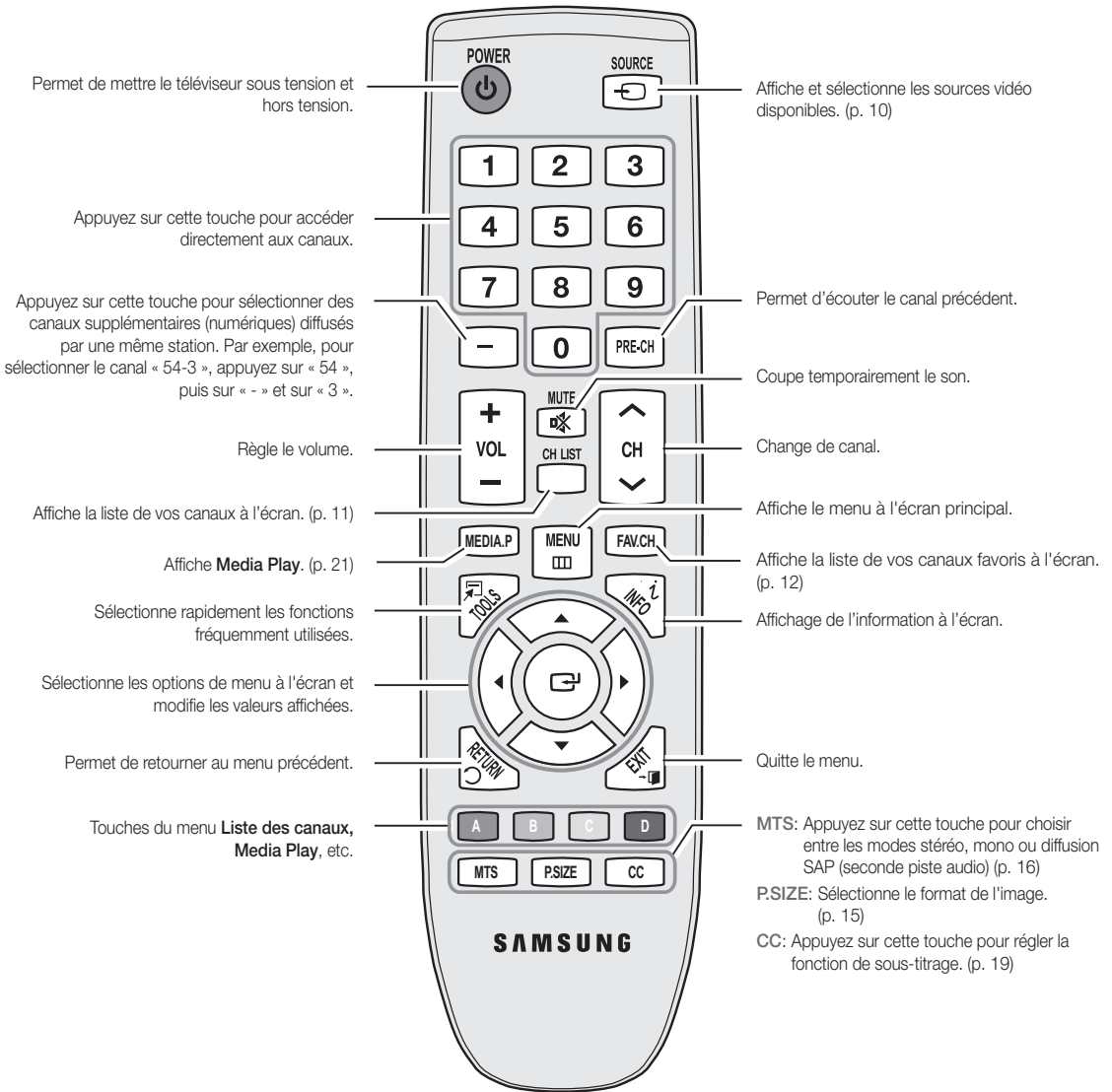

Insertion des piles (Piles : AAA)

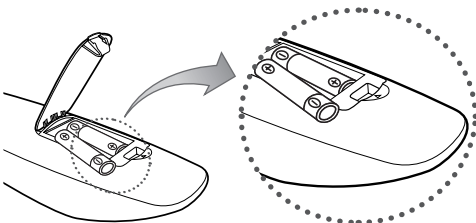

REMARQUE

- Utilisez la télécommande à une distance maximale du téléviseur d'environ 7 m.
- Une lumière vive peut entraver le bon fonctionnement de la télécommande. Évitez de l'utiliser près d'une source lumineuse fluorescente ou une enseigne au néon.
- La couleur et la forme peuvent varier en fonction du modèle.

Branchement à une antenne





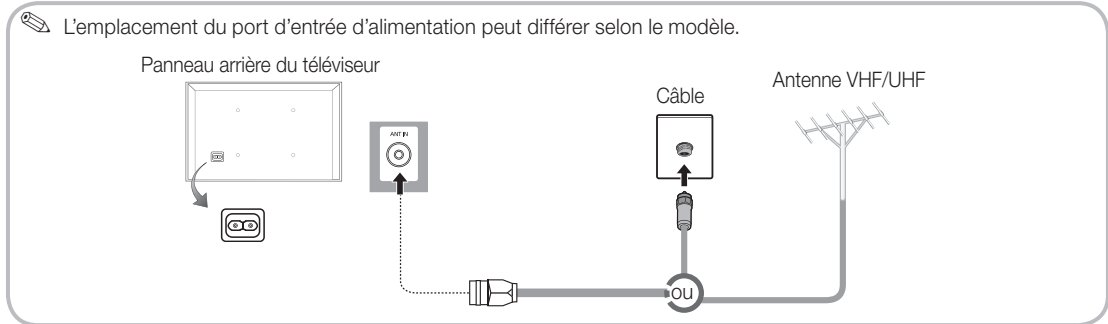





Au moment de la première mise en marche du téléviseur, les réglages de base s'effectuent automatiquement.

 Branchement du cordon d'alimentation et de l'antenne.





Prêt-à-l'emploi (Mise en marche initiale)

Une série de messages s'affichera à l'écran pour vous assister pour la configuration des réglages de base lors de la mise sous tension initiale de votre téléviseur. Appuyez sur la touche **POWER** . La fonction **Prêt-à-l'emploi** n'est disponible que lorsque la source d'**Entrée** est réglée à TV.

1	Sélection de la langue	Appuyez sur la touche ▲ ou ▼, puis sur la touche ENTER  . Sélectionnez la langue d'affichage à l'écran désirée.	POWER 
2	Sélection du mode Démo Magasin ou Utilisation à domicile	Appuyez sur la touche ◀ ou ▶, puis sur la touche ENTER  . <ul style="list-style-type: none"> Sélectionnez le mode Util. à domicile. Le mode Démo magasin ne doit être utilisé qu'en magasin. Pour revenir au mode Util. à domicile à partir du mode Démo magasin (standard): appuyez sur la touche de volume du téléviseur. Lorsque le réglage du volume est affiché à l'écran, appuyez sur la touche MENU du téléviseur pendant 5 secondes. 	
3	Choix d'une antenne	Appuyez sur la touche ▲ ou ▼, puis sur la touche ENTER  . Sélectionner Air , Câble ou Auto .  En mode Câble , vous pouvez sélectionner la source de signal appropriée (STD , HRC et IRC) en appuyant sur la touche ▲, ▼, ◀ ou ▶, puis appuyez sur la touche ENTER  .	
4	Choix d'un canal	La recherche des canaux commence automatiquement. plus d'informations, reportez-vous à la section Canal → Prog. auto. (p. 12)  Appuyez sur ENTER  à n'importe quel moment pour interrompre la mémorisation des canaux.	
5	Définit le mode Horloge	Règle le mode Horloge manuellement ou automatiquement.  Si vous choisissez le mode Auto , réglez l'heure avancée. Choisissez le fuseau horaire de votre région.	
6	Affichage du Guide de connexion HDTV	Méthode de branchement vous assurant que la meilleure qualité HD s'affiche.	
7	En mode diffusion.	Appuyez sur la touche ENTER  .	

Si vous souhaitez réinitialiser ce paramètre...

 **MENU**  → **Configuration** → **Prêt à l'emploi** → **ENTER** 



Branchements

Branchement à un appareil audiovisuel

Utilisation d'un câble HDMI ou HDMI/DVI: Branchement HD (jusqu'à 1080p)

Nous recommandons l'utilisation de la connexion HDMI pour obtenir une image HD de qualité optimale. Appareils disponibles : Lecteur DVD, lecteur Blu-Ray, câblosélecteur HD ou récepteur satellite HD (boîtier décodeur).

Arrière du téléviseur

Lecteur BD/DVD/ câblosélecteur HD

HDMI OUT

DVI OUT

HDMI IN 1(DVI), 2

- Il faut utiliser la prise d'entrée **HDMI/DVI IN** pour le vidéo dans le cas d'un branchement au câble HDMI/DVI. Un lecteur DVD, lecteur Blu-ray, câblosélecteur ou un récepteur satellite (boîtier décodeur) HD, câblosélecteur ou un récepteur satellite (boîtier décodeur) peut nécessiter un câble DVI-HDMI (de DVI vers HDMI) ou un adaptateur DVI-HDMI (de DVI vers HDMI).
- La imagen quizás no se muestre correctamente (o no se muestre en absoluto) o el audio puede que no funcione si se conecta al televisor un dispositivo externo que utiliza una versión más antigua del modo HDMI. En tales casos, consulte al fabricante del dispositivo externo acerca de la versión HDMI y, si ésta es antigua, solicite una actualización.
- Vérifiez que vous achetez un câble HDMI certifié. Sinon, l'image risque de ne pas s'afficher ou une erreur de connexion peut survenir.
- Si un câble HDMI vers DVI est branché à une prise **HDMI IN 1(DVI)**, il n'y a pas de son.

Utilisation d'un câble de composante: (jusqu'à 1080p) à l'aide d'un câble audio/vidéo : (480i uniquement)

Appareils disponibles : lecteur de DVD, lecteur Blu-ray, câblosélecteur et récepteur satellite, magnétoscope.

Arrière du téléviseur

COMPONENT / AV IN

AUDIO (R, L)

VIDEO (Y, Pb, Pr, Y)

VIDEO OUT

AUDIO OUT (R-AUDIO-L)

VCR

AUDIO OUT (R-AUDIO-L)

COMPONENT OUT (Pb, Pr, Y)

Lecteur Blu-ray

Y (Jaune)

Pb (Rouge)

Pr (Blanc)

Y (Vert)

B (Bleu)

R (Rouge)

L (Vert)

- Pour le branchement aux prises **AV IN**, La couleur de la prise d'entrée **AV IN [Y/VIDEO]** (vert) ne correspond pas à la couleur du câble vidéo.
- Le branchement par composante est conseillé plutôt que le branchement A/V pour obtenir la meilleure qualité d'image.

Mode d'affichage (entrée HDMI/DVI)

19", 26", 32" : La résolution optimale est 1360x768 @ 60Hz.

Mode	Résolution	Fréquence horizontale (kHz)	Fréquence verticale (Hz)	Fréquence d'horloge des pixels (MHz)	Polarité synchro (H/V)
IBM	640 x 350	31.469	70.086	25.175	+ / -
	720 x 400	31.469	70.087	28.322	- / +
MAC	640 x 480	35.000	66.667	30.240	- / -
	832 x 624	49.726	74.551	57.284	- / -
VESA DMT	640 x 480	31.469	59.940	25.175	- / -
		37.861	72.809	31.500	- / -
		37.500	75.000	31.500	- / -
	800 x 600	37.879	60.317	40.000	+ / +
		48.077	72.188	50.000	+ / +
		46.875	75.000	49.500	+ / +
	1024 x 768	48.363	60.004	65.000	- / -
		56.476	70.069	75.000	- / -
		60.023	75.029	78.750	+ / +
	1360 x 768	47.712	60.015	85.500	+ / +

Mode d'affichage (entrée HDMI/DVI)

22", 40" : La résolution optimale est 1920x1080 @ 60Hz.

Mode	Résolution	Fréquence horizontale (kHz)	Fréquence verticale (Hz)	Fréquence d'horloge des pixels (MHz)	Polarité synchro (H/V)
IBM	640 x 350	31.469	70.086	25.175	+/-
	720 x 400	31.469	70.087	28.322	-/+
MAC	640 x 480	35.000	66.667	30.240	-/-
	832 x 624	49.726	74.551	57.284	-/-
	1152 x 870	68.681	75.062	100.000	-/-
VESA DMT	640 x 480	31.469	59.940	25.175	-/-
	640 x 480	37.861	72.809	31.500	-/-
	640 x 480	37.500	75.000	31.500	-/-
	800 x 600	37.879	60.317	40.000	+/+
	800 x 600	48.077	72.188	50.000	+/+
	800 x 600	46.875	75.000	49.500	+/+
	1024 x 768	48.363	60.004	65.000	-/-
	1024 x 768	56.476	70.069	75.000	-/-
	1024 x 768	60.023	75.029	78.750	+/+
	1152 x 864	67.500	75.000	108.000	+/+
	1280 x 1024	63.981	60.020	108.000	+/+
	1280 x 1024	79.976	75.025	135.000	+/+
	1280 x 800	49.702	59.810	83.500	-/+
	1280 x 800	62.795	74.934	106.500	-/+
	1280 x 960	60.000	60.000	108.000	+/+
	1360 x 768	47.712	60.015	85.500	+/+
	1440 x 900	55.935	59.887	106.500	-/+
	1440 x 900	70.635	74.984	136.750	-/+
	1680 x 1050	65.290	59.954	146.250	-/+
	VESA DMT / DTV CEA	1920 x 1080p	67.500	60.000	148.500

Branchements

REMARQUE

- Il faut utiliser la prise d'entrée **HDMI IN 1(DVI)** dans le cas d'un branchement au câble HDMI/DVI.
- Le mode interface n'est pas pris en charge.
- Le téléviseur peut ne pas fonctionner correctement si une résolution non standard est sélectionnée.
- L'entrée PC (D-Sub) n'est pas prise en charge.
- Si un câble HDMI vers DVI est branché à une prise **HDMI IN 1(DVI)**, il n'y a pas de son.

SERVICE



Connecteur utilisé à des fins de réparation seulement.

Modification de la source d'entrée

Liste source





MENU  → Entrée → Liste Source → ENTER 

Sélectionnez le téléviseur ou une autre source d'entrée externe comme un lecteur DVD/Blu-ray, câblesélecteur ou récepteur satellite.

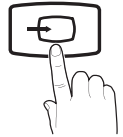
SOURCE



■ TV / AV / Component / HDMI1/DVI / HDMI2

-  euls les appareils externes branchés au téléviseur peuvent être sélectionnés. Dans la **Liste Source**, les entrées branchées sont en surbrillance.
-  L'entrée PC (D-Sub) n'est pas prise en charge. Si vous désirez brancher un ordinateur au téléviseur, utilisez l'entrée **HDMI1/DVI**.
-  Après avoir appuyé sur la touche **TOOLS** dans **Liste source**, vous pouvez utiliser les options **Entrer le nom** et **Information**.



Information

Vous pouvez obtenir des renseignements détaillés sur l'appareil externe sélectionné.

Entrer le nom



MENU  → Entrée → Entrer le nom → ENTER 

- **Magnétoscope / DVD / Câble STB / Satellite STB / PVR STB / Récepteur A/V / Jeu / Caméscope / PC / DVI PC / DVI / TV / IPTV / Blu-ray / HD DVD / DMA:** Entrez l'appareil connecté aux prises d'entrée pour faciliter la sélection de la source d'entrée.
-  Lorsque vous branchez un PC au port **HDMI IN 1(DVI)** à l'aide d'un câble HDMI, vous devez régler le téléviseur sur le mode **PC** sous **Entrer le nom**.
-  Lorsque vous branchez un PC au port **HDMI IN 1(DVI)** à l'aide d'un câble HDMI/DVI, vous devez régler le téléviseur sur le mode **DVI PC** sous **Entrer le nom**.
-  Lorsque vous branchez des appareils AV au port **HDMI IN 1(DVI)** à l'aide d'un câble HDMI/DVI, vous devez régler le téléviseur sur le mode **DVI** sous **Entrer le nom**.

Fonctions de base

Navigation dans les menus

Avant d'utiliser le téléviseur, suivez les étapes ci-dessous pour apprendre comment naviguer dans les menus et sélectionner et ajuster différentes fonctions.

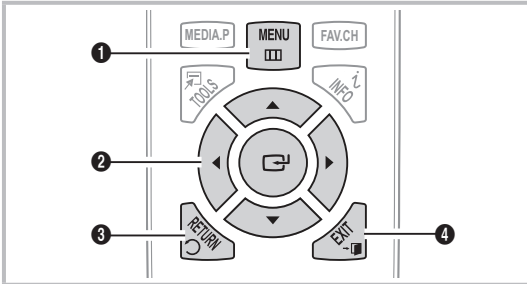

- 1 Touche **MENU**: Affiche le menu à l'écran principal.
- 2 Touche **ENTER** / touche de direction: Permet de déplacer le curseur et sélectionner un élément. Confirme le réglage.
- 3 Touche **RETURN**: Permet de retourner au menu précédent.
- 4 Touche **EXIT**: Quitte le menu de l'écran.

Utilisation de l'affichage à l'écran OSD (On Screen Display)

La méthode d'accès varie en fonction du menu sélectionné.

1	MENU	Les options du menu principal apparaissent: Image, Son, Chaîne, Configuration, Entrée, Application, Support technique.
2	▲ / ▼	Sélectionnez une icône à l'aide de la touche ▲ ou ▼.
3	ENTER	Appuyez sur ENTER pour accéder au sous-menu.
4	▲ / ▼	Sélectionnez le sous-menu voulu à l'aide de la touche ▲ ou ▼.
5	◀ / ▶	Appuyez sur la touche ◀ ou ▶ pour choisir la valeur d'une option. Le réglage du menu OSD varie en fonction du menu sélectionné.
6	ENTER	Appuyez sur la touche ENTER pour confirmer la sélection.
7	EXIT	Appuyez sur la touche EXIT .

Menu des canaux

Affichage des canaux

Liste des canaux

MENU → **Chaîne** → **Liste des canaux** → **ENTER**

Ajoutez, supprimez ou définissez vos canaux favoris et utilisez le télé-horaire des diffusions numériques.

Sélectionnez un canal dans la liste **Tous les canaux, Canaux ajoutés, Favori** ou **Enregistrement par minuterie** en appuyant sur les touches ▲ / ▼, puis sur **ENTER**. Vous pouvez alors visionner le canal sélectionné.

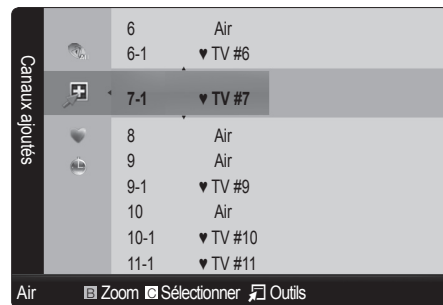



- **Tous les canaux**: Affiche tous les canaux actuellement accessibles.
 - **Canaux ajoutés**: Affiche tous les canaux ajoutés.
 - **Favori**: Affiche tous les canaux favoris.
 - **Enregistrement par minuterie**: Affichage de toutes les émissions réservées.
- Utilisation des touches de couleur avec la **Liste des canaux**
- **Verte (Zoom)**: Agrandit ou rapetisse un numéro de canal.
 - **Jaune (Sélectionner)**: Sélectionne plusieurs listes de canaux. Sélectionnez les canaux désirés. Appuyez ensuite sur la touche jaune pour régler simultanément tous les canaux choisis. Le symbole ✓ s'affiche à la gauche des canaux choisis.
 - **(Outils)**: Affiche le menu d'options **Liste des canaux**. (Les options de menus peuvent différer selon la situation.)

Icônes d'affichage de statut des canaux

Icônes	Fonctions
✓	Un canal sélectionné.
♥	Un canal défini en tant que favori.
⌚	Une émission réservée.
📺	Une émission en cours.

Fonctions de base

Utilisation des canaux favoris

 MENU  → Chaîne → Liste des canaux → ENTER 

♥ Ajouter aux favoris / Effacer des favoris

Définir comme favoris les canaux que vous regardez fréquemment.

1. Sélectionnez un canal et appuyez sur la touche **TOOLS**.
2. Ajoutez ou supprimez un canal à partir des menus **Ajouter aux favoris** ou **Effacer des favoris**.

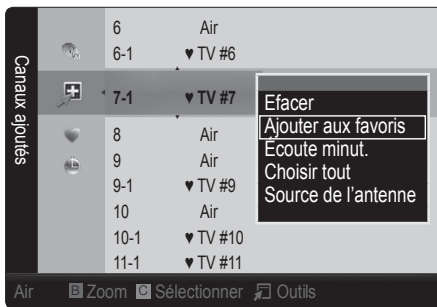

Mémorisation des canaux

 MENU  → Chaîne → ENTER 

Antenne (Air / Câble)

Avant que votre téléviseur ne puisse commencer à mémoriser les canaux disponibles, vous devez spécifier le type de la source de signal branchée au téléviseur (c'est-à-dire une antenne ou le câble).

Prog. auto

- **Air:** Signal d'antenne de type **Air**.
- **Câble:** Signal d'antenne de type **Câble**.
- **Auto.:** Signaux d'antenne de type **Air** et **Câble**.



Remarque

- Au moment de la sélection du système de télévision par câble: sélectionnez le système de câblodiffusion. **STD**, **HRC** et **IRC** désignent différents systèmes de câblodistribution. Communiquez avec votre câblodistributeur pour déterminer le système de câble de votre région. La sélection de la source de signal est maintenant terminée.
- Une fois tous les canaux mémorisés, le téléviseur commence à éliminer les canaux brouillés. Puis le menu **Prog. auto** s'affiche de nouveau.

Arrêter la programmation automatique

1. Appuyez sur la touche **ENTER** .
2. Le message **Arrêter Prog. auto?** s'affiche. Sélectionner **Oui** en appuyant sur la touche **◀** ou **▶**.
3. Appuyez sur la touche **ENTER** .



Modification des canaux

 MENU  → Chaîne → Liste des canaux → ENTER 

Modifier le nom du canal

1. Sélectionnez un canal et appuyez sur la touche **TOOLS**.
2. Modifiez le nom du canal à partir du menu **Modifier le nom du canal**.
- **Modifier le nom du canal** (canaux analogiques seulement): assignez un nom personnalisé au canal.



Autres fonctions

 MENU  → Chaîne → ENTER 

Effacer les canaux brouillés



Cette fonction permet d'éliminer les canaux brouillés après la programmation automatique. Cette procédure peut prendre de 20 à 30 minutes.

Arrêter la recherche de canaux brouillés.

1. Appuyez sur **ENTER**  pour sélectionner **Arrêt**.
2. Appuyez sur la touche **◀** pour sélectionner **Oui**.
3. Appuyez sur la touche **ENTER** .

 Cette fonction n'est accessible qu'en mode **Câble**.

Liste des canaux

 MENU  → Chaîne → Liste des canaux → ENTER 

Menu d'options de la Liste des canaux

Réglez chaque canal à l'aide des options du menu Liste de canaux (**Ajouter / Supprimer**, **Écoute minut.**, **Choisir tout / Désélect. tout**, **Prog. auto**). Les options du menu peuvent varier selon le statut du canal.

1. Sélectionnez un canal et appuyez sur la touche **TOOLS**.
 2. Choisissez une fonction et modifiez les paramètres.
- **Ajouter / Supprimer**: Ajoutez ou de supprimez un canal afin d'afficher seulement les canaux désirés.

REMARQUE

- Tous les canaux supprimés sont affichés dans le menu **Tous les canaux**.
- Un canal affiché en gris indique que celui-ci a été supprimé.
- Le menu **Ajouter** ne s'affiche que pour les canaux supprimés.
- Il est également possible de supprimer un canal du menu **Canaux ajoutés** ou **Favori**.

- **Écoute minuterie**: Vous pouvez afficher automatiquement un canal à une heure voulue, même si vous regardez un autre canal. Vous devez régler l'horloge avant d'utiliser cette fonction. (p. 17)

1. Appuyez sur les touches ◀ / ▶ / ▲ / ▼ pour choisir le canal voulu dans le menu **Liste des canaux**.
2. Appuyez sur la touche **TOOLS**, puis sélectionnez **Écoute minut.**
3. Faites défiler vers le haut ou le bas pour ajuster les réglages dans la boîte ou appuyez sur les touches numériques de la télécommande pour entrer la date et l'heure.

 Si vous sélectionnez **Une fois**, **Quotid.**, **Hebdomadaire**, **Lun~Ven**, **Lun~Mar**, **Mie~Jue**, ou **Sam~Dim** dans **Répéter**, vous pouvez entrer la date que vous voulez.

4. Appuyez sur la touche ENTER  une fois terminé.

REMARQUE

- Seuls les canaux mémorisés peuvent être réservés.
- Les émissions réservées s'afficheront dans le menu **Enregistrement par minuterie**.
- Lorsqu'un canal numérique est sélectionné, appuyez sur la touche ▶ pour regarder l'émission numérique.

- **Choisir tout**: Sélectionne tous les canaux dans la liste des canaux.
- **Désélect. tout**: Désélectionne tous les canaux sélectionnés.
 -  L'option **Désélect. tout** ne peut être choisie que lorsqu'un canal ou plus est sélectionné.
- **Prog. auto**: Recherche une chaîne automatiquement et l'enregistre dans le téléviseur. (P. 12)

Enregistrement par minuterie

(dans la **Liste des canaux**)

Vous pouvez regarder, modifier ou supprimer une émission réservée pour l'écoute.

1. Appuyez sur ENTER  pour choisir **Liste des canaux**.
2. Appuyez sur la touche ◀ ou ▼ pour accéder au menu **Enregistrement par minuterie** et ensuite appuyez sur la touche **TOOLS**.
 - **Information, modification**: Modifie une émission réservée pour l'écoute.
 - **Annuler horaires**: Annule une émission réservée pour l'écoute.
 - **Information**: Affiche une émission réservée pour l'écoute. (Il est également possible de modifier l'information relative à une émission.)
 - **Tout sélect./Désélect. tout**: Vous pouvez sélectionner ou désélectionner tous les canaux de la liste.

Syn. Précise

(canaux analogiques seulement)

Si la réception est bonne, aucun réglage manuel n'est nécessaire; les réglages sont effectués automatiquement durant la recherche et la mémorisation. Si le signal d'un canal est faible ou de mauvaise qualité, effectuez un réglage manuel.

- Sélectionnez **Syn. Précise** dans le menu **Canal**.

 Les chaînes syntonisées mémorisées sont marquées d'un astérisque « * » à droite de leur numéro, dans la zone d'affichage des chaînes.

 Pour rétablir la syntonisation de précision, sélectionnez **Régler**.

Fonctions de base

Menu Image

Mode Image pré réglé



 MENU  → Image → Mode → ENTER 

Mode

Sélectionnez le type d'image que vous préférez.

- **Dynamique:** Convient aux pièces claires.
- **Standard:** Convient aux environnements normaux.
- **Cinéma:** Pour regarder des films dans une pièce sombre.

Ajustement des réglages de l'image

 MENU  → Image → Contre-jour → ENTER 

Contre-jour / Contraste / Luminosité / Netteté / Couleur / Teinte (V/R)



Votre téléviseur est doté d'options de réglage qui vous permettent de régler la qualité de l'image.

REMARQUE

- Lorsque vous apportez des modifications aux options **Contre-jour, Contraste, Luminosité, Netteté, Couleur** ou **Teinte (V/R)**, l'image s'ajuste en conséquence.
- Ces réglages peuvent être ajustés et conservés pour chaque appareil externe branché au téléviseur.
- La diminution du niveau de luminosité de l'image réduit la consommation d'énergie.

Changement des options de l'image

Réglages avancés

 MENU  → Image → Réglages avancés → ENTER 

(disponible dans le mode **Standard / Cinéma**)

Le nouveau téléviseur Samsung permet d'effectuer des réglages d'image encore plus précis que les modèles précédents.

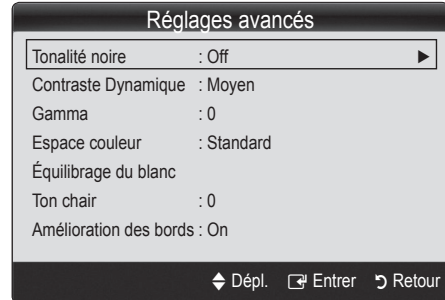

- **Tonalité noire (Off / Foncé / Plus foncé / Le plus foncé):** Choisissez le niveau de noir à l'écran pour régler la profondeur de ce dernier.
- **Contraste Dynamique (Off / Basse / Moyen / Haute):** Règle le contraste de l'image.
- **Gamma:** Règle l'intensité de la couleur primaire.
- **Espace couleur (Auto / Standard):** Règle la gamme de couleurs disponibles pour créer l'image.
- **Équilibrage du blanc:** Règle la température de la couleur pour une image plus naturelle.
Décal.-R / Décal.-V / Décal.-B: Règle la profondeur de chaque couleur (rouge, vert, bleu).
Gain-R / Gain-V / Gain-B: Règle la luminosité de chaque couleur (rouge, vert, bleu).
Régler: Rétablit tous les réglages **Équilibrage du blanc** aux réglages par défaut.
- **Ton chair:** Rehausse le « ton chair » (rose) de l'image.
- **Amélioration des bords (Off / On):** Souligne le contour des objets.

Options d'image

 MENU  → Image → Picture Options → ENTER 

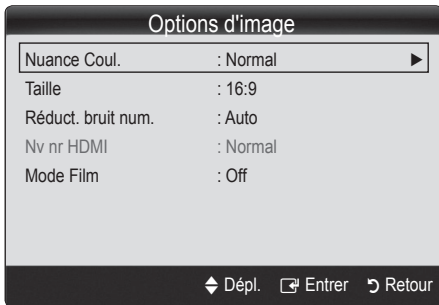

■ Nuance Coul. (Froide / Normal / Chaude1 / Chaude2)

 L'option **Chaude1** ou **Chaude2** s'active lorsque le mode d'image est réglé à **Cinéma**.

 Ces réglages peuvent être ajustés et conservés pour chaque appareil externe branché au téléviseur.

- **Taille:** Votre câblesélecteur ou récepteur satellite peut également disposer de ses propres tailles d'écran. Toutefois, nous vous recommandons d'utiliser le mode 16:9 la plupart du temps.



16:9: Pour régler l'image en mode 16:9.

Zoom1: Pour un agrandissement modéré.

Zoom2: Pour un plus grand agrandissement.

Format large: Augmente le facteur de forme de l'image pour qu'elle remplisse l'écran en entier.







4:3 : Pour régler l'image en mode 4:3.

 Ne pas utiliser le format d'image 4:3 pendant de longues périodes. Les bordures à gauche, à droite et au centre de l'écran peuvent laisser des traces à cause de la rétention d'image sur l'écran qui n'est pas couvert par la garantie.

Plein écran: Affiche l'image entière non tronquée lors d'une entrée de signaux HDMI (720p / 1080i / 1080p) ou composante (1080i / 1080p).



REMARQUE

- Après avoir sélectionné **Zoom1**, **Zoom2** ou **Format large:**

1. Appuyez sur la touche  pour sélectionner **Position**.
2. Appuyez sur la touche ENTER .
3. Appuyez sur la touche  ou  pour déplacer l'image vers le haut ou le bas.
4. Appuyez sur la touche ENTER .
5. Appuyez sur la touche  pour sélectionner **Régler**.
6. Appuyez sur la touche ENTER  pour replacer l'image à sa position par défaut.

- HD (Haute définition): 16:9 - 1080i/1080p (1920x1080), 720p (1280x720)
- Les réglages peuvent être définis et mémorisés pour chacun des appareils externes branchés à une entrée sur le téléviseur.

Source d'entrée	Image Format
ATV, AV, Composante (480i, 480p)	16:9, Zoom1, Zoom2, 4:3
DTV(1080i), Composante (1080i, 1080p), HDMI (720p, 1080i, 1080p)	16:9, 4:3, Format large, Plein écran

- **Réduct. bruit num. (Off / Bas / Moyen / Élevé / Auto):** Si le signal de diffusion capté par le téléviseur est faible, il est possible d'activer la fonction de **Réduction Numérique des bruits** pour aider à éliminer les parasites et les images rémanentes qui apparaissent à l'écran.
 -  Lorsque le signal est faible, sélectionnez une des autres options jusqu'à ce que la meilleure image soit affichée.
- **Nv nr HDMI (Basse / Normal):** Choisit le niveau de noir à l'écran pour régler la profondeur de ce dernier.
 -  Disponible seulement en mode HDMI (signaux RGB).
- **Mode Film (Off / Auto):** Le téléviseur détecte et traite automatiquement les signaux de film provenant de toutes les sources et règle l'image pour obtenir une définition optimale.
 -  Disponible avec les modes ATV, DTV(entrelacer), AV, COMPOSANTE (480i / 1080i) et HDMI (1080i).

Réinitialisation de l'image (Rétablir le mode image / Annuler)



Rétablit le mode d'image courant à ses réglages par défaut.

- **Rétablir le mode image:** Rétablit toutes les valeurs pour l'image dans le mode sélectionné aux valeurs par défaut.

Fonctions de base

Menu Son



Modification du mode Son pré réglé

 MENU  → Son → Mode → ENTER 

Mode

- **Standard:** Choisit le mode sonore normal.
- **Musique:** Accentue la musique par rapport aux dialogues.
- **Cinéma:** Offre le meilleur son pour les films.
- **Voix claire:** Accentue les dialogues par rapport aux autres sons.
- **Personnel:** Rappelle les réglages sonores personnalisés.

Ajustement des réglages du son



 MENU  → Son → Egaliseur → ENTER 

Egaliseur

Ajuste le mode sonore.

- **Mode:** Choisir le mode Son parmi des réglages prédéfinis.
- **Balance G/D:** Règle la balance entre les haut-parleurs droit et gauche.
- **100Hz / 300Hz / 1KHz / 3KHz / 10KHz** (Réglage de la largeur de bande): Règle le niveau des fréquences de largeur de bande.
- **Régler:** Rétablit les valeurs par défaut des réglages de l'égaliseur.

Réglages du son

 MENU  → Son → ENTER 

SRS TruSurround HD (Off / On)

TruSurround XT est une technologie SRS brevetée qui résout le problème de la lecture de contenu multicanaux en 5.1, lorsque la chaîne ne comprend que deux enceintes. La technologie Trusurround offre une qualité audio virtuelle exceptionnelle avec n'importe quelle chaîne à deux enceintes, y compris les haut-parleurs internes d'un téléviseur. Ce système est totalement compatible avec tous les formats multicanaux.

Langue privilégiée

(canaux numériques seulement)

La télédiffusion numérique assure la transmission simultanée de plusieurs pistes de son (par exemple, la traduction simultanée de l'émission en langues étrangères).

 La langue sélectionnée doit faire partie de la liste des langues diffusées.

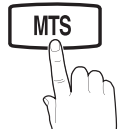

Son Multi-piste (MTS)

(canaux analogiques seulement)

- **Mono:** Choisissez ce réglage pour les canaux diffusés en monophonie ou en cas de difficultés avec la réception d'un signal stéréophonique.
 - **Stéréo:** Choisissez ce réglage pour les canaux diffusés en stéréophonie.
 - **SAP:** Choisissez ce réglage pour écouter une émission diffusée en mode SAP (Separate Audio Program), habituellement un doublage en langue étrangère.
-  Selon l'émission, il est possible de choisir entre les modes **Mono**, **Stéréo**, ou **SAP**.



Volume auto (Off / On)



L'amplitude du signal audio étant différente pour chaque station de télévision, le volume peut fluctuer lorsque vous changez de canal. Cette fonction permet de régler automatiquement l'intensité du signal sonore du canal désiré en baissant le volume s'il est trop élevé ou en l'augmentant si le signal modulé est trop faible.

Réinitialisation du son (Réinitial. tout / Réinit. mode son / Effacer)

- **Réinitial. tout:** Rétablit tous les réglages de l'image aux réglages prédéfinis par défaut en usine.
- **Réinit. mode son:** Rétablit toutes les valeurs pour le son dans le mode sélectionné aux valeurs par défaut.

Menu de configuration

Réglage de l'horloge

 MENU  → Configuration → Heure → ENTER 

Heure

 L'heure s'affiche chaque fois que vous appuyez sur le bouton INFO.

- **Horloge:** Le réglage de l'horloge est nécessaire pour pouvoir utiliser les diverses fonctions de minuterie du téléviseur.

 Si vous débranchez le cordon d'alimentation, vous devez régler l'horloge de nouveau.

Mode horloge: Règle l'heure courante manuellement ou automatiquement.

- **Auto:** Permet de régler l'heure automatiquement en utilisant l'heure du signal d'un canal numérique.

 L'antenne doit être branchée pour que le réglage automatique de l'horloge s'effectue.

- **Manuel:** Réglez l'heure manuellement.

 En fonction de la station émettrice et du signal, il est possible que la fonction de réglage automatique de l'heure ne fonctionne pas correctement. Dans un tel cas, réglez l'horloge manuellement.

Réglage Horloge: Réglez les **Mois, Jour, Année, Heure, Minute** et **am/pm**.

 Cette fonction n'est accessible que lorsque la fonction **Mode horloge** est réglée à **Manuel**.

 Il est possible de régler directement le mois, le jour, l'année, l'heure et les minutes à l'aide des touches numériques de la télécommande.

Fuseau hor.: Choisissez votre fuseau horaire.

 Cette fonction n'est accessible que lorsque la fonction **Mode horloge** est réglée à **Auto**.

DST (H. d'été) (Off / On / Auto): Permet d'activer et de désactiver la fonction de l'heure avancée.

 Cette fonction n'est accessible que lorsque la fonction **Mode horloge** est réglée à **Auto**.



Utilisation de la fonction de veille

 MENU  → Configuration → Heure → Mise en veille → ENTER 

- **Mise en veille**  : Éteint automatiquement le téléviseur après le délai choisi. (30, 60, 90, 120, 150 et 180 minutes).

 Pour désactiver la fonction **Mise en veille**, sélectionnez **Off**.

Réglage de la veille ou du réveil

 MENU  → Configuration → Heure → Minuterie 1 → ENTER 

- **Minuterie 1 / Minuterie 2 / Minuterie 3:** Trois réglages de minuterie (mise en marche/arrêt) peuvent être effectués. Tout d'abord, vous devez régler l'horloge.



Minuterie 1

Marche
12 00 am Inactive

Arrêt
12 00 am Inactive

Volume 10 Contenu TV Air 3

Répéter Une fois

Dim Lun Mar Mer Jeu Ven Sam

◀ Dépl ▶ Réglage ⏎ Entrer ↵ Retour

Marche / Arrêt: Réglez l'heure, les minutes, am/pm et activer/désactiver. (Pour activer la minuterie avec le réglage choisi, sélectionnez **Activer**).

Volume: Sélectionner le niveau sonore désiré.

Contenu: Lorsque la minuterie est activée, vous pouvez préciser le canal ou le contenu à lire, comme des fichiers photo ou sonores.

- **TV / USB:** Choisissez **TV** ou **USB**. (Veillez à ce qu'un dispositif USB soit branché au téléviseur.)

- **Antenne:** Indique l'antenne sélectionnée.

- **Chaîne:** Sélectionne le canal désiré.

- **Musique:** Sélectionne le dossier du dispositif USB contenant des fichiers MP3.

- **Photo:** Sélectionne le dossier du dispositif USB contenant des fichiers JPEG.



Répéter: Sélectionnez **Une fois, Quotid., Lun~Ven, Lun~Dim, Sam~Dim** ou **Manuel** selon vos besoins. Sélectionnez la fonction **Manuel** afin de choisir le jour auquel vous voulez activer le minuteur.

 Le symbole ✓ indique le jour sélectionné.

-  Arrêt automatique (disponible seulement lorsque le téléviseur est mis sous tension par la fonction de minuterie): Le téléviseur se met automatiquement hors tension après trois heures si aucune commande ne lui est envoyée.

Fonctions de base

Exclusion automatique de programmes

 MENU  → Configuration → V-Chip → ENTER 

V-Chip

La fonction V-Chip bloque automatiquement la diffusion d'émissions pouvant ne pas convenir aux enfants. L'utilisateur doit entrer un numéro d'identification personnel (NIP) avant de pouvoir configurer ou modifier les restrictions relatives à la fonction V-Chip.

REMARQUE

- La fonction **V-Chip** n'est pas disponible en mode **HDMI** ou **Composante**.
- Le code NIP par défaut d'un nouveau téléviseur est « 0-0-0-0 ».
- **Perm. tout**: Déverrouille toutes les classifications du téléviseur.
- **Bloq. tout**: Verrouille toutes les classifications du téléviseur.

■ **Blocage V-Chip (Off / On)**: Vous pouvez bloquer des émissions selon un système de classification.

■ **Cont. paren. TV**: Vous pouvez bloquer des émissions selon leur classification. Cette fonction vous permet de contrôler les émissions que vos enfants regardent.

TV-Y: Jeunes enfants / **TV-Y7**: Enfants de plus de 7 ans / **TV-G**: Tout public / **TV-PG**: Surveillance parentale recommandée / **TV-14**: Téléspectateurs de plus de 14 ans / **TV-MA**: Adultes

TOUT: Blocage de toutes les classifications. / **FV**: Fantastique et Violence / **V**: Violence / **S**: Scènes de sexe / **L**: Langage adulte / **D**: Dialogues à caractère sexuel

 La fonction **V-Chip** permet de bloquer automatiquement certaines classifications avec un contenu de nature délicate. Par exemple, si vous bloquez la catégorie **TV-Y**, la catégorie **TV-Y7** sera automatiquement bloquée. De la même façon, si vous bloquez la catégorie **TV-G**, toutes les catégories dans le groupe des jeunes adultes seront alors bloquées (**TV-G**, **TV-PG**, **TV-14** et **TV-MA**). Les sous-catégories (**D**, **L**, **S**, **V**) fonctionnent de la même façon. Donc, si vous bloquez la sous-catégorie **L** de la catégorie **TVPG**, les sous-catégories **L** de **TV-14** et de **TV-MA** sont bloquées automatiquement.

■ **Classif. MPAA**: Vous pouvez bloquer les films en fonction de la classification MPAA. La Motion Picture Association of America (MPAA) a établi un système de classification qui fournit aux parents ou adultes exerçant une surveillance des renseignements sur les films convenant aux enfants.

G: Public de tous âges (aucune restriction). / **PG**: Surveillance parentale recommandée. / **PG-13**: Supervision des parents fortement recommandée. / **R**: Avec restriction. Les enfants de moins de 17 ans devraient être accompagnés d'un adulte. / **NC-17**: Non recommandé pour les enfants de moins de 17 ans. / **X**: Adultes seulement. / **NR**: Non classé.

 La fonction **V-Chip** permet de bloquer automatiquement toute classification avec un contenu de nature délicate. Par exemple, si la classification **PG-13** est bloquée, les classifications **R**, **NC-17** et **X** sont automatiquement bloquées.

■ **Anglais canadien**: Vous pouvez bloquer des émissions selon leur classification en anglais canadien.

C: Émissions destinées aux enfants de moins de 8 ans. / **C8+**: Émissions convenant généralement aux enfants de 8 ans et plus, sans surveillance. / **G**: Émissions grand public convenant à tous les auditoires. / **PG**: Surveillance parentale. / **14+**: Émissions dont la teneur peut ne pas convenir, en tout ou en partie, aux enfants de moins de 14 ans. / **18+**: Émissions pour adultes.

 La fonction **V-Chip** permet de bloquer automatiquement toute classification avec un contenu de nature délicate. Par exemple, si la classification **G** est bloquée, les classifications **PG**, **14+** et **18+** sont automatiquement bloquées.

■ **Français canadien**: Vous pouvez bloquer des émissions selon leur classification en français canadien.

G: Général / **8 ans+**: Émissions convenant généralement aux enfants de 8 ans et plus, sans surveillance. / **13 ans+**: Émissions pouvant ne pas convenir aux enfants de moins de 13 ans. / **16 ans+**: Émissions pouvant ne pas convenir aux enfants de moins de 16 ans. / **18 ans+**: Émissions pour adultes.

 La fonction **V-Chip** permet de bloquer automatiquement toute classification avec un contenu de nature délicate. Par exemple, si vous bloquez la catégorie **8 ans+**, les catégories **13 ans+**, **16 ans+** et **18 ans+** seront automatiquement bloquées.

■ **Catég. américaine téléchargeable**: Il est possible d'utiliser de l'information sur le contrôle parental tout en regardant des canaux numériques.

REMARQUE

- Si l'information n'est pas téléchargée à partir de la station de radiodiffusion, le menu **Catég. américaine téléchargeable** est désactivé.
- L'information relative au contrôle parental est automatiquement téléchargée pendant le visionnement de canaux numériques. Cela peut prendre quelques secondes.
- Le menu **Catég. américaine téléchargeable** peut être utilisé après le téléchargement de l'information à partir de la station de télédiffusion. Cependant, selon la station émettrice, la fonction pourrait ne pas être accessible.
- Les niveaux de contrôle parental diffèrent selon la station de radiodiffusion. Le nom de menu par défaut et les modifications de **Catég. américaine téléchargeable** varient selon les informations téléchargées.
- Même si vous réglez l'affichage à l'écran dans une autre langue, le menu **Catég. américaine téléchargeable** s'affiche en anglais seulement.
- Le classement permet de bloquer automatiquement certaines classifications avec un contenu de nature délicate.
- Les catégories (par exemple: Humor Level., etc.) et les niveaux de classification (par exemple: DH, MH, H, etc.) peuvent différer selon la station de télédiffusion.

- **Changer NIP:** L'écran **Changer NIP** s'affiche. Choisissez un NIP à quatre chiffres et saisissez-le dans le champ **Nouveau NIP**. Entrez de nouveau ces quatre chiffres dans le champ **Confirmer NIP**. Lorsque l'écran de confirmation s'affiche, appuyez sur la touche **OK**. Votre PIN a été mémorisé.

Visionnement d'un canal à accès restreint

Si un canal à accès restreint est syntonisé, la fonction V-Chip le bloque. L'écran devient vide et le message suivant s'affiche: **Ce canal est bloqué en mode puce V. Veuillez entrer un NIP pour débloquer.**



- ✎ Si vous avez oublié votre code NIP, appuyez sur les touches de la télécommande dans l'ordre suivant pour rétablir le code « 0-0-0-0 »: **POWER** (arrêt) → **MUTE** → 8 → 2 → 4 → **POWER** (mise en marche)

Autres fonctions

 MENU  → **Configuration** → ENTER 

Langue

Règlage de la langue de menu.

1. Sélectionnez **Langue** de menu puis appuyez sur **ENTER** .
 2. Choisissez la langue voulue puis appuyez sur **ENTER** .
- ✎ Vous pouvez choisir **English, Español** et **Français**.

Mode Jeu (Off / On)

Lorsqu'une console de jeu, comme PlayStationMC ou XboxMC, est branchée, la sélection du menu Jeu permet de vivre une expérience de jeu plus réaliste.

REMARQUE

- Précautions à prendre et limitation du mode Jeu
 - Pour débrancher la console de jeu et brancher un autre appareil externe, **Désactivez le Mode Jeu** dans le menu de configuration.
 - le menu du téléviseur est affiché en **Mode Jeu**, l'écran vibre légèrement.
- **Mode jeu** n'est pas disponible si la source d'entrée est réglée sur TV.
- Après avoir branché la console de jeu, réglez **Mode Jeu** à **On**. Malheureusement, il est possible que l'image en soit altérée.
- **Mode Jeu** est réglé **On** :
 - Le mode **Image** est réglé à Standard et le mode **Son** est réglé à **Personnel**.
 - La fonction **Égaliseur** n'est pas disponible.

Sous-titres

(texte à l'écran)

- **Sous-titres (Off / On):** Vous pouvez activer ou désactiver la fonction des sous-titres. Si la fonction des sous-titres n'est pas disponible, il n'y a pas d'affichage à l'écran.



- ✎ L'option Sous-titres ne fonctionne pas dans les modes Composante ou HDMI.

- **Mode ss-titres codés:** Vous pouvez sélectionner le mode de sous-titrage souhaité.

- ✎ L'option de sous-titrage disponible dépend de l'émission diffusée.

Par défaut, CC1~CC4, Texte1~Texte4: (canaux analogiques seulement) La fonction de sous-titrage analogique fonctionne en mode canaux analogiques ou lorsqu'un signal est fourni au téléviseur à partir d'un appareil externe. (Selon le signal émetteur, le sous-titrage analogique peut-être fonctionner sur les canaux numériques.)

Par défaut / Service1~Service6 / CC1~CC4 / Texte1~Texte4: (canaux numériques seulement)

La fonction des sous-titres numériques fonctionne seulement sur les canaux numériques.

- ✎ Les paramètres **Service1** à **6** en mode Sous-titres numériques ne sont pas toujours disponibles, selon le système de diffusion utilisé.

- **Options de sous-titrage numérique:** (canaux numériques seulement)

Taille: Les options sont: Par défaut, Petit, Standard et Grand. La valeur par défaut est Standard.

Style des polices: Les options sont: Par défaut et Styles de 0 à 7. La valeur par défaut est Style 0.

Couleur avant-plan: Les options sont: Par défaut, Blanc, Noir, Rouge, Vert, Bleu, Jaune, Magenta et Cyan. Vous pouvez modifier la couleur des caractères. La couleur par défaut est Blanc.

Couleur arrière-plan: Les options sont : Par défaut, Blanc, Noir, Rouge, Vert, Bleu, Jaune, Magenta et Cyan. Vous pouvez modifier la couleur de l'arrière-plan des sous-titres. La valeur par défaut est Noir.

Opacité avant-plan: Permet de sélectionner l'opacité du texte. Les options sont: Par défaut, Transparent, Translucide, Opaque et Clignotement.

Opacité arrière-plan: Ajuste l'opacité d'arrière-plan du sous-titrage. Les options sont : Par défaut, Transparent, Translucide, Opaque et Clignotement.

Retour par défaut: Cette option rétablit les paramètres par défaut des fonctions suivantes: Taille, Style des polices, Couleur avant-plan, Couleur arrière-plan, Opacité avant-plan et Opacité arrière-plan.

Fonctions de base



REMARQUE

- Les **Options de sous-titrage numérique** sont accessibles uniquement lorsque les options **Par défaut** et **Service1 ~ Service6** peuvent être sélectionnées en Caption Mode (Mode ss-titres codés).
- L'option de sous-titrage disponible dépend de l'émission diffusée.
- L'expression **Par défaut** signifie revenir aux choix de sous-titrage initiaux déterminés par le diffuseur.
- L'avant-plan et l'arrière plan ne peuvent pas être configurés de la même couleur.
- Vous ne pouvez pas définir **Opacitéavant-plan** et **Opacité arrière-plan** à Transparent.

Mélodie (Off / Basse / Moyen / Haute)

Permet au téléviseur de faire jouer une mélodie lorsque vous l'allumez et l'éteignez.



REMARQUE

- N'est disponible que lorsque la source d'entrée est réglée sur TV. Réglez la **Mélodie** à **Off** pour éteindre la mélodie.
- La **Mélodie** ne joue pas
 - Lorsque le téléviseur n'émet aucun son parce que l'on a appuyé sur la touche **MUTE**.
 - Lorsque le téléviseur n'émet aucun son parce que le volume a été réduit au minimum à l'aide de la touche **VOL-**.
 - Lorsque la fonction **Mise en veille** met le téléviseur hors tension.

Écon. Énergie (Off / Basse / Moyen / Haute / Auto)

Règle la luminosité de l'écran afin de réduire la consommation d'énergie. Pendant l'écoute du téléviseur le soir, il faut régler l'option du mode **Écon. Énergie** au maximum pour réduire la fatigue oculaire et la consommation d'énergie.

Menu Support technique



MENU → Support technique → ENTER

Autodiagnostic

- **Essai d'image:** Utilisez cette fonction pour vérifier les problèmes d'image. Si le problème persiste, vérifiez la mire.
Oui: Si le parcours ne s'affiche pas ou s'il y a du bruit dans la mire, sélectionnez Oui. Il est possible que votre téléviseur soit défectueux. Communiquez avec le centre d'appel de Samsung pour obtenir de l'assistance (1-800-SAMSUNG).
Non: Si la le modèle d'essai s'affiche correctement, choisissez Non. Il est possible qu'un appareil externe soit défectueux. Veuillez vérifier les connexions. Si le problème persiste, consultez le guide d'utilisation de l'appareil externe.

- **Essai de son:** Utilisez la mélodie intégrée pour vérifier les problèmes de son.

Oui: Si, au cours de l'essai de son, un seul haut-parleur émet du son ou si les deux haut-parleurs n'émettent aucun son, sélectionnez Oui. Il est possible que votre téléviseur soit défectueux. Communiquez avec le centre d'appel de Samsung pour obtenir de l'assistance (1-800-SAMSUNG).

Non: Si les haut-parleurs émettent un son normal, sélectionnez Non. Il est possible qu'un appareil externe soit défectueux. Veuillez vérifier les connexions. Si le problème persiste, consultez le guide d'utilisation de l'appareil externe.

- **Puissance du signal:** (canaux numériques seulement)

La qualité de réception d'un canal HD est parfaite ou ledit canal n'est pas disponible. Déplacez l'antenne de manière à augmenter la puissance du signal.

Mise à niveau du logiciel

La **Mise à niveau du logiciel** peut être effectuée en téléchargeant la dernière version du micrologiciel à partir du site samsung.com vers une clé USB.

Panneau arrière du téléviseur

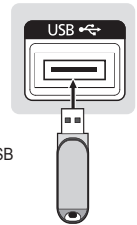

Guide de connexion HD

Reportez-vous à cette rubrique lorsque vous branchez des appareils externes au téléviseur.

Contacteur Samsung

Consultez cette rubrique lorsque votre téléviseur ne fonctionne pas correctement ou lorsque vous souhaitez mettre à niveau le logiciel. Vous y trouverez de l'information sur nos centres d'appel et sur la façon de télécharger des produits et logiciels.

Media Play (USB)



Visualisez des photographies et écoutez des fichiers musicaux ou des films enregistrés sur un dispositif USB à mémoire de grande capacité (MSC).



MENU → Application → Media Play (USB) → ENTER

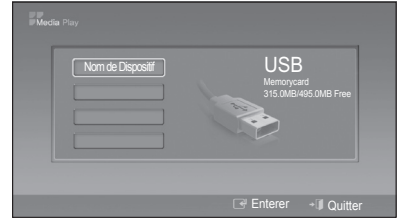

Branchement d'un dispositif USB

1. Mettez le téléviseur en marche.
2. Branchez une clé USB contenant des fichiers de photos ou de musique dans la prise USB, située à l'arrière du téléviseur.
3. Lorsque l'écran de sélection **Application** s'affiche, appuyez sur la touche pour sélectionner **Media Play (USB)**, puis sur la touche ENTER .

Panneau arrière du téléviseur

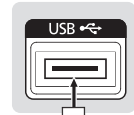

Clé USB



Menu Media Play

Lecture d'une photo ou d'un diaporama

1. Appuyez sur la touche MENU. Appuyez sur la touche ou pour sélectionner.
2. Appuyez sur la touche ou pour sélectionner **Media Play (USB)**, puis sur ENTER .
3. Appuyez sur la touche ou pour sélectionner le dispositif à mémoire USB correspondant, puis appuyez sur la touche ENTER .

Le menu Media Play varie selon le dispositif à mémoire USB branché au téléviseur

Certains dispositifs pourraient ne pas être pris en charge, pour des raisons de compatibilité.

4. Appuyez sur la touche ou pour choisir une icône (**Photo**, **Musique** ou **Configuration**), puis sur ENTER .

Il est possible que cela ne fonctionne pas correctement avec des fichiers multimédias non autorisés.

À savoir avant d'utiliser **Media Play (USB)**

- Vous ne devez utiliser que des caractères alphanumériques pour nommer les dossiers ou fichiers (photo, musique).
- Le système de fichiers ne prend en charge que le format FAT16/32 (le système de fichiers NTFS n'est pas pris en charge). Certains types d'appareil audio ou d'appareil photo numérique USB ne sont pas compatibles avec ce téléviseur.
- La Media Play ne prend en charge que les dispositifs USB à mémoire de grande capacité (MSC). Le dispositif MSC est un dispositif de mémoire de grande capacité en bloc seulement. Parmi les exemples de MSC, on trouve les disques Thumb et les lecteurs de cartes Flash. Les appareils doivent être branchés directement dans le port USB du téléviseur. USB (HDD) n'est pas supporté.
- Avant de brancher votre dispositif au téléviseur, veuillez faire une copie de sauvegarde de vos fichiers afin d'éviter les dommages ou les pertes de données. SAMSUNG n'est pas responsable des dommages ou des pertes de données.
- Veuillez vous brancher directement au port USB de votre téléviseur. Il peut y avoir un problème de compatibilité USB si vous utilisez un branchement par câble distinct.
- Seuls des formats de fichier MP3 et JPEG sont pris en charge.
- Le format MP3 Media Play (USB) ne prend en charge que les fichiers musicaux avec une fréquence d'échantillonnage élevée (32 kHz, 44,1 kHz, ou 48kHz).
- Nous vous recommandons le format JPEG séquentiel.
- Ne débranchez pas le dispositif USB pendant son chargement.

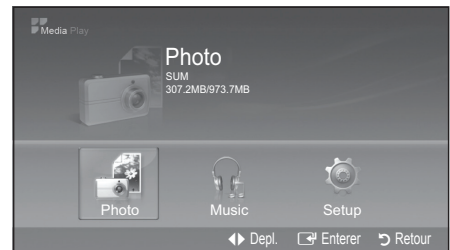

Fonctions avancées

- MSC prend en charge les fichiers MP3 et JPEG, alors que l'appareil PTP ne prend en charge que les fichiers JPEG.
- Le MTP (protocole de transfert de média) n'est pas pris en charge.
- Si la durée du fichier musical ne se trouve pas au début du fichier, sa durée de lecture pourrait s'afficher sous la forme « 00:00:00 ».
- Plus la résolution de l'image est élevée, plus elle met du temps à s'afficher à l'écran.
- La liste de fichiers musicaux ou de photos contient jusqu'à 300 dossiers ou fichiers.
- La durée du chargement dépend de la taille du fichier.
- Les fichiers MP3 protégés par DRM, téléchargés de sites payants, ne peuvent être lus.
- La gestion des droits numériques (DRM) est une technologie qui soutient la création, la distribution et la gestion du contenu de façon intégrée et globale, notamment par la protection des droits et intérêts des fournisseurs de contenu, la prévention de la copie illégale du contenu, ainsi que la gestion de la facturation et des règlements.
- Si un câble de rallonge USB est utilisé, l'appareil USB pourrait ne pas être reconnu ou les fichiers sur l'appareil pourraient ne pas être lus.
- Si le dispositif USB branché au téléviseur n'est pas détecté, la liste des fichiers dans le dispositif est corrompue ou un fichier dans la liste n'est pas lu, branchez le dispositif USB à un ordinateur, formatez-le et vérifiez la connexion.
- Si un fichier supprimé sur l'ordinateur est toujours présent lorsque vous exécutez la fonction Media Play, supprimez le fichier de façon permanente à l'aide de l'option « Vider la corbeille ».

Photos

Lecture d'une photo (ou d'un diaporama)



1. Appuyez sur la touche **INFO** pour afficher l'option **Affichage, Dém. Diaporama, Supprimer, Suppr. tout, Désélect. Tout**.

2. Appuyez sur la touche **▲** ou **▼** pour choisir **Dém. Diaporama** puis appuyez sur la touche **ENTER** .

 Pendant le diaporama, les fichiers s'affichent dans l'ordre, à partir du fichier affiché.

 Les fichiers MP3 peuvent être lus automatiquement pendant le diaporama si l'option **Musique de fond** par défaut est réglée à **On**. Pour activer cette fonction, les fichiers MP3 et les autres fichiers photos doivent se trouver dans le même dossier du dispositif à mémoire USB.



 Appuyez sur la touche **INFO** pendant le diaporama pour régler les options **Vitesse du diap., Musique de fond, Réglage de la musique de fond, Liste**. Appuyez sur la touche **▲** ou **▼** pour sélectionner l'option, puis sur la touche **ENTER** .



– Après avoir réglé l'option, appuyez sur la touche **ENTER**  pour effectuer la modification.

 Appuyez sur la touche **INFO** pendant la visualisation des photos pour régler les options suivantes **Dém. diaporama, Zoom, Rotation, Liste**. Appuyez sur la touche **▲** ou **▼** pour sélectionner l'option, puis sur **ENTER** .





– Après avoir réglé cette option, appuyez sur la touche **ENTER**  pour effectuer la modification.

Musique

Utilisation de la liste MP3

	Icône Dossier
	Icône Liste des fichiers musicaux
	Passez à l'icône du dossier parent

 Le fichier sélectionné est affiché en tête de liste avec sa durée de lecture.

- Pour choisir tous les fichiers ou un fichier, appuyez sur la touche **INFO** pour afficher les menus **Musique**. Appuyez sur la touche **ENTER**  pour sélectionner **Lecture** / **Lire fich. sélect**, **Reprise de la musique**, **Effacer fichier sélect.** / **Supprimer**, **Suppr. tout** ou **Désélect. tout**.
- Appuyez sur la touche **▲** ou **▼** pour aller à une icône, puis sur la touche **ENTER** . Si vous appuyez sur la touche **ENTER**  lorsque vous vous trouvez sur une icône de musique, le fichier musical est immédiatement lu. Si vous appuyez sur la touche **ENTER**  pendant qu'un dossier est en surbrillance, les fichiers musicaux qu'il contient s'affichent.

- **Lecture**: Sélectionnez cette option pour lire des fichiers MP3.





 Ce menu affiche uniquement les fichiers pourvus d'une extension MP3. Les fichiers comportant d'autres extensions ne sont pas affichés, même s'ils sont mémorisés sur le même dispositif USB.

 Pour régler le volume de la musique, appuyez sur la touche **— VOL +** de la télécommande. Pour couper le son, appuyez sur la touche **MUTE** de la télécommande.

- **Reprise de la musique (On/Off)**: Sélectionnez cette option pour répéter la lecture des fichiers MP3 dans le dossier courant. Lecture d'un fichier musical

Lecture des fichiers de musique

- Cette option n'affiche que les fichiers dont l'extension est MP3. Les fichiers comportant d'autres extensions ne sont pas affichés, même s'ils sont mémorisés sur le même dispositif USB.
- Si le volume semble étrange pendant la lecture de fichiers MP3, réglez l'**Égaliseur** et le **SRS TruSurround HD** du menu **Son**. (Un fichier MP3 surmodulé peut être à l'origine des problèmes sonores).
- Icônes d'information de la fonction Musique

	Reprise de la musique est à On .
	Reprise de la musique est à Off .
	La touche PLAY/PAUSE de la télécommande est enfoncée pendant la lecture de la musique.
	Lorsque vous appuyez sur la touche STOP de la télécommande, la musique s'arrête.

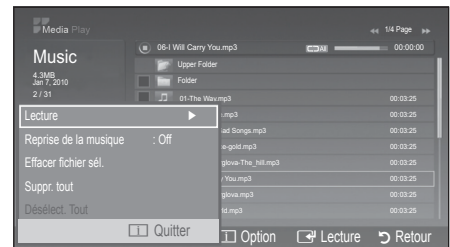
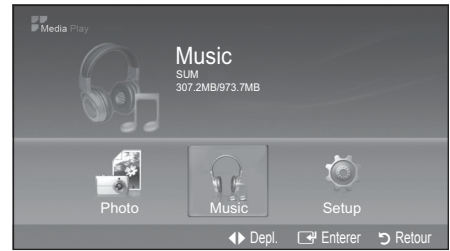

Fonctions avancées

Configuration

Utilisation du menu Configuration

- **Vitesse du diap.:** Sélectionnez cette option pour commander la vitesse du diaporama. Il est possible de sélectionner **Rapide**, **Normal** ou **Lent**.
- **Musique de fond:** Sélectionnez cette option pour lire des fichiers MP3 pendant un diaporama. Il est possible de sélectionner Musique **On** ou Musique **Off**.
- **Réglage de la musique de fond:** Pendant le visionnement d'un diaporama, utilisez l'option **Réglage de la musique de fond** pour sélectionner un fichier musical. Choisissez un fichier MP3 comme musique de fond.
- **Reprise de la musique:** Sélectionnez cette option si vous voulez reprendre la lecture de la musique après que tous les fichiers MP3 dans le dossier courant aient été lus.
- **Écran de veille:** Choisissez cette option pour régler le temps d'attente avant l'affichage de l'écran de veille. L'écran de veille s'affiche si vous n'appuyez sur aucune touche après **2 heures**, **4 heures**, **8 heures**, **10 heures** ou **Off**.
- **Supp. sécurité:** Il est possible de retirer le dispositif du téléviseur en toute sécurité.

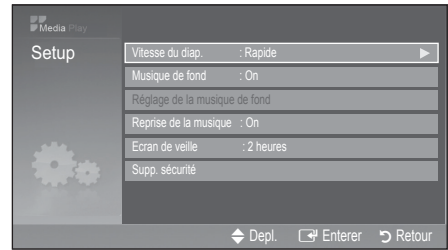

Lecture des fichiers photos / musicaux sélectionnés

- Appuyez sur la touche jaune.
- Répétez l'étape précédente pour sélectionner les fichiers photos/musicaux désirés.
 - 📎 Les photos ou les fichiers sélectionnés sont marqués du symbole ✓. Pour annuler la sélection, appuyez de nouveau sur la touche jaune.
- Appuyez sur la touche **ENTER**  pour la lecture des photos ou des fichiers sélectionnés.

Montage du guide du support (Téléviseur ACL - 32 pouces ou plus)

Lorsque vous installez le téléviseur sur un mur, fixez le guide du support tel qu'illustré.

- Utilisez seulement le guide du support fourni à titre d'accessoire.
(Le guide du support peut différer selon le modèle.)

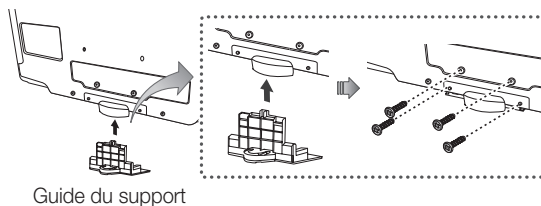

Installation de l'ensemble de fixation murale

L'ensemble de fixation murale (vendu séparément) permet de fixer le téléviseur au mur.

Pour obtenir des instructions détaillées sur l'installation du support mural, reportez-vous aux instructions fournies avec l'ensemble. Demandez l'aide d'un technicien pour l'installer. Samsung Electronics n'est pas responsable des dommages causés à l'appareil ni des blessures si vous tentez d'installer le support vous-même.

Spécifications de l'ensemble d'installation murale (VESA)

Cas A : installation du support mural SAMSUNG

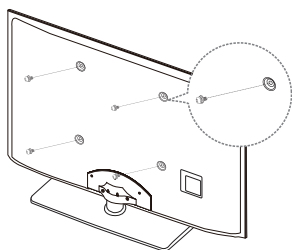

Cas B : installation d'un support mural d'une autre marque

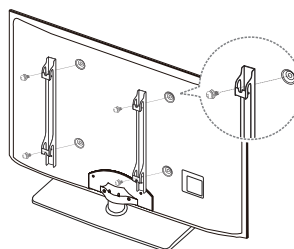

<Seulement téléviseur à DEL 32 po et 40 po>

Autre information

 La trousse d'installation murale n'est pas incluse. Elle est vendue séparément.

Installez votre support mural sur un mur massif perpendiculaire au plancher. Pour le fixer sur d'autres types de matériaux, veuillez communiquer avec votre détaillant. Si vous l'installez au plafond ou sur un mur incliné, il risque de tomber et de causer des blessures.

REMARQUE

- Les dimensions standard pour les ensembles de fixation murale figurent dans le tableau ci-dessous.
- Un manuel d'installation détaillée et toutes les pièces nécessaires à l'assemblage sont comprises à l'achat de l'ensemble d'installation murale.
- N'utilisez pas de vis non conformes aux spécifications de vis standard VESA.
- N'utilisez pas de vis plus longues que les dimensions standard ou non conformes aux spécifications VESA de vis standard. Des vis trop longues pourraient endommager l'intérieur du téléviseur.
- En ce qui a trait aux supports muraux non conformes aux spécifications de vis de la norme VESA, la longueur des vis peut différer selon les spécifications du support mural.
- Ne serrez pas trop les vis, cela pourrait endommager le produit ou provoquer sa chute et causer des blessures. Samsung décline toute responsabilité dans le cas où de tels accidents se produisent.
- Samsung ne saurait être tenu responsable des dommages au produit ou des blessures occasionnés par l'utilisation d'un support mural non conforme aux spécifications VESA ou non recommandé, ou si le consommateur ne suit pas les instructions d'installation du produit.
- Ne pas installer le téléviseur à un angle d'inclinaison de plus de 15 degrés.
- Il faut deux personnes pour fixer le téléviseur sur un mur.

Type de produit	pouces	Spéc. VESA (A * B)	Vis standard	Quantité
Téléviseur ACL	19~22	75 X 75	M4	4
	26	200 X 100		
	32~40	200 X 200	M6	
	46	400 X 400	M8	
Téléviseur DEL	19~22	75 X 75	M4	4
	26	200 X 100		
	32~40	200 X 200	M8	
	46~60	400 X 400		
	65~75	600 X 400		

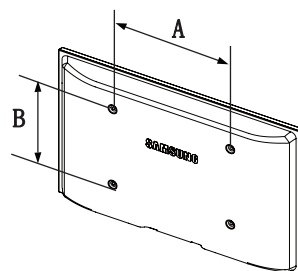

N'installez pas le support mural lorsque le téléviseur est sous tension. Il pourrait survenir des blessures corporelles causées par un choc électrique.

Stabilisation du téléviseur par rapport au mur (Selon le modèle)



Mise en garde: Le fait de tirer, de pousser ou de monter sur le téléviseur peut en provoquer la chute. Assurez-vous notamment que vos enfants ne se suspendent pas au téléviseur ni le déséquilibrent, car il pourrait basculer et causer des blessures sérieuses ou un décès. Suivez toutes les mesures de sécurité indiquées dans la brochure de votre téléviseur. Pour une stabilité et une sécurité accrues, vous pouvez acheter et installer un dispositif anti-chute tel que décrit ci-dessous.

Pièces incluses dans l'ensemble:



Support pour téléviseur	Vis 1 (M8 X L28)	Vis 2 (M6 X L16)	Vis 3 (M4 X L12)	Vis 4 (M4 X L16)
	Écran à plasma, DEL ou ACL (46 pouces ou plus)	ACL (modèles de 32 à 40 pouces seulement)	Modèle UN**C9000 seulement	Modèles à DEL / ACL recouvrement plastique seulement

Installation du dispositif de retenue

- Lisez les instructions avant de commencer.
- Retirez la vis fixée à l'arrière de votre téléviseur, puis reliez le dispositif de retenue à ce dernier à l'aide de la vis 1, 2, 3 ou 4 incluse dans l'ensemble du dispositif qui convient à votre appareil.



Veillez à utiliser uniquement la vis fournie appropriée. Si vous utilisez une vis différente, vous risquez d'endommager votre téléviseur.

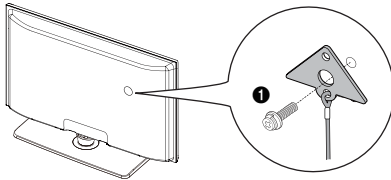

Écran à plasma, DEL ou ACL (46 pouces ou plus)

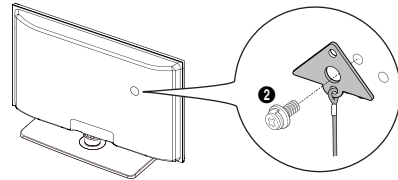

ACL (modèles de 32 à 40 pouces seulement)

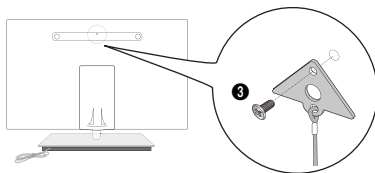

Modèle UN**C9000 seulement

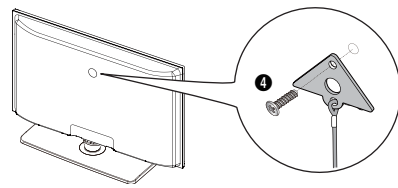

Modèles à DEL / ACL recouvrement plastique seulement

Autre information

3. Vissez fermement la vis que vous avez fournie (taille M4xL20 ou similaire) à l'armoire ou au mur sur lequel le téléviseur doit être installé.
 - 🔧 Si vous vissez la vis dans un mur, il est préférable qu'elle pénètre dans un montant. Si cela est impossible, utilisez une cheville Molly pour ancrer la vis.
4. Attachez le cordon du dispositif de retenue à la vis fixée au mur ou à l'armoire afin d'immobiliser le téléviseur. Voir les illustrations ci-dessous.
 - 🔧 Installez le téléviseur à proximité du mur de manière qu'il ne se renverse pas.
 - 🔧 Lorsque vous attachez le cordon du dispositif au mur, fixez-le de manière qu'il soit parallèle au sol ou incliné vers le bas pour des raisons de sécurité.
 - 🔧 Vérifiez le cordon à l'occasion pour vous assurer qu'il est bien fixé.
 - 🔧 Avant de déplacer le téléviseur, détachez d'abord le cordon.

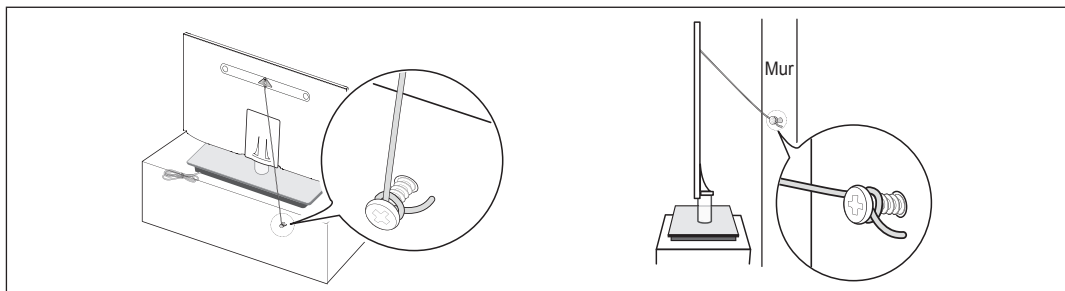
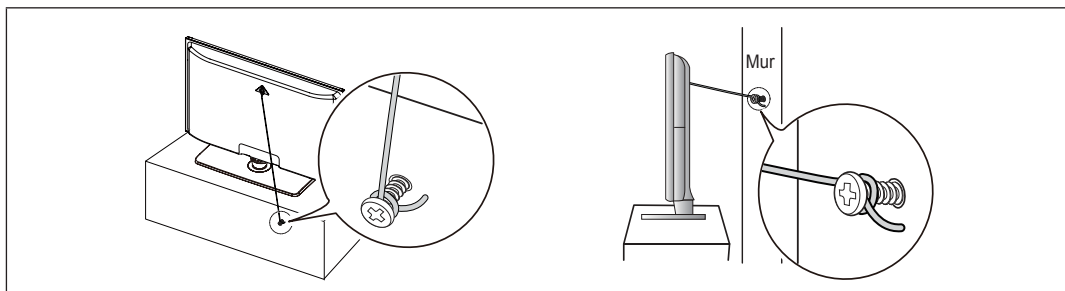
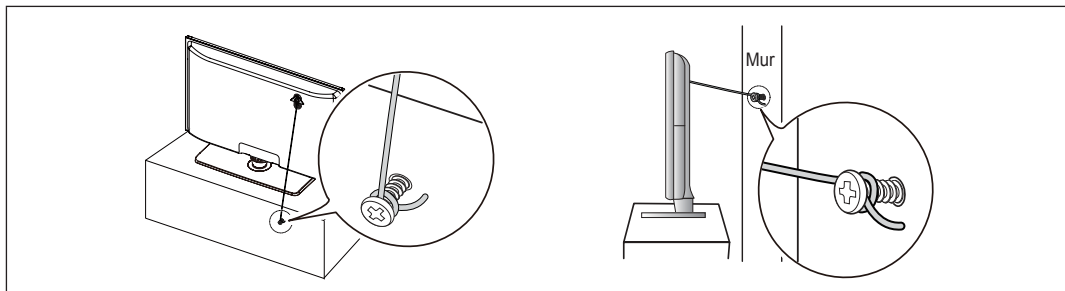

5. Vérifiez l'état des connexions. Vérifiez périodiquement les points d'ancrage afin de détecter tout signe de fatigue ou de bris. En cas de doute au sujet des points d'ancrage, communiquez avec un installateur professionnel.

Stabilisation du téléviseur par rapport au mur



Mise en garde: Le fait de tirer, de pousser ou de monter sur le téléviseur peut en provoquer la chute. Assurez-vous que les enfants ne se pendent pas au-dessus du téléviseur ou qu'ils ne le déstabilisent pas; le téléviseur pourrait basculer et causer des blessures graves ou la mort. Suivez toutes les mesures de sécurité indiquées dans la brochure. Pour une plus grande stabilité, installez un dispositif anti-chute conformément à la description ci-après.

Pour empêcher le téléviseur de tomber

Comme les pièces de retenue, les vis et la corde ne sont pas fournis, il faut les acheter séparément.

1. Poser les vis dans les pièces de retenue et les visser fermement dans le mur. S'assurer que les vis sont fermement fixés dans le mur.

Spécifications des vis

- Pour un téléviseur à DEL de 19 à 27 pouces : M4

2. Retirez les vis à l'arrière du téléviseur, au centre, placez-les dans les pièces de retenue, puis fixez-les de nouveau sur le téléviseur.

3. Reliez les pièces de retenue du téléviseur à celles du mur à l'aide d'une corde solide, puis nouez bien cette dernière.

Assurez-vous que tous les points d'ancrage sont solides. Il faut les vérifier périodiquement afin de détecter tout signe de fatigue. En cas de doute au sujet des points d'ancrage, communiquez avec un installateur professionnel.

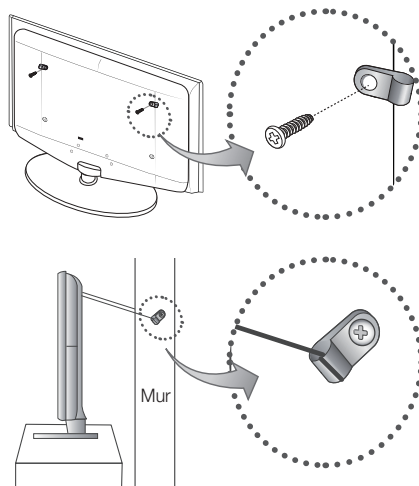

Installer le téléviseur à proximité du mur de manière qu'il ne se renverse pas vers l'arrière.

Pour nouer la corde de façon sécuritaire, les pièces de retenue murales doivent être fixées à une hauteur identique ou inférieure à celles du téléviseur.



Utilisation du verrou antivol Kensington

Le verrou Kensington n'est pas fourni par Samsung. Il sert à immobiliser un appareil utilisé dans un endroit public. L'aspect et la méthode de verrouillage peuvent différer de l'illustration en fonction du fabricant. Reportez-vous au manuel fourni avec le dispositif de verrouillage Kensington pour de plus amples renseignements et l'utiliser de façon appropriée.

Une icône «  » se trouve à l'arrière du téléviseur. Une fente Kensington est située à côté de l'icône «  ».

La présentation et la couleur peuvent varier en fonction du modèle.

Pour verrouiller le produit, procédez comme suit :

1. Enrouler le câble du dispositif antivol Kensington autour d'un objet statique comme un bureau ou une chaise.
2. Passer l'extrémité du câble, avec le dispositif fixé, dans la boucle du câble du dispositif antivol Kensington.
3. Insérer le dispositif de verrouillage dans la fente destinée au dispositif antivol Kensington sur le produit (1).
4. Verrouiller la serrure.

Il s'agit d'instructions à caractère général. Pour avoir des instructions précises, se reporter au guide de l'utilisateur fourni avec le dispositif de verrouillage.

Le verrou doit être acheté séparément.

L'emplacement du verrou Kensington peut être différent sur votre téléviseur.

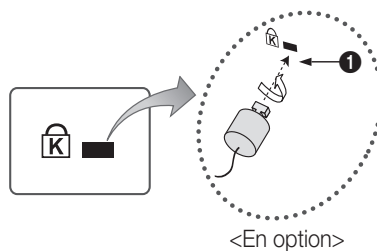

Autre information

Dépannage

Si le téléviseur semble éprouver un problème, essayez d'abord de le corriger à l'aide de la présente liste des problèmes et solutions possibles. Si aucun de ces conseils de dépannage ne fonctionne, consultez le site « www.samsung.com », puis cliquez sur Assistance ou communiquez avec le service à la clientèle de Samsung en composant le 1-800-SAMSUNG.

Problèmes	Solutions et explications
Image médiocre	Procédez d'abord au Essai d'image pour confirmer que votre téléviseur affiche correctement l'image d'essai. <ul style="list-style-type: none"> Allez à MENU - Support technique - Autodiagnostic - Essai d'image (p. 20) Si l'image d'essai s'affiche correctement, le problème d'image peut être causé par la source ou le signal.
L'image du téléviseur n'est pas aussi belle qu'en magasin.	<ul style="list-style-type: none"> Si vous avez un câblosélecteur ou un récepteur satellite analogique, procurez-vous un récepteur HD et des câbles HDMI ou composants pour obtenir une image de qualité HD. Abonnés au câble ou au satellite: Essayez les canaux HD de l'attribution des canaux. Antenne: Essayez les canaux HD après exécution de la programmation automatique. <ul style="list-style-type: none"> De nombreux canaux HD sont soumis à une interpolation à partir du contenu SD (définition standard). Réglez la résolution de sortie vidéo du câblosélecteur ou récepteur satellite à 1080i ou 720p.
L'image est déformée : erreur macrobloc, petit bloc, points, effet d'escalier.	<ul style="list-style-type: none"> La compression du contenu vidéo peut causer une déformation de l'image, surtout lorsque les mouvements sont rapides, comme dans les films de sport et d'action. Un signal faible peut causer une déformation de l'image. Il ne s'agit pas d'un problème du téléviseur. L'utilisation de téléphones cellulaires à proximité de téléviseurs analogiques ou numériques (jusqu'à une distance de 1 m) peut causer des parasites à l'écran.
Les couleurs sont faussées ou absentes.	<ul style="list-style-type: none"> Si vous avez une connexion avec des câbles composantes, assurez-vous que les câbles sont branchés aux prises correspondantes. Des connexions incorrectes ou lâches peuvent causer des problèmes de couleur ou une absence d'image.
Couleurs ou luminosité médiocres.	<ul style="list-style-type: none"> Ajustez les options Image dans le menu TV. (Allez à mode Image / Couleur / Luminosité / Netteté) (p. 14) Ajustez l'option Écon. Énergie dans le menu TV. (Allez à MENU - Image - ECO Solution Eco - Écon. Énergie) (p. 20) Essayez de réinitialiser les réglages pour revenir aux paramètres d'image par défaut. (Allez à MENU - Image - Réinitialisation de l'image) (p. 15)
Ligne pointillée sur le bord de l'écran.	<ul style="list-style-type: none"> Si la taille de l'image est réglée à Plein écran, passez à 16:9. Modifiez la résolution du câblosélecteur ou récepteur satellite.
L'image est en noir et blanc.	<ul style="list-style-type: none"> Si vous utilisez une entrée AV composite, branchez le câble vidéo (jaune) à la prise verte de l'entrée composante 1 du téléviseur.
L'image fige ou est déformée durant les changements de canaux ou son affichage est retardé.	<ul style="list-style-type: none"> Si le téléviseur est branché à un câblosélecteur, essayez de réinitialiser ce dernier. (Rebranchez le cordon d'alimentation c.a. et attendez le redémarrage du câblosélecteur. Cela peut prendre jusqu'à 20 minutes.) Réglez la résolution de sortie du câblosélecteur à 1080i ou 720p.
Problème de son	Procédez d'abord au Essai de son pour confirmer que le son de votre téléviseur fonctionne correctement. <ul style="list-style-type: none"> (Allez à MENU - Support technique - Autodiagnostic - Essai de son) (p. 19) Si le son est parfait, le problème peut provenir de la source ou du signal.
Il n'y a pas de son ou le son est trop bas alors que le volume est réglé au maximum.	<ul style="list-style-type: none"> Vérifiez le volume de l'appareil (câblosélecteur, récepteur satellite, lecteur DVD, lecteur Blu-ray, etc.) branché à votre téléviseur.
L'image est bonne, mais pas de son.	<ul style="list-style-type: none"> Si vous utilisez un appareil externe, vérifiez l'option de sortie audio de l'appareil (p. ex., vous devrez peut-être modifier l'option audio de votre câblosélecteur à HDMI si un câble HDMI est branché à votre téléviseur.) Si vous utilisez un câble DVI à HDMI, un câble audio distinct est nécessaire. Réinitialisez l'appareil connecté en branchant à nouveau son cordon d'alimentation.
Les haut-parleurs émettent des bruits inappropriés.	<ul style="list-style-type: none"> Vérifiez le branchement des câbles. Assurez-vous qu'un câble vidéo n'est pas branché à une entrée audio. Si le téléviseur est branché à une antenne ou un câblosélecteur, vérifiez l'intensité du signal. Un signal faible peut causer une distorsion sonore. Procédez à Essai du son tel qu'expliqué ci-dessus.

Problèmes	Solutions et explications
Pas d'image	
Le téléviseur ne s'allume pas.	<ul style="list-style-type: none"> Assurez-vous que le cordon d'alimentation c.a. est bien branché à la prise de courant murale et au téléviseur. Assurez-vous que la prise de courant murale est sous tension. Appuyez sur la touche POWER du téléviseur pour vous assurer que la télécommande fonctionne correctement. Si le téléviseur s'allume, reportez-vous à la section « La télécommande ne fonctionne pas » ci-dessous.
Le téléviseur s'éteint automatiquement.	<ul style="list-style-type: none"> Assurez-vous que le réglage Mise en veille est à Off dans le menu Configuration (p. 17). Si votre PC est branché au téléviseur, vérifiez les réglages de mise sous tension de ce dernier. Assurez-vous que le cordon d'alimentation c.a. est bien branché à la prise de courant murale et au téléviseur. Lorsque vous regardez la télévision à partir d'une connexion par câble ou antenne, le téléviseur s'éteint automatiquement après de 10 à 15 minutes s'il ne reçoit aucun signal.
Il n'y a pas d'image.	<ul style="list-style-type: none"> Vérifiez les connexions (débranchez puis branchez à nouveau tous les câbles du téléviseur et des appareils externes). Réglez la sortie vidéo de votre appareil externe (câblesélecteur, lecteur DVD, lecteur Blu-ray, etc.) afin qu'elle corresponde aux branchements à l'entrée du téléviseur. Par exemple, si l'appareil externe a une sortie HDMI, il faut le brancher à une entrée HDMI de la télé. Assurez-vous que les appareils branchés sont sous tension. Assurez-vous de choisir la source appropriée du téléviseur en appuyant sur la touche SOURCE de la télécommande. Réinitialisez l'appareil connecté en branchant à nouveau son cordon d'alimentation.
Connexion RF (câble/antenne)	
Le téléviseur ne reçoit pas tous les canaux.	<ul style="list-style-type: none"> Assurez-vous que le câble coaxial est bien branché. Essayez l'option Prog. auto pour ajouter les canaux disponibles à la liste des canaux. Allez à MENU - Chaîne - Prog. auto, puis sélectionnez Auto et assurez-vous que le type de signal de câble approprié est choisi dans le menu. Il existe trois options: (STD, HRC et IRC) (p. 12) Vérifiez si l'antenne est bien positionnée.
Pas de sous-titres aux canaux numériques.	<ul style="list-style-type: none"> Vérifiez le menu de configuration des sous-titres. Essayez de modifier le Mode ss-titres codés Service 1 à CC1 (p. 19). Il est possible que certains canaux n'aient pas de sous-titres.
L'image est déformée : erreur macrobloc, petit bloc, points, effet d'escalier.	<ul style="list-style-type: none"> La compression du contenu vidéo peut causer une déformation de l'image, surtout lorsque les mouvements sont rapides, comme dans les films de sport et d'action. Un signal faible peut causer une déformation de l'image. Il ne s'agit pas d'un problème du téléviseur.
Autres	
Défilement de barres horizontales mauves et vertes et bourdonnement provenant des haut-parleurs du téléviseur avec connexion par câble composantes.	<ul style="list-style-type: none"> Débranchez les connexions audio gauche et droite du boîtier numérique. Si le bourdonnement s'arrête, cela indique que le boîtier numérique est défectueux. Remplacez les câbles vidéo composantes par un câble HDMI.
L'image ne s'affiche en mode plein écran.	<ul style="list-style-type: none"> Des barres noires apparaissent de chaque côté de l'image des canaux HD durant l'affichage d'un contenu SD (4:3) soumis à une interpolation. Des barres noires dans le haut et le bas de l'image apparaissent dans les films dont les rapports de forme sont différents de ceux du téléviseur. Réglez l'option de taille de l'image de votre appareil externe ou téléviseur au plein écran.
La télécommande ne fonctionne pas.	<ul style="list-style-type: none"> Remplacez les piles de la télécommande en vérifiant la polarité appropriée (+/-). Nettoyez la fenêtre de transmission de la télécommande. Essayez de pointer la télécommande directement vers le téléviseur d'une distance de 1,5 à 1,8 m.

Autre information

Problèmes	Solutions et explications
Autres	
La télécommande du câblosélecteur ou récepteur numérique ne contrôle la mise sous tension ou hors tension du téléviseur, ou ne règle pas le volume.	<ul style="list-style-type: none"> Programmer la télécommande du câblosélecteur ou récepteur satellite pour faire fonctionner le téléviseur. Consultez le guide d'utilisation du câblosélecteur ou récepteur satellite pour obtenir le code de téléviseur SAMSUNG.
Le message « Mode non disponible » s'affiche.	<ul style="list-style-type: none"> Vérifiez la résolution prise en charge par le téléviseur et réglez la résolution de sortie de l'appareil externe en conséquence. Consultez les réglages des résolutions à la page 9 du présent guide.
L'option Sous-titres dans le menu du téléviseur est grisée.	<ul style="list-style-type: none"> Il est impossible de sélectionner l'option Sous-titres dans le menu du téléviseur si ce dernier est branché au moyen d'un câble HDMI ou composantes. L'option Sous-titres doit être activée sur l'appareil externe.
Le téléviseur dégage une odeur de plastique.	<ul style="list-style-type: none"> Cette odeur est normale et disparaîtra avec le temps.
L'option Puissance du signal du téléviseur n'est pas disponible dans le menu Essai d'autodiagnostic.	<ul style="list-style-type: none"> Cette option n'est offerte qu'avec les canaux numériques et une antenne / RF / câble coaxial (p. 20).
Le téléviseur est incliné d'un côté.	<ul style="list-style-type: none"> Retirez le pied du téléviseur et assemblez-le de nouveau
Le menu des canaux est grisé (non disponible).	<ul style="list-style-type: none"> Le menu Chaîne n'est disponible que lorsque la source du téléviseur est sélectionnée (Antenne ou Câble).
Vos réglages sont perdus après 30 minutes ou chaque fois que le téléviseur est éteint.	<ul style="list-style-type: none"> Si le téléviseur est réglé au mode Démo magasin, il réinitialise les réglages du son et de l'image toutes les 30 minutes. Passez du mode Démo magasin au mode Util. à domicile dans la procédure Prêt à l'emploi. Appuyez sur la touche SOURCE pour sélectionner le mode TV et allez à MENU → Configuration → Prêt à l'emploi → ENTER [↵].
Perte intermittente du son ou de l'image.	<ul style="list-style-type: none"> Vérifiez les connexions des câbles et refaites les branchements. La perte du son ou de l'image peut être causée par l'utilisation de câbles trop rigides ou trop épais. Assurez-vous que les câbles sont suffisamment souples pour une utilisation à long terme. Pour la fixation murale, nous recommandons l'utilisation de câbles avec des connecteurs à 90 degrés.
Vous remarquez de petites particules en examinant minutieusement le bord du cadre entourant l'écran du téléviseur.	<ul style="list-style-type: none"> Cela fait partie de la conception du produit et ne constitue pas un défaut.
Une bannière publicitaire interne du téléviseur (POP) apparaît à l'écran.	<ul style="list-style-type: none"> Sélectionnez l'option Util. à domicile à partir du mode Prêt à l'emploi. Pour de plus amples détails, reportez-vous à la section Prêt à l'emploi (p. 7).

 Cet écran TFT ACL/DEL utilise un affichage constitué de pixels secondaires dont la production exige une technologie perfectionnée. Il se peut toutefois que certains pixels s'assombrissent ou soient plus lumineux à l'écran. Ce phénomène n'a aucune incidence sur la performance de l'appareil.

Entreposage et entretien

 Si vous retirez l'autocollant apposé sur l'écran du téléviseur, éliminez les résidus, puis nettoyez l'appareil.

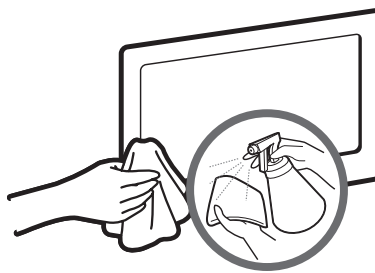
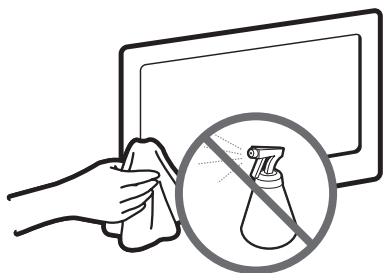

Ne vaporisez pas de l'eau ou un produit nettoyant directement sur l'appareil. Tout liquide qui s'infiltrerait dans l'appareil risque de provoquer une défaillance, un incendie ou un choc électrique.

Nettoyez l'appareil à l'aide d'un chiffon doux imbibé d'eau.

Spécifications techniques

Facteurs environnementaux Température de fonctionnement Niveau d'humidité en fonctionnement Température d'entreposage Niveau d'humidité en entreposage	10° à 40° (50°F à 104°F) 10° à 80°, sans condensation - 20°C à 45°C (-4°F à 113°F) 5° à 95°, sans condensation		
Nom de modèle	UN19D4003BD	UN26D4003BD	UN32D4003BD
Résolution	1360 x 768		
Taille de l'écran (diagonale)	19" Class (18.5" en diagonale)	26" Class (26.0" en diagonale)	32" Class (31.5" en diagonale)
Son (Sortie)	5W X 2		
Dimensions (L x P x H) Boîtier	17.6 X 1.5 X 10.9 pouces (447.2 X 39.9 X 277.8 (mm))	24.5 X 1.7 X 14.8 pouces (624.0 X 45.1 X 377.2 (mm))	29.7 X 1.8 X 17.8 pouces (756.4 X 47.8 X 454.0 (mm))
Avec support	17.6 X 4.8 X 12.3 pouces (447.2 X 124.0 X 312.4 (mm))	24.5 X 6.6 X 16.4 pouces (624.0 X 169.4 X 418.3 (mm))	29.7 X 7.1 X 19.6 pouces (756.4 X 182.4 X 498.1 (mm))
Poids Sans support	6.1 lbs (2.8 kg)	9.0 lbs (4.1 kg)	13.8 lbs (6.3 kg)
Avec support	6.3 lbs (2.9 kg)	9.7 lbs (4.4 kg)	15.8 lbs (7.2 kg)
Nom de modèle	UN22D5003BF	UN40D5003BF	LN32D403E2D
Résolution	1920X1080		1360 x 768
Taille de l'écran (diagonale)	22" Class (21.5" en diagonale)	40" Class (40.0" en diagonale)	32" Class (31.5" en diagonale)
Son (Sortie)	5W X 2	10W X 2	5W X 2
Dimensions (L x P x H) Boîtier	20.3 X 1.5 X 12.4 pouces (515.8 X 39.9 X 315.6 (mm))	37.1 X 2.0 X 22.1 pouces (943.8 X 51.0 X 561.4 (mm))	30.8 X 3.9 X 19.8 pouces (784.4 X 98.1 X 502.9 (mm))
Avec support	20.3 X 4.8 X 13.7 pouces (515.8 X 124.0 X 350.0 (mm))	37.1 X 8.6 X 23.7 pouces (943.8 X 219.4 X 603.5 (mm))	30.8 X 7.1 X 21.4 pouces (784.4 X 182.4 X 545.3 (mm))
Poids Sans support	7.4 lbs (3.4 kg)	21.1 lbs (9.6 kg)	16.7 lbs (7.6 kg)
Avec support	7.7 lbs (3.5 kg)	24.2 lbs (11.0 kg)	18.9 lbs (8.6 kg)

 Le design et les spécifications peuvent faire l'objet de modifications sans préavis.

 Cet appareil est un appareil numérique de catégorie B.

 Pour les caractéristiques d'alimentation et de consommation électrique, voir l'étiquette fixée au produit.

Licence



TruSurround HD, SRS and  symbol are trademarks of SRS Labs, Inc. TruSurround HD technology is incorporated under license from SRS Labs, Inc.



Fabriqué sous licence par Dolby Laboratories.

Dolby et le symbole double D sont des marques de commerce de Dolby Laboratories.

Avis de licence relative à l'exploitation libre

En cas d'utilisation d'un logiciel libre, les licences relatives à l'exploitation libre sont disponibles dans le menu du produit. Les codes source libre utilisés en relation avec le présent produit sont disponibles sur la page Web suivante : (<http://opensource.samsung.com>)

L'avis concernant les Licences libres est uniquement disponible en anglais.

Autre information

Dimensions

■ Vue avant / Vue latérale

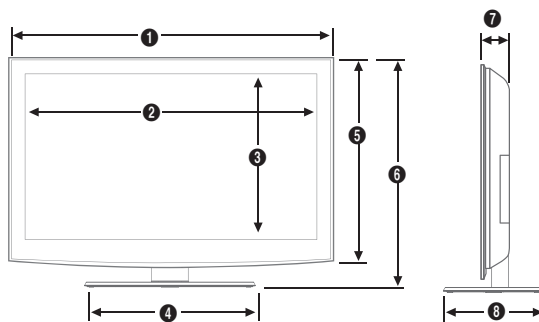

(Unité: pouces)

Nom de modèle	1	2	3	4	5	6	7	8
UN19D4003BD	16.4	16.1	9.1	9.7	10.9	12.2	1.5	4.8
UN26D4003BD	24.5	22.7	12.8	13.3	14.8	16.4	1.7	6.6
UN32D4003BD	29.7	27.5	15.5	18.2	17.8	19.6	1.8	7.1
UN22D5003BF	20.3	18.7	10.5	9.7	12.4	13.7	1.5	4.8
UN40D5003BF	37.1	34.9	19.7	18.8	22.1	23.7	2.0	8.6
LN32D403E2D	30.8	27.5	15.5	18.1	19.7	21.4	3.4	7.1

■ Détails du panneau de prises / Vue arrière

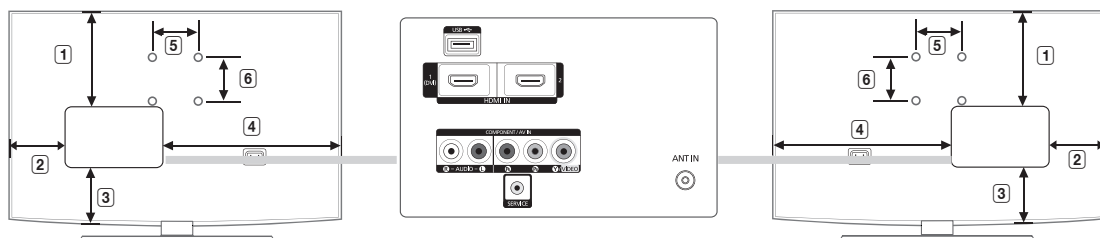

(Unité: pouces)

Nom de modèle	1	2	3	4	5	6
UN19D4003BD	4.7	8.0	2.0	2.6	2.9	2.9
UN26D4003BD	6.5	2.6	3.2	14.8	7.8	3.9
UN32D4003BD	7.2	3.1	5.5	19.5	7.8	7.8
UN22D5003BF	6.2	10.5	2.1	2.7	2.9	2.9
UN40D5003BF	9.3	6.2	7.7	23.8	7.8	7.8
LN32D403E2D	9.2	1.9	4.9	21.3	7.8	7.8

REMARQUE: Les dessins ne sont pas nécessairement à l'échelle. Certaines dimensions pourraient être modifiées sans préavis. Vérifiez les dimensions avant d'installer votre téléviseur. Nous ne sommes pas responsables des erreurs de typographie ou d'impression.

© 2011 Samsung Electronics America, Inc

A		H		R	
Affichage photo	22	Haut-Parleur	5	Réglage Automatique	17
Antenne	7	HD	15	Réinitialisation de l'image	15
C		HDMI	8	Résolution optimale	9
Cables	4	I		S	
Canal favorite	12	Indicateur d'alimentation	5	Sous-titres	19
Composantes	8	L		SRS TruSurround HD	16
Composite	4	Langue	19	Support mural	25
Contraste Dynamique	14	Licence	33	T	
D		Liste source	10	Télécommande	6
Diaporama	21	M		Touche CC	6, 19
DST (H. d'été)	17	Media Play	21	Touche MTS	6, 16
E		Mélodie	20	V	
Écon. Énergie	20	Minuterie	17	Voix claire	16
Effacer les canaux brouillés	12	Mise à niveau du logiciel	20	Volume	5, 6, 17
Égaliseur	16	Mise en veille	17	P	
Équilibrage du blanc	14	Mode veille	5	Plein écran	15
F		MTS	16	Prog. auto	12
Format large	15	P			

***Cette page est laissée
intentionnellement en
blanc.***