

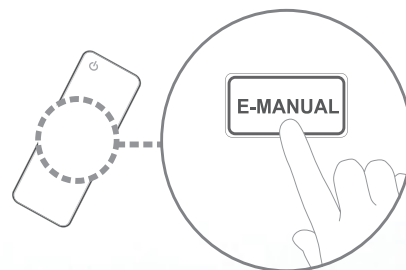

# E-MANUAL



Thank you for purchasing this Samsung product. To receive more complete service, please register your product at [www.samsung.com/register](http://www.samsung.com/register)

Model \_\_\_\_\_ Serial No. \_\_\_\_\_

# Sommaire

## Réglage des canaux

- Utilisation du bouton INFO (Guide Maintenant et Après) 1
- Utilisation du menu Canal 2
- Nouvelle recherche des chaînes 17

## Fonctions de base

- Changement du mode Image prédéfini 27
- Réglages des paramètres de l'image 28
- Modification des options d'image 38
- Changement du mode Son prédéfini 45
- Réglage des paramètres sonores 46
- Sélection du mode son 56

## Fonctions de préférence

- Connexion au réseau 57
- Configuration du réseau câblé 71
- Configuration du réseau sans fil 77
- Gestion des périphériques connectés au réseau 86
- Exécution de la configuration initiale 90
- Réglage de l'heure 91
- Utilisation de la veille 93
- Réglage de la minuterie de mise en marche / arrêt 94
- Verrouillage des programmes 98
- Incrustation d'image (PIP) 100
- Solutions économiques 102
- Autres fonctionnalités 105
- Menu Assistance 116

## Fonctions avancées

- Utilisation de la fonction 3D 124
- Utilisation du contenu multimedia 135
- Connexion d'un périphérique USB 136
- Connexion à l'ordinateur par le biais du réseau 142
- Affichage 145
- Contenu multimedia - Fonctions supplémentaires 156
- Utilisation des fonctions DLNA 160

## Informations supplémentaires

- Fonction Télétexte 166
- Verrou antivol Kensington 170
- Emplacement pour interface commune pour les connexions 172
- Résolution des problèmes 174
- License 191

## ❑ Utilisation du bouton INFO (Guide Maintenant et Après)



L'affichage identifie la chaîne en cours et l'état de certains paramètres audio et vidéo.

Le Guide Maintenant et Après affiche des informations quotidiennes sur les programmes de télévision pour chaque chaîne en fonction de l'heure de diffusion.

 Lorsque vous appuyez sur le bouton **A** (**Information**), les détails du programme sont affichés.

- Faites défiler à l'aide des boutons ◀ et ▶ pour afficher des informations sur le programme de votre choix, tout en regardant la chaîne actuelle.
- Faites défiler à l'aide des boutons ▲ et ▼ pour afficher des informations sur d'autres chaînes. Pour accéder à la chaîne actuellement sélectionnée, appuyez sur le bouton **ENTER** .

## ❑ Utilisation du menu Canal

👉 MENU  → **Assistance** → **Accueil contenu** → **ENTER** 

Appuyez sur le bouton **CONTENT** pour sélectionner le menu de votre choix.  
L'écran correspondant s'affiche alors.

## ■ Liste des chaînes

Vous pouvez afficher les informations sur les chaînes : **Tous, TV, Radio, Données/autres, Analogique** ou **Favoris 1-5**.

👉 Lorsque vous appuyez sur la touche **CH LIST** de la télécommande, l'écran **Liste des chaînes** s'affiche.





\* L'image affichée peut varier en fonction du modèle.

- **Tous**: affiche toutes les chaînes actuellement disponibles.
- **TV**: affiche toutes les chaînes de télévision actuellement disponibles.
- **Radio**: affiche toutes les stations de radio actuellement disponibles.
- **Données/autres**: affiche toutes les chaînes MHP ou autres actuellement disponibles.
- **Analogique**: affiche toutes les chaînes analogiques actuellement disponibles.
- **Favoris 1-5**: affiche toutes les chaînes favorites.
  - ☞ Pour visualiser les chaînes favorites que vous avez ajoutées, appuyez sur le bouton **CH LIST** et utilisez le bouton ◀▶ (**Mode CH**) pour accéder à l'option **Favoris 1-5**.





Utilisation des touches de commande avec la **Liste des chaînes**.

-  (**Outils**): affiche le menu d'options.
-  (**Mode CH / Canal**): permet d'accéder aux options **Tous, TV, Radio, Données/autres, Analogique** ou **Favoris 1-5**.





Lorsque vous sélectionnez **Vue progr.** dans le menu  (**Outils**), vous pouvez accéder à d'autres chaînes à l'aide du bouton  (**Canal**).

-  (**Regarder / Information**): vous permet de regarder la chaîne que vous avez sélectionnée. / affiche des détails sur le programme sélectionné.
-  (**Page**): permet de passer à la page suivante ou précédente.

## Comment utiliser l'affichage des programmes dans la liste des chaînes

(chaînes numériques uniquement)

Lorsque vous configurez la fonction **Programmer visionnage** dans **Liste des chaînes**, vous pouvez uniquement définir le programme dans **Vue progr.**

1. Appuyez sur le bouton **CH LIST**, puis sélectionnez la chaîne numérique souhaitée.
  2. Appuyez sur la touche **TOOLS**, puis sélectionnez l'option **Vue progr.**. La liste des programmes de cette chaîne s'affiche alors.
  3. Appuyez sur les boutons ▲ / ▼ pour sélectionner le programme souhaité, puis appuyez sur le bouton **ENTER**  (**Information**) ou **INFO**.
  4. Sélectionnez **Programmer visionnage**, puis appuyez sur le bouton **ENTER**  lorsque vous avez terminé.
-  Si vous souhaitez désactiver la fonction **Programmer visionnage**, suivez les étapes 1 à 3. Sélectionnez **Annuler programmation**.

## Utilisation du menu Option **TOOLS**



---

Définissez chaque chaîne à l'aide des options du menu **Liste des chaînes** (**Vue progr., Modif. favoris, Verrouil./Déverr., Modifi. nom de chaîne, Modif. num. chaîne, Supprimer, Information, Trier, Mode édit.**).

Les options de menu peuvent varier selon l'état de la chaîne.

1. Sélectionnez une chaîne et appuyez sur le bouton **TOOLS**.
2. Sélectionnez une fonction et modifiez ses réglages.



- **Vue progr.:** affiche le programme lorsqu'une chaîne numérique est sélectionnée.
- **Modif. favoris:** permet de définir comme favorites les chaînes que vous regardez souvent. Vous pouvez ajouter ou retirer les chaînes sélectionnées de **Favoris 1-5**.
  1. Sélectionnez **Modif. favoris**, puis appuyez sur le bouton **ENTER** .
  2. Appuyez sur le bouton **ENTER**  pour sélectionner l'option **Favoris 1-5**, puis appuyez sur le bouton **OK**.
    -  Vous pouvez affecter une chaîne favorite qui sera incluse dans la liste **Favoris 1-5**.

- **Verrouil./Déverr.:** vous pouvez verrouiller une chaîne afin qu'elle ne puisse être ni sélectionnée, ni visualisée.
  - ☞ Cette fonction n'est disponible que si l'option **Verr. chaîne** est définie sur **Marche**.
  - ☞ L'écran de saisie du code PIN apparaît. Entrez votre code PIN à quatre chiffres. Modifiez le code PIN à l'aide de l'option **Modifier PIN**.
- **Modifi. nom de chaîne** (chaînes analogiques uniquement): attribuez le nom de votre choix à la chaîne.

- **Modif. num. chaîne**: modifiez le numéro en appuyant sur les boutons numériques appropriés.
  - ✍ Il se peut que les fonctions **Modifi. nom de chaîne** et **Modif. num. chaîne** ne soient pas prises en charge dans certaines régions.
- **Supprimer**: vous pouvez supprimer une chaîne afin d'afficher celles de votre choix.
- **Information**: affiche des détails sur le programme sélectionné.
- **Trier**: permet de changer l'ordre des chaînes classées par numéro ou par nom.

- **Mode édit.:** vous pouvez sélectionner les chaînes de votre choix et les modifier.

## Utilisation du menu Option

Définissez chaque chaîne à l'aide des options du menu (**Modif. favoris, Verrouil./Déverr., Supprimer, Désélectionner, Sélectionner tout**).

1. Appuyez sur le bouton **TOOLS** dans l'écran **Liste des chaînes**, puis sélectionnez **Mode édit.**. Une coche apparaît à gauche de la chaîne.
2. Appuyez sur les boutons ▲/▼ pour sélectionner la chaîne de votre choix, puis sur **ENTER** . Le symbole (✓) indique la chaîne que vous avez sélectionnée.
  -  Vous pouvez sélectionner plusieurs chaînes.
  -  Appuyez à nouveau sur le bouton **ENTER**  pour annuler la sélection de la chaîne.
3. Appuyez sur le bouton **TOOLS**, puis sélectionnez une fonction et modifiez ses paramètres.

- **Modif. favoris:** permet de définir comme favorites les chaînes sélectionnées que vous regardez souvent.
  - ✎ L'écran **Modif. favoris** comprend cinq groupes (**Favoris 1**, **Favoris 2**, etc.). Vous pouvez ajouter une chaîne favorite à n'importe lequel de ces groupes. Appuyez sur les boutons ▲/▼ pour sélectionner un groupe.
- **Verrouil./Déverr.:** vous pouvez verrouiller une chaîne afin qu'elle ne puisse être ni sélectionnée, ni visualisée.
  - ✎ Cette fonction n'est disponible que si l'option **Verr. chaîne** est définie sur **Marche**.
  - ✎ L'écran de saisie du code PIN apparaît. Entrez votre code PIN à quatre chiffres. Modifiez le code PIN à l'aide de l'option **Modifier PIN**.
- **Supprimer:** vous pouvez supprimer une chaîne afin d'afficher celles de votre choix.
- **Désélectionner:** permet de désélectionner les chaînes sélectionnées.
- **Sélectionner tout:** permet de sélectionner toutes les chaînes de la liste des chaînes.

## Guide



Les informations du Guide électronique des programmes (EPG) sont fournies par les diffuseurs. Les programmes planifiés fournis par les diffuseurs vous permettent de planifier les émissions que vous souhaitez regarder, de telle sorte que le téléviseur change automatiquement de chaîne à l'heure indiquée. Des entrées de programmes peuvent être vides ou ne pas être à jour en raison de l'état d'une chaîne.

Aujourd'hui		20:00	20:30	21:00	21:30
▲ 821	Kanal 5	Aucune information			
822	M6	Aucune information			
823	MDR FERNSEHEN	Musik fur Sie	MD...	Ein Schloss am ...	
824	Mediashopping	Aucune information			
825	NDR FERNSEHEN	Die Musik-Show	Die NDR Quizshow	Sportclub live	
▼ 826	NT1	Aucune information			

1 Gest. prog   2 -24 heures   3 +24 heures   4 Mode CH   5 Information   6 Page   7 Programmer

\* L'image affichée peut varier en fonction du modèle.

- ① **A** Rouge (**Gest. prog**): permet d'accéder aux programmes réservés dans **Gest. prog**.
- ② **B** Vert (**-24 heures**): affiche la liste des programmes qui seront diffusés dans les 24 heures.
- ③ **C** Jaune (**+24 heures**): affiche la liste des programmes qui seront diffusés dans plus de 24 heures.
- ④ **D** Bleu (**Mode CH**): permet de sélectionner le type des chaînes à afficher dans la fenêtre **Liste des chaînes**. (**Tous, TV, Radio, Donn/autre, Favoris 1-5**)

- 5 *i* (**Information**): affiche des détails sur le programme sélectionné.
- 6  (**Page**): permet de passer à la page suivante ou précédente.
- 7  (**Regarder / Programmer**)
  - si vous sélectionnez le programme en cours, vous pouvez le regarder.
  - Si vous sélectionnez un programme à venir, vous pouvez le réserver. Pour annuler la programmation, appuyez de nouveau sur le bouton **ENTER**  et sélectionnez **Annuler progr.**.



## ■ Gestionnaire prog.

Vous pouvez programmer l'affichage automatique d'une chaîne de votre choix à l'heure prévue. De plus, vous pouvez voir, modifier ou supprimer une chaîne que vous avez réservée. Avant d'utiliser cette fonction, vous devez régler l'heure.

### Utilisation du menu Option

Définissez chaque chaîne à l'aide des options du menu (**Annuler programmation, Modifier le programme, Programmer manuellement, Afficher le guide**).

1. Appuyez sur le bouton **TOOLS** pour sélectionner **Programmer manuellement**.

 Vous pouvez appuyer sur le **A** (**Programmer manuellement**) directement sur l'écran **Gestionnaire prog.**.

2. Appuyez sur ◀/▶/▲/▼ ou sur les touches numériques pour définir les options **Antenne, Canal, Répétition, Date, Heure de début**.
  - **Antenne**: permet de sélectionner le signal de diffusion souhaité.
  - **Canal**: permet de sélectionner la chaîne souhaitée.

- **Répétition:** sélectionnez **Une fois, Manuel, Sam~Dim, Lun~Ven** ou **Quotid.** suivant vos besoins. Si vous sélectionnez **Manuel**, vous pouvez définir le jour de votre choix.

 Le symbole (✓) indique le jour sélectionné.

- **Date:** permet de définir la date de votre choix.

 Cette option est disponible lorsque vous sélectionnez **Une fois** sous **Répétition.**



- **Heure de début:** permet de définir l'heure de début de votre choix.

 Pour modifier ou annuler la programmation, sélectionnez le programme réservé sous **Listes des prog.**. Appuyez sur le bouton **TOOLS**, puis sélectionnez **Modifier programmation** ou **Annuler programmation**.

 Si vous sélectionnez **Afficher le guide**, l'écran **Guide** s'affiche.

## ❑ Nouvelle recherche des chaînes

### ■ Antenne (Hertzien / Câble) **TOOLS**

 **MENU**  → Canal → Antenne → ENTER 

Avant que votre téléviseur ne puisse commencer à mémoriser les chaînes disponibles, vous devez spécifier le type de source du signal connecté au téléviseur (c'est-à-dire un système **Hertzien** ou **Câble**).

## ■ Pays

(en fonction du pays)

 MENU  → Canal → Pays → ENTER 

L'écran de saisie du code PIN apparaît. Entrez votre code PIN à quatre chiffres.

- **Chaîne numérique**: modifiez le pays pour obtenir les chaînes numériques qui y sont diffusées.
- **Chaîne analogique**: modifiez le pays pour obtenir les chaînes analogiques qui y sont diffusées.

## ■ Recherche automatique

(en fonction du pays)

 **MENU**  → **Canal** → **Recherche automatique** → **ENTER** 

Recherche automatiquement une chaîne et l'enregistre dans le téléviseur.

 Il est possible que les numéros de programme attribués automatiquement ne correspondent pas aux numéros de programme souhaités ou réels. Si une chaîne est verrouillée, la fenêtre de saisie du code PIN s'affiche.

- **Recherche automatique**

**Hertzien / Câble:** permet de sélectionner la source d'antenne à mémoriser.

**Numér. et Anal. / Numérique / Analogique:** permet de sélectionner la source de chaîne à mémoriser.

## Lorsque la source d'antenne est réglée sur Hertzien ou Câble :

Lors de la sélection de **Câble** → **Numér. et Anal.** ou **Numérique**: indiquer une valeur pour la recherche des chaînes câblées.

- **Sélection opérateur** (en fonction du pays): sélectionne un fournisseur de diffusion par câble.
- **Mode de rech. (Complet / Réseau / Quick)**: permet de rechercher toutes les chaînes dont les stations émettent et les mémorise.
  - ☞ Si vous sélectionnez **Quick**, vous pouvez définir **Réseau, ID réseau, Fréquence, Modulation** et **Taux de symbole** manuellement en appuyant sur les boutons numériques de la télécommande.
- **Réseau (Auto. / Manuel)**: permet de sélectionner le mode de réglage **ID réseau Auto** ou **Manuel**.
- **ID réseau**: si **Réseau** est défini sur **Manuel**, vous pouvez configurer un **ID réseau** à l'aide des touches numériques.

- **Fréquence**: affiche la fréquence correspondant à la chaîne. (Varie d'un pays à l'autre.)
- **Modulation**: affiche les valeurs de modulation disponibles.
- **Taux de symbole**: affiche les taux de symboles disponibles.
- **Option de rech. de câble**  
(Varie d'un pays à l'autre et pour les chaînes câblées uniquement.)  
Définit des options de recherche supplémentaires, telles que la fréquence et le taux de symboles pour la recherche de réseaux câblés.  
**Fréq. de départ / Fréquence de fin.**: définit la fréquence de départ ou de fin (différente dans chaque pays).  
**Taux de symbole**: affiche les taux de symboles disponibles.  
**Modulation**: affiche les valeurs de modulation disponibles.

## ■ Recherche manuelle

 **MENU**  → **Canal** → **Recherche manuelle** → **ENTER** 

Recherche manuellement une chaîne et la mémorise dans le téléviseur.

 Si une chaîne est verrouillée, la fenêtre de saisie du code PIN s'affiche.

 En fonction de la source des chaînes, il se peut que la fonction **Recherche manuelle** soit prise en charge.

### Lorsque la source d'antenne est réglée sur Hertzien ou Câble :

- **Réglage des chaînes numériques:** recherche manuellement une chaîne numérique et la mémorise dans le téléviseur. Appuyez sur le bouton **Nouveau** pour lancer la recherche des chaînes numériques. Au terme de la recherche, les chaînes de la liste sont mises à jour.
  - Lorsque vous sélectionnez **Antenne** → **Hertzien**: **Canal, Fréquence, Bande passante**
  - Lorsque vous sélectionnez **Antenne** → **Câble**: **Fréquence, Modulation, Taux de symbole**



- **Réglage des chaînes analogiques**: recherche une chaîne analogique. Appuyez sur le bouton **Nouveau** pour démarrer la recherche des chaînes en réglant les valeurs **Programme, Système de Couleur, Système Sonore, Canal, Rech..**

 Mode Canal

- **P** (mode de programme) A la fin du réglage, des numéros de position compris entre P0 et P99 sont attribués aux stations de radiodiffusion de votre région. Dans ce mode, vous pouvez sélectionner une chaîne en saisissant son numéro de position.
- **C** (mode de canal Hertzien) / **S** (mode de canal Câble) ces deux modes vous permettent de sélectionner une chaîne en entrant le numéro attribué à chaque chaîne câblée ou station de radiodiffusion hertzienne.

## ■ **Transf. liste chaînes**

(en fonction du pays)

 **MENU**  → **Canal** → **Transf. liste chaînes** → **ENTER** 

Importe ou exporte la carte des chaînes. Vous devez connecter un périphérique de stockage USB pour utiliser cette fonction.

 L'écran de saisie du code PIN s'affiche. Entrez votre code PIN à quatre chiffres.

- **Importer depuis le périphérique USB:** importer la liste des chaînes depuis le périphérique USB.
- **Exporter vers le périphérique USB:** exporter la liste des chaînes vers le périphérique USB.

## ■ Réglage fin

(chaînes analogiques uniquement)

 **MENU**  → **Canal** → **Réglage fin** → **ENTER** 

Si le signal est faible ou déformé, vous devez effectuer manuellement un réglage fin de la chaîne.

 Les chaînes qui ont fait l'objet d'un réglage fin sont indiquées par un astérisque "\*".

 Pour réinitialiser le réglage fin, sélectionnez **Réinit..**

## ■ **Modif. num. chaîne (Désactiver / Activer)**

(en fonction du pays)

 **MENU**  → **Canal** → **Modif. num. chaîne** → **ENTER** 

Utilisez cette option pour modifier le numéro des chaînes. Lorsque vous modifiez des numéros, les informations des chaînes ne sont pas mises à jour automatiquement.

## ❑ Changement du mode Image prédéfini

 MENU  → Image → Mode Image → ENTER 

## ■ Mode Image

Sélectionnez le type d'image que vous préférez.

 Si vous connectez un PC, vous ne pouvez modifier que **Loisirs** et **Standard**.

- **Dynamique**: adapté à un environnement lumineux.
- **Standard**: adapté à un environnement normal.
- **Naturel**  pour les téléviseurs LED de la série 5 de 32 pouces et supérieure : permet de réduire la fatigue oculaire.
- **Cinéma**: convient au visionnage de films dans une pièce sombre.
- **Loisirs**: adapté au visionnage de films et de jeux vidéo.

 Cette option n'est disponible que si vous connectez un PC.

# ❑ Réglages des paramètres de l'image

## ■ Samsung MagicAngle

pour les téléviseurs LED de la série 4 de 19 pouces et de la série 5 de 22 pouces

 MENU  → Image → Samsung MagicAngle → ENTER 

Ajustez l'angle de visualisation afin d'optimiser la qualité d'image en fonction de votre angle de vue.

- **Samsung MagicAngle**: lorsque vous visionnez l'écran d'un point de vue inférieur ou supérieur à celui-ci, vous pouvez obtenir une qualité d'image similaire à celle que vous auriez en face de l'écran, et ce en le réglant sur le mode approprié à chaque position.

**Arrêt**: sélectionnez cette option pour la vue de face.

**Mode Penché**: sélectionnez ce bouton lorsque vous vous situez d'un point de vue légèrement inférieur à l'écran.

**Mode Debout**: sélectionnez cette option pour une vue supérieure.

- **Mode**: règle l'angle de visualisation de l'écran.

 Lorsque l'option **Samsung MagicAngle** est définie sur **Mode Penché** ou **Mode Debout**, la fonction **Gamma** n'est pas disponible.

## ■ **Rétroéclairage** pour les téléviseurs LED, LCD / **Lum. Cellules** pour les téléviseurs plasma / **Contraste** / **Luminosité** / **Netteté** / **Couleur** / **Teinte (V/R)**

Votre téléviseur dispose de plusieurs options de réglage pour le contrôle de la qualité d'image.

### REMARQUE

- La fonction **Teinte (V/R)** n'est pas disponible dans les modes **TV, Ext., AV** analogiques du système PAL. **Le modèle LCD 420 ne prend pas en charge le mode AV, Composant**
- Lors de la connexion à un ordinateur, vous pouvez uniquement apporter des modifications aux options **Rétroéclairage** pour les téléviseurs LED, LCD / **Lum. Cellules** pour les téléviseurs plasma, **Contraste, Luminosité** et **Netteté**.
- Les paramètres peuvent être réglés et mémorisés pour chaque dispositif externe connecté au téléviseur.
- La réduction de la luminosité de l'image se traduit par une consommation d'énergie moindre.

## ■ Réglage de l'écran

 MENU  → Image → Réglage de l'écran → ENTER 

Définissez les différentes options d'image (par exemple, le format de l'image et le rapport de format).

- **Format de l'image**: il se peut que votre décodeur câble / récepteur satellite dispose de son propre jeu de tailles d'écran. Il est toutefois vivement conseillé d'utiliser le mode 16:9.

**16:9 Auto**: règle automatiquement la taille de l'image sur le format **16:9**.

**16:9**: règle l'image en mode large, c'est-à-dire en 16:9.

**Zoom large**: agrandit l'image à une taille supérieure à 4:3.

 Réglez la **Position** à l'aide des boutons ▲, ▼.



**Zoom:** agrandit l'image en 16:9 (dans le sens vertical) pour l'adapter à la taille de l'écran.

 Réglez la **Zoom** ou la **Position** à l'aide des boutons ▲, ▼.

**4:3:** règle l'image en mode normal, c'est-à-dire en 4:3.

 Ne regardez pas un film au format 4:3 pendant une période prolongée. Les traces de bordures situées sur la gauche, sur la droite et au centre de l'écran peuvent donner lieu au phénomène de rémanence (brûlure d'écran) non couvert par la garantie.

**Adapter à l'écran:** affiche l'intégralité de l'image sans coupure lors de l'entrée de signaux HDMI (720p / 1080i / 1080p) ou Composant (1080i / 1080p). **Le modèle LCD 420 ne prend pas en charge le mode AV, Composant**

**Vue intell. 1** pour les téléviseurs LED de la série 5 de 32 pouces et supérieure : permet de réduire la taille de l'écran de 50%.

**Vue intell. 2** pour les téléviseurs LED de la série 5 de 32 pouces et supérieure : permet de réduire la taille de l'écran de 25%.



#### REMARQUE

- L'option **Vue intell. 1** est uniquement activée en mode HDMI.
- L'option **Vue intell. 2** est uniquement activée avec les modes DTV et HDMI.
- Le format de l'image peut varier en fonction de la résolution d'entrée en cas de lecture du contenu à l'aide de l'option **Vidéos** sous **Media Play**.
- **Position**: permet de régler la position de l'image. Cette option est uniquement disponible avec la fonction **Adapter à l'écran** ou **Zoom large**.

- **Zoom/Position**: permet de régler la taille et la position de l'image. Cette option est uniquement disponible avec la fonction **Zoom**.



## REMARQUE

- Après avoir sélectionné **Adapter à l'écran** en mode HDMI (1080i / 1080p) ou Composant (1080i / 1080p), il se peut que vous deviez centrer l'image **Le modèle LCD 420 ne prend pas en charge le mode AV, Composant**:
  1. Appuyez sur le bouton ▲ ou ▼ pour sélectionner **Position**.
  2. Appuyez sur le bouton **ENTER** .
  3. Appuyez sur le bouton ▲, ▼, ◀ ou ▶ pour déplacer l'image.
- Les options de taille de l'image peuvent varier en fonction de la source d'entrée.
- Si vous souhaitez réinitialiser la position que vous avez réglée, sélectionnez l'option **Réinit.** de l'écran **Position**. L'image est alors définie sur sa position par défaut.

- Les options disponibles peuvent varier en fonction du mode sélectionné.
- En mode PC, seuls les modes **16:9** et **4:3** peuvent être définis.
- Les paramètres peuvent être réglés et mémorisés pour chaque dispositif externe connecté à une entrée du téléviseur.
- Si vous utilisez la fonction **Adapter à l'écran** avec l'entrée HDMI 720p, une ligne sera coupée en haut, en bas, à gauche et à droite, comme c'est le cas avec la fonction Overscan.
- **Taille d'écran 4:3 (16:9 / Zoom large / Zoom / 4:3)**: disponible uniquement lorsque la taille d'image est définie sur **16:9 Auto**. Vous pouvez déterminer la taille d'image souhaitée sur 4:3 WSS (Wide Screen Service) ou sur la taille d'origine. Chaque pays européen impose une taille d'image différente.

- **Réglage écran PC** pour les téléviseurs LED de la série 4 de 19 pouces et de la série 5 de 22 pouces

 Disponible uniquement en mode **PC**.

**Régl. Base / Régl. Préc:** élimine ou réduit les parasites visuels. élimine ou réduit les parasites visuels. Si vous ne pouvez pas éliminer ces parasites au moyen d'un réglage précis uniquement, réglez la fréquence (**Régl. Base**) au mieux, puis effectuez de nouveau un réglage précis. Une fois les parasites réduits, effectuez un nouveau réglage de l'image pour l'aligner au centre de l'écran.

**Position:** permet de régler la position de l'écran du PC si elle ne convient pas à l'écran du téléviseur. Appuyez sur le bouton ▲ ou ▼ pour régler la position verticale. Appuyez sur le bouton ◀ ou ▶ pour régler la position horizontale.

**Réinitialiser Image:** rétablit les paramètres d'image par défaut.

## ■ Réglage Automatique **TOOLS**

pour les téléviseurs LED de la série 4 de 19 pouces et de la série 5 de 22 pouces

 **MENU**  → **Image** → **Réglage Automatique** → **ENTER** 

Cette option permet de régler les positions/valeurs de fréquence et d'affiner automatiquement les paramètres.

 Disponible uniquement en mode **PC**.

 on disponible en cas de connexion à l'aide d'un câble HDMI/DVI.

### Utilisation de votre téléviseur comme écran d'ordinateur (PC)

Configuration de votre logiciel PC (instructions basées sur le système d'exploitation Windows)

En fonction de la version de Windows et de la carte graphique utilisées, les écrans affichés sur votre PC peuvent être différents. Cependant, les mêmes informations de configuration de base seront généralement appliquées. Dans le cas contraire, contactez le fabricant de votre ordinateur ou votre revendeur Samsung.

Pour régler la résolution de l'écran, cliquez sur "Panneau de configuration" dans le menu "Démarrer" de Windows, puis définissez la résolution d'écran souhaitée dans "Affichage".

### REMARQUE

- Réglage correct de la taille (résolution d'écran)
  - [Optimale: 1366 X 768 pixels] pour les téléviseurs LED de la série 4
  - [Optimale: 1920 X 1080 pixels] pour les téléviseurs LED de la série 5
- S'il existe une option de fréquence verticale dans les paramètres d'affichage, la valeur correcte est "60" ou "60 Hz".



## ❑ Modification des options d'image

### ■ Paramètres avancés

 **MENU**  → **Image** → **Paramètres avancés** → **ENTER** 

(Disponible en mode **Standard / Cinéma**)

Vous pouvez régler les paramètres avancés de votre écran, notamment la couleur et le contraste.

 Lors de la connexion à un ordinateur, vous pouvez uniquement apporter des modifications aux options **Gamma** et **Balance blancs**.  pour les téléviseurs LED de la série 4 de 19 pouces et de la série 5 de 22 pouces



- **Contraste Dyn. (Arrêt / Bas / Moyen / Elevé)**: permet de régler le contraste de l'écran.
- **Nuance de noir (Arrêt / Sombre / Plus sombre / Le plus sombre)**: sélectionnez le niveau de noir afin de régler la profondeur d'écran.
- **Carnation**: permet de régler la couleur de carnation.



- **RVB uniquement (Arrêt / Rouge / Vert / Bleu)**: affiche les couleurs Rouge, Vert et Bleu afin de permettre un réglage précis de la teinte et de la saturation.
- **Espace de couleur (Auto. / Natif)**: permet de régler la gamme des couleurs disponibles pour créer l'image.

- **Balance blancs**: permet de régler la température des couleurs afin d'obtenir une image plus naturelle.

**Aj. Rouge / Aj. Vert / Aj. Bleu**: permet de régler la profondeur de chaque couleur (rouge, vert, bleu).

**Régl. Rouge / Régl. vert / Régl. bleu**: permet de régler la profondeur de chaque couleur (rouge, vert, bleu).

**Réinit.**: rétablit les paramètres par défaut de l'option **Balance blancs**.

- **Gamma**: permet de régler l'intensité des couleurs primaires.
- **Lumin./Mouvement (Arrêt / Marche)**: permet de réduire la consommation d'énergie en contrôlant la luminosité par rapport au mouvement.

 Cette fonction n'est pas prise en charge en mode **3D**. **pour les téléviseurs plasma de la série 490**

 Disponible uniquement en mode **Standard**.

 Lors du changement d'un paramètre pour l'option **Rétroéclairage** **pour les téléviseurs LED, LCD** /**Lum.**

**Cellules** **pour les téléviseurs plasma**, **Luminosité** ou **Contraste**, l'option **Lumin./Mouvement** sera définie sur **Arrêt**.

## ■ Options d'image

 **MENU**  → **Image** → **Options d'image** → **ENTER** 

 Si vous connectez un PC, vous ne pouvez modifier que **Nuance Coul..**

- **Nuance Coul. (Froide / Standard / Chaude 1 / Chaude 2)**

 Les options **Chaude 1** ou **Chaude 2** sont désactivées lorsque le mode d'image est **Dynamique**.

 Les paramètres peuvent être réglés et mémorisés pour chaque dispositif externe connecté à une entrée du téléviseur.

- **Filtre Bruit num. (Arrêt / Bas / Moyen / Elevé / Auto. / Visualisation auto)**: Si le signal de radiodiffusion reçu par votre téléviseur est faible, vous pouvez activer la fonction **Filtre Bruit num.** pour faciliter la réduction d'images fantômes ou statiques qui peuvent apparaître à l'écran.

 Lorsque le signal est faible, sélectionnez une autre option jusqu'à obtention de la meilleure image possible.

**Visualisation auto**: Lors du changement des chaînes analogiques, il affiche l'intensité du signal.

 Disponible uniquement pour les chaînes analogiques.

 Une pression sur le bouton **INFO** affiche la barre de puissance du signal.

 Lorsque la barre est verte, vous recevez le meilleur signal possible.

- **Filtre Bruit MPEG (Arrêt / Bas / Moyen / Elevé / Auto.)**: réduit le bruit MPEG afin d'offrir une meilleure qualité d'image.
- **Niv. noir HDMI (Bas / Normal)**: permet de choisir le niveau de noir pour régler la profondeur de l'écran.
  - ☞ Disponible uniquement en mode **HDMI** (signaux RVB).
- **Mode Film (Arrêt / Auto.1 / Auto.2)**: règle le téléviseur de sorte qu'il détecte et traite automatiquement les signaux de cinéma en provenance de toutes les sources et adapte l'image afin d'obtenir une qualité optimale.
  - ☞ Disponible en modes TV, AV, COMPOSANT (480i / 1080i) et HDMI (1080i). **Le modèle LCD 420 ne prend pas en charge le mode AV, Composant**
  - ☞ Si l'image à l'écran ne semble pas naturelle, définissez sa configuration sur **Arrêt / Auto.1 / Auto.2** dans **Mode Film**.
- **Motion Plus LED (Arrêt / Activé)** **pour les téléviseurs de la série LED 5**: supprime les traînées des scènes rapides avec beaucoup de mouvements, ce qui rend l'image plus claire.
  - ☞ Il est désactivé lorsque le mode d'image est défini sur **Naturel**.

## ■ Réinit. param. img (Oui / Non)

 MENU  → Image → Réinit. param. img → ENTER 

Rétablit les paramètres par défaut du mode d'image actuel.

## ❑ Changement du mode Son prédéfini

### ■ Mode Son **TOOLS**

 MENU  → **Son** → **Mode Son** → ENTER 

- **Standard**: sélectionne le mode son normal.
- **Musique**: accentue la musique par rapport aux voix.
- **Cinéma**: offre le meilleur son pour les films.
- **Voix claire**: accentue les voix par rapport aux autres sons.
- **Amplifier**: augmente l'intensité du son aigu pour garantir une meilleure écoute aux personnes malentendantes.

 Si l'option **Sélection Haut-parleur** est définie sur **Haut-parleur ext, Mode Son** est désactivé. **pour les téléviseurs LED et plasma**

## ❑ Réglage des paramètres sonores

### ■ Effet sonore

(mode de son standard uniquement)

 **MENU**  → **Son** → **Effet sonore** → **ENTER** 

Utilisez les touches fléchées vers le haut et le bas pour sélectionner une option, puis appuyez sur le bouton **ENTER** .

- **SRS TruSurround HD (Arrêt / Marche)** **TOOLS** 

(mode de son standard uniquement)

Cette fonction garantit un son surround virtuel 5.1 canaux par le biais de deux haut-parleurs grâce à la technologie HRTF (Head Related Transfer Function - Fonction de transfert asservie aux mouvements de la tête).



- **SRS TruDialog (Arrêt / Marche)**

(mode de son standard uniquement)

Cette fonction permet d'accentuer l'intensité d'une voix par rapport au fond musical ou aux effets sonores, de manière à rendre les dialogues plus clairs lorsque vous regardez une émission.

- **Egaliseur**

Utilisez l'égaliseur pour personnaliser les paramètres de son de chaque haut-parleur.

**Balance:** règle la balance entre les haut-parleurs droit et gauche.

**100Hz / 300Hz / 1kHz / 3kHz / 10kHz** (Réglage de la bande passante): règle le niveau des fréquences de bande passante spécifiques.

**Réinit.:** rétablit les paramètres par défaut de l'égaliseur.



Si l'option **Sélection Haut-parleur** est définie sur **Haut-parleur ext, Effet sonore** est désactivé. **pour les téléviseurs LED et plasma**

## ■ Options diffusion du son

 MENU  → Son → Options diffusion du son → ENTER 

- **Langue audio** 

(chaînes numériques uniquement)

Permet de modifier la valeur par défaut des langues audio.

 La langue disponible peut varier en fonction de l'émission.

- **Format Audio**

(chaînes numériques uniquement)

Lorsque le son est émis à la fois par le haut-parleur principal et le récepteur audio, un effet d'écho peut se produire en raison de la différence de vitesse de décodage entre le hautparleur principal et le récepteur audio. Dans ce cas, utilisez la fonction Haut-parleur TV.

 L'option **Format Audio** peut varier en fonction de l'émission.

Le son Dolby Digital 5.1 est disponible uniquement en cas de connexion d'un haut parleur externe au moyen d'un câble optique.  Le modèle LCD 420 n'est pas pris en charge

- **Description audio**

(non disponible dans toutes les régions) (chaînes numériques uniquement)

Cette fonction traite le flux audio relatif à la description audio (AD) lorsqu'il est envoyé avec le son principal par le radiodiffuseur.



**Description audio (Arrêt / Marche)**: active ou désactive la fonction de description audio.

**Volume**: permet de régler le volume de description audio.



## ■ Paramètres supplém.

 MENU  → Son → Paramètres supplém. → ENTER 

- **Niveau Audio DTV (MPEG / HE-AAC)** (chaînes numériques uniquement):  
cette fonction vous permet de réduire la disparité d'un signal vocal (à savoir l'un des signaux reçus lors d'une émission de télévision numérique) sur le niveau souhaité.
  -  En fonction du type de signal de radiodiffusion, les options **MPEG / HE-AAC** peuvent être réglées sur une valeur comprise entre -10 dB et 0 dB.
  -  Pour augmenter ou diminuer le volume, réglez ces valeurs entre 0 et -10, respectivement.

- **Sortie SPDIF** pour les téléviseurs LED et plasma: le format SPDIF (Sony Philips Digital InterFace) est utilisé pour fournir du son numérique, en réduisant les interférences vers les haut-parleurs et divers dispositifs numériques, tels qu'un lecteur DVD.

**Format Audio:** vous pouvez sélectionner le format de sortie audio numérique (SPDIF). Le format SPDIF disponible peut varier en fonction de la source d'entrée.

 La connexion de haut-parleurs 5.1 canaux dans un environnement Dolby Digital vous permet d'optimiser votre environnement sonore 3D interactif.

**Retard Audio:** cette option permet de corriger le décalage audio/vidéo lorsque vous regardez la télévision ou une vidéo et diffusez la sortie audio numérique sur un dispositif externe tel qu'un récepteur AV (0ms ~ 250ms).

- **Comp Dolby Digital (Line / RF)**: cette fonction réduit la disparité entre un signal Dolby Digital et un signal vocal (à savoir, Audio MPEG, HE-AAC, Son ATV).

 Sélectionnez **Line** pour obtenir un son dynamique et **RF** pour réduire la différence entre les sons forts et faibles pendant la nuit.

**Line**: permet de définir le niveau de sortie des signaux supérieurs ou inférieurs à -31 dB (référence) sur -20 dB ou -31 dB.

**RF**: permet de définir le niveau de sortie des signaux supérieurs ou inférieurs à -20 dB (référence) sur -10 dB ou -20 dB.

## ■ Paramètres haut-parleur

 MENU  → **Son** → **Paramètres haut-parleur** → **ENTER** 

- **Sélection Haut-parleur (Haut-parleur ext / Haut-parleur TV)**

pour les téléviseurs LED et plasma

Un effet d'écho peut se produire en raison de la différence de vitesse de décodage entre le haut-parleur principal et le récepteur audio. Dans ce cas, réglez le téléviseur sur **Haut-parleur ext**.

 Lorsque l'option **Sélection Haut-parleur** est définie sur **Haut-parleur ext**, les boutons de volume et **MUTE** ne sont pas opérationnels et les paramètres sonores sont limités.

 Lorsque l'option **Sélection Haut-parleur** est définie sur **Haut-parleur ext**.

- **Haut-parleur TV**: Arrêt, **Haut-parleur ext**: Marche

 Lorsque l'option **Sélection Haut-parleur** est définie sur **Haut-parleur TV**.

- **Haut-parleur TV**: Marche, **Haut-parleur ext**: Marche

 En l'absence de signal vidéo, les deux haut-parleurs sont coupés.

- **Volume auto (Arrêt / Normal / Nuit)**

Pour équilibrer le niveau de volume sur chaque canal, définissez cette option sur **Normal**.

**Nuit**: ce mode garantit un environnement sonore de meilleure qualité que le mode **Normal**, avec une absence pratiquement totale de parasites. Il s'avère particulièrement utile pendant la nuit.

- ☞ Pour contrôler le niveau de volume sur le périphérique source connecté au téléviseur, définissez l'option **Volume auto** sur **Arrêt** sur le téléviseur. Sinon, il se peut que les réglages du volume du périphérique source ne soient pas appliqués.



## ■ Réinit. son (Oui / Non)



 MENU  → Son → Réinit. son → ENTER 

Rétablit les paramètres sonores par défaut définis en usine.

## ☐ Sélection du mode Son **TOOLS**

Lorsque vous définissez cette option sur **Dual I-II**, le mode son actuel est affiché à l'écran.

	Type d'audio	Dual I-II	Par défaut
Stéréo A2	Mono	<b>Mono</b>	Changement automatique
	Stéréo	<b>Stéréo ↔ Mono</b>	
	Dual	<b>Dual I ↔ Dual II</b>	<b>Dual I</b>
NICAM Stéréo	Mono	<b>Mono</b>	Changement automatique
	Stéréo	<b>Mono ↔ Stéréo</b>	
	Dual	<b>Mono → Dual I</b> <b>↖ Dual II ↙</b>	<b>Dual I</b>

-  Si le signal stéréo est faible et qu'une commutation automatique se produit, passez en Mono.
-  Cette fonction n'est activée qu'avec un signal sonore stéréo.
-  Accessible uniquement lorsque la **Source** est définie sur **TV**.

## ❑ Connexion au réseau

pour les téléviseurs LED de la série 5 de 32 pouces et supérieure, et les téléviseurs plasma série 490

- ✎ Dans le cas des téléviseurs LED, la fonction réseau n'est pas prise en charge dans tous les pays.

## ■ Connexion réseau câblée

Vous pouvez connecter votre téléviseur au réseau local avec un câble de trois manières différentes :

- En connectant le port LAN situé à l'arrière du téléviseur à un modem externe à l'aide d'un câble LAN. Reportez-vous au schéma ci-dessous.

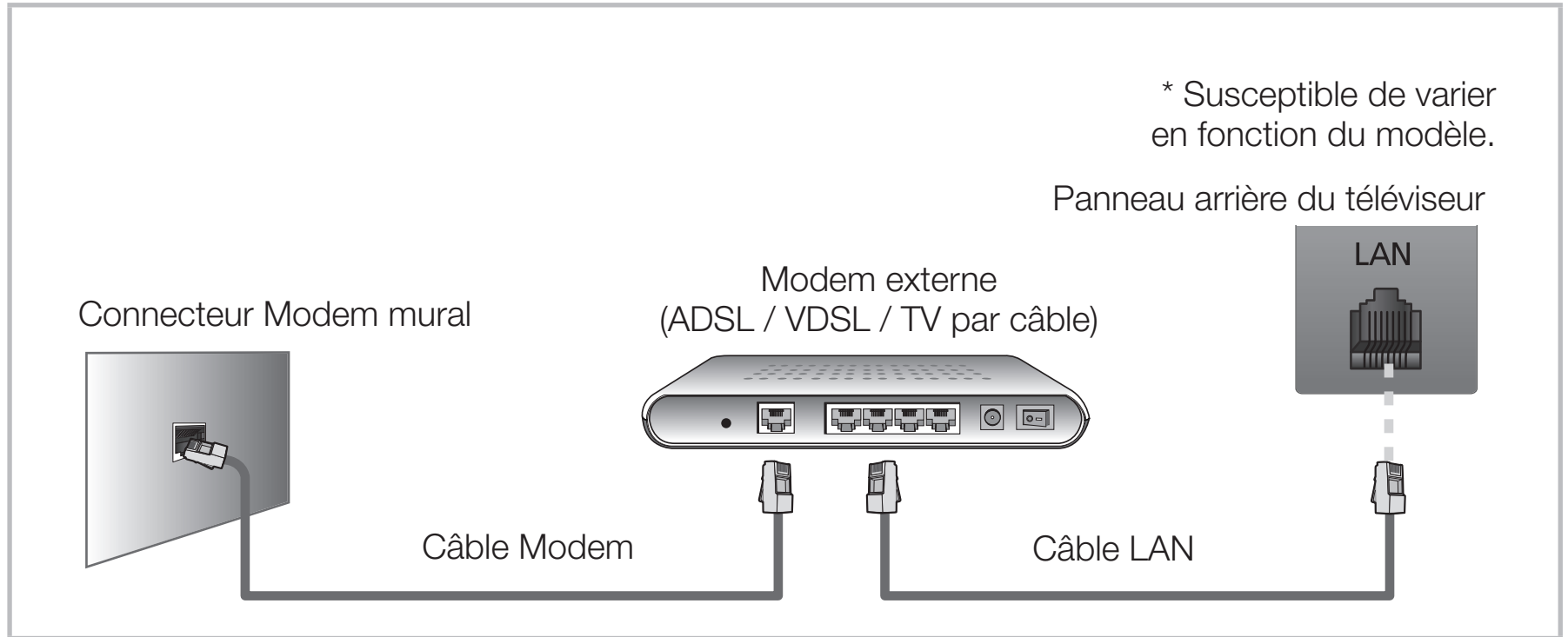

- En connectant le port LAN situé à l'arrière du téléviseur à un routeur IP connecté, à son tour, à un modem externe. Pour cela, utilisez le câble LAN. Reportez-vous au schéma ci-dessous.

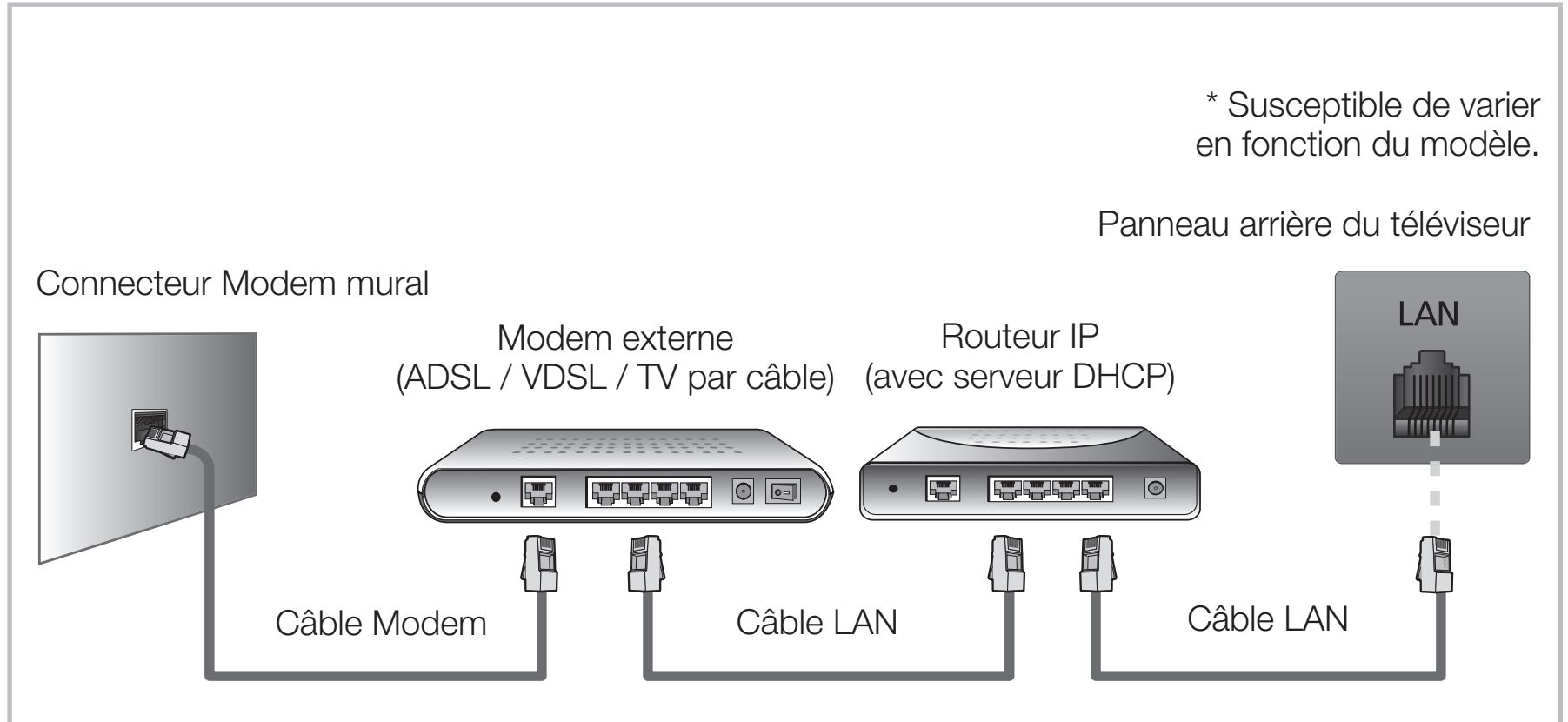

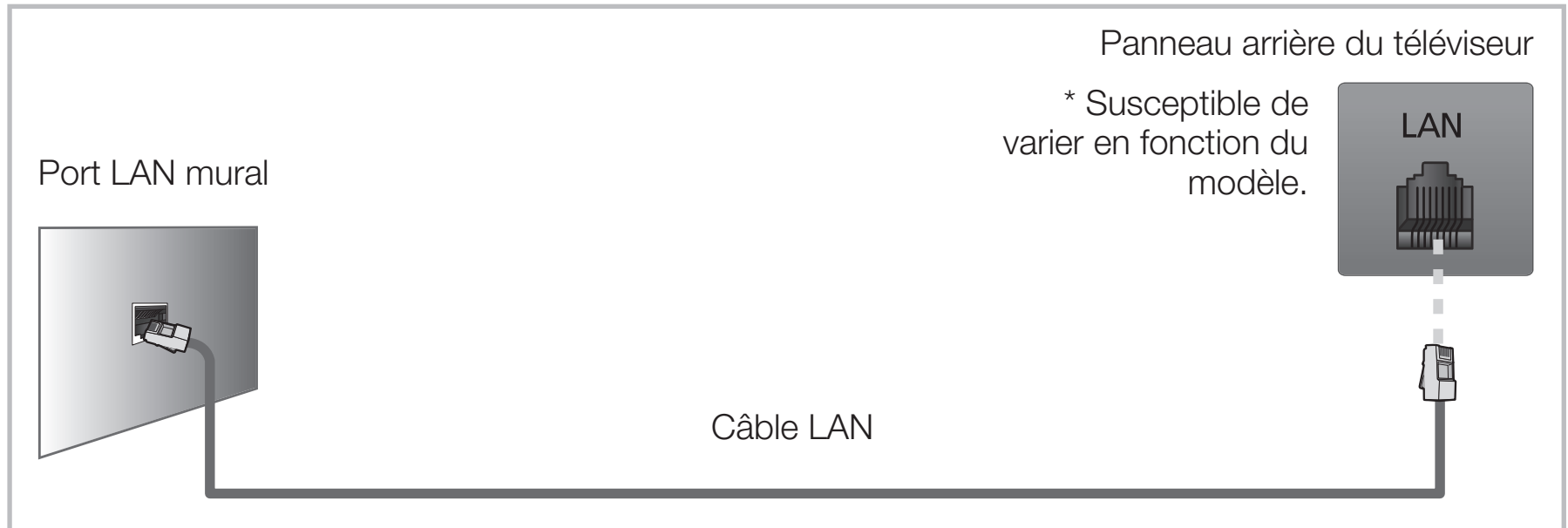

- En fonction de la configuration de votre réseau, il se peut que vous puissiez connecter directement le port LAN situé à l'arrière du téléviseur à une prise réseau murale à l'aide d'un câble LAN. Reportez-vous au schéma ci-dessous. Notez que la prise murale est reliée à un modem ou un routeur installé quelque part chez vous.



- Si votre réseau requiert une adresse IP dynamique, vous devez utiliser un routeur ou un modem ADSL prenant en charge le protocole DHCP (Dynamic Host Configuration Protocol).

Les modems de ce type fournissent automatiquement l'adresse IP, le masque de sous-réseau, la passerelle et les valeurs DNS dont votre téléviseur a besoin pour accéder à Internet. Aucune saisie manuelle n'est donc requise. La plupart des réseaux domestiques utilisent une adresse IP dynamique. Certains réseaux nécessitent une adresse IP statique. Si tel est votre cas, vous devez saisir manuellement l'adresse IP, le masque de sous-réseau, la passerelle et les valeurs DNS dans l'écran de configuration câblée de votre téléviseur lors de la configuration de la connexion réseau. Pour obtenir l'adresse IP, le masque de sous-réseau, la passerelle et les valeurs DNS, contactez votre fournisseur d'accès Internet. Si vous possédez un ordinateur Windows, vous pouvez également obtenir ces valeurs par le biais de ce dernier.

-  Si votre réseau nécessite une adresse IP statique, vous pouvez utiliser un modem ADSL prenant en charge le protocole DHCP. Les modems ADSL prenant en charge le protocole vous permettent également d'utiliser des adresses IP statiques.
-  Elle n'est pas prise en charge lorsque la vitesse du réseau est égale ou inférieure à 10 Mbit/s.

## ■ Connexion réseau sans fil

Pour établir une connexion sans fil entre le téléviseur et le réseau, vous avez besoin d'un routeur ou d'un modem sans fil et d'un adaptateur LAN sans fil Samsung (WIS12ABGNX, WIS09ABGNX), que vous connectez au port USB situé sur le panneau latéral ou arrière du téléviseur. Reportez-vous à l'illustration ci-dessous.

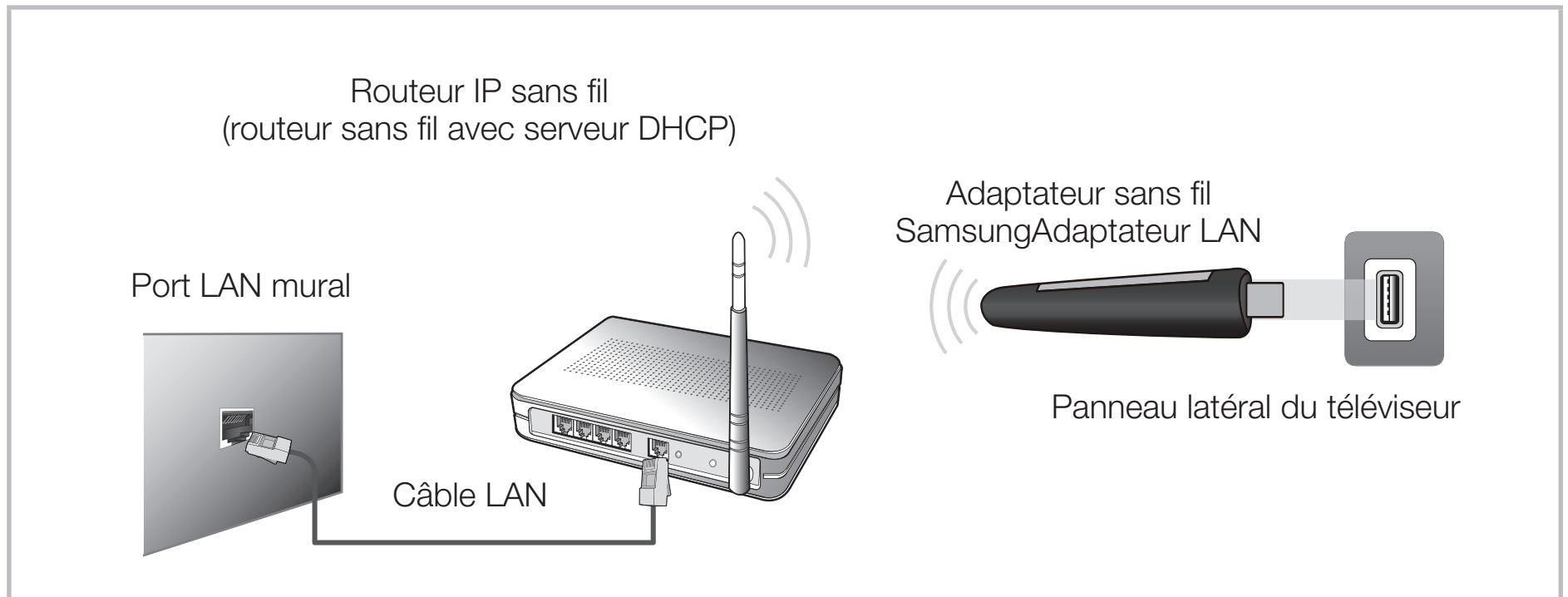



L'adaptateur LAN sans fil de Samsung est vendu séparément, et est disponible auprès de certains revendeurs et sur les sites de commerce électronique. Cet adaptateur prend en charge les protocoles de communication IEEE 802.11a/b/g et n. Samsung vous conseille d'utiliser le protocole IEEE 802.11n. Si vous lisez une vidéo sur une connexion réseau, des saccades risquent d'apparaître.



#### REMARQUE

- Vous devez employer l'adaptateur LAN sans fil Samsung (WIS12ABGNX, WIS09ABGNX) pour utiliser un réseau sans fil.
- L'adaptateur LAN sans fil Samsung et le câble d'extension USB sont vendus séparément, et sont disponibles auprès de certains revendeurs et sur les sites de commerce électronique.

- Pour utiliser un réseau sans fil, vous devez connecter le téléviseur à un routeur IP sans fil (un routeur ou un modem). Si ce routeur prend en charge le protocole DHCP, le téléviseur peut utiliser DHCP ou une adresse IP statique pour se connecter au réseau sans fil.
- Sélectionnez un canal inutilisé pour le routeur IP sans fil. Si le canal affecté au routeur IP sans fil est actuellement utilisé par un autre périphérique dans le voisinage, il y aura des interférences et la communication peut échouer
- Si vous utilisez des paramètres de sécurité différents de ceux indiqués ci-dessous, le routeur ne fonctionnera pas avec le téléviseur.

- Si le mode HIGH PURE THROUGHPUT (Greenfield) 802.11N est sélectionné et que le type de cryptage est défini sur WEP ou TKIP pour votre routeur sans fil, les téléviseurs Samsung ne prendront pas en charge la connexion, conformément aux nouvelles spécifications de certification Wi-Fi.
- Si votre routeur sans fil prend en charge le WPS (Wi-Fi Protected Setup), vous pouvez vous connecter au réseau via PBC (Push Button Configuration) ou à l'aide d'un code PIN (Personal Identification Number). La fonction WPS configurera automatiquement le SSID et la clé WPA dans ces deux modes.
- Si votre routeur, modem ou appareil n'est pas certifié, il risque de ne pas pouvoir se connecter au téléviseur via l'adaptateur LAN sans fil Samsung.
- Veillez à ce que le téléviseur soit éteint avant de connecter l'adaptateur LAN sans fil Samsung.

- Méthodes de connexion: Vous pouvez configurer la connexion réseau sans fil de la manière indiquée ci-dessous.
  - Auto. (Utilisation de la fonction Auto Network Search)
  - Manuel
  - **WPS(PBC)**
  - **Wi-Fi Direct**
- L'adaptateur LAN sans fil Samsung peut ne pas être reconnu si vous utilisez une connexion par hub USB ou par câble d'extension USB autre que le câble fourni.

## Avis

L'image peut apparaître altérée ou statique pour certaines chaînes lorsque le téléviseur est connecté à l'adaptateur LAN sans fil Samsung. Le cas échéant, établissez une connexion à l'aide de l'une des méthodes suivantes ou branchez l'adaptateur LAN sans fil Samsung avec un câble USB à un emplacement préservé de toute interférence radio.

### Méthode 1

Connexion à l'aide de l'adaptateur USB à angle droit. Pour brancher l'adaptateur LAN sans fil Samsung avec l'adaptateur USB à angle droit, procédez comme suit :

1. Connectez l'adaptateur USB à angle droit à l'adaptateur LAN sans fil Samsung.
2. Connectez l'autre partie de l'adaptateur USB à angle droit au port USB.



\* L'emplacement du port peut varier en fonction du modèle.

## Méthode 2

Connexion via un câble d'extension

Pour rebrancher l'adaptateur LAN sans fil Samsung avec le câble d'extension, procédez comme suit :

1. Connectez le câble d'extension au port USB.
2. Connectez le câble d'extension à l'adaptateur LAN sans fil Samsung.
3. Attachez l'adaptateur LAN sans fil Samsung à l'arrière du téléviseur vers le haut avec du ruban adhésif double face.

 L'adaptateur LAN sans fil Samsung doit être installé dans une zone préservée de toute interférence afin d'éviter toute interférence entre l'adaptateur et le syntoniseur.

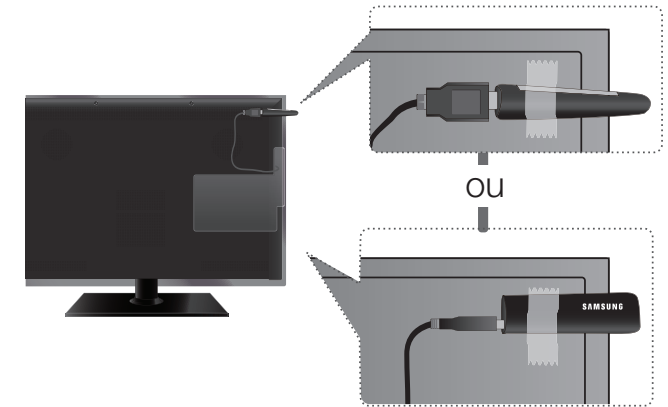

\* L'emplacement du port peut varier en fonction du modèle.

## ■ Paramètres réseau

 **MENU**  → Réseau → Paramètres réseau → **ENTER** 

Vous pouvez configurer la connexion réseau sans fil ou câblée.

 Pour consulter des paramètres détaillés sur le réseau câblé ou sans fil, consultez, respectivement, la section "Configuration du réseau câblé" ou "Configuration du réseau sans fil" de ce manuel.

## ■ État du réseau

 MENU  → Réseau → État du réseau → ENTER 

Vérifiez l'état Internet et du réseau.





## ❑ Configuration du réseau câblé

pour les téléviseurs LED de la série 5 de 32 pouces et supérieure, et les téléviseurs plasma série 490

- ✎ Dans le cas des téléviseurs LED, la fonction réseau n'est pas prise en charge dans tous les pays.

## ■ Configuration du réseau câblé (Auto)

- ✎ Lors de la connexion du câble réseau (LAN), la fenêtre contextuelle s'affiche automatiquement pour vous permettre de définir le réseau câblé.

Utilisez l'option de configuration automatique du réseau lors de la connexion du téléviseur à un réseau prenant en charge le protocole DHCP. Pour configurer automatiquement la connexion réseau par câble de votre téléviseur, procédez comme suit :

# Procédure de configuration automatique

1. Accédez à l'écran **Paramètres réseau**.
2. Sélectionnez **Démarrer**.
3. L'écran de connexion réseau s'affiche et la configuration du réseau est effectuée.



- ☞ Si la configuration automatique échoue, vérifiez la connexion du port LAN.
- ☞ Si les valeurs de connexion réseau sont introuvables ou si vous souhaitez définir la connexion manuellement, définissez cette option sur Manuel. Reportez-vous à la section "Procédure de configuration manuelle" ci-après.

## ■ Configuration du réseau câblé (Manuel)

Utilisez l'option de configuration manuelle du réseau lors de la connexion du téléviseur à un réseau qui nécessite une adresse IP statique.

### Obtention des valeurs de connexion au réseau

Pour obtenir les valeurs de connexion au réseau sur la plupart des ordinateurs Windows, procédez comme suit :

1. Cliquez avec le bouton droit de la souris sur l'icône Réseau située dans le coin inférieur droit de l'écran.
2. Cliquez sur Etat dans le menu contextuel.
3. Cliquez sur l'onglet Assistance dans la boîte de dialogue affichée.
4. Cliquez sur le bouton Détails de l'onglet Assistance. Les valeurs de connexion au réseau sont affichées.

## Procédure de configuration manuelle

Pour configurer automatiquement la connexion réseau par câble de votre téléviseur, procédez comme suit :

1. Suivez les étapes 1 et 2 de la "Procédure de configuration automatique".
2. Sélectionnez **Param. IP** dans l'écran de test du réseau.
3. Définissez l'option **Mode IP** sur **Manuel**.
4. Appuyez sur le bouton ▼ pour accéder au premier champ de saisie.

Param. IP

Mode IP Manuel

Adresse IP 0.0.0.0

Masque ss-réseau 0.0.0.0

Passerelle 0.0.0.0

Mode DNS Manuel

Serveur DNS 0.0.0.0

OK

Retour

5. Entrez les valeurs **Adresse IP**, **Masque ss-réseau**, **Passerelle**, et **Serveur DNS**. Utilisez les touches numériques pour saisir des chiffres et les touches fléchées pour passer d'un champ de saisie à un autre.
6. Lorsque vous avez terminé, sélectionnez **OK**.
7. L'écran de connexion réseau s'affiche et la configuration du réseau est effectuée.

## Liste de contrôle relative à l'échec de la connexion réseau câblée

Lorsque la connexion réseau câblée échoue, essayez d'appliquer les informations suivantes à chaque problème.

Problèmes	Solutions et explications
Aucun câble détecté.	<ul style="list-style-type: none"><li>• Vérifiez que votre câble réseau est branché.</li><li>• Si tel est le cas, assurez-vous que le routeur est sous tension ; le cas échéant, essayez de l'éteindre, puis de le rallumer.</li></ul>
Echec de la définition automatique de l'adresse IP.	<p>Tentez l'opération suivante pour définir automatiquement votre adresse IP ou définissez-la manuellement en sélectionnant <b>Param. IP</b>.</p> <ul style="list-style-type: none"><li>• Assurez-vous que le serveur DHCP est activé sur le routeur, puis débranchez et rebranchez le routeur.</li><li>• Contactez votre fournisseur d'accès Internet pour plus d'informations.</li></ul>

Problèmes	Solutions et explications
Connexion au réseau impossible.	<ul style="list-style-type: none"><li>• Vérifiez si votre adresse IP est définie correctement dans <b>Param. IP</b>.</li><li>• Contactez votre fournisseur d'accès Internet pour plus d'informations.</li></ul>
Connexion à votre réseau local établie, mais connexion à Internet impossible.	<ul style="list-style-type: none"><li>• Vérifiez que votre câble LAN est connecté correctement au port LAN du routeur.</li><li>• Vérifiez les paramètres DNS dans <b>Param. IP</b>.</li><li>• Si le problème persiste, contactez votre fournisseur d'accès Internet pour pouvoir accéder à Internet.</li></ul>
Configuration du réseau terminée, mais connexion à Internet impossible.	<ul style="list-style-type: none"><li>• Vérifiez que votre routeur est connecté à Internet.</li><li>• Si le problème persiste, contactez votre fournisseur d'accès Internet pour pouvoir accéder à Internet.</li></ul>

## ❑ Configuration du réseau sans fil

pour les téléviseurs LED de la série 5 de 32 pouces et supérieure, et les téléviseurs plasma série 490

- ✎ Dans le cas des téléviseurs LED, la fonction réseau n'est pas prise en charge dans tous les pays.

## ■ Configuration du réseau sans fil (Auto)



La plupart des réseaux sans fil disposent d'un système de sécurité en option nécessitant l'accès de périphériques au réseau pour transmettre un code de sécurité crypté appelé clé d'accès ou de sécurité. Le code de sécurité repose sur une phrase secrète, qui correspond généralement à un mot ou une série de lettres et de chiffres d'une longueur définie, que vous devez saisir lors de la configuration de la sécurité sans fil au niveau de votre réseau sans fil. Si vous optez pour cette méthode de configuration pour la connexion réseau et que vous disposez d'un code de sécurité pour votre réseau sans fil, vous devrez entrer la phrase secrète lors de la procédure de configuration.

- ✎ Lors de la connexion d'un adaptateur LAN sans fil Samsung, la fenêtre contextuelle s'affiche automatiquement pour vous permettre de configurer le réseau sans fil.





## Procédure de configuration automatique

1. Accédez à l'écran **Paramètres réseau**.
2. Sélectionnez **Démarrer**.
3. La fonction Réseau recherche les réseaux sans fil disponibles. Lorsque vous avez terminé, la liste des réseaux disponibles s'affiche.



4. Dans la liste des réseaux, appuyez sur le bouton ▲ ou ▼ pour sélectionner un réseau, puis sur le bouton **ENTER** .
-  Si le routeur sans fil est caché (Invisible), vous devez sélectionner l'option **Ajouter réseau**, et entrer le nom de réseau et le code de sécurité corrects pour établir la connexion.



5. Si la fenêtre contextuelle Sécurité s'affiche, passez à l'étape 6. Si vous sélectionnez le routeur sans fil non sécurisé, passez à l'étape 7.
6. Si le routeur sans fil est sécurisé, entrez le code de sécurité (Sécurité ou code PIN).
  -  Lors de la saisie du code de sécurité (Sécurité ou PIN), utilisez les boutons ▲/▼/◀/▶ pour sélectionner des chiffres/caractères. Appuyez sur **ENTER**  pour saisir les caractères.
  -  Vous devriez retrouver la phrase secrète dans l'un des écrans de configuration utilisés pour la configuration de votre routeur ou modem.
7. L'écran de connexion réseau s'affiche et la configuration du réseau est effectuée.
  -  Si la définition du code de sécurité (Sécurité ou PIN) échoue, sélectionnez **Réessayer** ou **Param. IP**.
  -  Si vous souhaitez définir manuellement la connexion, sélectionnez l'option **Param. IP**. Reportez-vous à la section "Procédure de configuration manuelle" ci-après.

## ■ Configuration du réseau sans fil (Manuel)

Utilisez l'option de configuration manuelle du réseau lors de la connexion du téléviseur à un réseau qui nécessite une adresse IP statique.

### Obtention des valeurs de connexion au réseau

Pour obtenir les valeurs de connexion au réseau sur la plupart des ordinateurs Windows, procédez comme suit :

1. Cliquez avec le bouton droit de la souris sur l'icône Réseau située dans le coin inférieur droit de l'écran.
2. Cliquez sur Etat dans le menu contextuel.
3. Cliquez sur l'onglet Assistance dans la boîte de dialogue affichée.
4. Cliquez sur le bouton Détails de l'onglet Assistance. Les valeurs de connexion au réseau sont affichées.

## Procédure de configuration manuelle

Pour configurer automatiquement la connexion réseau par câble de votre téléviseur, procédez comme suit :

1. Suivez les étapes 1 et 7 de la "Procédure de configuration automatique".
2. Sélectionnez **Param. IP** dans l'écran de test du réseau.
3. Définissez l'option **Mode IP** sur **Manuel**.
4. Appuyez sur le bouton ▼ pour accéder au premier champ de saisie.
5. Entrez les valeurs **Adresse IP, Masque ss-réseau, Passerelle**, et **Serveur DNS**. Utilisez les touches numériques pour saisir des chiffres et les touches fléchées pour passer d'un champ de saisie à un autre.
6. Lorsque vous avez terminé, sélectionnez **OK**.
7. L'écran de connexion réseau s'affiche et la configuration du réseau est effectuée.

## ■ Configuration du réseau sans fil (WPS(PBC))

Si votre routeur est pourvu d'un bouton PBC(WPS), procédez comme suit :

1. Accédez à l'écran **Paramètres réseau**.
2. Sélectionnez **Démarrer**.
3. La fonction Réseau recherche les réseaux sans fil disponibles. Lorsque vous avez terminé, la liste des réseaux disponibles s'affiche.
4. Sélectionnez l'option **WPS(PBC)**.
5. Appuyez sur le bouton WPS(PBC) de votre routeur dans les deux minutes.  
Votre téléviseur récupère automatiquement tous les paramètres réseau dont il a besoin et se connecte à votre réseau.
6. L'écran de connexion réseau s'affiche et la configuration du réseau est effectuée.

## Echec au niveau de la liste de contrôle pour la connexion réseau sans fil

Lorsque la connexion réseau sans fil échoue, essayez d'appliquer les informations suivantes à chaque problème.

Problèmes	Solutions et explications
La connexion au réseau sans fil a échoué.	<ul style="list-style-type: none"><li>• Aucun routeur sans fil sélectionné. Allez dans <b>Paramètres réseau</b> pour sélectionner votre routeur.</li><li>• L'adaptateur LAN sans fil Samsung est nécessaire pour utiliser un réseau sans fil.</li><li>• Assurez-vous que le téléviseur est connecté à un routeur IP sans fil.</li></ul>
Echec de la définition automatique de l'adresse IP.	<ul style="list-style-type: none"><li>• Tentez l'opération suivante pour définir automatiquement votre adresse IP ou définissez-la manuellement en sélectionnant <b>Param. IP</b>.</li><li>• Assurez-vous que le serveur DHCP est activé sur le routeur, puis débranchez et rebranchez le routeur.</li><li>• Vérifiez si vous devez entrer un code de sécurité pour utiliser le routeur.</li><li>• Contactez votre fournisseur d'accès Internet pour plus d'informations.</li></ul>

Problèmes	Solutions et explications
Connexion au routeur sans fil impossible.	<ul style="list-style-type: none"><li>• Vérifiez que le routeur est sous tension ; le cas échéant, essayez de l'éteindre, puis de le rallumer.</li><li>• Vérifiez si vous devez entrer un code de sécurité pour utiliser le routeur.</li></ul>
Connexion au réseau impossible.	<ul style="list-style-type: none"><li>• Vérifiez si votre adresse IP est définie correctement dans <b>Param. IP</b>.</li><li>• Vérifiez si vous devez entrer un code de sécurité pour utiliser le routeur.</li><li>• Contactez votre fournisseur d'accès Internet pour plus d'informations.</li></ul>
Connexion à votre réseau local établie, mais connexion à Internet impossible.	<ul style="list-style-type: none"><li>• Vérifiez que votre câble LAN est connecté correctement au port LAN du routeur.</li><li>• Vérifiez les paramètres DNS dans <b>Param. IP</b>.</li><li>• Si le problème persiste, contactez votre fournisseur d'accès Internet pour pouvoir accéder à Internet.</li></ul>
Configuration du réseau terminée, mais connexion à Internet impossible.	<ul style="list-style-type: none"><li>• Vérifiez que votre routeur est connecté à Internet.</li><li>• Si le problème persiste, contactez votre fournisseur d'accès Internet pour pouvoir accéder à Internet.</li></ul>

## **Si le téléviseur ne parvient pas à se connecter à Internet**

Il se peut que votre téléviseur ne parvienne pas à se connecter à Internet du fait que votre fournisseur d'accès a enregistré de manière permanente l'adresse MAC (numéro d'identification unique) de votre PC ou modem, qui est authentifiée à chaque connexion à Internet afin d'éviter tout accès non autorisé. Dans la mesure où votre téléviseur possède une adresse MAC différente, votre fournisseur d'accès Internet ne peut pas l'authentifier, ce qui rend impossible toute connexion.

Pour remédier à ce problème, demandez à votre fournisseur d'accès la procédure à suivre pour connecter des appareils autres que votre PC (votre téléviseur, par exemple) à Internet.

Si votre fournisseur d'accès exige un identifiant (ID) ou un mot de passe pour la connexion à Internet, votre téléviseur ne pourra peut-être pas se connecter à Internet. Si tel est le cas, vous devez entrer l'identifiant ou le mot de passe lors de la connexion à Internet.



La connexion à Internet peut échouer à cause d'un problème de pare-feu. Dans ce cas, contactez votre fournisseur d'accès Internet.

Si vous ne parvenez toujours pas à vous connecter à Internet après avoir suivi les procédures indiquées par votre fournisseur d'accès, contactez Samsung Electronics.

# ❑ Gestion des périphériques connectés au réseau

pour les téléviseurs plasma série 490

## ■ Wi-Fi Direct

 MENU  → Réseau → Wi-Fi Direct → ENTER 

Utilisez cette option pour connecter le téléviseur à des périphériques mobiles sans fil. A l'aide de cette fonction, vous pouvez connecter directement des périphériques mobiles sans fil à votre téléviseur sans passer par un routeur sans fil.

 Vous pouvez utiliser cette fonction lors de la connexion de l'adaptateur LAN sans fil Samsung.



 Ne prend en charge que la fonction **AllShare Play**.

 Cette fonction peut ne pas être prise en charge, en fonction du périphérique mobile.



## Comment connecter votre périphérique à votre téléviseur à l'aide de la fonction Wi-Fi Direct

---

1. Accédez à l'écran **Wi-Fi Direct**. Le téléviseur lance une recherche de périphériques.
  2. Activez la fonction Wi-Fi Direct sur votre périphérique. Sélectionnez le périphérique souhaité, puis appuyez sur le bouton **ENTER** .
    - **PBC** : appuyez sur le bouton WPS (PBC) de votre périphérique dans les deux minutes. Votre téléviseur récupère automatiquement tous les paramètres réseau dont il a besoin et se connecte à votre réseau.
    - **PIN** : entrez le code PIN affiché sur votre périphérique.
-  Pour déconnecter le périphérique, sélectionnez-le, puis appuyez sur le bouton **ENTER**  afin de sélectionner **Déconnexion**.

## ■ Paramètres AllShare

 **MENU**  → Réseau → Paramètres AllShare → **ENTER** 

Indique si un périphérique connecté au réseau, tel qu'un smartphone ou une tablette, doit être autorisé ou non à partager du contenu ou à commander le téléviseur à l'aide d'une application téléchargée. Pour plus d'informations sur les options de configuration, reportez-vous à la section "Utilisation des fonctions DLNA".

## ■ Nom du périph.



 MENU  → Réseau → Nom du périph. → ENTER 

Permet de modifier manuellement le nom du téléviseur.

 Un clavier s'affiche à l'écran, vous donnant ainsi la possibilité de saisir manuellement un nom à l'aide de la télécommande. Si vous définissez, par exemple, le nom sur TV Samsung, appuyez sur chaque caractère à l'aide des boutons ▲/▼/◀/▶, puis sélectionnez **Terminé**.

## ❑ Exécution de la configuration initiale

### ■ Configuration

 **MENU**  → **Systeme** → **Configuration** → **ENTER** 

Réglez les chaînes et l'heure si vous configurez le téléviseur pour la première fois ou après une réinitialisation.

 Pour des informations détaillées à propos du menu **Configuration**, reportez-vous à la section "Configuration initiale" du Manuel de l'utilisateur.

# ❑ Réglage de l'heure

## ■ Heure

 **MENU**  → **Système** → **Heure** → **ENTER** 

L'heure actuelle s'affiche à chaque fois que vous appuyez sur le bouton **INFO**.

- **Horloge**: le réglage de l'heure est nécessaire pour utiliser différentes fonctions de minuterie du téléviseur.

 Si vous débranchez le cordon d'alimentation, vous devez régler de nouveau l'horloge.

**Mode Horloge**: permet de définir l'heure manuellement ou automatiquement.

- **Auto.**: règle automatiquement l'heure en fonction des signaux diffusés par une chaîne numérique.

 L'antenne doit être connectée pour permettre le réglage automatique de l'heure.

– **Manuel**: permet de régler l'heure manuellement.

 En fonction du signal et de la station de diffusion, il se peut que la configuration automatique de l'heure soit incorrecte. Dans ce cas, réglez l'heure manuellement.

**Réglage Horloge**: permet de régler la **Date** et l'**Heure**.

 Disponible uniquement lorsque l'option **Mode Horloge** est définie sur **Manuel**.

 Vous pouvez régler directement la **Date** et l'**Heure** en appuyant sur les touches numériques de la télécommande.

**Fuseau Horaire** (en fonction du pays): sélectionnez votre fuseau horaire.

 Cette fonction est uniquement disponible lorsque **Mode Horloge** est défini sur **Auto**.

 Si vous sélectionnez l'option **Manuel** dans **Fuseau Horaire**, **GMT** et **Heure d'été** sont activés.



## ☐ Utilisation de la veille

 MENU  → **Systeme** → **Heure** → **Veille** → ENTER 

- **Veille**  : éteint automatiquement le téléviseur après une période déterminée. (30, 60, 90, 120, 150 ou 180 minutes).

 Pour annuler la fonction **Veille**, sélectionnez **Arrêt**.

## ❑ Réglage de la minuterie de mise en marche / arrêt

 MENU  → **Système** → **Heure** → **Progr. activ.** <ou> **Progr. désact.** →  
ENTER 

- **Progr. activ. 1 / Progr. activ. 2 / Progr. activ. 3**: Vous pouvez définir trois réglages de mise en marche différents. Vous devez d'abord régler l'horloge.
  - **Configuration**: Sélectionnez **Une fois, Quotid., Lun~Ven, Lun~Sam, Sam~Dim** ou **Manuel** pour définir l'option suivant vos besoins. Si vous sélectionnez **Manuel**, vous pouvez choisir le jour d'activation de la minuterie.
    -  Le symbole ✓ indique le jour sélectionné.
  - **Heure**: permet de régler les heures et les minutes.
  - **Volume**: sélectionnez le niveau de volume désiré.



- **Source**: sélectionnez le contenu **TV** ou **USB** à lire lors de la mise sous tension automatique du téléviseur. (L'option **USB** peut uniquement être sélectionnée lorsqu'un périphérique USB est connecté au téléviseur.)
- **Antenne** (lorsque **Source** est réglé sur **TV**): sélectionnez **ATV** ou **DTV**.
- **Canal** (lorsque **Source** est réglé sur **TV**): permet de sélectionner la chaîne souhaitée.
- **Musique / Photo** (lorsque **Source** est réglé sur **USB**): sélectionnez un dossier de la clé USB contenant les fichiers de musique ou les photos qui doivent être lus lors de la mise sous tension automatique du téléviseur.



#### REMARQUE

- Si le périphérique USB ne contient aucun fichier audio ou si le dossier contenant un fichier audio n'est pas sélectionné, la fonction de veille ne fonctionne pas correctement.

- Si le périphérique USB ne contient qu'un seul fichier photo, la fonction de diaporama ne démarre pas.
- Les dossiers dont le nom est trop long ne peuvent pas être sélectionnés.
- Chaque périphérique USB utilisé se voit attribuer son propre dossier. Si vous utilisez plusieurs périphériques USB du même type, assurez-vous que les dossiers affectés à chacun d'eux portent des noms différents.
- Il est conseillé d'utiliser une clé USB et un lecteur de cartes multiformat lors de l'utilisation de la fonction **Progr. activ.**
- Il se peut que l'option **Progr. activ.** ne fonctionne pas avec certains périphériques USB équipés d'une batterie intégrée, ainsi que des lecteurs MP3 et lecteurs multimédias portables de certains fabricants, car leur reconnaissance prend trop de temps.

- **Progr. désact. 1 / Progr. désact. 2 / Progr. désact. 3**: Vous pouvez définir trois réglages de mise à l'arrêt différents. Vous devez d'abord régler l'horloge.

**Configuration**: Sélectionnez **Une fois, Quotid., Lun~Ven, Lun~Sam, Sam~Dim** ou **Manuel** pour définir l'option suivant vos besoins. Si vous sélectionnez **Manuel**, vous pouvez choisir le jour d'activation de la minuterie.

 Le symbole ✓ indique le jour sélectionné.

**Heure**: permet de régler les heures et les minutes.

# ❑ Verrouillage des programmes

## ■ Sécurité



 **MENU**  → **Systeme** → **Sécurité** → **ENTER** 

 L'écran de saisie du code PIN s'affiche après l'écran de configuration.

 Entrez votre code PIN à quatre chiffres. Modifiez le code PIN à l'aide de l'option **Modifier PIN**.

- **Verr. chaîne (Arrêt / Activé)**: vous pouvez verrouiller des chaînes dans le menu Canal afin d'empêcher certains utilisateurs, tels que des enfants, de regarder des émissions qui ne leur sont pas destinées.

 Disponible uniquement lorsque la **Source** est définie sur **TV**.

- **Contrôle Parental** (en fonction du pays): cette fonction permet d'empêcher certains utilisateurs, tels que des enfants, de regarder des émissions qui ne leur sont pas destinées, à l'aide d'un code PIN à 4 chiffres défini par l'utilisateur. Si la chaîne sélectionnée est verrouillée, le symbole “” apparaît.  
 Les options de **Contrôle Parental** diffèrent selon le pays.
- **Modifier PIN**: Une modification de votre mot de passe est requise pour pouvoir configurer le téléviseur.

# ❑ Incrustation d'image (PIP)

## ■ PIP

 MENU  → **Systeme** → **PIP** → **ENTER** 

Permet de regarder simultanément le tuner TV et une source vidéo externe. **PIP** (Incrustation d'image) ne fonctionne pas dans le même mode.







### REMARQUE

- Pour le son PIP, reportez-vous aux instructions de la section **Sélection du son**.
- Si vous éteignez le téléviseur alors que le mode **PIP** est activé, la fenêtre PIP disparaît lorsque vous le rallumez.
- Il est possible que l'image affichée dans la fenêtre PIP semble légèrement moins naturelle lorsque vous utilisez l'écran principal pour un jeu ou un karaoké.

- Réglages PIP



Le modèle LCD 420 ne prend pas en charge le mode AV, Composant



Image principale	Image secondaire
Composant, HDMI	TV

- **PIP (Arrêt / Activé)**: active ou désactive la fonction PIP.
- **Canal**: permet de choisir la chaîne affichée dans l'écran secondaire.
- **Taille** (  /  ): sélectionnez la taille de l'image secondaire.
- **Position** (  /  /  /  ): sélectionnez la position de l'imagesecondaire.
- **Sélection du son (Principal / Secondaire)**: vous pouvez sélectionner le mode audio de votre choix (**Principal / Secondaire**) en mode **PIP**.

## ☐ Solutions économiques

### ■ Solution Eco

 MENU  → **Système** → **Solution Eco** → ENTER 

- **Mode éco. (Arrêt / Bas / Moyen / Elevé / Image désactivée)**  **TOOLS**  :  
permet de régler la luminosité du téléviseur afin de réduire la consommation d'énergie. Si vous sélectionnez **Image désactivée**, l'écran est éteint, mais le son reste actif. Appuyez sur n'importe quel bouton, excepté celui du volume, pour allumer l'écran.



- **Capteur Eco (Arrêt / Activé)**

**pour les téléviseurs LED de la série 5 de 32 pouces et supérieure, et les téléviseurs plasma** : cette fonction permet d'optimiser vos économies d'énergie ; les réglages de l'image s'adaptent automatiquement en fonction de la luminosité de la pièce.

 Lors du réglage de la fonction **Rétroéclairage** **pour les téléviseurs LED LCD** / **Lum. Cellules** **pour les téléviseurs plasma**, le **Capteur Eco** passe sur **Arrêt**.

**Rétro-écl. min** **pour les téléviseurs LED LCD** / **Lum. cellules**

**min.** **pour les téléviseurs plasma** : lorsque **Capteur Eco** est défini sur **Activé**, la luminosité d'écran minimale peut être réglée manuellement.



 Si **Capteur Eco** est **Activé**, la luminosité de l'écran peut changer (il devient plus ou moins lumineux) en fonction de l'intensité de la lumière environnante.

- **Veille si aucun signal (Arrêt / 15 min / 30 min / 60 min):** pour éviter toute consommation d'énergie inutile, définissez la durée d'activation du téléviseur lorsqu'il ne reçoit pas de signal.
  - ☞ Il est désactivé lorsque le PC est en mode d'économie d'énergie.
- **Hors ten. auto (Arrêt / Activé):** le téléviseur s'éteint automatiquement si aucune activité n'est détectée pendant 4 heures.



## ☐ Autres fonctionnalités

### ■ Langue



 MENU  → **Systeme** → **Langue** → ENTER 

- **Langue des menus**: définissez la langue des menus.
- **Langue du télétexte** (selon le pays): sélectionnez la langue de votre choix pour le télétexte.
  -  L'anglais est utilisé par défaut si la langue sélectionnée n'est pas diffusée.
- **Langue favorite (Audio principal / Audio secondaire / Sous-titre principal / Sous-titre secondaire / Télétexte principal / Télétexte secondaire)**: sélectionnez la langue qui sera utilisée par défaut lors de la sélection d'une chaîne.
  -  Il se peut que les options **Télétexte principal** et **Télétexte secondaire** ne soient pas prises en charge dans tous les pays.

## ■ Sous-titres

 MENU  → **Système** → **Sous-titres** → ENTER 

Utilisez ce menu pour définir le mode **Sous-titres**.

- **Sous-titres (Arrêt / Activé)**: active ou désactive les sous-titres.
- **Mode sous-titre (Normal / Malentendant)**: configure le mode des sous-titres.
- **Langue des sous-titres**: définit la langue des sous-titres.
  -  Si le programme visionné ne prend pas en charge la fonction **Malentendant**, le mode **Normal** est automatiquement activé, même si le mode **Malentendant** est sélectionné.
  -  L'anglais est utilisé par défaut si la langue sélectionnée n'est pas diffusée.

## ■ Texte numérique (Désactiver / Activer)

(Royaume-Uni uniquement)

 **MENU**  → **Systeme** → **Texte numérique** → **ENTER** 

Si le programme diffuse du texte numérique, cette fonction est activée.

### **MHEG (Multimedia and Hypermedia Information Coding Experts Group)**

Norme internationale pour les systèmes de codage des données utilisés avec le multimédia et l'hypermédia. Niveau supérieur à celui du système MPEG, qui inclut de l'hypermédia à liaison de données tel que des images fixes, le service de caractères, l'animation, les fichiers graphiques et vidéo et les données multimédia. MHEG est une technologie d'interaction de l'utilisateur en cours d'utilisation appliquée à divers domaines, dont la vidéo à la demande (VOD), la télévision interactive (ITV), le commerce électronique, la téléformation, la téléconférence, les bibliothèques numériques et les jeux en réseau.

## ■ Temps protection auto pour les téléviseurs LCD et LED

 MENU  → **Système** → **Temps protection auto** → **ENTER** 

- **Temps protection auto (Arrêt / 2 heures / 4 heures / 8 heures / 10 heures)**: Si l'écran est inutilisé et affiche une image fixe pendant une durée définie par l'utilisateur, l'économiseur d'écran est activé de manière à prévenir la formation d'images parasites sur l'écran.

## ■ Protec brûl. écran pour les téléviseurs plasma

 **MENU**  → **Système** → **Protec brûl. écran** → **ENTER** 

Pour réduire le risque de brûlure d'écran, cet écran est équipé d'une technologie de prévention des brûlures. Le paramètre Durée permet de programmer la durée en minutes séparant les mouvements de l'image.

- **Modif. pixel (Arrêt / Activé)**: cette fonction permet de déplacer les pixels sur l'écran dans le sens vertical ou horizontal, afin d'éviter une image résiduelle sur l'écran.

 Conditions optimales pour la modification des pixels



	Elément	TV / HDMI
<b>Horizontal</b>	0~4	4
<b>Vertical</b>	0~4	4
<b>Durée</b> (minute)	1~4 min	4 min

 La valeur **Modif. pixel** peut changer selon le mode et la taille de l'écran.

 Cette fonction n'est pas disponible en mode **Adapter à écran**.

- **Temps protection auto (Arrêt / 10 min / 20 min / 40 min / 1 heure)**: Si l'écran est inutilisé et affiche une image fixe pendant une durée définie par l'utilisateur, l'économiseur d'écran est activé de manière à prévenir la formation d'images parasites sur l'écran.
- **Défilement**: cette fonction supprime les images résiduelles à l'écran en déplaçant tous les pixels sur l'écran, selon le motif. Utilisez cette fonction lorsque des images résiduelles ou des symboles apparaissent à l'écran, en particulier lorsque vous affichez une image fixe à l'écran pendant une longue période.



-  La fonction de suppression d'images résiduelles doit être exécutée pendant longtemps (environ une heure) pour supprimer efficacement les images résiduelles. Si l'image résiduelle n'est pas supprimée après l'exécution de cette fonction, répétez l'opération.
-  Appuyez sur n'importe quelle touche de la télécommande pour annuler cette fonction.
- **Gris de bord (Clair / Sombre):** si vous regardez la télévision dans un rapport d'écran 4:3, l'écran est protégé contre tout dommage grâce à l'ajustement de la balance des blancs sur les côtés gauche et droit.

## ■ Général

 MENU  → **Système** → **Général** → ENTER 

- **Mode Jeu (Arrêt / Activé)**: lorsque vous connectez une console de jeux, telle qu'une PlayStation™ ou Xbox™, vous pouvez bénéficier d'une expérience ludique encore plus réaliste en sélectionnant le mode Jeu.

### REMARQUE

- Précautions et restrictions du mode Jeu
  - Pour déconnecter la console de jeux et connecter un autre périphérique externe, définissez **Mode Jeu** sur **Arrêt** dans le menu de configuration.
  - Si vous affichez le menu du téléviseur en **Mode Jeu**, l'écran tremble légèrement.

- Le **Mode Jeu** n'est pas disponible en mode **TV**.
- Après avoir connecté la console de jeux, définissez le **Mode Jeu** sur **Activé**. Malheureusement, il se peut que la qualité d'image soit moins bonne.
- Si **Mode Jeu** est défini sur **Activé**:
  - Le **Mode Image** est défini sur **Standard** et le **Mode Son** sur **Cinéma**.
- **Verr. Touches (Arrêt / Activé)**: permet de verrouiller ou déverrouiller toutes les touches du panneau.
- **Affich. logo (Arrêt / Activé)**: affichez le logo Samsung au démarrage de la TV.

## ■ DivX® Vidéo à la demande

 **MENU**  → **Systeme** → **DivX® Vidéo à la demande** → **ENTER** 

affiche le code d'enregistrement autorisé pour le téléviseur. Connectez-vous au site Web DivX et enregistrez-vous à l'aide du code d'enregistrement à 10 chiffres pour pouvoir télécharger le fichier d'activation VOD.

Une fois que vous exécutez ce dernier à l'aide de **Vidéos**, l'enregistrement est terminé.

 Pour plus d'informations sur DivX® VOD, rendez-vous sur le site Web <http://vod.divx.com>.

## ■ Interface commune

 MENU  → **Systeme** → **Interface commune** → ENTER 

- **CI Menu**: permet à l'utilisateur d'opérer une sélection dans le menu du module CAM. Sélectionnez le menu CI en fonction du menu PC Card.
- **Infos sur l'application**: affiche des informations sur le module CAM inséré dans l'emplacement CI et sur la "CARTE CI ou CI+" insérée dans le module CAM. Vous pouvez installer le module CAM, que le téléviseur soit allumé ou éteint.

1. Vous pouvez acheter un module CI CAM chez le revendeur le plus proche ou le commander par téléphone.
2. Insérez fermement la "CARTE CI ou CI+" dans le module CAM en suivant le sens de la flèche.
3. Insérez le module CAM avec la "CARTE CI ou CI+" dans la fente de l'interface commune (dans le sens de la flèche), de telle sorte qu'il soit aligné parallèlement à la fente.
4. Vérifiez si une image est visible sur une chaîne à signal brouillé.

## ☐ Menu Assistance

### ■ e-Manual

 **MENU**  → **Assistance** → **e-Manual** → **ENTER** 

Vous pouvez lire l'introduction et les instructions relatives aux fonctions de votre TV.

 Pour plus d'informations sur l'écran du Manuel électronique, reportez-vous à la section "Consultation du manuel électronique" du Manuel de l'utilisateur.



## ■ Diagnost. auto.

 **MENU**  → **Assistance** → **Diagnost. auto.** → **ENTER** 

 Le **Diagnost. auto.** peut prendre quelques secondes ; ce phénomène est normal.

- **Test de l'image (Oui / Non)**: Utilisez cette option pour rechercher d'éventuels problèmes d'image.
- **Test du son (Oui / Non)**: utilisez la mélodie intégrée pour rechercher d'éventuels problèmes sonores.

 Si les haut-parleurs du téléviseur restent muets, avant d'effectuer le test du son, vérifiez que l'option **Sélection Haut-parleur** est réglée sur **Haut-parleur TV** dans le menu **Son**.  pour les téléviseurs LED et plasma

 La mélodie est diffusée pendant le test, même si l'option **Sélection Haut-parleur** est réglée sur **Haut-parleur ext** ou si le son a été désactivé en appuyant sur le bouton **MUTE**.  pour les téléviseurs LED et plasma

- **Informations de signal:** (chaînes numériques uniquement) soit la qualité de réception des chaînes HDTV est parfaite, soit les chaînes ne sont pas disponibles. Réglez votre antenne afin d'augmenter l'intensité du signal.
- **Réinit.:** rétablit tous les paramètres par défaut, à l'exception des paramètres réseau.
  - ☞ L'écran de saisie du code PIN s'affiche après l'écran de configuration.
  - ☞ Entrez votre code PIN à quatre chiffres. Modifiez le code PIN à l'aide de l'option **Modifier PIN**.
- **Résolution des problèmes:** consultez cette description s'il vous semble que le téléviseur rencontre un problème.
  - ☞ Si aucun des conseils de dépannage ne s'applique au problème rencontré, contactez le service clientèle de Samsung.



## ■ Mise à niveau du logiciel

 MENU  → Assistance → Mise à niveau du logiciel → ENTER 

La **Mise à niveau du logiciel** peut être effectuée en téléchargeant le dernier micrologiciel depuis le site "www.samsung.com" vers une unité de stockage USB.

**Version actuelle**-indique que le logiciel est déjà installé sur votre téléviseur.

### Installation de la version la plus récente

- **USB**: insérez la clé USB contenant le fichier de mise à niveau du microprogramme téléchargé sur www.samsung.com dans le téléviseur. Veillez à ne pas couper l'alimentation, ni retirer la clé USB tant que les mises à niveau ne sont pas terminées. Une fois la mise à niveau du microprogramme terminée, le téléviseur se met automatiquement hors tension, puis se rallume. Lorsque la mise à niveau du logiciel est terminée, les paramètres vidéo et audio par défaut sont réinitialisés. Il est conseillé de prendre note des paramètres afin de pouvoir les rétablir facilement après la mise à niveau.

- **En ligne** pour les téléviseurs plasma de la série 490 : permet de mettre à niveau le logiciel par Internet.

- ☞ Commencez par configurer votre réseau. Pour plus d'informations sur l'utilisation de la fonction Network Setup (Configuration du réseau), reportez-vous à la section "**Paramètres réseau**".
- ☞ Si la connexion Internet ne fonctionne pas correctement, il se peut que la connexion soit interrompue. Réessayez le téléchargement. Si le problème persiste, effectuez la procédure de téléchargement USB et procédez à la mise à niveau.



- **Canal:** met à niveau le logiciel en utilisant le signal de télédiffusion.
  - ☞ Si la fonction est sélectionnée pendant la période de transmission du logiciel, ce dernier est automatiquement recherché et téléchargé.
  - ☞ Le temps nécessaire au téléchargement du logiciel dépend de l'état du signal.
- **Autre logiciel:** remplace le logiciel actuel par la version de sauvegarde du logiciel.
- **Mise à niveau en mode veille (Arrêt /1 h. plus tard / 2 h. plus tard / 00:00 / 02:00 / 12:00 / 14:00):** Une mise à niveau manuelle sera automatiquement effectuée au moment que vous avez choisi. Etant donné que le courant est activé de façon interne, l'écran peut s'allumer brièvement pour le produit. Ce phénomène peut se produire pendant plus d'une heure, jusqu'à ce que la mise à jour logiciel soit terminée.

## ■ Contacter Samsung

 **MENU**  → **Assistance** → **Contacter Samsung** → **ENTER** 

Consultez ces informations si le téléviseur ne fonctionne pas correctement ou si vous voulez mettre à niveau le logiciel. Vous y trouverez des informations concernant nos centres d'appel, ainsi que le téléchargement de nos produits et logiciels.

## ■ Accueil contenu

 MENU  → **Assistance** → **Accueil contenu** → ENTER 

Vous bénéficiez de contenu utile et varié.



# Utilisation de la fonction 3D

pour les téléviseurs plasma série 490

## 3D

 MENU  → Image → 3D → ENTER 

Cette nouvelle fonctionnalité vous permet de regarder du contenu 3D. Pour en profiter pleinement, vous devez acquérir des lunettes actives 3D Samsung afin de regarder des vidéos 3D. Ces lunettes sont vendues séparément. Pour obtenir des informations d'achat plus détaillées, contactez le revendeur qui vous a vendu ce téléviseur.

 Le logo "Full HD 3D Glasses™" indique une compatibilité entre les produits d'affichage et les lunettes 3D conformes au format "Full HD 3D Glasses™". Cela n'indique pas la qualité d'image des produits d'affichage.

## Regarder la télévision à l'aide de la fonction 3D

INFORMATIONS IMPORTANTES SUR LA SECURITE ET LA PROTECTION DE LA SANTE CONCERNANT LES IMAGES EN 3D.

Il est important de lire attentivement et de bien comprendre les informations de sécurité suivantes avant d'utiliser la fonction **3D** de votre téléviseur.





### **AVERTISSEMENT**

- Certaines personnes peuvent être victimes de vertiges, nausées et maux de tête lorsqu'elles regardent la télévision en 3D. Si vous présentez des symptômes de ce type, arrêtez de regarder la télévision en 3D, retirez les lunettes actives 3D et reposez-vous.
- Le fait de regarder des images 3D pendant une période prolongée peut causer une fatigue oculaire. Si vous présentez ce type de symptôme, arrêtez de regarder le téléviseur 3D, retirez les lunettes actives 3D et reposez-vous.

- Des adultes doivent régulièrement vérifier que tout se passe bien pour les enfants qui utilisent la fonction 3D. Si un enfant se plaint de fatigue oculaire, de maux de tête, de vertiges ou de nausées, demandez-lui d'arrêter de regarder la télévision en 3D et de se reposer.
- N'utilisez pas les lunettes actives 3D à d'autres fins (par exemple, comme lunettes de vue, de soleil ou de protection).
- N'utilisez pas la fonction 3D ou les lunettes actives 3D lorsque vous marchez ou vous vous déplacez. Si vous utilisez la fonction 3D ou les lunettes actives 3D en vous déplaçant, vous pouvez vous blesser en trébuchant, en chutant et/ou en percutant des objets.



- **Mode 3D**: permet de sélectionner le format d'entrée 3D.
  - ☞ Pour profiter pleinement de l'effet 3D, mettez les lunettes actives 3D, puis sélectionnez l'un des modes 3D décrits dans la liste ci-dessous pour obtenir une qualité 3D optimale.
  - ☞ Lorsque vous regardez des images 3D, allumez les lunettes actives 3D.

Mode 3D		Opération
	Arrêt	Désactive la fonction 3D.
	2D → 3D	Change une image 2D en 3D.
	Côte à côte	Affiche deux images côte à côte.
	Haut & Bas	Affiche les images l'une au-dessus de l'autre.

- ☞ Certains formats de fichier ne sont pas pris en charge par le mode "2D → 3D".
- ☞ Lorsque vous regardez des images 3D sous une lumière tremblotante comme une lampe fluorescente (50 Hz ~ 60 Hz) ou une lampe à 3 longueurs d'onde, il se peut que l'écran scintille légèrement. Si tel est le cas, atténuez l'intensité de l'éclairage ou éteignez la lumière.
- **Perspective 3D (-5 ~ +5)**: permet de régler la perspective 3D globale de l'image à l'écran.
- **Profondeur (1~10)**: permet de régler la profondeur globale.
- **Modification G/D (Image G/D / Image D/G)**: intervertit les images gauche et droite.

## Résolution prise en charge (16:9 uniquement)

- HDMI

Source	Résolution	Fréquence (Hz)
	1280 x 720p	50 / 59.94 / 60 Hz
	1920 x 1080i	50 / 59.94 / 60 Hz
	1920 x 1080p	23.98 / 24 / 25 / 29.97 / 30 / 50 / 59.94 / 60 Hz
<b>Frame Packing</b>	1280 x 720p	50 / 59.94 / 60 Hz
	1920 x 1080i	50 / 59.94 / 60 Hz
	1920 x 1080p	23.98 / 24 / 25 / 29.97 / 30 Hz

- Composant & DTV

Source	Résolution	Fréquence (Hz)
Composant	1280 x 720p	50 / 59.94 / 60 Hz
	1920 x 1080i	50 / 59.94 / 60 Hz
	1920 x 1080p	23.98 / 24 / 25 / 29.97 / 30 / 50 / 59.94 / 60 Hz
DTV	1280 x 720p	50 / 59.94 / 60 Hz
	1920 x 1080i	50 / 59.94 / 60 Hz
	1920 x 1080p	25 Hz

- Vidéos / Photos (dans [AllShare Play](#))

Reportez-vous à "Formats de sous-titres et de fichiers AllShare Play pris en charge" dans la section Autres informations.

## Visionnage d'une image 3D



- Méthode 1







Selon le format de l'image source, certains modes 3D peuvent ne pas être disponibles.



Pour regarder la TV en 3D, mettez lunettes 3D, puis appuyez sur bouton mise en marche.

1. Appuyez sur le bouton **MENU**, utilisez le bouton ▲ ou ▼ pour sélectionner **Image**, puis appuyez sur le bouton **ENTER** .
2. Utilisez le bouton ▲ ou ▼ pour sélectionner **3D**, puis appuyez sur le bouton **ENTER** .

3. Utilisez le bouton ▲ ou ▼ pour sélectionner **Mode 3D**, puis appuyez sur le bouton **ENTER** .
  4. A l'aide des boutons ◀ ou ▶, sélectionnez le **Mode 3D** de l'image à visualiser.
- Méthode 2
    1. Appuyez sur le bouton . Vous pouvez alors visionner l'image en **3D**.
    2. Pour modifier les options 3D (telles que **Perspective 3D**), appuyez sur le bouton **MENU**, puis sélectionnez **Image**.
    3. Accédez à l'étape 3 de la "Méthode 1" et suivez les instructions à partir de ce point.
      -  Pour quitter le mode **3D**, appuyez à nouveau sur le bouton .

## Avant d'utiliser la fonction 3D...

---



### REMARQUE



- Le **3D Mode** est automatiquement défini sur **Arrêt** lors de l'accès aux fonctions **AllShare Play** ou **e-Manual**.
- Le **3D Mode** est défini automatiquement sur la valeur de configuration mémorisée en cas de changement de la source d'entrée.
- Certaines fonctions **Image** sont désactivées en mode **3D**.
- **PIP** n'est pas pris en charge en mode **3D**.
- Il se peut que les lunettes actives 3D d'un modèle antérieur de Samsung (de type IR) ou d'autres fabricants ne soient pas prises en charge.
- Lors de la mise en marche initiale du téléviseur, l'optimisation de l'écran 3D peut prendre quelques instants.

- En cas de proximité avec un autre appareil 3D ou électronique, il est possible que les lunettes actives 3D ne fonctionnent pas correctement. En cas de problème, placez les autres appareils électroniques le plus loin possible des lunettes actives 3D.
- Veillez à rester dans l'angle de visualisation et à une distance de visualisation du téléviseur optimale lorsque vous regardez des images 3D.
- Sinon, vous risquez de ne pas pouvoir profiter des effets 3D attendus.
- La distance de visualisation idéale doit correspondre à au moins trois fois la hauteur de l'écran. Nous recommandons à l'utilisateur de s'asseoir de sorte que ses yeux soient au même niveau que l'écran.



## ❑ Utilisation du contenu multimedia

Profitez des photos, des fichiers musicaux et des films enregistrés sur un périphérique de stockage de masse USB de la classe MSC.

1. Appuyez sur le bouton **CONTENT** pour sélectionner **Media Play / AllShare Play** Uniquement pour les téléviseurs plasma de la série 490.
2. Appuyez sur le bouton ▲/▼ afin de sélectionner le menu de votre choix (**Vidéos**, **Photos**, **Musique**), puis appuyez sur le bouton **ENTER** .
3. Appuyez sur le bouton ▲/▼ pour sélectionner le périphérique de votre choix et appuyez ensuite sur **ENTER** .

## ❑ Connexion d'un périphérique USB

1. Allumez votre téléviseur.
2. Connectez un périphérique USB contenant des photos ou des fichiers musicaux au port USB sur le côté du téléviseur.
3. Lorsqu'un périphérique USB est connecté au téléviseur, une fenêtre contextuelle s'ouvre. Vous pouvez sélectionner directement **Vidéos, Photos** ou **Musique**.



Il se peut que le fonctionnement ne soit pas correct avec des fichiers multimédia sans licence.



Liste des choses à savoir avant d'utiliser le contenu multimedia

- Le protocole MTP (Media Transfer Protocol) n'est pas pris en charge.
- Le système de fichiers prend en charge les formats FAT16, FAT32 et NTFS.
- Il est possible que certains types d'appareils photo numériques et de périphériques audio USB ne soient pas compatibles avec ce téléviseur.

- Media Contents ne prend en charge que les périphériques de stockage de masse USB. Ceux-ci sont dédiés aux périphériques de transport de masse uniquement. Il s'agit notamment des clés USB et lecteurs de cartes Flash (les concentrateurs USB ne sont pas pris en charge). Les périphériques doivent être connectés directement au port USB du téléviseur.
- Avant de connecter l'appareil au téléviseur, sauvegardez vos fichiers afin d'éviter qu'ils ne soient endommagés ou que des données ne soient perdues. SAMSUNG ne saurait, en aucun cas, être tenu responsable de la perte de données ou de l'endommagement d'un fichier de données.
- Le disque dur connecté au port USB n'est pas pris en charge.
- Ne déconnectez pas le périphérique USB en cours de chargement.
- Plus la résolution de l'image est élevée, plus le temps d'affichage à l'écran sera long.
- La résolution JPEG maximale prise en charge est de 15360 x 8640 pixels.

- Pour les fichiers non pris en charge ou endommagés, le message "Not Supported File Format" s'affiche.
- Les fichiers MP3 avec gestion des droits numériques (DRM) téléchargés à partir d'un site payant ne peuvent pas être lus. La technologie DRM (Gestion des droits numériques) prend en charge la création de contenu, la distribution et la gestion intégrales du contenu (par exemple, la protection des droits et des intérêts des fournisseurs de contenu, la prévention de la copie illégale du contenu), ainsi que la gestion de la facturation et des règlements.
- Un périphérique USB nécessitant beaucoup de puissance (plus de 500 mA ou 5 V) ne sera peut-être pas pris en charge.
- Si le téléviseur ne reçoit aucun signal d'entrée pendant la période configurée sous l'option **Temps protection auto**, l'économiseur d'écran s'active.
- Le mode d'économie d'énergie de certains disques durs externes peut être désactivé automatiquement lors d'une connexion au téléviseur.

- Si un câble d'extension USB est utilisé, il se peut que le périphérique USB ne soit pas reconnu ou que les fichiers qui y sont stockés ne soient pas lus.
- Si un périphérique USB connecté au téléviseur n'est pas reconnu, si la liste des fichiers qui y sont stockés est altérée ou si un fichier de la liste est illisible, connectez le périphérique en question à l'ordinateur, formatez le périphérique et vérifiez la connexion.
- Si un fichier supprimé depuis le PC apparaît encore lors de l'utilisation du contenu multimedia, utilisez la fonction "Vider la Corbeille" de l'ordinateur pour supprimer définitivement ce fichier.
- Le contenu multimedia prend uniquement en charge le format JPEG séquentiel.
- Les fonctions de recherche de scène et de miniature ne sont pas prises en charge dans l'option **Vidéos**.
- Si le nombre de fichiers et dossiers enregistrés sur un périphérique de stockage USB est supérieur à environ 4 000, certains peuvent ne pas apparaître et certains dossiers sont susceptibles de ne pas pouvoir être ouverts.

## Déconnexion d'un périphérique USB

- Méthode 1 : à l'aide du bouton **SOURCE**.
  1. Appuyez sur le bouton **SOURCE**.
  2. Sélectionnez le périphérique USB souhaité, puis appuyez sur le bouton **TOOLS**. Le menu **Outils** apparaît.
  3. Sélectionnez **Retirer le périphérique USB en toute sécurité**, puis attendez jusqu'à ce que le périphérique USB sélectionné soit déconnecté. Vous pouvez retirer le périphérique USB du téléviseur.

- Méthode 2 : à l'aide de l'écran d'accueil **Media Play / AllShare Play** **Uniquement pour les téléviseurs plasma de la série 490**.
  1. Accédez à l'écran d'accueil **Media Play / AllShare Play** **Uniquement pour les téléviseurs plasma de la série 490**.
  2. Sélectionnez une catégorie, puis appuyez sur le bouton **ENTER** .
  3. Sélectionnez le périphérique USB souhaité, puis appuyez sur le bouton **TOOLS**. Le menu **Outils** apparaît.
  4. Sélectionnez **Retirer le périphérique USB en toute sécurité**, puis attendez jusqu'à ce que le périphérique USB sélectionné soit déconnecté. Vous pouvez retirer le périphérique USB du téléviseur.
-  Pour retirer un périphérique USB du téléviseur, nous recommandons d'utiliser la fonction **Retirer le périphérique USB en toute sécurité**.

# ❑ Connexion à l'ordinateur par le biais du réseau





pour les téléviseurs plasma série 490





Vous pouvez lire les images, la musique et les vidéos enregistrées sur votre ordinateur à l'aide d'une connexion réseau en mode **AllShare Play** sur votre téléviseur.

 Si vous souhaitez utiliser la fonction **AllShare Play** pour lire sur votre téléviseur des fichiers enregistrés sur votre PC, vous devez télécharger "AllShare PC Software" et le manuel utilisateur sur le site Web "www.samsung.com".

1. Pour plus d'informations sur la configuration de votre réseau, reportez-vous à la section "Connexion réseau".
  - Nous recommandons de placer le téléviseur et l'ordinateur sur le même sous-réseau. Les 3 premières parties de l'adresse IP du téléviseur et de l'ordinateur doivent être les mêmes. Seule la dernière partie (adresse de l'hôte) doit être modifiée. (par exemple, Adresse IP : 123.456.789.\*\*)



2. A l'aide d'un câble réseau, connectez le modem externe et l'ordinateur sur lequel le programme AllShare PC Software sera installé.
- Vous pouvez connecter directement le téléviseur à un ordinateur sans passer par un routeur.
-  Fonctions non prises en charge lors de la connexion à un ordinateur via un réseau :
- Fonctions **Musique de fond activ.** et **Paramètres de musique de fond.**
  - Le bouton  (Retour arrière) ou  (Avance rapide) pendant la lecture d'un film.
-  Les sous-titres intégrés multi-audio DivX DRM ne sont pas pris en charge.
-  AllShare PC Software doit être autorisé par le pare-feu de l'ordinateur.

-  Lors de l'utilisation du mode **AllShare Play** sur une connexion réseau, selon les fonctions du serveur fourni :
- La méthode de tri peut varier.
  - Il se peut que le bouton  (Retour arrière),  (Avance rapide) ou  (Pause) ne fonctionne pas suivant les informations de contenu.
-  Si la vidéo est saccadée lors de la lecture sur un réseau sans fil, nous vous recommandons d'utiliser un réseau câblé.

# □ Affichage

Accédez au fichier souhaité à l'aide des boutons ◀/▶/▲/▼, puis appuyez sur le bouton **ENTER** ◀ ou ▶ (Lecture). L'écran peut changer en fonction du mode d'accès.

\* L'image affichée peut varier en fonction du modèle.

## Information:

Vous pouvez vérifier le nom du périphérique, le mode de contenu, le nom du dossier/fichier et la page.



## Information:

Vous pouvez vérifier le nom, la taille et la date de création du fichier sélectionné.

## Section Liste des fichiers:





vous pouvez vérifier les fichiers et groupes classés par catégorie.

## Boutons d'opération:

- ◀ **Lecture**: lit le fichier sélectionné.
- ↗ **Outils**: affiche le menu d'options.
- ↶ **Retour**: permet de revenir à l'étape précédente.
- ◀▶/B C **Autre page**: permet d'accéder à la page précédente ou suivante.

## ■ Vidéos

### Lecture d'une vidéo

1. Appuyez sur le bouton ◀/▶/▲/▼ afin de sélectionner la vidéo de votre choix dans la liste des fichiers.
  2. Appuyez sur le bouton **ENTER**  ou  (Lecture).
    - Le nom du fichier sélectionné s'affiche en haut de l'écran avec le temps de lecture.
    - Si les informations sur la durée de la vidéo sont inconnues, la durée de lecture et la barre de progression ne s'affichent pas.
    - Pendant la lecture d'une vidéo, vous pouvez effectuer une recherche à l'aide des boutons ◀ et ▶.
    - Vous pouvez utiliser les boutons () (Retour rapide) et () (Avancer rapide) lors de la lecture.
-  Ce mode vous permet de profiter des séquences vidéo d'un jeu vidéo, mais pas de jouer au jeu proprement dit.

- Formats de sous-titres pris en charge

- Externe

Nom	Extension de fichier
MPEG-4 timed text	.ttx
SAMI	.smi
SubRip	.srt
SubViewer	.sub
Micro DVD	.sub ou .txt
SubStation Alpha	.ssa
Advanced SubStation Alpha	.ass
Powerdivx	.psb

- Interne

Nom	Conteneur	Format
Xsub	AVI	Format image
SubStation Alpha	MKV	Format texte
Advanced SubStation Alpha	MKV	Format texte
SubRip	MKV	Format texte
MPEG-4 Timed text	MP4	Format texte

- Formats vidéo pris en charge

Extension de fichier	Conteneur	Codec vidéo	Résolution	Fréquence d'images (i/s)	Débit binaire (Mbit/s)	Codec audio		
*.avi *.mkv *.asf *.wmv *.mp4 *.3gp *.vro *.mpg *.mpeg *.ts *.tp *.trp *.m2ts *.mts *.divx	AVI MKV ASF MP4 3GP VRO VOB PS TS	DivX 3.11/4.x/5.x/6.1	1920 x 1080	6~30	30	AC3 LPCM ADMPCM (IMA, MS) AAC HE-AAC WMA DD+ MPEG (MP3) DTS Core		
		MPEG4 SP/ASP						
		H.264 BP/MP/HP						
					Motion JPEG		640 x 480	8
					Window Media Video v9		1920 x 1080	30
					MPEG2			
					MPEG1			

## Autres restrictions

- Le contenu vidéo ne sera pas lu, ou ne sera pas lu correctement, si une erreur est présente dans le contenu ou sur le support.
- Il se peut que le son ou la vidéo ne fonctionne pas si le contenu présente un débit binaire/une fréquence d'images standard supérieur au taux d'images par seconde repris dans le tableau ci-dessus.
- Si une erreur survient dans la table d'index, la fonction de recherche (saut) n'est pas prise en charge.
- Lors de la lecture de la vidéo via le réseau, il se peut que celle-ci échoue en fonction de l'état du réseau. Si vous lisez une vidéo sur une connexion réseau, des saccades risquent d'apparaître. **avec les téléviseurs plasma de la série 490**
- Certains périphériques USB/caméra numériques peuvent ne pas être compatibles avec le lecteur.
- Le menu risque de s'afficher au bout d'un certain temps si la vidéo dépasse 10Mbit/s (débit binaire).

Décodeur vidéo	Décodeur audio
<ul style="list-style-type: none"><li>● Prise en charge jusqu'à H.264 niveau 4.1</li><li>● Les normes H.264 FMO / ASO / RS, VC1 SP / MP / AP L4 et AVCHD ne sont pas prises en charge.</li><li>● GMC n'est pas pris en charge.</li></ul>	<ul style="list-style-type: none"><li>● WMA prend en charge jusqu'au canal 10 Pro 5.1 et au profil M2. (Le mode LBR de M0 n'est pas pris en charge.)</li><li>● WMA Lossless audio n'est pas pris en charge.</li></ul>



## ■ Photos

### Visualisation d'une photo (ou d'un diaporama)







1. Appuyez sur le bouton ◀/▶/▲/▼ afin de sélectionner la photo souhaitée dans la liste des fichiers.
  2. Appuyez sur le bouton **ENTER** ↵.
    - ☞ Pendant le diaporama, tous les fichiers de la liste sont affichés dans l'ordre.
    - ☞ Lorsque vous appuyez sur le bouton ▶ (Lecture) dans la liste des fichiers, le diaporama démarre immédiatement.
    - ☞ Pendant le diaporama, vous pouvez régler la vitesse de défilement à l'aide du bouton ◀◀ (REW) ou ▶▶ (FF).
    - ☞ Le bouton ◀ ou ▶ vous permet d'accéder à un autre fichier.
- ☞ Des fichiers musicaux peuvent être lus automatiquement pendant le diaporama si l'option **Musique de fond activ.** est définie.

- Formats de photo pris en charge

Extension de fichier	Type	Résolution
*.jpg	JPEG	15360 X 8640
*.bmp	BMP	1920 X 1080
*.mpo	MPO	15360 X 8640

# ■ Musique

## Lecture d'un fichier musical

1. Appuyez sur le bouton ◀/▶/▲/▼ pour sélectionner le fichier musical de votre choix dans la liste des fichiers.
  2. Appuyez sur le bouton **ENTER**  ou  (Lecture).
    - Vous pouvez utiliser les boutons  (Retour rapide) et  (Avancer rapide) lors de la lecture.
-  Seuls les fichiers musicaux dont l'extension est prise en charge sont affichés. Les autres extensions de fichier ne sont pas affichées, même si elles sont enregistrées sur le même périphérique USB.
-  Si le son est déformé lors de la lecture des fichiers musicaux, réglez l'option **Egaliseur** dans le menu **Son**. (Un fichier musical surmodulé peut être à l'origine d'un problème sonore.)



## Utilisation du menu de lecture

- Appuyez sur le bouton ◀/▶ pour sélectionner le menu de votre choix.
  - **Lecture / Pause**: vous pouvez lancer ou arrêter une musique. Une autre solution consiste à utiliser la touche ▶ ou || de la télécommande.
  - **Mode Répétition (Arrêt / 1 musique / Tous)**: vous pouvez lire des fichiers musicaux en boucle.
  - **Mode aléatoire (Arrêt / Activé)**: vous pouvez lire la musique de manière aléatoire.
  - **Mode Son (Standard / Musique / Cinéma / Voix claire / Amplifier)**: vous pouvez régler les paramètres sonores.

- Formats musicaux pris en charge

Extension de fichier	Type	Codec	Remarque
*.mp3	MPEG	Niveau audio MPEG1 3	
*.m4a *.mpa *.aac *.3ga	MPEG4	AAC	
*.flac	FLAC	FLAC	<ul style="list-style-type: none"> <li>• La fonction de recherche n'est pas prise en charge. Prise en charge jusqu'à 2 canaux.</li> </ul>
*.ogg	OGG	Vorbis	<ul style="list-style-type: none"> <li>• Prise en charge jusqu'à 2 canaux.</li> </ul>
*.wma	WMA	WMA	<ul style="list-style-type: none"> <li>• WMA prend en charge jusqu'au canal 10 Pro 5.1 et au profil M2. (Le mode LBR de M0 n'est pas pris en charge.)</li> </ul>

# ❑ Contenu multimedia - Fonctions supplémentaires

## Lecture des fichiers vidéo/audio/photos sélectionnés

1. Appuyez sur la touche **TOOLS** dans chaque écran principal et sélectionnez ensuite **Lire sélection**.
2. Sélectionnez les fichiers de votre choix.
  - ❑ Une marque de sélection s'affiche à gauche des fichiers sélectionnés.
3. Appuyez sur le bouton ► pour sélectionner **Lecture**.
  - ❑ Vous pouvez sélectionner ou désélectionner tous les fichiers en appuyant ► sur **Sélectionner tout / Tout désélectionner**.

# Menu d'options pour la lecture de Vidéos/Musique/Photos

Pendant la lecture d'un fichier, appuyez sur le bouton **TOOLS**.

Catégorie	Opération	Vidéos	Photos	Musique
Recherche titre	Vous pouvez directement déplacer l'autre fichier.	✓		
Recher. temps	Vous pouvez rechercher la vidéo à l'aide des boutons ◀ et ▶ toutes les minutes ou en entrant directement le numéro correspondant.  Cette fonction peut ne pas être prise en charge, en fonction de la source.	✓		
Mode Répétition	Vous pouvez lire des fichiers films en boucle.	✓		
Format de l'image	Vous pouvez régler le format de l'image selon vos besoins.	✓		
Mode Image	Vous pouvez régler les paramètres d'image.	✓	✓	
Mode Son	Vous pouvez régler les paramètres sonores.	✓	✓	

Catégorie	Opération	Vidéos	Photos	Musique
<b>Langue audio</b>	Vous pouvez modifier la langue audio si la vidéo en comporte plusieurs.	✓		
<b>Sous-titres</b>	Vous pouvez activer/désactiver les sous-titres.	✓		
<b>Param. de sous-titre</b>	Vous pouvez visionner la vidéo avec des sous-titres. Cette fonction n'est active que lors de la lecture de fichiers de type streaming prenant en charge plusieurs formats audio.	✓		
<b>Lancer le diaporama / Arrêter le diaporama</b>	Vous pouvez lancer ou arrêter un diaporama.		✓	
<b>Vit. diaporama</b>	Vous pouvez sélectionner la vitesse du diaporama pendant sa diffusion.		✓	
<b>Musique de fond activ. / Musique de fond désac.</b>	Vous pouvez activer/désactiver le fond musical lors du visionnage d'un diaporama.		✓	





Catégorie	Opération	Vidéos	Photos	Musique
<b>Paramètres de musique de fond</b>	Vous pouvez sélectionner le fond musical d'un diaporama.		✓	
<b>Zoom</b>	Vous pouvez effectuer un zoom sur des images lorsque vous êtes en mode Plein écran.		✓	
<b>Pivoter</b>	Vous pouvez faire pivoter des images lorsque vous êtes en mode Plein écran.		✓	
<b>Modif liste lec</b>	Vous pouvez modifier la liste de lecture en cours de lecture de la musique de votre choix.			✓
<b>Lire sélection</b>	Vous pouvez sélectionner et lire plusieurs fichiers.			✓
<b>Information</b>	Vous pouvez consulter des informations détaillées sur le fichier en cours de lecture.	✓	✓	✓

# ❑ Utilisation des fonctions DLNA

pour les téléviseurs plasma série 490

Vous pouvez lire du contenu multimédia (photos, vidéos et musique) enregistré sur votre téléphone portable ou d'autres appareils (un PC, par exemple) en le contrôlant sur le téléviseur via le réseau.



- ✎ Commencez par configurer votre réseau. Pour plus d'informations sur l'utilisation de la fonction Network Setup (Configuration du réseau), reportez-vous à la section "**Paramètres réseau**".
- ✎ Pour plus d'informations, rendez-vous sur "[www.samsung.com](http://www.samsung.com)" ou contactez le centre d'appel Samsung. Il peut s'avérer nécessaire d'installer des logiciels supplémentaires sur l'appareil mobile. Pour plus d'informations à ce sujet, reportez-vous au mode d'emploi qui accompagne l'appareil mobile.
- ✎ Si votre téléviseur Samsung est connecté à un serveur DLNA d'une autre marque, une erreur de compatibilité peut survenir lors de la lecture de vidéos.

- 
- La connexion de votre téléviseur Samsung à un réseau via AllShare™ vous permet d'utiliser les fonctions originales de Samsung suivantes :
- Lecture de différents formats vidéo (DivX, MP4, 3GPP, AVI, ASF, MKV, etc.)
  - Fonction de vidéo miniature
  - Fonction de signet (pour la reprise de la lecture d'une vidéo)
  - Chapitrage automatique (navigation entre les scènes)
  - Gestion de contenu numérique
  - Compatibilité avec différents formats de sous-titres (SRT, SMI, SUB, TXT, TTXT)
  - Recherche sur le nom de fichier
  - Et plus encore
- 
- Pour utiliser toutes les fonctions DLNA originales de Samsung, il est recommandé d'utiliser le logiciel AllShare™ fourni avec votre téléviseur.



## Lecture du contenu multimédia enregistré sur les périphériques

1. Connectez le téléphone mobile ou un autre dispositif prenant en charge la fonction **AllShare Play**, puis lisez le contenu multimédia qui y est stocké. L'écran contextuel s'affiche au bas du téléviseur.
2. Sélectionnez **Autor.** pour accepter les périphériques connectés. La lecture du contenu multimédia des périphériques peut être en cours sur votre téléviseur.  
 Les périphériques autorisés sont indiqués dans le **Paramètres AllShare.**

Utilisez la fonction **AllShare Play** pour lire le contenu multimédia des périphériques connectés à la fonction DLNA.

1. Appuyez sur le bouton **CONTENT** pour sélectionner **AllShare Play**.
2. Appuyez sur le bouton ▲/▼ afin de sélectionner le menu de votre choix (**Vidéos**, **Photos**, **Musique**), puis appuyez sur le bouton **ENTER** .
3. Une fois le périphérique DLNA sélectionné, appuyez à nouveau sur le bouton **ENTER** .
4. Appuyez sur le bouton ◀/▶/▲/▼ pour sélectionner le fichier de votre choix.
5. Appuyez sur le bouton **ENTER** .

## REMARQUE

- En fonction de sa résolution et de son format, il se peut que le contenu ne soit pas lu sur le téléviseur.
- se peut que les boutons **ENTER**  et  ne fonctionnent pas avec certains types de contenu multimédia.
- Il est possible de contrôler la lecture à l'aide de l'appareil mobile. Pour plus d'informations, reportez-vous au mode d'emploi de l'appareil concerné.

## Utilisation de la fonction Paramètres AllShare

---

 **MENU**  → Réseau → Paramètres AllShare → ENTER 

Affiche la liste des téléphones portables ou appareils connectés qui ont été configurés avec ce téléviseur en vue d'utiliser la fonction **Paramètres AllShare**.

 La fonction **Paramètres AllShare** est disponible sur tous les appareils prenant en charge la fonction DLNA DMC.



- **Autor. / Refuser**: autorise/bloque les appareils.
- **Supprimer**: supprime les appareils de la liste.

 Cette fonction efface uniquement de la liste le nom des appareils. Si l'appareil effacé s'allume ou tente de se reconnecter au téléviseur, il est possible qu'il s'affiche à nouveau.







## ❑ Fonction Télétex



La page d'index du télétex contient des instructions sur l'utilisation du service. Pour que les informations du télétex s'affichent correctement, la réception des chaînes doit être stable. Autrement, des informations pourraient manquer ou certaines pages ne pas s'afficher.

Vous pouvez changer de page de télétex en appuyant sur les boutons numériques de la télécommande.

-  (mode): permet de sélectionner le mode Télétex (LISTE/FLOF). Si vous appuyez sur ce bouton alors que le mode LISTE est sélectionné, il passe en mode d'enregistrement de liste. Dans ce mode, vous pouvez enregistrer une page télétex dans une liste à l'aide du bouton  (memoriser).
-  (Télétex activé/mix/désactivé): active le mode télétex pour la chaîne choisie. Appuyez deux fois sur ce bouton pour superposer le mode Télétex à l'émission en cours de diffusion. Appuyez sur le bouton une nouvelle fois pour quitter le système télétex.



-  (sous-page): permet d'afficher une page secondaire.
-  (mémoriser): permet de mémoriser les pages télétexte.
-  (index): permet d'afficher la page d'index du télétexte (sommaire).
-  (taille): permet d'afficher la moitié supérieure de l'écran en caractères deux fois plus grands. Pour afficher le texte dans la moitié inférieure de l'écran, appuyez une nouvelle fois sur ce bouton. Pour rétablir l'affichage normal, appuyez dessus une fois de plus.
-  (maintenir): arrête l'affichage sur la page en cours, au cas où plusieurs pages secondaires suivraient automatiquement. Pour annuler, appuyez de nouveau sur cette touche.
-  (page suivante): affiche la page suivante du télétexte.
-  (page précédente): affiche la page précédente du télétexte.

-  (révéler): affiche le texte masqué (les réponses à un questionnaire, par exemple). Appuyez à nouveau sur ce bouton Appuyez à nouveau sur ce bouton pour rétablir le mode d'affichage normal.
-  (annuler): réduit l'écran télétexte pour le superposer sur l'émission en cours.
- Boutons de couleur (rouge, vert, jaune, bleu): si la société de radiodiffusion utilise le système FASTEXT, les différents sujets traités dans la page télétexte disposent d'un code couleur et peuvent être sélectionnés à l'aide des boutons de couleur de la télécommande. Appuyez sur la couleur correspondant au sujet de votre choix. Une nouvelle page avec code couleur est affichée. Les éléments peuvent être sélectionnés de la même manière. Pour afficher la page précédente ou suivante, appuyez sur le bouton de couleur correspondant.

## Les pages de télétexte sont organisées en six catégories :

Catégorie	Contenu
A	Numéro de la page sélectionnée.
B	Identité de la chaîne émettrice.
C	Numéro de la page actuelle ou indications de recherche.
D	Date et heure.
E	Texte.
F	Informations sur l'état. Informations FASTEXT.

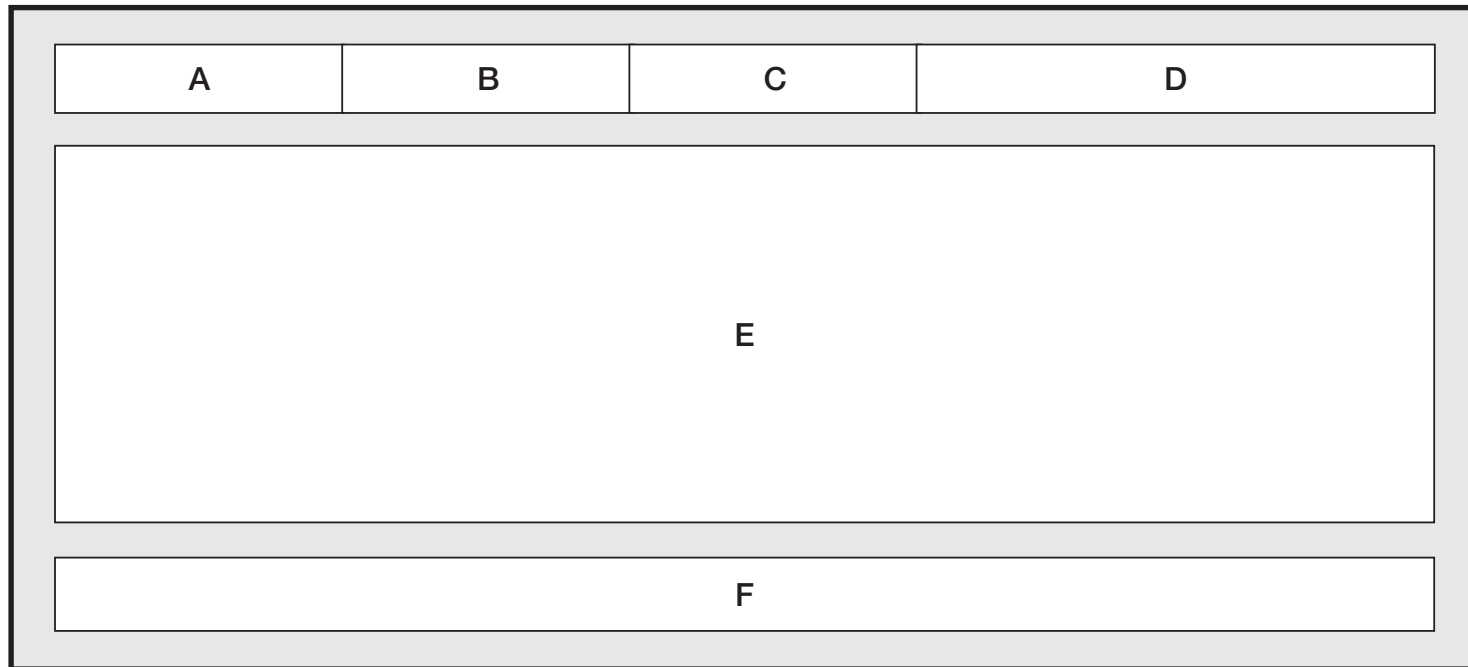

## ❑ Verrou antivol Kensington

Le verrou antivol Kensington n'est pas fourni par Samsung. L'antivol Kensington est un dispositif utilisé pour fixer physiquement le système lorsqu'il est utilisé dans un endroit public. L'aspect du verrou et la méthode de verrouillage peuvent différer de l'illustration en fonction du fabricant. Consultez le manuel fourni avec le verrou Kensington pour obtenir des instructions d'utilisation supplémentaires.

📖 Une icône “” est présente à l'arrière du téléviseur. Un verrou Kensington se trouve à côté de l'icône “”.

📖 L'emplacement et la couleur peuvent varier en fonction du modèle.



Pour verrouiller l'appareil, procédez comme suit :

1. Enroulez le câble de verrouillage Kensington autour d'un objet large et fixe tel qu'un bureau ou une chaise.

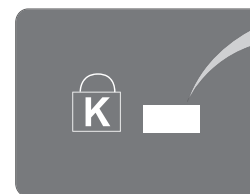
Arrière du téléviseur



Optionnel

2. Glissez le bout du câble auquel est attaché le verrou dans la boucle du câble de verrouillage Kensington.
  3. Insérez le dispositif de verrouillage dans la fente Kensington de l'appareil.
  4. Fermez le verrou.
-  Ces instructions sont d'ordre général. Pour de plus amples informations, consultez le manuel d'utilisation fourni avec le dispositif de verrouillage.
-  Le dispositif de verrouillage est vendu séparément.

## ❑ Emplacement pour interface commune pour les connexions

Pour regarder les chaînes payantes, la carte CI ou CI+ doit être insérée.

- Si vous ne l'insérez pas, certaines chaînes afficheront le message "Signal brouillé".
- Les informations de pairage contenant un numéro de téléphone, l'ID de la carte CI ou CI+, l'ID de l'hôte et d'autres informations s'afficheront après 2 ou 3 minutes. Si un message d'erreur s'affiche, contactez votre fournisseur de service.
- Lorsque la configuration des informations sur les canaux est terminée, le message "Mise à jour terminée" s'affiche, indiquant que la liste des chaînes est mise à jour.

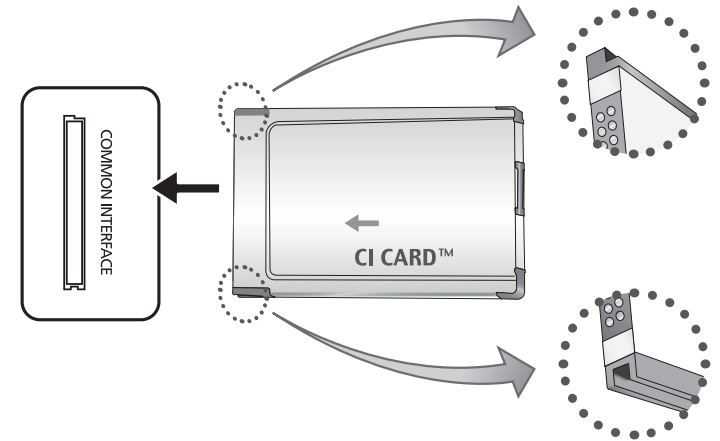

\* L'image peut varier en fonction du modèle.



## REMARQUE

- Vous devez vous procurer une "Carte CI ou CI+" auprès d'un câblo-opérateur local.
- Lorsque vous sortez la "Carte CI ou CI+", tirez-la délicatement avec vos doigts. Une chute pourrait l'endommager.
- Insérez la "Carte CI ou CI+" dans le sens indiqué sur celle-ci.
- L'emplacement de la fente INTERFACE COMMUNE peut varier en fonction du modèle.
- La "Carte CI ou CI+" n'est pas prise en charge dans certains pays et certaines régions ; vérifiez auprès de votre revendeur agréé.
- Si vous rencontrez des problèmes, contactez le prestataire de service.
- Insérez la carte d'interface commune (CI ou CI+ CARD), qui prend en charge les paramètres actuels de l'antenne. L'image sera déformée, voire invisible.

## ❑ Résolution des problèmes

Si vous avez des questions sur le téléviseur, commencez par consulter la liste ci-dessous. Si aucun de ces conseils de dépannage ne s'applique, rendez-vous sur le site [www.samsung.com](http://www.samsung.com) et cliquez sur Support.

Problèmes	Solutions et explications
Qualité de l'image	Exécutez tout d'abord le <b>Test de l'image</b> pour vérifier que votre téléviseur affiche correctement l'image de test. (Accédez à <b>MENU - Assistance - Diagnost. auto. - Test de l'image</b> ) Si l'image de test s'affiche correctement, sa qualité médiocre peut être due à la source ou au signal.



Problèmes	Solutions et explications
<p>La qualité de l'image affichée par le téléviseur n'est pas aussi bonne que dans le magasin.</p>	<ul style="list-style-type: none"><li>● Si vous possédez un décodeur câble / boîtier décodeur analogique, passez à un décodeur numérique. Utilisez des câbles HDMI ou Composant pour fournir une qualité d'image HD (haute définition). <b>Le modèle LCD 420 ne prend pas en charge le mode AV, Composant</b></li><li>● Abonnés câble / satellite: essayez les chaînes HD dans la liste des canaux.</li><li>● Connexion de l'antenne: essayez les chaînes HD après avoir effectué une mémorisation automatique.</li><li>● De nombreuses chaînes HD sont mises à niveau par rapport à du contenu SD (définition standard).</li><li>● Réglez la résolution de sortie vidéo du décodeur câble/boîtier décodeur sur 1080i ou 720p.</li><li>● Veillez à respecter la distance minimale recommandée entre vous et le téléviseur (distance basée sur la taille et la définition du signal).</li></ul>

Problèmes	Solutions et explications
L'image est déformée : macrobloc, petit bloc, points, pixellisation	<ul style="list-style-type: none"> <li>● La compression de contenu vidéo peut engendrer une déformation de l'image, en particulier pour les mouvements rapides comme le sport et les films d'action.</li> <li>● Un niveau de signal faible ou de mauvaise qualité peut déformer l'image. Il ne s'agit pas d'un problème lié au téléviseur.</li> <li>● Utiliser un téléphone portable à proximité d'un téléviseur (jusqu'à 1 m environ) peut être source de parasites visuels sur les téléviseurs analogiques et numériques.</li> </ul>
Couleur incorrecte ou manquante.	<ul style="list-style-type: none"> <li>● Si vous utilisez une connexion Composant, assurez-vous que les câbles Composant sont raccordés aux prises appropriées. Des raccordements desserrés ou incorrects peuvent engendrer des problèmes au niveau de la couleur ou un écran vide. <b>Le modèle LCD 420 ne prend pas en charge le mode AV, Composant</b></li> </ul>

Problèmes	Solutions et explications
La couleur ou la luminosité est de mauvaise qualité.	<ul style="list-style-type: none"> <li>● Réglez les options <b>Image</b> dans le menu du téléviseur. (accédez au <b>Mode Image / Couleur / Luminosité / Netteté</b>)</li> <li>● Réglez l'option <b>Mode éco.</b> dans le menu du téléviseur. (accédez à <b>MENU - Système - Solution Eco - Mode éco.</b>)</li> <li>● Essayez de réinitialiser l'image pour en afficher les paramètres par défaut. (accédez à <b>MENU - Image - Réinit. param. img</b>)</li> </ul>
Il y a une ligne pointillée sur les bords de l'écran.	<ul style="list-style-type: none"> <li>● Si la taille de l'image est définie sur <b>Adapter à l'écran</b>, réglez le paramètre sur <b>16:9</b>.</li> <li>● Changez la résolution du décodeur câble/boîtier décodeur.</li> </ul>
L'image est en noir et blanc.	<ul style="list-style-type: none"> <li>● Si vous utilisez une entrée composite AV, connectez le câble vidéo (jaune) au connecteur vert de l'entrée composant 1 du téléviseur.</li> </ul> <p><b>Le modèle LCD 420 ne prend pas en charge le mode AV, Composant</b></p>

Problèmes	Solutions et explications
Lors d'un changement de chaîne, l'image se bloque, est déformée ou s'affiche avec un léger décalage.	<ul style="list-style-type: none"><li>● En cas de raccordement à un décodeur câble, essayez de réinitialiser ce dernier. Rebranchez le cordon d'alimentation secteur et patientez jusqu'au redémarrage du décodeur câble. Cette opération peut prendre jusqu'à 20 minutes.</li><li>● Réglez la résolution de sortie du décodeur câble sur 1080i ou 720p.</li></ul>
Qualité sonore	<p>Exécutez tout d'abord le <b>Test du son</b> pour vérifier que le système audio de votre téléviseur fonctionne correctement. (Accédez à <b>MENU - Assistance - Diagnost. auto. - Test du son</b>)</p> <p>Si le système audio fonctionne correctement, le problème lié au son peut provenir de la source ou du signal.</p>
Il n'y a aucun son ou celui-ci est trop faible au volume maximum.	<ul style="list-style-type: none"><li>● Vérifiez le volume de l'appareil externe connecté à votre téléviseur.</li></ul>

Problèmes	Solutions et explications
<p>La qualité d'image est bonne, mais aucun son n'est émis.</p>	<ul style="list-style-type: none"><li>● Réglez l'option <b>Sélection Haut-parleur</b> sur <b>Haut-parleur TV</b> dans le menu Son. <b>pour les téléviseurs LED et plasma</b></li><li>● Si vous utilisez un appareil externe, assurez-vous que les câbles audio sont raccordés aux prises d'entrée audio appropriées du téléviseur.</li><li>● Si vous utilisez un appareil externe, vérifiez l'option de sortie audio de l'appareil connecté (il se peut, par exemple, que vous deviez définir l'option audio de votre décodeur câble sur HDMI si vous utilisez une connexion HDMI).</li><li>● Si vous utilisez un câble DVI-HDMI, un câble audio distinct est requis.</li><li>● Redémarrez le périphérique connecté en rebranchant le câble d'alimentation du périphérique.</li><li>● Si votre téléviseur est équipé d'une prise casque, assurez-vous que rien n'y est connecté.</li></ul>

Problèmes	Solutions et explications
Les haut-parleurs émettent un son inhabituel.	<ul style="list-style-type: none"><li>● Vérifiez les connexions des câbles. Vérifiez qu'aucun câble vidéo n'est raccordé à une entrée audio.</li><li>● Pour les connexions de télédistribution ou antenne, vérifiez l'intensité du signal. Un niveau de signal faible peut provoquer une distorsion sonore.</li></ul>
Aucune image, aucune vidéo	
Le téléviseur ne s'allume pas.	<ul style="list-style-type: none"><li>● Vérifiez que le cordon d'alimentation secteur est branché correctement sur la prise murale et sur le téléviseur.</li><li>● Vérifiez que la prise murale est opérationnelle.</li><li>● Essayez d'appuyer sur le bouton <b>POWER</b> du téléviseur pour vous assurer que le problème n'est pas dû à la télécommande. Si le téléviseur s'allume, reportez-vous au problème "La télécommande ne fonctionne pas" ci-après.</li></ul>

Problèmes	Solutions et explications
<p>Le téléviseur s'éteint automatiquement.</p>	<ul style="list-style-type: none"><li>● Vérifiez que la fonction <b>Veille</b> est réglée sur <b>Arrêt</b> dans le menu <b>Heure</b>.</li><li>● Si votre PC est connecté au téléviseur, vérifiez les paramètres d'alimentation de votre PC.</li><li>● Vérifiez que le cordon d'alimentation secteur est branché correctement sur la prise murale et sur le téléviseur.</li><li>● Lorsque vous regardez la télévision sur une connexion de télédistribution ou antenne, le téléviseur s'éteint après 10 à 15 minutes en l'absence de signal.</li></ul>

Problèmes	Solutions et explications
Aucune image/vidéo n'est affichée.	<ul style="list-style-type: none"><li>● Vérifiez le raccordement des câbles (retirez tous les câbles connectés au téléviseur et aux appareils externes, puis rebranchez-les).</li><li>● Réglez les sorties vidéo de votre périphérique externe (décodeur câble/boîtier décodeur, DVD, Blu-ray, etc.) pour faire correspondre les connexions à l'entrée du téléviseur. Par exemple, si la sortie d'un périphérique externe est HDMI, vous devez établir une connexion avec une entrée HDMI du téléviseur.</li><li>● Vérifiez que les appareils connectés sont sous tension.</li><li>● Veillez à sélectionner la source appropriée du téléviseur en appuyant sur la touche <b>SOURCE</b> de la télécommande.</li><li>● Redémarrez le périphérique connecté en rebranchant le câble d'alimentation du périphérique.</li></ul>



Problèmes	Solutions et explications
Connexion RF (câble / antenne)	
Le téléviseur ne reçoit pas toutes les chaînes.	<ul style="list-style-type: none"><li>● Vérifiez que le câble de l'antenne est raccordé correctement.</li><li>● Essayez la fonction <b>Configuration</b> (configuration initiale) pour ajouter des chaînes disponibles à la liste. Accédez à <b>MENU - Système - Configuration</b> (configuration initiale) et attendez que toutes les chaînes disponibles soient mémorisées.</li><li>● Vérifiez que l'antenne est positionnée correctement.</li></ul>
L'image est déformée : macrobloc, petit bloc, points, pixellisation	<ul style="list-style-type: none"><li>● La compression de contenu vidéo peut provoquer une déformation de l'image, en particulier pour les mouvements rapides comme le sport et les films d'action.</li><li>● Un niveau de signal faible peut déformer l'image. Il ne s'agit pas d'un problème lié au téléviseur.</li></ul>

Problèmes	Solutions et explications
Connexion au réseau <b>pour les téléviseurs plasma de la série 490</b>	
Echec de la mise à niveau du logiciel sur le réseau.	<ul style="list-style-type: none"> <li>● Essayez l'option <b>Paramètres réseau</b> dans le menu <b>Réseau</b>.</li> <li>● Si vous disposez de la dernière version du logiciel, la mise à niveau ne sera pas effectuée.</li> </ul>
Autres	
L'image ne s'affiche pas en mode plein écran.	<ul style="list-style-type: none"> <li>● Des barres noires s'affichent de chaque côté des chaînes HD lors de l'affichage de contenu SD (4:3) mis à niveau.</li> <li>● Des barres noires s'affichent en haut et en bas des films dont le format d'image est différent de celui de votre téléviseur.</li> <li>● Définissez les options de taille de l'image de votre appareil externe ou téléviseur sur Plein écran.</li> </ul>

Problèmes	Solutions et explications
<p>Le téléviseur à écran plasma émet un bourdonnement.</p> <p>pour les téléviseurs plasma</p>	<ul style="list-style-type: none"><li>● En règle générale, les téléviseurs à écran plasma émettent un léger bourdonnement. Cela est tout à fait normal. Ce bruit résulte des charges électriques qui sont utilisées pour créer les images sur l'écran.</li><li>● Si le bourdonnement est fort, il se peut que la luminosité que vous avez réglée soit trop élevée. Essayez de réduire la luminosité.</li><li>● Le bourdonnement peut également être provoqué par une trop grande proximité entre un mur ou une autre surface dure et l'arrière de votre téléviseur à écran plasma. Vous pouvez également essayer de réacheminer vos câbles de connexion.</li><li>● Une installation incorrecte de la fixation murale peut créer un bruit excessif.</li></ul>
<p>Problème de rémanence de l'image (brûlures).</p> <p>pour les téléviseurs plasma</p>	<ul style="list-style-type: none"><li>● Pour réduire le risque de brûlure, cet écran est équipé d'une technologie permettant la modification de pixel. Cette technologie vous permet de définir l'image de façon à ce qu'elle se déplace légèrement vers le haut et vers le bas (ligne verticale) et de gauche à droite (point horizontal). Le mouvement léger et régulier de l'image réduit le risque de brûlure d'écran.</li></ul>

Problèmes	Solutions et explications
La télécommande ne fonctionne pas.	<ul style="list-style-type: none"><li>● Vérifiez que la polarité (+/-) des piles de la télécommande est respectée.</li><li>● Nettoyez la lentille de la télécommande.</li><li>● Essayez de diriger directement la télécommande vers le téléviseur à une distance de 1,5 à 1,8 m.</li></ul>
La télécommande du décodeur câble /boîtier décodeur ne permet pas d'allumer ou d'éteindre le téléviseur, ni de régler le volume.	<ul style="list-style-type: none"><li>● Programmez la télécommande du décodeur câble/boîtier décodeur de telle sorte qu'elle puisse commander le téléviseur. Consultez le mode d'emploi du décodeur câble/boîtier décodeur pour obtenir le code du téléviseur SAMSUNG.</li></ul>
Le message " <b>Mode non pris en charge</b> " est affiché.	<ul style="list-style-type: none"><li>● Vérifiez la résolution prise en charge par le téléviseur et réglez la résolution de sortie du périphérique externe en conséquence.</li></ul>

Problèmes	Solutions et explications
Une odeur de plastique se dégage du téléviseur.	<ul style="list-style-type: none"><li>● Cette odeur est normale et s'atténuera avec le temps.</li></ul>
L'option <b>Informations de signal</b> du téléviseur n'est pas disponible dans le menu de test du <b>Diagnost. auto..</b>	<ul style="list-style-type: none"><li>● Cette fonction n'est disponible qu'avec des chaînes numériques diffusées sur une connexion d'antenne / RF/coaxiale.</li></ul>
Le téléviseur penche sur le côté.	<ul style="list-style-type: none"><li>● Retirez le support de base du téléviseur et réassemblez-le.</li></ul>
Le montage du support de base s'effectue difficilement.	<ul style="list-style-type: none"><li>● Veillez à placer le téléviseur sur une surface plane. Si vous ne parvenez pas à retirer les vis du téléviseur, utilisez un tournevis aimanté.</li></ul>

Problèmes	Solutions et explications
Le menu des <b>Canal</b> est grisé (indisponible).	<ul style="list-style-type: none"> <li>● Le menu <b>Canal</b> n'est disponible que si la source TV est sélectionnée.</li> </ul>
Vos paramètres sont perdus après 30 minutes ou à chaque mise hors tension du téléviseur.	<ul style="list-style-type: none"> <li>● Si le téléviseur est en mode <b>Util.magasin</b>, les paramètres audio et vidéo sont réinitialisés toutes les 30 minutes. Remplacez le mode <b>Util.magasin</b> par le mode <b>Util. domicile</b> dans la procédure <b>Configuration</b> (configuration initiale). Appuyez sur le bouton <b>SOURCE</b> pour sélectionner le mode <b>TV</b> et accédez à <b>MENU</b> → <b>Système</b> → <b>Configuration</b> (configuration initiale) → <b>ENTER</b> .</li> </ul>
Perte intermittente du signal audio ou vidéo.	<ul style="list-style-type: none"> <li>● Vérifiez le raccordement des câbles ; rebranchez-les au besoin.</li> <li>● Une perte de l'image ou du son peut être provoquée par l'utilisation de câbles trop rigides ou épais. Veillez à ce que les câbles soient suffisamment souples pour une utilisation à long terme. En cas d'installation du téléviseur au mur, nous vous recommandons d'utiliser des câbles avec des connecteurs de 90 degrés.</li> </ul>

Problèmes	Solutions et explications
Des petites particules sont visibles lorsque vous observez de près le bord du cadre du téléviseur.	<ul style="list-style-type: none"> <li>● Elles font partie de la conception du produit et ne constituent pas un défaut.</li> </ul>
Le menu <b>PIP</b> n'est pas disponible.	<ul style="list-style-type: none"> <li>● La fonctionnalité <b>PIP</b> n'est disponible que lorsque vous utilisez une source HDMI ou Composant.</li> </ul> <p style="background-color: #1a3d54; color: white; padding: 5px; border-radius: 10px; text-align: center;">Le modèle LCD 420 ne prend pas en charge le mode AV, Composant</p>
Le téléviseur s'est rallumé 45 minutes après sa mise hors tension.	<ul style="list-style-type: none"> <li>● Cela est tout à fait normal. Le téléviseur exécute, en effet, la fonction de liaison radio (OTA) pour mettre à niveau le microprogramme téléchargé au cours de son utilisation.</li> </ul>
Le message " <b>Signal brouillé</b> " ou " <b>Signal faible ou inexistant</b> " s'affiche.	<ul style="list-style-type: none"> <li>● Si vous utilisez une CARTE CAM (CI/CI+), vérifiez qu'elle est installée dans la fente de l'interface commune.</li> <li>● Si le problème persiste, retirez la CARTE CAM du téléviseur et réintroduisez-la dans la fente.</li> </ul>

Problèmes	Solutions et explications
Problèmes récurrents liés à l'image/au son.	<ul style="list-style-type: none"><li>● Vérifiez et modifiez le signal/la source.</li></ul>
Il peut y avoir une réaction entre les coussinets en caoutchouc situés sur le support de base et la finition de certains meubles.	<ul style="list-style-type: none"><li>● Pour éviter que cela ne se produise, utilisez des coussinets de feutre sur toute surface du téléviseur en contact direct avec un meuble.</li></ul>
Le message " <b>Fichier non lisible.</b> " s'affiche.	<ul style="list-style-type: none"><li>● Cela peut être dû au débit binaire élevé du contenu. La lecture a généralement lieu, mais peut présenter certains problèmes.</li></ul>



## ❑ License



TheaterSound, SRS and  symbol are trademarks of SRS Labs, Inc.

TheaterSound technology is incorporated under license from SRS Labs, Inc.

SRS TheaterSound™ provides the most immersive surround sound experience from the TVs built-in speakers, while maintaining steady volume and delivering rich bass and clear dialog.



Fabriqué sous licence de Dolby Laboratories. Dolby et le symbole double-D sont des marques déposées de Dolby Laboratories.



Manufactured under license under U.S. Patent Nos: 5,956,674; 5,974,380; 6,487,535 & other U.S. and worldwide patents issued & pending. DTS, the Symbol, & DTS and the Symbol together are registered trademarks & DTS 2.0+Digital Out is a trademark of DTS, Inc. Product includes software. © DTS, Inc. All Rights Reserved.



Manufactured under license under U.S. Patent Nos: 5,956,674; 5,974,380; 6,487,535 & other U.S. and worldwide patents issued & pending. DTS, the Symbol & DTS and the Symbol together are registered trademarks & DTS 2.0 Channel is a trademark of DTS, Inc. Product includes software. © DTS, Inc. All Rights Reserved.

Uniquement pour la série LCD 420



The terms HDMI and HDMI High-Definition Multimedia Interface, and the HDMI Logo are trademarks or registered trademarks of HDMI Licensing LLC in the United States and other countries.



DivX Certified® to play DivX® video up to HD 1080p, including premium content.

ABOUT DIVX VIDEO: DivX® is a digital video format created by DivX, LLC, a subsidiary of Rovi Corporation. This is an official DivX Certified® device that plays DivX video. Visit [divx.com](http://divx.com) for more information and software tools to convert your files into DivX videos.

ABOUT DIVX VIDEO-ON-DEMAND: This DivX Certified® device must be registered in order to play purchased DivX Video-on-Demand (VOD) movies. To obtain your registration code, locate the DivX VOD section in your device setup menu. Go to [vod.divx.com](http://vod.divx.com) for more information on how to complete your registration. Covered by one or more of the following U.S. patents : 7,295,673; 7,460,668; 7,515,710; 7,519,274

DivX®, DivX Certified® and associated logos are trademarks of Rovi Corporation or its subsidiaries and are used under license.

### **Avis concernant les Licences libres**

En cas d'utilisation d'un logiciel libre (Open Source), les licences correspondantes sont disponibles dans le menu du produit. L'avis concernant les Licences libres est uniquement disponible en anglais.