



Contact SAMSUNG WORLDWIDE

If you have any questions or comments relating to Samsung products, please contact the SAMSUNG customer care centre.

Country	Customer Care Centre ☎	Web Site
ALBANIA	42 27 5755	-
AUSTRIA	0810 - SAMSUNG (7267864, € 0.07/min)	www.samsung.com
BELGIUM	02-201-24-18	www.samsung.com/be (Dutch) www.samsung.com/be_fr (French)
BOSNIA	05 133 1999	-
BULGARIA	07001 33 11	www.samsung.com
CROATIA	062 SAMSUNG (062 726 7864)	www.samsung.com
CZECH	800 - SAMSUNG (800-726786) Samsung Zrt., česká organizační složka, Oasis Florenc, Sokolovská394/17, 180 00, Praha 8	www.samsung.com
DENMARK	70 70 19 70	www.samsung.com
FINLAND	030 - 6227 515	www.samsung.com
FRANCE	01 48 63 00 00	www.samsung.com
GERMANY	01805 - SAMSUNG (726-7864 0,14 €/Min. aus dem dt. Festnetz, aus Mobilfunknetzen max. 0,42 €/Min.)	www.samsung.com
CYPRUS	From landline : 8009 4000	www.samsung.com
GREECE	From landline : 80111-SAMSUNG(7267864) From landline & mobile : (+30) 210 6897691	www.samsung.com
HUNGARY	06-80-SAMSUNG (726-7864)	www.samsung.com
ITALIA	800-SAMSUNG (726-7864)	www.samsung.com
KOSOVO	+381 0113216899	-
LUXEMBURG	261 03 710	www.samsung.com
MACEDONIA	023 207 777	-
MONTENEGRO	020 405 888	-
NETHERLANDS	0900-SAMSUNG (0900-7267864) (€ 0,10/Min)	www.samsung.com
NORWAY	815-56 480	www.samsung.com
POLAND	0 801-1SAMSUNG (172678) +48 22 607-93-33	www.samsung.com
PORTUGAL	808 20-SAMSUNG (808 20 7267)	www.samsung.com
ROMANIA	From landline : 08010-SAMSUNG (7267864) From landline & mobile : (+40) 21 206 01 10	www.samsung.com
SERBIA	0700 Samsung (0700 726 7864)	www.samsung.com
SLOVAKIA	0800 - SAMSUNG (0800-726 786)	www.samsung.com/sk
SPAIN	902 - 1 - SAMSUNG (902 172 678)	www.samsung.com
SWEDEN	0771 726 7864 (SAMSUNG)	www.samsung.com
SWITZERLAND	0848 - SAMSUNG(7267864, CHF 0.08/min)	www.samsung.com/ch www.samsung.com/ch_fr/(French)
U.K	0330 SAMSUNG (7267864)	www.samsung.com
EIRE	0818 717100	www.samsung.com
LITHUANIA	8-800-77777	www.samsung.com
LATVIA	8000-7267	www.samsung.com
ESTONIA	800-7267	www.samsung.com
TURKEY	444 77 11	www.samsung.com

# LED TV user manual



Thank you for purchasing this Samsung product.  
To receive more complete service, please register  
your product at  
[www.samsung.com/register](http://www.samsung.com/register)

Model \_\_\_\_\_ Serial No. \_\_\_\_\_



A detailed User's Manual is built into your TV.

For more information about how to view this e-Manual see page 19.

Figures and illustrations in this User Manual are provided for reference only and may differ from actual product appearance. Product design and specifications may be changed without notice.

### Digital TV notice

1. Functionalities related to Digital TV (DVB) are only available in countries/areas where DVB-T (MPEG2 and MPEG4 AVC) digital terrestrial signals are broadcasted or where you are able to access to a compatible DVB-C (MPEG2 and MPEG4 AAC) cable-TV service. Please check with your local dealer the possibility to receive DVB-T or DVB-C signal.
2. DVB-T is the DVB European consortium standard for the broadcast transmission of digital terrestrial television and DVB-C is that for the broadcast transmission of digital TV over cable. However, some differentiated features like EPG (Electric Programme Guide), VOD (Video On Demand) and so on, are not included in this specification. So, they cannot be workable at this moment.
3. Although this TV set meets the latest DVB-T and DVB-C standards, as of [August, 2008], the compatibility with future DVB-T digital terrestrial and DVB-C digital cable broadcasts cannot be guaranteed.
4. Depending on the countries/areas where this TV set is used some cable-TV providers may charge an additional fee for such a service and you may be required to agree to terms and conditions of their business.
5. Some Digital TV functions might be unavailable in some countries or regions and DVB-C might not work correctly with some cable service providers.
6. For more information, please contact your local Samsung customer care centre.  
 The reception quality of TV may be affected due to differences in broadcasting method between the countries. Please check the TV performance in the local SAMSUNG Authorized Dealer, or the Samsung Call Centre whether it can be improved by reconfiguring TV setting or not.

### Still image warning

Avoid displaying still images (like jpeg picture files) or still image element (like TV programme logo, panorama or 4:3 image format, stock or news bar at screen bottom etc.) on the screen. Constant displaying of still picture can cause ghosting of LED screen, which will affect image quality. To reduce risk of this effect, please follow below recommendations:

- Avoid displaying the same TV channel for long periods.
- Always try to display any image on full screen, use TV set picture format menu for best possible match.
- Reduce brightness and contrast values to minimum required to achieve desired picture quality, exceeded values may speed up the burnout process.
- Frequently use all TV features designed to reduce image retention and screen burnout, refer to e-Manual for details.

## Providing Proper Ventilation for Your TV

When you install your TV, maintain a distance of at least 4 inches between the TV and other objects (walls, cabinet sides, etc.) to ensure proper ventilation. Failing to maintain proper ventilation may result in a fire or a problem with the product caused by an increase in its internal temperature.

✎ Whether you install your TV using a stand or a wall-mount, we strongly recommend you use parts provided by Samsung Electronics only.

- If you use parts provided by another manufacturer, it may cause difficulties with the product or result in injury caused by the product falling.

Installation with a stand.

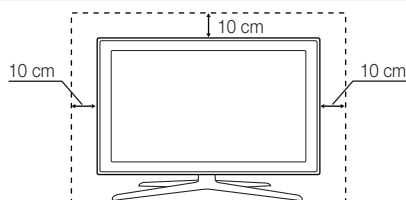

Installation with a wall-mount.

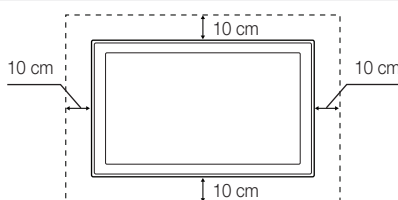

### ⚠ Other Warnings

✎ The actual appearance of the TV may differ from the images in this manual, depending on the model.

✎ Be careful when you touch the TV. Some parts can be somewhat hot.



#### Correct Disposal of This Product (Waste Electrical & Electronic Equipment)

**(Applicable in the European Union and other European countries with separate collection systems)**

This marking on the product, accessories or literature indicates that the product and its electronic accessories (e.g. charger, headset, USB cable) should not be disposed of with other household waste at the end of their working life. To prevent possible harm to the environment or human health from uncontrolled waste disposal, please separate these items from other types of waste and recycle them responsibly to promote the sustainable reuse of material resources. Household users should contact either the retailer where they purchased this product, or their local government office, for details of where and how they can take these items for environmentally safe recycling. Business users should contact their supplier and check the terms and conditions of the purchase contract. This product and its electronic accessories should not be mixed with other commercial wastes for disposal.



#### Correct disposal of batteries in this product

**(Applicable in the European Union and other European countries with separate battery return systems)**

This marking on the battery, manual or packaging indicates that the batteries in this product should not be disposed of with other household waste at the end of their working life. Where marked, the chemical symbols Hg, Cd or Pb indicate that the battery contains mercury, cadmium or lead above the reference levels in EC Directive 2006/66. If batteries are not properly disposed of, these substances can cause harm to human health or the environment. To protect natural resources and to promote material reuse, please separate batteries from other types of waste and recycle them through your local, free battery return system.

- An administration fee may be charged if either
  - (a) an engineer is called out at your request and there is no defect in the product (i.e. where you have failed to read this user manual)
  - (b) you bring the unit to a repair centre and there is no defect in the product (i.e. where you have failed to read this user manual).
- The amount of such administration charge will be advised to you before any work or home visit is carried out.

## List of Features

- **3D:** This exciting new feature enables you to view 3D content from some broadcasting or 3D BD players.
- **SMART HUB:** The Gateway to all content integrated in one place
  - It's all integrated to guide you to easier and diverse entertainment choices
  - Control your entertainment life with easy and simple user friendly UI
  - Access to diverse Apps that are adding up every day
  - Customize your TV, by App grouping & sorting to your taste
- **AllShare Play:** AllShare Play lets you access, view, or play photos, videos, or music located on USB devices, digital cameras, cell phones, and PCs. PCs, cell phones, and other compatible devices can be accessed wirelessly, through your wireless network.
- **Anynet+ (HDMI-CEC):** Allows you to control all connected Samsung devices that support Anynet+ with your Samsung TV's remote.
- **e-Manual:** Allows you to read on screen full manual. (p. 19)

## Accessories

- 📎 Please make sure the following items are included with your TV. If any items are missing, contact your dealer.
- 📎 The items' colours and shapes may vary depending on the models.
- 📎 Cables not included in the package contents can be purchased separately.
- 📎 Check that there is no accessory hidden behind packing materials when you open the box.

### ⚠ CAUTION: INSERT SECURELY LEST SHOULD BE DETACHED IN SET

- |  |                             |
|--|-----------------------------|
| • Smart Touch Control & Batteries (AA x 2)                       | • Power Cord                |
| • IR Blaster & Batteries (AA x 4)                                | • Cleaning-Cloth            |
| • Remote Control & Batteries (AAA x 2)                           | • Samsung 3D Active Glasses |
| • Warranty Card (Not available in some locations) / Safety Guide | • User Manual               |



Scart Adapter



Holder-Wire stand



Holder Ring x 4

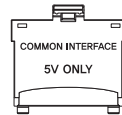

CI Card Adapter

### Assembling the Stand Wire Holder

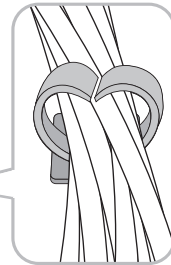
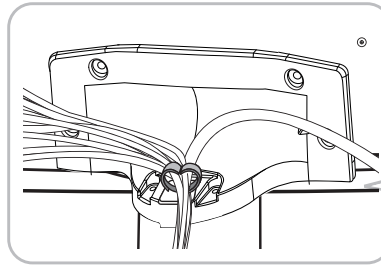
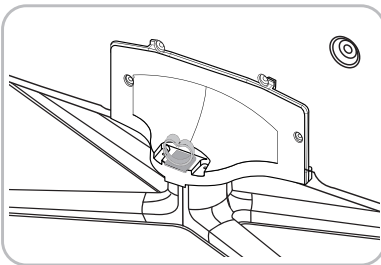

### Wireless Keyboard (Sold Separately)

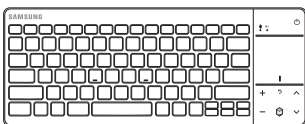

Wireless Keyboard

## Using the TV's Controller (Panel Key)

The TV's Controller, a small joy stick like button on the rear right side of the TV, lets you control the TV without the remote control.

 The product colour and shape may vary depending on the model.

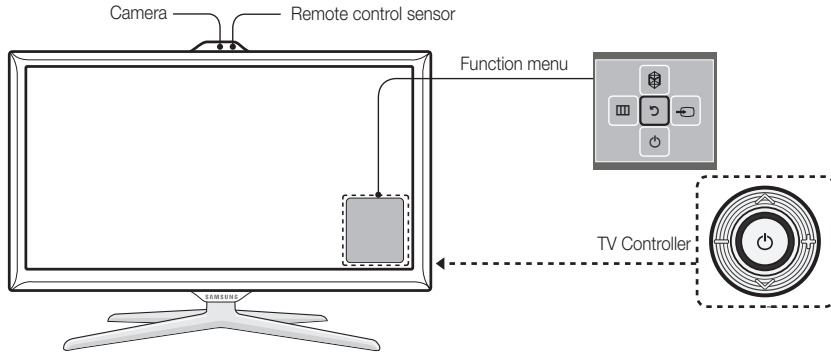

 Follow these instructions facing the front of your TV.

 When you use a TV camera, you should check whether a tape attached or not in rear of the TV camera, and then you can use a TV camera after adjust a camera angle. If you do not intend to use the TV camera, move the camera lens upwards so that the lens is not revealed. In this case, **Face recognition** and **Motion control** are not available.





<b>Power on</b>	Turn the TV on by pressing the Controller when the TV is in standby mode.
<b>Adjusting the volume</b>	Adjust the volume by moving the Controller from side to side when the power is on.
<b>Selecting a channel</b>	Select a channel by moving the Controller upwards and downwards when the power is on.
<b>Using the Function menu</b>	To view and use the Function menu, press and release the Controller when the power is on. To close the Function menu, press and release the Controller again.
<b>Selecting the MENU (III)</b>	With the Function menu visible, select the <b>MENU (III)</b> by moving the Controller to the left. The OSD (On Screen Display) Menu appears. Select an option by moving the Controller to the right. Move the Controller to the right or left, or backwards and forwards to make additional selections. To change a parameter, select the it, and then press the Controller.
<b>Selecting the SMART HUB (SH)</b>	With the Function menu visible, select <b>SMART HUB (SH)</b> by moving the Controller upwards. The <b>SMART HUB</b> main screen appears. Select an application by moving the Controller, and then pressing the Controller.
<b>Selecting a Source (SRC)</b>	With the Function menu visible, open the <b>Source (SRC)</b> by moving the Controller to the right. The Source screen appears. To select a <b>Source</b> , move the Controller back and forth. When the source you want is highlighted, press the Controller.
<b>Power off (OFF)</b>	With the Function menu visible, select <b>Power off (OFF)</b> by moving the Controller downwards, and then press the Controller.

 To close the **Menu**, **Smart Hub**, or **Source**, press the Controller for more than 1 second.

### Standby mode

Your TV enters Standby mode when you turn it off and continues to consume a small amount of electric power. To be safe and to decrease power consumption, do not leave your TV in standby mode for long periods of time (when you are away on vacation, for example). It is best to unplug the power cord.

## Connecting to an Aerial

-  Plug the power cord into a wall outlet only after you have made all other connections.
-  If you are connecting your TV to a cable or satellite box using HDMI, Component, or Composite connections, you do not need to connect the ANT IN jack to an aerial or a cable connection.
-  Using two-way radio mobile and portable units or amateur radio or AM radio near your TV may cause the TV to malfunction.
-  Use caution when you move or swivel the TV if the aerial cable is tightly connected. You could break the aerial jack off the TV.

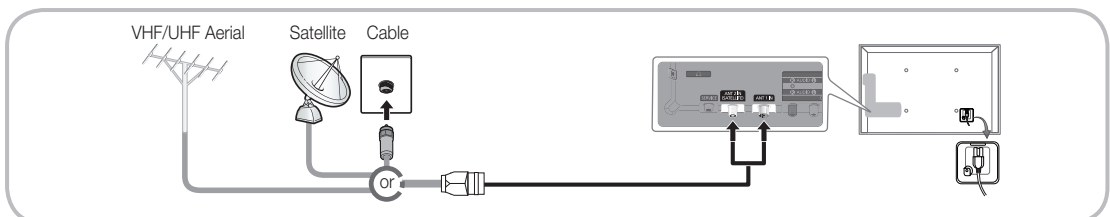



## IR Blaster

To control external devices connected to your TV, setting up the Universal Remote.

If you control Smart Touch Control to adjust to the external device, the IR Blaster will send the IR signal to an external device.

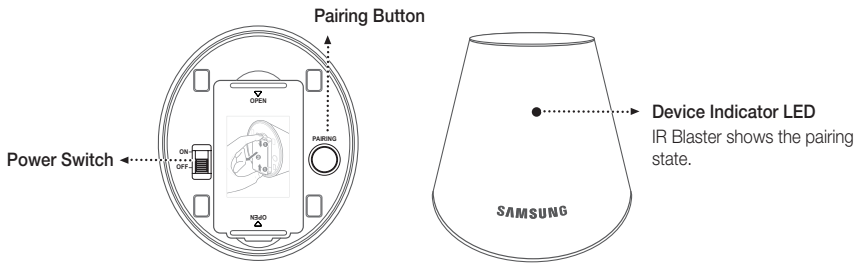

### Installing batteries (Battery size : AA)

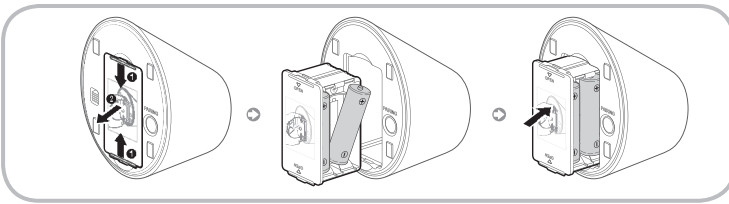

1. Hold the both sides of the battery holder and pull it out.
2. Install four batteries so that the polarity of the batteries (+/-) matches the illustration in the battery compartment.
3. Push it back.

## Initial Pairing

When you connect an IR Blaster with your TV, you can control connected external devices with your TV using the Smart Touch Control.

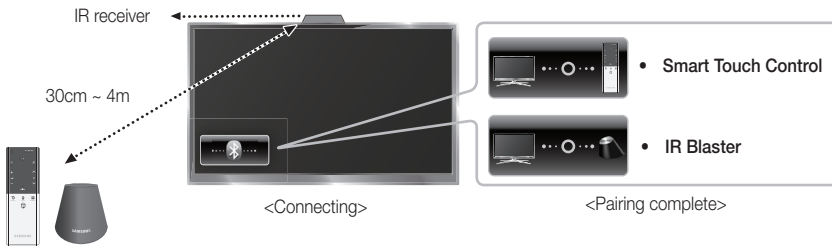

### Smart Touch Control

After you have run the Initial Setup on your TV, you should connect your Smart Touch Control to your TV.

1. Turn the TV on by pressing the **Power** button on.
2. The connection icons appear on the bottom left of the screen, and the TV connects to your Smart Touch Control automatically.

If you want to perform the pairing process again, press the reset button in the centre of the back cover using a pin or the tip of an unbent paper clip. The Smart Touch Control will be initialized.



- Smart Touch Control **PAIRING** Reset button

### IR Blaster

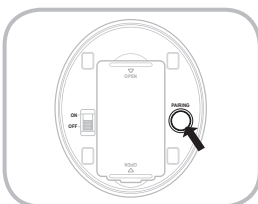

1. Turn on the IR Blaster. When Indicator LED blinks, you should connect IR Blaster to TV.
  2. Move the IR Blaster to the direction of your TV's IR receiver, and then press the **PAIRING** button once shortly on the bottom of the IR Blaster.
  3. The connection icons appear on the bottom left of the screen, and the TV connects to IR Blaster automatically.
- If the connection process failed, please turn off and on the IR Blaster, try again from step2.

## Calibrating the Touch Pad

To calibrate the touch pad on the Smart Touch Control, follow these steps:

1. Press the **NUMBER** button for 3 seconds. The calibration starts.
  2. When done, all the LEDs on the top of the Smart Touch Control blink twice simultaneously.
- While calibrating, don't touch the touch pad.
- If the touch pad loses accuracy, re-calibrate the touch pad by repeating Steps 1 and 2.

## Using the Touch Pad

To display the shortcut functions list on the bottom of the screen, press the  button at the bottom of the touch pad. This list includes **Menu**, **Source**, **CH List**, **3D**, **AllShare Play**, **Support**, and a number of other functions.

To display the colour and playing control functions on the top of the screen, press the  button on the top of the touch pad.

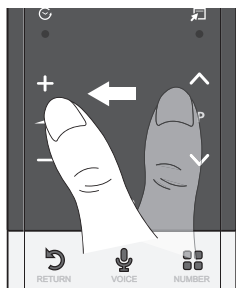

**To Move the Highlight:** Rest your finger on the touch pad, and then slide it from one side to the other, from top to bottom, or bottom to top.

To move the Highlight continuously, flick your finger across the touch pad from right to left, left to right, top to bottom, or bottom to top.

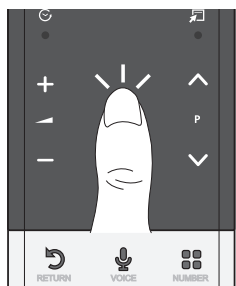

**To Select an item:** Press the Touch Pad.

## Using the Scroll mode

If you press the Touch Pad when using **Smart Hub**, **Web Browser**, and **AllShare Play**, the Touch Pad switches to the Scroll mode. In the Scroll mode, slide your finger in the Touch Pad from one side to the other, the highlight moves page units.

To return to the general mode of the Touch Pad, press the Touch Pad or **RETURN** button on your Smart Touch Control.

## To Enter a channel number through Smart Touch Control

1. While watching a broadcast, press the **NUMBER** button on the Smart Touch Control. The TV displays the number button screen.
  2. Using the touch pad, highlight a number, and then press the touch pad. The TV displays a list of channels that start with the number you selected.
  3. Using the touch pad, highlight the channel in the list you want, and then press the touch pad.
- You can also change the channel by touching the up or down channel icon on the touch pad. If you touch the touch pad immediately after, the TV displays the list of memorized channels. Select a channel by moving or flicking your finger up or down, and then pressing the touch pad.

## To Display the Tools Menu

Press the  button on the right side of the touch pad.



## To Display a History of the Channels You Watched

Press the  button on the left side of the touch pad.







## Setting up Smart touch control to use as a Universal Remote Control

Lets you control a Set-Top-Box (STB) or a BD player or both connected to the TV using your Smart Touch Control. After you connect the device to the TV, the Smart Touch Control can control the navigation, number, and other keys needed to operate and control the device.

-  The Universal Remote Control can adjust TV's volume, but STB's volume cannot be adjusted. Watch STB after adjusting STB's volume to appropriate level.
-  Depending on the version of an application, the **Universal remote setup** instructions may differ. In this case, please follow the instructions on the screen.

To connect the external device to your Smart Touch Control, follow these steps:

1. Select **Set up a device to control**, and then press the Touch Pad.
2. Select an external device from the connected devices, and then press the Touch Pad.
3. Select the port used to connect the external device, and then press the Touch Pad.
  -  Make sure that the selected device is on. If it is turned off, turn the power on and press **Refresh**.
4. Select **Search brands/TV service providers**, and then press the Touch Pad. A keyboard and an entry field appear. Enter the first few letters of the brand name of your device using the Smart Touch Control, and then select **Done** at the bottom of the keyboard. In the list that appears below the entry field, select the brand name of your device, and then press the Touch Pad.

If you want to search the brand of STB (Set-Top box), you can search the STB by using the brand name or a cable provider.
5. Select **Search model**, and then press the Touch Pad. A keyboard and an entry field appear. Enter the first few letters and numbers of the model name of your device using the Touch Control, and then select **Done** at the bottom of the keyboard. In the list that appears below the entry field, select the model name of your device, and then press the Touch Pad.
  -  If the search for model name does not work properly, search with a part of the model name or use the search for recommended model code.
6. Select **Download**, and then press the Touch Pad. Download the configuration data for the IR Blaster in the same way.
7. When all the settings are complete, select the **Complete** button and press the Touch Pad.
  -  To reset IR Blaster and Smart Touch Control, press the  button on Smart Touch Control, and then select **Universal remote setup**.

## Using the Search for recommended model code.

1. In the **Search model** name step in the integrated remote control setup, select the **Recommended model** and press the Touch Pad.
  2. Select **Download** to download the recommended model code.
  3. Point the Smart Touch Control forward to the IR sensor of the external device and press the Touch Pad to test if the device works.
  4. If the downloaded recommended model code does not work, repeat the steps from step 3.
-  When you use the BD home theater by using Universal Remote, some buttons may not be supported. In this case, we recommend to use **Anynet+ (HDMI-CEC)** function.

## Viewing the Remote Control

This is a special remote control for the visually impaired persons and has Braille points on the Power, Channel and Volume buttons.

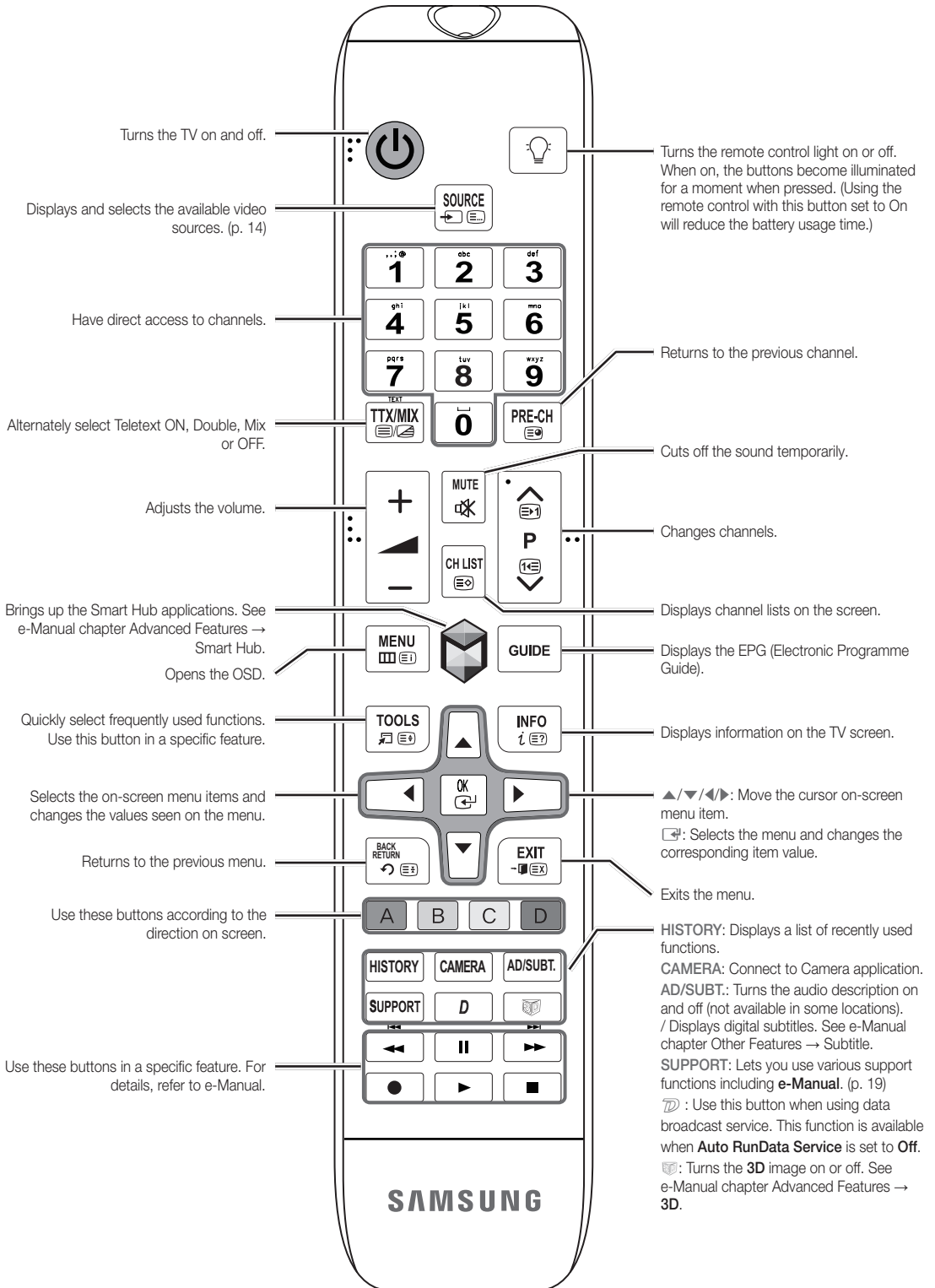

## Installing batteries (Battery size: AAA)

Match the polarity of the batteries to the symbols in the battery compartment.

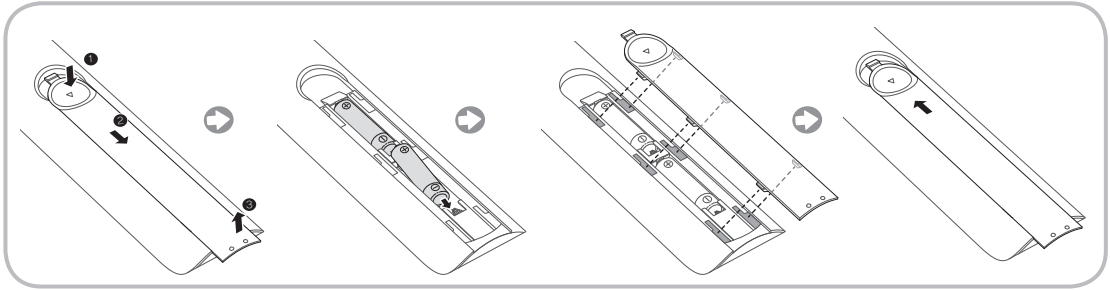

### NOTE

- Install the batteries so that the polarity of the batteries (+/-) matches the illustration in the battery compartment.
- Use the remote control within 23 feet of the TV.
- Bright light may affect the performance of the remote control. Avoid using when near special fluorescent lights or neon signs.
- The colour and shape may vary depending on the model.

## Setup (Initial Setup)

When you turn the TV on for the first time, a sequence of prompts and screens will assist you in configuring basic settings. To begin **Setup**, press the button on your remote.









**Setup** is available only when the input source is set to TV. See "Changing the Input Source" (p. 14).

To return to the previous step in the **Setup** sequence, Select **Previous**.

Before you begin, make sure you have connected the TV to an aerial or a cable connection and that the TV is plugged in. (p. 5).

To start the **Setup** select **Start**.

<b>1</b>	<b>Menu Language:</b> Select a Language.	Select a menu language you want using your remote, and then select <b>Next</b> . The TV will be displayed a menu using the selected language since next step.
<b>2</b>	<b>Use Mode:</b> Select the Home Use Mode.	Select <b>Home Use</b> using your remote, and then select <b>Next</b> . <b>Store Demo</b> mode is for retail environments.
<b>3</b>	<b>Network Settings:</b> Configure network settings To connect later, select <b>Skip</b> .	To set up your network connection, select <b>Start</b> using your remote. If you do not know your network set up information or want to set to it later, select <b>Skip</b> . For more detailed information, refer to "Setting up the Wired or Wireless Network" in the e-Manual for set up requirements and instructions, and the Network Connection section of this manual (p. 18). You can set up the network connection later using the <b>Network</b> menu.
<b>4</b>	<b>Software Upgrade:</b> Upgrading the software to latest version To upgrade later, select <b>Skip</b> .	Select <b>Next</b> to upgrade TV software. Your TV will automatically upgrade, if your TV need a software upgrade. If you want to upgrade later, select the <b>Skip</b> . For more information, refer to <b>Software Upgrade</b> (Preference Features → Support Menu) in the e-Manual. This may take some time, depending on network status.

5	<b>Terms of Service Agreement</b>	<p>When the <b>Network Settings</b> is completed, The <b>Terms of Service Agreement</b> screen appears.</p> <p> The screen can take a few seconds to appear.</p> <p>The <b>General Disclaimer</b> screen appears. Select <b>Agree</b>. The <b>Privacy policy</b> screen appears. Select <b>Agree</b>.</p> <p> To use the <b>Smart Hub</b>, you should select <b>Agree</b> from the <b>Terms of Service Agreement</b>.</p>
6	<b>Select Country.</b> (Depending on the country)	<p>Select the appropriate country.</p> <p> After selecting the country in the Country menu, some models may proceed with an additional option to setup the pin number.</p>
7	<b>Auto Tuning (1):</b> Selecting how you watch your TV	<p>Let's find and store channels on your TV. Do you need to search for channels?</p> <ul style="list-style-type: none"> <li>• <b>Yes, I need to.:</b> All the channels available will be found and stored on your TV.</li> <li>• <b>No, I don't need to.:</b> My set-top box provides all the channels that are available, so I don't need to search for channels.</li> </ul>
8	<b>Auto Tuning (2):</b> Selecting a search options and <b>Region Selection</b> (Depending on the country)	<p>Select the channel source to memorise. When setting the aerial source to <b>Cable</b>, a step appears allowing you to assign numerical values (channel frequencies) to the channels. For more information, refer to <b>Auto Tuning</b> (Channel Menu → Memorizing Channels) in the e-Manual.</p> <p> When <b>Air</b> or <b>Cable</b> is selected first: After all <b>Air</b> or <b>Cable</b> channels are stored, the step for storing <b>Satellite</b> channels is displayed.</p> <p> When <b>Satellite</b> is selected first: After all <b>Satellite</b> channels are stored, the step for storing <b>Air</b> or <b>Cable</b> channels is displayed.</p> <p> Select <b>Stop</b> at any time to interrupt the memorization process.</p>
9	<b>Clock:</b> Setting the Clock Mode	<ul style="list-style-type: none"> <li>• <b>Auto:</b> Set the current time automatically.</li> <li>• <b>Manual:</b> Allows you to manually set the current date and time.</li> </ul>
10	<b>Time Zone</b> (Depending on the country): Setting the your Time Zone	<p>This step is only available when the clock mode is set to <b>Auto</b>.</p> <ul style="list-style-type: none"> <li>• <b>Auto:</b> Set the time zone automatically.</li> <li>• <b>Manual:</b> Set the time zone manually.</li> </ul> <p> If you selected <b>Manual</b>, you can select whether to turn DST (Daylight Savings Time) <b>On</b> or <b>Off</b>. (Depending on the country)</p>
11	<b>Voice and motion control:</b> Setting the Voice and Gesture Control function.	<p> You can turn the <b>Voice and motion control</b> function <b>On</b> or <b>Off</b>. Select <b>Off</b> or <b>On</b>, and then select <b>Next</b>. For more detailed information, refer to "SMART Interaction" (p.14)</p>
12	<b>Setup Complete</b>	<p>Select <b>Close</b> to finish.</p> <p> The completed settings are displayed.</p>

### If You Want to Reset This Feature...

**Menu** → **System** → Setup

Select **System - Setup** (Initial Setup). Enter your 4 digit PIN number. The default PIN number is "1-1-1-1". If you want to change the PIN number, use the **Change PIN** function.

You should do **Setup (Menu** → **System)** again at home although you did in shop.

 If you forget the PIN code, press the remote control buttons in the following sequence in Standby mode, which resets the PIN to "1-1-1-1":  
MUTE → 8 → 2 → 4 → POWER (on).

## Connections

For more information, refer to **Connecting the TV in the e-Manual**.

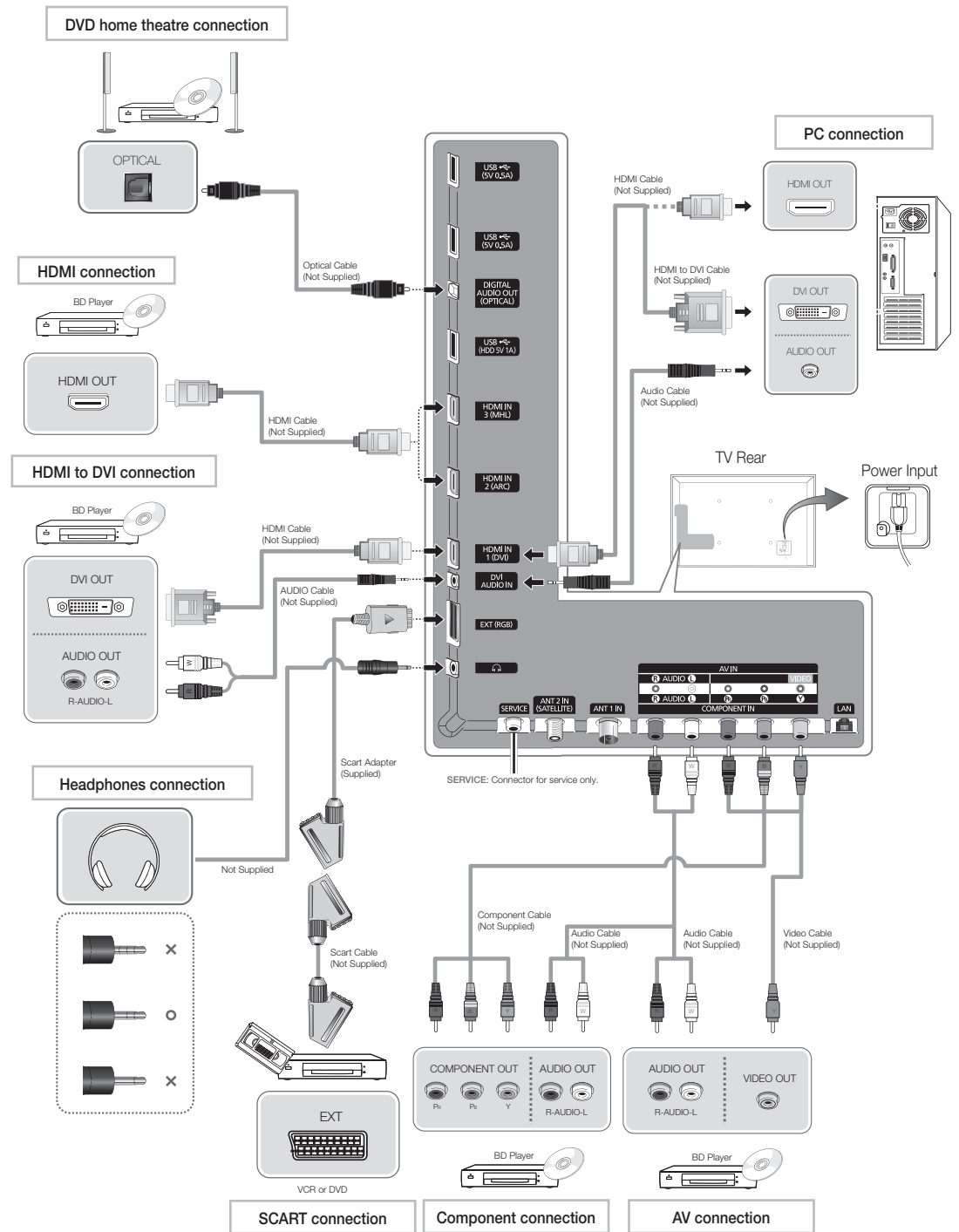

For best cable connection to this product, be sure to use cables with a maximum thickness as below:

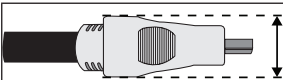





- Maximum thickness - 0.55 inches (14mm)

### Source

 → **Source**



When you are watching TV and you want to watch a movie on your DVD player or Blu-ray player or switch to your cable box or STB satellite receiver, you need to change the Source.

#### ■ TV / Ext. / HDMI1/DVI / HDMI2 / HDMI3 / AV / Component

1. Press the  button on your remote. The **Smart Hub** screen appears.
  2. Select **Source**. The **Source** screen appears.
  3. Select a desired external input source.
-  Alternatively, you can access the **Source** screen by selecting the **Source**  button on your standard remote or selecting **Source** with the Smart Touch Control (see page 6).
-  You can only choose external devices that are connected to the TV. In the displayed **Source** list, connected inputs are highlighted.

#### How to Use Edit Name

**Edit Name** lets you associate a device name to an input source. To access **Edit Name**, open the **Tools** menu when the **Source** list is displayed. The following selections appear under **Edit Name**:



- **VCR / DVD / Cable STB / Satellite STB / PVR STB / AV Receiver / Game / Camcorder / PC / DVI PC / DVI Devices / TV / IPTV / Blu-ray / HD DVD / DMA**: Select an input jack, and then select the name of the device connected to that jack from the list that appears. For example, if you have your **Blu-ray** player attached to HDMI IN 2, select **Blu-ray** for that input.
-  If you connect a PC to the HDMI IN 1 (DVI) port with an HDMI cable, assign **PC** to **HDMI1/DVI** in **Edit Name**.
-  If you connect a PC to the HDMI IN 1 (DVI) port with an HDMI to DVI cable, assign **DVI PC** to **HDMI1/DVI** in **Edit Name**.
-  If you connect an AV device to the HDMI IN 1 (DVI) port with an HDMI to DVI cable, assign **DVI Devices** to **HDMI1/DVI** in **Edit Name**.

#### Information

You can see detailed information about the selected external device.

#### Refresh

If the external devices are not displayed in the **Source** list, open the **Tools** menu, and then select **Refresh**. The list will display all connected devices.

-  Alternatively, you can refresh the **Source** list screen by selecting  using your remote.

Using this function, you can access and control menu options and functions using speech, gestures or face recognition.

#### INFORMATION BOOKLET DISCLAIMER

##### • Face Recognition Log-in

In order for Face recognition to function, a thumbnail image of your face will be stored in your TV for logging-in purposes.

Logging into the Smart Hub using Face recognition may be less secure than using an ID and password.

##### • TV Camera Usage

Before using the TV Camera, you should be aware that under some circumstances and under certain legal conditions your misuse of the TV Camera can result in legal liability for you. By using the TV Camera, you agree that you will not use the camera (i) in locations where cameras are generally prohibited (such as bathrooms, locker rooms or changing rooms), (ii) in any manner that will result in an invasion of a person's privacy or (iii) in violation of any applicable laws, regulations or statutes.

### Voice Control

**Menu** → **System** → **Voice and motion control** → **Voice Control**







Enable or disable the voice recognition function. Lets you access and control menu options and functions using speech.

-  **Voice Control** function can be affected recognition by unclear pronunciation, voice level, or surrounding noise.

-  To use **Voice Control**, you must pronounce words and phrases clearly and correctly in the language you selected in **Language**.



-  Ambient noise may cause **Voice Control** to malfunction.

Your TV can "hear" your voice commands in two ways:

- Using the TV's microphone. (Distant Recognition)
-  We are recommended using **Voice Control** function within about 13 ft with your TV. You can check the usable distance by using **Voice Control Environment Test (System** → **Voice and motion control** → **Voice Control** → **Voice Control Environment Test**).
- Using the **VOICE**  button on your remote. (Close Proximity Recognition)
-  When you use the TV's microphone, the words may not be recognized because of ambient noise. If this occurs, try using the **VOICE**  button on your remote. The TV will be able to recognize a voice command more easily.
-  The **VOICE**  button on your remote is always activated. If you want to use the TV's microphone, turn on **Voice Control (System** → **Voice and motion control** → **Voice Control**).
-  If a menu option or function is not supported by the **Voice Control** function, we suggest trying the **Motion control** function. To use gestures, spread your hand in the direction of the camera, and shake it three or four times from a side to side.

##### ■ Voice Control

Turns the **Voice Control** function on or off.

-  The **VOICE**  button on your remote is always activated.

##### ■ Language

Select the recognition language you want to use.

## ■ Trigger words

You can select the **Trigger words** that start the **Voice Control** function. Alternatively you can turn on your TV using the **Trigger words** if **Voice Control** function is set to **On**.

If the **Trigger words** is set to Hi TV, say **Hi TV Power On**.

If the **Trigger words** is set to Smart TV, say **Smart TV Power On**.

## ■ Voice command bar size

Set the **Voice command bar size** mode to **Minimum** or **Full**.

**Minimum** displays the least number of words and phrases you can use.

**Full** displays all the words and phrases.

## ■ Voice Sensitivity

Set the sensitivity of Voice recognition.

- **Howling:** Set echo level.
- **Recognition responsiveness:** Set the responsiveness level of Voice recognition.

## ■ Voice Control Environment Test

You can test the noise level on the TV microphone.

- **Noise Test:** This test checks the noise level of the TV microphone. Select **Next** using your remote. The test will start and should only take a few seconds. Please keep as quiet as possible during the test.
- **Mic & Speaker Test:** This test checks the noise level of the TV microphone and speaker. Select **Start** using your remote. The test will start and should only take a few seconds. Please keep as quiet as possible during the test.
  - ✎ Available only when **Speaker Select** is set to **TV Speaker**.
- **Voice Control Test:** This test checks the volume level and clarity of your voice when using **Voice Control**. Select **Start** using your remote. The test will start. Please say a guide message as loud and clearly as you can to complete this test.
  - ✎ If the test is not completed, select **Retest**, and then say a guide message loudly and clearly again.

### To use the Voice Control function, follow these steps:

- ✎ If **Voice Control** function is set to **On**, the TV may be turned on automatically by effect of the ambient environment.
- 1. Speak the **Trigger words** that you selected using the microphone embedded in the TV or press and hold the **VOICE** button on your remote. The TV displays the **Voice Control Environment Test**.
  - ✎ If you use the **Voice Control**, the volume will be set to 5 automatically.
- 2. Speak a word or phrase listed in the **Voice Control Environment Test**. If you use the **VOICE** button on your remote, release the button.
  - ✎ Pronounce the word or phrase clearly and correctly in the language you selected in **Language**.
- 3. Wait until recognition is complete, and then speak the next command.
  - ✎ To exit the **Voice Control** mode, speak a **Trigger words** or "Cancel" using the TV's microphone, or press the **VOICE** button on your remote again.

### Using the Voice Text Input Mode

1. Speak "Search All" while in the **Voice Control** mode.
  - ✎ When you use a **QWERTY** keypad screen, you can use the Voice Text Input Mode. Speak the **Trigger words** that you selected using the microphone embedded in the TV or press and hold the **VOICE** button on your remote.

2. Say the word or phrase you wish to search for.
3. The TV executes the spoken function.
  - ✎ **Voice Control** performance levels will vary based on the language spoken.

## Motion control

Menu → **System** → **Voice and motion control** → **Motion control**

Enable or disable the **Motion control** function. Lets you control your TV by moving the TV cursor using specific gestures.

- ✎ Some applications may not support **Motion control**.
- ✎ We are recommended using **Motion control** function within about 5 - 13 ft with your TV. TV Camera's recognition range may differ depending on the angle of camera or other conditions. You can check the recognition range of TV camera by using **Motion control environment test (System → Voice and motion control → Motion control → Motion control environment test)**.

### ■ Motion control

Turns the **Motion control** function on or off.

### ■ Motion guide bar size

Set the **Motion guide bar size** mode between **Minimum** or **Full**.

### ■ Motion control environment test

You can test the brightness of room and the camera angle.

- **Brightness Test:** This test checks to see if your room is bright enough for **Motion control** to work properly. Select **Start** using your remote. The test will start and should take only a few seconds.
- **Camera Angle Test:** Start **Camera Angle Test** Select **Start** using your remote. Please put yourself in the rectangle on the screen by adjusting the camera or moving around. If you are not located in the correct position, the test may not work properly. When done, please spread your hand in the direction of the camera, and shake it three or four times from a side to side.

### To use the Motion control function, follow these steps:

1. To use the **Motion control**, raise your hand while opening it toward the screen, hold it for a moment and then wave it 3 - 4 time to the left and right. **Motion control** starts. If the **Motion control** starts, the cursor is displayed at the center of the screen and the **Motion guide bar size** is at the bottom of the screen.
2. Control the TV using your hands.
  - ✎ Note that the **Motion control** function closes if your hands go out of the camera range.
  - ✎ While using the **Motion control**, if you use the other device (i.e. remote control, keyboard, etc.), **Motion control** closes.

### Controlling the TV with your hands using Motions

#### ■ Access Motion Control

- **Action:** Spread your hand in the direction of the camera, and shake it three or four times from a side to side.

#### ■ Pointing Navigation

Moves the cursor to the position you want.

- **Action:** Spread your hand and guide the cursor to position you want.

#### ■ Run

Selects an item or executes a command that is indicated by the cursor or is highlighted.

- **Action:** Clench your fist.

## ■ Back

Return to the previous menu.

- **Action:** Spread your hand and rotate it counter clockwise.

## ■ Channel / Volume Control

Changes the channel or adjust the volume.

 If you use the **Motion control** function while watching a channel, the channel / volume control screen appears.

- **Action:** Use the **Pointing Navigation** gesture to move the cursor to the channel or volume controller, and then uses the **Run** gesture to adjust the channel or volume.

 If you use the **Run** gesture once, it has the same effect as pressing a button on your remote. If you hold the **Run** gesture, it has the same effect as pressing and holding a button on your remote.

## ■ Scroll







Scroll the page in the direction you want. For example, suppose that you want to scroll down.

 Some applications may not support this function.

1. Move the cursor to the bottom of the screen (page scroll zone) using the **Pointing Navigation** gesture.
2. Move the cursor to the centre of the screen using the **Pointing Navigation** gesture.
3. The page will move down.

## To log in to your Samsung account using Face recognition, follow these steps:

If you use **Face recognition** to log into **Smart Hub**, it may be less secure than logging in with a password.

1. With the **Smart Hub** screen displayed, select  using your remote. The **ID/password** screen appears.
2. Select **Face Recognition Mode**. The **Face recognition** screen appears.
  -  To return to the **ID/password** screen, select **Password mode**.
3. The TV starts **Face recognition**. Face the front of the TV screen. The TV will recognize your face automatically.
  -  If the TV fails to recognize your face, try again.
4. The TV logs you into your Samsung account automatically.
  -  If the TV recognizes two or more registered faces, the Samsung account list appears. Select your account to log in.
  -  If your face is unregistered, you can register your face in your Samsung account. Follow steps 4 through 5 in the "To register your face to your Samsung account" procedure above.
  -  If you have no account, you can create one. For more detailed information, refer to "Creating an Account" (Advanced Features → Smart Hub) in the e-Manual.

## Face recognition

 → **Tools** → **Settings** → **Account Manager** → **Change account information** → **Register face**

Enable or disable the Face recognition function. Lets you register your face in your Samsung account. Also, you can log in to the Samsung account using the **Face recognition** function without inputting your account ID or your account password.

 You can register your face in only one account.

### To register your face in your Samsung account, follow these steps:

 To use this function, you must log into **Smart Hub**. If you don't have a **Samsung Account**, you should create one before using this function. To create your **Samsung Account**, refer to "Creating an Account" (Advanced Features → Smart Hub) in the e-Manual.

1. On the **Smart Hub** screen, open the **Tools** menu using your remote, and then select **Settings**.
2. Select **Account Manager**. The **Account Manager** screen appears.
3. Select **Change account information**. The **Change account information** screen appears.
4. Select **Register face**. If you agree to use facial recognition, select **OK**.
5. Enter your account password.
6. Move your face into the facial lines at the centre of the screen, and then wait until the facial lines changes from red to green.
  -  If **Face recognition** fails, select **Retry** and try again.
7. When finished, your face is now registered in your Samsung account.





## Connecting to a COMMON INTERFACE slot (Your TV viewing Card Slot)

### Attaching the CI Card Adapter

Attach the adapter as shown below.

To connect the CI CARD Adapter, follow these steps.

-  We recommend attaching the adapter before installing the wall mount, or inserting the "CI or CI+ CARD".
  -  To install the CI card adapter, please remove the sticker attached to the TV.
1. Insert the CI CARD Adapter into the two holes on the product **1**.
    -  Please find a two holes on the rear of the TV. A two holes is beside the COMMON INTERFACE port.
  2. Connect the CI CARD Adapter into the COMMON INTERFACE port on the product **2**.
  3. Insert the "CI or CI+ CARD".

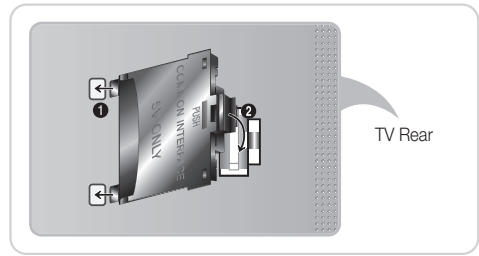

To install the CI card adapter, please remove the sticker attached to the TV.



We recommend that you insert the CI card before you mount the TV on a wall. It may be difficult to insert after the mounting. Insert the card after attaching the CI Card Adapter on TV. It is difficult to attach the module if you insert the card before attaching.

### Using the "CI or CI+ CARD"

To watch paid channels, the "CI or CI+ CARD" must be inserted.

- If you don't insert the "CI or CI+ CARD", some channels will display the message "Scrambled Signal".
- The pairing information containing a telephone number, the "CI or CI+ CARD" ID the Host ID and other information will be displayed in about 2~3 minutes. If an error message is displayed, please contact your service provider.
- When the configuration of channel information has finished, the message "Updating Completed" is displayed, indicating the channel list is updated.

#### NOTE

- You must obtain a "CI or CI+ CARD" from a local cable service provider.
- When removing the "CI or CI+ CARD", carefully pull it out with your hands since dropping the "CI or CI+ CARD" may cause damage to it.
- Insert the "CI or CI+ CARD" in the direction marked on the card.
- The location of the COMMON INTERFACE slot may be different depending on the model.
- "CI or CI+ CARD" is not supported in some countries and regions; check with your authorized dealer.
- If you have any problems, please contact a service provider.
- Insert the "CI or CI+ CARD" that supports the current aerial settings. The screen will be distorted or will not be seen.

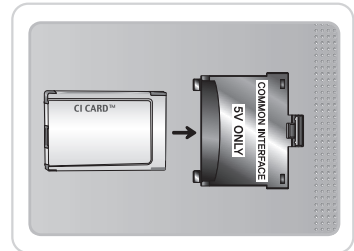

## The Evolution Kit Slot (Kit Sold Separately)

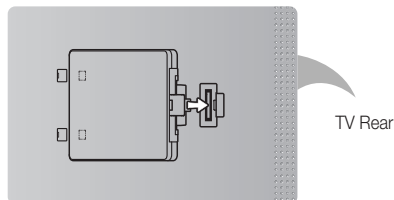

This socket is designed to accept an extension device called Evolution Kit. The Evolution Kit enables the TV to run a variety of the latest applications for a better user experience.

The Evolution Kit, which may not be available depending on the product, will be sold separately in 2013 or later.

## Network Connection

You can set up your TV so that it can access the SMART TV applications, through your local area network (LAN) using a wired or wireless connection.

### Network Connection - Wireless

You can connect your TV to your LAN through a standard wireless router or modem.

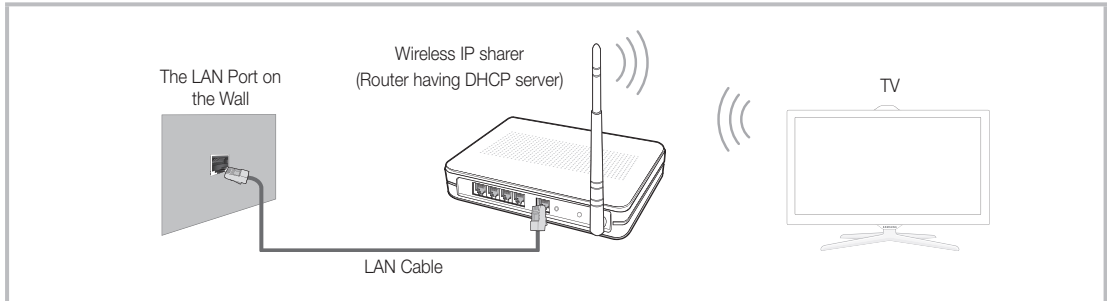

Samsung's Wireless LAN adapter supports the IEEE 802.11a/b/g and n communication protocols. Samsung recommends using IEEE 802.11n. When you play the video over a IEEE 802.11b/g connection, the video may not play smoothly.

Most wireless network systems incorporate a security system that requires devices that access the network through an access point or wireless router (typically a wireless IP Sharer) to transmit an encrypted security code called an access key.

If Pure High-throughput (Greenfield) 802.11n mode is selected and the Encryption type is set to WEP, TKIP or TKIP AES (WPS2Mixed) for your wireless router, Samsung TVs will not support a connection in compliance with new Wi-Fi certification specifications.

### Network Connection - Wired

There are two main ways to connect your TV to your network using cable, depending on your network setup. They are illustrated below:

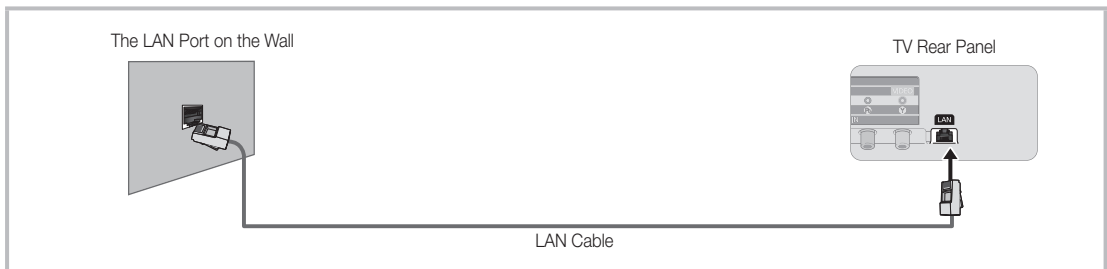
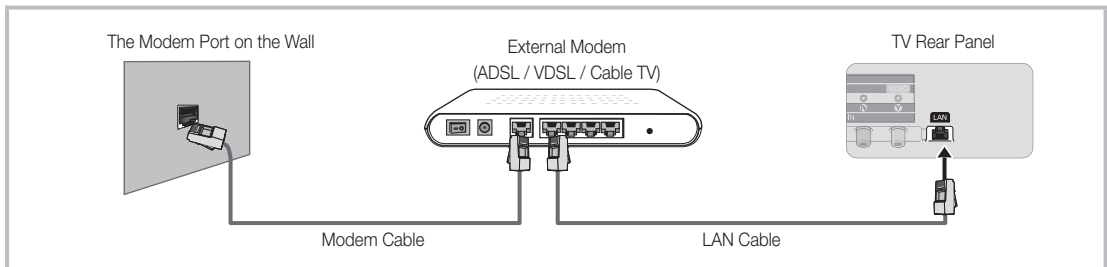

- 🔗 The TV does not support network speeds less than or equal to 10Mbps.
- 🔗 Use Cat 5 or 6 (STP Type\*) cable for the connection. (\*Shielded Twisted Pair)

# How to view the e-Manual

You can find instructions for your TV's features in the e-Manual. To open the e-Manual, press the **SUPPORT** button on your standard remote or select **Support** using the Smart Touch Control.

You can also access it through the menu:

**Menu** → **Support** → **e-Manual**

## Access the e-Manual

To use the **e-Manual**, follow these steps:

1. When you need to help, select **Support** using your remote. The **Support** screen appears.
2. Select **e-Manual** using your remote. The **e-Manual** screen appears.
3. Select a desired category.
4. Select a desired topic. The e-Manual displays the page you want to see.

Blue words in **e-Manual** refer to menu options or selections in the TV's on screen menu.

Green icons in the e-Manual refers to a button on your remote.

Arrow steps (e.g. **Menu** → **Support** → **e-Manual**) in the e-Manual signify the sequence of steps required to access an option or activate a function.

## How to toggle between an e-Manual topic and the corresponding OSD menu(s).

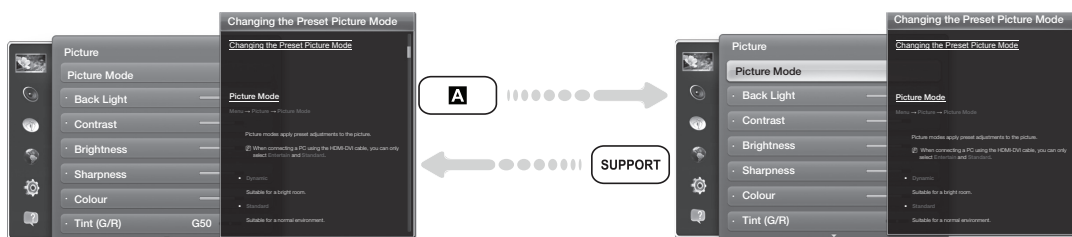

This function is not enabled in some menus.

You can't use the **Try now** function if the menu is not available.

1. To go to the topic's corresponding menu option, select **A** using your remote.
2. To return to the **e-Manual** screen, select **Support** using your remote.

## Using the coloured and function buttons with the e-Manual

- **Scroll bar**: Scroll the e-Manual screen up or down.
- **◀ / ▶**: Moves to the previous or next chapter.
- **A Try now**: Move the OSD menu that corresponds to the topic. To return to the e-Manual screen, select **Support** using your remote.
- **B Home**: Moves to the **e-Manual** home screen.
- **C Position**: Each time you select **C**, using your remote, you change the position of the e-Manual screen.
- **D Index**: Displays the Index screen.
- **↶ Return**: Return to the previous screen.

## How to search for a topic on the index page

1. Select **D** using your remote. The Index screen appears.
2. To search for a topic, select a letter. The Index displays a list of topics and keywords that begin with the letter you selected.
3. Select a topic or keyword you want.
4. The **e-Manual** page with the topic appears.

To close the **Index** screen, press the **RETURN** **↶** button.

## To Change the screen position of the e-Manual

If the **e-Manual** screen is not invisible well because the OSD Menu screen, you can change the **e-Manual** screen's position.

1. Move the Highlight to the **e-Manual** screen by pressing the **SUPPORT** button on your standard remote or select **Support** using the Smart Touch Control.
2. Press the **⏏** button on your standard remote, or select **⏏** using the Smart Touch Control. Each time you select **⏏** using your remote, the position of the **e-Manual** will change.

## Installing the Wall Mount

### Installing the Wall Mount Kit

The wall mount kit (sold separately) allows you to mount the TV on the wall.

For detailed information on installing the wall mount, see the instructions provided with the wall mount. Contact a technician for assistance when installing the wall mount bracket. We do not advice you to do it yourself.

Samsung Electronics is not responsible for any damage to the product or injury to yourself or others if you elect to install the TV on your own.

### Preparing before installing Wall-Mount

#### Case A. Installing the SAMSUNG Wall-Mount

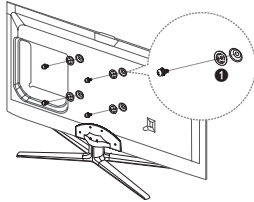

To install a wall-mount, use the Holder-Ring ①.

#### Case B. Installing another company's Wall-Mount

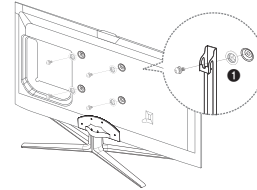

### Wall Mount Kit Specifications (VESA)

- The wall mount kit is not supplied, but sold separately.
- Install your wall mount on a solid wall perpendicular to the floor. When attaching to other building materials, please contact your nearest dealer. If installed on a ceiling or slanted wall, it may fall and result in severe personal injury.

#### NOTE

- Standard dimensions for wall mount kits are shown in the table below.
- When purchasing our wall mount kit, a detailed installation manual and all parts necessary for assembly are provided.
- Do not use screws that do not comply with the VESA standard screw specifications.
- Do not use screws that are longer than the standard dimension or do not comply with the VESA standard screw specifications. Screws that are too long may cause damage to the inside of the TV set.
- For wall mounts that do not comply with the VESA standard screw specifications, the length of the screws may differ depending on the wall mount specifications.
- Do not fasten the screws that are too strongly; this may damage the product or cause the product to fall, leading to personal injury. Samsung is not liable for these kinds of accidents.
- Samsung is not liable for product damage or personal injury when a non-VESA or non-specified wall mount is used or the consumer fails to follow the product installation instructions.
- Do not mount the TV at more than a 15 degree tilt.
- Always have two people mount the TV on a wall.

Product Family	inches	VESA Spec. (A * B)	Standard Screw	Quantity
LED-TV	40	200 X 200	M8	4
	46~60	400 X 400		

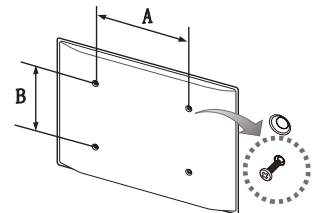

- Unscrew the hole around before installing Wall-Mount on the wall.



Do not install your Wall Mount Kit while your TV is turned on. It may result in personal injury due to electric shock.

## Storage and Maintenance

✎ If you attached some stickers on the TV screen, it remains some debris after removing the sticker. Please clean it to watch TV.

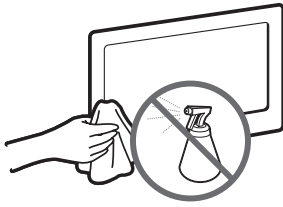

Do not spray water directly onto the product. Any liquid that goes into the product may cause a failure, fire, or electric shock.

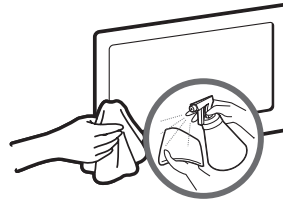

Clean the product with a soft cloth dipped in a small amount of water. Do not use a flammable liquid (e.g. benzene, thinners) or a cleaning agent.

## Securing the TV to the Wall



**Caution:** Pulling, pushing, or climbing on the TV may cause the TV to fall. In particular, ensure your children do not hang over or destabilize the TV. Doing so may cause the TV to tip over, causing serious injuries or death. Follow all safety precautions provided in the included Safety Flyer with your TV. For added stability and safety, you can purchase and install the anti fall device as described below.

### To Avoid the TV from Falling

1. Put the screws into the clamps and firmly fasten them onto the wall. Confirm that the screws have been firmly installed onto the wall.
  - ✎ You may need additional material such as an anchor depending on the type of wall.
  - ✎ Since the necessary clamps, screws, and string are not supplied, please purchase these additionally.

2. Remove the screws from the back centre of the TV, put the screws into the clamps, and then fasten the screws onto the TV again.
  - ✎ Screws may not be supplied with the product. In this case, please purchase the screws of the following specifications.

#### ✎ Screw Specifications

- For a 19 ~ 27 inch: M4
- For a 32 ~ 75 inch: M8

3. Connect the clamps fixed onto the TV and the clamps fixed onto the wall with a strong cable and then tie the string tightly.

#### ✎ NOTE

- Install the TV near to the wall so that it does not fall backwards.
- It is safe to connect the string so that the clamps fixed on the wall are equal to or lower than the clamps fixed on the TV.
- Untie the string before moving the TV.

4. Verify all connections are properly secured. Periodically check connections for any sign of fatigue for failure. If you have any doubt about the security of your connections, contact a professional installer.

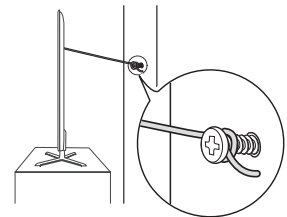
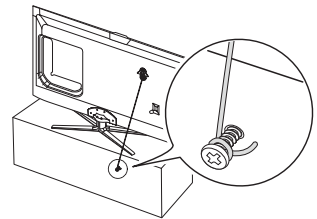

## Troubleshooting

If you have any questions about the TV, first refer to this list. If none of these troubleshooting tips apply, please visit "www.samsung.com," then click on Support, or contact the call centre listed on the back-cover of this manual.

Issues	Solutions and Explanations
The TV won't turn on.	<ul style="list-style-type: none"> <li>Make sure the AC power cord is securely plugged in to the wall outlet and the TV.</li> <li>Make sure the wall outlet is working.</li> <li>Try pressing the POWER button on the TV to make sure the problem is not the remote. If the TV turns on, refer to "Remote control does not work" below.</li> </ul>
There is no picture/video.	<ul style="list-style-type: none"> <li>Check cable connections (remove and reconnect all cables connected to the TV and external devices).</li> <li>Set your external device's (Cable/Sat Box, DVD, Blu-ray etc) video outputs to match the connections to the TV input. For example, if an external device's output is HDMI, it should be connected to an HDMI input on the TV.</li> <li>Make sure your connected devices are powered on.</li> <li>Reboot the connected device by reconnecting the device's power cable.</li> </ul>
The remote control does not work.	<ul style="list-style-type: none"> <li>Replace the remote control batteries with the poles (+/-) in the right direction.</li> <li>Clean the sensor's transmission window on the remote.</li> <li>Try pointing the remote directly at the TV from 5-6 feet away.</li> </ul>
The cable/set top box remote control doesn't turn the TV on or off, or adjust the volume.	<ul style="list-style-type: none"> <li>Programme the Cable/Set remote control to operate the TV. Refer to the Cable/Set user manual for the SAMSUNG TV code.</li> </ul>

Some of above pictures and functions are available at specific models only.

You can keep your TV as optimum condition to upgrade the latest firmware on web site (samsung.com → Support → Downloads) by USB.

## Display Resolution

Mode	Resolution	Horizontal Frequency (KHz)	Vertical Frequency (Hz)	Pixel Clock Frequency (MHz)	Sync Polarity (H / V)
<b>IBM</b>	640 x 350	31.469	70.086	25.175	+/-
	720 x 400	31.469	70.087	28.322	-/+
<b>MAC</b>	640 x 480	35.000	66.667	30.240	-/-
	832 x 624	49.726	74.551	57.284	-/-
	1152 x 870	68.681	75.062	100.000	-/-
<b>VESA DMT</b>	640 x 480	31.469	59.940	25.175	-/-
	640 x 480	37.861	72.809	31.500	-/-
	640 x 480	37.500	75.000	31.500	-/-
	800 x 600	37.879	60.317	40.000	+/+
	800 x 600	48.077	72.188	50.000	+/+
	800 x 600	46.875	75.000	49.500	+/+
	1024 x 768	48.363	60.004	65.000	-/-
	1024 x 768	56.476	70.069	75.000	-/-
	1024 x 768	60.023	75.029	78.750	+/+
	1152 x 864	67.500	75.000	108.000	+/+
	1280 x 720	45.000	60.000	74.250	+/+
	1280 x 800	49.702	59.810	83.500	-/-
	1280 x 1024	63.981	60.020	108.000	+/+
	1280 x 1024	79.976	75.025	135.000	+/+
	1366 x 768	47.712	59.790	85.500	+/+
	1440 x 900	55.935	59.887	106.500	-/+
1600 x 900RB	60.000	60.000	108.000	+/+	
1680 x 1050	65.290	59.954	146.250	-/-	
1920 x 1080	67.500	60.000	148.500	+/+	

**NOTE**

- The interlace mode is not supported.
- The set might operate abnormally if a non-standard video format is selected.

## Specifications



Display Resolution	1920 x 1080		
Environmental Considerations			
Operating Temperature	10°C to 40°C (50°F to 104°F)		
Operating Humidity	10% to 80%, non-condensing		
Storage Temperature	-20°C to 45°C (-4°F to 113°F)		
Storage Humidity	5% to 95%, non-condensing		
TV System	Analogue: B/G, D/K, L, I (Depending on your country selection) Digital: DVB-T/DVB-C/DVB-S2		
Colour/Video System	Analogue: PAL, SECAM, NTSC-4.43, NTSC-3.58, PAL60 Digital: MPEG-2 MP@ML, MPEG-4, H.264/AVC MP@L3, MP@L4.0, HP@L4.0		
Sound System	BG, DK, L, NICAM, MPEG1, DD, DD+, HEAAC.		
HDMI IN	Video: 1080 24p, 1080p, 1080i, 720p, 576p, 480p Audio: 2Ch Linear PCM 32/44.1/48kHz, 16/20/24bits.		
Stand Swivel (Left / Right)	-20° ~ 20°		
Model Name	UE40ES7000	UE46ES7000	UE55ES7000
Screen Size	40 inches	46 inches	55 inches
Sound (Output)	10 W X 2		
Dimensions (WxHxD)			
Body	914.4 X 545.7 X 29.7 mm	1046.8 X 620.2 X 29.7 mm	1238.4 X 728 X 29.7 mm
With stand	914.4 X 611.2 X 241.3 mm	1046.8 X 691.2 X 276.7 mm	1238.4 X 790.4 X 276.7 mm
Weight			
Without Stand	9.5 kg	11.9 kg	16.4 kg
With Stand	10.9 kg	13.8 kg	18.3 kg

## Smart Control

Model Name	RMCTPE1	
Power	Source	Battery (AA x 2) To extend the battery life, use of alkaline battery is recommended
Input	Button	14 Keys
	Touch Pad	Capacitive Touch Sensor (45mmx55mm)
Output	Indicator	Device Indicator LED x 3
	IR	Infrared Emitting Diode x 1
Features	Touch Control	Absolute Coordinate
	MBR	Universal Control
	Voice	Voice Transfer via Bluetooth
	Bluetooth	Bluetooth 2.1 Supported
MBR	MBR Database Coverage	Global
	Supported Device Mode	3 Mode (TV, STB, BD)
	Maximum Working Distance	12m
Voice	Voice Transfer	Bluetooth HID protocol
	Supported Audio Data Rate	16KHz, 16bit
	Suggested Sound Level	-15.5dB (from 0dB Full-scale)
Bluetooth	RF	2.4GHz, CSM Band
	Pairing Method	IR Triggered Standard Pairing
	Maximum Pairing Distance	4m (Line of Sight, Targeting IR Receiver on TV)
	Maximum Working Distance	10m (Line of Sight)
Setup	Pairing with TV	Yes
	Programming MBR	TV Widget needed
Operating	Operating Temperature	32°F to 104°F (0°C to 40°C)
	Working Distance	IR : Normal 10m, Max 12m / BT : 10m
	Working Hours	3 month (200 times button pressed / day)
Compatibility	LED TV	Above LED E7000
	PDP TV	E8000
Dimension	Set (mm)	154x52x19.5
Weight	Set (without Batteries)(g)	119
	Set (Including Batteries)(g)	165
	Accessory	Batteries (AAx2)

## IR Blaster

Model Name		VG-IRB2000
Power	Source	Battery (AA x 4) To extend the battery life, use of alkaline battery is recommended
	Input	Button 2 Keys (Pairing, Power on/off)
Output	Indicator	Indicator LED x 1
	IR	Infrared Emitting Diode x 5
Features	MBR	Universal Control
	Bluetooth	Bluetooth 2.1 Supported
MBR	MBR Database Coverage	Global
	Supported Device Mode	3 Mode (TV, STB, BD)
	Maximum Working Distance	8m
Bluetooth	RF	2.4GHz, CSM Band
	Pairing Method	IR Triggered Standard Pairing
	Maximum Pairing Distance	4m (Line of Sight, Targeting IR Receiver on TV)
	Maximum Working Distance	10m (Line of Sight)
Setup	Pairing with TV	Yes
	Programming MBR	TV Widget needed
Operating	Operating Temperature	32°F to 104°F (0°C to 40°C)
	Working Distance	IR : Normal 10m, Max 12m / BT : 10m
	Working Angle	360 degree
	Working Hours	3 month (200 times button pressed / day)
Compatibility	LED TV	Above LED E7000
	PDP TV	E8000
Dimension	Set (mm)	W95xD79xH65
(WxDxH)	Package (mm)	W88xD71xH102
Weight	Set (without Batteries)(g)	86.5
	Set (Including Batteries)(g)	178.5
	Package(g)	30.6
Accessory		Batteries (AAx4)

-  Design and specifications are subject to change without prior notice.
-  For information about power supply, and more about power consumption, refer to the label attached to the product.
-  Typical power consumption is measured according to IEC 62087 Ed.2

### Recommendation - EU Only



- Hereby, Samsung Electronics, declares that this LED TV is in compliance with the essential requirements and other relevant provisions of Directive 1999/5/EC.
- The official Declaration of Conformity may be found at <http://www.samsung.com>, go to Support > Search Product Support and enter the model name.
- This equipment may only be used indoors.
- This equipment may be operated in all EU countries.

## Licence





Il televisore viene fornito con un Manuale utente in formato elettronico.

Per informazioni sulla visualizzazione di questo manuale elettronico, vedere a pagina 19.

Le figure e le illustrazioni presenti in questo Manuale dell'utente sono fornite unicamente a titolo di riferimento e possono differire da quelle del prodotto attuale. Le specifiche e il design del prodotto possono variare senza preavviso.

### Avviso relativo alla trasmissione TV digitale

1. Le funzioni relative alla trasmissione televisiva digitale (DVB) sono disponibili solo nei paesi o nelle aree in cui vengono trasmessi segnali digitali terrestri DVB-T (MPEG2 E MPEG4 AVC) o laddove l'utente abbia la possibilità di accedere a un servizio TV via cavo DVB-C (MPEG2 e MPEG4 AAC) compatibile. Verificare con il rivenditore locale la possibilità di ricevere segnali DVB-T o DVB-C.
2. DVB-T è lo standard del consorzio europeo DVB per la trasmissione della televisione digitale terrestre mentre DVB-C è lo standard per la trasmissione della televisione digitale via cavo. Tuttavia, alcune funzioni quali EPG (Electronic Program Guide), VOD (Video on Demand) e altre non sono incluse in queste specifiche. Per questo motivo, al momento non sono disponibili.
3. Sebbene questo apparecchio TV soddisfi i più recenti standard DVB-T e DVB-C, aggiornati a [Agosto 2008], la compatibilità con future trasmissioni digitali via cavo DVB-C e terrestri DVB-T non può essere garantita.
4. In base al paese o all'area in cui si utilizza questo televisore, alcuni fornitori di trasmissioni TV via cavo potrebbero applicare una tariffa aggiuntiva per tali servizi e richiedere all'utente di accettare i termini e le condizioni della loro offerta.
5. Alcune funzioni della trasmissione TV digitale potrebbero non essere disponibili in alcune nazioni o regioni e DVB-C potrebbe non funzionare correttamente con alcuni fornitori di servizi via cavo.
6. Per maggiori informazioni, contattare il locale centro assistenza clienti Samsung.  
 La qualità di ricezione del televisore può essere influenzata dai diversi metodi di trasmissione esistenti nei vari paesi. Verificare le prestazioni del televisore presso un Rivenditore autorizzato SAMSUNG o presso un Call Centre Samsung per sapere se la qualità di ricezione può essere migliorata o meno riconfigurando le impostazioni dell'apparecchio.

### Avvertenza per la visualizzazione di immagini fisse

Evitare la visualizzazione di immagini fisse (per es. file jpeg) o di elementi grafici fissi (come ad esempio il logo di un programma TV, il formato panorama o 4:3, la barra dei titoli di borsa o delle notizie nella parte inferiore dello schermo). La visualizzazione continua di una immagine fissa può causare immagini residue sullo schermo LED e influenzare la qualità della riproduzione. Per ridurre questo rischio, seguire questi consigli:

- Evitare di visualizzare lo stesso canale televisivo per un lungo periodo di tempo.
- Visualizzare sempre le immagini a schermo pieno, usando il menu del formato immagini per impostarlo al valore più appropriato.
- Ridurre la luminosità e il contrasto al valore minimo necessario per ottenere la qualità visiva desiderata; valori troppo elevati possono accelerare il processo di bruciatura dello schermo.
- Usare frequentemente tutte le funzioni TV progettate per ridurre la ritenzione delle immagini e la bruciatura dello schermo. Per maggiori informazioni, consultare la relativa sezione del manuale elettronico.

## Garantire un'adeguata ventilazione al televisore

Per garantire un'adeguata ventilazione all'apparecchio TV, durante l'installazione lasciare una distanza minima di 10 cm tra il televisore e gli elementi circostanti (per esempio pareti, pannelli laterali del vano TV, ecc...). Una ventilazione inadeguata può causare l'innalzamento della temperatura interna del televisore e il rischio di incendio.

- Se il televisore viene installato su un piedistallo o un sistema di montaggio a parete, utilizzare solo componenti forniti da Samsung Electronics.
- L'uso di componenti di altri produttori può causare malfunzionamenti o lesioni personali per la caduta del prodotto.

Installazione con piedistallo.

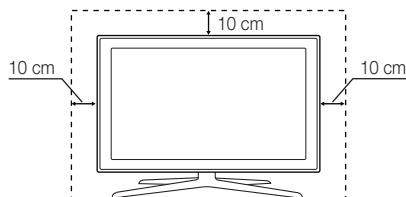

Installazione con supporto a parete.

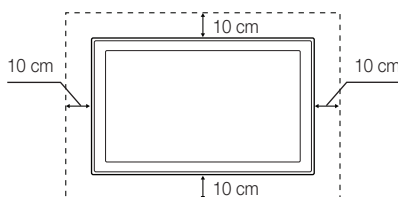

### ⚠ Altre avvertenze

- L'aspetto del televisore può differire dalle immagini presenti in questo manuale a seconda del modello acquistato.
- Prestare attenzione quando si tocca il televisore. Alcune parti potrebbero essere calde.



#### **Corretto smaltimento di questo prodotto (WEEE/RAEE, Rifiuti da apparecchiature elettriche ed elettroniche) (applicabile nei paesi dell'Unione Europea e in quelli con sistema di raccolta differenziata)**

Questo simbolo riportato sul prodotto, sugli accessori e sulla documentazione indica che il prodotto e i suoi accessori elettronici (per es. caricatore, cuffie, cavo USB) non devono essere smaltiti unitamente ai rifiuti domestici al termine del loro ciclo vitale. Per prevenire eventuali danni all'ambiente o alla salute delle persone derivanti da uno smaltimento non appropriato, separarli da altri tipi di rifiuti e riciclarli in modo responsabile per promuovere il riutilizzo sostenibile delle risorse materiali. Gli utenti residenziali sono invitati a contattare il rivenditore presso il quale hanno acquistato il prodotto, o l'ufficio locale preposto, per richiedere le informazioni relative alla raccolta differenziata e al riciclaggio di questo tipo di prodotto. Gli utenti aziendali sono invitati a contattare il proprio fornitore e verificare i termini e le condizioni del contratto d'acquisto. Questo prodotto e i suoi accessori elettronici non devono essere smaltiti insieme agli altri rifiuti commerciali.



#### **Corretto smaltimento delle batterie utilizzate in questo prodotto**

##### **(applicabile nei paesi dell'Unione Europea e in quelli con sistemi di raccolta differenziata delle batterie)**

Questo contrassegno posto sulla batteria, sul manuale o sull'imballaggio, indica che le batterie contenute in questo prodotto non devono essere smaltite insieme ai rifiuti domestici una volta esauste. Laddove presenti, i simboli chimici Hg, Cd o Pb indicano che le batterie contengono mercurio, cadmio o piombo sopra i limiti stabiliti nell'ambito della Direttiva CE 2006/66. Se le batterie non vengono smaltite in modo corretto, tali sostanze possono causare danni alla salute o all'ambiente. Per proteggere le risorse naturali e promuovere il riutilizzo dei materiali, separare le batterie dagli altri rifiuti e riciclarle utilizzando il sistema locale gratuito di ritiro delle batterie esauste.

- Può essere richiesto un rimborso se
  - (a) l'uscita del tecnico in seguito a una chiamata non rileva difetti nel prodotto (per es. nel caso l'utente abbia ommesso di leggere il presente manuale)
  - (b) l'utente ha portato l'unità presso un centro di riparazione che non rileva difetti nel prodotto (per es. nel caso l'utente abbia ommesso di leggere il presente manuale).
- L'importo di tale rimborso verrà comunicato all'utente prima di eseguire una visita a domicilio o un eventuale intervento di manutenzione.

## Elenco delle funzioni disponibili

- **3D:** Questa entusiasmante nuova funzione consente di vedere i contenuti 3D trasmessi dalle emittenti o riprodotti da lettori BD 3D.
- **SMART HUB:** Il Gateway a tutti i contenuti integrati in un'unica posizione
  - E' tutto integrato per guidare l'utente in modo semplice alle varie opzioni di intrattenimento
  - L'interfaccia utente consente un controllo semplice e intuitivo delle opzioni di intrattenimento
  - Accesso alle diverse App, che giorno per giorno diventano sempre di più
  - Personalizzazione del televisore, raggruppando e ordinando le Apps in base ai propri gusti
- **AllShare Play:** AllShare Play consente di accedere, visualizzare e riprodurre file fotografici, video e musicali memorizzati su dispositivi USB, videocamere digitali, cellulari e PC. E' possibile accedere in modalità wireless a PC, cellulari e altri dispositivi compatibili attraverso la propria rete wireless.
- **Anynet+ (HDMI-CEC):** Consente di controllare mediante il telecomando del televisore Samsung tutti i dispositivi Samsung collegati che supportano Anynet+.
- **e-Manual:** Consente di leggere a schermo l'intero manuale. (p. 19)

## Accessori

- 🔗 Controllare che nell'imballaggio siano contenuti i seguenti componenti. Se eventuali componenti risultano mancanti, contattare il rivenditore.
- 🔗 La forma e il colore dei componenti possono variare in base al modello.
- 🔗 Eventuali cavi non forniti in dotazione possono essere acquistati separatamente.
- 🔗 Una volta aperta la confezione, verificare che non vi siano accessori nascosti dietro i materiali di imballaggio.

### ⚠️ ATTENZIONE: INSERIRE SALDAMENTE PER EVITARE UNO SCOLLEGAMENTO ACCIDENTALE DALL'APPARECCHIO

- Smart Touch Control e batterie (2 tipo AA)
- IR Blaster e batterie (4 tipo AA)
- Telecomando e batterie (2 tipo AAA)
- Scheda di garanzia (non disponibile in tutti i paesi) / Guida alla sicurezza
- Cavo di alimentazione
- Panno per la pulizia
- Occhiali 3D Active Glasses Samsung
- Manuale dell'utente



Adattatore scart



Piedistallo con fermacavo



4 anelli di ritenuta

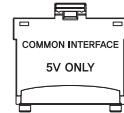

Adattatore scheda CI

### Montaggio del Piedistallo con fermacavo

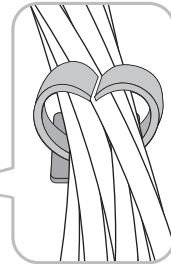
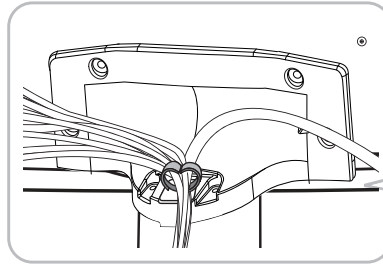
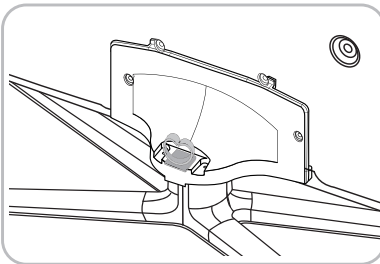

### Tastiera wireless (venduta separatamente)

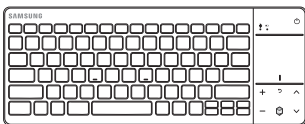

Tastiera wireless

## Uso del Controller TV (tasto pannello)

Il Controller TV, un piccolo tasto simile a un joy stick posizionato sul lato posteriore destro del televisore, consente di controllare l'apparecchio TV senza l'uso del telecomando.

La forma e il colore del prodotto possono variare in base al modello.

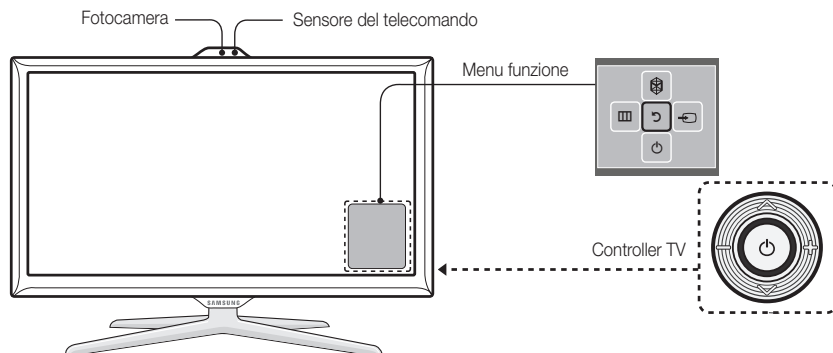

Collocarsi di fronte al televisore e seguire queste istruzioni.

Prima di utilizzare la webcam TV, verificare la presenza di un nastro sul retro e regolare l'angolazione della webcam. Se non si desidera utilizzare la webcam TV, rivolgere l'obiettivo verso l'alto. In questo caso, non sarà possibile utilizzare le funzioni **Riconoscimento facciale** e **Contr. del movimento**.

<b>Accensione</b>	Quando il televisore si trova in modalità standby, accenderlo premendo il Controller.
<b>Regolazione del volume</b>	Regolare il volume spostando il controller da un lato all'altro mentre il televisore è acceso.
<b>Selezione del canale</b>	Selezionare un canale spostando il Controller verso l'alto e verso il basso mentre il televisore è acceso.
<b>Uso del menu Funzione</b>	Per visualizzare e usare il menu Funzione, premere e rilasciare il Controller mentre il televisore è acceso. Per chiudere il menu Funzione, premere e rilasciare nuovamente il Controller.
<b>Selezione MENU (III)</b>	Con il menu Funzione visibile sullo schermo, selezionare <b>MENU (III)</b> spostando il Controller verso sinistra. Viene visualizzato il menu OSD (On Screen Display). Selezionare un'opzione spostando il Controller verso destra. Spostare il Controller verso destra o sinistra, indietro o avanti per eseguire le selezioni desiderate. Per modificare un parametro, selezionarlo e premere il Controller.
<b>Selezione SMART HUB (☺)</b>	Con il menu Funzione visibile sullo schermo, selezionare <b>SMART HUB (☺)</b> spostando il Controller verso l'alto. Viene visualizzata la schermata principale <b>SMART HUB</b> . Selezionare un'applicazione spostando e premendo il Controller.
<b>Selezione di una Sorgente (←)</b>	Con il menu Funzione visibile sullo schermo, aprire la schermata <b>Sorgente (←)</b> spostando il Controller verso destra. Viene visualizzata la schermata Sorgente. Per selezionare una <b>Sorgente</b> , spostare il Controller indietro e avanti. Una volta evidenziata la sorgente desiderata, premere il Controller.
<b>Spegnimento (⏻)</b>	Con il menu Funzione visibile sullo schermo, selezionare <b>Spegnimento (⏻)</b> spostando il Controller verso il basso, quindi premere il Controller.

Per chiudere **Menu**, **Smart Hub**, o **Sorgente**, premere il Controller per più di 1 secondo.

### Modalità Standby

Quando si spegne il televisore con il telecomando o il controller, il televisore entra in modalità Standby e continua a consumare una piccola quantità di energia elettrica. Per ragioni di sicurezza e per ridurre il consumo elettrico, non lasciare il televisore in modalità standby per un lungo periodo di tempo (per esempio quando si parte per le vacanze). Si consiglia di scollegare il cavo di alimentazione.

## Collegamento all'antenna

- Inserire la spina di alimentazione nella presa a parete solo dopo aver eseguito tutti gli altri collegamenti.
- Se si sta eseguendo il collegamento del televisore a un ricevitore satellitare o via cavo mediante connessioni HDMI, Component o Composite, non è necessario collegare il jack ANT IN alla connessione via cavo o antenna.
- Se nelle vicinanze del televisore vengono utilizzati dispositivi portatili o ricetrasmittenti, oppure sistemi per radioamatori o AM, il televisore potrebbe presentare malfunzionamenti.
- Prestare attenzione quando si sposta o si ruota il televisore con il cavo dell'antenna collegato. Una disattenzione potrebbe causare la rottura del jack dell'antenna del televisore.

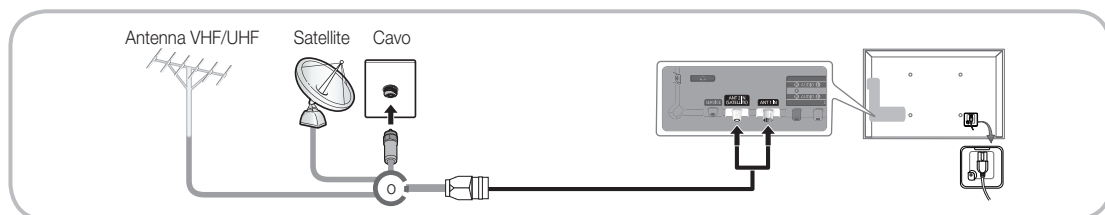

Per ulteriori dettagli sullo Smart Touch Control, vedere la sezione "Uso dello Smart Touch Control" sul Manuale elettronico.

## Smart Touch Control

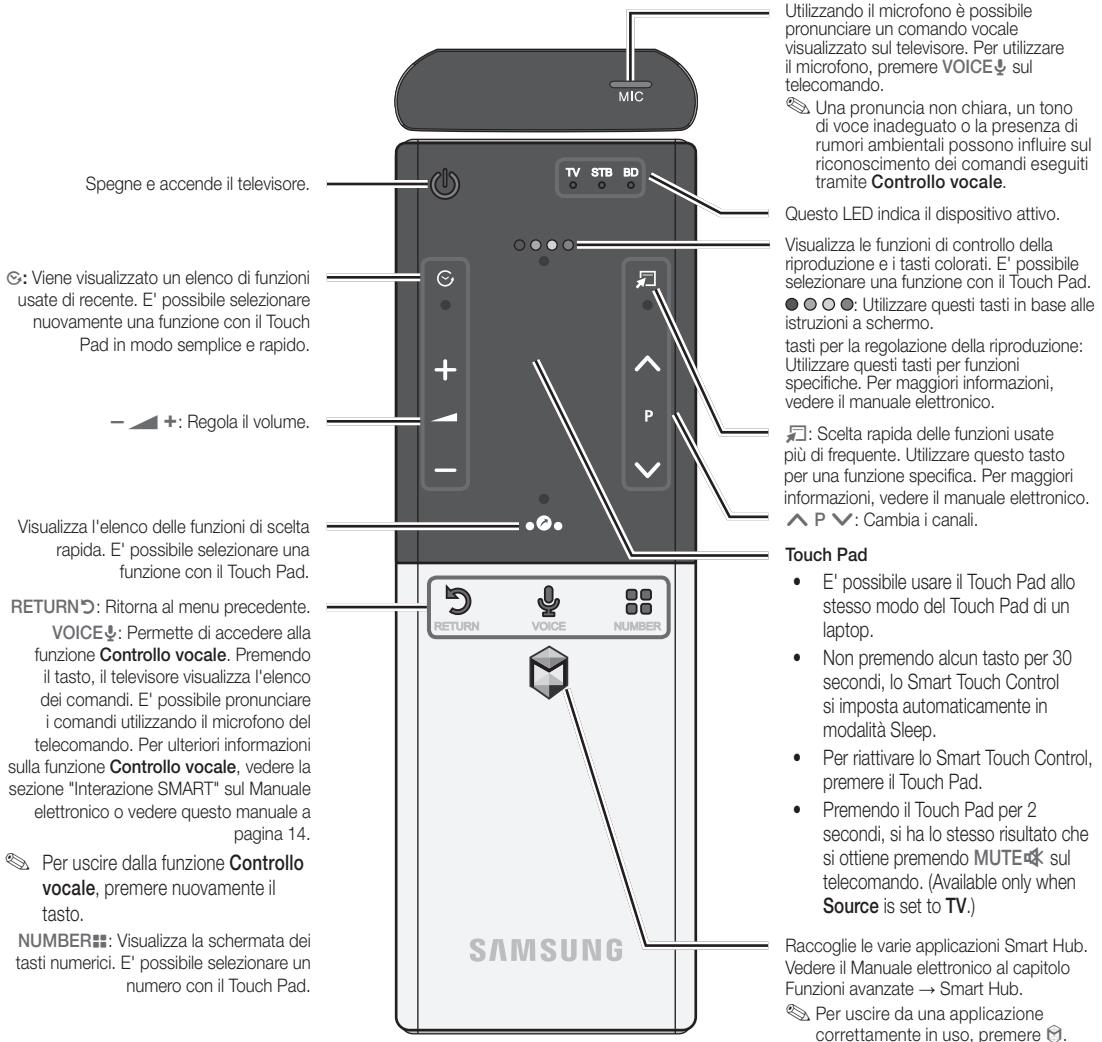

### Inserimento delle batterie (tipo: AA)

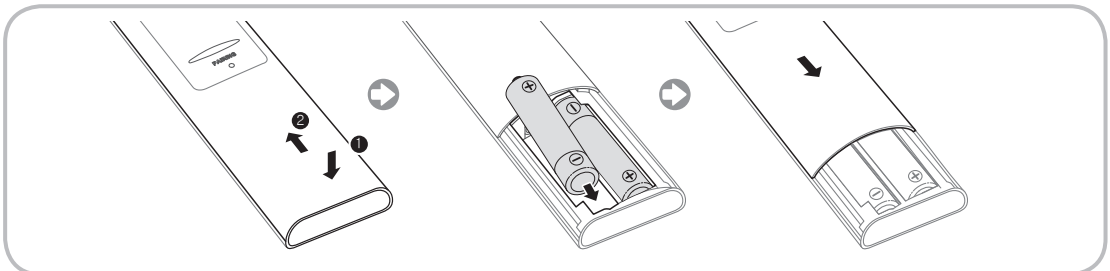

1. Premere sul retro il fondo del telecomando con entrambi i pollici, quindi far scorrere il coperchio del vano batterie verso l'alto nella direzione indicata dalla freccia.
2. Installare due batterie in modo che le polarità (+/-) corrispondano ai simboli presenti nel vano batterie.
3. Per chiudere il vano batterie, far scorrere al suo posto il coperchio nella direzione indicata dalla freccia.

## IR Blaster

Per controllare i dispositivi esterni collegati al televisore, configurare il telecomando universale.

Se attraverso lo Smart Touch Control si regola il dispositivo esterno, l'IR Blaster invierà un segnale IR al dispositivo esterno.

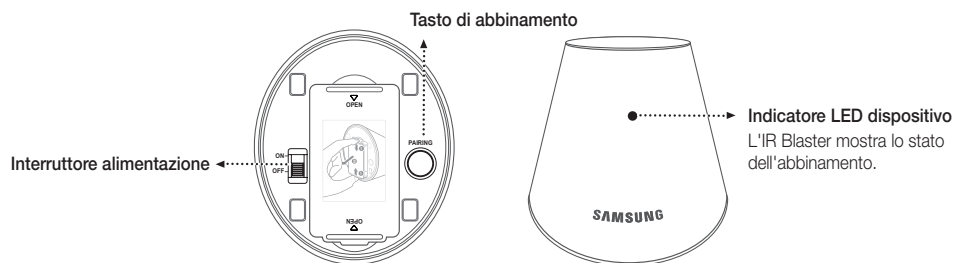

### Inserimento delle batterie (tipo: AA)

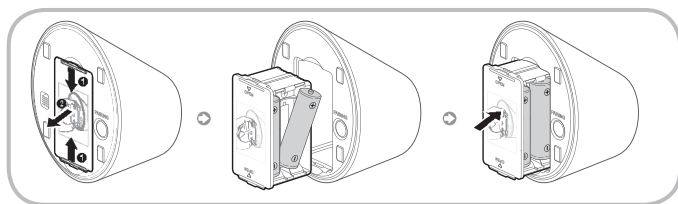

1. Afferrare il portabatterie da entrambi i lati ed estrarlo.
2. Installare quattro batterie in modo che le polarità (+/-) corrispondano ai simboli presenti nel vano batterie.
3. Inserire nuovamente in sede il portabatterie.

## Abbinamento iniziale

Collegando un IR Blaster al televisore, è possibile controllare i dispositivi esterni collegati utilizzando lo Smart Touch Control del televisore.

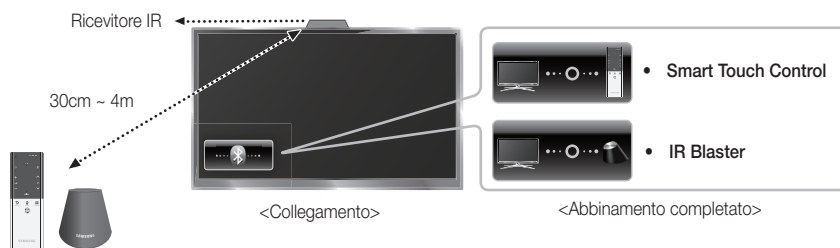

### Smart Touch Control

Dopo aver eseguito l'impostazione iniziale sul televisore, collegare lo Smart Touch Control all'apparecchio TV.

1. Accendere il televisore premendo .
2. Le icone di collegamento appaiono in basso a sinistra dello schermo e il televisore si collega automaticamente allo Smart Touch Control.

Per eseguire nuovamente l'abbinamento, premere il foro Reset al centro del coperchio posteriore utilizzando uno spillo o la punta di una graffetta aperta. Lo Smart Touch Control viene inizializzato.

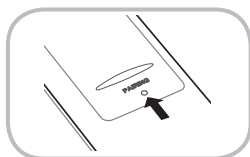

- Tasto Reset PAIRING dello Smart Touch Control.

### IR Blaster

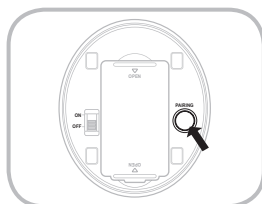

1. Accendere l'IR Blaster. Quando il LED lampeggia, collegare l'IR Blaster al televisore.
  2. Spostare l'IR Blaster nella direzione del ricevitore IR del televisore, quindi premere brevemente il tasto PAIRING sul fondo dell'IR Blaster.
  3. Le icone di collegamento appaiono in basso a sinistra dello schermo e il televisore si collega automaticamente all'IR Blaster.
- Se il processo di collegamento non riesce, spegnere e riaccendere l'IR Blaster, e riprendere il processo dal passaggio 2.

## Calibrazione del Touch Pad

Per calibrare il Touch Pad sullo Smart Touch Control, seguire questi passaggi:

1. Premere **NUMBER** per 3 secondi. La calibrazione si avvia.
  2. Al termine, tutti i LED nella parte superiore dello Smart Touch Control lampeggiano due volte simultaneamente.
-  Durante la calibrazione, non toccare il Touch Pad.
-  Se la precisione del Touch Pad diminuisce, ricalibrarlo ripetendo i passaggi 1 e 2.

## Uso del Touch Pad

Per visualizzare l'elenco delle funzioni di scelta rapida nella parte bassa dello schermo, premere  in fondo al Touch Pad. L'elenco include **Menu**, **Sorgente**, **El. CH**, **3D**, **AllShare Play**, **Supporto** e numerose altre funzioni.

Per visualizzare le funzioni di controllo della riproduzione e i tasti colorati nella parte alta dello schermo, premere  in cima al Touch Pad.

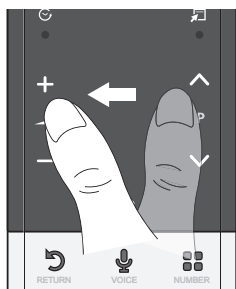

**Per spostare la selezione:** Tenere il dito sul Touch Pad, quindi farlo scorrere da un lato all'altro, dall'alto in basso o dal basso verso l'alto.

 Per spostare continuamente la selezione, far scorrere il dito sul Touch Pad da destra verso sinistra, da sinistra verso destra, dall'alto in basso o dal basso verso l'alto.

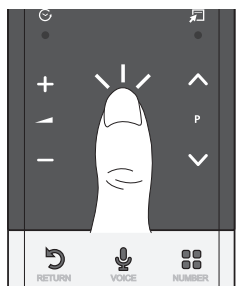

**Per selezionare una voce:** Premere il Touch Pad.

## Uso della modalità Scorrimento

Toccando il Touch Pad durante l'uso di **Smart Hub**, **Web Browser** e **AllShare Play**, il Touch Pad passa in modalità Scorrimento.

In modalità Scorrimento, per scorrere le pagine della schermata far passare il dito da una parte all'altra del Touch Pad.

 Per tornare alla modalità normale, premere il Touch Pad o il tasto **RETURN** sullo Smart Touch Control.

## Per immettere il numero di un canale con lo Smart Touch Control

1. Mentre si guarda un programma in onda, premere **NUMBER** sullo Smart Touch Control. Il televisore visualizza la schermata dei tasti numerici.
  2. Mediante il Touch Pad, evidenziare un numero, quindi premere il Touch Pad. Il televisore visualizza un elenco di canali che iniziano con il numero selezionato.
  3. Mediante il Touch Pad, evidenziare il canale desiderato tra quelli in elenco, quindi premere il Touch Pad.
-  E' inoltre possibile cambiare canale toccando l'icona del canale in su o in giù sul Touch Pad. Toccando subito dopo il Touch Pad, il televisore visualizza l'elenco dei canali memorizzati. Selezionare un canale muovendo o spostando il dito in su o in giù, quindi premere il Touch Pad.

## Per visualizzare il menu Strumenti



Premere  a destra del Touch Pad.

## Per visualizzare la cronologia dei canali sui quali ci si è sintonizzati

Premere  a sinistra del Touch Pad.

## Configurazione dello Smart touch control per l'uso come telecomando universale

Consente di controllare attraverso lo Smart Touch Control il ricevitore Set-Top-Box (STB) o il lettore BD, o entrambi, quando sono collegati al televisore. Una volta collegato il dispositivo al televisore, lo Smart Touch Control può essere usato per controllare la navigazione, la numerazione e gli altri tasti di regolazione del dispositivo.

-  Il telecomando universale regola il volume del televisore, ma non quello dell'STB. Si consiglia di guardare l'STB dopo averne regolato il volume a un livello appropriato.
-  Le istruzioni relative alla **Config.elec. universale** possono variare in base alla versione dell'applicazione. Seguire pertanto le istruzioni visualizzate a schermo.

Per collegare il dispositivo esterno allo Smart Touch Control, seguire questi passaggi:

1. Selezionare **Impostare dispos. da controll.**, quindi premere il Touch Pad.
2. Selezionare il dispositivo esterno dall'elenco dei dispositivi collegati, quindi premere il Touch Pad.
3. Selezionare la porta utilizzata per collegare il dispositivo esterno, quindi premere il Touch Pad.
  -  Verificare che il dispositivo selezionato sia acceso. Se è spento, accenderlo e premere **Aggiorna**.
4. Selezionare **Ricerca marche/fornitori di servizi TV**, quindi premere il Touch Pad. Viene visualizzata una tastiera e il campo in cui immettere il testo. Immettere le prime lettere della marca del dispositivo utilizzando lo Smart Touch Control, quindi selezionare **Fatto** in fondo alla tastiera. Nell'elenco visualizzato sotto il campo di immissione, selezionare la marca del dispositivo, quindi premere il Touch Pad.

Per cercare la marca dell'STB (Set-Top box), usare il nome della marca o il fornitore del servizio via cavo.
5. Selezionare **CERCA MODELLO**, quindi premere il Touch Pad. Viene visualizzata una tastiera e il campo in cui immettere il testo. Immettere le prime lettere del nome del modello del dispositivo mediante il Touch Control, quindi selezionare **Fatto** in fondo alla tastiera. Nell'elenco visualizzato sotto il campo di immissione, selezionare il nome del modello del dispositivo, quindi premere il Touch Pad.
  -  Se la ricerca del nome del modello non offre risultati, impostare per la ricerca una parte del nome del modello o utilizzare l'opzione search for recommended model code (Cerca codice modello raccomandato).
6. Selezionare **Scarica**, quindi premere il Touch Pad. Scaricare i dati di configurazione per l'IR Blaster utilizzando la stessa procedura.
7. Quando tutte le impostazioni sono complete, selezionare **completata** e premere il Touch Pad.
  -  Per configurare nuovamente Smart Touch Control e IR Blaster, premere  sullo Smart Touch Control. Selezionare **Config.elec. universale**. 

## Uso della ricerca per individuare il codice del modello consigliato.

1. Al passaggio **CERCA MODELLO** nella procedura di configurazione del telecomando integrato, selezionare **Modello consigliato** e premere il Touch Pad.
  2. Selezionare **Scarica** per scaricare il codice del modello consigliato.
  3. Puntare lo Smart Touch Control verso il sensore IR del dispositivo esterno e premere il Touch Pad per verificare il corretto funzionamento del dispositivo.
  4. Se il codice del modello scaricato non funziona, ripetere la procedura dal passaggio 3.
-  Quando si usa un telecomando universale per controllare il sistema BD home theater, alcuni tasti potrebbero non essere supportati. In questo caso, si consiglia di utilizzare la funzione **Anynet+ (HDMI-CEC)**.



## Vista del telecomando

Questo speciale telecomando, progettato per aiutare chi ha problemi di vista, presenta punti in braille sui tasti Power, Channel e Volume.

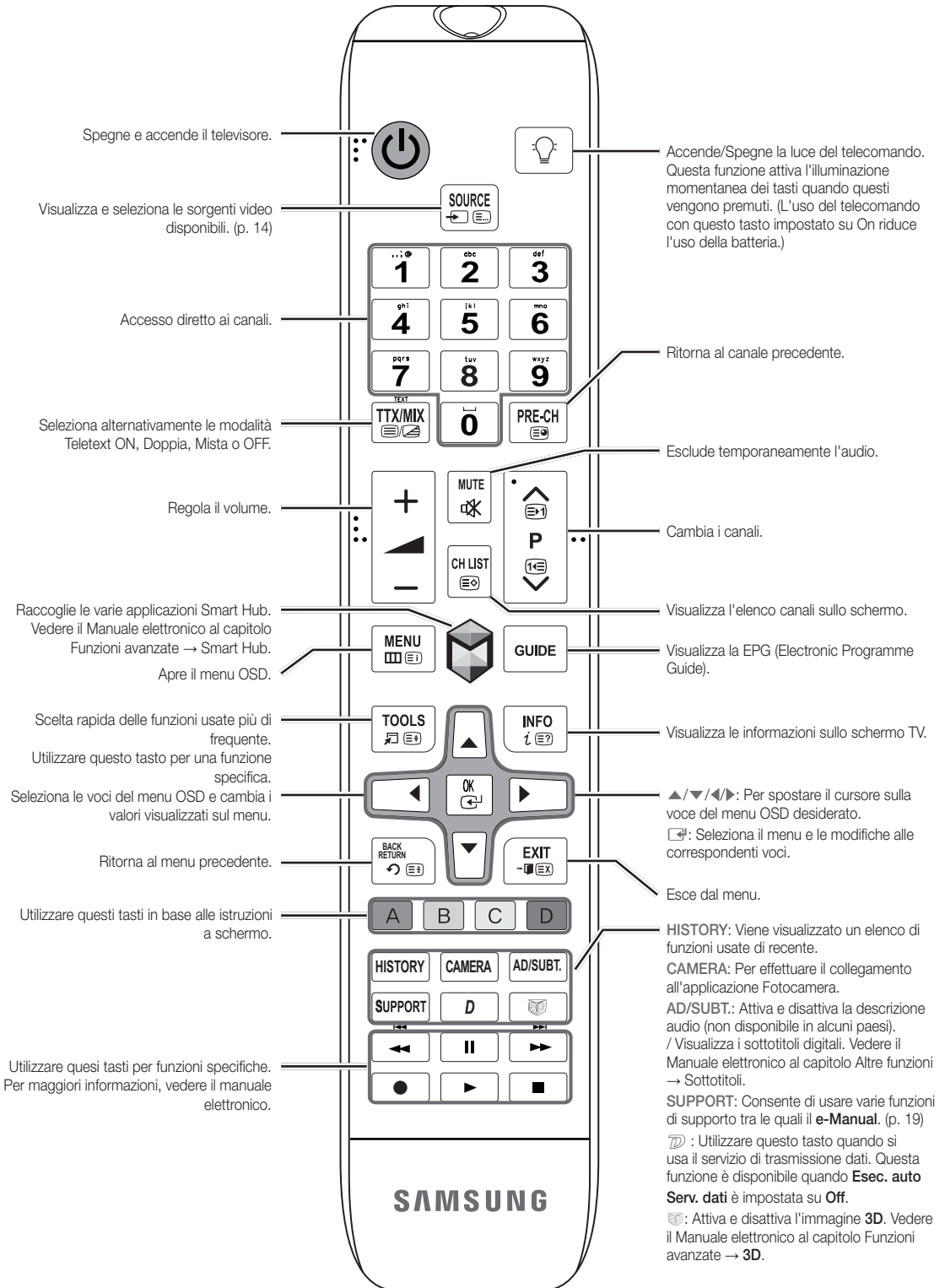

## Inserimento delle batterie (tipo: AAA)

Far corrispondere le polarità delle batterie con i simboli presenti nel vano batterie.

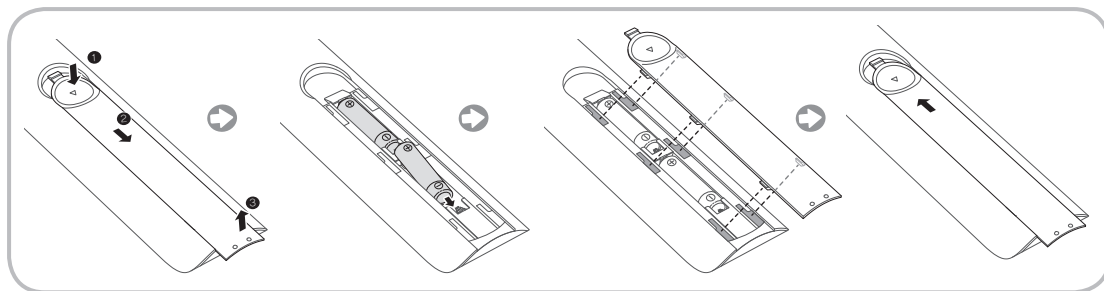

### NOTA

- Installare le batterie in modo che le polarità (+/-) corrispondano ai simboli presenti nel vano batterie.
- Usare il telecomando entro un raggio di 7 metri dal televisore.
- Una illuminazione intensa può influenzare le prestazioni del telecomando. Evitare l'uso del telecomando nelle immediate vicinanze di lampade fluorescenti o insegne al neon.
- La forma e il colore possono variare in base al modello.

## Impostazione (Impostazione iniziale)



Quando si accende il televisore per la prima volta, vengono visualizzate alcune schermate che aiutano l'utente a configurare le impostazioni di base. Per avviare l'**Impostazione**, premere  sul telecomando.









 **Impostazione** è disponibile solo se la sorgente di ingresso è impostata su TV. Vedere "Modifica della sorgente di ingresso" (p. 14).

 Per tornare al passaggio precedente nella sequenza dell'**Impostazione**, selezionare **Precedente**.

 Prima di iniziare, accertarsi di aver collegato il televisore via antenna o cavo e che la spina del televisore sia inserita nella presa. (p. 5).

 Per avviare l'**Impostazione**, selezionare **Avvio**.

<b>1</b>	<b>Lingua menu:</b> Selezionare una lingua.	Selezionare la lingua del menu mediante il telecomando, quindi selezionare <b>Succ.</b> . Il televisore visualizzerà i menu nella lingua selezionata sin dal prossimo passaggio.
<b>2</b>	<b>Modalità d'uso:</b> Selezionare la modalità Uso domestico.	Selezionare <b>Uso domestico</b> mediante il telecomando, quindi selezionare <b>Succ.</b> . La modalità <b>Demo Negozio</b> è dedicata a un uso commerciale.
<b>3</b>	<b>Impostazioni di rete:</b> Configurare le impostazioni di rete  Per eseguire la connessione in un momento successivo, selezionare <b>Salta</b> .	Per configurare la connessione di rete, selezionare <b>Avvio</b> mediante il telecomando. Se non si conoscono le informazioni per la configurazione della rete o si preferisce eseguire l'impostazione in un momento successivo, selezionare <b>Salta</b> . Per ulteriori dettagli, consultare il manuale elettronico alla sezione "Configurazione della rete via cavo o wireless" per le informazioni e i requisiti di configurazione, e la sezione "Connessione di rete" di questo manuale (p. 18). È possibile configurare la connessione di rete in un momento successivo utilizzando il menu <b>Rete</b> .
<b>4</b>	<b>Aggiornamento software:</b> Aggiornamento del software alla versione più recente  Per eseguire l'aggiornamento in un momento successivo, selezionare <b>Salta</b> .	Selezionare <b>Succ.</b> per aggiornare il software del televisore. Il televisore si aggiornerà automaticamente, qualora necessario. Per aggiornare l'apparecchio in un momento successivo, selezionare <b>Salta</b> . Per ulteriori informazioni vedere la sezione <b>Aggiornamento software</b> (Funzioni preferite → Menu Supporto) sul manuale elettronico.  La procedura potrebbe richiedere del tempo, a seconda dello stato della rete.

5	<b>Condiz. Contratto assistenza</b>	<p>Al termine delle <b>Impostazioni di rete</b>, viene visualizzata la schermata <b>Condiz. Contratto assistenza</b>.</p> <p> La visualizzazione della schermata richiede alcuni secondi.</p> <p>Viene visualizzata la schermata <b>Esclusione di responsabilità</b>. Selezionare <b>Accetto</b>. Viene visualizzata la schermata <b>Inform. privacy</b>. Selezionare <b>Accetto</b>.</p> <p> Per utilizzare il servizio <b>Smart Hub</b>, selezionare <b>Accetto</b> dalle <b>Condiz. Contratto assistenza</b>.</p>
6	<b>Selezionare il Paese.</b> (In base alla nazione)	<p>Selezionare la nazione appropriata.</p> <p> Dopo aver selezionato il paese nel menu Nazione, alcuni modelli potrebbero richiedere un'opzione aggiuntiva per l'impostazione del pin.</p>
7	<b>Sintonizzazione automatica</b> (1): Selezione modalità di visione del televisore	<p>Troviamo e memorizziamo i canali sul televisore. Avete bisogno di cercare i canali?</p> <ul style="list-style-type: none"> <li>• <b>Si, ne ho bisogno:</b> Tutti i canali disponibili saranno trovati e memorizzati sul vostro televisore</li> <li>• <b>No, non ne ho bisogno:</b> Il mio set-top box esterno fornisce tutti i canali che sono disponibili, quindi non ho bisogno di cercare i canali.</li> </ul>
8	<b>Sintonizzazione automatica</b> (2): Selezione opzioni di ricerca e <b>Selezione regione</b> (In base alla nazione)	<p>Selezionare la sorgente del canale da memorizzare. Quando si imposta la sorgente antenna su <b>Cavo</b>, viene visualizzata una procedura che consente di assegnare valori numerici ai canali (frequenze canale). Per ulteriori informazioni, vedere la funzione <b>Sintonizzazione automatica</b> (Menu canale → Memorizzazione dei canali) sul Manuale elettronico.</p> <p> Nel caso sia stata selezionata per prima l'opzione <b>Antenna o Cavo</b>: Dopo la memorizzazione di tutti i canali trasmessi via <b>Antenna o Cavo</b>, viene visualizzata la procedura per la memorizzazione dei canali via <b>Satellite</b>.</p> <p> Nel caso sia stata selezionata per prima l'opzione <b>Satellite</b>: Dopo la memorizzazione di tutti i canali trasmessi via <b>Satellite</b>, viene visualizzata la procedura per la memorizzazione dei canali via <b>Antenna o Cavo</b>.</p> <p> Selezionare <b>Arresta</b> in qualsiasi momento per interrompere il processo di memorizzazione.</p> <ul style="list-style-type: none"> <li>• <b>Auto:</b> Per impostare automaticamente l'ora corrente.</li> <li>• <b>Manuale:</b> Consente di impostare manualmente la data e l'ora corrente.</li> </ul>
9	<b>Orologio:</b> Impostazione Modalità orologio	<ul style="list-style-type: none"> <li>• <b>Auto:</b> Per impostare automaticamente l'ora corrente.</li> <li>• <b>Manuale:</b> Consente di impostare manualmente la data e l'ora corrente.</li> </ul>
10	<b>Fuso orario</b> (in base alla nazione): Impostazione del fuso orario	<p>Questo passaggio è disponibile solo quando la modalità orologio è impostata su <b>Auto</b>.</p> <ul style="list-style-type: none"> <li>• <b>Auto:</b> Per impostare automaticamente il fuso orario.</li> <li>• <b>Manuale:</b> Per impostare manualmente il fuso orario.</li> </ul> <p> Se è stata selezionata l'opzione <b>Manuale</b>, è possibile scegliere se impostare l'opzione DST (Daylight Savings Time) su <b>On</b> o <b>Off</b>. (in base alla nazione)</p>
11	<b>Contr. vocale e del movimento:</b> Impostazione del Controllo vocale e del Controllo gestuale.	<p> E' possibile impostare la funzione <b>Contr. vocale e del movimento</b> su <b>On</b> o <b>Off</b>. Selezionare <b>Off</b> o <b>On</b>, quindi selezionare <b>Succ..</b> Per maggiori informazioni vedere il capitolo "Interazione SMART" (p. 14)</p>
12	<b>Impostazione completata</b>	<p>Selezionare <b>Chiudi</b> per terminare.</p> <p> Vengono visualizzate le impostazioni complete.</p>

### Per reimpostare questa funzione...

**Menu** → **Sistema** → Impostazione

Selezionare **Sistema - Impostazione** (Impostazione iniziale). Digitare il PIN a 4 cifre. Il PIN predefinito è "1-1-1-1". Per cambiare il codice PIN, utilizzare la funzione **Cambia PIN**.

Eseguire nuovamente l'**Impostazione (Menu** → **Sistema)** una volta installato il televisore a casa anche se la stessa funzione è stata eseguita in negozio al momento dell'acquisto.

 Nel caso si sia dimenticato il PIN, in modalità Standby premere la seguente sequenza di tasti sul telecomando per ripristinare il PIN all'impostazione predefinita "1-1-1-1": MUTE → 8 → 2 → 4 → POWER (accensione).

 Il PIN "0-0-0-0" è vietata.

## Collegamenti

Per ulteriori informazioni vedere la sezione **Connessione del televisore sul e-Manual**.

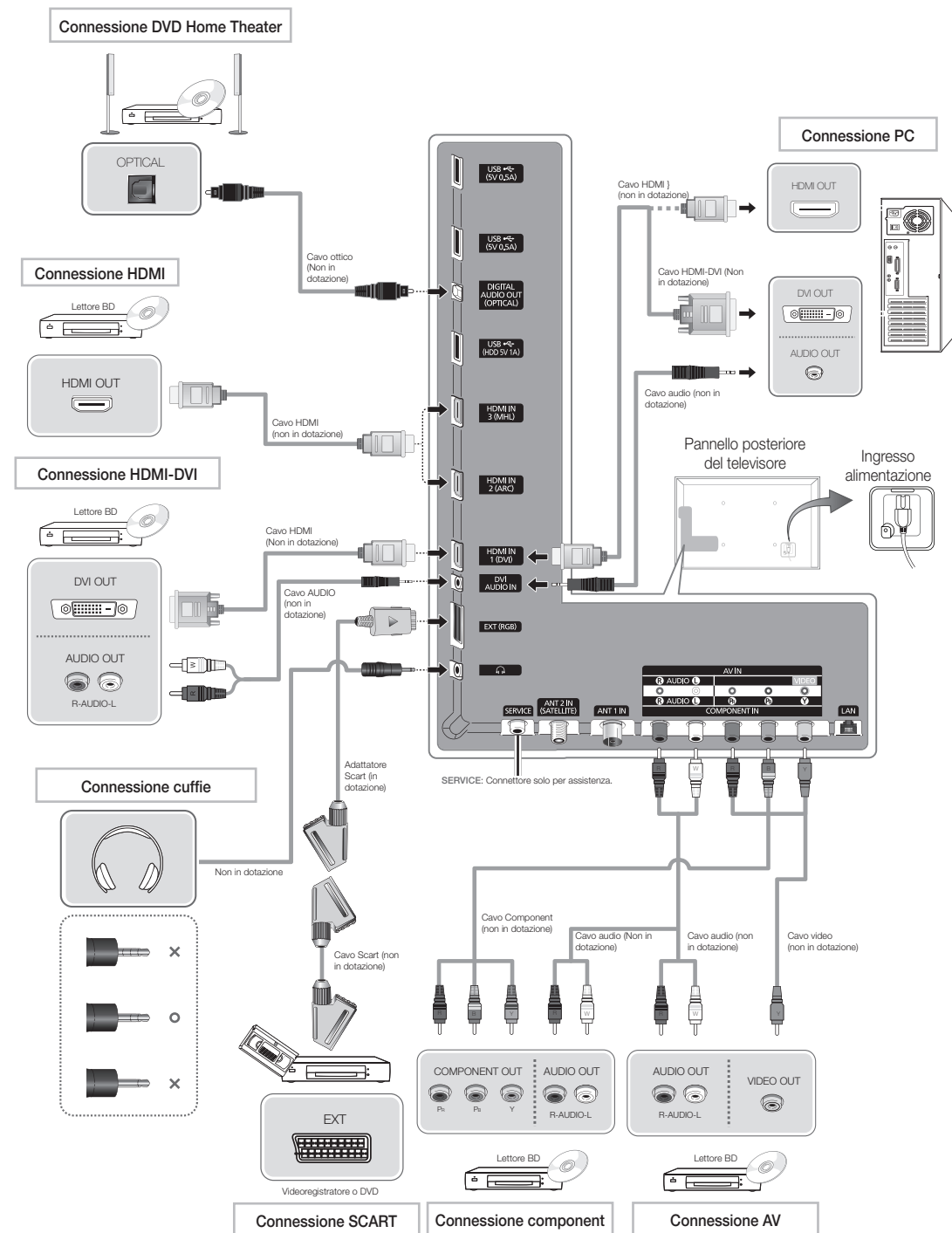

Per la migliore connessione via cavo a questo prodotto, utilizzare cavi del diametro massimo indicato di seguito:

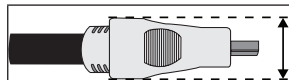

- Diametro massimo - 0,55 pollici (14 mm)



## Sorgente

 → Sorgente

Quando si guarda la televisione e si desidera vedere un film riprodotto attraverso il lettore DVD o Blu-ray, oppure si vuole passare al ricevitore satellitare STB o via cavo, è necessario cambiare la Sorgente.

### ■ TV / Est. / HDMI1/DVI / HDMI2 / HDMI3 / AV / Comp.

1. Premere  sul telecomando. Viene visualizzata la schermata **Smart Hub**.
2. Selezionare **Sorgente**. Viene visualizzata la schermata **Sorgente**.
3. Selezionare la sorgente di ingresso esterna desiderata.

 In alternativa, accedere alla schermata **Sorgente** premendo il tasto **Sorgente**  sul telecomando o selezionando **Sorgente** con lo Smart Touch Control (vedere pag. 6).

 E' possibile selezionare solo dispositivi esterni collegati al televisore. In **Sorgente**, gli ingressi collegati vengono evidenziati.

### Istruzioni per l'uso della funzione Modifica Nome

**Modifica Nome** consente di associare il nome di un dispositivo a una sorgente d'ingresso. Per accedere alla funzione **Modifica Nome**, aprire il menu **Strumenti** quando viene visualizzata la schermata **Sorgente**. Sotto **Modifica Nome** sono disponibili le seguenti selezioni:

■ **VCR / DVD / STB cavo / STB satellite / STB PVR / Ricevitore AV / Giochi / Videocamera / PC / DVI PC / Dispositivi DVI / TV / IPTV / Blu-ray / HD DVD / DMA:** Selezionare il jack d'ingresso, quindi selezionare dall'elenco il nome del dispositivo collegato al jack. Per esempio, se il lettore **Blu-ray** è collegato alla porta HDMI IN 2, selezionare **Blu-ray** per quell'ingresso.

 Se si collega un PC alla porta HDMI IN 1 (DVI) mediante un cavo HDMI, assegnare **PC** a **HDMI1/DVI** nel campo **Modifica Nome**.

 Se si collega un PC alla porta HDMI IN 1 (DVI) mediante un cavo HDMI-DVI, assegnare **DVI PC** a **HDMI1/DVI** nel campo **Modifica Nome**.

 Se si collega un dispositivo AV alla porta HDMI IN 1 (DVI) mediante un cavo HDMI-DVI, assegnare **Dispositivi DVI** a **HDMI1/DVI** nel campo **Modifica Nome**.

### Informazioni

E' possibile visualizzare informazioni dettagliate sul dispositivo esterno selezionato.

### Aggiorna

Se i dispositivi esterni non vengono visualizzati nella schermata **Sorgente**, aprire il menu **Strumenti**, quindi selezionare **Aggiorna**. Tutti i dispositivi collegati vengono visualizzati in elenco.

 In alternativa, è possibile aggiornare la schermata **Sorgente** selezionando  sul telecomando.

Utilizzando questa funzione, è possibile accedere e controllare funzioni e opzioni di menu mediante comandi vocali, gestuali o il riconoscimento facciale.

### DISCLAIMER SUL LIBRETTO INFORMATIVO

#### • Accesso al riconoscimento facciale

La funzione Riconoscimento facciale prevede la memorizzazione di una miniatura del volto dell'utente sul televisore per consentirne l'accesso.

Tuttavia, l'accesso al servizio Smart Hub mediante la funzione Riconoscimento facciale potrebbe risultare meno sicuro rispetto a un accesso con ID e password.

#### • Uso della webcam TV

Prima di usare la webcam TV è necessario essere consapevoli che, in date circostanze e condizioni legali, l'uso/l'abuso della webcam TV può comportare responsabilità legali per l'utente. Utilizzando la webcam TV, l'utente accetta di non utilizzare la webcam (i) in luoghi nei quali l'uso delle telecamere è generalmente proibito (per es. in toilette, spogliatoi o camerini), (ii) in qualsiasi modo ciò possa ledere la privacy personale o (iii) in violazione di qualsivoglia legge, normativa o statuto applicabile.

## Controllo vocale

Menu → Sistema → Contr. vocale e del movimento → Controllo vocale



Per attivare o disattivare la funzione di riconoscimento vocale. Consente di accedere e controllare funzioni e opzioni di menu mediante comandi vocali.

 Per utilizzare il **Controllo vocale**, pronunciare in modo chiaro e preciso il comando nella lingua selezionata in **Lingua**.

 I rumori ambientali possono causare il malfunzionamento del **Controllo vocale**.

Il televisore può "udire" i comandi vocali in due modi diversi:

- Utilizzando il microfono del televisore. (riconoscimento a distanza)
- Utilizzando il tasto **VOICE**  del telecomando. (riconoscimento di prossimità)

 Quando si usa il microfono del televisore, i comandi vocali potrebbero non essere riconosciuti a causa del rumore ambientale. In questo caso, provare a utilizzare il tasto **VOICE**  del telecomando. Il televisore sarà in grado di riconoscere il comando vocale più facilmente.

 Il tasto **VOICE**  sul telecomando è sempre attivo. Per utilizzare il microfono TV, attivare **Controllo vocale (Sistema → Contr. vocale e del movimento → Controllo vocale)**

 Se una funzione o un'opzione di menu non è supportata dal **Controllo vocale**, suggeriamo di provare a usare il **Contr. del movimento**. Per utilizzare il controllo gestuale, aprire le mani in direzione della videocamera e muoverle tre o quattro volte da un lato all'altro.

#### ■ Controllo vocale

Attiva e disattiva la funzione **Controllo vocale**.

 Il tasto **VOICE**  sul telecomando è sempre attivo.

#### ■ Lingua

Selezionare la lingua associata al riconoscimento vocale che si desidera usare.

## ■ Parole di attivaz.

E' possibile selezionare le **Parole di attivaz.** da utilizzare per avviare la funzione **Controllo vocale**. In alternativa, è possibile accendere il televisore utilizzando le **Parole di attivaz.** se la funzione **Controllo vocale** è impostata su **On**.

Se le **Parole di attivaz.** sono impostate su "Ciao TV", pronunciare **Ciao Smart TV**.

Se le **Parole di attivaz.** sono impostate su "Smart TV", pronunciare **Smart TV accendi**.

## ■ Dimens. barra comando vocale

Impostare la modalità **Dimens. barra comando vocale** su **Minimo** o **Intera**. **Minimo** per visualizzare il numero minimo di parole e frasi che è possibile utilizzare. **Intera** visualizza tutte le parole e le frasi utilizzabili.

## ■ Sensibilità voc.

Impostare il livello di sensibilità del riconoscimento vocale.

- **Reaz. acust.:** per impostare il livello di eco.
- **Velocità di risp. riconos.:** per impostare il livello di risposta del riconoscimento vocale.

## ■ Test dell'ambiente per controllo vocale

Per testare il livello di rumore sul microfono TV.

- **Test del rumore:** Questo test verifica il livello di rumore del microfono TV. Selezionare **Succ.** con il telecomando. Il test si avvia e viene completato in pochi secondi. Durante il test, mantenere l'ambiente il più silenzioso possibile.
- **Test microfono e altoparlanti:** Questo test verifica il livello di rumore del microfono e dell'altoparlante TV. Selezionare **Avvio** con il telecomando. Il test si avvia e viene completato in pochi secondi. Durante il test, mantenere l'ambiente il più silenzioso possibile.
  - ✎ Disponibile solo quando **Selezione altoparlante** è impostata su **Altoparlante TV**.
- **Test del controllo vocale:** Questo test verifica il livello di volume e la chiarezza della voce durante l'uso del menu **Controllo vocale**. Selezionare **Avvio** con il telecomando. Il test si avvia. Pronunciare un comando a voce alta e chiara per completare il test.
  - ✎ Se il test non viene completato, selezionare **Esegui nuovam. test**, quindi pronunciare nuovamente un messaggio a voce alta e chiara.

## Per usare la funzione Controllo vocale, seguire questi passaggi:

- ✎ Se la funzione **Controllo vocale** è impostata su **On**, il televisore potrebbe accendersi automaticamente.
- 1. Pronunciare la **Parole di attivaz.** selezionata utilizzando il microfono TV o tenendo premuto il tasto **VOICE** sul telecomando. Il televisore visualizza a schermo la **Test dell'ambiente per controllo vocale**.
  - ✎ Utilizzando la funzione **Controllo vocale**, il volume viene automaticamente impostato al livello 5.
- 2. Pronunciare una parola o una frase visualizzata nella **Test dell'ambiente per controllo vocale**. Se si usa il tasto **VOICE** sul telecomando, una volta pronunciato il comando rilasciare il tasto.
  - ✎ Pronunciare in modo chiaro e preciso il comando nella lingua selezionata nel menu **Lingua**.
- 3. Attendere il riconoscimento, quindi pronunciare il comando successivo.
  - ✎ Per uscire dalla modalità **Controllo vocale**, pronunciare la **Parole di attivaz.** o "Annula" utilizzando il microfono TV o premendo nuovamente il tasto **VOICE** sul telecomando.

## Uso della modalità Immissione vocale del testo

1. Pronunciare "Search All" in modalità **Controllo vocale**.
  - ✎ Quando si usa la schermata del tastierino **QWERTY**, è possibile utilizzare la modalità di immissione vocale del testo. Pronunciare la **Parole di attivaz.** selezionata utilizzando il microfono TV o tenendo premuto il tasto **VOICE** sul telecomando.

2. Pronunciare la parola o la frase che si desidera cercare.

3. Il televisore esegue la funzione specificata.

✎ I livelli prestazionali della funzione **Controllo vocale** variano in base alla lingua.

## Contr. del movimento

Menu → Sistema → Contr. vocale e del movimento → Contr. del movimento

Per attivare o disattivare la funzione **Contr. del movimento**. Consente di controllare il televisore spostandone il cursore mediante specifici gesti.

✎ Alcune applicazioni potrebbero non supportare il **Contr. del movimento**.

### ■ Contr. del movimento

Attiva e disattiva la funzione **Contr. del movimento**.

### ■ Dimens. barra guida del movimento

Per cambiare la modalità **Dimens. barra guida del movimento** tra **Minimo** o **Intera**.

### ■ Test dell'amb. per contr. del movimento

E' possibile testare la luminosità dell'ambiente e l'angolo di ripresa.

- **Test della luminosità:** Questo test serve per controllare se l'ambiente è sufficientemente luminoso per il corretto funzionamento del **Contr. del movimento**. Selezionare **Avvio** con il telecomando. Il test si avvia e viene completato in pochi secondi.
- **Test angolaz. della telecamera:** Avviare **Test angolaz. della telecamera**. Selezionare **Avvio** con il telecomando. Collocarsi entro il rettangolo dello schermo regolando la videocamera o spostandosi per posizionarsi meglio davanti all'obiettivo. Se non ci si posiziona correttamente, il test potrebbe non funzionare. Al termine, aprire le mani in direzione della videocamera e muoverle tre o quattro volte da un lato all'altro.

## Per usare la funzione Contr. del movimento, seguire questi

### passaggi:

1. Per utilizzare il **Contr. del movimento**, sollevare la mano aprendola davanti allo schermo, tenerla in questa posizione per un momento, quindi muoverla 3 o 4 volte da un lato all'altro. La funzione **Contr. del movimento** si avvia. Se il **Contr. del movimento** si avvia, il cursore viene visualizzato al centro dello schermo e la **Dimens. barra guida del movimento** si troverà quindi in fondo allo schermo.
2. Controllare il televisore con i gesti.
  - ✎ Da notare che la funzione **Contr. del movimento** si chiude se le mani escono dal raggio visivo della videocamera.
  - ✎ Se durante l'uso della funzione **Contr. del movimento** si usa contemporaneamente un altro dispositivo di controllo (per es. il telecomando o una tastiera), la funzione **Contr. del movimento** si chiude.

## Controllo del televisore con la funzione gestuale

### ■ Accedere alla funzione Controllo gestuale

- **Azione:** Aprire le mani in direzione della videocamera e muoverle tre o quattro volte da un lato all'altro.

### ■ Puntamento

Muove il cursore nella posizione desiderata.

- **Azione:** Aprire le mani e guidare il cursore nella posizione desiderata.

### ■ Presa

Seleziona una voce, evidenzia o esegue un comando indicato dal cursore.

- **Azione:** Pugno chiuso.

## ■ Rotazione in senso antiorario

Ritorna al menu precedente.

- **Azione:** Aprire la mano e ruotarla in senso antiorario.

## ■ Controllo volume / canale

Per cambiare canale o regolare il volume.

 Utilizzando la funzione **Contr. del movimento** mentre si guarda un canale, viene visualizzata la schermata di controllo del volume / canale.

- **Azione:** Utilizzare la funzione gestuale **Puntamento** per spostare il cursore sul controller del canale o del volume, quindi utilizzare la funzione **Presca** per regolare il canale o il volume desiderato.

 Utilizzando la funzione **Presca** una volta, equivale a premere un tasto sul telecomando. Mantenendo la **Presca**, equivale a tenere premuto un tasto sul telecomando.

## ■ Scorrimento pagina

Scorre la pagina nella direzione desiderata. Per esempio, supponendo di voler scorrere la pagina verso il basso.

 Alcune applicazioni potrebbero non supportare questa funzione.

1. Spostare il cursore in fondo allo schermo (nell'area di scorrimento della pagina) mediante il comando di **Puntamento**.
2. Spostare il cursore al centro dello schermo mediante il comando di **Puntamento**.
3. Il testo scorrerà di 1 pagina.

## Riconoscimento facciale

 → **Strumenti** → **Impostazioni** → **Gestione account** → **Modifica informazioni account** → **Registra faccia**

Per attivare o disattivare la funzione di riconoscimento facciale. Consente di registrare il proprio volto nell'account Samsung. Inoltre, è possibile accedere all'account Samsung mediante la funzione **Riconoscimento facciale** senza dover immettere l'ID o la password dell'account.

 E' possibile registrare il proprio volto in un solo account.

Per registrare il proprio volto nell'account Samsung, seguire questi passaggi:

 Per utilizzare questa funzione, accedere a **Smart Hub**. Se non si dispone di un **Account Samsung**, crearne uno prima di usare questa funzione. Per creare un **Account Samsung**, vedere la sezione "Creazione di un account" (Funzioni avanzate → Smart Hub) sul manuale elettronico.

1. Nella schermata **Smart Hub**, aprire il menu **Strumenti** con il telecomando, quindi selezionare **Impostazioni**.
2. Selezionare **Gestione account**. Viene visualizzata la schermata **Gestione account**.
3. Selezionare **Modifica informazioni account**. Viene visualizzata la schermata **Modifica informazioni account**.
4. Selezionare **Registra faccia**. Per accettare l'uso del riconoscimento facciale, selezionare **OK**.
5. Immettere la password dell'account.
6. Posizionare il volto entro la linea tratteggiata al centro dello schermo e attendere che il colore della linea passi dal rosso al verde.





 Se la funzione **Riconoscimento facciale** non si avvia, selezionare **Riprova** e riprovare.

7. Al termine, il volto viene registrato nell'account Samsung.

Per accedere all'account Samsung mediante il Riconoscimento

facciale, seguire questi passaggi:

Se si usa la funzione **Riconoscimento facciale** per accedere a **Smart Hub**, potrebbe essere meno sicuro rispetto a un accesso con password.

1. Con la schermata **Smart Hub** visualizzata sul televisore, selezionare **A** sul telecomando. Viene visualizzata la schermata **ID/Password**.
2. Selezionare **Modalità riconosc. facciale**. Viene visualizzata la schermata **Riconoscimento facciale**.
  -  Per tornare alla schermata **ID/Password**, selezionare **Modalità password**.
3. Il televisore avvia il **Riconoscimento facciale**. Posizionarsi di fronte allo schermo del televisore. Il televisore riconoscerà il volto automaticamente.
  -  Se il televisore non riconosce il volto, riprovare.
4. Il televisore consentirà di accedere automaticamente all'account Samsung.
  -  Se il televisore riconosce più di un volto registrato, viene visualizzato un elenco di account Samsung. Selezionare l'account al quale accedere.
  -  Se il proprio volto non è registrato, è possibile registrarlo nell'account Samsung. Seguire i passaggi 4 e 5 indicati nella sezione "Per registrare il proprio volto nell'account Samsung:" sopra descritta.
  -  Se non si dispone di un account, crearne uno. Per ulteriori informazioni, vedere "Creazione di un account" (Funzioni avanzate → Smart Hub) sul manuale elettronico.

## Connessione a uno slot COMMON INTERFACE (vano scheda per la visione del televisore)

### Collegamento dell'adattatore di schede CI

Collegare l'adattatore come mostrato sotto.

Per collegare l'adattatore della SCHEDA CI, seguire questi passaggi.

- ✎ Si consiglia di collegare l'adattatore prima di eseguire l'installazione del sistema di montaggio a parete o di inserire la "SCHEDA CI o CI+."
1. Inserire l'adattatore della SCHEDA CI nella presa a due poli sul prodotto **1**.  
✎ Cercare la presa a due poli sul retro del televisore. Le due aperture sono posizionate lateralmente alla porta COMMON INTERFACE.
  2. Inserire l'adattatore della SCHEDA CI nella porta COMMON INTERFACE sul prodotto **2**.
  3. Inserire la "SCHEDA CI o CI+."

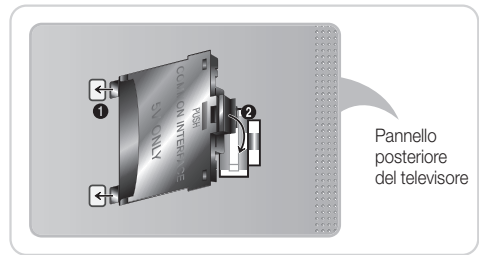

Per installare l'adattatore di schede CI, rimuovere l'adesivo sul televisore.



Si consiglia di inserire la scheda CI prima di installare il televisore a parete. In caso contrario, l'inserimento della scheda potrebbe risultare difficoltoso. Inserire la scheda solo dopo aver collegato l'adattatore della SCHEDA CI al televisore. In caso contrario, potrebbe risultare difficoltoso collegare il modulo.

### Uso della "SCHEDA CI o CI+"

Per la visione di canali a pagamento è necessario inserire una "SCHEDA CI o CI+."

- Non inserendo una "SCHEDA CI o CI+", alcuni canali visualizzeranno il messaggio "Scrambled Signal" (Segnale criptato).
- Le informazioni di pairing che contengono un numero telefonico, l'ID della "SCHEDA CI o CI+", l'ID host e altri dati, verranno visualizzate entro 2~3 minuti. Se viene visualizzato un messaggio di errore, contattare il fornitore del servizio.
- Quando la configurazione delle informazioni relative al canale è completata, viene visualizzato il messaggio "Updating Completed" (Aggiornamento completato), a indicare che l'elenco dei canali è stato aggiornato.

#### NOTA

- E' necessario richiedere una "SCHEDA CI o CI+" al fornitore del servizio locale.
- Estrarre con delicatezza la "SCHEDA CI o CI+" tirandola con le dita e prestando attenzione a non farla cadere poiché potrebbe subire danni.
- Inserire la "SCHEDA CI o CI+" nella direzione indicata sulla scheda stessa.
- La posizione dell'alloggiamento COMMON INTERFACE può variare a seconda del modello.
- La "SCHEDA CI o CI+" non è supportata in alcune nazioni e regioni; controllare con il rivenditore autorizzato di zona.
- In caso di problemi, contattare il fornitore del servizio.
- Inserire la "SCHEDA CI o CI+" in grado di supportare le impostazioni antenna correnti. Lo schermo non visualizzerà le immagini oppure queste saranno distorte.

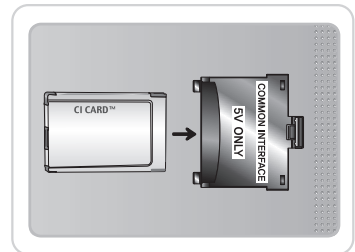

## Alloggiamento Evolution Kit (venduto separatamente)

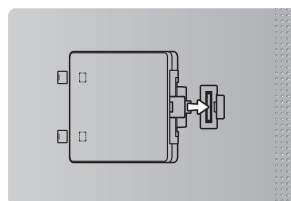

Pannello posteriore del televisore

Questo socket è progettato per alloggiare un particolare dispositivo denominato Evolution Kit. L'Evolution Kit consente al televisore di eseguire le più recenti applicazioni allo scopo di soddisfare sempre più le esigenze degli utenti.

L'Evolution Kit, disponibile in base al prodotto, sarà in vendita a partire dal 2013 o più avanti.



## Connessione di rete

E' possibile impostare il televisore in modo da poter accedere alle applicazioni SMART TV attraverso una LAN con un collegamento via cavo o wireless.

### Connessione di rete - Wireless

E' possibile collegare il televisore alla LAN utilizzando un modem o un router wireless standard.

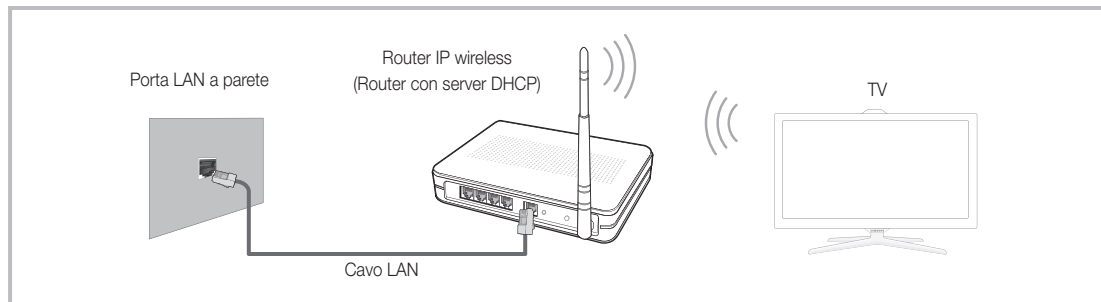

L'adattatore LAN wireless Samsung supporta i protocolli di comunicazione IEEE 802.11a/b/g e n. Samsung consiglia di utilizzare il protocollo IEEE 802.11n. La riproduzione di un video mediante connessione IEEE 802.11b/g potrebbe non essere fluida.

La maggior parte dei sistemi di rete wireless dispone di un sistema di sicurezza che implica l'uso di dispositivi che accedano alla rete attraverso un AP o un router wireless (tipicamente un router IP wireless) per la trasmissione di un codice di sicurezza crittografato denominato chiave di accesso.

Selezionando la modalità Pure High-throughput (Greenfield) 802.11n con crittografia di tipo WEP, TKIP o TKIP AES (WPS2Mixed) per il proprio router wireless, i televisori Samsung non supporteranno una connessione conforme alle nuove specifiche di certificazione Wi-Fi.

### Connessione di rete - Via cavo

Esistono principalmente due modi per collegare il televisore alla rete via cavo, a seconda dell'impostazione di rete. Di seguito vengono descritti più in dettaglio:

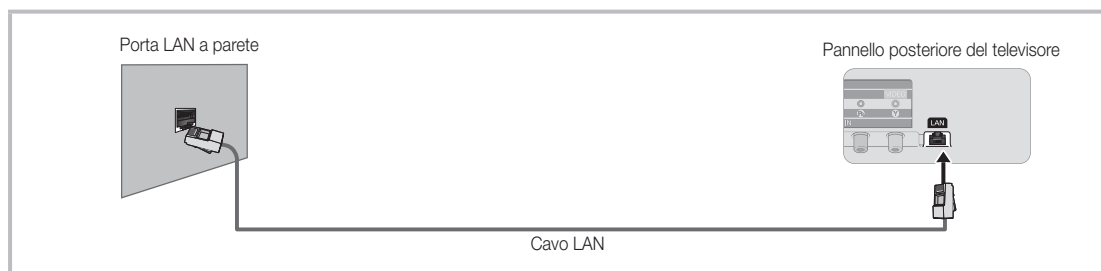
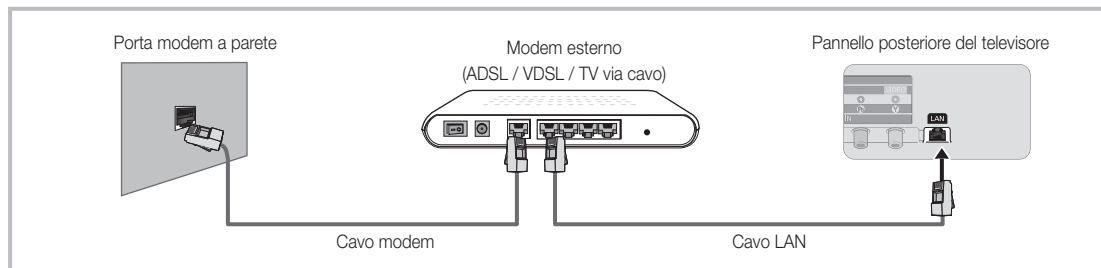

📎 Il televisore non supporta velocità di rete pari o inferiori a 10Mbps.

📎 Per la connessione, usare un cavo Cat 5 o 6 (tipo STP\*). (\*Shielded Twisted Pair)

# Come visualizzare l'e-Manual

Nel manuale elettronico è possibile reperire le istruzioni per l'uso delle funzioni TV. Per aprire il Manuale elettronico, premere **Supporto** sul telecomando o selezionare il menu **Supporto** con lo Smart Touch Control.

E' inoltre accessibile attraverso la sequenza di menu:

**Menu → Supporto → e-Manual**

## Accedere all'e-Manual.

Per utilizzare la funzione **e-Manual**, seguire questi passaggi:

1. Per assistenza, selezionare **Supporto** dal telecomando. Viene visualizzata la schermata **Supporto**.
2. Selezionare **e-Manual** con il telecomando. Viene visualizzata la schermata **e-Manual**.
3. Selezionare una categoria.
4. Selezionare un argomento. Sull'e-Manual viene visualizzata la pagina desiderata.

Le parole evidenziate in blu nell'**e-Manual** si riferiscono a opzioni di menu o a selezioni nel menu a schermo del televisore.

L'icona verde sul Manuale elettronico indica un tasto del telecomando.

I passaggi inframmezzati da frecce (per es. **Menu → Supporto → e-Manual**) sul Manuale elettronico indicano la sequenza di passaggi da completare per accedere a un'opzione o attivare una funzione.

## Passaggio dagli argomenti trattati sull'e-Manual ai menu OSD corrispondenti.

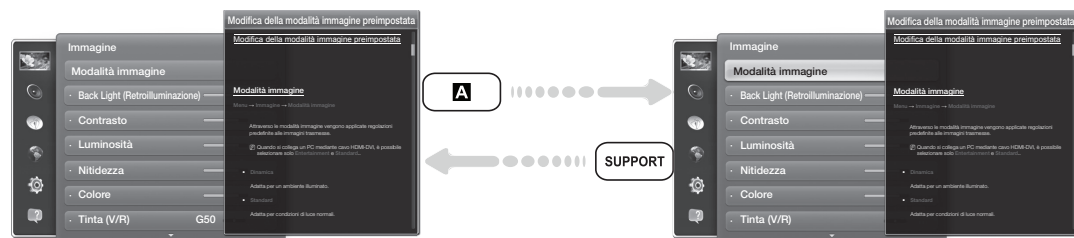

Questa funzione non è disponibile in alcuni menu.

Se il menu non è attivo, la funzione **Prova ora** non è disponibile.

1. Per eseguire l'opzione di menu corrispondente all'argomento, selezionare **A** con il telecomando.
2. Per tornare alla schermata dell'**e-Manual**, selezionare **Supporto** con il telecomando.

## Uso dei tasti funzione e colorati con l'e-Manual



- **Barra di scorrimento**: Per scorrere verso l'alto o il basso la schermata dell'e-Manual.
- **◀/▶**: Passa al capitolo precedente o successivo.
- **A Prova ora**: Passa al menu OSD corrispondente all'argomento. Per tornare alla schermata del Manuale elettronico, selezionare **Supporto** con il telecomando.
- **Ⓜ Pag. iniziale**: Per accedere alla schermata principale dell'**e-Manual**.
- **Ⓜ Posizione**: A ogni selezione di **Ⓜ** con il telecomando, la posizione della schermata del Manuale elettronico cambia di conseguenza.
- **Ⓜ Indice**: Visualizza la schermata dell'indice.
- **Ⓜ Ritorna**: Ritorna alla schermata precedente.

## Ricerca di un argomento nella pagina dell'indice

1. Selezionare **Ⓜ** con il telecomando. Viene visualizzata la schermata dell'Indice.
2. Per cercare un argomento, selezionare una lettera. L'indice visualizza un elenco di argomenti e parole chiave che iniziano con la lettera selezionata.
3. Selezionare un argomento o la parola chiave desiderata.
4. Viene visualizzata la pagina dell'**e-Manual** relativa all'argomento selezionato.
  - Per chiudere la schermata **Indice**, premere **RETURN**.

## Per modificare la posizione della schermata dell'e-Manual

E' possibile modificare la posizione della schermata dell'e-Manual se quest'ultima nasconde la schermata del menu OSD.

1. Spostare la selezione sulla schermata dell'e-Manual premendo SUPPORT sul telecomando o selezionando il menu **Supporto** con lo Smart Touch Control.
2. Premere  sul telecomando o selezionare  con lo Smart Touch Control. A ogni selezione di  con il telecomando, la posizione della schermata dell'e-Manual cambia di conseguenza.

## Installazione del supporto a parete

### Installazione del kit di supporto a parete

Il kit di supporto a parete (venduto separatamente) consente di montare il televisore direttamente a una parete.

Per informazioni dettagliate sull'installazione a parete, consultare le istruzioni fornite insieme al kit. Rivolgersi a un tecnico per il montaggio della staffa a parete. Si sconsiglia di eseguire il montaggio autonomamente.

Samsung Electronics non può essere ritenuta responsabile per eventuali danni al prodotto o infortuni causati da una installazione autonoma del televisore da parte dell'utente.

### Preparazione per l'installazione di un supporto a parete

#### Esempio A. Installazione del supporto a parete SAMSUNG

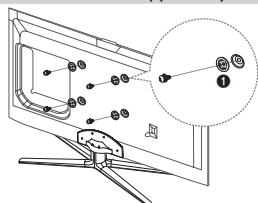

#### Esempio B. Installazione di un supporto a parete di altra marca.

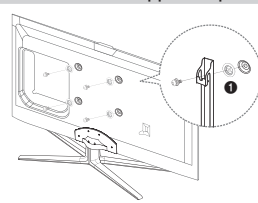

Per installare un supporto a parete, utilizzare un anello di ritenuta .

### Specifiche del kit di supporto a parete (VESA)

 Il kit di montaggio a parete non è fornito in dotazione ma è venduto separatamente.

 Installare il supporto su una parete solida perpendicolare al pavimento. Se il supporto deve essere fissato ad altri tipi di materiale, consultare il rivenditore di zona. Una installazione a soffitto o su pareti inclinate può provocare la caduta dell'unità e lesioni personali.

#### **NOTA**

- Nella tabella sotto riportata vengono indicate le dimensioni standard dei kit di supporto a parete.
- All'acquisto di un kit di supporto a parete, verrà fornita la guida all'installazione e tutte le parti necessarie per il montaggio.
- Non utilizzare viti non conformi agli standard VESA.
- Non utilizzare viti più lunghe delle dimensioni standard o non conformi alle specifiche dello standard VESA. Viti troppo lunghe possono danneggiare i componenti interni del televisore.
- Per montaggi a parete non conformi alle specifiche delle viti standard VESA, la lunghezza delle viti potrebbe differire in base alle loro specifiche.
- Non serrare le viti con eccessiva forza poiché ciò potrebbe danneggiare il prodotto o causarne la caduta provocando lesioni personali. Samsung non può essere ritenuta responsabile per tali incidenti.
- Samsung non può essere ritenuta responsabile per eventuali danni o lesioni personali qualora vengano usati kit di supporto a parete non conformi allo standard VESA o l'utente non segua le istruzioni di installazione fornite.
- Non montare il televisore con una inclinazione superiore ai 15 gradi.
- E' necessario che l'installazione a parete del televisore sia eseguita da due persone.

Famiglia di prodotti	pollici	Spec. VESA (A * B)	Vite standard	Quantità
TV LED	40	200 X 200	M8	4
	46-60	400 X 400		

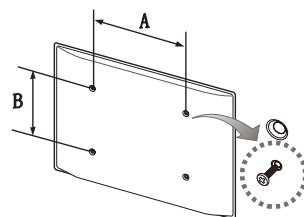

 Svitare le viti prima di installare la staffa a parete.



Non installare il kit di supporto a parete mentre il televisore è acceso. In caso contrario, potrebbero verificarsi incidenti con lesioni personali causate da scosse elettriche

## Conservazione e manutenzione

Eventuali adesivi applicati allo schermo TV potrebbero lasciare residui una volta rimossi. Pulire lo schermo prima di guardare i programmi TV.

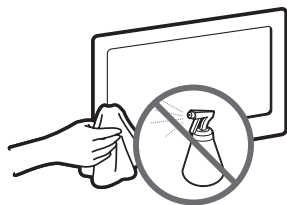

Non spruzzare acqua direttamente sul prodotto. Qualsiasi liquido che riesca a penetrare all'interno del prodotto può provocare guasti, incendio o una scossa elettrica.

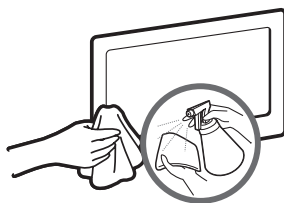

Pulire il prodotto con un panno morbido appena inumidito. Non utilizzare liquidi infiammabili (per es. benzene o diluenti) né soluzioni detergenti.

## Fissaggio del televisore alla parete



**Attenzione:** Tirare, spingere o arrampicarsi sul televisore sono azioni che possono provocarne la caduta. In particolare, si raccomanda di non far giocare i bambini con il televisore poiché potrebbero appendervisi o destabilizzarlo. Se ciò dovesse verificarsi, il televisore potrebbe cadere provocando lesioni personali gravi e perfino mortali. Seguire tutte le precauzioni di sicurezza descritte della documentazione allegata al televisore. Per una maggiore stabilità e sicurezza del prodotto, è possibile acquistare e installare il dispositivo anticaduta come segue.

### Per evitare una eventuale caduta del televisore

- Avvitare saldamente i ganci alla parete. Verificare che le viti siano state fissate saldamente alla pareti.
  - A seconda del tipo di parete, potrebbe essere necessario utilizzare anche un fisher.
  - Poiché i ganci, le viti e il cavo di sicurezza non sono forniti in dotazione, è necessario acquistare tali materiali separatamente.
- Rimuovere le viti dal centro del pannello posteriore del televisore, inserirle nei ganci e quindi avvitarle nuovamente al televisore.
  - Le viti potrebbero non essere fornite insieme al prodotto. In questo caso, acquistare le viti separatamente in base alle specifiche qui riportate.
  - Specifiche delle viti
    - Per i modelli da 19 ~ 27 pollici: M4
    - Per i modelli da 32 ~ 75 pollici: M8
- Collegare i ganci fissati al televisore a quelli fissati alla parete utilizzando un cavo resistente, quindi legarlo strettamente.

#### NOTA

- Installare il televisore il più vicino possibile alla parete in modo che non possa cadere all'indietro.
  - Collegare il cavo in modo che i ganci fissati alla parete si trovino allineati o leggermente più in basso di quelli fissati al televisore.
  - Slegare il cavo prima di spostare il televisore.
- Accertarsi che tutte le connessioni siano adeguatamente fissate. Controllare periodicamente le connessioni per verificarne l'eventuale usura o rottura. Per qualsiasi dubbio relativo alla sicurezza delle connessioni effettuate, contattare un installatore specializzato.

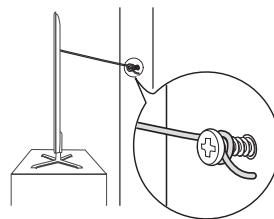
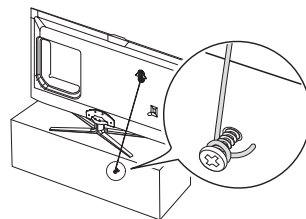

## Risoluzione dei problemi

In caso di domande sul funzionamento del televisore, consultare per prima cosa l'elenco sottostante. Se nessuno dei consigli si dimostra utile per risolvere il problema, visitare il sito "www.samsung.com", quindi fare clic sulla voce Supporto, oppure chiamare il numero del Call Center riportato in ultima pagina del manuale.

Problemi	Soluzioni e spiegazioni
Il televisore non si accende.	<ul style="list-style-type: none"> <li>• Verificare che la spina del cavo di alimentazione CA sia correttamente collegata a una presa a muro e al televisore.</li> <li>• Verificare che la presa a parete sia funzionante.</li> <li>• Provare a premere il tasto POWER sul televisore per verificare che il problema non sia il telecomando. Se il televisore si accende, vedere la sezione "Il telecomando non funziona" riportata sotto.</li> </ul>
Nessuna immagine/video.	<ul style="list-style-type: none"> <li>• Verificare le connessioni dei cavi (scollegare e ricollegare tutti i cavi del televisore e dei dispositivi esterni).</li> <li>• Impostare l'uscita video del dispositivo esterno (ricevitore via cavo/STB, lettore DVD, Blu-ray, ecc) in modo che le connessioni corrispondano all'ingresso del televisore. Ad esempio, se l'uscita di un dispositivo esterno è HDMI, deve essere collegata a un ingresso HDMI sul televisore.</li> <li>• Verificare che il dispositivo collegato sia acceso.</li> <li>• Riavviare il dispositivo dopo averne scollegato e ricollegato il cavo di alimentazione.</li> </ul>
Il telecomando non funziona.	<ul style="list-style-type: none"> <li>• Sostituire le batterie prestando attenzione a rispettare le polarità (+/-).</li> <li>• Pulire la finestra di trasmissione del sensore sul telecomando.</li> <li>• Puntare il telecomando direttamente sul televisore a una distanza di 150-180 cm.</li> </ul>
Il telecomando del ricevitore via cavo/satellitare non riesce ad accendere o spegnere il televisore o a regolare il volume.	<ul style="list-style-type: none"> <li>• Programmare il telecomando del ricevitore via cavo/satellitare in modo che possa controllare le funzioni del televisore. Consultare il manuale dell'utente del ricevitore via cavo/satellitare per il codice TV SAMSUNG.</li> </ul>

 Alcune delle immagini e funzioni sopra riportate sono disponibili solo per determinati modelli.

 E' possibile mantenere il televisore nelle condizioni ottimali eseguendo regolarmente tramite USB l'aggiornamento del firmware all'ultima versione disponibile sul sito (samsung.com → Supporto → Download).

## Risoluzione del display

Modalità	Risoluzione	Frequenza orizzontale (kHz)	Frequenza verticale (Hz)	Frequenza di clock dei pixel (MHz)	Polarità sync (H / V)
IBM	640 x 350	31,469	70,086	25,175	+/-
	720 x 400	31,469	70,087	28,322	-/+
MAC	640 x 480	35,000	66,667	30,240	-/-
	832 x 624	49,726	74,551	57,284	-/-
	1152 x 870	68,681	75,062	100,000	-/-
VESA DMT	640 x 480	31,469	59,940	25,175	-/-
	640 x 480	37,861	72,809	31,500	-/-
	640 x 480	37,500	75,000	31,500	-/-
	800 x 600	37,879	60,317	40,000	+/+
	800 x 600	48,077	72,188	50,000	+/+
	800 x 600	46,875	75,000	49,500	+/+
	1024 x 768	48,363	60,004	65,000	-/-
	1024 x 768	56,476	70,069	75,000	-/-
	1024 x 768	60,023	75,029	78,750	+/+
	1152 x 864	67,500	75,000	108,000	+/+
	1280 x 720	45,000	60,000	74,250	+/+
	1280 x 800	49,702	59,810	83,500	-/+
	1280 x 1024	63,981	60,020	108,000	+/+
	1280 x 1024	79,976	75,025	135,000	+/+
	1366 x 768	47,712	59,790	85,500	+/+
	1440 x 900	55,935	59,887	106,500	-/+
1600 x 900RB	60,000	60,000	108,000	+/+	
1680 x 1050	65,290	59,954	146,250	-/+	
1920 x 1080	67,500	60,000	148,500	+/+	

### NOTA

- La modalità interlacciata non è supportata.
- Questo dispositivo potrebbe non funzionare correttamente se si seleziona un formato video non standard.

## Specifiche



Risoluzione del display	1920 x 1080		
Caratteristiche ambientali	Da 10°C a 40°C		
Temperatura di esercizio	Dal 10% all'80%, senza condensa		
Umidità di esercizio	Da -20°C a 45°C		
Temperatura di stoccaggio	Dal 5% al 95%, senza condensa		
Umidità di stoccaggio	Dal 5% al 95%, senza condensa		
Sistema TV	Analogico: B/G, D/K, L, I (in base alla nazione selezionata) Digitale: DVB-T/DVB-C/DVB-S2		
Sistema colore/video	Analogico: PAL, SECAM, NTSC-4.43, NTSC-3.58, PAL60 Digitale: MPEG-2 MP@ML, MPEG-4, H.264/AVC MP@L3, MP@L4.0, HP@L4.0		
Sistema audio	BG, DK, L, NICAM, MPEG1, DD, DD+, HEAAC.		
HDMI IN	Video: 1080 24p, 1080p, 1080i, 720p, 576p, 480p Audio: 2Ch Linear PCM 32/44.1/48kHz, 16/20/24bits.		
Piedistallo ruotabile (Sinistra / Destra)	-20° ~ 20°		
Modello	UE40ES7000	UE46ES7000	UE55ES7000
Dimensione schermo	40 pollici	46 pollici	55 pollici
Suono (Uscita)	2 x 10 W		
Dimensioni (Lar x Alt x Pro)			
Corpo	914,4 X 545,7 X 29,7 mm	1046,8 X 620,2 X 29,7 mm	1238,4 X 728 X 29,7 mm
Con piedistallo	914,4 X 611,2 X 241,3 mm	1046,8 X 691,2 X 276,7 mm	1238,4 X 790,4 X 276,7 mm
Peso			
Senza piedistallo	9,5 kg	11,9 kg	16,4 kg
Con piedistallo	10,9 kg	13,8 kg	18,3 kg

## Smart Touch Control

Modello	RMCTPE1	
Alimentazione	Sorgente	Batterie (2 tipo AA) Per una maggiore durata delle batterie, si consiglia l'uso di batterie alcaline
Ingresso	Tasto	14 tasti
	Touch Pad	Sensore capacitivo sensibile al tocco (45 mm x 55 mm)
Uscita	Indicatore	3 indicatori LED stato dispositivo
	IR	1 diodo trasmittente a infrarossi
Caratteristiche	Touch Control	Coordinata assoluta
	Telecomandi multimarca	Telecomando universale
	Voce	Trasferimento vocale via Bluetooth
	Bluetooth	Bluetooth 2.1 supportato
Telecomandi multimarca	Copertura database telecomandi multimarca	Globale
	Modalità dispositivo supportate	3 modalità (TV, STB, BD)
	Distanza operativa massima	12 m
Voce	Trasferimento vocale	Protocollo HID Bluetooth
	Data rate audio supportata	16KHz, 16bit
	Livello audio consigliato	-15,5dB (da 0dB Full-scale)
Bluetooth	RF	2,4GHz, Banda CSM
	Metodo abbinamento	Abbinamento standard IR Triggered
	Distanza abbinamento massima	4 m (in linea visiva, dal ricevitore IR del televisore)
	Distanza operativa massima	10 m (in linea visiva)
Impostazione	Abbinamento con il televisore	Sì
	Programmazione telecomandi multimarca	TV Widget richiesto
Funzionamento	Temperatura d'esercizio	Da 0°C a 40°C
	Distanza d'esercizio	IR: Normale 10 m, Max 12 m / BT: 10 m
	Ore di funzionamento	3 mesi (con 200 pressioni di tasto al giorno)
Compatibilità	TV LED	Superiore ai LED Serie E7000
	TV PDP	E8000
Dimensioni	apparecchio (mm)	154 x 52 x 19,5
	Apparecchio (senza batterie) (g)	119
Peso	Apparecchio (con batterie) (g)	165
	Accessori	Batterie (2 tipo AA)

## IR Blaster

Modello		VG-IRB2000
Alimentazione	Sorgente	Batterie (4 tipo AA) Per una maggiore durata delle batterie, si consiglia l'uso di batterie alcaline
Ingresso	Tasto	2 tasti (Abbinamento, Accensione/Spengimento)
Uscita	Indicatore	1 LED indicatore
	IR	5 diodi trasmettenti a infrarossi
Caratteristiche	Telecomandi multimarca	Telecomando universale
	Bluetooth	Bluetooth 2.1 supportato
Telecomandi multimarca	Copertura database telecomandi multimarca	Globale
	Modalità dispositivo supportate	3 modalità (TV, STB, BD)
	Distanza operativa massima	8 m
Bluetooth	RF	2,4GHz, Banda CSM
	Metodo abbinamento	Abbinamento standard IR Triggered
	Distanza abbinamento massima	4 m (in linea visiva, dal ricevitore IR del televisore)
	Distanza operativa massima	10 m (in linea visiva)
Impostazione	Abbinamento con il televisore	Sì
	Programmazione telecomandi multimarca	TV Widget richiesto
Funzionamento	Temperatura d'esercizio	32Da °F a 104°F (da 0°C a 40°C)
	Distanza d'esercizio	IR: Normale 10 m, Max 12 m / BT: 10 m
	Angolo operativo	360 gradi
	Ore di funzionamento	3 mesi (con 200 pressioni di tasto al giorno)
Compatibilità	TV LED	Superiore ai LED Serie E7000
	TV PDP	E8000
Dimensioni	apparecchio (mm)	L 95xP 79xA 65
(L x P x A)	Imballo (mm)	L 88xP 71xA 102
Peso	Apparecchio (senza batterie) (g)	86.5
	Apparecchio (con batterie) (g)	178.5
	Imballo (g)	30.6
Accessori		Batterie (4 tipo AA)

-  Design e specifiche sono soggetti a modifiche senza preavviso.
-  Per l'alimentazione elettrica e il consumo di corrente, consultare l'etichetta apposta al prodotto.
-  Il consumo elettrico tipico viene misurato conformemente allo standard IEC 62087 Ed.2

### Raccomandazioni - Solo UE



- Con la presente, Samsung Electronics dichiara che questo TV LED è conforme ai requisiti essenziali e alle altre clausole pertinenti indicate nella Direttiva 1999/5/CE.
- La Dichiarazione di conformità ufficiale è reperibile all'indirizzo <http://www.samsung.com>, accendendo alla pagina Supporto > Certificati CE, e immettendo i dati richiesti per l'identificazione del prodotto.
- Questa apparecchiatura può essere utilizzata solo in interno.
- L'uso di questa apparecchiatura è consentito in tutti i paesi europei.

### Licenza



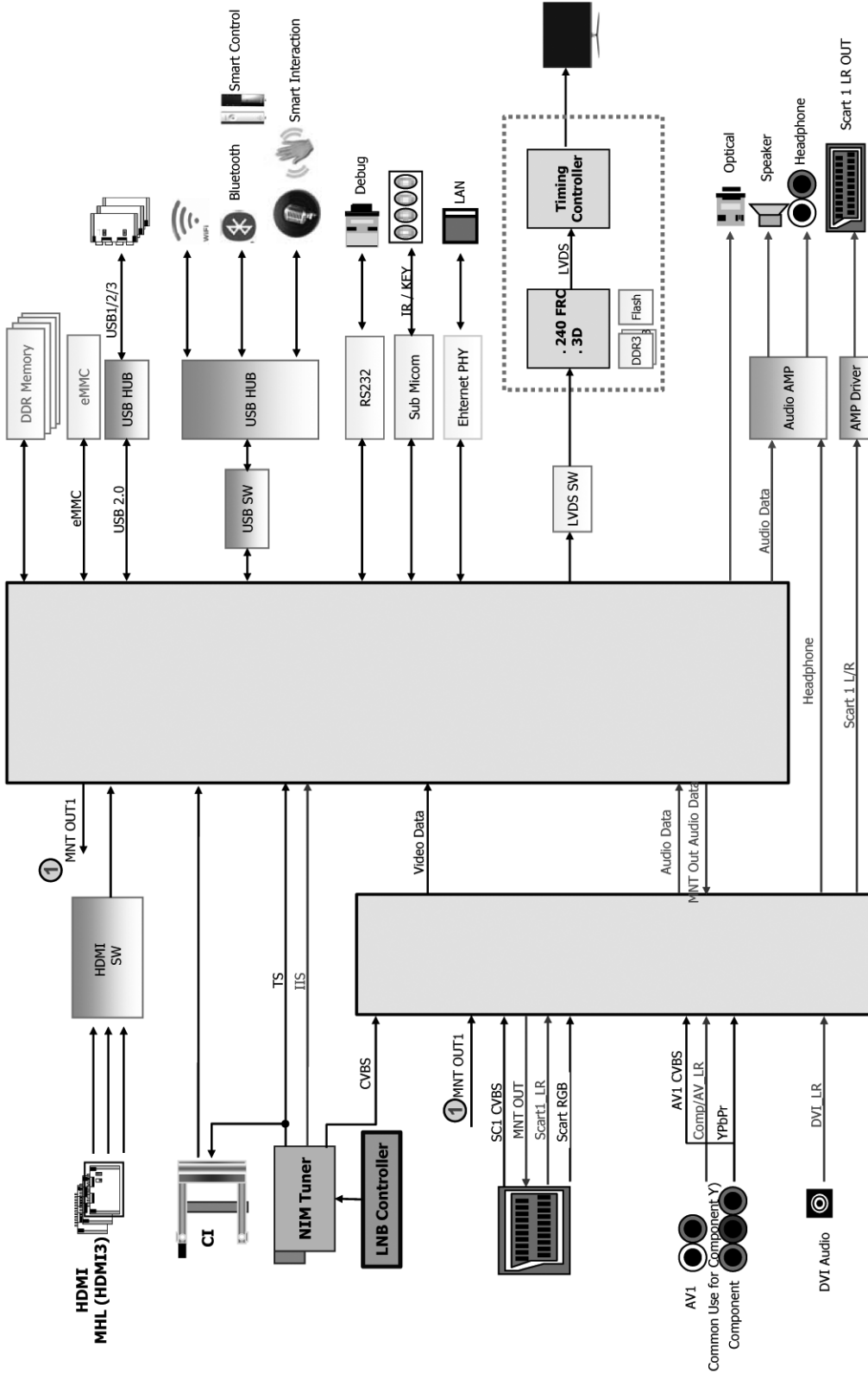



Ein detailliertes Benutzerhandbuch ist in Ihr Fernsehgerät integriert.  
Weitere Informationen zum Anzeigen des e-Manuals finden Sie auf Seite 19.

Die Abbildungen und Illustrationen in diesem Handbuch dienen nur zur Information und können vom tatsächlichen Aussehen des Geräts abweichen. Änderungen an Ausführung und technischen Daten vorbehalten.

### Hinweis zu Digitalfernsehen

1. Die Funktionalitäten für Digitalfernsehen (DVB) stehen nur in Ländern/Regionen zur Verfügung, in denen digitale terrestrische DVB-T-Signale (MPEG2 und MPEG4 AVC) gesendet werden oder in denen Sie Zugang zu einem kompatiblen Kabelfernsehndienst mit DVB-C (MPEG2 und MPEG4 AAC) haben. Fragen Sie Ihren örtlichen Händler, wenn Sie Informationen über die Verfügbarkeit von DVB-T oder DVB-C in Ihrer Gegend benötigen.
2. DVB-T ist der Standard des europäischen DVB-Konsortiums für die Übertragung von digitalem Fernsehen, und DVB-C ist der Standard für die Übertragung von digitalem Kabelfernsehen. Allerdings werden manche Unterscheidungsmerkmale wie EPG (elektronischer Programmführer), VOD (Video on Demand) usw. in dieser Spezifikation nicht berücksichtigt. Deshalb können sie zum jetzigen Zeitpunkt noch nicht eingesetzt werden.
3. Zwar hält dieses Fernsehgerät die aktuellen Standards der DVB-T- und DVB-C-Spezifikationen [August 2008] ein, aber es kann nicht garantiert werden, dass die Kompatibilität mit zukünftigen digitalen terrestrischen DVB-T- und DVB-C-Signalen gewahrt bleibt.
4. Je nach den Ländern/Regionen, in denen dieses Fernsehgerät eingesetzt wird, verlangen manche Kabelfernsehanbieter zusätzliche Gebühren für solch einen Dienst, und möglicherweise wird verlangt, dass Sie den Vertragsbedingungen des Unternehmens zustimmen.
5. Manche Digitalfernsehfunktionen sind in einigen Ländern oder Regionen möglicherweise nicht verfügbar, und bei DVB-C kann das Gerät möglicherweise mit manchen Kabelfernseh Anbietern nicht störungsfrei zusammenarbeiten.
6. Für weitere Informationen setzen Sie sich bitte mit dem Samsung-Kundendienstzentrum in Verbindung.  
 Die Empfangsqualität des Fernsehgeräts kann durch Unterschiede bei den Sendeverfahren in verschiedenen Ländern beeinträchtigt werden. Kontrollieren Sie die Leistung des Fernsehgeräts bei Ihrem örtlichen SAMSUNG-Händler oder wenden Sie sich an das Samsung-Callcenter um festzustellen, ob sich die Empfangsqualität durch Ändern der Fernseheinstellungen verbessern lässt.

### Warnung bei Standbildern

Vermeiden Sie die Anzeige von Standbildern (wie z. B. JPEG-Bilddateien) oder Standbildelementen (wie z. B. Senderlogos, Panorama- oder 4:3-Bilder, Aktien- oder Laufschriften mit Nachrichten am unteren Bildschirmrand usw.) auf dem Bildschirm. Durch lang anhaltende Anzeige von Standbildern kann es zu Schattenbildern auf dem LED-Bildschirm kommen, wodurch die Bildqualität beeinträchtigt wird. Um die Gefahr dieses Effekts zu vermindern, befolgen Sie bitte die nachfolgenden Empfehlungen:

- Vermeiden Sie es, für lange Zeit denselben Fernsehsender anzuzeigen.
- Versuchen Sie, Abbildungen immer als Vollbild anzuzeigen. Verwenden Sie das Bildformatmenü des Fernsehgeräts, um die beste Anzeigemöglichkeit zu finden.
- Reduzieren Sie die Helligkeits- und Kontrastwerte soweit wie möglich, um immer noch die gewünschte Bildqualität zu erreichen. Zu hohe Werte können das Einbrennen beschleunigen.
- Verwenden Sie regelmäßig alle Funktionen Ihres Fernsehgeräts, die dazu dienen, das Einbrennen von Bildern und das Ausbrennen des Bildschirms zu reduzieren. Weitere Informationen hierzu finden Sie im e-Manual.

## Ausreichende Belüftung Ihres Fernsehgeräts und sichere Aufstellung

Halten Sie beim Aufstellen des Fernsehgeräts einen Abstand von mindestens 10 cm zu anderen Objekten (Wänden, Schrankwänden usw.) ein, um eine ausreichende Lüftung zu gewährleisten. Wenn Sie nicht für eine ausreichende Lüftung sorgen, können aufgrund des Temperaturanstiegs im Innern des Geräts ein Brand oder ein Problem mit dem Gerät die Folge sein.

- Wenn Sie einen Standfuß oder eine Wandhalterung einsetzen, empfehlen wir Ihnen dringend, ausschließlich Teile von Samsung Electronics zu verwenden.
- Wenn Sie Teile eines anderen Herstellers verwenden, kann es zu Problemen mit dem Gerät oder zu Verletzungen kommen, weil das Gerät herunterfällt.

### Aufstellen des Geräts mit dem Standfuß

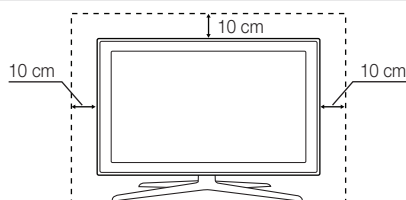

### Installation des Geräts mit der Wandhalterung

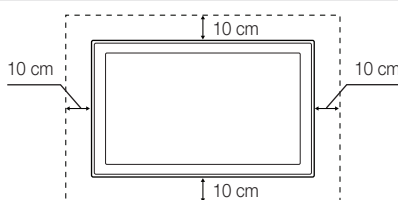

### ⚠ Sonstige Warnhinweise

- Das tatsächliche Aussehen des Fernsehgeräts kann je nach Modell von den im Handbuch enthaltenen Abbildungen abweichen.
- Seien Sie vorsichtig, wenn Sie das Fernsehgerät berühren. Einige Teile können während des Betriebs sehr heiß werden.



#### Ordnungsgemäße Entsorgung dieses Geräts (Elektro- und Elektronik-Altgeräte)

**(Anwendbar in der Europäischen Union und anderen europäischen Staaten mit Systemen zur getrennten Sammlung von Wertstoffen)**

Diese Kennzeichnung auf dem Gerät, dem Zubehör oder der Dokumentation bedeutet, dass das Gerät sowie das elektronische Zubehör (z. B. Ladegerät, Headset, USB-Kabel) am Ende ihrer Lebensdauer nicht im normalen Hausmüll entsorgt werden dürfen. Entsorgen Sie diese Geräte bitte getrennt von anderen Abfällen, um der Umwelt bzw. der menschlichen Gesundheit nicht durch unkontrollierte Müllbeseitigung zu schaden. Recyceln Sie das Gerät, um die nachhaltige Wiederverwertung von stofflichen Ressourcen zu fördern. Private Nutzer sollten den Händler, bei dem das Produkt gekauft wurde, oder die zuständigen Behörden kontaktieren, um in Erfahrung zu bringen, wie sie das Gerät auf umweltfreundliche Weise recyceln können. Gewerbliche Benutzer wenden sich an ihren Lieferanten und überprüfen die Konditionen Ihres Kaufvertrags. Dieses Gerät und seine elektronischen Zubehöreile dürfen nicht zusammen mit anderem Gewerbemüll entsorgt werden.



#### Ordnungsgemäße Entsorgung der Batterien dieses Produkts

**(Anzuwenden in den Ländern der Europäischen Union und anderen europäischen Ländern mit einem separaten Sammelsystem für Batterien)**

Diese Kennzeichnung auf der Batterie, dem Handbuch oder der Verpackung bedeutet, dass die Batterie am Ende ihrer Lebensdauer nicht im normalen Hausmüll entsorgt werden darf. Die Kennzeichnung mit den chemischen Symbolen für Hg, Cd oder Pb bedeutet, dass die Batterie Quecksilber, Kadmium oder Blei in Mengen enthält, die die Grenzwerte der EU-Direktive 2006/66 übersteigen. Wenn Batterien nicht ordnungsgemäß entsorgt werden, können diese Substanzen die Gesundheit von Menschen oder die Umwelt gefährden. Zum Schutz der natürlichen Ressourcen und zur Förderung der Wiederverwertung von Materialien trennen Sie die Batterien von anderem Müll und führen Sie sie Ihrem örtlichen Recyclingsystem zu.

- Verwaltungskosten werden abgerechnet, wenn:
  - (a) auf Ihren Wunsch ein Servicetechniker zu Ihnen geschickt wird, und es liegt kein Defekt des Geräts vor (d.h. wenn Sie dieses Benutzerhandbuch nicht gelesen haben)
  - (b) Sie das Gerät in eine Reparaturwerkstatt bringen, und es liegt kein Defekt des Geräts vor (d.h. wenn Sie dieses Benutzerhandbuch nicht gelesen haben)
- Der abgerechnete Betrag wird Ihnen mitgeteilt, ehe irgendwelche Arbeiten oder Kundenbesuche ausgeführt werden.

## Liste der Funktionen

- **3D:** Mit dieser faszinierenden neuen Funktion können Sie die 3D-Inhalte bestimmter Sender oder eines 3D-fähigen BD-Players anzeigen.
- **SMART HUB:** Der Gateway zu allen integrierten Inhalten
  - Smart Hub hilft Ihnen bei der vielfältigen Auswahl Ihres Unterhaltungsprogramms.
  - Dadurch können Sie Ihre Unterhaltung schnell und einfach über eine benutzerfreundliche Benutzeroberfläche steuern.
  - Greifen Sie auf zahlreiche Anwendungen zu, die täglich neu hinzugefügt werden.
  - Richten Sie Ihre Fernsehgerät nach Ihren Wünschen ein, indem Sie die Anwendungen gemäß Ihren Vorlieben gruppieren und sortieren.
- **AllShare Play:** Mit AllShare Play können Sie Fotos, Videos und Musik auf USB-Geräten, Digitalkameras, Mobilgeräten und PCs anzeigen bzw. wiedergeben und darauf zugreifen. Sie können über Ihr Drahtlosnetzwerk auf PCs, Mobilgeräte und andere kompatible Geräte zugreifen.
- **Anynet+ (HDMI-CEC):** Sie können alle angeschlossenen Samsung-Geräte, die Anynet+ unterstützen, mit der Fernbedienung für Ihr Samsung-Fernsehgerät bedienen.
- **e-Manual:** Sie können das vollständige Handbuch auf Ihrem Fernsehbildschirm anzeigen. (S. 19)

## Zubehör

 Vergewissern Sie sich, dass im Lieferumfang des Fernsehgeräts folgende Komponenten enthalten sind. Falls irgendwelche Teile fehlen sollten, setzen Sie sich bitte mit Ihrem Händler in Verbindung.

 Farbe und Form der Teile können sich je nach Modell unterscheiden.

 Kabel, die nicht zum Paketinhalt gehören, können gesondert erworben werden.

 Achten Sie darauf, dass Sie beim Auspacken keine Zubehörteile übersehen, die durch Verpackungsmaterialien verdeckt werden.

 **ACHTUNG: STELLEN SIE DIE VERBINDUNG DAUERHAFT HER, DAMIT DAS NETZTEIL NICHT VOM GERÄT GETRENNT WERDEN KANN**

- Smart Touch Control und 2 Batterien (Typ AA)
- IR Blaster und 4 Batterien (Typ AA)
- Fernbedienung und 2 Batterien (Typ AAA)
- Garantiekarte (nicht überall verfügbar) / Sicherheitshinweise

- Netzkabel
- Reinigungstuch
- Samsung 3D-Aktivbrille
- Benutzerhandbuch

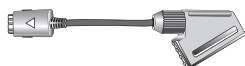

Scart-Adapter



Kabelhalter für den Standfuß



Halteringe (4 Stk.)

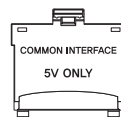

CI-Kartenadapter

### Montieren des Kabelhalters am Standfuß

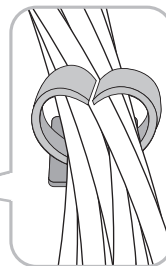
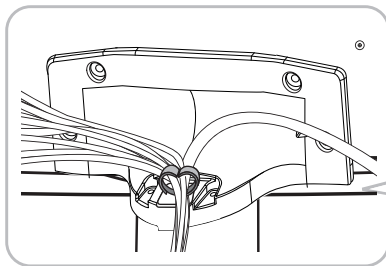
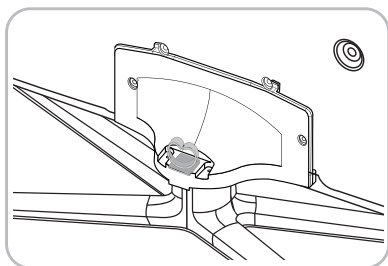

### Drahtlose Tastatur (separat erhältlich)

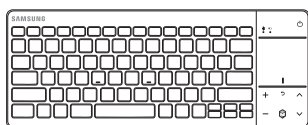

Drahtlose Tastatur

## Verwenden des TV-Controllers (Tasten)

Mit Hilfe des TV-Controllers, einer kleinen Joystick-ähnlichen Taste rechts auf der Rückseite des Fernsehgeräts, können Sie den Fernseher ohne Fernbedienung bedienen.

🔗 Form und Farbe des Geräts können je nach Modell unterschiedlich sein.

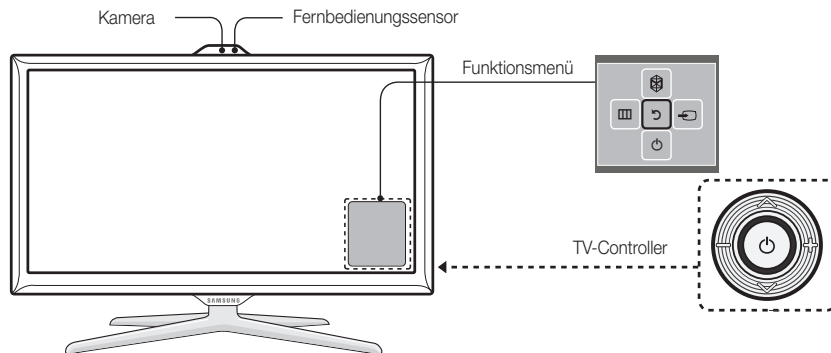

🔗 Befolgen Sie diese Anweisungen, und schauen Sie dabei von vorne auf das Fernsehgerät.

🔗 Wenn Sie eine TV-Kamera verwenden, prüfen Sie, ob auf der Rückseite ein Band befestigt ist. Wenn ja, können Sie die TV-Kamera verwenden, nachdem Sie den Kamerawinkel eingestellt haben. Wenn Sie keine TV-Kamera verwenden möchten, empfehlen wir, das Kameraobjektiv nach oben gerichtet zu fixieren. In diesem Fall sind **Gesichtserkennung** und **Bewegungssteuerung** nicht verfügbar.

<b>Einschalten</b>	Im Standby-Modus können Sie das Fernsehgerät einschalten, indem Sie auf den Controller drücken.
<b>Einstellen der Lautstärke</b>	Sie können die Lautstärke bei eingeschaltetem Fernsehgerät einstellen, indem Sie den Controller nach links bzw. rechts bewegen.
<b>Auswählen eines Senders</b>	Den Sender wechseln Sie, indem Sie den Controller bei eingeschaltetem Fernsehgerät nach oben bzw. unten bewegen.
<b>Verwenden des Funktionsmenüs</b>	Zum Anzeigen und Verwenden des Funktionsmenüs drücken Sie bei eingeschaltetem Fernsehgerät kurz auf den Controller. Wenn Sie das Funktionsmenü schließen möchten, drücken Sie erneut kurz auf den Controller.
<b>Auswählen einer Option unter MENU (☰)</b>	Bei geöffnetem Funktionsmenü können Sie das <b>MENÜ</b> (☰) auswählen, indem Sie den Controller nach links bewegen. Das Bildschirmmenü wird angezeigt. Durch Bewegen des Controllers nach rechts können Sie eine Option auswählen. Weitere Optionen können Sie durch Bewegen des Controllers nach rechts, links, hinten oder vorne auswählen. Zum Ändern eines Parameters wählen Sie diesen aus und drücken auf den Controller.
<b>Auswählen von SMART HUB (📺)</b>	Wenn Sie <b>SMART HUB</b> (📺) auswählen möchten, bewegen Sie den Controller bei geöffnetem Funktionsmenü nach oben. Das Hauptfenster von <b>SMART HUB</b> wird angezeigt. Wenn Sie eine Anwendung auswählen möchten, wählen Sie sie aus, und drücken Sie dann auf den Controller.
<b>Auswählen einer Quelle (📺)</b>	Bei geöffnetem Funktionsmenü können Sie die Liste <b>Quelle</b> (📺) auswählen, indem Sie den Controller nach rechts drücken. Das Fenster „Quelle“ wird angezeigt. Zum Auswählen einer <b>Quelle</b> bewegen Sie den Controller nach hinten bzw. vorne. Wenn die gewünschte Quelle markiert ist, drücken Sie auf den Controller.
<b>Ausschalten (⏻)</b>	Wählen Sie bei geöffnetem Funktionsmenü <b>Ausschalten</b> (⏻), indem Sie den Controller nach unten bewegen und dann auf ihn drücken.

🔗 Zum Schließen der Fenster **Menü**, **Smart Hub** oder **Quelle** halten Sie den Controller länger als 1 Sekunde lang gedrückt.

## Standby-Modus

Wenn Sie den Fernseher ausschalten, wechselt das Gerät in den Standby-Modus und verbraucht auch weiterhin eine kleine Menge an Strom. Um sicher zu gehen und den Energieverbrauch zu reduzieren, sollten Sie Ihr Fernsehgerät nicht über einen längeren Zeitraum im Standby-Modus laufen lassen (z. B. wenn Sie verreist sind). Ziehen Sie in solchen Fällen das Netzkabel aus der Steckdose.

## Anschließen an eine Antenne

- 🔗 Verbinden Sie das Netzkabel erst dann mit der Wandsteckdose, wenn Sie alle anderen Anschlüsse vorgenommen haben.
- 🔗 Wenn Sie das Fernsehgerät über ein HDMI-, Komponenten- oder Composite-Kabel an einen Kabel- oder Satellitenreceiver anschließen, müssen Sie die ANT IN-Buchse nicht mit einer Antenne oder einem Kabel verbinden.
- 🔗 Wenn Sie ein Mobiltelefon mit Zweifwegradio oder Mobilgeräte, die das Amateurfunk- und Mittelwellenband nutzen, in der Nähe des Fernsehgeräts verwenden, kann dies zu Störungen am Fernseher führen.
- 🔗 Gehen Sie beim Bewegen oder Drehen des Fernsehgeräts vorsichtig wenn, wenn das Antennenkabel fest angeschlossen ist. Sie könnten die Antennenbuchse des Fernsehgeräts beschädigen.

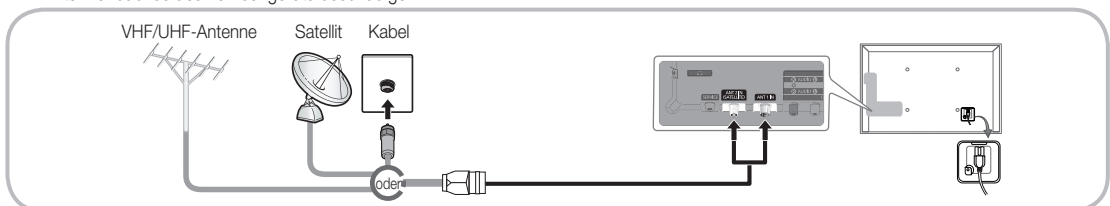

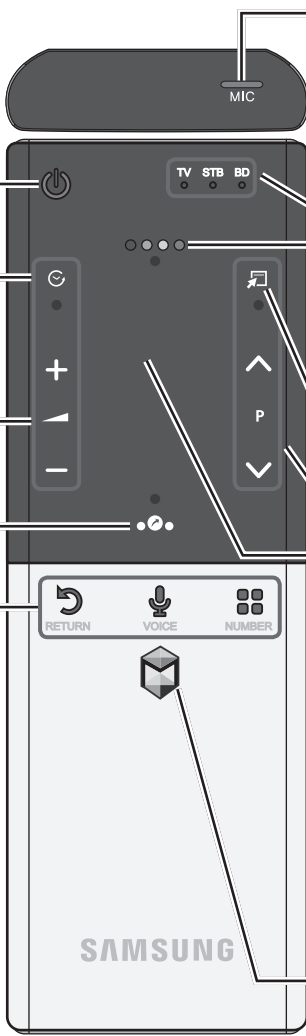

 Detailliertere Informationen über die Smart Touch Control finden Sie im e-Manual unter „Verwenden der Smart Touch Control“.

### Smart Touch Control





Hiermit schalten Sie das Fernsehgerät ein bzw. aus.

 Hiermit zeigen Sie eine Liste der zuletzt verwendeten Funktionen an. Sie können eine Funktion mit dem Touchpad einfach und schnell noch einmal auswählen.

 **+**: Einstellen der Lautstärke.

Anzeigen des Fensters mit den Schnellzugriffsfunktionen. Wählen Sie durch Berühren des Touchpads eine Funktion.

**RETURN** : Hiermit kehren Sie zum vorherigen Menü zurück.

**VOICE** : Hiermit können Sie auf die Funktion **Sprachsteuerung** zugreifen. Wenn Sie die Taste drücken, zeigt das Fernsehgerät die Befehlsliste an. Sie können in das eingebaute Mikrofon der Fernbedienung sprechen. Genauere Informationen über die Funktion **Sprachsteuerung** finden Sie unter „SMART-Interaktion“ im e-Manual oder auf Seite 14.

 Um die Funktion **Sprachsteuerung** zu beenden, drücken Sie die Taste erneut.

**NUMBER** : Hiermit zeigen Sie die Zifferntastatur an. Wählen Sie eine Zahl durch Berühren des Touchpads.

Mit dem Mikrophon können Sie einen auf dem Bildschirm des Fernsehers angegebenen Sprachbefehl eingeben. Zum Aktivieren des Mikrophons drücken Sie auf Ihrer Fernbedienung die Taste **VOICE** .

 Die ordnungsgemäße Ausführung der Funktion **Sprachsteuerung** kann durch eine unklare oder zu leise Aussprache oder Umgebungsgeräusche beeinträchtigt werden.

LED zur Anzeige des aktiven Geräts.

Anzeigen von Funktionen für die Farb- und Wiedergabesteuerung. Wählen Sie durch Berühren des Touchpads eine Funktion.

: Verwenden Sie diese Tasten entsprechend den Anweisungen auf dem Bildschirm.

Wiedergabesteuerung: Verwenden Sie diese Tasten innerhalb einer bestimmten Funktion. Einzelheiten entnehmen Sie dem e-Manual.



: Sie erhalten Schnellzugriff auf häufig verwendete Funktionen. Verwenden Sie diese Taste innerhalb einer bestimmten Funktion. Weitere Einzelheiten entnehmen Sie dem e-Manual.

**^ P v**: Wechseln des Senders.

**Touchpad**

- Sie können das Touchpad auf die gleiche Weise wie das Touchpad eines Laptops verwenden.
- Wenn Sie 30 Sekunden lang keine Taste drücken, wechselt die Smart Touch Control automatisch in den Ruhezustand.
- Um die Smart Touch Control zu reaktivieren, berühren Sie das Touchpad.
- Wenn Sie länger als 2 Sekunden auf das Touchpad drücken, entspricht dies der Funktion der Taste **MUTE**  auf Ihrer Fernbedienung. (Available only when **Source** is set to **TV**.)

Hiermit öffnen Sie die Smart Hub-Anwendungen. Siehe Kapitel „Erweiterte Funktionen“ → „Smart Hub“ im e-Manual.

 Zum Verlassen einer Anwendung, die problemlos ausgeführt wird, drücken Sie die Taste .

### Einlegen von Batterien (Batteriegröße: AA)

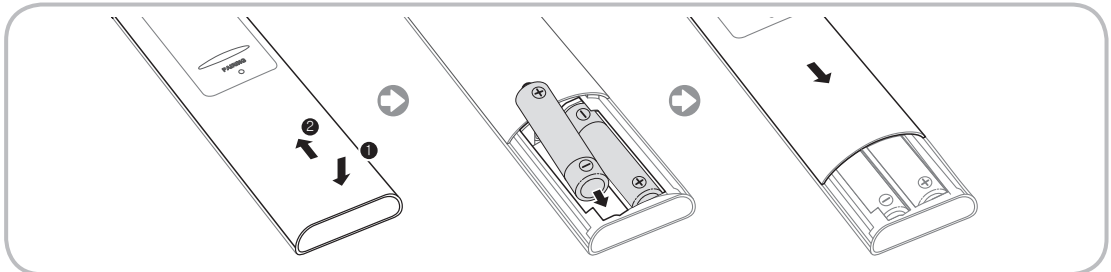

1. Drücken Sie mit beiden Daumen ganz unten auf der Rückseite auf die Fernbedienung, und schieben Sie die Batteriefachabdeckung in Pfeilrichtung.
2. Setzen Sie zwei Batterien mit der richtigen Polung (+/-) entsprechend der Abbildung im Batteriefach ein.
3. Schieben Sie die Abdeckung zum Schließen in Pfeilrichtung nach unten.

## IR-Blaster

Damit Sie die an Ihren Fernseher angeschlossenen externen Geräte bedienen können, müssen Sie die Universal-Fernbedienung konfigurieren. Wenn Sie die Smart Touch Control auf das externe Gerät einstellen, sendet der IR Blaster ein IR-Signal an das externe Gerät.

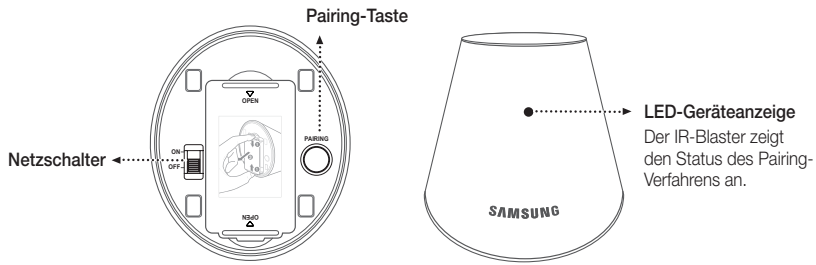

### Einlegen von Batterien (Batteriegröße: AA)

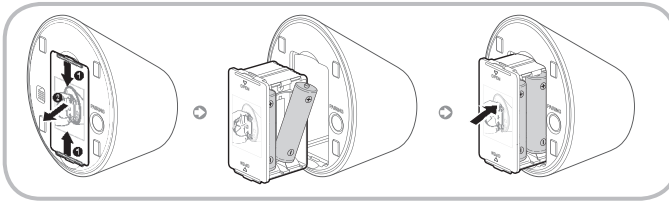

1. Halten Sie die Batteriehalterung an beiden Seiten fest, und ziehen Sie sie heraus.
2. Setzen Sie vier Batterien mit der richtigen Polung (+/-) entsprechend der Abbildung im Batteriefach ein.
3. Schieben Sie die Halterung wieder in die ursprüngliche Position.

## Anfängliches Pairing

Wenn Sie einen IR-Blaster an Ihr Fernsehgerät anschließen, können Sie an den Fernseher angeschlossene externe Geräte mit Hilfe der Smart Touch Control bedienen.

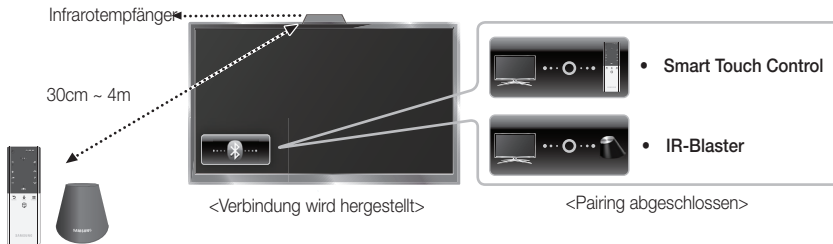

### Smart Touch Control

Sobald Sie die Anfangseinstellung Ihres Fernsehgeräts durchgeführt haben, sollten Sie Ihre Smart Touch Control mit dem Fernseher verbinden.

1. Schalten Sie das Fernsehgerät durch Drücken der Taste ein.
2. Links unten auf dem Bildschirm werden die Verbindungssymbole angezeigt, und das Fernsehgerät stellt automatisch eine Verbindung zur Smart Touch Control her.

Wenn Sie das Pairing-Verfahren erneut durchführen möchten, drücken Sie mit einem Stift oder der Spitze einer auseinander gebogenen Heftklammer in die Rücksetzöffnung hinten in der Mitte der Abdeckung. Die Smart Touch Control wird initialisiert.



- Rücksetztaste für das PAIRING der Smart Touch Control

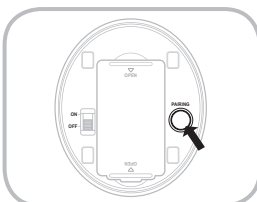

### IR-Blaster



1. Schalten Sie den IR-Blaster ein. Sobald die LED-Anzeige blinkt, müssen Sie den IR-Blaster mit dem Fernsehgerät verbinden.
  2. Bewegen Sie den IR-Blaster in Richtung des IR-Empfängers an Ihrem Fernsehgerät, und drücken Sie dann einmal kurz die Taste PAIRING auf der Unterseite des IR-Blasters.
  3. Links unten auf dem Bildschirm werden die Verbindungssymbole angezeigt, und das Fernsehgerät stellt automatisch eine Verbindung zum IR Blaster her.
- Wenn das Herstellen der Verbindung fehlschlägt, schalten Sie den IR-Blaster aus und wieder ein, und wiederholen Sie das Verfahren ab Schritt 2.

## Kalibrieren des Touchpads

Gehen Sie folgendermaßen vor, um das Touchpad der Smart Touch Control zu kalibrieren:

1. Halten Sie die Taste **NUMBER** 3 Sekunden lang gedrückt. Die Kalibrierung wird gestartet.
  2. Anschließend blinken alle LEDs im oberen Bereich der Smart Touch Control gleichzeitig zweimal.
-  Berühren Sie während der Kalibrierung nicht das Touchpad.
-  Wenn das Touchpad nicht mehr genau genug reagiert, wiederholen Sie die Schritte 1 und 2, um es erneut zu kalibrieren.

## Verwenden des Touchpads

Zum Anzeigen der Liste mit den Schnellzugriffsfunktionen im unteren Bereich des Bildschirms drücken Sie auf die Taste  unten am Touchpad. Diese Liste ermöglicht den Schnellzugriff auf die Menüs **Menü**, **Quelle**, **SENDERL.**, **3D**, **AllShare Play**, **Unterstützung** sowie eine Reihe anderer Funktionen.

Wenn Sie die Taste  oben am Touchpad drücken, können Sie im oberen Bereich des Bildschirms die Funktionen für die Farb- und Wiedergabesteuerung anzeigen.

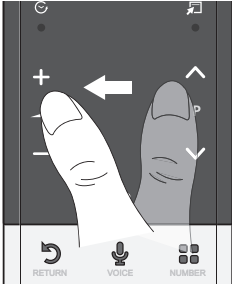

**Zum Verschieben der Markierung:** Legen Sie Ihren Finger auf das Touchpad, und bewegen Sie ihn dann auf dem Touchpad von links nach rechts oder von oben nach unten bzw. umgekehrt.

-  Wenn Sie die Markierung kontinuierlich bewegen möchten, bewegen Sie den Finger schnell von links nach rechts oder von oben nach unten bzw. umgekehrt.

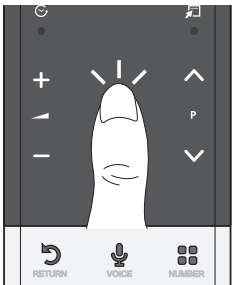

**Zum Auswählen eines Elements:** Tippen Sie auf das Touchpad.

## Verwenden des Blättermodus

Wenn Sie das Touchpad während dem Verwenden der Funktionen **Smart Hub**, **Webbrowser** und **AllShare Play** berühren, wechselt das Touchpad in den Blättermodus.

Wenn Sie im Blättermodus Ihren Finger auf dem Touchpad von einer Seite zur anderen bewegen, wird auf dem Bildschirm zur nächsten oder vorherigen Seite geblättert.

-  Um zum Standardmodus des Touchpads zurückzukehren, tippen Sie entweder auf das Touchpad oder drücken Sie die Taste **RETURN** auf Ihrer Smart Touch Control.

## Eingeben einer Sendernummer mit der Smart Touch Control

1. Drücken Sie während Sie fernsehen die Taste **NUMBER** auf der Smart Touch Control. Auf dem Fernsehgerät wird das Fenster mit der Zifferntastatur angezeigt.
  2. Markieren Sie mit Hilfe des Touchpads eine Nummer, und tippen Sie dann auf das Touchpad. Auf dem Bildschirm wird eine Liste mit Sendern angezeigt, die mit der von Ihnen ausgewählten Nummer beginnen.
  3. Markieren Sie mit Hilfe des Touchpads den gewünschten Sender in der Liste, und tippen Sie dann auf das Touchpad.
-  Sie können den Sender ebenfalls wechseln, indem Sie auf dem Touchpad das Auf- oder Ab-Symbol für den Senderwechsel berühren. Wenn Sie unmittelbar danach auf das Touchpad tippen, wird die Liste der gespeicherten Sender angezeigt. Wählen Sie einen Sender aus, indem Sie den Finger langsam oder schnell bewegen und dann auf das Touchpad tippen.

## Zum Anzeigen des Menüs „Extras“



Drücken Sie die Taste  rechts am Touchpad.

## Zum Anzeigen einer Liste der bisher angezeigten Sender

Drücken Sie die Taste  links am Touchpad.

## Einrichten der Smart touch control für die Verwendung als Universalfernbedienung

Hiermit können Sie einen an Ihren Fernseher angeschlossenen Receiver (STB) oder BD-Player mit Hilfe der Smart Touch Control bedienen. Nachdem Sie das externe Gerät an das Fernsehgerät angeschlossen haben, kann die Smart Touch Control die Navigation, die Zahlen und anderen Tasten steuern, die zum Bedienen dieses Geräts benötigt werden.

-  Mit der Universalfernbedienung können Sie zwar die Lautstärke des Fernsehgeräts, jedoch nicht die des Receivers regeln. Stellen Sie die Lautstärke des Receivers auf den gewünschten Wert ein, wenn Sie über diesen fernsehen möchten.
-  Je nach Version der Anwendung können die Anweisungen für das Verfahren **Universalfernb. - Einr.** unterschiedlich sein. Befolgen Sie in diesem Fall die Anweisungen auf dem Bildschirm.

Gehen Sie folgendermaßen vor, um mit Hilfe Ihrer Smart Touch Control eine Verbindung zum externen Gerät herzustellen:

1. Wählen Sie **Zu steuerndes Gerät einrichten**, und drücken Sie dann auf das Touchpad.
2. Wählen Sie das gewünschte externe Gerät in der Liste der angeschlossenen Geräte aus, und drücken Sie dann auf das Touchpad.
3. Wählen Sie den Anschluss aus, über den das gewählte externe Gerät angeschlossen ist, und drücken Sie dann auf das Touchpad.
  -  Stellen Sie sicher, dass das ausgewählte Gerät eingeschaltet ist. Wenn das Gerät ausgeschaltet ist, schalten Sie es nun ein, und wählen Sie **Aktual.**
4. Wählen Sie **Herst./Dienstanzb. des Fernsehers suchen**, und drücken Sie dann auf das Touchpad. Auf dem Bildschirm werden eine Tastatur und ein Eingabefeld angezeigt. Geben Sie mit Hilfe der Smart Touch Control die ersten Buchstaben des Markennamens Ihres Geräts ein, und wählen Sie anschließend am unteren Rand der Tastatur die Option **Fertig**. Wählen Sie in der unter dem Eingabefeld angezeigten Liste den Markennamen Ihres Geräts aus, und drücken Sie dann auf das Touchpad.

Um nach einem bestimmten Receiver (Set-Top-Box) zu suchen, können Sie den Markennamen oder einen Kabeldienstanbieter als Suchbegriff verwenden.
5. Wählen Sie **MODELL SUCHEN**, und drücken Sie dann auf das Touchpad. Auf dem Bildschirm werden eine Tastatur und ein Eingabefeld angezeigt. Geben Sie mit Hilfe der Touch Control die ersten Buchstaben und Zahlen der Modellbezeichnung Ihres Geräts ein, und wählen Sie anschließend am unteren Rand der Tastatur die Option **Fertig**. Wählen Sie in der unter dem Eingabefeld angezeigten Liste die Modellbezeichnung Ihres Geräts aus, und drücken Sie dann auf das Touchpad.
  -  Wenn die Suche nach der Modellbezeichnung nicht das gewünschte Ergebnis erbringt, wiederholen Sie die Suche mit nur einem Teil der Modellbezeichnung oder verwenden Sie die Option „search for recommended model code (Nach empfohlenem Modellcode suchen)“.
6. Wählen Sie **Download**, und drücken Sie dann auf das Touchpad. Laden Sie auf die gleiche Weise die Konfigurationsdaten für den IR Blaster herunter.
7. Wenn alle Einstellungen abgeschlossen sind, wählen Sie **abgeschl.**, und drücken Sie auf das Touchpad.
  -  Wenn Sie die Smart Touch Control und den IR-Blaster erneut einrichten möchten, drücken Sie auf der Smart Touch Control die Taste  **Universalfernb. - Einr.** 

## Suchen nach dem empfohlenen Modellcode.

1. Wählen Sie im Schritt **MODELL SUCHEN** für das Einrichten der integrierten Fernbedienung die Option **Empfohlenes Modell**, und drücken Sie auf das Touchpad.
  2. Wählen Sie **Download**, um den empfohlenen Modellcode herunterzuladen.
  3. Richten Sie die Smart Touch Control auf den IR-Sensor am externen Geräts, und drücken Sie dann auf das Touchpad, um die ordnungsgemäße Funktionsweise des Geräts zu überprüfen.
  4. Wenn der heruntergeladene empfohlene Modellcode nicht funktioniert, wiederholen Sie das Verfahren ab Schritt 3.
-  Wenn Sie das BD-Heimkinosystem mit Hilfe einer Universalfernbedienung steuern, stehen einige Schaltflächen möglicherweise nicht zur Verfügung. In diesem Fall empfehlen wir die Verwendung der Funktion **Anynet+ (HDMI-CEC)**.



## Fernbedienung

Dies ist eine spezielle Fernbedienung für Personen mit eingeschränktem Sehvermögen. Die Ein/Aus-Taste sowie die Tasten zum Einstellen des Senders und der Lautstärke sind in Braille beschriftet.

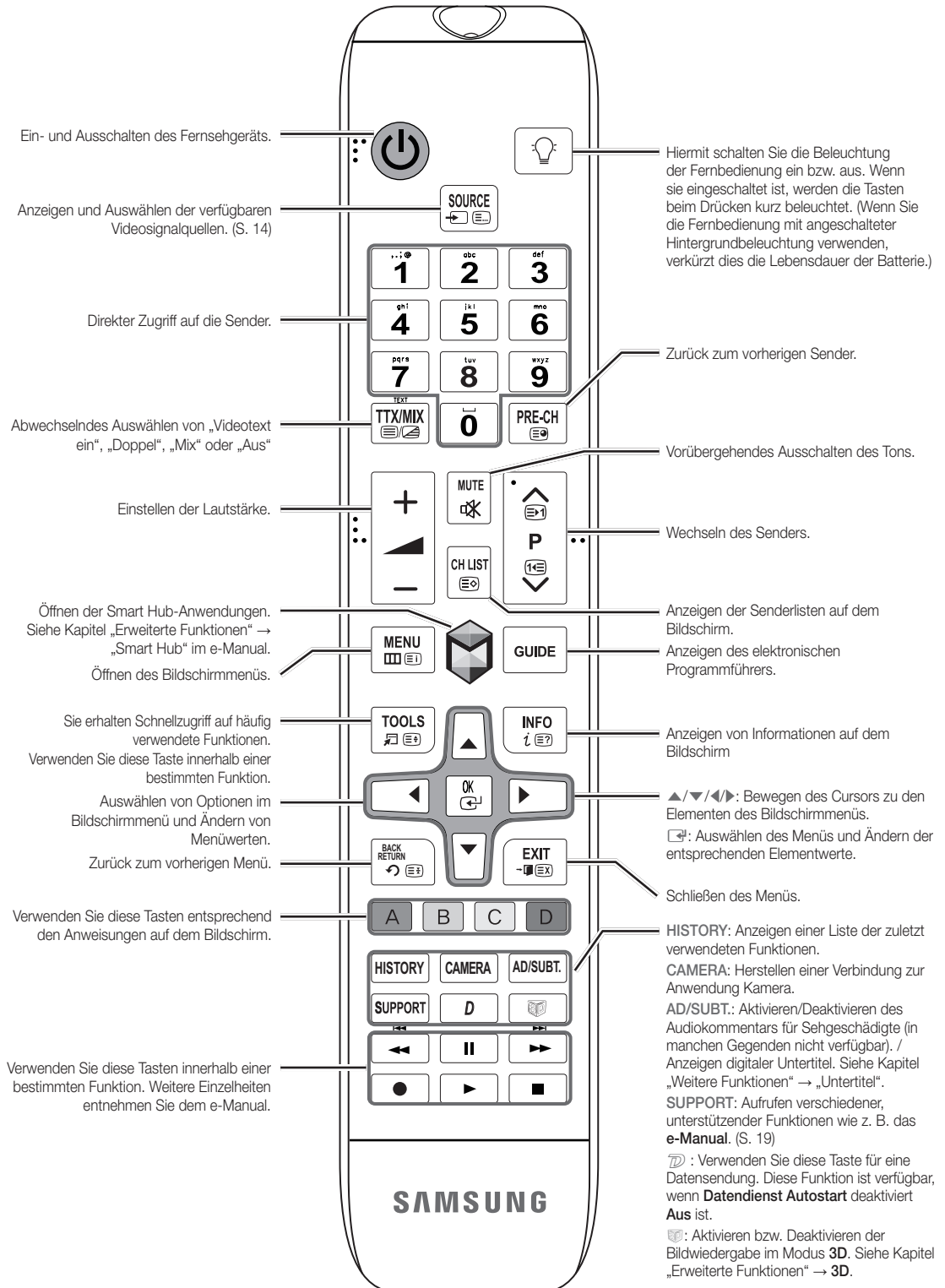

## Einlegen von Batterien (Batteriegröße: AAA)

Setzen Sie die Batterien mit der richtigen Polung entsprechend den Symbolen im Batteriefach ein.

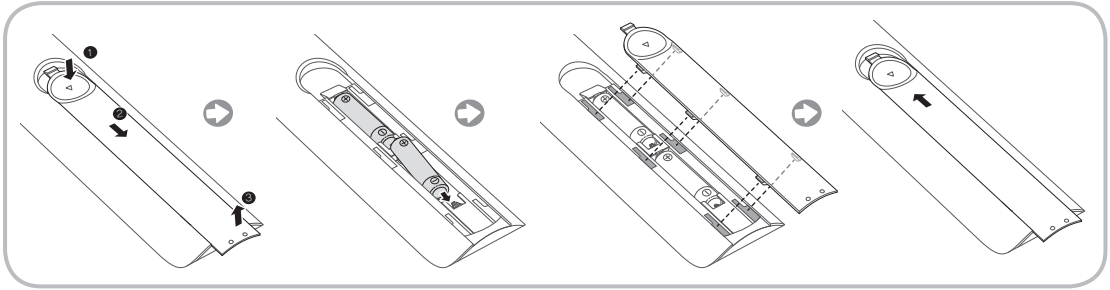







### HINWEISE









- Setzen Sie die Batterien mit der richtigen Polung (+/-) entsprechend der Abbildung im Batteriefach ein.
- Setzen Sie die Fernbedienung bis zu einer Entfernung von maximal 7 m zum Fernsehgerät ein.
- Helles Licht kann die Leistung der Fernbedienung verschlechtern. Vermeiden Sie Leuchtstoffröhren oder ein Neonschild in der Nähe der Fernbedienung.
- Form und Farbe können je nach Modell unterschiedlich sein.

## Einstellung (Anfangseinstellung)

Wenn Sie das Fernsehgerät zum ersten Mal einschalten, helfen eine Reihe aufeinanderfolgender Abfragen und Fenster beim Durchführen der Grundeinstellungen. Drücken Sie zum Konfigurieren der **Einstellungen** die Taste  auf Ihrer Fernbedienung.

-  **Das Menü Einstell.** ist nur verfügbar, wenn die Eingangsquelle auf „TV“ eingestellt ist. Siehe „Ändern der Eingangsquelle“ (S. 14).
-  Um zum vorherigen Schritt für das Konfigurieren der **Einstellungen** zurückzukehren, wählen Sie **Zurück**.
-  Zunächst müssen Sie sicherstellen, dass das Fernsehgerät an eine Antenne oder ein Kabel angeschlossen ist (S. 5).
-  Wählen Sie zum Starten der Funktion **Einstell.** die Option **Start**.

<b>1</b>	<b>Menüsprache:</b> Auswählen der Sprache.	Wählen Sie mit Hilfe der Fernbedienung die gewünschte Menüsprache aus, und wählen Sie dann <b>Weiter</b> . Ab dem nächsten Schritt zeigt das Fernsehgerät die Menüs in der ausgewählten Sprache an.
<b>2</b>	<b>Modusauswahl:</b> Auswählen des Modus „Privatgebrauch“.	Wählen Sie mit Hilfe der Fernbedienung zunächst <b>Privatgebrauch</b> und dann <b>Weiter</b> . <b>Der Modus Shop-Demo</b> ist für den Betrieb beim Fachhändler bestimmt.
<b>3</b>	<b>Netzwerkeinstellungen:</b> Konfigurieren der Netzwerkeinstellungen  Wenn Sie die Verbindung zu einem späteren Zeitpunkt herstellen möchten, wählen Sie <b>Überspr.</b>	Wenn Sie die Netzwerkverbindung jetzt einrichten möchten, wählen Sie mit Hilfe der Fernbedienung <b>Start</b> . Wenn Sie Ihre Netzwerkinformationen nicht kennen oder sie später einrichten möchten, wählen Sie <b>Überspr.</b> Weitere Informationen zu den Konfigurationsanforderungen und -anweisungen finden Sie im e-Manual unter „Konfigurieren des Kabel- und Drahtlosnetzwerks“ sowie im Abschnitt zur Netzwerkverbindung in diesem Handbuch (Seite 18). Sie können die Netzwerkverbindung später mit Hilfe des Menüs <b>Netzwerk</b> einrichten.
<b>4</b>	<b>Software-Update:</b> Aktualisieren der Software mit der neusten Version  Wenn Sie das Update später durchführen möchten, wählen Sie <b>Überspr.</b>	Wählen Sie <b>Weiter</b> , um die Software des Fernsehgeräts zu aktualisieren. Das Software-Update wird automatisch durchgeführt, wenn Ihr Fernsehgerät eine ältere Version verwendet. Wenn Sie die Aktualisierung später durchführen möchten, wählen Sie <b>Überspr.</b> Weitere Informationen finden Sie im e-Manual unter <b>Software-Update</b> („Voreinstellungen“ → Menü „Unterstützung“).  Dies kann je nach Netzwerkstatus einige Zeit dauern.

5	<b>Vertragsbedingungen</b>	<p>Wenn Sie die Werte unter <b>Netzwerkeinstellungen</b> konfiguriert haben, wird das Fenster <b>Vertragsbedingungen</b> angezeigt.</p> <p> Es kann einige Sekunden dauern, bis das Fenster angezeigt wird.</p> <p>Das Fenster <b>Allg. Haftungsausschl.</b> wird angezeigt. Wählen Sie <b>Zustimmen</b>. Das Fenster <b>D.-Sch.-Richtl.</b> wird angezeigt. Wählen Sie <b>Zustimmen</b>.</p> <p> Wenn Sie die Funktion <b>Smart Hub</b> verwenden möchten, müssen Sie zunächst unter <b>Vertragsbedingungen</b> die Option <b>Zustimmen</b> auswählen.</p>
6	<b>Das Land wählen.</b> (Je nach Land)	<p>Wählen Sie das gewünschte Land aus.</p> <p> Nachdem Sie im Menü „Land“ das Land eingestellt haben, werden Sie bei manchen Modellen aufgefordert, die PIN-Nummer einzurichten.</p>
7	<b>Autom. Sendersuchlauf (1):</b> Auswählen, wie Sie fernsehen möchten.	<p>Sendereinstellung: Ist es erforderlich, am Fernsehgerät Sender zu suchen und einzustellen?</p> <ul style="list-style-type: none"> <li>• <b>Ja, Sendersuchl. ausführen:</b> Alle verfügbaren Sender werden gesucht und im Fernsehgerät gespeichert.</li> <li>• <b>Nein, nicht erforderlich:</b> Sender werden über Set-Top-Box (externen Receiver) empfangen, keine Sendersuche am Fernsehgerät erforderlich.</li> </ul>
8	<b>Autom. Sendersuchlauf (2):</b> Auswählen von Suchoptionen und <b>Regionsauswahl</b> (Je nach Land)	<p>Wählen Sie den Sendertyp für den Suchlauf aus. Wenn Sie den Antennentyp auf <b>Kabel</b> einstellen, können Sie den Sendern im nächsten Schritt einen Zahlenwert (Senderfrequenzen) zuweisen. Weitere Informationen finden Sie im e-Manual unter <b>Autom. Sendersuchlauf</b> (Menü „Sender“ → „Speichern von Sendern“).</p> <p> Wenn zuerst die Option <b>Terrestrisch</b> oder <b>Kabel</b> gewählt wird: Nachdem alle Sender für die Optionen <b>Terrestrisch</b> oder <b>Kabel</b> gespeichert wurden, wird der Schritt zum Speichern von Sendern für die Option <b>Satellit</b> angezeigt.</p> <p> Wenn zuerst die Option <b>Satellit</b> gewählt wird: Nachdem alle Sender für die Option <b>Satellit</b> gespeichert wurden, wird der Schritt zum Speichern von Sendern für die Optionen <b>Terrestrisch</b> und <b>Kabel</b> angezeigt.</p> <p> Wählen Sie zum Unterbrechen des Speichervorgangs zu einem beliebigen Zeitpunkt die Option <b>Stopp</b>.</p>
9	<b>Uhr:</b> Einstellen des Uhrmodus	<ul style="list-style-type: none"> <li>• <b>Auto:</b> Hiermit wird die aktuelle Uhrzeit automatisch eingestellt.</li> <li>• <b>Manuell:</b> Hiermit können Sie das Datum und die Uhrzeit manuell einstellen.</li> </ul>
10	<b>Zeitzone</b> (Je nach Land) Einstellen Ihrer Zeitzone	<p>Diese Funktion ist nur verfügbar, wenn Sie den Uhrmodus auf <b>Auto</b> eingestellt haben.</p> <ul style="list-style-type: none"> <li>• <b>Auto:</b> Hiermit wird die Zeitzone automatisch eingestellt.</li> <li>• <b>Manuell:</b> Hiermit wird die Zeitzone manuell eingestellt.</li> </ul> <p> Wenn Sie <b>Manuell</b> gewählt haben, können Sie auswählen, ob Sie die Sommerzeit aktivieren (<b>Ein</b>) oder deaktivieren (<b>Aus</b>) möchten. (je nach Land)</p>
11	<b>Sprach- und Bewegungssteuerung:</b> Hiermit richten Sie die Sprach- und Gestensteuerungsfunktion ein.	<p> Sie können die Funktion <b>Sprach- und Bewegungssteuerung</b> aktivieren (<b>ein</b>) oder deaktivieren (<b>aus</b>). Deaktivieren oder aktivieren Sie die Funktion, und wählen Sie dann <b>Weiter</b>. Weitere Informationen finden Sie unter „SMART-Interaktion“ auf Seite 14</p>
12	<b>Einstell.</b> abgeschlossen	<p>Wählen Sie zum Fertigstellen <b>Schließen</b>.</p> <p> Alle vorgenommenen Einstellungen werden angezeigt.</p>

### So setzen Sie diese Funktion zurück:

**Menü** → **System** → Einstell.

Wählen Sie **System - Einstell.** (Anfangseinstellung). Geben Sie Ihre 4-stellige PIN ein. Die Standard-PIN lautet „1-1-1-1“. Verwenden Sie zum Ändern der PIN die Funktion **PIN ändern**.

Sie sollten das Verfahren für **Einstell. (Menü → System)** zuhause erneut durchführen, selbst wenn Sie es bereits im Geschäft durchgeführt haben.

 Wenn Sie den PIN-Code vergessen haben, drücken Sie die Tasten auf der Fernbedienung im Standby-Modus in der angegebenen Reihenfolge, um die PIN auf „1-1-1-1“ zurückzusetzen: MUTE → 8 → 2 → 4 → POWER (Ein).

## Anschlüsse

Weitere Informationen finden Sie im e-Manual unter **Anschließen des Fernsehgeräts**.

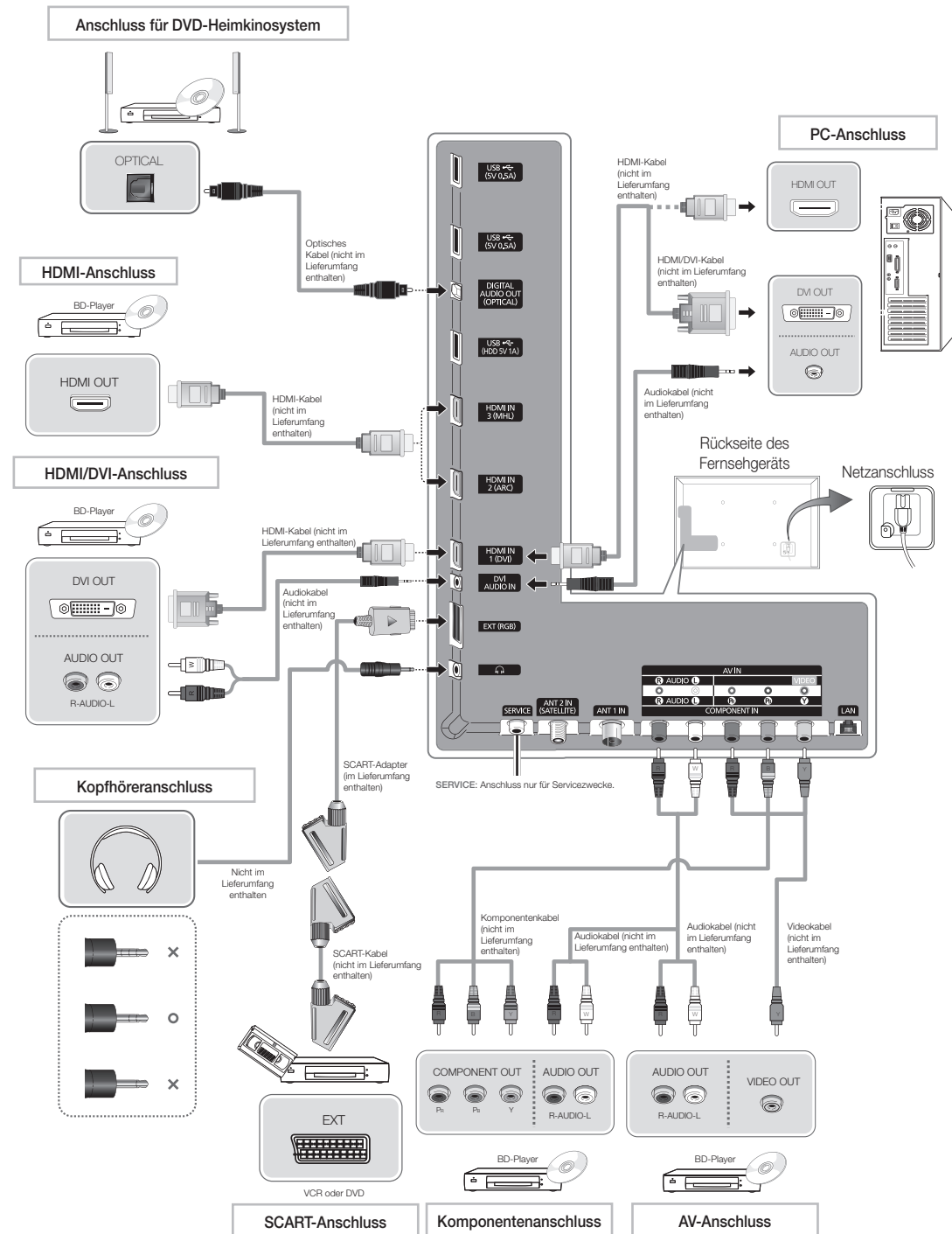

Die optimale Kabelverbindung ist bei diesem Gerät gewährleistet, wenn Sie Kabel mit den nachfolgend angegebenen Maßen verwenden:

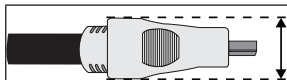

- Maximaler Durchmesser - 14 mm

### Quelle

☰ → Quelle

Wenn Sie fernsehen und einen Film über Ihren DVD- oder Blu-ray-Player wiedergeben oder über Ihren Kabel- oder Satellitenreceiver fernsehen möchten, müssen Sie zunächst die Quelle ändern.

#### ■ TV / Ext. / HDMI1/DVI / HDMI2 / HDMI3 / AV / Component

1. Drücken Sie auf Ihrer Fernbedienung die Taste . Das Fenster **Smart Hub** wird angezeigt.
2. Wählen Sie **Quelle**. Das Fenster **Quelle** wird angezeigt.
3. Wählen Sie die gewünschte externe Eingangsquelle.

Alternativ können Sie das Fenster **Quelle** öffnen, indem Sie auf Ihrer Standardfernbedienung die Taste **Quelle** drücken oder mit Hilfe der Smart Touch Control **Quelle** auswählen (siehe Seite 6).

Sie können lediglich externe Geräte auswählen, die an das Fernsehgerät angeschlossen sind. In der angezeigten Liste **Quelle** sind die angeschlossenen Eingangsquellen hervorgehoben.

#### Verwenden der Funktion Name bearb.

**Name bearb.** ermöglicht Ihnen, einer Eingangsquelle einen Gerätenamen zuzuweisen. Um die Funktion **Name bearb.** zu verwenden, öffnen Sie in der Liste **Quelle** das Menü **Extras**. Die Funktion **Name bearb.** bietet die folgenden Auswahlmöglichkeiten:

■ **VCR / DVD / Kabel-STB / Sat-STB / PVR-STB / AV-Receiver / Spiel / Camcorder / PC / DVI PC / DVI-Geräte / TV / IPTV / Blu-ray / HD DVD / DMA**: Wählen Sie eine Eingangsbuchse und dann den Namen des an diese Buchse angeschlossenen Geräts aus der angezeigten Liste aus. Wenn Sie beispielsweise einen **Blu-ray**-Player an den HDMI IN 2-Eingang angeschlossen haben, müssen Sie für diese Buchse die Option „Blu-ray“ wählen.

Wenn Sie einen PC über ein HDMI-Kabel an den Eingang HDMI IN 1 (DVI) anschließen, wählen Sie im Fenster **Name bearb.** unter **HDMI1/DVI** die Option **PC** aus.

Wenn Sie einen PC über ein HDMI/DVI-Kabel an den Eingang HDMI IN 1 (DVI) anschließen, wählen Sie im Fenster **Name bearb.** unter **HDMI1/DVI** die Option **DVI PC** aus.

Wenn Sie ein AV-Gerät über ein HDMI/DVI-Kabel an den Eingang HDMI IN 1 (DVI) anschließen, wählen Sie im Fenster **Name bearb.** unter **HDMI1/DVI** die Option **DVI-Geräte** aus.

#### Information

Sie können Detailinformationen zum ausgewählten externen Gerät anzeigen.

#### Aktual.

Wenn das gewünschte externe Gerät nicht in der Liste **Quelle** angezeigt wird, wählen Sie im Menü **Extras** die Option **Aktual.** In der Liste werden alle angeschlossenen Geräte angezeigt.

Alternativ können Sie die Liste der verfügbaren Quellen im Fenster **Quelle** anzeigen, indem Sie mit Hilfe der Fernbedienung die Option auswählen.

Mit Hilfe dieser Funktion können Sie mit Hilfe von Sprache, Gesten oder Gesichtserkennung auf Menüoptionen und Funktionen zugreifen und diese ausführen oder bearbeiten.

#### HAFTUNGSAUSSCHLUSS IN DER INFORMATIONSBROSCHÜRE

##### • **Anmeldung mit der Gesichtserkennung**

Damit Sie sich mit Hilfe der Gesichtserkennung bei einer Funktion anmelden können, wird ein Miniaturbild Ihres Gesichts in Ihrem Fernsehgerät gespeichert.

Wenn Sie sich mit Hilfe der Gesichtserkennung bei Smart Hub anmelden, ist dieser Vorgang möglicherweise unsicherer als die Anmeldung mit Hilfe einer Benutzererkennung und eines Kennworts.

##### • **Verwendung der TV-Kamera**

Sie sollten sich vor Verwendung der TV-Kamera bewusst machen, dass Sie unter bestimmten Umständen und bestimmten rechtlichen Bedingungen für Ihre missbräuchliche Verwendung der TV-Kamera rechtlich haften. Daher müssen Sie vor dem Verwenden der TV-Kamera zustimmen, dass Sie die Kamera nicht nutzen (i) an Orten, an denen das Filmen mit Kameras generell verboten ist (wie z. B. in Badezimmern, Umkleiden oder Ankleidezimmern), (ii) in einer Art und Weise, die zu einer Verletzung der Privatsphäre anderer Personen führt oder (iii) gegen geltende Gesetze, Bestimmungen oder Regelungen verstößt.

## Sprachsteuerung

Menü → System → Sprach- und Bewegungssteuerung → Sprachsteuerung

Hiermit aktivieren bzw. deaktivieren Sie die Spracherkennung. Hiermit können Sie mit Hilfe von Sprache auf Menüoptionen und Funktionen zugreifen und diese ausführen oder bearbeiten.

Um die Funktion **Sprachsteuerung** nutzen zu können, müssen Sie die Begriffe und Sätze klar und deutlich sowie in der von Ihnen unter **Sprache** ausgewählten Sprache richtig aussprechen.

Die Funktion **Sprachsteuerung** wird je nach Umgebungsgläuschen möglicherweise nicht ordnungsgemäß ausgeführt.

Sie können die Sprachbefehle auf zweierlei Weise an das Fernsehgerät übermitteln:

- Über das integrierte Mikrofon des Fernsehgeräts. (Erkennung aus der Distanz)
- Mit Hilfe der Taste **VOICE** auf Ihrer Fernbedienung. (Erkennung aus nächster Nähe)

Wenn Sie das im Fernsehgerät eingebaute Mikrofon verwenden, werden die gesprochenen Worte aufgrund der Umgebungsgläusche möglicherweise nicht eindeutig erkannt. Versuchen Sie in diesem Fall die Taste **VOICE** auf Ihrer Fernbedienung. Auf diese Weise kann das Fernsehgerät einen Sprachbefehl leichter erkennen.

Die Taste **VOICE** auf Ihrer Fernbedienung ist immer aktiviert. Wenn Sie das im Fernsehgerät integrierte Mikrofon verwenden möchten, aktivieren Sie die Funktion **Sprachsteuerung (System → Sprach- und Bewegungssteuerung → Sprachsteuerung)**.

Wenn eine Menüoption oder Funktion von der **Sprachsteuerung** nicht unterstützt wird, empfehlen wir, die Funktion **Bewegungssteuerung** auszuprobieren. Zum Verwenden der Gestensteuerung halten Sie anschließend Ihre Hand in Richtung der Kamera, und bewegen Sie sie drei- oder viermal von einer Seite zur anderen.

##### ■ **Sprachsteuerung**

Hiermit wird die Funktion **Sprachsteuerung** aktiviert bzw. deaktiviert.

Die Taste **VOICE** auf Ihrer Fernbedienung ist immer aktiviert.

##### ■ **Sprache**

Hiermit wählen Sie die Sprache aus, die Sie für die Erkennungsfunktion verwenden möchten.

## ■ Wörter einschalten

Sie können die für die Funktion **Wörter einschalten** verwendeten Begriffe auswählen, mit denen die **Sprachsteuerung** aktiviert wird. Wenn die **Sprachsteuerung** aktiviert **Ein** ist, können Sie das Fernsehgerät ebenfalls mit Hilfe der Funktion **Wörter einschalten** if einschalten.

Wenn die Funktion **Wörter einschalten** auf „Hi TV“ eingestellt ist, sagen Sie **Hi TV einschalten**.

Wenn die Funktion **Wörter einschalten** auf „Smart TV“ eingestellt ist, sagen Sie **Smart TV einschalten**.

## ■ Größe der Sprachsteuerungsleiste

Hiermit können Sie im Modus **Größe der Sprachsteuerungsleiste** zwischen den Optionen **Minimum** oder **Vollst.** wählen. **Minimum** zeigt die Mindestanzahl von Begriffen und Sätzen an, die Sie verwenden können. **Vollst.** zeigt alle Begriffe und Sätze an.

## ■ Sprachempf.

Hiermit stellen Sie die Empfindlichkeit der Spracherkennungsfunktion ein.

- **Geräusch:** Hiermit stellen Sie die Geräuschebenen ein.
- **Erkennungsfähigkeit:** Hiermit stellen Sie die Reaktionsgeschwindigkeit der Spracherkennungsfunktion ein.

## ■ Test der Sprachsteuerungsumgebung Test der Sprachsteuerungsumgebung

Sie können den Geräuschpegel über das im Fernsehgerät integrierte Mikrofon überprüfen.

- **Geräuschtest:** Mit diesem Test überprüfen Sie den Geräuschpegel des TV-Mikrofons. Wählen Sie mit Hilfe der Fernbedienung **Weiter**. Der Test wird gestartet und dauert in der Regel wenige Sekunden. Seien Sie während der Dauer des Tests so leise wie möglich.

- **Mikrofon- und Lautsprecherstest:** Mit diesem Test überprüfen Sie den Geräuschpegel des TV-Mikrofons und der Lautsprecher. Wählen Sie mit Hilfe der Fernbedienung **Start**. Der Test wird gestartet und dauert in der Regel wenige Sekunden. Seien Sie während der Dauer des Tests so leise wie möglich.

 Nur verfügbar, wenn die Option **Lautsprecher auswählen** auf **TV-Lautsprecher** eingestellt ist.

- **Sprachsteuerungstest:** Mit diesem Test überprüfen Sie die Lautstärke und Klarheit Ihrer Stimme für die Verwendung der Funktion **Sprachsteuerung**. Wählen Sie mit Hilfe der Fernbedienung **Start**. Der Test wird gestartet. Lesen Sie den vorgegebenen Text für den Test so laut und deutlich wie möglich vor.

 Wenn der Test nicht durchgeführt wird, wählen Sie die Option **Neu testen**, und lesen Sie den vorgegebenen Text wieder laut und deutlich vor.

## Gehen Sie folgendermaßen vor, um die Funktion Sprachsteuerung zu verwenden:

 Wenn die Funktion **Sprachsteuerung** auf **Ein** eingestellt ist, wird das Fernsehgerät aufgrund der Umgebungsbedingungen möglicherweise nicht angeschaltet.

1. Sprechen Sie das von Ihnen ausgewählte **Schlüsselwort** in das im Fernsehgerät integrierte Mikrofon, oder halten Sie die Taste **VOICE** auf Ihrer Fernbedienung gedrückt. Auf dem Bildschirm wird das Fenster **Test der Sprachsteuerungsumgebung** angezeigt.

 Wenn Sie die Funktion **Sprachsteuerung** verwenden, wird die Lautstärke automatisch auf 5 eingestellt.



2. Lesen Sie einen Begriff oder Satz vor, der im **Test der Sprachsteuerungsumgebung** aufgelistet ist. Wenn Sie dazu die Taste **VOICE** auf Ihrer Fernbedienung gedrückt gehalten haben, geben Sie sie nun frei.

 Sprechen Sie den Begriff oder Satz deutlich und korrekt in der von Ihnen unter **Sprache** gewählten Sprache aus.

3. Warten Sie, bis die Erkennung abgeschlossen ist, und sprechen Sie dann den nächsten Befehl.

 Wenn Sie den Modus **Sprachsteuerung** beenden möchten, sprechen Sie das **Schlüsselwort** oder den Begriff „Abbrechen“ in das im Fernsehgerät integrierte Mikrofon, oder drücken Sie erneut die Taste **VOICE** auf Ihrer Fernbedienung.

## Verwenden des Modus „Voice Text Input (Texteingabe durch Sprache)“

1. Wechseln Sie zum Modus **Sprachsteuerung**, und sagen Sie laut die Wörter „Alle suchen“.
  -  Statt der Bildschirmtastatur **QWERTY** können Sie auch den Modus „Voice Text Input (Texteingabe durch Sprache)“ verwenden. Sprechen Sie das von Ihnen ausgewählte **Schlüsselwort** in das im Fernsehgerät integrierte Mikrofon, oder halten Sie die Taste **VOICE** auf Ihrer Fernbedienung gedrückt.
2. Sagen Sie laut den Begriff oder Satz, nach dem Sie suchen möchten.
3. Das Fernsehgerät führt die von Ihnen per Sprachsteuerung gewählte Funktion aus.
  -  Die Leistung der **Sprachsteuerung** ist abhängig von der ausgewählten Sprache.

## Bewegungssteuerung

### Menü → System → Sprach- und Bewegungssteuerung → Bewegungssteuerung

Hiermit aktivieren bzw. deaktivieren Sie die Funktion **Bewegungssteuerung**. Hiermit können Sie das Fernsehgerät bedienen, indem Sie den Mauszeiger mit Hilfe von Gesten auf dem Bildschirm bewegen.

 Die Funktion **Bewegungssteuerung** wird von einigen Anwendungen möglicherweise nicht unterstützt.

### ■ Bewegungssteuerung

Hiermit wird die Funktion **Bewegungssteuerung** aktiviert bzw. deaktiviert.

### ■ Größe der Bewegungshilfeleiste

Hiermit können Sie im Modus **Größe der Bewegungshilfeleiste** zwischen den Optionen **Minimum** und **Vollst.** wählen.

### ■ Test der Bewegungssteuerungsumgebung



Hiermit können Sie die Helligkeit im Raum und den Kamerawinkel testen.

- **Helligkeitstest:** Der Test überprüft, ob die im Raum herrschende Helligkeit ausreichend ist, damit die Funktion **Bewegungssteuerung** ordnungsgemäß ausgeführt wird. Wählen Sie mit Hilfe der Fernbedienung **Start**. Der Test wird gestartet und dauert in der Regel nur wenige Sekunden.

- **Kamerawinkeltest:** Starten Sie die Funktion **Kamerawinkeltest**. Wählen Sie mit Hilfe der Fernbedienung **Start**. Richten Sie die Kamera so aus oder bewegen Sie sich so, dass Ihr Bild genau in das auf dem Bildschirm angezeigte Rechteck passt. Wenn Sie sich nicht an der richtigen Position befinden, wird der Test möglicherweise nicht ordnungsgemäß ausgeführt. Halten Sie anschließend Ihre Hand in Richtung der Kamera und bewegen Sie sie drei- oder viermal von einer Seite zur anderen.

## Gehen Sie folgendermaßen vor, um die Funktion

### Bewegungssteuerung zu verwenden:

1. Zum Starten der Funktion **Bewegungssteuerung** halten Sie Ihre Handfläche einen Moment lang ruhig in Richtung des Bildschirms, und bewegen Sie sie dann 3 - 4 Mal nach links und rechts. **Bewegungssteuerung** gestartet. Sobald die Funktion **Bewegungssteuerung** gestartet wurde, erscheint in der Mitte des Bildschirms der Cursor und am unteren Rand des Bildschirms wird die **Größe der Bewegungshilfeleiste** angezeigt.
2. Bedienen Sie das Fernsehgerät mit Hilfe von Gesten.
  -  Beachten Sie, dass die Funktion **Bewegungssteuerung** geschlossen wird, sobald sich Ihre Hände nicht mehr innerhalb des Bildbereichs der Kamera befinden.
  -  Wenn Sie bei aktivierter Funktion **Bewegungssteuerung** andere Steuergeräte verwenden (d. h. Fernbedienung, Tastatur usw.), wird die Funktion **Bewegungssteuerung** geschlossen.

## Bedienen des Fernsehgeräts mit Hilfe von Gesten

### ■ Starten der Gestensteuerungsfunktion

- **Aktion:** Halten Sie Ihre Hand in Richtung der Kamera, und bewegen Sie sie drei- oder viermal von einer Seite zur anderen.

### ■ Zeigen

Hiermit bewegen Sie den Mauszeiger an die gewünschte Position.

- **Aktion:** Halten Sie Ihre Hand in das Kamerafeld, und bewegen Sie den Mauszeiger an die gewünschte Position.

### ■ Ausführen

Hiermit wählen Sie Elemente oder führen Befehle aus, die markiert sind oder auf die der Mauszeiger zeigt.

- **Aktion:** Ballen Sie eine Faust.

## ■ Zurück

Hiermit kehren Sie zum vorherigen Menü zurück.

- **Aktion:** Spreizen Sie Ihre Hand, und drehen Sie sie entgegen dem Uhrzeigersinn.

## ■ Senderwahl / Lautstärkeeinstellung

Hiermit schalten Sie zwischen Sendern um bzw. stellen die Lautstärke ein.

 Wenn Sie die **Gestensteuerung** beim Fernsehen verwenden, wird der Bildschirm für Senderwahl bzw. Lautstärkeeinstellung angezeigt.

- **Aktion:** Bewegen Sie den Mauszeiger per **Zeigernavigation** zur Sender- bzw. Lautstärkesteuerung und stellen Sie den Sender bzw. die Lautstärke mit der Geste **Ausführen** ein.

 Einmaliges Verwenden der Geste **Ausführen** führt zum gleichen Ergebnis wie das Drücken einer Taste auf der Fernbedienung. Beibehalten der Geste **Ausführen** (Hand bleibt geballt) entspricht dem Drücken und Halten einer Taste auf der Fernbedienung.

## ■ Blättern

Hiermit blättern Sie in der gewünschten Richtung durch die Seite. Beispiel: Sie möchten nach unten blättern.

 Einige Anwendungen unterstützen diese Funktion eventuell nicht.

1. Bewegen Sie den Mauszeiger per **Zeigernavigation** an den unteren Seitenrand (Bereich zum Blättern).
2. Bewegen Sie den Mauszeiger per **Zeigernavigation** zur Seitenmitte.
3. Auf dem Bildschirm wird eine Seite weiter geblättert.

# Gesichtserkennung

 → **Extras** → **Einstell.** → **Kontoverwaltung** → **Kontoinformationen ändern** → **Gesicht registr.**

Hiermit schalten Sie die Funktion zur Gesichtserkennung ein oder aus. Sie können Ihr Gesicht für Ihr Samsung-Konto registrieren. Dann können Sie sich über die **Gesichtserkennung** bei Ihrem Samsung-Konto anmelden, ohne die Kennung oder das Passwort für das Konto einzugeben.

 Sie können Ihr Gesicht nur für ein Konto registrieren.

## Gehen Sie folgendermaßen vor, um Ihr Gesicht für Ihr Samsung-Konto zu erfassen:

 Zur Verwendung dieser Funktion müssen Sie sich bei **Smart Hub** anmelden. Wenn Sie noch kein **Samsung-Konto** besitzen, sollten Sie zunächst ein Konto anlegen. Weitere Informationen zum Anlegen eines **Samsung-Kontos** finden Sie unter "Erstellen eines Kontos" (Erweiterte Funktionen -> Smart Hub) im e-Manual.

1. Öffnen Sie im Fenster **Smart Hub** das Menü **Extras** mit Hilfe der Fernbedienung, und wählen Sie die Option **Einstell.**
2. Wählen Sie **Kontoverwaltung**. Das Fenster **Kontoverwaltung** wird angezeigt.
3. Wählen Sie **Kontoinformationen ändern**. Das Fenster **Kontoinformationen ändern** wird angezeigt.
4. Wählen Sie **Gesicht registr.** Wenn Sie die Gesichtserkennung verwenden möchten, wählen Sie **OK**.
5. Geben Sie das Kennwort Ihres Kontos ein.
6. Bewegen Sie Ihr Gesicht in die Mitte des auf dem Bildschirm angezeigten Gesichtsumrisses, und warten Sie, bis die Farbe des Umrisses von rot zu grün wechselt.





 Wenn die **Gesichtserkennung** fehlschlägt, wählen Sie die Option **Erneut vers.** und versuchen es erneut.

7. Ihr Gesicht wurde für Ihr Samsung-Konto registriert.

## Gehen Sie folgendermaßen vor, um sich mit Hilfe der Funktion

### Gesichtserkennung bei Ihrem Samsung-Konto anzumelden:

Wenn Sie sich mit Hilfe der Funktion **Gesichtserkennung** bei **Smart Hub** anmelden, ist der Vorgang eventuell weniger sicher als die Anmeldung mit einem Passwort.

1. Wählen Sie im Fenster **Smart Hub** mit Hilfe der Fernbedienung die Option A. Das Fenster **ID/Passwort** wird angezeigt.
2. Wählen Sie **Gesichtserkennungsmodus**. Das Fenster **Gesichtserkennung** wird angezeigt.
  -  Wenn Sie zum Fenster **ID/Passwort** zurückkehren möchten, wählen Sie die Option **Kennwortmodus**.
3. Die Funktion **Gesichtserkennung** wird ausgeführt. Blicken Sie dazu bitte frontal auf den Fernsehbildschirm. Ihr Gesicht wird vom Fernsehgerät automatisch abgeglichen.
  -  Wenn die Gesichtserkennung fehlschlägt, versuchen Sie es erneut.
4. Wenn das vom Fernsehgerät erkannte Gesicht registriert ist, werden Sie automatisch für das entsprechende Konto angemeldet.
  -  Wenn vom Fernsehgerät mehrere registrierte Gesichter erkannt werden, wird die Liste der Samsung-Konten angezeigt.
  -  Wenn das erkannte Gesicht noch nicht registriert ist, können Sie es für Ihr Samsung-Konto registrieren. Befolgen Sie dazu die Anweisungen in den Schritten 4 bis 5 im Abschnitt „Gehen Sie folgendermaßen vor, um Ihr Gesicht für Ihr Samsung-Konto zu erfassen“.
  -  Wenn Sie noch kein Konto besitzen, für das Sie Ihr Gesicht registrieren könnten, können Sie ein Konto erstellen. Genauere Informationen finden Sie unter "Erstellen eines Kontos" (Erweiterte Funktionen → Smart Hub) im e-Manual.

## Anschließen an den COMMON INTERFACE-Steckplatz (Fernsehen mit Ihrer PayTV-Karte)

### Befestigen des CI-Kartenadapters

Befestigen Sie den Adapter wie unten gezeigt.

Gehen Sie folgendermaßen vor, um den CI-Kartenadapter anzuschließen.

- ✎ Wir empfehlen, den Adapter anzuschließen, bevor Sie die Wandhalterung befestigen oder die „CI“- oder „CI+“-Karte einstecken.
1. Setzen Sie den CI-Kartenadapter in die beiden Aussparungen 1 am Fernsehgerät ein.  
✎ Die beiden Aussparungen befinden sich auf der Rückseite des Fernsehgeräts, neben dem Anschluss COMMON INTERFACE.
  2. Schließen Sie den CI-Kartenadapter an den Anschluss COMMON INTERFACE 2 am Fernsehgerät an.
  3. Setzen Sie die „CI“- oder „CI+“-Karte ein.

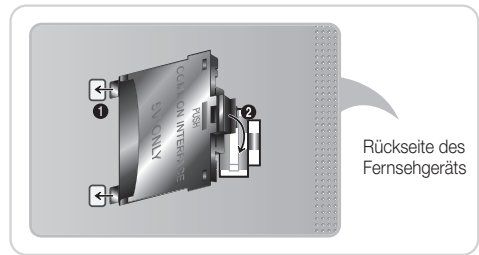

Entfernen Sie zum Installieren des CI-Kartenadapters den Aufkleber am Fernsehgerät.



Wir empfehlen, die CI-Karte einzustecken, bevor Sie das Fernsehgerät an der Wand befestigen. Es könnte schwierig sein, sie erst nach der Montage einzustecken. Stecken Sie die Karte ein, nachdem Sie den CI-Kartenadapter am Fernsehgerät befestigt haben. Es ist schwierig, das Modul zu befestigen, wenn Sie die Karte bereits eingesteckt haben.

### Verwenden der „CI“- oder „CI+“-Karte

Um Bezahlender zu sehen, müssen Sie eine „CI“- oder „CI+“-Karte einsetzen.

- Wenn Sie keine „CI“- oder „CI+“-Karte einsetzen, wird bei einigen Sendern die Meldung „Verschlüsseltes Signal“ angezeigt.
- Die Verbindungsinformationen mit Telefonnummer, Kennung der „CI“- oder „CI+“-Karte, Hostkennung und anderen Angaben wird nach ungefähr 2 bis 3 Minuten angezeigt. Wenn eine Fehlermeldung angezeigt wird, wenden Sie sich bitte an Ihren Dienstanbieter.
- Wenn das Konfigurieren der Senderinformationen abgeschlossen ist, wird die Meldung „Updating Completed“ (Aktualisierung abgeschlossen) angezeigt. Dies bedeutet, dass die Senderliste aktualisiert ist.

#### ✎ HINWEISE

- Sie können die „CI“- oder „CI+“-Karte bei einem der örtlichen Kabelnetzbetreiber erwerben.
- Ziehen Sie die „CI“- oder „CI+“-Karte vorsichtig mit den Händen heraus. Sie könnte beim Herunterfallen ansonsten beschädigt werden.
- Die Richtung, in der Sie die „CI“- oder „CI+“-Karte einsetzen müssen, ist auf der Karte markiert.
- Die Position des Steckplatzes COMMON INTERFACE ist modellabhängig.
- „CI“- oder „CI+“-Karten werden in einigen Ländern und Regionen nicht unterstützt. Fragen Sie diesbezüglich Ihren autorisierten Fachhändler.
- Wenden Sie sich bei Problemen an den Dienstanbieter.
- Setzen Sie eine „CI“- oder „CI+“-Karte ein, die für die aktuellen Antenneneinstellungen geeignet ist. Andernfalls ist das Bild gestört oder es fällt aus.

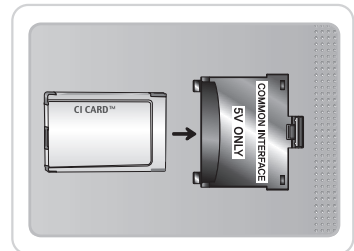

## Evolution Kit-Steckplatz (Kit ist separat erhältlich)

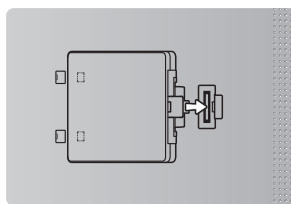

Dieser Steckplatz dient zum Anschließen eines Erweiterungsgeräts mit dem Namen Evolution Kit. Mit dem Evolution Kit können Sie eine Vielzahl neuer Anwendungen ausführen.

Das Evolution Kit steht nur für bestimmte Geräte zur Verfügung und ist frühestens ab 2013 separat erhältlich.



## Netzwerkverbindung

Sie können Ihr Fernsehgerät so einrichten, dass es über Ihr lokales Netzwerk (LAN) und eine Kabel- oder WLAN-Verbindung auf die Anwendungen von SMART TV zugreifen kann.

### Netzwerkverbindung - Drahtlos

Sie können Ihr Fernsehgerät über einen standardmäßigen WLAN-Router oder ein Modem mit Ihrem LAN verbinden.

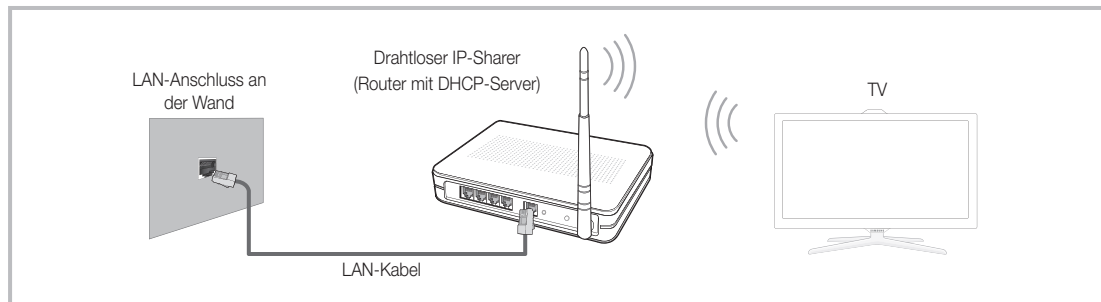

Der Samsung WLAN-Adapter unterstützt die Kommunikationsprotokolle IEEE 802.11a/b/g und n. Samsung empfiehlt, das Protokoll IEEE 802.11 N zu verwenden. Wenn Sie Videos über die IEEE 802.11b/g-Verbindung anzeigen, wird das Videobild möglicherweise nicht ohne Unterbrechungen angezeigt.

Die meisten Drahtlosnetzwerke verfügen über ein Sicherheitssystem, bei dem alle Geräte, die über einen Zugangspunkt oder einen drahtlosen Router (in der Regel einen drahtlosen IP-Share) auf das Netzwerk zugreifen wollen, einen verschlüsselten Sicherheitscode (den so genannten Zugriffsschlüssel) übertragen müssen.

Wenn Sie im 802.11n-Modus Pure High-throughput (Greenfield) wählen und als Verschlüsselungstyp ist für Ihren Funkrouter WEP, TKIP oder TKIP AES (WPS2Mixed) eingestellt, so unterstützt das Samsung-Fernsehgerät eine Verbindung gemäß der Spezifikation für die neue Wi-Fi-Zertifizierung nicht.

### Netzwerkverbindung – Kabel

Je nach der Konfiguration Ihres Netzwerks können Sie Ihr Fernsehgerät auf zwei Arten über ein Kabel mit Ihrem Netzwerk verbinden. Diese sind im Folgenden abgebildet:

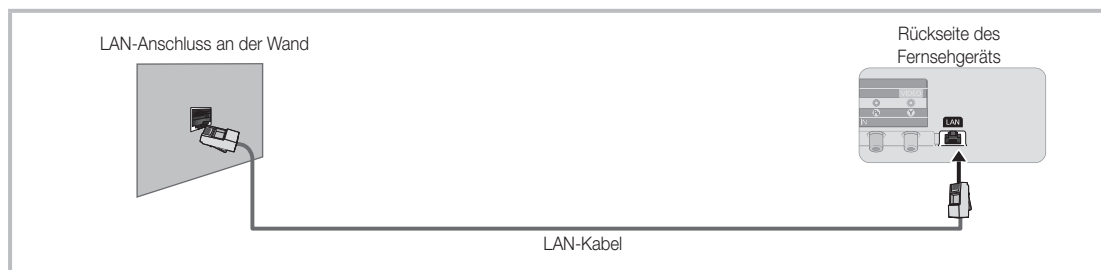
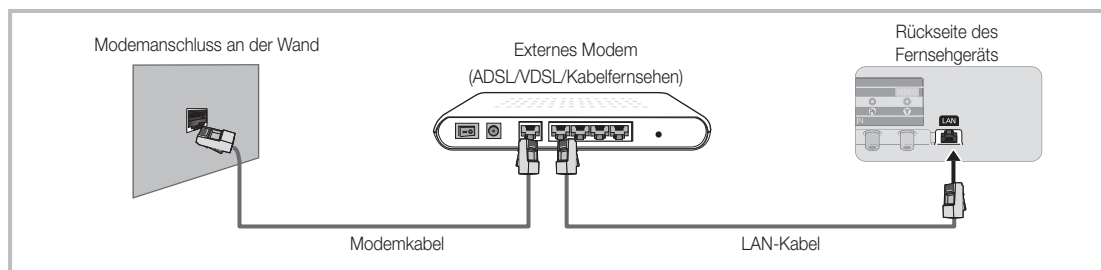

⚠ Eine Netzwerkgeschwindigkeit von weniger als oder gleich 10 Mbit/s wird vom Fernsehgerät nicht unterstützt.

⚠ Verwenden Sie ein CAT5- oder CAT6-Kabel (STP-Typ) für den Anschluss. (\*Shielded Twist Pair = Abgeschirmtes Kabel mit verdrehten Leiterpaaren)

# Anzeigen des e-ManualManuals

Die Anweisungen zu den Funktionen Ihres Fernsehgeräts finden Sie im e-Manual. Zum Anzeigen des e-Manuals drücken Sie entweder die Taste **SUPPORT** auf Ihrer Standardfernbedienung oder wählen Sie mit Hilfe der Smart Touch Control die Option **Unterstützung**.

Sie können auch über das entsprechende Menü darauf zugreifen:

**Menü → Unterstützung → e-Manual**

## Zugreifen auf das e-Manual

Gehen Sie folgendermaßen vor, um die Funktion **e-Manual** zu verwenden:

1. Wenn Sie Hilfe benötigen, wählen Sie mit Hilfe der Fernbedienung die Funktion **Unterstützung**. Das Fenster **Unterstützung** wird angezeigt.
2. Wählen Sie mit Hilfe der Fernbedienung **e-Manual**. Das Fenster **e-Manual** wird angezeigt.
3. Wählen Sie die gewünschte Kategorie.
4. Wählen Sie das gewünschte Thema. Die gewünschte Seite im e-Manual wird angezeigt.

Die blauen Begriffe im **e-Manual** entsprechen den Optionen oder Auswahlmöglichkeiten im Bildschirmmenü des Fernsehgeräts.

Die grünen Symbole im e-Manual stehen für eine Taste auf der Fernbedienung.

Mit Pfeilen verbundene Begriffe (z. B. **Menü → Unterstützung → e-Manual**) im e-Manual bedeuten, dass eine Abfolge von Schritten erforderlich ist, um eine Option auszuwählen oder eine Funktion zu aktivieren.

## So wechseln Sie zwischen den Themen im e-Manual und den entsprechenden Bildschirmmenüs.

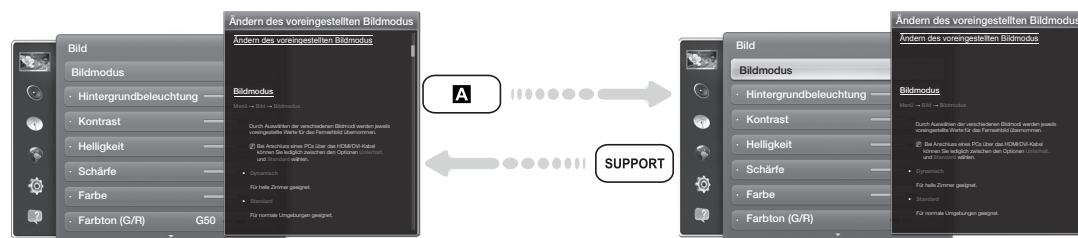

Diese Funktion ist in manchen Menüs nicht verfügbar.

Wenn das Menü deaktiviert ist, können Sie die Funktion **Jetzt test.** nicht verwenden.

1. Wählen Sie mit Hilfe der Fernbedienung die Option **A**, um zum Thema der entsprechenden Menüoption zu wechseln.
2. Wenn Sie zum **e-Manual** zurückkehren möchten, drücken Sie auf der Fernbedienung die Taste **SUPPORT**.

## Verwenden der Farb- und Funktionstasten in Verbindung mit e-Manual



- **Bildaufleiste:** Hiermit blättern Sie im e-Manual nach oben oder unten.
- **◀ / ▶:** Hiermit wechseln Sie zum vorherigen oder nächsten Kapitel.
- **Jetzt test.:** Anzeigen des zum Thema passenden Bildschirmmenüs. Wenn Sie zum e-Manual zurückkehren möchten, drücken Sie auf der Fernbedienung die Taste **SUPPORT**.
- **Start:** Hiermit wechseln Sie zum Startfenster im **e-Manual**.
- **Position:** Jedes Mal, wenn Sie mit Hilfe der Fernbedienung die Option **Position** auswählen, ändert sich die Position des e-Manuals.
- **Index:** Hiermit zeigen Sie das Index-Fenster an.
- **Zurück:** Zurück zum vorherigen Fenster.

## So suchen Sie auf der Indexseite nach einem Thema

1. Wählen Sie mit Hilfe der Fernbedienung **Index**. Das Index-Fenster wird angezeigt.
2. Um nach einem Thema zu suchen, wählen Sie den Anfangsbuchstaben des Themas aus. Auf der Indexseite wird eine Liste mit Themen und Stichwörtern angezeigt, die mit dem ausgewählten Buchstaben beginnen.
3. Wählen Sie das gewünschte Thema oder Stichwort aus.
4. Die entsprechende Seite im **e-Manual** wird angezeigt.  
Drücken Sie zum Schließen des Fensters **Index** die Taste **RETURN**.

## So ändern Sie die Position des e-Manual-Fensters auf dem Bildschirm

Wenn Sie das **e-Manual** aufgrund geöffneter Bildschirmenü nicht gut erkennen, können Sie die Position des **e-Manual**-Fensters auf dem Bildschirm ändern.

1. Markieren Sie das **e-Manual**-Fenster, indem Sie auf der Standardfernbedienung die Taste SUPPORT drücken oder mit Hilfe der Smart Touch Control die Option **Unterstützung** auswählen.
2. Drücken Sie entweder die Taste  auf der Standardfernbedienung oder wählen Sie mit Hilfe der Smart Touch Control die Option . Jedes Mal, wenn Sie mit Hilfe der Fernbedienung die Option  auswählen, ändert sich die Position des **e-Manual**-Fensters.

## Anbringen der Wandhalterung

### Anbringen der Wandhalterung

Mit der (separat erhältlichen) Wandhalterung können Sie das Fernsehgerät an einer Wand befestigen.

Detaillierte Informationen zum Montieren der Wandhalterung finden Sie in den Anweisungen, die im Lieferumfang der Wandhalterung enthalten sind. Lassen Sie sich beim Anbringen der Wandhalterung von einem Techniker helfen. Wir raten Ihnen davon ab, dies selbst zu tun.

Samsung Electronics haftet nicht für Schäden an Gerät oder Personen, wenn die Montage vom Kunden selbst durchgeführt wird.

### Vorbereitung zum Anbringen der Wandhalterung

#### Fall A. Anbringen der SAMSUNG-Wandhalterung

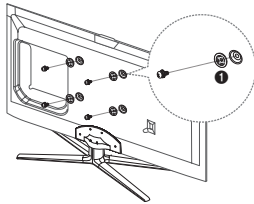

#### Fall B. Anbringen der Wandhalterung eines anderen Herstellers

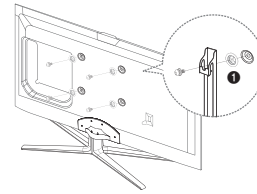

Beim Einbau einer Wandhalterung, verwenden Sie die Halterung **1**.

### Spezifikation (VESA) der Wandhalterung

- Die Wandhalterung wird nicht mitgeliefert, ist aber gesondert erhältlich.
- Montieren Sie die Wandhalterung an einer festen Wand, die senkrecht zum Boden steht. Bei Installation auf anderen Trägermaterialien wenden Sie sich bitte an Ihren Fachhändler. Bei Montage an einer Decke oder schrägen Wand kann das Fernsehgerät herunterfallen und zu Verletzungen führen.

#### HINWEISE

- Die Standardabmessungen der Wandhalterung finden Sie in der nachfolgenden Tabelle.
- Beim Kauf unserer Wandhalterung erhalten Sie eine detaillierte Installationsanleitung sowie alle für die Montage erforderlichen Teile.
- Verwenden Sie keine Schrauben, die nicht der VESA-Standardspezifikation für Schrauben entsprechen.
- Verwenden Sie keine Schrauben, die länger sind als in der VESA-Standardspezifikation für Schrauben angegeben. Zu lange Schrauben können Schäden an den inneren Bauteilen des Fernsehgeräts verursachen.
- Bei Wandhalterungen, die nicht der VESA-Standardspezifikation für Schrauben entsprechen, hängt die Länge der Schrauben von der Spezifikation der Wandhalterung ab.
- Ziehen Sie die Schrauben nicht zu fest an, weil Sie auf diese Weise das Gerät beschädigen könnten oder weil das Gerät dadurch herunterfallen und damit Verletzungen verursachen könnte. Samsung haftet nicht bei derartigen Unfällen.
- Samsung haftet nicht für Geräteschäden oder Verletzungen, wenn eine Wandhalterung verwendet wird, die nicht dem VESA-Standard entspricht oder nicht spezifiziert ist, oder wenn der Verbraucher die Installationsanleitung für das Produkt nicht befolgt.
- Montieren Sie das Fernsehgerät nicht in einem Winkel von mehr als 15 Grad.
- Lassen Sie immer zwei Personen das Fernsehgerät an der Wand montieren.

Produktfamilie	Zoll	VESA-Spezifikation (A * B)	Standardschraube	Menge
LED-Fernseher	40	200 X 200	M8	4
	46 - 60	400 X 400		

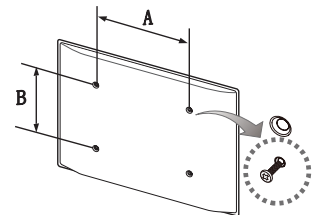

- Lösen Sie die Schrauben der Montageöffnungen, ehe Sie die Wandhalterung an der Wand befestigen.



Installieren Sie die Wandhalterung nicht bei eingeschaltetem Fernsehgerät. Sie könnten dabei einen Stromschlag erhalten und sich verletzen.

## Lagerung und Wartung

- ✎ Wenn Sie Aufkleber auf dem Bildschirm des Monitors anbringen, bleiben nach dem Entfernen Kleberückstände zurück. Entfernen Sie diese, bevor Sie fernsehen.

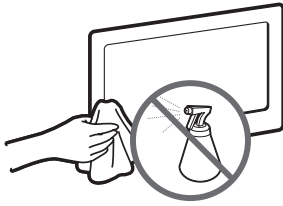

Sprühen Sie kein Wasser direkt auf das Gerät. Jede Flüssigkeit, die in das Gerät eindringt, kann zu einer Funktionsstörung, einem Brand oder einem Stromschlag führen.

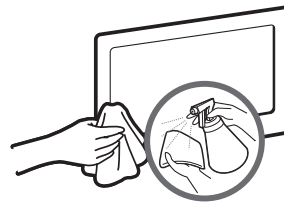

Reinigen Sie das Gerät mit einem weichen Tuch, das Sie vorher mit einer kleinen Menge Wasser anfeuchten. Verwenden Sie keine entzündlichen Flüssigkeiten (z. B. Benzol, Verdünnern) oder Reinigungsmittel.

## Befestigen des Fernsehgeräts an der Wand



**Achtung:** Das Fernsehgerät kann hinfallen, wenn Sie daran ziehen, es schieben oder darauf klettern. Stellen Sie insbesondere sicher, dass sich keine Kinder über das Fernsehgerät hängen oder es in sonstiger Weise destabilisieren. Andernfalls kann das Fernsehgerät umkippen und schwere oder tödliche Verletzungen zur Folge haben. Beachten Sie alle in den Sicherheitshinweisen genannten Anweisungen, die Ihrem Fernsehgerät beigelegt sind. Für zusätzliche Stabilität und Sicherheit können Sie wie unten beschrieben die Absturzsicherung erwerben und anbringen.

### So verhindern Sie, dass das Fernsehgerät herunterfällt

1. Stecken Sie die Schrauben durch die Halterungen, und befestigen Sie sie fest an der Wand. Vergewissern Sie sich, dass die Schrauben gut halten.
  - ✎ Je nach Ausführung der Wand benötigen Sie zum Befestigen weiteres Material, wie z. B. Dübel.
  - ✎ Da die benötigten Halterungen, Schrauben und das Band nicht zum Lieferumfang gehören, müssen Sie diese Teile gesondert erwerben.
2. Entfernen Sie die Schrauben in der Mitte auf der Rückseite des Fernsehgeräts. Setzen Sie diese Schrauben in die Halterungen ein, und befestigen Sie die Schrauben dann wieder am Fernsehgerät.
  - ✎ Die Schrauben sind im Lieferumfang des Geräts möglicherweise nicht enthalten. Kaufen Sie in diesem Fall Schrauben entsprechend den folgenden Angaben.
  - ✎ Daten der Schrauben
    - Bei einem 19 – 27-Zoll-Gerät: M4
    - Bei einem 32 – 75-Zoll-Gerät: M8
3. Verbinden Sie die Halterungen an der Wand und die Halterung am Fernsehgerät mit einem festen Kabel miteinander, und ziehen Sie es dann fest.

### ✎ HINWEISE

- Stellen Sie das Fernsehgerät in der Nähe der Wand auf, damit es nicht nach hinten kippen kann.
  - Es ist noch sicherer, wenn die Halterungen an der Wand niedriger als die Halterungen am Fernsehgerät sind.
  - Lösen Sie das Band, ehe Sie den Fernseher bewegen.
4. Kontrollieren Sie, ob alle Anschlüsse weiterhin fest verbunden sind. Prüfen Sie regelmäßig die Verbindungen auf Zeichen von Ermüdung oder Versagen. Bei Zweifeln hinsichtlich der Sicherheit Ihrer Halterungen wenden Sie sich an einen professionellen Installationsbetrieb.

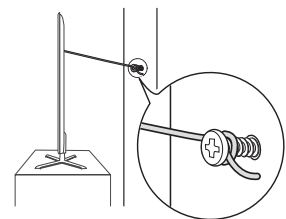
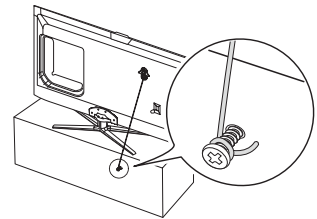

## Fehlerbehebung

Bei Fragen zum Fernsehgerät schauen Sie zuerst in dieser Liste nach. Wenn keiner dieser Tipps zur Fehlerbehebung weiterhilft, wechseln Sie zur Website „www.samsung.com“, und klicken Sie dort auf „Support“ oder wenden Sie sich an das in der Liste auf der letzten Seite angegebene Callcenter.

Probleme	Lösungen und Erklärungen
Der Fernseher kann nicht eingeschaltet werden.	<ul style="list-style-type: none"> <li>• Vergewissern Sie sich, dass das Netzkabel sicher mit der Wandsteckdose und dem Fernsehgerät verbunden ist.</li> <li>• Vergewissern Sie sich, dass die Netzsteckdose Strom liefert.</li> <li>• Drücken Sie die Taste POWER am Fernsehgerät, um zu prüfen, ob die Fernbedienung richtig funktioniert. Wenn das Fernsehgerät eingeschaltet wird, lesen Sie den Abschnitt „Die Fernbedienung funktioniert nicht“ weiter unten.</li> </ul>
Kein Bild/Video.	<ul style="list-style-type: none"> <li>• Überprüfen Sie die Kabelverbindungen. Unterbrechen Sie kurzzeitig alle Kabelverbindungen zwischen dem Fernsehgerät und den externen Geräten.</li> <li>• Stellen Sie den Videoausgang Ihres externen Geräts (Kabel-/Satellitenreceiver, DVD-/Blu-ray-Player usw.) so ein, dass er zur Verbindung mit dem Fernsehgerät passt. Zum Beispiel: Wenn der HDMI-Ausgang des externen Geräts verwendet wird, schließen Sie es an den HDMI-Eingangs Ihres Fernsehers an.</li> <li>• Stellen Sie sicher, dass die angeschlossenen Geräte eingeschaltet sind.</li> <li>• Schließen Sie das Netzkabel an, um das angeschlossene Gerät neu zu starten.</li> </ul>
Die Fernbedienung funktioniert nicht.	<ul style="list-style-type: none"> <li>• Ersetzen Sie die Batterien der Fernbedienung, und achten Sie dabei auf die richtige Polung (+/-).</li> <li>• Reinigen Sie das Sendefeld der Fernbedienung.</li> <li>• Versuchen Sie, die Fernbedienung aus einer Entfernung von 1,5 bis 1,8 m aus direkt auf das TV-Gerät zu richten.</li> </ul>
Die Fernbedienung des Kabel-/Satellitenreceivers schaltet das Fernsehgerät nicht ein/aus und regelt auch nicht die Lautstärke.	<ul style="list-style-type: none"> <li>• Programmieren Sie die Fernbedienung des Kabel-/Satellitenreceivers so, dass sie das Fernsehgerät anspricht. Den Code für SAMSUNG TV finden Sie in der Bedienungsanleitung für Ihren Kabel-/Satellitenreceiver.</li> </ul>

 Manche der obigen Abbildungen und Funktionen gelten nur für bestimmte Modelle.

 Sie können den optimalen Zustand Ihres Fernsehgeräts erhalten, indem Sie regelmäßig die aktuelle Firmware per USB von der Website (samsung.com → Support → Downloads) herunterladen.

## Anzeigeauflösung

Modus	Auflösung	Horizontalfrequenz (kHz)	Vertikalfrequenz (Hz)	Pixeltakt (MHz)	Synchronisationspolarität (H/V)
<b>IBM</b>	640 x 350	31,469	70,086	25,175	+/-
	720 x 400	31,469	70,087	28,322	-/+
<b>MAC</b>	640 x 480	35,000	66,667	30,240	-/-
	832 x 624	49,726	74,551	57,284	-/-
	1152 x 870	68,681	75,062	100,000	-/-
<b>VESA DMT</b>	640 x 480	31,469	59,940	25,175	-/-
	640 x 480	37,861	72,809	31,500	-/-
	640 x 480	37,500	75,000	31,500	-/-
	800 x 600	37,879	60,317	40,000	+/+
	800 x 600	48,077	72,188	50,000	+/+
	800 x 600	46,875	75,000	49,500	+/+
	1024 x 768	48,363	60,004	65,000	-/-
	1024 x 768	56,476	70,069	75,000	-/-
	1024 x 768	60,023	75,029	78,750	+/+
	1152 x 864	67,500	75,000	108,000	+/+
	1280 x 720	45,000	60,000	74,250	+/+
	1280 x 800	49,702	59,810	83,500	-/+
	1280 x 1024	63,981	60,020	108,000	+/+
	1280 x 1024	79,976	75,025	135,000	+/+
	1366 x 768	47,712	59,790	85,500	+/+
1440 x 900	55,935	59,887	106,500	-/+	
1600 x 900RB	60,000	60,000	108,000	+/+	
1680 x 1050	65,290	59,954	146,250	-/+	
1920 x 1080	67,500	60,000	148,500	+/+	

### HINWEISE

- Das Zeilensprungverfahren wird nicht unterstützt.
- Das Fernsehgerät funktioniert möglicherweise nicht ordnungsgemäß, wenn kein Standard-Videoformat ausgewählt wird.

## Technische Daten



Anzeigeauflösung	1920 x 1080		
Umgebungsbedingungen	10° C bis 40° C		
Betriebstemperatur	10° C bis 40° C		
Luftfeuchtigkeit (bei Betrieb)	10% bis 80%, nicht kondensierend		
Temperatur (Lagerung)	-20° C bis 45° C		
Luftfeuchtigkeit (Lagerung)	5 % bis 95 %, nicht kondensierend		
TV-System	Analog: B/G, D/K, L, I (je nach eingestelltem Land) Digital: DVB-T/DVB-C/DVB-S2		
Fernsehnorm/Video-System	Analog: PAL, SECAM, NTSC-4.43, NTSC-3.58, PAL60 Digital: MPEG-2 MP@ML, MPEG-4, H.264/AVC MP@L3, MP@L4.0, HP@L4.0		
Audiosystem	BG, DK, L, NICAM, MPEG1, DD, DD+, HEAAC.		
HDMI IN	Video: 1080 24p, 1080p, 1080i, 720p, 576p, 480p Audio: 2-Kanal-Linear-PCM 32/44.1/48 kHz, 16/20/24 Bit.		
Drehbarer Fuß (links / rechts)	-20° ~ 20°		
Modellbezeichnung	UE40ES7000	UE46ES7000	UE55ES7000
Bildschirmgröße	40 Zoll	46 Zoll	55 Zoll
Ton (Ausgang)	10 W x 2		
Abmessungen (BxHxT)			
Gehäuse	914,4 X 545,7 X 29,7 mm	1046,8 X 620,2 X 29,7 mm	1238,4 X 728 X 29,7 mm
Mit Fuß	914,4 X 611,2 X 241,3 mm	1046,8 X 691,2 X 276,7 mm	1238,4 X 790,4 X 276,7 mm
Gewicht			
Ohne Fuß	9,5 kg	11,9 kg	16,4 kg
Mit Fuß	10,9 kg	13,8 kg	18,3 kg

## Smart Touch Control

Modellbezeichnung	RMCTPE1	
Stromversorgung	Energiequelle	2 Batterien (Typ AA) Um die Lebensdauer der Batterien zu verlängern, empfehlen wir die Verwendung von Alkaline-Batterien.
Bedienung	Tasten	14 Tasten
	Touchpad	Kapazitiver Berührungssensor (45 mm x 55 mm)
Ausgabe (Output)	Anzeige	3 LED-Geräteanzeigen
	IR	1 Infrarot-Sendediode
Funktionen	Touch Control	Absolute Koordinaten
	Universalfernbedienung	Universalfernbedienung
	Sprachsteuerung	Sprachübertragung über Bluetooth
	Bluetooth	Bluetooth 2.1 wird unterstützt
Universalfernbedienung	Abdeckung der Datenbank in der Universalfernbedienung	Global
	Unterstützter Gerätemodus	3 Modi (TV, STB, BD)
	Max. Betriebsabstand	12 m
Sprachsteuerung	Sprachübertragung	Bluetooth HID-Protokoll
	Unterstützte Audio-Datenrate	16 kHz, 16 bit
	Empfohlener Lautstärkepegel	-15,5 dB (auf einer Skala bis 0 dB)
Bluetooth	HF	2,4 GHz, CSM-Band
	Pairing-Methode	Infrarot gesteuertes Standard-Pairing
	Max. Pairing-Abstand	4 m (Sichtlinie bei Ausrichtung auf den IR-Empfänger des Fernsehgeräts)
	Max. Betriebsabstand	10 m (Sichtlinie)
Einstellungen	Pairing mit dem Fernsehgerät	Ja
	Programmierung der Universalfernbedienung	TV-Widget erforderlich
Betrieb	Betriebstemperatur	10°C bis 40° C
	Betriebsabstand	IR: normal 10 m, max. 12 m / BT: 10 m
	Betriebsdauer	3 Monate (200 Tastendrucke/Tag)
Kompatibilität	LED-Fernseher	Alle LED-Fernsehergeräte ab Serie E7000
	Plasmafernsehergeräte	Serie E8000
Maße	Gerät (mm)	154 x 52 x 19,5
Gewicht	Gerät (ohne Batterien) (g)	119
	Gerät (mit Batterien) (g)	165
	Zubehör	2 Batterien (Typ AA)

## IR-Blaster

Modellbezeichnung	VG-IRB2000	
Stromversorgung	Energiequelle	4 Batterien (Typ AA)
		Um die Lebensdauer der Batterien zu verlängern, empfehlen wir die Verwendung von Alkaline-Batterien.
Bedienung	Tasten	2 Tasten (Pairing, Ein/Aus-Taste)
Ausgabe (Output)	Anzeige	1 LED-Anzeige
	IR	5 Infrarot-Sendediode
Funktionen	Universalfernbedienung	Universalfernbedienung
	Bluetooth	Bluetooth 2.1 wird unterstützt
Universalfernbedienung	Abdeckung der Datenbank in der Universalfernbedienung	Global
	Unterstützter Gerätemodus	3 Modi (TV, STB, BD)
	Max. Betriebsabstand	8 m
Bluetooth	HF	2,4 GHz, CSM-Band
	Pairing-Methode	Infrarot gesteuertes Standard-Pairing
	Max. Pairing-Abstand	4 m (Sichtlinie bei Ausrichtung auf den IR-Empfänger des Fernsehgeräts)
	Max. Betriebsabstand	10 m (Sichtlinie)
Einstellungen	Pairing mit dem Fernsehgerät	Ja
	Programmierung der Universalfernbedienung	TV-Widget erforderlich
Betrieb	Betriebstemperatur	0 °C bis 40 °C
	Betriebsabstand	IR: normal 10 m, max. 12 m / BT: 10 m
	Betriebswinkel	360°
	Betriebsdauer	3 Monate (200 Tastendrücke/Tag)
Kompatibilität	LED-Fernseher	Alle LED-Fernsehergeräte ab Serie E7000
	Plasmafernsehergeräte	Serie E8000
Maße (B x T x H)	Gerät (mm)	95x79x65
	Verpackung (mm)	88x71x102
Gewicht	Gerät (ohne Batterien) (g)	86,5
	Gerät (mit Batterien) (g)	178,5
	Verpackung (g)	30,6
	Zubehör	4 Batterien (Typ AA)

-  Änderungen der technischen Daten und des Gerätedesigns vorbehalten.
-  Die technischen Daten zur benötigten Netzspannung und zum Energieverbrauch finden Sie auf dem Etikett am Produkt.
-  Der typische Stromverbrauch wird gemäß IEC 62087 Ed.2 gemessen.

### Empfehlung - Nur EU



- Hiermit erklärt Samsung Electronics, dass dieses LED-Fernsehgerät mit allen wesentlichen Anforderungen und sonstigen relevanten Bestimmungen der Richtlinie 1999/5/EG konform ist.
- Die offizielle Konformitätserklärung finden Sie unter <http://www.samsung.com>. Wechseln Sie zu Support > Produktsuche, und geben Sie den Modellnamen ein.
- Dieses Gerät ist ausschließlich für die Verwendung in geschlossenen Räumen geeignet.
- Dieses Gerät kann in allen Ländern in der EU verwendet werden.

### Lizenz

