

SÉRIE CTN464FB
SÉRIE CTN464TB
SÉRIE CTN464NB
SÉRIE CTN464EB
SÉRIE CTN464DB
SÉRIE CTN464KB

Table de cuisson à induction

Manuel d'utilisation

Un monde de possibilités

FRANÇAIS

Merci d'avoir choisi ce produit Samsung.
Afin de bénéficier du meilleur du service après-vente,
enregistrez votre appareil sur le site suivant :



Ce manuel est en papier recyclé à 100 %.

www.samsung.com/register















Utilisation de ce manuel

avant d'utiliser l'appareil, veuillez lire attentivement toutes les instructions et notamment les consignes de sécurité figurant dans la section suivante. Conservez soigneusement ce manuel en vue d'une consultation ultérieure. Remettez-le au propriétaire suivant en cas de vente.

SYMBOLES DE SÉCURITÉ IMPORTANTS ET PRÉCAUTIONS.

Ce manuel d'utilisation comporte les symboles suivants :

 AVERTISSEMENT	Risques ou manipulations dangereuses susceptibles d'entraîner des blessures graves, voire mortelles.
 ATTENTION	Risques ou manipulations dangereuses susceptibles d'entraîner des blessures légères ou des dégâts matériels.
 ATTENTION	Afin de réduire les risques d'incendie, d'explosion, d'électrocution ou de blessures lors de l'utilisation de la table de cuisson, vous devez respecter ces règles de sécurité de base.
	NE PAS essayer.
	NE PAS démonter.
	NE PAS toucher.
	Suivez scrupuleusement les consignes.
	Débranchez la prise murale.
	Assurez-vous que l'appareil est relié à la terre afin d'éviter tout risque d'électrocution.
	Contactez le service d'assistance technique.
	Remarque
	Important

Consignes de sécurité

cet appareil est conforme aux normes techniques et de sécurité en vigueur. En tant que fabricant de ce produit, nous pensons toutefois qu'il est important que vous lisiez attentivement les consignes de sécurité suivantes.



AVERTISSEMENT

SÉCURITÉ ÉLECTRIQUE

Assurez-vous que cet appareil est correctement installé et mis à la terre par un technicien qualifié.

L'entretien de cet appareil doit impérativement être effectué par une main d'œuvre qualifiée. Des réparations effectuées par des personnes non qualifiées peuvent causer des blessures corporelles ou des dégâts matériels graves. Si votre appareil doit être réparé, veuillez contacter le service d'assistance technique le plus proche. Le non respect de ces instructions peut provoquer des dommages et entraîner l'annulation de la garantie.

Les appareils encastrés ne doivent être mis en marche qu'après avoir été installés dans un meuble ou un lieu de travail conforme aux normes en vigueur. Cette mesure vise à éviter tout contact avec les composants électriques, conformément aux normes de sécurité en vigueur.

En cas de dysfonctionnement ou de détérioration (cassure, fêlure) de l'appareil :

- éteignez toutes les zones de cuisson ;
- débranchez la table de cuisson de l'alimentation ;
- contactez le service d'assistance technique le plus proche.



AVERTISSEMENT

SÉCURITÉ ENFANTS

Cet appareil n'est pas conçu pour être utilisé par des jeunes enfants ou des personnes invalides non assistés par un adulte responsable.

Les jeunes enfants ne doivent pas utiliser l'appareil sans la surveillance d'un adulte.

Les zones de cuisson chauffent lorsque vous cuisinez. Veillez à toujours tenir l'appareil hors de portée des enfants.



AVERTISSEMENT

SÉCURITÉ EN COURS D'UTILISATION

Cet appareil doit uniquement être utilisé pour la cuisson et la friture d'aliments dans le cadre d'un usage domestique normal. Il n'est pas conçu pour une utilisation commerciale ou industrielle.

N'utilisez jamais la table de cuisson pour chauffer ou réchauffer la pièce.

Soyez prudent lorsque vous branchez des appareils électriques sur une prise murale située à proximité de la table de cuisson. Le câble de raccordement au secteur ne doit pas entrer en contact avec la table de cuisson.

Les huiles ou les graisses surchauffées peuvent facilement s'enflammer. Ne laissez jamais les éléments de cuisson sans surveillance pendant que vos aliments cuisent dans de l'huile ou de la graisse (si vous cuisinez des frites, par exemple).

Eteignez les zones de cuisson après les avoir utilisées.

Veillez à ce que les tableaux de commandes restent toujours propres et secs.

Ne posez jamais d'objets inflammables sur la table de cuisson. Ils risqueraient de prendre feu.

N'utilisez pas la table de cuisson pour réchauffer du papier aluminium, des produits enveloppés dans du papier aluminium ou des produits surgelés emballés dans des récipients en aluminium.

Il existe un risque de brûlure si l'appareil est utilisé de manière imprudente.

Les câbles des appareils électriques ne doivent pas entrer en contact avec la surface chaude de la table de cuisson ou avec des ustensiles chauds.

N'utilisez pas la table de cuisson pour sécher des vêtements.

Ne rangez jamais de matériaux inflammables tels que des aérosols et des détergents dans les tiroirs ou les placards situés sous la table de cuisson.

Avvertissement : Les utilisateurs équipés de stimulateurs ou d'implants cardiaques actifs doivent maintenir une distance d'au moins 30 cm entre la partie supérieure de leur corps et la zone de cuisson à induction lorsque celle-ci est allumée. En cas de doute, vous devez consulter le fabricant de votre appareil ou votre médecin.



AVERTISSEMENT

SÉCURITÉ LORS DU NETTOYAGE

Eteignez toujours votre appareil avant de le nettoyer.

Pour des raisons de sécurité, ne nettoyez jamais la table à l'aide d'un jet de vapeur ou d'un appareil haute pression.

Respectez les consignes de nettoyage et de sécurité fournies dans ce manuel.

4_ Consignes de sécurité



SYMBOLES D'AVERTISSEMENT IMPORTANTS POUR L'INSTALLATION

- ★ L'installation de cet appareil doit être effectuée par un technicien table de cuisson qualifié formé par le fabricant. Reportez-vous à la section « Installation de votre table de cuisson ».

Branchez le cordon d'alimentation sur la prise murale appropriée et utilisez la prise pour cet appareil uniquement. Branchez correctement la prise de l'appareil dans la prise murale. En outre, n'utilisez pas de rallonge.

- Le fait de ne pas respecter cette consigne et de partager la même prise murale avec d'autres appareils à l'aide d'une multiprise ou d'une rallonge risque de provoquer une électrocution ou un incendie.
- N'utilisez pas de transformateur électrique. Cela pourrait entraîner un risque d'électrocution ou d'incendie.

L'installation de cet appareil doit être effectuée par un technicien qualifié ou l'employé d'une société de dépannage.

- Le non-respect de cette consigne peut engendrer une électrocution, un incendie, une explosion, une défaillance de l'appareil ou des blessures.

L'appareil doit pouvoir être facilement débranché une fois installé. Pour que l'appareil puisse être facilement débranché une fois en place, veillez à ce que la prise murale reste accessible ou faites poser un interrupteur au mur conformément aux normes en vigueur.

- ☒ N'installez pas cet appareil à proximité d'un élément chauffant ou d'un produit inflammable. N'installez pas cet appareil dans un endroit humide, graisseux ou poussiéreux et veillez à ce qu'il ne soit pas exposé directement à la lumière du soleil ou à une source d'eau (eau de pluie). N'installez pas cet appareil dans un endroit susceptible de présenter des fuites de gaz.
- Cela pourrait entraîner un risque d'électrocution ou d'incendie.

L'appareil n'est pas destiné à être installé dans un véhicule (ex. : caravane ou tout autre véhicule similaire).

- ⚡ Cet appareil doit être correctement relié à la terre. Ne reliez jamais cet appareil à une conduite de gaz, à un tuyau d'eau en plastique ou à une ligne téléphonique.
- Cela pourrait entraîner un risque d'électrocution, d'incendie, d'explosion ou de défaillance de l'appareil.
- Ne branchez jamais le cordon d'alimentation sur une prise qui n'est pas correctement reliée à la terre et assurez-vous que la mise à la terre est conforme aux normes locales et nationales.



SYMBOLES D'AVERTISSEMENT POUR L'INSTALLATION

- ★ Cet appareil doit être positionné de manière à ce que sa prise d'alimentation soit accessible.
- Le non-respect de cette consigne peut entraîner un risque d'électrocution ou d'incendie suite à une fuite électrique.

Installez votre appareil sur un sol plat et dur, capable de supporter son poids.

- Le non-respect de cette consigne risque d'entraîner des vibrations anormales, des bruits ou d'autres problèmes avec l'appareil.

Installez l'appareil tout en conservant une distance appropriée avec le mur.

- Le non-respect de cette consigne peut entraîner un incendie en raison d'une surchauffe.

Hauteur minimale de l'espace libre nécessaire au-dessus de la surface supérieure de la table de cuisson.



AVERTISSEMENT

SYMBOLES D'AVERTISSEMENT IMPORTANTS POUR L'ÉLECTRICITÉ

- ★ Retirez régulièrement toute substance étrangère (poussière ou eau) présente sur les bornes et les points de contact de la prise d'alimentation à l'aide d'un chiffon sec.

- Débranchez la prise et nettoyez-la à l'aide d'un chiffon sec.
- Le non-respect de cette consigne peut entraîner un risque d'électrocution ou d'incendie.

Branchez la fiche d'alimentation dans la prise murale dans la direction adéquate afin que le cordon soit dirigé vers le sol.

- Si vous branchez la fiche d'alimentation dans la prise murale dans la direction opposée, les fils électriques du câble risqueraient d'être endommagés et de constituer un risque d'électrocution ou d'incendie.
-

- ☒ Branchez correctement la prise de l'appareil dans la prise murale. N'utilisez jamais une prise ou un cordon d'alimentation endommagé(e) ou une prise murale mal fixée.

- Cela pourrait entraîner un risque d'électrocution ou d'incendie.

Ne tirez pas sur le cordon d'alimentation et faites en sorte qu'il ne soit jamais plié de façon excessive.

Ne vrillez et ne serrez pas le cordon d'alimentation.

N'accrochez pas le cordon d'alimentation sur un objet métallique, ne posez pas d'objet lourd dessus, ne le faites pas passer entre des objets et ne le poussez pas dans l'espace à l'arrière de l'appareil.

- Cela pourrait entraîner un risque d'électrocution ou d'incendie.

Pour débrancher la prise, ne tirez pas sur le cordon.

- Débranchez-la en tenant la fiche.
 - Le non-respect de cette consigne peut entraîner un risque d'électrocution ou d'incendie.
-

- ☑ Si l'appareil ou le cordon d'alimentation est endommagé, contactez le centre de dépannage le plus proche.



ATTENTION

SYMBOLES D'AVERTISSEMENT POUR L'ÉLECTRICITÉ

- ☑ Débranchez la prise d'alimentation si l'appareil doit rester inutilisé pendant une période prolongée ou en cas d'orage.

- Le non-respect de cette consigne peut entraîner un risque d'électrocution ou d'incendie.

Débranchez la prise d'alimentation si l'appareil doit rester inutilisé pendant une période prolongée ou en cas d'orage.

- Le non-respect de cette consigne peut entraîner un risque d'électrocution ou d'incendie.
-



AVERTISSEMENT

SYMBOLES D'AVERTISSEMENT IMPORTANTS POUR L'UTILISATION

- ★ En cas de fuite de gaz (propane, GPL, etc.), aérez immédiatement la pièce sans toucher la prise d'alimentation. Ne touchez pas non plus l'appareil, ni le cordon d'alimentation.

- N'utilisez pas de ventilateur.
- La moindre étincelle risquerait de provoquer une explosion ou un incendie.

- ★ Cet appareil devient très chaud pendant son utilisation. Prenez garde à ne pas toucher les éléments chauffants situés à l'intérieur de la table de cuisson.

Utilisez TOUJOURS des maniques pour retirer un plat de la plaque de cuisson afin d'éviter toute brûlure accidentelle.

AVERTISSEMENT : Avant de consommer le contenu des biberons et des petits pots pour bébé, vérifiez-en toujours la température pour éviter tout risque de brûlure ; pour ce faire, mélangez-en le contenu ou secouez-les.

Si le cordon d'alimentation de l'appareil est endommagé, il devra être remplacé par le fabricant, son réparateur agréé ou par toute personne qualifiée afin d'éviter tout danger.

Les enfants ne doivent pas utiliser l'appareil sans la surveillance d'un adulte.

AVERTISSEMENT : n'autorisez un enfant à utiliser la table de cuisson sans surveillance que si vous lui avez donné les instructions appropriées lui permettant de se servir de l'appareil en toute sécurité et de comprendre les dangers qu'implique une mauvaise utilisation.

Cet appareil n'est pas conçu pour être utilisé par des personnes (y compris les enfants) inexpérimentées ou dont les capacités physiques, sensorielles ou mentales sont réduites, sauf si celles-ci sont sous la surveillance ou ont reçu les instructions d'utilisation appropriées de la personne responsable de leur sécurité.

AVERTISSEMENT : les parties accessibles peuvent devenir très chaudes pendant l'utilisation. Les enfants en bas âge doivent être tenus à l'écart de l'appareil afin d'éviter toute brûlure.

AVERTISSEMENT : Si la surface est fendue, éteignez l'appareil afin d'éviter tout risque d'électrocution. N'utilisez pas la table de cuisson tant que la surface vitrée n'a pas été remplacée.

Les objets métalliques, tels que les couteaux, les fourchettes, les cuillères et les couvercles ne doivent pas être placés sur la table de cuisson car ils peuvent devenir chauds.

AVERTISSEMENT : afin d'éviter tout risque d'électrocution, veillez à ce que l'appareil soit hors tension avant de procéder au remplacement de l'ampoule.

- ☐ Ne manipulez pas la prise d'alimentation avec les mains mouillées.

- Cela pourrait entraîner un risque d'électrocution.

N'éteignez pas l'appareil en débranchant le cordon d'alimentation lorsqu'il est en fonctionnement.

- Le fait de rebrancher le cordon d'alimentation dans la prise murale peut provoquer une étincelle entraînant une électrocution ou un incendie.

Conservez tous les matériaux d'emballage hors de portée des enfants : les matériaux d'emballage présentent un danger pour les enfants.

- Si un enfant enfle un sac sur sa tête, il peut s'asphyxier.
- Le non-respect de cette consigne peut entraîner un risque d'électrocution, d'incendie ou de blessures.

Cet appareil ne doit jamais être utilisé à d'autres fins que la cuisson.

- Le non-respect de cette consigne risque d'entraîner un incendie.

Ne faites jamais chauffer des récipients en plastique ou en papier et ne les utilisez pas non plus avec la fonction table de cuisson.

- Le non-respect de cette consigne risque d'entraîner un incendie.

Ne faites pas surchauffer les aliments.

- Cela pourrait provoquer un incendie.

 Faites chauffer les boissons (ex. : café, thé, boissons alcoolisées, eau) et les plats (ex. : curry, potage, viande mijotée) à faible puissance et remuez le contenu en cours de chauffe.

- Une puissance élevée **risque de provoquer des débordements soudains** et d'entraîner des blessures.

Ne faites pas chauffer d'aliments emballés dans du papier tel que des pages de magazine ou du journal.

- Cela pourrait provoquer un incendie.

N'utilisez pas et ne placez pas d'aérosols ou d'objets inflammables à proximité de la table de cuisson.

- Cela pourrait entraîner un incendie ou une explosion.

N'insérez pas vos doigts, de substances étrangères ou d'objets métalliques tels que des épingles ou des aiguilles dans l'entrée, la sortie et les orifices de l'appareil. Si des substances étrangères pénètrent dans l'un de ces orifices, débranchez la fiche d'alimentation de la prise murale et contactez votre fournisseur ou le centre de dépannage le plus proche.

- Le non-respect de cette consigne peut entraîner un risque d'électrocution ou des blessures.

NE remplissez JAMAIS les récipients à ras bord. Choisissez des récipients évasés pour prévenir tout débordement de liquide. Les bouteilles à goulot étroit peuvent éclater en cas de surchauffe.

NE faites JAMAIS chauffer un biberon encore muni de sa tétine ; il risquerait d'exploser en cas de surchauffe.

Évitez que le câble électrique ou la prise n'entre en contact avec de l'eau ou une surface chauffante.

N'utilisez pas l'appareil si le cordon ou la fiche est endommagé(e).

AVERTISSEMENT : les liquides et autres aliments ne doivent pas être réchauffés dans des récipients fermés car ils risquent d'exploser.

 N'essayez pas de réparer, démonter ou modifier vous-même l'appareil.

- N'utilisez pas de fusibles (cuivre, fil d'acier, etc.) autres que les fusibles standard.
- Si l'appareil doit être réparé ou réinstallé, contactez le centre de dépannage le plus proche de chez vous.
- Le non-respect de cette consigne peut engendrer une électrocution, un incendie, une défaillance de l'appareil ou des blessures.

 Si une substance étrangère telle que de l'eau pénètre dans l'appareil, débranchez le cordon d'alimentation et contactez votre centre de dépannage le plus proche.

- Le non-respect de cette consigne peut entraîner un risque d'électrocution ou d'incendie.

 En cas d'inondation, si votre appareil a été en contact avec l'eau, veuillez contacter le centre de dépannage le plus proche.

- Le non-respect de cette consigne peut entraîner un risque d'électrocution ou d'incendie.

Si l'appareil génère un bruit anormal, une odeur de brûlé ou de la fumée, débranchez immédiatement la prise et contactez le service de dépannage le plus proche.

- Le non-respect de cette consigne peut entraîner un risque d'électrocution ou d'incendie.



ATTENTION

SYMBOLES D'AVERTISSEMENT POUR L'UTILISATION

 Soyez prudent car les boissons ou aliments peuvent être très chaud(e)s après avoir été réchauffé(e)s.

- Surtout s'il s'agit de nourriture pour enfant, vérifiez qu'elle a suffisamment refroidi.

8_ Consignes de sécurité

★ Prenez garde lors du réchauffage de liquides tels que de l'eau ou d'autres boissons.

- Évitez d'utiliser des récipients glissants à goulot étroit.
- Le non-respect de cette consigne risque de provoquer un soudain débordement de son contenu et d'entraîner des brûlures.

Ne touchez pas les aliments ni aucune partie de l'appareil pendant ou immédiatement après la cuisson.

- Utilisez des maniques car le récipient risque d'être très chaud et vous pourriez vous brûler.

En cas de fissure sur la surface, mettez l'appareil hors tension.

- Le non-respect de cette consigne risque d'entraîner une électrocution.

Les petites quantités d'aliments nécessitent un temps de cuisson ou de chauffe plus court.

Si vous programmez un temps de cuisson normal pour ces aliments, ils sont susceptibles de surchauffer et de brûler.

Les enfants ne doivent pas utiliser l'appareil sans la surveillance d'un adulte.

Les projections doivent être éliminées du couvercle avant son ouverture. Laissez refroidir la surface de la table de cuisson avant de fermer le couvercle (modèles équipés d'un couvercle uniquement).

☐ Ne montez pas sur l'appareil, et ne placez pas d'objets (tels que linge, couvercle de la table de cuisson, bougies allumées, cigarettes allumées, plats, produits chimiques, objets métalliques, etc.) sur l'appareil.

- Cela pourrait entraîner un risque d'électrocution, d'incendie, de défaillance de l'appareil ou des blessures.

N'utilisez pas l'appareil avec les mains mouillées.

- Cela pourrait entraîner un risque d'électrocution.

Ne vaporisez pas de substances volatiles telles que de l'insecticide sur la surface de l'appareil.

- Hormis être nocives pour l'être humain, ces substances peuvent par ailleurs entraîner une électrocution, un incendie ou une défaillance de l'appareil.

Ne placez pas l'appareil sur un objet fragile, tel qu'un évier ou un objet en verre.

- L'évier ou l'objet en verre pourrait être endommagé.

Soyez prudent lorsque vous retirez l'emballage des aliments que vous venez de retirer de l'appareil.

- Si les aliments sont chauds, de la vapeur chaude peut s'échapper lorsque vous en retirez l'emballage, et vous risquez de vous brûler.

Ne débranchez pas l'appareil en tirant sur le cordon d'alimentation. Tenez toujours la prise fermement et retirez-la tout droit de la prise murale.

- Tout dommage sur le cordon est susceptible d'entraîner un court-circuit, un incendie et/ou une électrocution.

L'appareil n'est pas conçu pour être utilisé avec une minuterie extérieure ou un système de contrôle à distance séparé.

Ne fixez pas les éléments de la table de cuisson (modèles équipés d'une ampoule halogène uniquement).

Après utilisation, éteignez l'élément de la table de cuisson à l'aide du bouton de commande et ne vous fiez pas au détecteur de récipient (modèles équipés d'un détecteur de récipient uniquement).



AVERTISSEMENT

SYMBOLES D'AVERTISSEMENT IMPORTANTS POUR LE NETTOYAGE

- Ne nettoyez pas l'appareil en pulvérisant directement de l'eau dessus.
N'utilisez pas de benzène, de diluant ou d'alcool pour nettoyer l'appareil.
- Cela pourrait entraîner une décoloration, une déformation, des dommages sur l'appareil ainsi qu'un risque d'électrocution ou d'incendie.
- Avant de nettoyer l'appareil ou d'effectuer un entretien, débranchez-le cordon d'alimentation de la prise murale.
- Le non-respect de cette consigne peut entraîner un risque d'électrocution ou d'incendie.
- Pour votre sécurité, ne nettoyez jamais l'appareil à l'aide d'un nettoyeur haute pression (eau ou vapeur).



ATTENTION

SYMBOLES D'AVERTISSEMENT POUR LE NETTOYAGE

- La table de cuisson doit être nettoyée régulièrement afin d'en retirer tout reste de nourriture.
En négligeant la propreté de votre table de cuisson, vous risquez d'en détériorer les surfaces et par conséquent de réduire la durée de vie de l'appareil et de créer des situations dangereuses.
- Prenez garde à ne pas vous blesser en nettoyant l'appareil (extérieur/intérieur).
- Vous pourriez vous blesser sur les arêtes tranchantes de l'appareil.
- Ne nettoyez pas l'appareil à l'aide d'un nettoyeur vapeur.
- Cela pourrait générer une corrosion.

Consignes de traitement des déchets



AVERTISSEMENT

ELIMINATION DU MATÉRIEL D'EMBALLAGE

L'ensemble du matériel utilisé pour emballer l'appareil est entièrement recyclable. Les éléments en papier et en mousse dure portent la mention appropriée. Veuillez jeter le matériel d'emballage et les appareils usagés en respectant les normes de sécurité et d'environnement en vigueur dans votre pays.



AVERTISSEMENT

MISE AU REBUT DE L'APPAREIL USAGÉ

AVERTISSEMENT : Avant de vous débarrasser de votre appareil usagé, veuillez à le mettre totalement hors service afin d'éviter tout danger.
Pour cela, demandez à un technicien qualifié de débrancher l'appareil de l'alimentation secteur et de retirer la prise mâle.

L'appareil ne doit pas être jeté avec les ordures ménagères.

Renseignez-vous auprès du service de voirie de votre ville ou de votre mairie pour connaître les dates de ramassage et les sites de traitement des ordures ménagères.

10_ Consignes de traitement des déchets

Sommaire

INSTALLATION DE LA TABLE DE CUISSON

12

PIÈCES ET CARACTÉRISTIQUES

16

AVANT DE COMMENCER

20

UTILISATION DE LA TABLE DE CUISSON

20

NETTOYAGE ET ENTRETIEN

29

GARANTIE ET ASSISTANCE

31

CARACTÉRISTIQUES TECHNIQUES

33

- 12 Réglementation et conformité
- 12 Consignes de sécurité pour l'installateur
- 13 Raccordement à la prise d'alimentation secteur
- 14 Installation de l'appareil sur le plan de travail
- 16 Zones de cuisson
- 16 Tableau de commande
- 17 Composants
- 17 Chauffage par induction
- 18 Principales caractéristiques de l'appareil
- 19 Dispositif d'arrêt de sécurité
- 19 Témoin de chaleur résiduelle
- 20 Détection de la température
- 20 Premier nettoyage

- 20 Récipients pour les zones de cuisson à induction
- 21 Teste d'aptitude à l'emploi
- 21 Taille des récipients
- 21 Bruits de fonctionnement
- 22 Utilisation d'ustensiles adaptés
- 22 Utilisation des touches sensibles
- 23 Mise sous tension de l'appareil
- 23 Sélectionnez la zone de cuisson et le réglage de la température.
- 23 Mise hors tension de l'appareil
- 24 Mise hors tension d'une zone de cuisson
- 24 Utilisation de la sécurité enfants
- 25 Minuterie
- 26 Commande d'augmentation de la puissance
- 27 Ébullition de l'eau
- 28 Gestion de la puissance
- 28 Suggestion de réglages pour la cuisson d'aliments spécifiques

- 29 Table de cuisson
- 30 Cadre de la table de cuisson (selon modèle)
- 30 Pour éviter d'endommager votre appareil

- 31 Questions fréquentes et dépannage
- 32 Assistance

- 33 Caractéristiques techniques
- 33 Foyers

Installation de la table de cuisson



L'installation et le branchement de cet appareil doivent impérativement être effectués par un technicien qualifié.

Veuillez vous conformer à ces instructions. Tout dommage résultant d'une mauvaise installation ne sera pas couvert par la garantie.

Les caractéristiques techniques figurent à la fin de ce manuel.

RÉGLEMENTATION ET CONFORMITÉ

Cet appareil est conforme aux normes suivantes :

- EN 60335 - 1 et EN 60335 - 2 - 6 relatives à la sécurité des appareils électriques à usages domestiques et similaires ;
- EN 60350 ou DIN 44546 / 44547 / 44548 relatives aux caractéristiques de fonctionnement des cuisinières, tables de cuisson, fours et grils électriques destinés à un usage domestique ;
- EN 55014-1
- EN 55014-2
- EN 61000 - 3 - 2; et
- EN 61000 - 3 - 3 relatives aux exigences générales propres à la compatibilité électromagnétique (CEM).



Cet appareil est conforme aux directives européennes suivantes :

- 2006/95/EC, directive basse tension
- 2004/108/EEC, directive compatibilité électromagnétique

CONSIGNES DE SÉCURITÉ POUR L'INSTALLATEUR

- L'installation électrique nécessite un dispositif permettant de couper cet appareil du secteur sur tous les pôles avec une ouverture des contacts d'au moins 3 mm. Les dispositifs suivants peuvent être utilisés : disjoncteurs, fusibles (les fusibles à vis doivent être retirés de leur socle), disjoncteurs différentiels et contacteurs.
- Cet appareil est conforme à la directive EN 60335 - 2 - 6 relative à la protection contre les incendies. Ce type d'appareil peut être adossé à un placard haut ou à un mur.
- N'installez pas de tiroir sous la table de cuisson.
- L'installation doit assurer une protection contre les chocs.
- Les éléments de cuisine dans lesquels l'appareil est encastré doivent être conformes à la norme DIN 68930 en matière de stabilité.
- Afin d'éviter tout risque de moisissure, toutes les zones coupées doivent être enduites d'un mastic protecteur.
- Sur les surfaces carrelées, la zone sur laquelle repose la table doit être complètement jointoyée.
- Sur de la pierre naturelle ou artificielle ou des surfaces céramiques, les ressorts à action rapide doivent être fixés à l'aide d'une résine artificielle ou d'un adhésif à deux composants approprié.
- Assurez-vous que le mélange adhère parfaitement et uniformément au plan de travail. N'utilisez pas de mastic silicone. En cas de réparation, il serait très difficile de déplacer la table de cuisson.
- Pour démonter la table de cuisson, dégagez-la en la soulevant par dessous.
- Une planche doit être installée sous la table de cuisson.
- L'interstice de ventilation entre la surface de travail et l'avant de l'élément situé sous la table ne doit pas être couvert.

12_ Installation de la table de cuisson

RACCORDEMENT À LA PRISE D'ALIMENTATION SECTEUR

Avant de brancher l'appareil, vérifiez que la tension nominale de l'appareil (tension électrique indiquée sur la plaque signalétique) correspond à la tension d'alimentation du secteur. La plaque signalétique est située sur le revêtement inférieur de la table de cuisson.

⚠ **Coupez l'alimentation avant de brancher les câbles.**

AVERTISSEMENT

La tension électrique de l'élément chauffant est de CA 230 V~. Cet appareil fonctionne également très bien sur des réseaux électriques de CA 220 V~ ou CA 240 V~. Le raccordement au réseau de la table de cuisson doit être effectué de manière à prévoir un coupe-circuit sur tous les pôles avec une ouverture des contacts d'au moins 3 mm. (ex. : disjoncteur, disjoncteur différentiel ou fusible).

⚠ **Les branchements de câbles doivent être conformes aux normes en vigueur et les vis de borne correctement serrées.**

AVERTISSEMENT

⚠ Une fois la plaque de cuisson raccordée à l'alimentation électrique, vérifiez que toutes les zones de cuisson sont prêtes à être utilisées en les allumant une par une et en les réglant sur la puissance maximale à l'aide d'ustensiles de cuisine appropriés.



Lors de la première mise sous tension de la table de cuisson, tous les témoins lumineux s'allument et la sécurité enfants est activée.



⚠ Pour éviter d'endommager les composants, vérifiez bien (au niveau de la conformité) l'attribution phase et neutre des branchements de l'habitation et des appareils (cf. schémas de câblage). La garantie ne couvre aucun dommage résultant d'une utilisation non conforme.



⚠ Si le cordon d'alimentation est défectueux, il doit être remplacé par un câble ou un ensemble spécial disponible chez votre fabricant ou chez un réparateur agréé.

- 1N ~

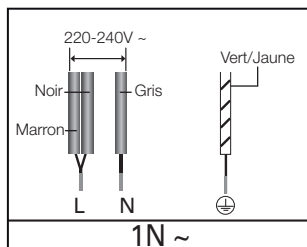

- Séparez les deux câbles biphasés (L1 et L2) avant de procéder au branchement.

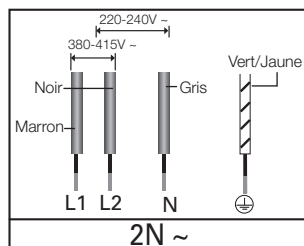

⚠ Pour un raccordement correct, reportez-vous au schéma de câblage situé près des bornes.

AVERTISSEMENT

INSTALLATION DE L'APPAREIL SUR LE PLAN DE TRAVAIL

 Recopiez le numéro de série inscrit sur la plaque signalétique de l'appareil avant de procéder à l'installation.

Ce numéro vous sera demandé si vous faites appel à un service de dépannage. Etant donné qu'il figure sur la plaque signalétique située sous l'appareil, vous ne pourrez plus y accéder après l'installation.

Veillez à respecter scrupuleusement les indications relatives aux espaces et distances de sécurité minimums exigés.

Mettez en place les fixations de chaque côté à l'aide des vis fournies avant de monter la table de cuisson sur les fixations.

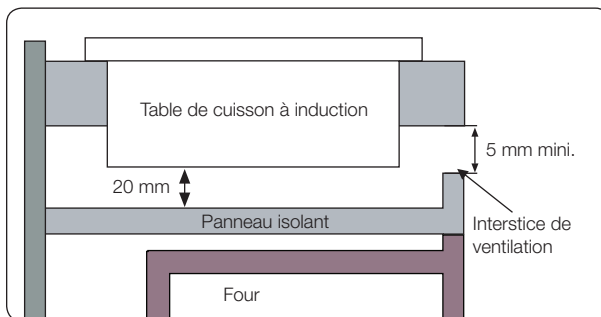
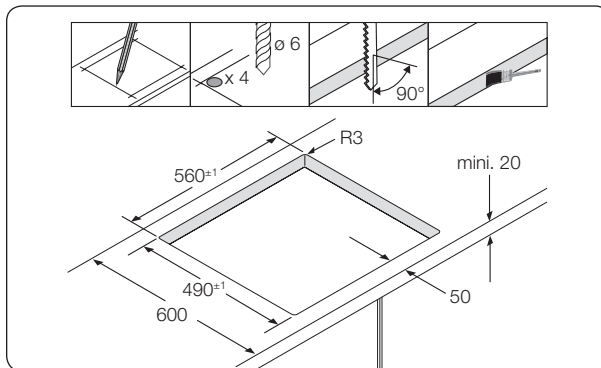
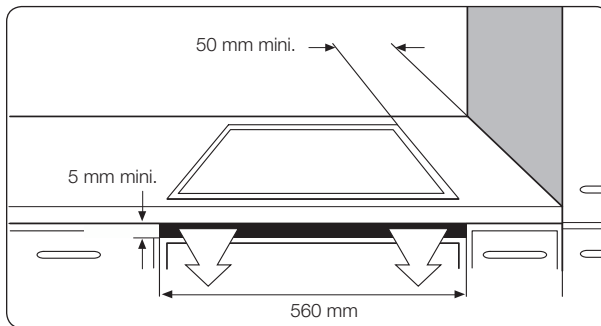

14_ Installation de la table de cuisson

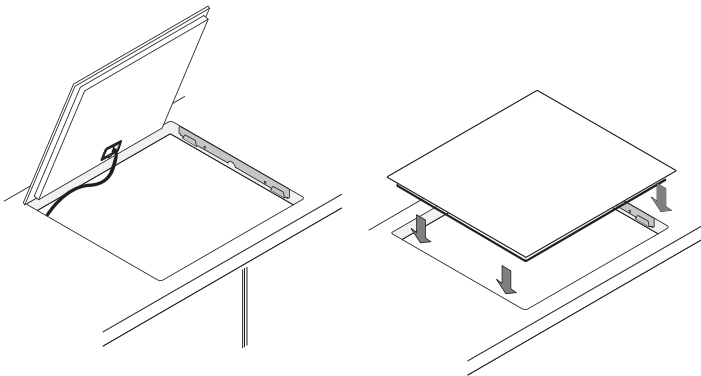
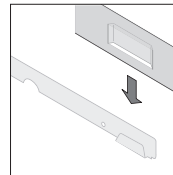
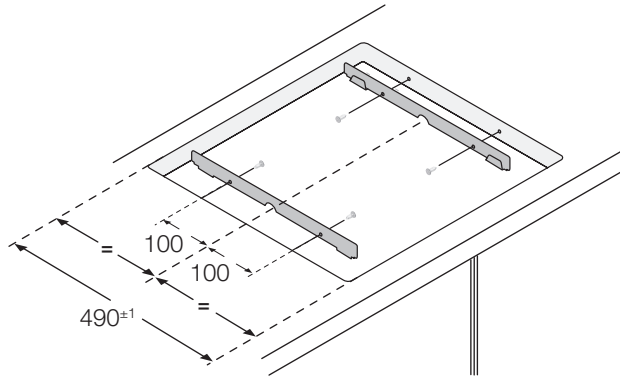
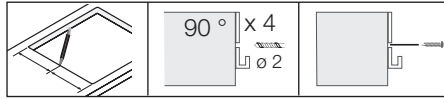

Installation de la table de cuisson _15

Pièces et caractéristiques

ZONES DE CUISSON

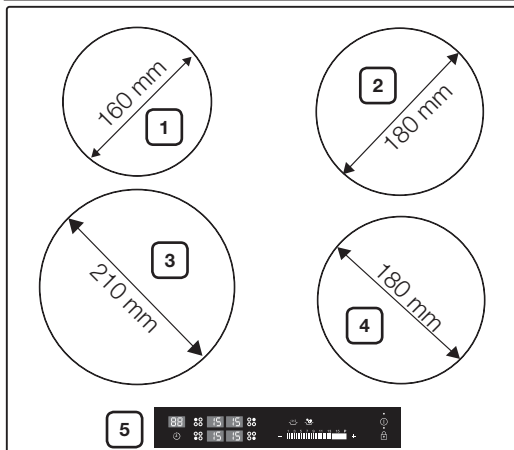

1. Zone de cuisson à induction de 1400 W avec augmentation de la puissance à 2000 W
2. Zone de cuisson à induction de 1800 W avec augmentation de la puissance à 2600 W
3. Zone de cuisson à induction de 2200 W avec augmentation de la puissance à 3200 W
4. Zone de cuisson à induction de 1800 W avec augmentation de la puissance à 2600 W
5. Tableau de commande

TABLEAU DE COMMANDE

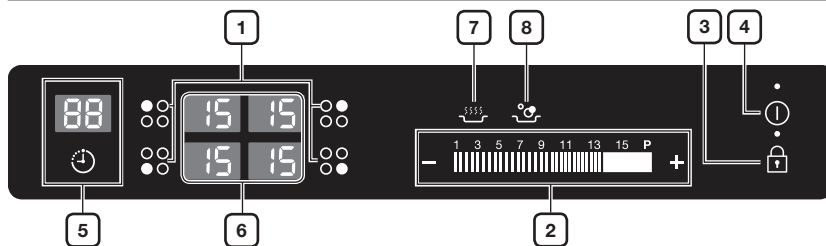

1. Touches de sélection de la zone de cuisson
2. Touches de sélection du réglage de la température
3. Touche sensitive de verrouillage
4. Touche sensitive Activer/Désactiver
5. Touche sensitive de minuterie
6. Témoins du réglage de la température et de la chaleur résiduelle
7. Maintien au chaud
8. Ébullition de l'eau

COMPOSANTS

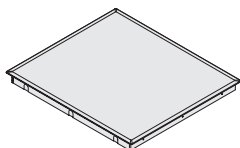
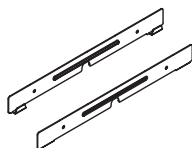
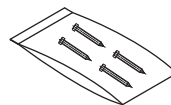

Table de cuisson à induction



Fixations









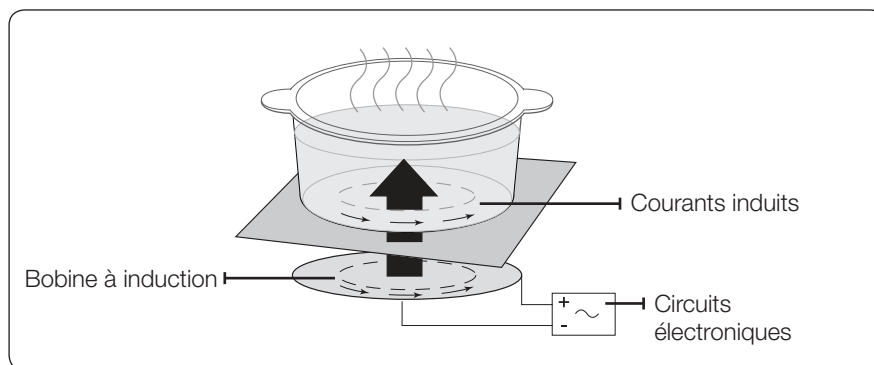









Vis

CHAUFFAGE PAR INDUCTION

- **Principe du chauffage par induction:** lorsque vous placez vos récipients sur une zone de cuisson et que vous l'allumez, les circuits électroniques de votre table de cuisson à induction produisent des "courants induits" dans le fond des récipients, ce qui augmente instantanément leur température.
- **Vitesse de cuisson et friture plus grande:** étant donné que la casserole est chauffée directement et non la plaque vitrée, l'efficacité est plus grande que dans d'autres systèmes car il n'y a presque pas de perte de chaleur. La plupart de l'énergie absorbée est transformée en chaleur.



PRINCIPALES CARACTÉRISTIQUES DE L'APPAREIL

- **Surface de cuisson en vitrocéramique:** l'appareil est équipé d'une surface de cuisson en vitrocéramique et de zones de cuisson ultra rapides.
 - **Touches sensibles:** l'appareil fonctionne à l'aide de touches sensibles.
 - **Nettoyage facile:** l'avantage de la vitrocéramique et des touches sensibles est d'offrir une meilleure accessibilité pour le nettoyage. La surface plate et lisse est facile à nettoyer.
 - **Touche Activer/Désactiver:** la touche sensible « Activer/Désactiver » permet d'allumer/éteindre l'appareil. En effleurant cette touche, vous pouvez mettre en marche ou couper l'alimentation.
 - **Indicateurs de commande et de fonction:** l'affichage numérique et les témoins lumineux indiquent l'état des réglages et des fonctions activées, ainsi que la présence de chaleur résiduelle sur les différentes zones de cuisson.
 - **Dispositif d'arrêt de sécurité:** un dispositif d'arrêt de sécurité permet d'éteindre automatiquement les zones de cuisson après un intervalle de temps déterminé si aucun réglage n'est modifié.
 - **Témoin de chaleur résiduelle:** une icône symbolisant la chaleur résiduelle s'affiche si la surface de cuisson est encore chaude afin d'éviter tout risque de brûlure.
 - **Augmentation de la puissance ** : utilisez cette fonction pour chauffer le contenu de la casserole plus vite qu'à l'aide de la puissance maximale . (L'écran d'affichage indique .)
 - **Détection automatique de récipient:** chaque zone comporte un système de détection automatique de récipient. Ce système est réglé de manière à détecter les casseroles dont le diamètre est légèrement inférieur à celui de la zone de cuisson. Les casseroles doivent toujours être placées au centre de la zone de cuisson. Utilisez toujours des ustensiles appropriés.
 - **Affichage numérique:** les trois champs d'affichage correspondent aux trois zones de cuisson. Ils fournissent les informations suivantes :
 -  appareil allumé ;
 -  à ,  réglages de la température sélectionnés ;
 -  présence de chaleur résiduelle ;
 -  sécurité enfants activée ;
 -  Message d'erreur : la touche sensible est actionnée depuis plus de 60 secondes ;
 -  message d'erreur : la plaque de cuisson a surchauffé en raison d'un dysfonctionnement (exemple : utilisation avec un récipient vide) ;
 -  message d'erreur : le récipient est inadapté ou trop petit ou aucun récipient n'a été placé sur la zone cuisson.
 - **Maintien au chaud ** : utilisez cette fonction pour maintenir au chaud les aliments cuits. (L'écran indique «  ».)
 - **Ébullition de l'eau ** : utilisez cette fonction pour faire bouillir de l'eau. (L'écran indique «  ».)
Une fois terminé, la puissance de la zone de cuisson est automatiquement réduite à un niveau inférieur.
-  **AVERTISSEMENT** Utilisez uniquement la fonction Ébullition de l'eau pour faire chauffer de l'eau. Ne laissez jamais la table de cuisson sans surveillance alors qu'elle est allumée. Cela pourrait provoquer un incendie.







DISPOSITIF D'ARRÊT DE SÉCURITÉ

Si l'une des zones de cuisson n'a pas été éteinte et que la chaleur n'a pas été réglée après un long intervalle de temps, cette zone s'éteint automatiquement.

Toute présence de chaleur résiduelle est signalée par la lettre **H** (pour « hot » (chaud)) dans le champ d'affichage correspondant à la zone de cuisson en question.

Les zones de cuisson s'éteignent automatiquement après les intervalles de temps suivants :

Réglage de la température	Mise hors tension
1-3	au bout de 6 heures
4-6	au bout de 5 heures
7-9	au bout de 4 heures
10-15	au bout de 1.5 heures

-  Si la table de cuisson est surchauffée à cause d'un dysfonctionnement,   s'affiche et la table de cuisson s'éteint.
-  Si récipient est inadapté ou trop petit ou si aucun récipient n'a été placé sur la zone cuisson,  s'affiche. Après 1 minutes, la zone de cuisson correspondante s'éteint.
-  Si une ou plusieurs zones de cuisson venaient à s'éteindre avant la durée indiquée, reportez-vous à la section « Dépannage ».

Autres motifs pour lesquels une zone peut s'éteindre



Toutes les zones de cuisson s'éteignent immédiatement si un liquide bouillant entre en contact avec le tableau de commande.

Le dispositif d'arrêt automatique est également activé si vous posez un tissu mouillé sur le tableau de commande. Dans les deux cas, l'appareil doit être rallumé à l'aide de la touche sensitive **Activer/Désactiver**  d'alimentation principale une fois le liquide essuyé ou le tissu retiré.

TÉMOIN DE CHALEUR RÉSIDUELLE

Lorsqu'une des zones de cuisson ou toute la table est éteinte, la présence de chaleur résiduelle est signalée par la lettre **H** (pour « hot » (chaud)) dans le champ d'affichage de la zone de cuisson en question. Même une fois la zone de cuisson éteinte, le témoin de chaleur résiduelle reste affiché jusqu'à ce que la zone ait complètement refroidi.

Vous pouvez utiliser cette chaleur résiduelle pour conserver au chaud.

-  AVERTISSEMENT le risque de brûlure subsiste tant que le témoin de chaleur résiduelle reste allumé.
-  AVERTISSEMENT si l'appareil est mis hors tension, le symbole **H** disparaît et les informations relatives à la chaleur résiduelle ne sont plus visibles. Vous risquez néanmoins toujours de vous brûler. Afin d'éviter tout accident, soyez toujours prudent lorsque vous vous trouvez à proximité de la table de cuisson.

DÉTECTION DE LA TEMPÉRATURE

Si pour une quelconque raison la température des zones de cuisson vient à dépasser les niveaux de sécurité, la température de la zone de cuisson se règle automatiquement sur un niveau de puissance inférieur.

Après l'utilisation de la table de cuisson, le ventilateur de refroidissement continue à fonctionner jusqu'à ce que les éléments électroniques de la table de cuisson aient refroidi. Le ventilateur de refroidissement s'allume et s'éteint automatiquement en fonction de la température des éléments électroniques.

Avant de commencer

PREMIER NETTOYAGE

Nettoyez la surface en vitrocéramique à l'aide d'un chiffon humide et d'un nettoyant spécialement conçu pour ce type de surface.



n'utilisez jamais de nettoyeurs corrosifs ou abrasifs. Vous risqueriez d'endommager la surface.

Utilisation de la table de cuisson

RÉCIPIENTS POUR LES ZONES DE CUISSON À INDUCTION

La table de cuisson à induction ne peut être allumée que lorsqu'un récipient à base magnétique est placé sur une zone de cuisson. Vous pouvez utiliser les récipients suivants.

Matière des récipients

Matière des récipients	Utilisable
Acier, acier émaillé	Oui
Fonte	Oui
Acier inoxydable	Si recommandé par le fabricant
Aluminium, cuivre, laiton	Non
Verre, céramique, porcelaine	Non

 Les récipients adaptés à la cuisson par induction sont étiquetés comme tel par le fabricant.

 Certains récipients peuvent produire du bruit lorsqu'ils sont utilisés sur les zones de cuisson par induction. Ces bruits ne sont pas un défaut de l'appareil et n'en affectent en aucun cas l'utilisation.

TESTE D'APTITUDE À L'EMPLOI

Les récipients adaptés à la cuisson à induction possèdent un fond magnétique (faire le test de l'aimant) et sont étiquetés comme étant adaptés à ce type de cuisson par le fabricant.

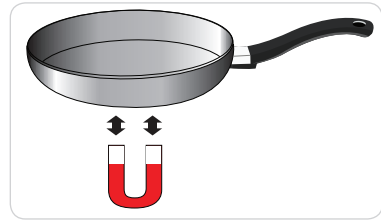

TAILLE DES RÉCIPIENTS

Les zones de cuisson à induction s'adaptent automatiquement à la taille du fond du récipient jusqu'à une certaine limite. Cependant, la partie magnétique du fond du récipient doit avoir un diamètre minimal correspondant à la taille de la zone de cuisson.

Diamètre des zones de cuisson	Diamètre minimal du fond du récipient
210 mm	100 mm
180 mm	100 mm
160 mm	100 mm

BRUITS DE FONCTIONNEMENT

Si vous entendez :

- Un bruit de craquement : l'ustensile de cuisine est constitué de matériaux différents.
- Un sifflement : vous utilisez plus de deux zones de cuisson et l'ustensile de cuisine est constitué de matériaux différents.
- Un souffle en bruit de fond : vous utilisez des niveaux de puissance élevés.
- Un cliquetis : une commutation électrique se produit.
- Un sifflement, un bourdonnement : le ventilateur fonctionne.

Ces bruits sont normaux et ne traduisent pas un dysfonctionnement.

UTILISATION D'USTENSILES ADAPTÉS

Les meilleures casseroles donnent les meilleurs résultats.

- On reconnaît une bonne casserole à son fond. Celui-ci doit être épais et plat.
- Vérifiez le diamètre du fond du récipient lors de l'achat de nouvelles casseroles ou poêles. Les fabricants ne mentionnent souvent que le diamètre du bord du récipient.
- N'utilisez pas de casseroles dont le fond est endommagé (ex. : rugueux, ébarbures). Des rayures peuvent apparaître si vous faites glisser ces casseroles sur la surface de la table.
- A froid, les fonds des casseroles sont en général légèrement bombés vers l'intérieur (concaves). Ils ne doivent en aucun cas être bombés vers l'extérieur (convexes).
- Si vous utilisez des récipients de cuisson spéciaux (ex. : autocuiseur, mijoteur ou wok), veuillez suivre les instructions du fabricant.

Conseils pour économiser de l'énergie

 Vous pouvez très facilement réaliser des économies d'énergie non négligeables en observant les points suivants :

- Placez toujours les casseroles et les poêles sur la zone de cuisson avant de l'allumer.
- Des zones de cuisson et des fonds de casseroles sales augmentent la consommation d'énergie.
- Recouvrez si possible les casseroles et poêles d'un couvercle.
- Eteignez la zone de cuisson avant la fin de la cuisson afin d'utiliser la chaleur résiduelle pour conserver au chaud.



Oui

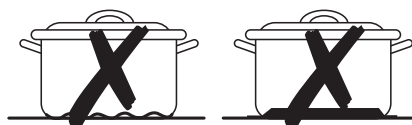

Non

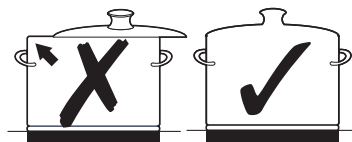





UTILISATION DES TOUCHES SENSITIVES



Si vous souhaitez utiliser les touches sensibles, appuyez du bout de votre doigt sur la touche souhaitée jusqu'à ce que le témoin correspondant s'allume/s'éteigne ou jusqu'à ce que la fonction souhaitée s'active.

Assurez-vous de n'appuyer que sur une seule touche du panneau lorsque vous utilisez l'appareil. Si vous appuyez du plat de votre doigt sur le panneau, vous risquez d'activer également la touche adjacente.

MISE SOUS TENSION DE L'APPAREIL

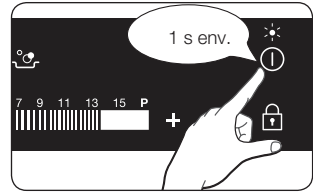
1. Appuyez sur la touche de **verrouillage**  pendant environ 3 secondes.
2. L'appareil est allumé à l'aide de la touche sensitive **Activer/Désactiver** . Appuyez sur la touche sensitive **Activer/Désactiver**  pendant 1 seconde. L'affichage numérique indique .



-  Une fois la table allumée à l'aide de la touche **Activer/Désactiver** , vous avez 10 secondes pour sélectionner une puissance ; sans quoi, pour des raisons de sécurité, l'appareil s'éteint automatiquement.



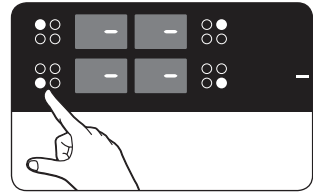

SÉLECTIONNEZ LA ZONE DE CUISSON ET LE RÉGLAGE DE LA TEMPÉRATURE.

1. Pour sélectionner la zone de cuisson, appuyez sur la touche correspondant à la zone de cuisson souhaitée.

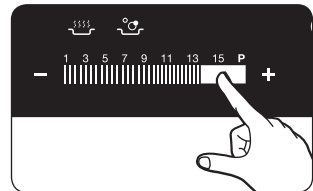

2. Pour régler la puissance pour la cuisson, appuyez sur les **Touches de sélection de la température**.



-  Si vous appuyez sur plusieurs touches pendant plus de 60 secondes, le message   apparaît sur l'affichage du réglage de la puissance. Appuyez sur la touche **Activer/Désactiver**  pour réinitialiser.

MISE HORS TENSION DE L'APPAREIL

Vous pouvez mettre l'appareil entièrement hors tension en appuyant sur la touche

Activer/Désactiver .

Appuyez sur la touche **Activer / Désactiver** .



-  Après avoir mis l'une des zones de cuisson ou toute la surface hors tension, la présence de chaleur résiduelle au niveau de la/des zone(s) concernée(s) est signalée par un affichage numérique sous la forme d'un **H** (pour « hot », (chaud)).

MISE HORS TENSION D'UNE ZONE DE CUISSON

Pour éteindre une zone de cuisson, ramenez la puissance à **0** à l'aide de la **touche** sensitive  du tableau de commande.

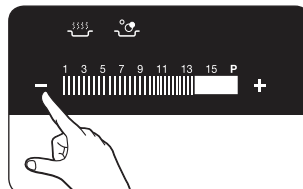

-  Pour éteindre plus rapidement, appuyez deux fois sur la touche correspondant à la zone de cuisson.

UTILISATION DE LA SÉCURITÉ ENFANTS

La sécurité enfants permet d'éviter une mise sous tension accidentelle de la table de cuisson et donc l'activation de la surface de cuisson. Vous pouvez également verrouiller le tableau de commande (à l'exception de la touche sensitive **Activer/Désactiver**  afin d'éviter toute modification accidentelle des réglages, par exemple en essuyant le plan de cuisson.

Activation/désactivation de la sécurité enfants

1. Appuyez pendant environ 3 secondes sur la touche sensitive de **verrouillage** . Un signal sonore de confirmation retentit.

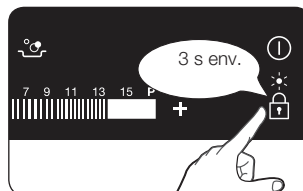

2. Appuyez sur n'importe **quelle touche** de commande. Le symbole  s'affiche, indiquant que la sécurité enfants est activée.

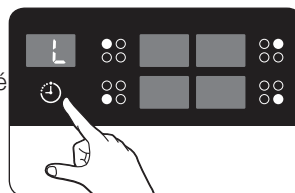

3. Pour désactiver la sécurité enfants, appuyez sur la touche de **déverrouillage**  à nouveau pendant 3 secondes. Un signal sonore de confirmation retentit.

MINUTERIE

Il existe deux façons d'utiliser la minuterie :

Utiliser la minuterie comme dispositif d'arrêt de sécurité :

Si une durée spécifique est associée à une zone de cuisson, celle-ci s'éteint automatiquement une fois la durée écoulée. Cette fonction peut être utilisée simultanément pour plusieurs zones de cuisson.

Utilisation de la minuterie :

L'utilisation de la minuterie est impossible lorsqu'une zone de cuisson est allumée.

Réglage du dispositif d'arrêt de sécurité

La/Les zone(s) de cuisson pour lesquelles vous souhaitez activer le dispositif d'arrêt de sécurité doivent être allumées.



1. A l'aide de la touche sensitive de la **minuterie** , sélectionnez la zone de cuisson pour laquelle vous souhaitez régler la durée d'arrêt de sécurité.

Une fois que vous avez sélectionné la première zone de cuisson active, appuyez sur la touche sensitive de la minuterie et le témoin correspondant se met à clignoter lentement.

Par exemple, le témoin avant gauche correspond à la zone de cuisson avant gauche.  apparaît sur l'affichage de la minuterie.

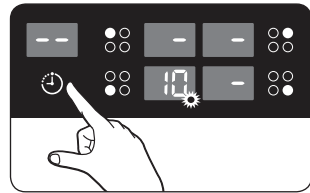
Appuyez à nouveau sur la touche sensitive de la **minuterie**  pour sélectionner la zone de cuisson active suivante.





2. Utilisez les touches de **réglage de la minuterie**  ou  pour sélectionner la durée souhaitée (ex. : 15 minutes). La zone de cuisson s'éteindra automatiquement une fois cette durée écoulée.

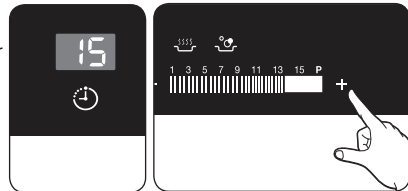



Le dispositif d'arrêt de sécurité est à présent activé.



Si vous souhaitez afficher la durée restante pour l'une des zones de cuisson, appuyez sur la touche sensitive de la **minuterie** .







Le témoin de la touche correspondante commence alors à clignoter lentement.

Vous pouvez réinitialiser les réglages à l'aide des touches de **réglage de la minuterie**  ou . Une fois la durée spécifiée écoulée, la zone de cuisson s'éteint automatiquement ; un signal sonore de confirmation retentit et le témoin de la minuterie s'affiche.

-  Pour effectuer vos réglages plus rapidement, appuyez sur les touches de **réglage de la minuterie**  ou  jusqu'à ce que vous ayez atteint la valeur souhaitée. Si vous appuyez en premier sur la **touche** , le réglage de la minuterie démarre à 99 minutes. Si vous appuyez en premier sur la **touche** , la minuterie démarre à 1 minute.

Minuterie

Pour pouvoir utiliser la fonction, vous devez allumer l'appareil et éteindre toutes les zones de cuisson.

1. Appuyez sur la touche sensible de la **minuterie** .
 apparaît sur l'affichage de la minuterie.
2. Réglez la durée souhaitée à l'aide des touches de **réglage de la minuterie** ( ou ).
La fonction de cuisson est alors activée et le temps restant s'affiche sur l'affichage de la minuterie.
Pour régler la durée restante, appuyez sur la touche sensible de la **minuterie**  et modifiez les réglages à l'aide des touches de **réglage de la minuterie** ( ou ).

COMMANDE D'AUGMENTATION DE LA PUISSANCE

La fonction d'augmentation de la puissance  permet d'augmenter la puissance de chacune des zones de cuisson. (exemple : porter à ébullition un grand volume d'eau)

La fonction d'augmentation de la puissance peut être activée pendant une durée maximale de 10 minutes pour chacune des zones de cuisson.

(pleine puissance de la double zone de cuisson : 5 minutes maximum)

Une fois cette durée écoulée, les zones de cuisson reviennent automatiquement au niveau de puissance .

-  Dans certaines circonstances, la fonction d'augmentation de la puissance peut être désactivée automatiquement afin de protéger les composants électroniques internes de la table de cuisson.

ÉBULLITION DE L'EAU

1. Appuyez brièvement sur la touche de la zone de cuisson correspondante.

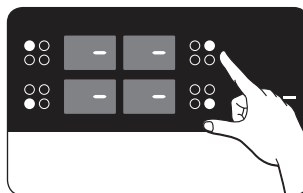

2. Appuyez brièvement sur la touche **Ébullition de l'eau.**

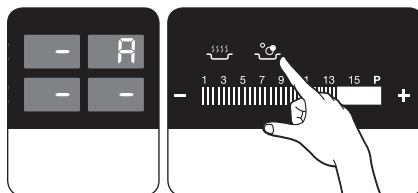

3. Réglez le niveau de puissance souhaité qui sera utilisé après l'ébullition de l'eau. Après l'ébullition de l'eau, la puissance de la zone de cuisson sera automatiquement réduite à ce niveau et un signal sonore retentira.

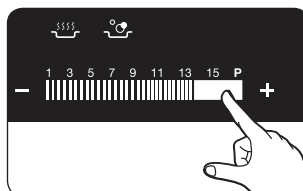

Utilisez uniquement la fonction Ébullition de l'eau pour faire chauffer de l'eau. Ne laissez jamais la table de cuisson sans surveillance alors qu'elle est allumée. Cela pourrait provoquer un incendie.

GESTION DE LA PUISSANCE

Chaque zone de cuisson dispose d'une puissance maximale.

Si la puissance maximale est dépassée lors de l'activation de la fonction Power Boost (Pleine puissance), le dispositif de gestion de la puissance réduit automatiquement la température de la zone de cuisson.

- Côté gauche : les zones de cuisson 1 et 2 sont appariées
- Côté droit : les zones de cuisson 3 et 4 sont appariées

Le voyant de la zone de cuisson passe de la température réglée à la température maximale possible.

- Exemple :

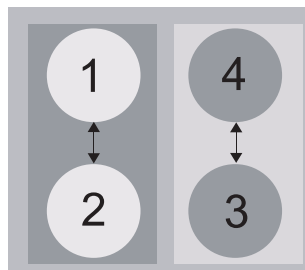

Dernier réglage de température de la zone de cuisson (N°3)	Réglage de température de la zone appariée (N°4)	
	Température d'origine	Température modifiée
Pleine puissance	Puissance 15	Puissance 13

SUGGESTION DE RÉGLAGES POUR LA CUISSON D'ALIMENTS SPÉCIFIQUES

Les chiffres répertoriés dans le tableau ci-dessous sont donnés à titre indicatif. Les suggestions de réglages pour les différents modes de cuisson présentés reposent sur plusieurs variables, parmi lesquelles la qualité des plats à cuisson ainsi que la nature et la quantité des aliments.

Puissance	Mode de cuisson	Exemple de plats
14-15	Réchauffer Faire sauter Faire frire	Faire bouillir de grandes quantités de liquide, faire cuire des pâtes, saisir la viande, (goulache, viande à braiser)
10-13	Cuisson haute température Faire frire	Bifteck, pommes de terre rissolées, crêpes
8-9	Faire frire	Escalope, côtelettes, foie, poisson, rissole, œufs sur le plat
6-7	Porter à ébullition	Faire bouillir des pommes de terre ou des légumes dans 1,5 l de liquide
3-5	Cuire à l'étuvée Mijoter Porter à ébullition	Cuire à l'étuvée ou faire mijoter de petites quantités de légumes, cuire du riz et des laitages
1-2	Faire fondre	Faire fondre du beurre ou du chocolat, dissoudre de la gélatine

 Les valeurs indiquées dans le tableau ci-dessus sont données à titre indicatif.

 Les réglages devront être adaptés en fonction de l'ustensile utilisé et du type d'aliment.

Nettoyage et entretien

TABLE DE CUISSON



AVERTISSEMENT

n'appliquez aucun produit de nettoyage sur la surface en vitrocéramique lorsque celle-ci est chaude. Rincez la table à l'eau claire après le nettoyage car les produits peuvent avoir un effet corrosif s'ils sont chauffés. N'utilisez aucun produit de nettoyage agressif (ex. : décapants pour grils ou fours, éponges ou poudre à récurer).



Après chaque utilisation, attendez que la surface vitrocéramique refroidisse légèrement avant de la nettoyer afin que les éventuelles projections de produits nettoyants ne brûlent pas sur la table. S'il y a lieu, retirez les traces de saleté incrustée, d'eau, de graisse ainsi que celles laissées par les ustensiles métalliques à l'aide d'un produit de nettoyage spécialement conçu pour la vitrocéramique ou l'acier inoxydable (disponible dans le commerce).

Salissures légères

1. Nettoyez la surface en vitrocéramique à l'aide d'un chiffon humide.
2. Essuyez-la à l'aide d'un chiffon propre. Il ne doit rester aucune trace de détergent sur la surface.
3. Nettoyez la table de cuisson dans son intégralité une fois par semaine à l'aide d'un produit spécialement conçu pour la vitrocéramique ou l'acier inoxydable (disponible dans le commerce).
4. Rincez la surface en vitrocéramique à l'eau claire (attention aux quantités) et essuyez-la à l'aide d'un chiffon sec qui ne peluche pas.

Salissures tenaces

1. Utilisez un grattoir pour surfaces en verre afin de retirer les traces laissées par les aliments en cours de cuisson ou les taches incrustées.
2. Inclinez légèrement le grattoir au-dessus de la surface en vitrocéramique.
3. Retirez les salissures en frottant la lame contre la surface de la plaque.



Les grattoirs pour surfaces en verre et les nettoyants pour vitrocéramique sont disponibles auprès de détaillants spécialisés.

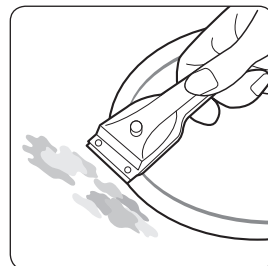

Salissures spécifiques

1. Enlevez immédiatement les traces de sucre brûlé, de plastique fondu, d'aluminium ou de tout autre produit à l'aide du grattoir lorsqu'elles sont encore chaudes.



faites attention à ne pas vous brûler lorsque vous utilisez le grattoir sur une surface de cuisson chaude.

2. Nettoyez la table de cuisson comme à votre habitude une fois celle-ci refroidie.

Si vous laissez refroidir une zone de cuisson sur laquelle un produit a fondu, faites-la chauffer à nouveau avant de la nettoyer.



Les rayures ou taches sombres causées par exemple par les bords rugueux d'une casserole ne peuvent pas être enlevées. Ces taches n'entravent cependant pas le fonctionnement normal de la table.

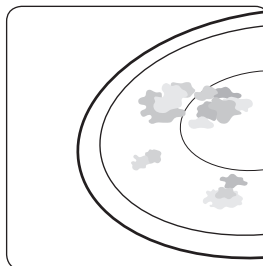

CADRE DE LA TABLE DE CUISSON (SELON MODÈLE)



n'utilisez jamais de vinaigre, jus de citron ou détartrant pour nettoyer le cadre de la table de cuisson. Des taches sombres risqueraient d'apparaître.

1. Nettoyez le cadre à l'aide d'un chiffon humide.
2. Humidifiez légèrement les taches ayant séché à l'aide d'un chiffon humide. Essuyez et séchez.

POUR ÉVITER D'ENDOMMAGER VOTRE APPAREIL

- N'utilisez pas la table de cuisson comme plan de travail ou pour y entreposer des objets.
- N'allumez pas la table de cuisson si aucune casserole n'y est posée ou si la casserole est vide.
- La vitrocéramique est très solide et résistante aux aux écarts de température. Elle n'est cependant pas incassable. Elle peut être endommagée lorsqu'un objet particulièrement pointu ou lourd tombe sur la surface de cuisson.
- Ne placez pas de casseroles sur le cadre de la table de cuisson. Vous risqueriez de rayer ou d'endommager la finition.
- Evitez de répandre des liquides acides (ex. : vinaigre, jus de citron ou produits détartrants) sur le cadre de la table de cuisson. Des taches sombres pourraient se former.
- Si du sucre ou une préparation à base de sucre entre en contact avec une zone de cuisson chaude, nettoyez immédiatement la table à l'aide d'un grattoir de cuisine tant que celle-ci est encore chaude. Si vous la laissez refroidir, vous risquez d'endommager la surface en la nettoyant.
- Ne laissez pas d'objets ou produits susceptibles de fondre (ex. : plastique, papier aluminium ou papier sulfurisé) entrer en contact avec la surface en vitrocéramique. Si un produit de cette nature fond sur la table de cuisson, retirez-le immédiatement à l'aide d'un grattoir.

Garantie et assistance

QUESTIONS FRÉQUENTES ET DÉPANNAGE

Une mauvaise utilisation peut entraîner de légers dysfonctionnements. Pour y remédier, suivez les instructions ci-dessous. Ne tentez pas de réparer vous-même la table si les instructions suivantes s'avèrent inopérantes.



les réparations doivent impérativement être effectuées uniquement par un technicien qualifié. Des réparations non conformes peuvent faire courir de graves dangers à l'utilisateur. Si votre appareil nécessite des réparations, prenez contact avec le service après-vente.

Que dois-je faire si les zones de cuisson ne fonctionnent pas ?

Effectuez les vérifications suivantes :

- Les fusibles de l'installation électrique (boîte à fusibles) sont-ils intacts ? Si les fusibles sautent de manière répétée, contactez un électricien agréé.
- L'appareil est-il mis sous tension ?
- Les témoins du tableau de commande sont allumés.
- La zone de cuisson est allumée.
- Les zones de cuisson sont réglées sur la température souhaitée.

Que dois-je faire si les zones de cuisson ne s'allument pas ?

Effectuez les vérifications suivantes :

- Un intervalle de temps supérieur à 10 secondes s'est-il écoulé entre le moment où vous avez appuyé sur le bouton « Activer/désactiver » et le moment où la zone de cuisson souhaitée s'est allumée (reportez-vous à la section « Mise sous tension de l'appareil ») ?
- Le tableau de commande est partiellement recouvert d'un chiffon humide ou de liquide.

Que dois-je faire si tous les témoins, hormis le témoin de chaleur résiduelle, s'éteignent soudainement ?

Ce problème peut survenir si :

- La touche sensitive « Activer /désactiver » a été actionnée accidentellement.
- Le tableau de commande est partiellement recouvert d'un chiffon humide ou de liquide.

Que dois-je faire si, une fois la zone de cuisson éteinte, le témoin indiquant la présence de chaleur résiduelle ne s'allume pas ?

Effectuez la vérification suivante :

- La zone de cuisson n'a-t-elle pas eu le temps de chauffer car elle a été allumée pendant un intervalle de temps trop court ? Si la zone de cuisson est chaude, prenez contact avec le service après-vente.

Que dois-je faire si la zone de cuisson ne s'allume pas ou ne s'éteint pas ?

Cela peut être la conséquence de l'une des situations suivantes :

- Le tableau de commande est partiellement recouvert d'un chiffon humide ou de liquide.
- La sécurité enfants est activée.

Que dois-je faire si le témoin est allumé ?

Ce problème peut survenir si :

- Le tableau de commande est partiellement recouvert d'un chiffon humide ou de liquide. Appuyez sur la touche sensitive « Activer/désactiver » pour réinitialiser les réglages.

Que dois-je faire si le témoin est allumé ?

Ce problème peut survenir si :

- La table de cuisson surchauffe à cause d'un dysfonctionnement.
- Après le refroidissement de la table de cuisson, appuyez sur la touche sensitive « Activer/désactiver » pour réinitialiser les réglages.

Que dois-je faire si le témoin est allumé ?

Ce problème peut survenir si :

- Le récipient utilisé est inadapté ou trop petit ou aucun récipient n'a été placé sur la zone cuisson.
- Si vous utilisez des récipients adaptés, le message affiché disparaît automatiquement.

Que faire si le ventilateur continue à tourner une fois la table de cuisson éteinte ?

Ce problème peut survenir si :

- Lorsque vous avez terminé d'utiliser la table de cuisson, le ventilateur fonctionne tout seul afin de la refroidir.
- Une fois les composants électroniques de la table de cuisson refroidis, le ventilateur s'éteint.

Si vous demandez l'assistance d'un technicien qualifié suite à une utilisation incorrecte de l'appareil, l'intervention pourra vous être facturée même si le problème survient pendant la période de garantie.

ASSISTANCE

Avant de faire appel au service d'assistance ou au service après-vente, veuillez vous reporter à la section « Dépannage ».

Si le problème persiste, suivez les instructions figurant ci-dessous.

S'agit-il d'un défaut technique ?

Si tel est le cas, contactez votre service après-vente.

Regroupez toujours toutes les informations nécessaires avant de passer votre appel. Cela permettra de déterminer plus facilement la nature du problème et de décider si une visite du technicien qualifié est nécessaire.

Veillez noter les informations suivantes :

- Quelle est la nature du problème ?
- A quel moment le problème survient-il ?

Avant de passer votre appel, notez le modèle et le numéro de série de l'appareil.

Ces informations figurent sur la plaque signalétique sous la forme suivante :

- Description du modèle
- Code S / N (15 chiffres)

Nous vous recommandons de noter ces informations à cet emplacement afin de les retrouver facilement.

Modèle : _____

Numéro de série : _____

Dans quels cas des frais d'assistance vous sont facturés, même pendant la période de garantie ?

- Si vous auriez pu remédier vous-même au problème en vous reportant à la section « Dépannage ».
- Si le technicien qualifié est obligé de se déplacer plusieurs fois car vous ne lui avez pas fourni les informations nécessaires avant sa visite, par exemple pour rapporter des pièces. Préparez votre appel en suivant les instructions ci-dessus afin d'éviter de devoir supporter les frais de ces déplacements.

Caractéristiques techniques

CARACTÉRISTIQUES TECHNIQUES

Dimensions de l'appareil	Largeur	575 mm
	Profondeur	505 mm
	Hauteur	52 mm
Dimensions extérieures du plan de travail	Largeur	560 mm
	Profondeur	490 mm
	Rayon d'angle	3 mm
Tension électrique	220 - 240 V ~ 50/60 Hz	
Puissance de sortie maximale	7,2 kW	
Poids	Net	11,3 kg
	Brut	14,2 kg

FOYERS

Emplacement	Diamètre	Puissance
Arrière gauche	160 mm	1400 W / Boost 2000 W
Avant gauche	210 mm	2200 W / Boost 3200 W
Arrière droit	180 mm	1800 W / Boost 2600 W
Avant droit	180 mm	1800 W / Boost 2600 W

Français



**Les bons gestes de mise au rebut de ce produit
(Déchets d'équipements électriques
et électroniques)**

(Applicable dans les pays de l'Union Européenne et dans d'autres pays européens pratiquant le tri sélectif)

Ce symbole sur le produit, ses accessoires ou sa documentation indique que ni le produit, ni ses accessoires électroniques usagés (chargeur, casque audio, câble USB, etc.) ne peuvent être jetés avec les autres déchets ménagers. La mise au rebut incontrôlée des déchets présentant des risques environnementaux et de santé publique, veuillez séparer vos produits et accessoires usagés des autres déchets. Vous favoriserez ainsi le recyclage de la matière qui les compose dans le cadre d'un développement durable.

Les particuliers sont invités à contacter le magasin leur ayant vendu le produit ou à se renseigner auprès des autorités locales pour connaître les procédures et les points de collecte de ces produits en vue de leur recyclage.

Les entreprises et professionnels sont invités à contacter leurs fournisseurs et à consulter les conditions de leur contrat de vente. Ce produit et ses accessoires ne peuvent être jetés avec les autres déchets professionnels et commerciaux.

Remarque

Remarque



Samsung Service Consommateurs
66 rue des Vanesses
BP 50116 - Villepinte
95950 ROISSY cedex
France

Pour toute information ou tout
renseignement complémentaire sur nos
produits, notre service consommateurs
est à votre disposition au :

01 48 63 00 00

coût d'un appel non surtaxé

Vous pouvez également vous connecter à notre site Internet :

www.samsung.com

Code n° : DG68-00341A