

**Contact SAMSUNG WORLDWIDE**

If you have any questions or comments relating to Samsung products, please contact the SAMSUNG customer care centre.

Country	Customer Care Centre ☎	Web Site
AUSTRIA	0810 - SAMSUNG (7267864, € 0.07/min)	www.samsung.com/at
BELGIUM	02-201-24-18	www.samsung.com/be (Dutch) www.samsung.com/be_fr (French)
CZECH	800 - SAMSUNG (800-726786) Samsung Zrt., česká organizační složka, Oasis Florenc, Sokolovská394/17, 180 00, Praha 8	www.samsung.com/cz
DENMARK	70 70 19 70	www.samsung.com/dk
FINLAND	030 - 6227 515	www.samsung.com/fi
FRANCE	01 48 63 00 00	www.samsung.com/fr
GERMANY	01805 - SAMSUNG (726-7864 € 0,14/Min)	www.samsung.de
HUNGARY	06-80-SAMSUNG (726-7864)	www.samsung.com/hu
ITALIA	800-SAMSUNG (726-7864)	www.samsung.com/it
LUXEMBURG	261 03 710	www.samsung.com/lu
NETHERLANDS	0900-SAMSUNG (0900-7267864) (€ 0,10/Min)	www.samsung.com/nl
NORWAY	815-56 480	www.samsung.com/no
POLAND	0 801 1SAMSUNG (172678) 022-607-93-33	www.samsung.com/pl
PORTUGAL	80820-SAMSUNG (726-7864)	www.samsung.com/pt
SLOVAKIA	0800-SAMSUNG (726-7864)	www.samsung.com/sk
SPAIN	902 - 1 - SAMSUNG (902 172 678)	www.samsung.com/es
SWEDEN	0771 726 7864 (SAMSUNG)	www.samsung.com/se
Turkey	444 77 11	www.samsung.com/tr
U.K	0845 SAMSUNG (7267864)	www.samsung.com/uk
EIRE	0818 717100	www.samsung.com/ie
Switzerland	0848 - SAMSUNG (7267864, CHF 0.08/min)	www.samsung.com/ch www.samsung.com/ch_fr/(French)
LITHUANIA	8-800-77777	www.samsung.com/lt
LATVIA	8000-7267	www.samsung.com/lv
ESTONIA	800-7267	www.samsung.com/ee

LED TV  
user manual

## imagine the possibilities

Thank you for purchasing this Samsung product.  
To receive more complete service, please register  
your product at[www.samsung.com/register](http://www.samsung.com/register)

Model \_\_\_\_\_ Serial No. \_\_\_\_\_



Figures and illustrations in this User Manual are provided for reference only and may differ from actual product appearance. Product design and specifications may be changed without notice.

### Digital TV notice

1. Functionalities related to Digital TV (DVB) are only available in countries/areas where DVB-T (MPEG2 and MPEG4 AVC) digital terrestrial signals are broadcasted or where you are able to access to a compatible DVB-C (MPEG2 and MPEG4 AAC) cable-TV service. Please check with your local dealer the possibility to receive DVB-T or DVB-C signal.
2. DVB-T is the DVB European consortium standard for the broadcast transmission of digital terrestrial television and DVB-C is that for the broadcast transmission of digital TV over cable. However, some differentiated features like EPG (Electric Programme Guide), VOD (Video On Demand) and so on, are not included in this specification. So, they cannot be workable at this moment.
3. Although this TV set meets the latest DVB-T and DVB-C standards, as of [August, 2008], the compatibility with future DVB-T digital terrestrial and DVB-C digital cable broadcasts cannot be guaranteed.
4. Depending on the countries/areas where this TV set is used some cable-TV providers may charge an additional fee for such a service and you may be required to agree to terms and conditions of their business.
5. Some Digital TV functions might be unavailable in some countries or regions and DVB-C might not work correctly with some cable service providers.
6. For more information, please contact your local Samsung customer care centre.  
 The reception quality of TV may be affected due to differences in broadcasting method between the countries. Please check the TV performance in the local SAMSUNG Authorized Dealer, or the Samsung Call Centre whether it can be improved by reconfiguring TV setting or not.



### Still image warning

Avoid displaying still images (like jpeg picture files) or still image element (like TV programme logo, panorama or 4:3 image format, stock or news bar at screen bottom etc.) on the screen. Constant displaying of still picture can cause ghosting of LED screen, which will affect image quality. To reduce risk of this effect, please follow below recommendations:

- Avoid displaying the same TV channel for long periods.
- Always try do display any image on full screen, use TV set picture format menu for best possible match.
- Reduce brightness and contrast values to minimum required to achieve desired picture quality, exceeded values may speed up the burnout process.
- Frequently use all TV features designed to reduce image retention and screen burnout, refer to proper user manual section for details.

### Securing the Installation Space

Keep the required distances between the product and other objects (e.g. walls) to ensure proper ventilation. Failing to do so may result in fire or a problem with the product due to an increase in the internal temperature of the product.

-  When using a stand or wall-mount, use parts provided by Samsung Electronics only.
  - If you use parts provided by another manufacturer, it may result in a problem with the product or an injury due to the product falling.
-  The appearance may differ depending on the product.

#### Installation with a stand.

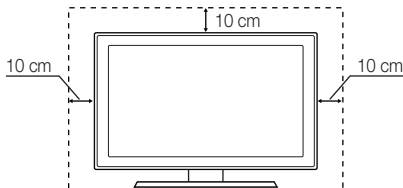

#### Installation with a wall-mount.

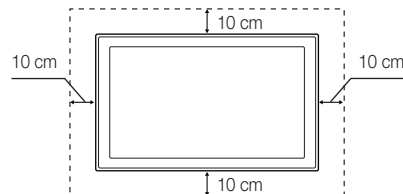

#### Correct Disposal of This Product (Waste Electrical & Electronic Equipment)

(Applicable in the European Union and other European countries with separate collection systems)

This marking on the product, accessories or literature indicates that the product and its electronic accessories (e.g. charger, headset, USB cable) should not be disposed of with other household waste at the end of their working life. To prevent possible harm to the environment or human health from uncontrolled waste disposal, please separate these items from other types of waste and recycle them responsibly to promote the sustainable reuse of material resources. Household users should contact either the retailer where they purchased this product, or their local government office, for details of where and how they can take these items for environmentally safe recycling. Business users should contact their supplier and check the terms and conditions of the purchase contract. This product and its electronic accessories should not be mixed with other commercial wastes for disposal.



#### Correct disposal of batteries in this product

(Applicable in the European Union and other European countries with separate battery return systems)

This marking on the battery, manual or packaging indicates that the batteries in this product should not be disposed of with other household waste at the end of their working life. Where marked, the chemical symbols Hg, Cd or Pb indicate that the battery contains mercury, cadmium or lead above the reference levels in EC Directive 2006/66. If batteries are not properly disposed of, these substances can cause harm to human health or the environment. To protect natural resources and to promote material reuse, please separate batteries from other types of waste and recycle them through your local, free battery return system.



# Contents

## Getting Started

4

- 4 Accessories
- 5 Viewing the Control Panel
- 6 Viewing the Remote Control
- 7 Connecting to an Antenna
- 7 Plug & Play (Initial Setup)

## Connections

8

- 8 Connecting to an AV Device
- 10 Connecting to an Audio Device
- 11 Changing the Input Source

## Basic Features

12

- 12 How to Navigate Menus
- 12 Using the **INFO** button (Now & Next guide)
- 12 Planning Your Viewing
- 14 Channel Menu
- 17 Picture Menu
- 23 Sound Menu
- 25 Setup Menu
- 28 Support Menu

## Advanced Features

29

- 29 Connecting to a PC
- 30 Network Connection
- 37 Media Play
- 46 Anynet+
- 50 Internet@TV
- 53 AllShare

## Other Information

55

- 55 Analogue Channel Teletext Feature
- 56 Assembling the Cables
- 57 Installing the Wall Mount
- 59 Anti-theft Kensington Lock
- 59 Securing the TV to the wall
- 60 Troubleshooting
- 64 Specifications
- 65 Index

### Check the Symbol!



This function can be used by pressing the TOOLS button on the remote control.



Note



One-Touch Button

# Getting Started

## Accessories

- Please make sure the following items are included with your LED TV. If any items are missing, contact your dealer.
- The items' colours and shapes may vary depending on the models.
- Cables not included in the package contents can be purchased separately.

**⚠ CAUTION: INSERT SECURELY LEST SHOULD BE DETACHED IN SET**

- Remote Control & Batteries (AAA x 2)
- Warranty Card / Safety Guide (Not available in some locations)
- Cleaning Cloth
- Owner's Instructions

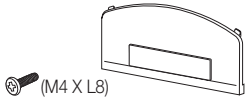

• Blanking Bracket & Screw (X1)



• Holder-Ring (4EA)



• Holder-Wire stand

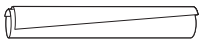

• Cable Tie



• Holder-Wire (3EA)



• LAN Adapter



• Antenna Adapter (Air / Cable)



• Antenna Adapter (Satellite)



• Optical Adapter



• PC Adapter



• Component Adapter



• AV Adapter



• SCART Adapter (2EA)

See separate guide for installing the stand.

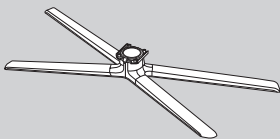

• Stand (1EA)

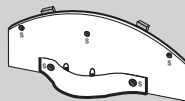

• Guide Stand (1EA)



• Screws (9EA)

- For best cable connection to this product, be sure to use cables with a maximum thickness as below:

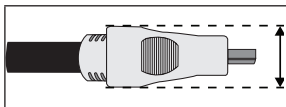



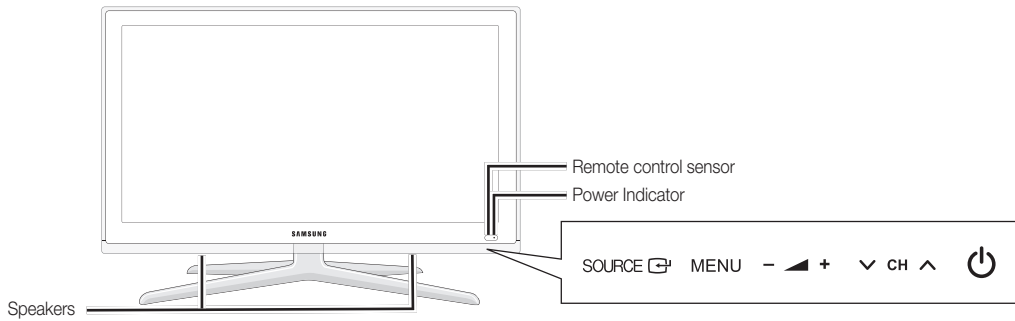

- Maximum thickness - 0.55 inches (14mm)

## Viewing the Control Panel

 The product colour and shape may vary depending on the model.



Remote control sensor	Aim the remote control towards this spot on the TV.
Power Indicator	Blinks and turns off when the power is on and lights up in standby mode.
SOURCE 	Toggles between all the available input sources. In the on-screen menu, use this button as you would use the ENTER  button on the remote control.
MENU	Displays an on-screen menu, the OSD (on screen display), of your TV's features.
-  +	Adjusts the volume. In the OSD, use the -  + buttons as you would use the ◀ and ▶ buttons on the remote control.
▼ CH ▲	Changes the channels. In the OSD, use the ▼ CH ▲ buttons as you would use the ▼ and ▲ buttons on the remote control.
 (Power)	Turns the TV on or off.

### Standby mode

Do not leave your TV in standby mode for long periods of time (when you are away on a holiday, for example). A small amount of electric power is still consumed even when the power button is turned off. It is best to unplug the power cord.

# Getting Started

## Viewing the Remote Control

Displays and selects the available video sources (p. 11).

Turns the TV on and off.

Have direct access to channels.

Alternately select Teletext ON, Double Mix or OFF.

Adjusts the volume.

Opens the OSD.

Displays the **Content View**, which includes **Guide**, **3D**, **Internet@TV**, **Media Play**, and **AllShare**.

Quickly select frequently used functions.

Selects the on-screen menu items and changes the values seen on the menu.

Returns to the previous menu.

These buttons are for the **Channel Manager**, **Internet@TV**, **Media Play** menu, etc.

Use these buttons in **Media Play** and **Anynet+ (HDMI-CEC)** modes. (p. 37, 46)  
(The  button also controls recording for Samsung recorders that support the Anynet+(HDMI-CEC), TimeShift and PVR features.)

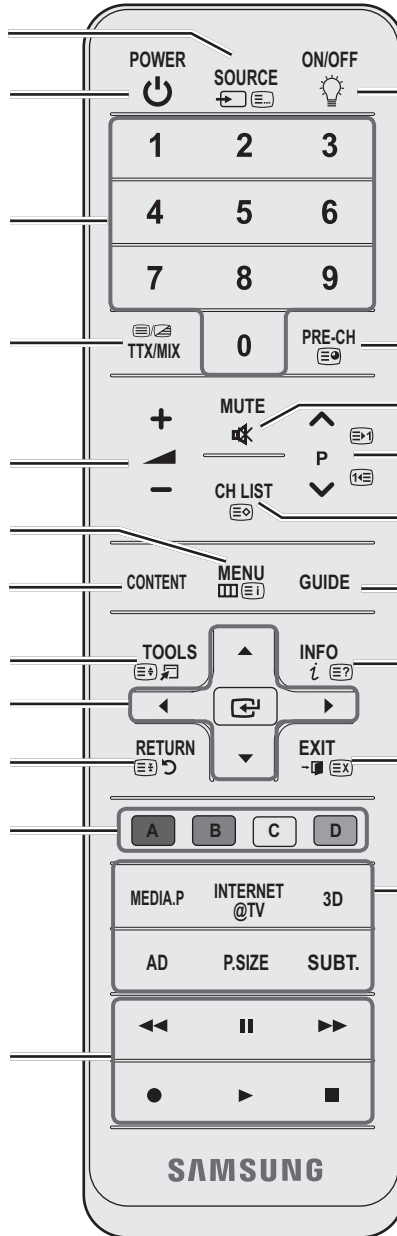

Turns the remote control light on or off. When on, the buttons become illuminated for a moment when pressed. (Using the remote control with this button set to On will reduce the battery usage time.)

Returns to the previous channel.

Cuts off the sound temporarily.

Changes channels.

Displays channel lists on the screen (p. 14).

Displays the EPG (Electronic Programme Guide) (p.12).

Displays information on the TV screen.

Exits the menu.

**MEDIA.P**: Displays **Media Play** (p. 37).  
**INTERNET@TV**: Link to various internet services (p. 50).

**3D**: Sets the video, which provided with **3D** signal (p. 21).

**AD**: Turns the audio description on and off (p. 24). This is not available in some locations.

**P.SIZE**: Selects the picture size (p. 19).

**SUBT.**: Displays digital subtitles (p. 26).

### Installing batteries (Battery size: AAA)

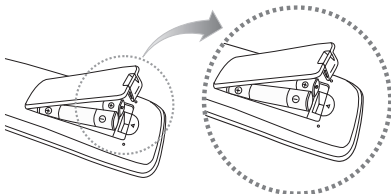

### NOTE

- Use the remote control within 23 feet from the TV.
- Bright light may affect the performance of the remote control. Avoid using nearby special fluorescent light or neon signs.
- The colour and shape may vary depending on the model.

## Connecting to an Antenna

When the TV is initially powered on, basic settings proceed automatically.



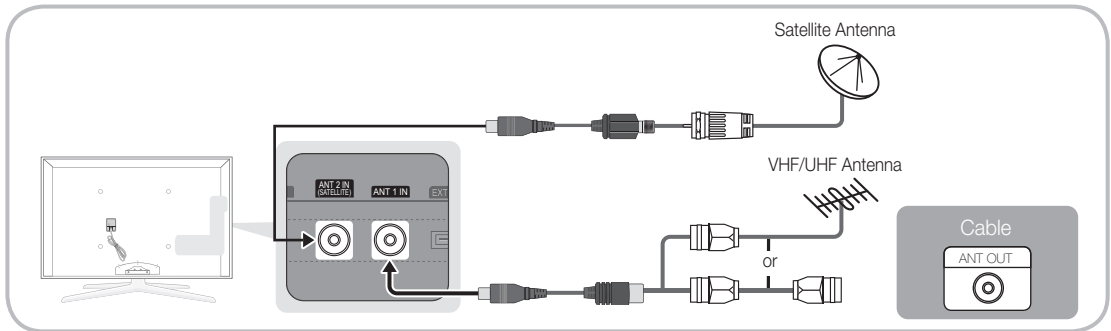











 **Preset:** Connecting the mains and antenna.



## Plug & Play (Initial Setup)

When the TV is initially powered on, a sequence of on-screen prompts will assist in configuring basic settings. Press the **POWER**  button. **Plug & Play** is available only when the **Input** source is set to TV.

 To return to the previous step, press the Red button.

<b>1</b>	Selecting a language	Press the ▲ or ▼ button, then press the ENTER  button. Select the desired OSD (On Screen Display) language.	
<b>2</b>	Selecting <b>Store Demo</b> or <b>Home Use</b>	Press the ◀ or ▶ button, then press the ENTER  button. <ul style="list-style-type: none"> <li>• Select the <b>Home Use</b> mode. <b>Store Demo</b> Mode is for retail environments.</li> <li>• To return the unit's settings from <b>Store Demo</b> to <b>Home Use</b> (standard): Press the volume button on the TV. When the OSD volume is displayed, press and hold <b>MENU</b> for 5 sec.</li> </ul>	
<b>3</b>	Selecting a country	Press the ▲ or ▼ button, then press the ENTER  button. Select the appropriate country.  After selecting the country in the <b>Country</b> menu, some models may proceed with an additional option to setup the pin number.  When you input the PIN number, 0-0-0-0 is not available.	
<b>4</b>	Selecting an antenna	Press the ▲ or ▼ button, then press the ENTER  button. Select <b>Air</b> , <b>Cable</b> or <b>Satellite</b> .	
<b>5</b>	Selecting a channel	Press the ▲ or ▼ button, then press the ENTER  button. Select the channel source to memorise. When setting the antenna source to <b>Cable</b> , a step appears allowing you to assign numerical values (channel frequencies) to the channels. For more information, refer to <b>Channel</b> → <b>Auto Store</b> (p. 14).  When <b>Air</b> or <b>Cable</b> is selected first: After all <b>Air</b> or <b>Cable</b> channels are stored, the step for storing <b>Satellite</b> channels is displayed.  When <b>Satellite</b> is selected first: After all <b>Satellite</b> channels are stored, the step for storing <b>Air</b> or <b>Cable</b> channels is displayed.  Press the ENTER  button at any time to interrupt the memorisation process.	
<b>6</b>	Setting the <b>Clock Mode</b>	Set the <b>Clock Mode</b> automatically or manually. Press the ▲ or ▼ button to select <b>Auto</b> , then press the ENTER  button.	
<b>7</b>	<b>Time Zone</b>	Press the ▲ or ▼ button to select your time zone, then press the ENTER  button. (depending on the country)	
<b>8</b>	Viewing the <b>HD Connection Guide</b> .	The connection method for the best HD screen quality is displayed.	
<b>9</b>	<b>Enjoy your TV.</b>	Press the ENTER  button.	

### If You Want to Reset This Feature...

Select **Setup - Plug & Play** (Initial Setup). Enter your 4 digit PIN number. The default PIN number is "0-0-0-0." If you want to change the PIN number, use the **Change PIN** function.

# Connections

## Connecting to an AV Device

### Using an HDMI or HDMI/DVI cable: HD connection (up to 1080p)

Available devices: DVD, Blu-ray player, HD cable box, HD STB (Set-Top-Box) satellite receiver, cable box, satellite receiver (STB)

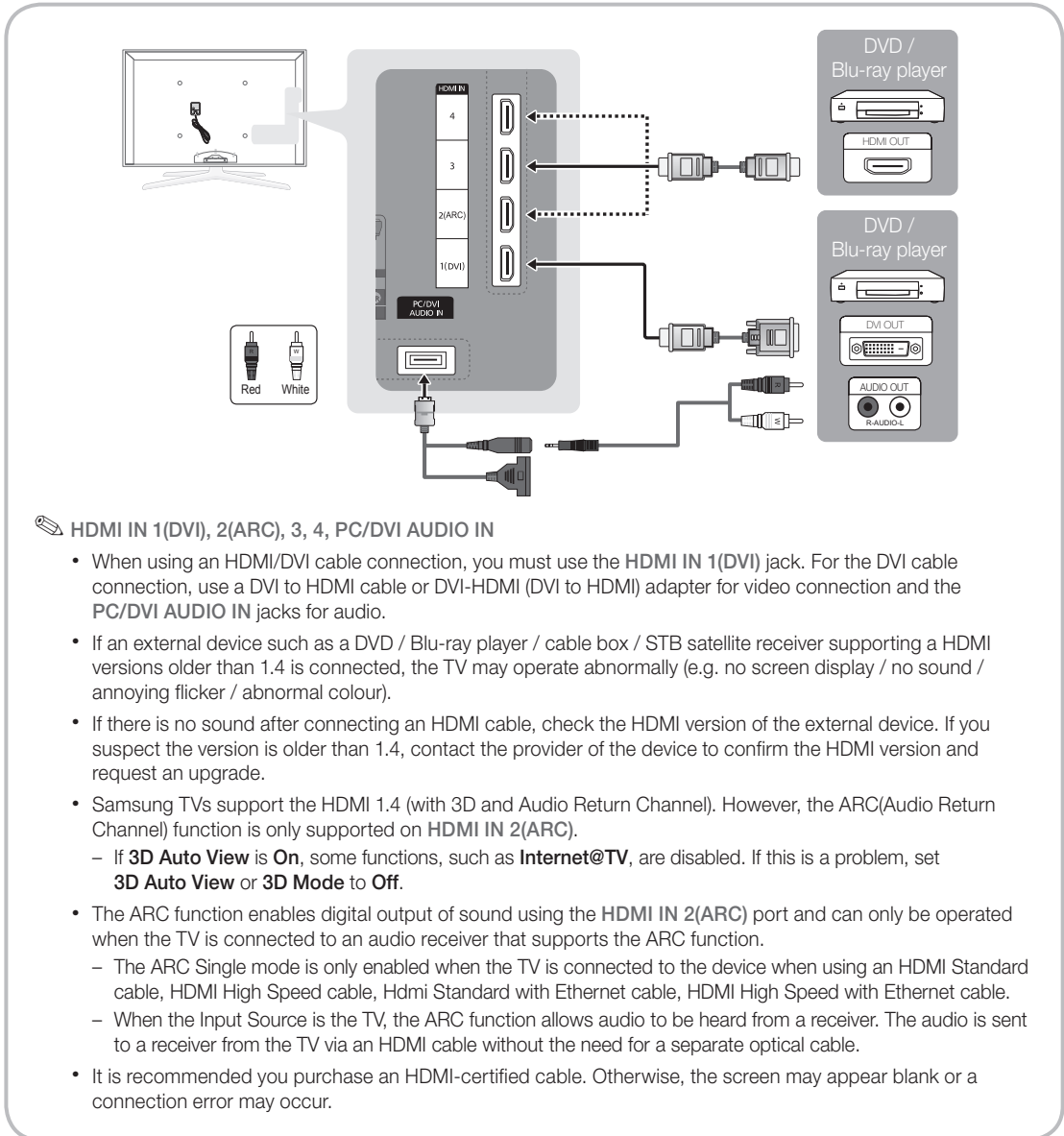



## Using a Component (up to 1080p) or Audio/Video (480i only) and Scart Cable

Available devices: DVD, Blu-ray player, cable box, STB satellite receiver, VCR

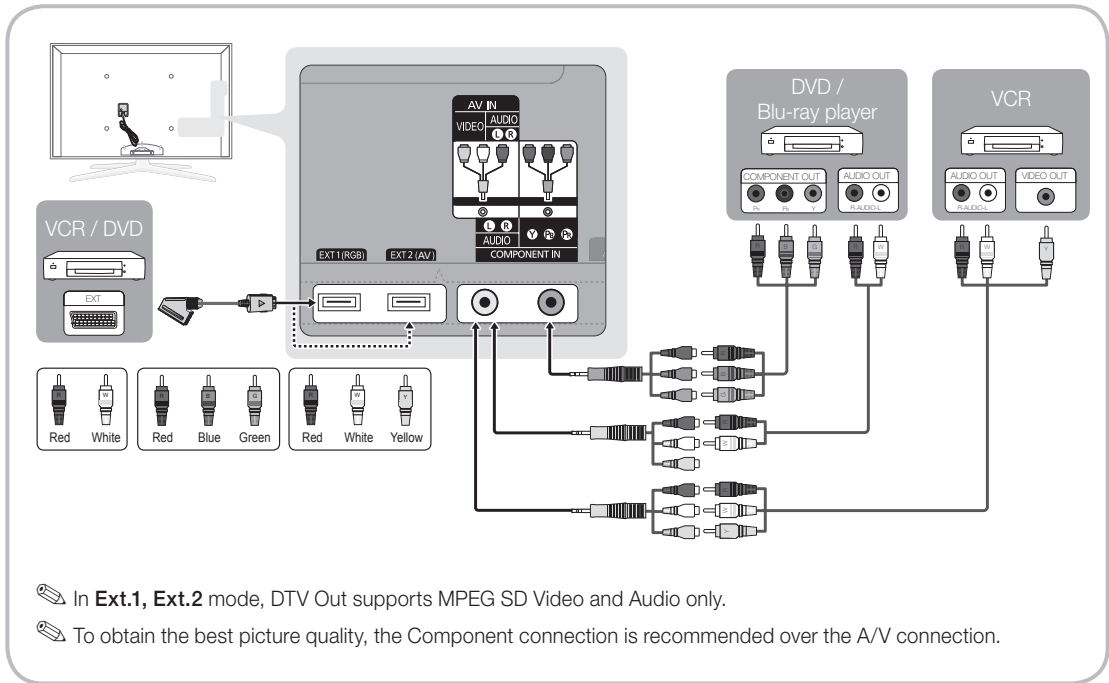

# Connections

## Connecting to an Audio Device

### Using an Optical (Digital) or Audio (Analogue) Cable or Headphone Connection

Available devices: digital audio system, amplifier, DVD home theatre

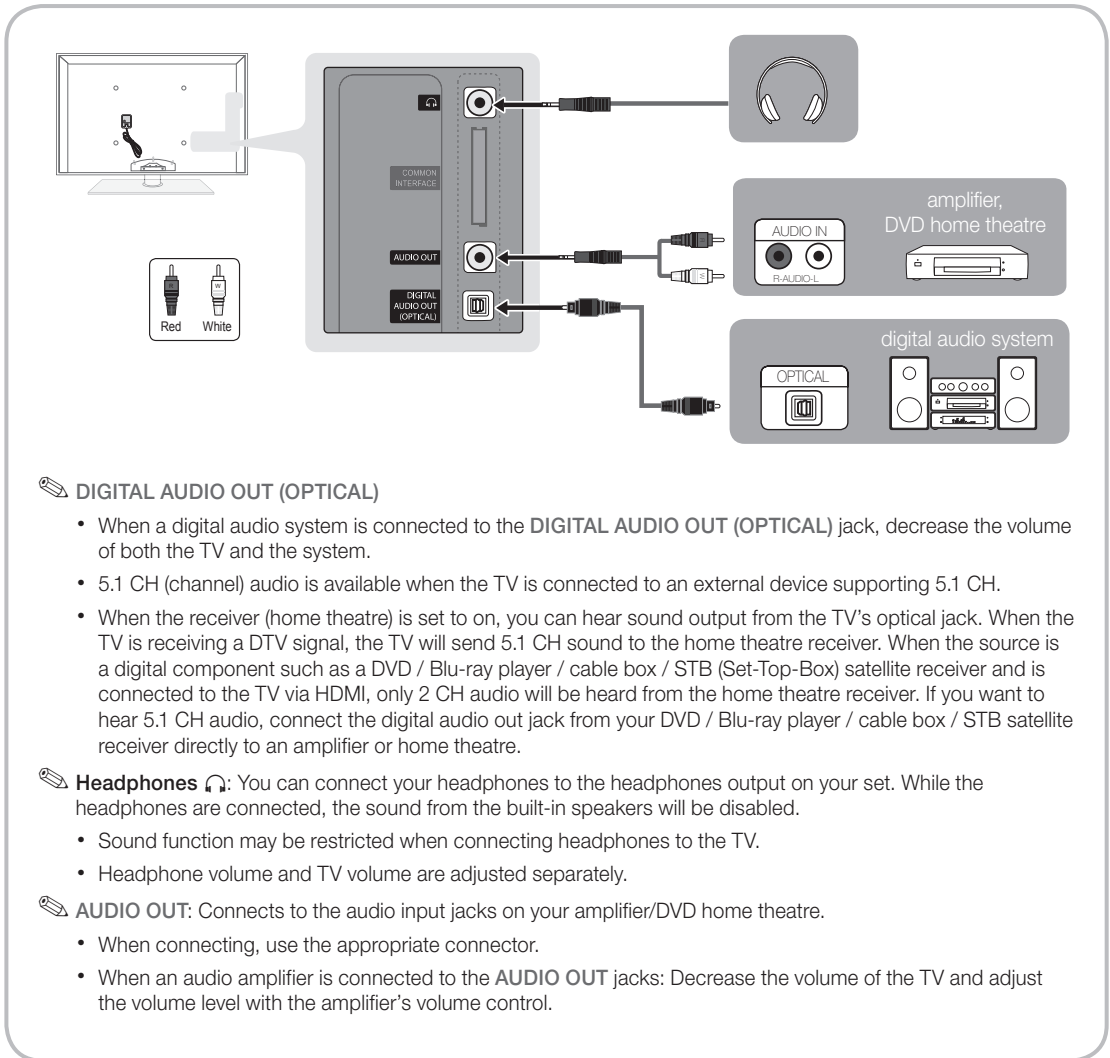

#### DIGITAL AUDIO OUT (OPTICAL)

- When a digital audio system is connected to the **DIGITAL AUDIO OUT (OPTICAL)** jack, decrease the volume of both the TV and the system.
- 5.1 CH (channel) audio is available when the TV is connected to an external device supporting 5.1 CH.
- When the receiver (home theatre) is set to on, you can hear sound output from the TV's optical jack. When the TV is receiving a DTV signal, the TV will send 5.1 CH sound to the home theatre receiver. When the source is a digital component such as a DVD / Blu-ray player / cable box / STB (Set-Top-Box) satellite receiver and is connected to the TV via HDMI, only 2 CH audio will be heard from the home theatre receiver. If you want to hear 5.1 CH audio, connect the digital audio out jack from your DVD / Blu-ray player / cable box / STB satellite receiver directly to an amplifier or home theatre.

 **Headphones** : You can connect your headphones to the headphones output on your set. While the headphones are connected, the sound from the built-in speakers will be disabled.

- Sound function may be restricted when connecting headphones to the TV.
- Headphone volume and TV volume are adjusted separately.

 **AUDIO OUT**: Connects to the audio input jacks on your amplifier/DVD home theatre.

- When connecting, use the appropriate connector.
- When an audio amplifier is connected to the **AUDIO OUT** jacks: Decrease the volume of the TV and adjust the volume level with the amplifier's volume control.

## CONNECTIONS COMMON INTERFACE Slot

To watch paid channels, the “CI or CI+ CARD” must be inserted.

- If you don’t insert the “CI or CI+ CARD,” some channels will display the message “Scrambled Signal”.
- The pairing information containing a telephone number, the “CI or CI+ CARD” ID the Host ID and other information will be displayed in about 2–3 minutes. If an error message is displayed, please contact your service provider.
- When the configuration of channel information has finished, the message “Updating Completed” is displayed, indicating the channel list is updated.

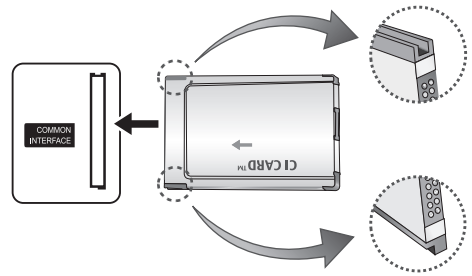

### NOTE

- You must obtain a “CI or CI+ CARD” from a local cable service provider.
- When removing the “CI or CI+ CARD”, carefully pull it out with your hands since dropping the “CI or CI+ CARD” may cause damage to it.
- Insert the “CI or CI+ CARD” in the direction marked on the card.
- The location of the **COMMON INTERFACE** slot may be different depending on the model.
- “CI or CI+ CARD” is not supported in some countries and regions; check with your authorized dealer.
- If you have any problems, please contact a service provider.
- Insert the “CI or CI+ CARD” that supports the current antenna settings. The screen will be distorted or will not be seen.
- When you are watching the satellite TV, remove the “CI or CI+ CARD” of terrestrial and cable. The screen will be distorted or will not be seen.

## Changing the Input Source

### Source List

Use to select TV or other external input sources such as DVD / Blu-ray players / cable box / STB satellite receiver connected to the TV.

- **TV / Ext.1 / Ext.2 / PC / AV / Component / HDMI1/DVI / HDMI2 / HDMI3 / HDMI4 / USB**

 In the **Source List**, connected inputs will be highlighted.

 **Ext.1, Ext.2** and **PC** always stay activated.



### Edit Name

- **VCR / DVD / Cable STB / Satellite STB / PVR STB / AV Receiver / Game / Camcorder / PC / DVI PC / DVI Devices / TV / IPTV / Blu-ray / HD DVD / DMA:** Name the device connected to the input jacks to make your input source selection easier.

 When a PC with a resolution of 1920 x 1080 @ 60Hz is connected to the **HDMI IN 1(DVI)** port, you should set to **DVI PC** mode under **Edit Name**.

 When connecting an HDMI/DVI cable to the **HDMI IN 1(DVI)** port, you should set to **DVI PC** or **DVI Devices** mode under **Edit Name**.

# Basic Features

## How to Navigate Menu

Before using the TV, follow the steps below to learn how to navigate the menu and select and adjust different functions.

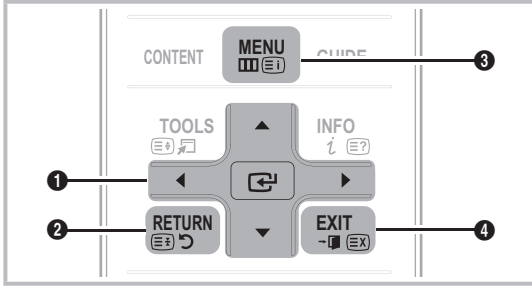

- 1 ENTER / Direction button: Move the cursor and select an item. Confirm the setting.
- 2 RETURN button: Returns to the previous menu.
- 3 MENU button: Displays the main on-screen menu.
- 4 EXIT button: Exits the on-screen menu.

## How to Operate the OSD (On Screen Display)

The access step may differ depending on the selected menu.

1	MENU	The main menu options appear on the screen: <b>Picture, Sound, Channel, Setup, Input, Application, Support.</b>
2	▲ / ▼	Select an icon with the ▲ or ▼ button.
3	ENTER	Press ENTER  to access the sub-menu.
4	▲ / ▼	Select the desired submenu with the ▲ or ▼ button.
5	◀ / ▶	Adjust the value of an item with the ◀ or ▶ button. The adjustment in the OSD may differ depending on the selected menu.
6	ENTER	Press ENTER  to complete the configuration.
7	EXIT	Press EXIT.

## Using the INFO button (Now & Next guide)

The display identifies the current channel and the status of certain audio-video settings.



The Now & Next guide shows daily TV programme information for each channel according to the broadcasting time.

- Scroll ◀, ▶ to view information for a desired programme while watching the current channel.
- Scroll ▲, ▼ to view information for other channels. If you want to move to the currently selected channel, press the ENTER button.

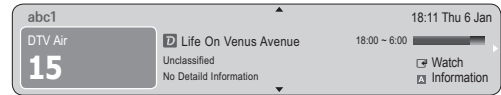

## Planning Your Viewing

### Guide

The EPG (Electronic Programme Guide) information is provided by broadcasters.

Using programme schedules provided by broadcasters, you can specify programmes you want to watch in advance so that the channel automatically changes to the selected programme channel at the specified time. Programme entries may appear blank or out of date depending on a channel status.



### Using Channel View

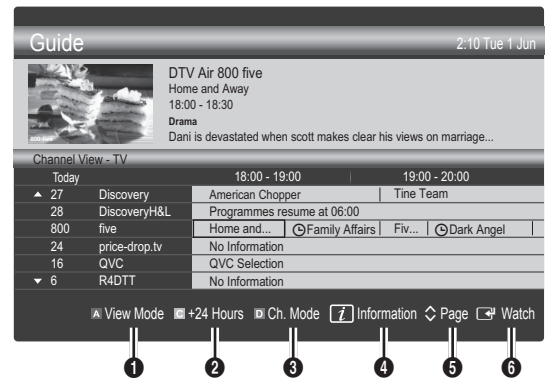

## Using Scheduled View

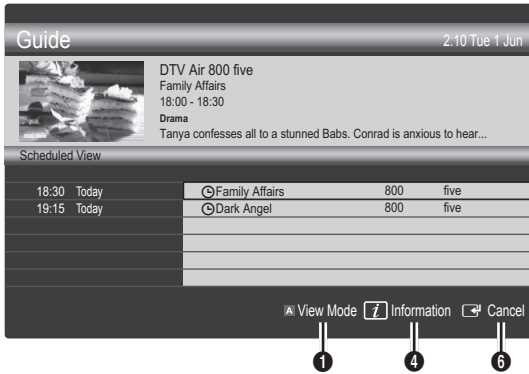

- 1 **View Mode**: View the list of programmes that are playing now or coming up.
- 2 **+24 Hours**: Viewing the list of programmes to be broadcasted after 24 hours.
- 3 **Ch. Mode**: Select the type of channels you want to display on the **Channel View** window.
  - The **Ch. Mode** differs according to the antenna source.
- 4 **Information**: Displays details of the selected programme.
- 5 **Page**: Move to next or previous page.
- 6 **ENTER** button
  - When selecting the current programme, you can watch the selected programme.
  - When selecting the future programme, you can reserve to watch the selected programme. To cancel the schedule, press the **ENTER** button again and select **Cancel Schedules**.

## Channel Manager

Delete or set favourites channels and use the programme guide for digital broadcasts. Select a channel in the **Channels**, **My Channels**, **Satellite** or **Scheduled** screen.

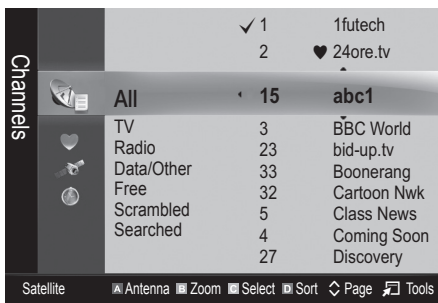

- **Channels**: Shows the channel list according to channel type.
- **My Channels**: Shows the group of the channel.
- **Satellite**: Shows the channel list according to satellite signal.
- **Scheduled**: Shows all the currently reserved programmes.

Using the colour buttons with the **Channel Manager**

- **Red (Antenna)**: Toggle among **Air**, **Cable** or **Satellite**.
- **Green (Zoom)**: Enlarges or shrinks a channel number.
- **Yellow (Select)**: Select desired channels and press the Yellow button to set all the selected channels at the same time. The ✓ mark appears to the left of the selected channels.
- **Blue (Sort)**: Change the list ordered by channel name or channel number.
- **Page**: Move to next or previous page.
- **Tools**: Displays the **Channel Manager** option menu. (The options menus may differ depending on the situation.)

### Channel Status Display Icons

Icons	Operations
<b>A</b>	An analogue channel.
✓	A channel selected.
♥	A channel set as a Favourite.
TV	A programme currently being broadcast.
🔒	A locked channel.
🕒	A reserved programme.

## Guide Type (Samsung / Guide Plus+)

(depending on the country)

You can select a different type of Guide.

- **Samsung**: Uses the guide programme by provided samsung.
- **Guide Plus+**: Uses the guide programme provided by Rovi International Solutions. For more information, refer to "www.europe.guideplus.com."

# Basic Features

## Using Favourite Channels

### ♥ My Channels

(in Channel Manager)

Shows all favourite channels.

■ **Edit My Channels** : You can set the selected channels to desired my channels group.

 The “♥” symbol will be displayed and the channel will be set as a my channel.

1. Select a channel and press the **TOOLS** button.
2. Add or delete a channel in the my channel groups you want among 1, 2, 3 and 4.
  - One or more groups can be selected.
3. After you have changed the settings, the channel list for each group can be viewed in my channels.

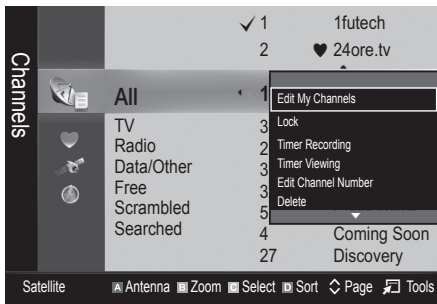

### Channel List

You can see all the channels searched.



## Channel Menu

### Returning Channels

#### Antenna (Air / Cable / Satellite)

Before your television can begin memorizing the available channels, you must specify the type of signal source that is connected to the TV (i.e. an **Air**, **Cable** or **Satellite** system).

#### Country

The PIN input screen appears. Enter your 4 digit PIN number.

- **Digital Channel**: Change the country for digital channels.
- **Analogue Channel**: Change the country for analogue channels.

#### Auto Store

Scans for a channel automatically and stores in the TV.

 Automatically allocated programme numbers may not correspond to actual or desired programme numbers. If a channel is locked using the **Child Lock** function, the PIN input window appears.

- **Antenna Source (Air / Cable / Satellite)** : Select the antenna source to memorise.

**When Antenna Source is set to Air or Cable:**

- **Channel Source (Digital & Analogue / Digital / Analogue)**: Select the channel source to memorise.

When selecting **Cable** → **Digital & Analogue** or **Digital**: Provide a value to scan for cable channels.

**Search Mode (Full / Network / Quick)**: Scans for all channels with active broadcast stations and stores them in the TV.

 If you select **Quick**, you can set up the **Network**, **Network ID**, **Frequency**, **Modulation**, and **Symbol Rate** manually by press the button on the remote control.

**Network (Auto / Manual)**: Selects the **Network ID** setting mode among **Auto** or **Manual**.

**Network ID**: When **Network** is **Manual**, you can set up **Network ID** using the numeric buttons.

**Frequency**: Displays the frequency for the channel. (differs in each country)

**Modulation**: Displays available modulation values.

**Symbol Rate**: Displays available symbol rates.

### When Antenna Source is set to Satellite:

- **Channel Type (All / TV / Radio):** Select the Channel type to memorise.
- **Satellite:** Selects the satellite to scan.
- **Scan Mode (All Channels / Free Channels Only):** Selects the scanning mode of the selected satellite.

## Manual Store

Scans for a channel manually and stores in the TV.

 If a channel is locked using the **Child Lock** function, the PIN input window appears.

### When Antenna Source is set to Air or Cable:

- **Digital Channel:** When scanning has finished, channels are updated in the channel list.

 When selecting **Antenna → Air: Channel, Frequency, Bandwidth**

 When selecting **Antenna → Cable: Frequency, Modulation, Symbol Rate**

- **Analogue Channel (Programme, Colour System, Sound System, Channel, Search):** If there is abnormal sound or no sound, reselect the sound standard required.



 Channel mode

- **P** (programme mode): When tuning is complete, the broadcasting stations in your area have been assigned to position numbers from P0 to P99. You can select a channel by entering the position number in this mode.
- **C** (aerial channel mode) / **S** (cable channel mode): These two modes allow you to select a channel by entering the assigned number for each aerial broadcasting station or cable channel.

### When Antenna Source is set to Satellite:

- **Satellite:** Selects the satellite using the up/down buttons.
- **Transponder:** Selects the transponder using the up/down buttons.
- **Scan Mode (All Channels / Free Channels Only):** Selects either free or all channels to store.
- **Network Search (Disable / Enable):** Enable / Disable network search using the up/down buttons.
- **Signal Quality:** Display the current status of broadcasting signal.

 Information on a satellite and its transponder is subject to change depending on the broadcasting conditions.

 When setting is completed, move to **Search** and press the **ENTER**  button. Channel scan is started.

## Satellite System Setup

The PIN input screen appears. Enter your 4 digit PIN number.

**Satellite System Setup** is available when **Antenna** is set to **Satellite**. Before running **Auto Store**, set **Satellite System Setup**. Then channel scan is run normally.

- **Satellite Selection:** You can choose the satellites for this TV.
- **LNB Power (Off / On):** Enables or disables the power supply for the LNB.
- **LNB Settings:** Configures the outdoor equipment.
- **Satellite:** Selects the satellite for receiving digital broadcasts.

**Transponder:** Selects a transponder from the list or adds a new transponder.

**DiSEqC Mode:** Selects DiSEqC mode for the selected LNB.

**Lower LNB Oscillators:** Sets the LNB oscillators to a lower frequency.

**Upper LNB Oscillators:** Sets the LNB oscillators to a higher frequency.

**Tone 22 kHz (Off / On / Auto):** Selects the Tone 22 kHz depending on the LNB type. For a universal LNB it should be Auto.

**Signal Quality:** Display the current status of broadcasting signal.

- **Positioner Settings:** Configures the antenna positioner.
- Positioner (On / Off):** Enables or disables the positioned control.

**Positioner Type (USALS / DiSEqC 1.2):** Sets the positioned type between DiSEqC 1.2 and USALS (Universal Satellite Automatic Location System).

- **My Longitude:** Sets the longitude for my location.
- **My Latitude:** Sets the latitude for my location.
- **Satellite Longitude Settings:** Sets the longitude of user defined satellites.

**User Mode:** Sets the position of satellite antenna according to each satellite. If you store the current position of satellite antenna according to a certain satellite, when the signal of that satellite is needed, the satellite antenna can be moved to pre-populated position.

- **Satellite:** Selects the satellite to set the position for.
- **Transponder:** Selects a transponder from the list for signal reception.
- **Moving Mode:** Selects the movement mode between discrete and continuous movement.
- **Step Size:** Adjusts the step size degrees for the antenna rotation. Step Size is available when Moving Mode is set to Step.

# Basic Features

- **Go to Stored Position:** Rotates the antenna to the stored satellite position.
- **Antenna Position:** Adjusts and stores the antenna position for the selected satellite.
- **Store Current Position:** Stores current position as the selected positioner limit.
- **Signal Quality:** Display the current status of broadcasting signal.

**Installer Mode:** Sets limits to the scope of movement of satellite antenna or reset the position. Generally, installation guide uses this function.

- **Limit Position (East / West):** Selects the direction of the positioner Limit.
  - **Antenna Position:** Adjusts and stores the antenna position for the selected satellite.
  - **Store Current Position:** Stores the current position as the selected positioner Limit.
  - **Go to Zero:** Moves the antenna to the reference position.
  - **Reset Positioner Limit:** Allows the antenna to rotate over the full arc.
- **Reset All Setting (OK / Cancel):** All satellite settings will be reset to the initial values.

## Editing Channels

### Channel Manager Option Menu

(in Channel Manager)

1. Select a channel and press the **TOOLS** button.
  2. Edit the channel name or number using the **Edit Channel Name** or **Edit Channel Number** menu.
- **Edit Channel Name** (analogue channels only): Assign your own channel name.
  - **Edit Channel Number** (digital channels only): Edit the number by pressing the number buttons desired.

## Other Features

### Cable Search Option

(depending on the country)

Sets additional search options such as the frequency and symbol rate for a cable network search.

- **Freq.Start / Freq.Stop:** Set the start or stop frequency (differs in each country)
- **Symbol Rate:** Displays available symbol rates.
- **Modulation:** Displays available modulation values.

## Channel Manager

### Channel Manager Option Menu

Set each channel using the **Channel Manager** menu options (**Lock / Unlock, Timer Recording, Timer Viewing, Sort, Reorder, Delete, Select All / Deselect All**). Option menu items may differ depending on the channel status.

1. Select a channel and press the **TOOLS** button.
2. Select a function and change its settings.

- **Lock / Unlock:** Lock a channel so that the channel cannot be selected and viewed.

#### NOTE

- This function is available only when the **Child Lock** is set to **On**.
- The PIN input screen appears. Enter your 4-digit PIN, the default of which is "0-0-0-0". Change the PIN using the **Change PIN** option.

- **Timer Recording** (digital channels only): Allows you to record a programme currently being broadcasted or make a reservation to record a programme scheduled for broadcast.

 A USB device with 4GB of memory or greater must be connected to the TV.

 A USB storage device cannot record until it completes the Device Performance Test.

 In case of USB-HDD, over 5400rpm

 In case of USB Stick, USB 2.0 and SLC Type. (Minimum size of USB Stick is 2GB.)

- **Timer Viewing:** You can set a desired channel to be displayed automatically at the reserved time. Set the current time first to use this function.

 When a digital channel is selected in **Channel Manager**, press the **▶** button to view the digital Programme.

- **Sort** (analogue channels only): This operation allows you to change the programme numbers of the stored channels. This operation may be necessary after using the auto store.

- **Reorder** (when the Antenna was set to Satellite): Rearrange the channel manager in numerical order.

- **Delete:** You can delete a channel to display the channels you want.

- **Select All / Deselect All:** Select all the channels or deselect all the selected channels in the channel manager.



## Scheduled

(in **Channel Manager**)

You can view, modify or delete a show you have reserved to watch.

- **Change Info:** Change a show you have reserved to watch.
- **Cancel Schedules:** Cancel a show you have reserved to watch.
- **Information:** Display a show you have reserved to watch. (You can also change the reservation information.)
- **Select All / Deselect All:** Select or deselect all reserved programmes.

## Channel List Transfer



The PIN input screen appears. Enter your 4 digit PIN number. Imports or exports the channel map. You should connect a USB storage to use this function.

- **Import from USB:** Import channel list from USB.
- **Export to USB:** Export channel list to USB. this function is available when USB is connected.

## Fine Tune

(analogue channels only)

If the signal is weak or distorted, fine tune the channel manually.

-  Fine tuned channels are marked with an asterisk “\*”.
-  To reset the fine-tuning, select **Reset**.

## Picture Menu

### Changing the Preset Picture Mode

#### Mode

Select your preferred picture type.

- **Dynamic:** Suitable for a bright room.
- **Standard:** Suitable for a normal environment.
- **Natural:** Suitable for reducing eye strain.
  -  **Natural** is not available in PC mode.
- **Movie:** Suitable for watching movies in a dark room.

## Adjusting Picture Settings

### Backlight / Contrast / Brightness / Sharpness / Colour / Tint (G/R)





Your television has several setting options for picture quality control.

#### NOTE

- In analogue **TV, Ext., AV** modes of the PAL system, the **Tint (G/R)** function is not available.
- In PC mode, you can only make changes to **Backlight, Contrast** and **Brightness**.
- Settings can be adjusted and stored for each external device connected to the TV.

## Economical Solutions

### Eco Solution

- **Energy Saving (Off / Low / Medium / High / Picture Off / Auto)** : Adjust the brightness of the TV in order to reduce power consumption. If you select **Picture Off**, the screen is turned off, but the sound remains on. Press any button except volume button to turn on the screen.
- **Eco Sensor (Off / On):** To enhance your power savings; the picture settings will automatically adapt to the light in the room.
  -  If you adjust the **Backlight**, the **Eco Sensor** will be set to **Off**.
  - Min Backlight:** When **Eco sensor** is **On**, the minimum screen brightness can be adjusted manually.
  -  If **Eco Sensor** is **On**, the display brightness may change (become slightly darker or brighter) depending on the surrounding light intensity.
- **No-Signal Power Off (Off / 15 min / 30 min / 60 min):** To avoid unnecessary energy consumption, set how long you want the TV to remain on if it's not receiving a signal.
  -  Disabled when the PC is in power saving mode.

# Basic Features

## Changing the Picture Options

### Advanced Settings

(available in **Standard / Movie** mode)

You can adjust the detailed setting for the screen including colour and contrast.

In PC mode, you can only make changes to **Dynamic Contrast, Gamma, White Balance** and **LED Motion Plus**.

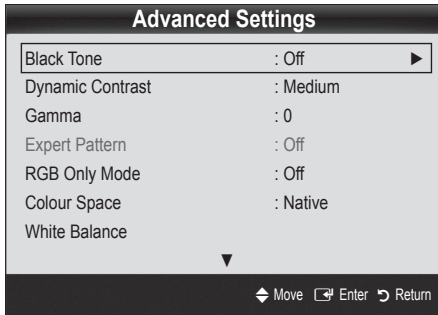

- **Black Tone (Off / Dark / Darker / Darkest):** Select the black level to adjust the screen depth.
- **Dynamic Contrast (Off / Low / Medium / High):** Adjust the screen contrast.
- **Gamma:** Adjust the primary colour intensity.
- **Expert Pattern (Off / Pattern1 / Pattern2):** By running the **Expert Pattern** function, the picture can be calibrated without a generator or filter. If the OSD menu disappears or a menu other than the Picture menu is opened, the calibration is saved and the **Expert Pattern** window disappears.
  - ✎ While the **Expert Pattern** is running, sound is not outputted.
  - ✎ Only enabled in DTV, Component and HDMI modes.
- **RGB Only Mode (Off / Red / Green / Blue):** You can adjust **Colour** or **Tint (G/R)** of **Red, Green** or **Blue** for the picture from an external device (DVD player, home theatre, etc.).
- **Colour Space (Auto / Native / Custom):** Adjust the range of colours available to create the image. To adjust **Colour, Red, Green, Blue** and **Reset**, set **Colour Space** to **Custom**.
- **White Balance:** Adjust the colour temperature for a more natural picture.
  - R-Offset / G-Offset / B-Offset:** Adjust each colour's (red, green, blue) darkness.
  - R-Gain / G-Gain / B-Gain :** Adjust each colour's (red, green, blue) brightness.
  - Reset:** Resets the **White Balance** to its default settings.
- **10p White Balance (Off / On):** Controls the white balance in 10 point interval by adjusting the red, green, and blue brightness.
  - ✎ Available when the picture mode is set to **Movie** and when the external input is set to HDMI or Component.
  - ✎ Some external devices may not support this function.
  - Interval:** Select interval to adjust.
  - Red:** Adjust the red level.
  - Green:** Adjust the green level.
  - Blue:** Adjust the blue level.
  - Reset:** Resets the **10p White Balance** to its default settings.
- **Flesh Tone:** Emphasize pink "Flesh Tone."
- **Edge Enhancement (Off / On):** Emphasize object boundaries.
- **xvYCC (Off / On):** Setting the **xvYCC** mode on increases detail and colour space when watching movies from an external device (e.g. DVD player) connected to the HDMI or Component IN jacks.
  - ✎ Available when the picture mode is set to **Movie** and when the external input is set to HDMI or Component.
  - ✎ Some external devices may not support this function.
- **LED Motion Plus (Off / Normal / Cinema / Ticker):** Removes drag from fast scenes with a lot of movement to provide a clear picture.

## Picture Options

In PC mode, you can only make changes to the **Colour Tone**, **Size** and **Auto Protection Time**.

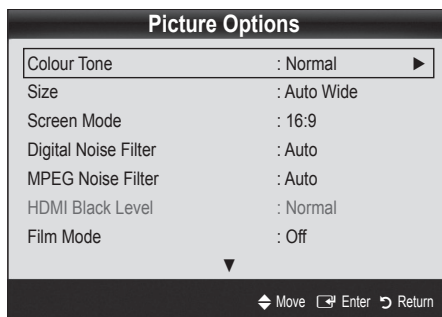

### ■ Colour Tone (Cool / Normal / Warm1 / Warm2)

**Warm1** or **Warm2** will be deactivated when the picture mode is **Dynamic**.

Settings can be adjusted and stored for each external device connected to an input on the TV.

### ■ Size : Your cable box/satellite receiver may have its own set of screen sizes as well. However, we highly recommend you use 16:9 mode most of the time.

**Auto Wide:** Automatically adjusts the picture size to the 16:9 aspect ratio.

**16:9 :** Adjusts the picture size to 16:9 for DVDs or wide broadcasting.

**Wide Zoom:** Magnifies the picture size more than 4:3.

Adjusts the **Position** by using ▲, ▼ buttons.

**Zoom:** Magnifies the 16:9 wide pictures vertically to fit the screen size.

Adjusts the **Position** or **Size** by using ▲, ▼ button.

**4:3 :** The default setting for a movie or normal broadcasting.

Do not watch in 4:3 format for a long time. Traces of borders displayed on the left, right and centre of the screen may cause image retention (screen burn) which are not covered by the warranty.

P.SIZE



**Screen Fit:** Displays the full image without any cut-off when HDMI (720p / 1080i / 1080p) or Component (1080i / 1080p) signals are inputted.

### NOTE

- When Double (■■■, ■■■) mode has been set in PIP, the Picture Size cannot be set.
- Depending on the input source, the picture size options may vary.
- The available items may differ depending on the selected mode.
- In PC mode, only **16:9** and **4:3** modes can be adjusted.
- Settings can be adjusted and stored for each external device connected to an input of the TV.
- After selecting **Screen Fit** in **HDMI** (1080i / 1080p) or **Component** (1080i / 1080p) mode: Adjusts the **Position** or **Size** by using ▲, ▼, ◀, ▶ button.
- If you use the **Screen Fit** function with HDMI 720p input, 1 line will be cut at the top, bottom, left and right as in the overscan function.

### ■ Screen Mode (16:9 / Wide Zoom / Zoom / 4:3):

Available only when picture size is set to **Auto Wide**. You can determine the desired picture size at the 4:3 WSS (Wide Screen Service) size or the original size. Each European country requires different picture size.

Not available in PC, Component or HDMI mode.

### ■ Digital Noise Filter (Off / Low / Medium / High / Auto / Auto Visualisation):

When the broadcast signal is weak, some static and ghosting may appear. Select one of the options until the best picture is displayed.

**Auto Visualisation:** When changing analogue channels, displays the intensity of the current signal and defines the screen noise filter.

Only available for analogue channels.

### ■ MPEG Noise Filter (Off / Low / Medium / High / Auto):

Reduces MPEG noise to provide improved picture quality.

### ■ HDMI Black Level (Normal / Low):

Selects the black level on the screen to adjust the screen depth.

Available only in HDMI mode (RGB signals).

### ■ Film Mode (Off / Auto1 / Auto2):

Sets the TV to automatically sense and process film signals from all sources and adjust the picture for optimum quality.

Available in TV, AV, COMPONENT (480i / 1080i) and HDMI (480i / 1080i).

# Basic Features

- **Motion Plus (Off / Clear / Standard / Smooth / Custom / Demo):** Removes drag from fast scenes with a lot of movement to provide a clearer picture.

 If noise occurs on the screen, please set up the **Motion Plus** to **Off**. If **Motion Plus** is **Custom**, you can set up the **Blur Reduction, Judder Reduction** or **Reset** manually.

 If **Motion Plus** is **Demo**, you can compare the difference of on and off modes.

**Blur Reduction:** Adjusts the blur reduction level from video sources.

**Judder Reduction:** Adjusts the judder reduction level from video sources when playing films.

**Reset:** Reset the custom settings.

- **Auto Protection Time (2 hours / 4 hours / 8 hours / 10 hours / Off):** If the screen remains idle with a still image for a certain period of time defined by the user, the screen saver is activated to prevent the formation of ghost images on the screen.

- **Smart LED (Off / Low / Standard / High / Demo):** Controls LED backlight to maximize picture clarity.  
**Demo:** Displays the difference between **Smart LED** on and off modes.

## Viewing TV using the 3D function

**IMPORTANT SAFETY INFORMATION. READ THE FOLLOWING WARNINGS BEFORE YOU OR YOUR CHILD USE THE 3D FUNCTION**

### **WARNING**

- As the TV turns on, the left and right sides of 3D pictures may overlap more than usual. It may take time until the picture quality is optimized.
- The 3D effect may be experienced differently depending on the viewer. You may not notice the 3D effect at all if you have a prescription for one eye that is very different from the other eye.
- Parents' careful supervision is required particularly when children or teenagers view 3D images.
- Photosensitive Seizure Warning and Other Health Risks
  - Some viewers may experience an epileptic seizure or stroke when exposed to certain flashing images or lights contained in certain television pictures or video games. If you or any of your relatives has a history of epilepsy or strokes, please consult with a medical specialist before using the 3D function.
  - Even those without a personal or family history of epilepsy or stroke may have an undiagnosed condition that can cause "photosensitive epileptic seizures."
  - Do not watch 3D pictures when you feel incoherent, sleepy, tired or sick. Avoid watching 3D pictures for long hours.
- If you experience any of the following symptoms immediately stop watching 3D pictures and consult a medical specialist: **(1) altered vision; (2) lightheadedness; (3) dizziness; (4) involuntary movements such as eye or muscle twitching; (5) confusion; (6) nausea; (7) loss of awareness; (8) convulsions; (9) cramps; and/or (10) disorientation.** Parents should monitor and ask their children about the above symptoms-children and teenagers may be more likely than adults to experience these symptoms.
- Note that watching TV while sitting too close to the screen for an extended period of time may weaken your eyesight.
- Note that watching TV while wearing 3D Active Glasses for an extended period of time may cause a headache or fatigue. If you feel headache, fatigue or dizziness, stop watching TV and rest.
- Some 3D pictures may startle viewers. The pregnant, elderly, epileptic and those suffering from serious physical conditions are advised to avoid utilizing the unit's 3D functionality.
- We don't recommend 3D pictures to those who are in bad physical condition, who are sleep-deprived or who drank liquor.
- Please take care to be aware of the world around you. This product is designed to be immersive. DO NOT use this product near open stairwells, cables, balconies, or other objects that can be tripped over, run into, knocked down, broken or fallen over. Being startled or deluding yourself into thinking that the 3D images are real may cause you to crush a nearby object or get injured trying to move your body.
- Do not use the 3D Active Glasses for any other purpose than for which it was designed. Wearing the with an HDMI/DVI for any other purpose (as general spectacles, sunglasses, protective goggles, etc.) may physically harm you or weaken your eyesight.
- Immersive video can potentially have adverse effects on the user including motion sickness, perceptual after effects, disorientation, eye strain, and decreased postural stability. Take frequent breaks to lessen the potential of these effects, as is commonly suggested for other items, such as keyboards and computer monitors, that you may tend to fixate or concentrate on. If your eyes show signs of fatigue or dryness or if you have any of the above symptoms, immediately discontinue use of this device and do not resume using it for at least thirty minutes after the symptoms have subsided.
- The ideal viewing distance should be three times or more the height of the screen. We recommend sitting with viewer's eyes on a level with the screen.

## 3D

This exciting new feature enables you to view 3D content. In order to fully enjoy this feature, you must purchase a pair of Samsung 3D Active Glasses (SSG-2100AB, SSG-2200AR, SSG-2200KR) to view 3D video.

Samsung 3D Active Glasses are sold separately. For more detailed purchasing information, contact the retailer where you purchased this TV.

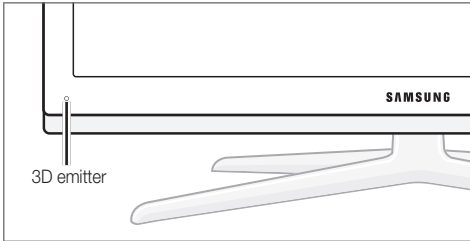

If there is any obstacle between the emitter and 3D Active Glasses, the proper 3D effect may not be obtained.

- **3D Mode:** Select the 3D input format.

If you want to feel the 3D effect fully, please wear the 3D Active Glasses first, and then select **3D mode** from the list below that provides the best 3D viewing experience.

When watching 3D images, turn on 3D Active Glasses.

3D Mode	Operation
Off	Turns the 3D function off.
2D → 3D	Changes a 2D image to 3D.
Side by Side	Displays two images next to each other.
Top & Bottom	Displays one image above another.
Line by Line	Displays the images for the left and right eye alternately in rows.
Vertical Stripe	Displays the images for the left and right eye alternately in columns.
Checker Board	Displays the images for the left and right eye alternately in pixels.
Frequency	Displays the images for the left and right eye alternately in frames.

“Side by Side” and “Top & Bottom” are available when the resolution is 720p, 1080i and 1080p in **DTV**, **HDMI** and **USB** mode or set to PC connecting through HDMI/DVI cable.

“Vertical Strip”, “Line by Line” and “Checker Board” are available when the resolution is set to PC connecting through HDMI/DVI cable.

“Frequency” displays the frequency (60Hz only) when the resolution is set to PC.

- **3D → 2D (Off / On):** Displays the image for the left eye only.
  - This function is deactivated when **3D Mode** set to “2D → 3D” or **Off**.
- **3D View point:** The overall adjustment of 3D perspective.
  - This function is deactivated when **3D Mode** set to “2D → 3D” or **Off**.
- **Depth:** Adjusts focus / depth in “2D → 3D” mode.
  - This function is only activated when the **3D Mode** is “2D → 3D”.
- **Picture Correction:** Adjusts the images for the left and right eye.
- **3D Auto View (Off / On):** If **3D Auto View** is set to **On**, a “Side-By-Side” format HDMI signal with one of the resolutions below is automatically switched to 3D. Here, correct 3D information must be sent from the HDMI 1.3 transmitter.
  - If a 3D failure occurs due to a 3D information error, set **3D Auto View** to **Off** and manually select a **3D Mode** using the 3D button or corresponding menu.
  - Support resolution (16:9 only)

Resolution	Frequency (Hz)
1280 x 720p	50 / 60 Hz
1920 x 1080i	50 / 60 Hz
1920 x 1080p	24 / 30 / 50 / 60 Hz

### Resolution supported for HDMI PC mode

The resolution for HDMI PC mode is optimized to 1920 x 1080 input.

An input resolution other than 1920 x 1080 may not be displayed properly in 3D display or full screen mode.

# Basic Features

## How to watch the 3D image

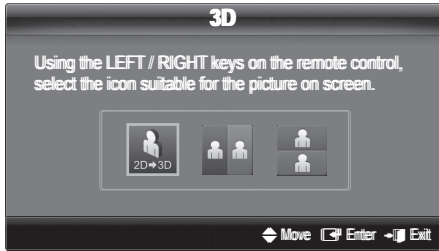
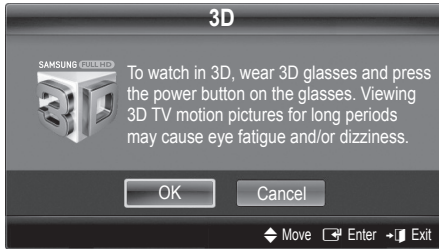

1. Press the **CONTENT** button, then the **Content View** menu will appear.
2. Press the **◀** or **▶** button, then select **3D**.  
To watch in 3D, wear 3D Active Glasses and press the power button on the glasses.
3. Select **OK**, then press the **ENTER** button.
4. Using the **◀** or **▶** buttons on your remote control, selects the **3D Mode** of the image you want to view.  
 Some 3D modes may not be available depending on the format of the image source.

## Supported formats and operating specifications for HDMI 1.4

Source signal format	Standard HDMI 1.4 3D
1920x1080p@24Hz x 2	1920x2205p@24Hz
1280x720p@60Hz x 2	1280x1470p@60Hz
1280x720p@50Hz x 2	1280x1470p@50Hz

The mode is automatically switched to 3D mode for the 3D video input in one of the formats above.

For the HDMI 1.4@24Hz format, the TV is optimized as follows:

- **Resolution First Display Mode:** If **Motion Plus** is set to **Off**, **Clear** or **Standard**, you can watch the video at a high resolution optimized to the resolution of the source video.
- **Judder Reduction Display Mode:** When **Motion Plus** is set to **Smooth** or **Custom**, you can watch a smooth picture without judder.

## Before using 3D function...

### NOTE

- You may notice a small amount of screen flickering when watching 3D images in poor light conditions (from a strobe light, etc.), or under a fluorescent lamp (50Hz ~ 60Hz) or 3 wavelength lamp. If so, dim the light or turn the lamp off.
- 3D mode is automatically disabled in following cases: when changing a channel or the input source, or accessing **Media Play** or **Internet@TV**.
- Some Picture functions are disabled in **3D** mode.
- **PIP** and data broadcast is not supported in **3D** mode.
- Data broadcasts (MHEG / MHP) are not supported in 3D mode.
- 3D Active Glasses from other manufacturers may not be supported.
- When the TV is initially powered on, may take some time until the 3D display is optimized.
- The 3D Active Glasses may not work properly if there is any other 3D product or electronic devices turned on near the glasses or TV. If there is a problem, keep other electronic devices as far away as possible from the 3D Active Glasses.
- When watching pictures from a 50Hz 3D source with its Game mode On, visually-sensitive viewers may see some flicker on bright images.
- **Photos of Media Play** are shown in "2D → 3D" mode only.
- If lying on your side, the 3D-effects may not be displayed.
- Be sure to stay within the viewing angle and optimum TV viewing distance when watching 3D pictures.
  - Otherwise, you may not be able to enjoy proper 3D effects.

## Picture Reset (OK / Cancel)

Resets your current picture mode to its default settings.

### Setting up the TV with Your PC

Set the input source to PC.

### Auto Adjustment

Adjust frequency values/positions and fine tune the settings automatically.

 Not available when connecting with an HDMI/DVI cable.

## Screen

- **Coarse / Fine:** Removes or reduces picture noise. If the noise is not removed by Fine-tuning alone, then adjust the frequency as best as possible (**Coarse**) and Fine-tune again. After the noise has been reduced, readjust the picture so that it is aligned to the centre of screen.
- **Position:** Adjust the PC screen position with direction button (▲ / ▼ / ◀ / ▶).
- **Image Reset:** Resets the image to default settings.

### Using Your TV as a Computer (PC) Display

Setting Up Your PC Software (Based on Windows XP)  
Depending on the version of Windows and the video card, the actual screens on your PC may differ in which case the same basic set-up information will almost always be applied. (If not, contact your computer manufacturer or Samsung Dealer.)

1. Click on "Control Panel" on the Windows start menu.
2. Click on "Appearance and Themes" in the "Control Panel" window and a display dialog-box will appear.
3. Click on "Display" and a display dialog box will appear.
4. Navigate to the "Settings" tab on the display dialog-box.
  - The correct size setting (resolution) [Optimum: 1920 X 1080 pixels]
  - If a vertical-frequency option exists on your display settings dialog box, the correct value is "60" or "60 Hz". Otherwise, just click "OK" and exit the dialog box.

## Sound Menu

### Changing the Preset Sound Mode

### SRS TheaterSound

- **Standard:** Selects the normal sound mode.
- **Music:** Emphasizes music over voices.
- **Movie:** Provides the best sound for movies.
- **Clear Voice:** Emphasizes voices over other sounds.
- **Amplify:** Increase the intensity of high-frequency sound to allow a better listening experience for the hearing impaired.

### Adjusting Sound Settings

### Equalizer

Adjusts the sound mode (standard sound mode only).

- **Balance L/R:** Adjusts the balance between the right and left speaker.
- **100Hz / 300Hz / 1kHz / 3kHz / 10kHz** (Bandwidth Adjustment): Adjusts the level of specific bandwidth frequencies.
- **Reset:** Resets the equalizer to its default settings.

### Sound Systems, Etc.

### SRS TruSurround HD (Off / On)

(standard sound mode only)

This function provides a virtual 5.1 channel surround sound experience through a pair of speakers using HRTF (Head Related Transfer Function) technology.

### SRS TruDialog (Off / On)

(standard sound mode only)

This function allows you to increase the intensity of a voice over background music or sound effects so that dialog can be heard more clearly.

# Basic Features

## Audio Language

(digital channels only)

Change the default value for audio languages.

-  The available language may differ depending on the broadcast.

## Audio Format

(digital channels only)

When sound is emitted from both the main speaker and the audio receiver, a sound echo may occur due to the decoding speed difference between the main speaker and the audio receiver. In this case, use the TV Speaker function.

-  **Audio Format** option may differ depending on the broadcast. 5.1ch Dolby digital sound is only available when connecting an external speaker through an optical cable.

## Audio Description

(not available in all locations) (digital channels only)

This function handles the Audio Stream for the AD (Audio Description) which is sent along with the Main audio from the broadcaster.

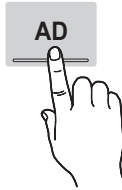

- **Audio Description (Off / On):** Turn the audio description function on or off.
- **Volume:** Adjust the audio description volume.





## Auto Volume (Off / Normal / Night)

To equalize the volume level on each channel, set to **Normal**.

- **Night:** This mode provides an improved sound experience compared to **Normal** mode, making almost no noise. It is useful at night.



## Speaker Select (External Speaker / TV Speaker)

A sound echo may occur due to a difference in decoding speed between the main speaker and the audio receiver. In this case, set the TV to **External Speaker**.

-  When **Speaker Select** is set to **External Speaker**, the volume and MUTE buttons will not operate and the sound settings will be limited.
-  When **Speaker Select** is set to **External Speaker**
  - **TV Speaker: Off, External Speaker: On**
-  When **Speaker Select** is set to **TV Speaker**
  - **TV Speaker: On, External Speaker: On**
-  If there is no video signal, both speakers will be mute.

## Additional Setting

(digital channels only)

- **DTV Audio Level (MPEG / HE-AAC):** This function allows you to reduce the disparity of a voice signal (which is one of the signals received during a digital TV broadcast) to a desired level.
  -  According to the type of broadcast signal, **MPEG / HE-AAC** can be adjusted between -10dB and 0dB.
  -  To increase or decrease the volume, adjust between the range 0 and -10 respectively.
- **SPDIF Output:** SPDIF (Sony Philips Digital InterFace) is used to provide digital sound, reducing interference going to speakers and various digital devices such as a DVD player.
  - Audio Format:** During the reception of a digital TV broadcast, you can select the Digital Audio output (SPDIF) format from the options **PCM** or **Dolby Digital**.
  - Audio Delay:** Correct audio-video sync problems, when watching TV or video, and when listening to digital audio output using an external device such as an AV receiver (0ms ~ 250ms).
- **Dolby Digital Comp (Line / RF):** This function minimizes signal disparity between a dolby digital signal and a voice signal (i.e. MPEG Audio, HE-AAC, ATV Sound).
  -  Select **Line** to obtain dynamic sound, and **RF** to reduce the difference between loud and soft sounds at night time.
  - Line:** Set the output level for signals greater or less than -31dB (reference) to either -20dB or -31dB.
  - RF:** Set the output level for signals greater or less than -20dB (reference) to either -10dB or -20dB.



## Sound Reset (OK / Cancel)

Reset all sound settings to the factory defaults.

### Selecting the Sound Mode

When you set to **Dual I-II**, the current sound mode is displayed on the screen.

	Audio Type	Dual I-II	Default
A2 Stereo	Mono	<b>Mono</b>	Automatic change
	Stereo	<b>Stereo ↔ Mono</b>	
	Dual	<b>Dual I ↔ Dual II</b>	<b>Dual I</b>
NICAM Stereo	Mono	<b>Mono</b>	Automatic change
	Stereo	<b>Mono ↔ Stereo</b>	
	Dual	<b>Mono ↔ Dual I</b> ↔ <b>Dual II</b> ↙	<b>Dual I</b>

 If the stereo signal is weak and an automatic switching occurs, then switch to the mono.

 Only activated in stereo sound signal.

 Only available when the **Input** source is set to **TV**.

## Setup Menu

### Setting the Time

#### Time

- **Clock:** Setting the clock is for using various timer features of the TV.

 The current time will appear every time you press the **INFO** button.

 If you disconnect the power cord, you have to set the clock again.

#### Clock Mode (Auto / Manual)

 Depending on the broadcast station and signal, the auto time set up may not be correct. In this case, set the time manually.

 The antenna must be connected in order to set the time automatically.

**Clock Set:** Set the **Day**, **Month**, **Year**, **Hour** and **Minute** manually.

 Available only when **Clock Mode** is set to **Manual**.

**Time Zone** (depending on the country): Select your time zone.

 When **Country** is set to **Others**, you can use this function.

 This function is only available when the **Clock Mode** is set to **Auto**.

### Using the Sleep Timer

- **Sleep Timer** : Automatically shuts off the TV after a preset period of time. (30, 60, 90, 120, 150 and 180 minutes).

 To cancel **Sleep Timer**, select **Off**.

### Setting the On / Off Timer

- **Timer 1 / Timer 2 / Timer 3:** Three different on / off timer settings can be made. You must set the clock first.

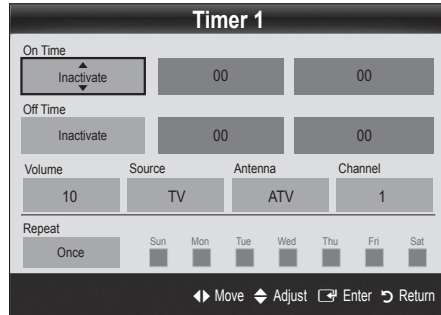

**On Time / Off Time:** Set the hour, minute, and activate / inactivate. (To activate timer with the setting you've chosen, set to **Activate**.)

**Volume:** Set the desired volume level.

**Source:** Select **TV** or **USB** content to be played when the TV is turned on automatically. (**USB** can be selected only when a USB device is connected to the TV)

**Antenna** (when the **Source** is set to **TV**): Select **ATV** or **DTV**.

**Channel** (when the **Source** is set to **TV**): Select the desired channel.

**Contents** (when the **Source** is set to **USB**): Select a folder in the USB device containing music or photo files to be played when the TV is turned on automatically.

#### NOTE

- If there is no music file on the USB device or the folder containing a music file is not selected, the Timer function does not operate correctly.
- When there is only one photo file in the USB device, the Slide Show will not play.
- If a folder name is too long, the folder cannot be selected.
- Each USB you use is assigned its own folder. When using more than one of the same type of USB, make sure the folders assigned to each USB have different names.

# Basic Features

**Repeat:** Select **Once**, **Everyday**, **Mon~Fri**, **Mon~Sat**, **Sat~Sun** or **Manual** to set at your convenience. If you select **Manual**, you can set up the day you want to activate the timer.

 The ✓ mark indicates the day is selected.

 **Auto Power Off** (available only when the TV is turned on by Timer): The TV will be automatically turned off after 3 hours of being left idle to prevent overheating.

## Locking Programmes

### Security

 The PIN input screen appears before the setup screen.

 Enter your 4-digit PIN, the default of which is "0-0-0-0". Change the PIN using the **Change PIN** option.

■ **Child Lock (Off / On):** Lock channels in **Channel Manager**, to prevent unauthorized users, such as children, from watching unsuitable programme.

 Available only when the **Input** source is set to **TV**.

■ **Parental Lock** (depending on the country): Prevent unauthorized users, such as children, from watching unsuitable programme with a user-defined 4-digit PIN code. If selected channel is locked, the "🔒" symbol will be displayed.

**Allow All:** Unlock All TV ratings (Not supported in France).

 When **Parental Lock** is set to **18**, the PIN input screen appears before changing the channels (France only).

■ **Change PIN:** Change your personal ID number required to set up the TV.

 If you forget the PIN code, press the remote control buttons in the following sequence, which resets the PIN to "0-0-0-0": **POWER** (off) → **MUTE** → 8 → 2 → 4 → **POWER** (on).

## Other Features

### Language

■ **Menu Language:** Set the menu language.

■ **Teletext Language:** Set a desired language for teletext.

 English is the default in cases where the selected language is unavailable in the broadcast.

■ **Preference (Primary Audio Language / Secondary Audio Language / Primary Subtitle Language / Secondary Subtitle Language / Primary Teletext Language / Secondary Teletext Language):** Select a language, which will be the default language when a channel is selected.

### Subtitle

Use this menu to set the **Subtitle** mode.

■ **Subtitle (Off / On):** Switches subtitles on or off.

■ **Mode (Normal / Hearing Impaired):** Sets the subtitle mode.

■ **Subtitle Language:** Sets the subtitle language.

 If the programme you are watching does not support the **Hearing Impaired** function, **Normal** automatically activates even if the **Hearing Impaired** mode is selected.

 English is the default in cases where the selected language is unavailable in the broadcast.

### Digital Text (Disable / Enable)

(UK only)

If the programme broadcasts with digital text, this feature is enabled.

### Network (Network Type / Network Setup / Network Test / SWL(Samsung Wireless Link) / SWL connect)

For details on set up options, refer to the "Network Connection" instructions (p. 30).

### General



■ **Game Mode (Off / On):** When connecting to a game console such as PlayStation™ or Xbox™, you can enjoy a more realistic gaming experience by selecting game mode.

#### NOTE

- Precautions and limitations for game mode
  - To disconnect the game console and connect another external device, set **Game Mode** to **Off** in the setup menu.
  - If you display the TV menu in **Game Mode**, the screen shakes slightly.
- **Game Mode** is not available when the input source is set to **TV** or **PC**.
- After connecting the game console, set **Game Mode** to **On**. Unfortunately, you may notice reduced picture quality.
- If **Game Mode** is **On**:
  - **Picture** mode is set to **Standard** and **Sound** mode is set to **Movie**.
  - **Equalizer** is not available.

- **BD Wise (Off / On):** Provides the optimal picture quality for Samsung DVD, Blu-ray and Home Theatre products which support **BD Wise**. When **BD Wise** is turned **On**, the picture mode is automatically changed to the optimal resolution.

 Available when connecting Samsung products that support **BD Wise** through a HDMI cable.

- **Menu Transparency (Bright / Dark):** Set the Transparency of the menu.
- **Melody (Off / Low / Medium / High):** Set so that a melody plays when the TV is turned on or off.
  -  **Melody** is disabled when **FastStart** is **On**.
- **FastStart (Off / On):** When the TV is powered on, the screen will come on quickly with this feature.
- **Light Effect (Off / In Standby / Watching TV / Always):** You can turn the LED on/off on the front of TV. Turn it off to save power or if the LED is too bright for you.
  -  Set the **Light Effect** to **Off** to reduce the power consumption.
  -  The colour of light may vary depending on the model.

## Common Interface

- **CI Menu:** This enables the user to select from the CAM-provided menu. Select the CI Menu based on the menu PC Card.
- **Application Info:** View information on the CAM inserted into the CI slot and on the "CI or CI+ CARD" which is inserted into the CAM. You can install the CAM anytime whether the TV is on or off.
  1. Purchase a CI CAM module at your nearest dealer or by phone.
  2. Firmly insert the "CI or CI+ CARD" into the CAM in the direction of the arrow.
  3. Insert the CAM with the "CI or CI+ CARD" into the common interface slot, in the direction of the arrow so that it aligns parallel with the slot.
  4. Check if you can see a picture on a scrambled signal channel.

## Wireless Remote Control

Turn wireless remote controls on or off or give permission to wireless remote controls.

## Picture In Picture (PIP)











### PIP

You can watch the TV tuner and one external video source simultaneously. **PIP** (Picture-in-Picture) does not function in the same mode.

#### NOTE

- For PIP sound, refer to the **Sound Select** instructions.
- If you turn the TV off while watching in **PIP** mode, the PIP window will disappear.
- You may notice that the picture in the PIP window becomes slightly unnatural when you use the main screen to view a game or karaoke.
- While **Internet@TV** is in operation, the **PIP** function cannot be used.
- PIP settings

Main picture	Sub picture
Component, HDMI1/DVI, HDMI2, HDMI3, HDMI4, PC	TV

- **PIP (Off / On):** Activate or deactivate the PIP function.
- **Channel:** Select the channel for the sub-screen.
- **Size** ( /  /  / ): Select a size for the sub-picture.
- **Position** ( /  /  / ): Select a position for the sub-picture.
  -  In Double (,  mode, Position cannot be selected.
- **Sound Select (Main / Sub):** You can choose the desired sound (**Main / Sub**) in **PIP** mode.

# Basic Features

## Support Menu

### Self Diagnosis

- Self Diagnostic might take few seconds, this is part of the normal operation of the TV.
- **Picture Test (Yes / No):** Use to check for picture problems.
- **Sound Test (Yes / No):** Use the built-in melody sound to check for sound problems.
  - If you hear no sound from the TV's speakers, before performing the sound test, make sure **Speaker Select** is set to **TV Speaker** in the **Sound** menu.
  - The melody will be heard during the test even if **Speaker Select** is set to **External Speaker** or the sound is muted by pressing the **MUTE** button.
- **Signal Information:** (digital channels only) HDTV channel's reception quality is either perfect or the channels are unavailable. Adjust your antenna to increase signal strength.
- **Troubleshooting:** If the TV seems to have a problem, refer to this description.
  - If none of these troubleshooting tips apply, contact the Samsung customer service centre.

### Software Upgrade

**Software Upgrade** can be performed via a broadcasting signal or by network connection or downloading the latest firmware from "www.samsung.com," to a USB memory device.

**Current Version** the software already installed in the TV.

Software is represented as "Year/Month/Day\_Version".

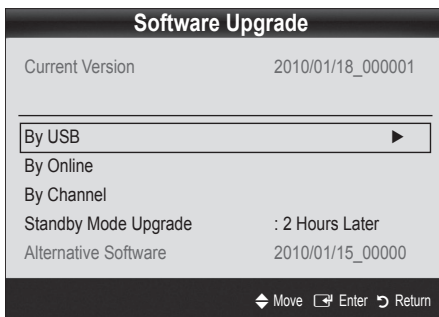

### Installing the Latest Version

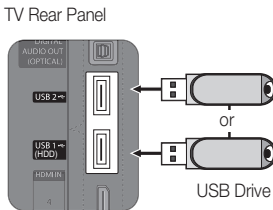
- **By USB:** Insert a USB drive containing the firmware upgrade file, downloaded from "www.samsung.com," into the TV. Please be careful not to disconnect the power or remove the USB drive until upgrades are complete. The TV will be turned off and on automatically after completing the firmware upgrade. When software is upgraded, video and audio settings you have made will return to their default settings. We advise you to write down your settings so that you can easily reset them after the upgrade.
- **By Online:** Upgrade the software using the Internet.
  - First, configure your network. For detailed procedures on using the Network Setup, refer to the "Network Connection" instructions.
  - If the internet connection doesn't operate properly, the connection may be broken. Please retry downloading. If the problem persists, download by USB and upgrade.
- **By Channel:** Upgrade the software using the broadcasting signal.
  - If the function is selected during the software transmission period, software will be automatically searched and downloaded.
  - The time required to download the software is determined by the signal status.
- **Standby Mode Upgrade:** A manual upgrade will be automatically performed at selected time. Since the power of the unit is turned on internally, the screen may be turned on slightly for the LED product. This phenomenon may continue for more than 1 hour until the software upgrade is complete.
- **Alternative Software (backup):** Displays the software version downloaded through **By Online**. During the software upgrading, When the Upgrade will discontinue from last step, this function be activated.

### HD Connection Guide

Refer to this information when connecting external devices to the TV.

### Contact Samsung

View this information when your TV does not work properly or when you want to upgrade the software. You can find information regarding our call centres, and how to download products and software.

# Advanced Features

## Connecting to a PC

### Using an HDMI/DVI Cable / a D-sub Cable

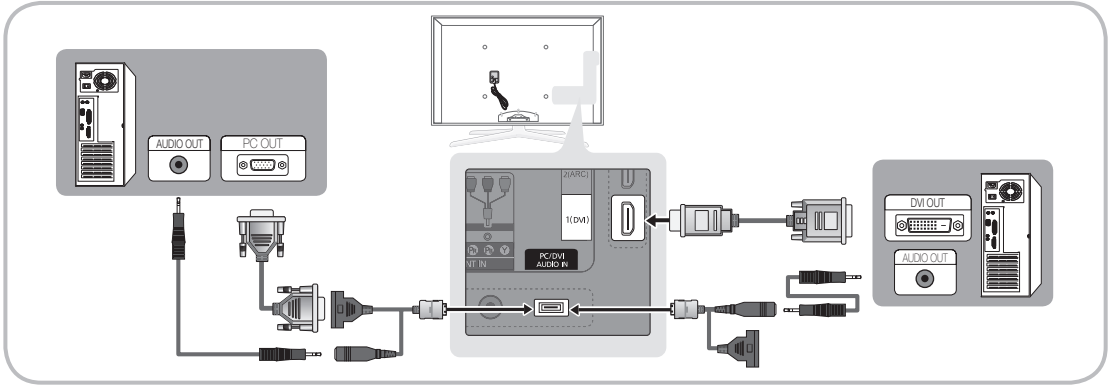

### Display Modes (D-Sub and HDMI/DVI Input)

Optimal resolution is 1920 X 1080 @ 60 Hz.

Mode	Resolution	Horizontal Frequency (KHz)	Vertical Frequency (Hz)	Pixel Clock Frequency (MHz)	Sync Polarity (H / V)
IBM	640 x 350	31.469	70.086	25.175	+/-
	720 x 400	31.469	70.087	28.322	-/+
MAC	640 x 480	35.000	66.667	30.240	-/-
	832 x 624	49.726	74.551	57.284	-/-
	1152 x 870	68.681	75.062	100.000	-/-
VESA CVT	720 x 576	35.910	59.950	32.750	-/+
	1152 x 864	53.783	59.959	81.750	-/+
	1280 x 720	56.456	74.777	95.750	-/+
	1280 x 960	75.231	74.857	130.000	-/+
VESA DMT	640 x 480	31.469	59.940	25.175	-/-
	640 x 480	37.861	72.809	31.500	-/-
	640 x 480	37.500	75.000	31.500	-/-
	800 x 600	37.879	60.317	40.000	+/+
	800 x 600	48.077	72.188	50.000	+/+
	800 x 600	46.875	75.000	49.500	+/+
	1024 x 768	48.363	60.004	65.000	-/-
	1024 x 768	56.476	70.069	75.000	-/-
	1024 x 768	60.023	75.029	78.750	+/+
	1152 x 864	67.500	75.000	108.000	+/+
	1280 x 1024	63.981	60.020	108.000	+/+
	1280 x 1024	79.976	75.025	135.000	+/+
	1280 x 720	45.000	60.000	74.250	+/+
	1280 x 800	49.702	59.810	83.500	-/+
	1280 x 800	62.795	74.934	106.500	-/+
	1280 x 960	60.000	60.000	108.000	+/+
	1360 x 768	47.712	60.015	85.500	+/+
1440 x 900	55.935	59.887	106.500	-/+	
1440 x 900	70.635	74.984	136.750	-/+	
1600 x 1200	75.000	60.000	162.000	+/+	
1680 x 1050	65.290	59.954	146.250	-/+	
VESA GTF	1280 x 720	52.500	70.000	89.040	-/+
	1280 x 1024	74.620	70.000	128.943	-/-
VESA DMT / DTV CEA	1920 x 1080p	67.500	60.000	148.500	+/+

### NOTE

- For HDMI/DVI cable connection, you must use the **HDMI IN 1(DVI)** jack.
- The interlace mode is not supported.
- The set might operate abnormally if a non-standard video format is selected.
- Separate and Composite modes are supported. SOG(Sync On Green) is not supported.

# Advanced Features

## Network Connection

You can set up your TV so that it can access the Internet through your local area network (LAN) using a wired or wireless connection.

### Connecting to a Wired Network

You can attach your TV to your LAN using cable in three ways:

- You can attach your TV to your LAN by connecting the LAN port on the back of your TV to an external modem using a Cat 5 cable. See the diagram below.

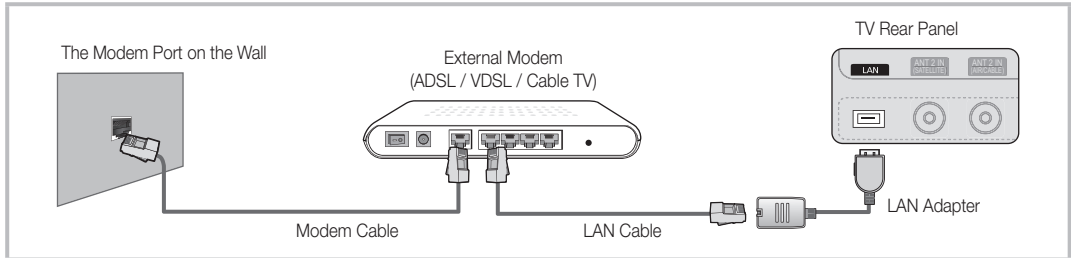

- You can attach your TV to your LAN by connecting the LAN port on the back of your TV to a IP Sharer which is connected to an external modem. Use Cat 5 cable for the connection. See the diagram below.

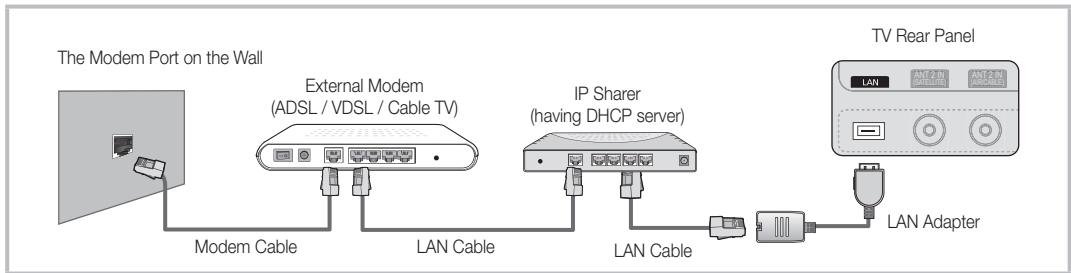

- Depending on how your network is configured, you may be able to attach your TV to your LAN by connecting the LAN port on the back of your TV directly to a network wall outlet using a Cat 5 cable. See the diagram below. Note that the wall outlet is attached to a modem or router elsewhere in your house.

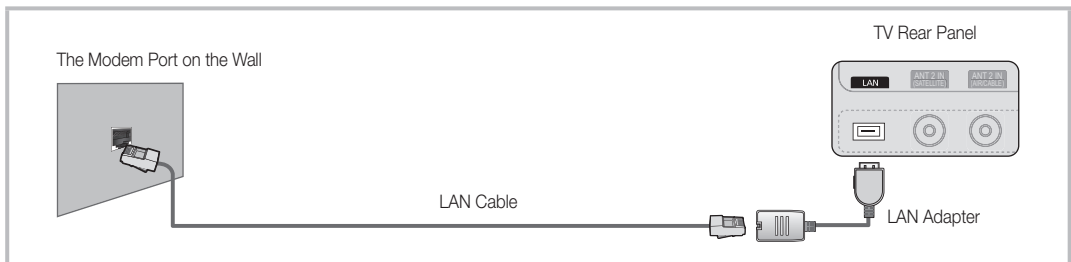

If you have a Dynamic Network, you should use an ADSL modem or router that supports Dynamic Host Configuration Protocol (DHCP). Modems and routers that support DHCP automatically provide the IP address, subnet mask, gateway, and DNS values your TV needs to access the Internet so you don't have to enter them manually. Most home networks are Dynamic Networks.

Some networks require a Static IP address. If your network requires a Static IP address, you must enter the IP address, subnet mask, gateway, and DNS values manually on your TV's Cable Setup Screen when you set up the network connection. To get the IP address, subnet mask, gateway, and DNS values, contact your Internet Service Provider (ISP). If you have a Windows computer, you can also get these values through your computer.

 You can use ADSL modems that support DHCP if your network requires a Static IP address. ADSL modems that support DHCP also let you use Static IP addresses.

## Network Setup (Auto)

Use the Automatic **Network Setup** when connecting your TV to a network that supports DHCP. To set up your TV's cable network connection automatically, follow these steps:

### How to set up automatically

1. Connect your TV to your LAN as described in the previous section.
2. Turn on your TV, press the **MENU** button on your remote, use the **▲** or **▼** button to select **Setup**, and then press the **ENTER** button.
3. Use the **▲** or **▼** button to select **Network** in the **Setup** menu, and then press the **ENTER** button. The **Network** screen appears.

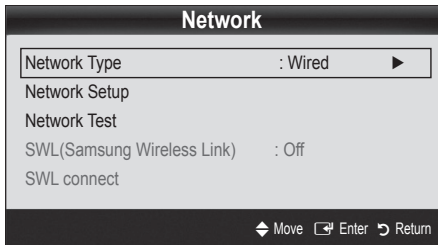

4. On the **Network** screen, select **Network Type**.
5. Set **Network Type** to **Wired**.
6. Select **Network Setup**. The **Network Setup** screen appears.

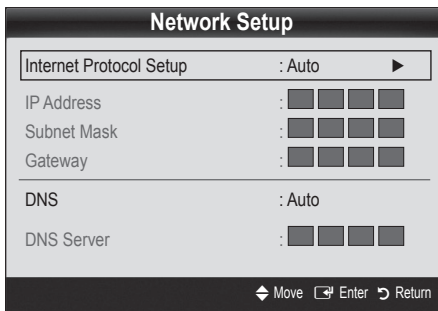

7. Set **Internet Protocol Setup** to **Auto**.
8. **Auto** acquires and enters the needed Internet values automatically.
9. When done, press the **RETURN** button on your remote.
10. Select **Network Test** to check the Internet connectivity.
11. If the **Network** Function has not acquired the network connection values, go to the directions for **Manual**.

## Network Setup (Manual)

Use the Manual **Network Setup** when connecting your TV to a network that requires a Static IP address.

### Getting the Network Connection Values

To get the Network connection values on most Windows computers, follow these steps:

1. Right click the Network icon on the bottom right of the screen.
2. In the pop-up menu that appears, click Status.
3. On the dialog that appears, click the Support tab.
4. On the Support Tab, click the Details button. The Network connection values are displayed.

### How to set up manually

To set up your TV's cable network connection manually, follow these steps:

1. Follow Steps 1 through 6 in the "How to set up automatically" procedure.
2. Set **Internet Protocol Setup** to **Manual**.
3. Press the **▼** button on your remote to go to the first entry field.
4. Enter the **IP Address**, **Subnet Mask**, **Gateway**, and **DNS Server** values. Use the number buttons on your remote to enter numbers and the arrow buttons to move from one entry field to another.
5. When done, press the **RETURN** button on your remote.
6. Select **Network Test** to check the Internet connectivity.

# Advanced Features

## Connecting to a Wireless Network

To connect your TV to your network wirelessly, you need a wireless router or modem and a Samsung Wireless LAN Adapter (WIS09ABGN, WIS09ABGN2, WIS10ABGN), which you connect to your TV's back or side panel USB jack. See the illustration below.

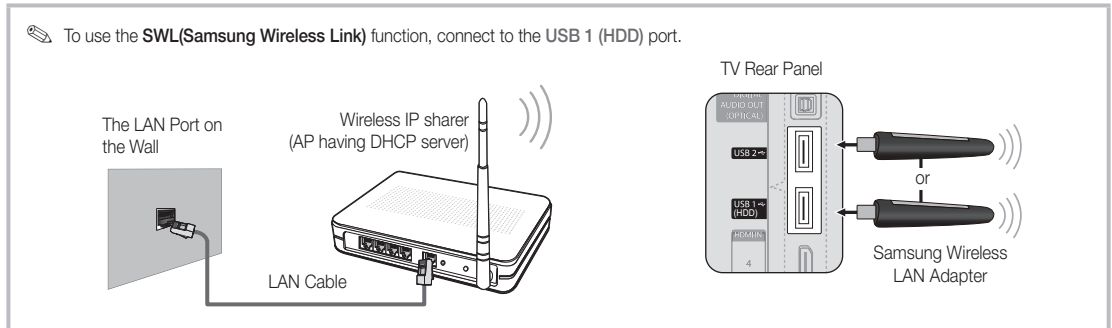

Samsung's Wireless LAN adapter is sold separately and is offered by select retailers, Ecommerce sites and Samsungparts.com. Samsung's Wireless LAN adapter supports the IEEE 802.11A/B/G and N communication protocols. Samsung recommends using IEEE 802.11N. When you play the video over a IEEE 802.11B/G connection, the video may not play smoothly.

### NOTE

- You must use the "Samsung Wireless LAN Adapter" (WIS09ABGN, WIS09ABGN2, WIS10ABGN) to use a wireless network.
- Samsung's Wireless LAN adapter is sold separately. The Samsung Wireless LAN adapter is offered by select retailers, Ecommerce sites and Samsungparts.com.
- To use a wireless network, your TV must be connected to a wireless IP sharer. If the wireless IP sharer supports DHCP, your TV can use a DHCP or static IP address to connect to the wireless network.
- Select a channel for the wireless IP sharer that is not currently being used. If the channel set for the wireless IP sharer is currently being used by another device nearby, this will result in interference and communication failure.
- If you apply a security system other than the systems listed blow, it will not work with the TV.
- If Pure High-throughput (Greenfield) 802.11N mode is selected and the Encryption type is set to WEP, TKIP or TKIP-AES (WPS2Mixed) for your AP, Samsung TVs will not support a connection in compliance with new Wi-Fi certification specifications.
- If your AP supports WPS (Wi-Fi Protected Setup), you can connect to the network via PBC (Push Button Configuration) or PIN (Personal Identification Number). WPS will automatically configure the SSID and WPA key in either mode.
- If your router, modem, or device isn't certified, it may not connect to the TV via the "Samsung Wireless LAN Adapter."
- **Connection Methods:** You can setup the wireless network connection six ways.
  - Samsung Auto Configuration
  - **PBC (WPS)**
  - Auto Setup (Using the Auto Network Search function)
  - Manual Setup
  - **SWL(Samsung Wireless Link)**
  - **Ad-Hoc**
- The Samsung Wireless LAN Adapter may not be recognized or work properly when connecting via a USB hub or via a USB extension cable other than the one available from Samsung.



**Notice**

The picture may appear corrupted or have static for some channels when the TV is connected to the Samsung Wireless LAN Adapter. In such a case, establish a connection using one of the following methods or connect the Samsung Wireless LAN Adapter using a USB cable in a place that is not affected by radio interference.

**Method 1**

Connect using the USB right angle adapter

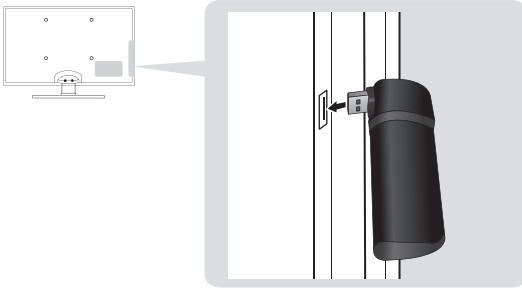
**Method 2**

Connect via an extension cable

 The Samsung Wireless LAN Adapter should be installed in an interference-free area in order to avoid interference between the adapter and tuner.

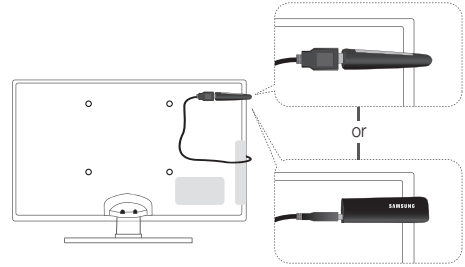

**Network Setup (Samsung Auto Configuration)**



This function is available in APs (Access Points) that support Samsung Auto Configuration. If your AP does not, you can connect through **PBC (WPS)**, auto, or manually.

 This function is available when **SWL(Samsung Wireless Link)** is set to **Off**.

 You can check for equipment that supports Samsung Auto Configuration on [www.samsung.com](http://www.samsung.com).



**How to set up using Samsung Auto Configuration**

- Place the AP and TV next to each other and turn them on.
  -  Because the booting times of applications differ, you may have to wait for approximately 2 minutes.
  -  If the LAN cable connected the WAN port of AP during Samsung Auto Configuration, you are able to complete until internet connection test. If you do not connect, Samsung Auto Configuration will check only device connecting of AP (Not check internet).
- After 2 minutes, connect the Samsung Wireless LAN Adapter to the TV. When the Samsung Wireless LAN Adapter is established, the pop-up window appears.
- As soon as a connection is established, place the AP in parallel with the Samsung Wireless LAN Adapter giving a gap no larger than 25cm.

- Wait until the connection is automatically established.
  -  If Samsung Auto Configuration does not connect your TV to your AP, a pop-up window appears on the screen notifying you of the failure. Reset the AP, and then try again. If the connection fails again, choose one of the other connection setup methods, PBC (WPS), auto, or manual.
- After the connection is established, locate the sharer at the desired location.
  -  If the AP settings have been changed or it is the first time you use the new AP after purchase, you need to set up again beginning from Step 1.

**Network Setup (PBC (WPS))****How to set up using PBC (WPS)**

If your router has a PBC (WPS) button, follow these steps:

- Connect your TV to your LAN as described in the previous section.
- Turn on your TV, press the **MENU** button on your remote, use the **▲** or **▼** button to select **Setup**, and then press the **ENTER**  button.
- Use the **▲** or **▼** button to select **Network** in the **Setup** menu, and then press the **ENTER**  button.
- On the **Network** screen, select **Network Type**.
- Set **Network Type** to **Wireless**.
- Select **Network Setup**. The **Network Setup** screen appears.

# Advanced Features

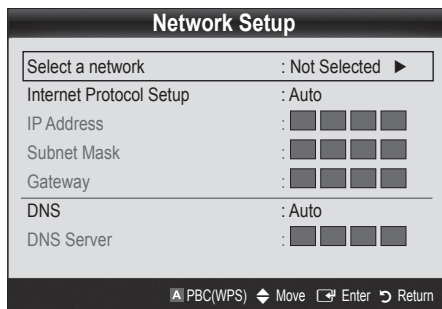

7. Press the Red button on your remote.
8. Press the PBC (WPS) button on your router within 2 minutes. Your TV player automatically acquires all the network setting values it needs and connects to your network.
9. After the network connection is set up, press the RETURN button to exit the **Network Setup** screen.

## Network Setup (Auto)

Most wireless networks have an optional security system that requires devices that access the network to transmit an encrypted security code called an Access or Security Key. The Security Key is based on a Pass Phrase, typically a word or a series of letters and numbers of a specified length you were asked to enter when you set up security for your wireless network. If you use this method of setting up the network connection, and have a Security Key for your wireless network, you will have to enter the Pass Phrase during the setup process.

### How to set up automatically

To set up the wireless connection automatically, follow these steps:

1. Follow Steps 1 through 6 in the “How to set up using PBC (WPS)” (p. 33).
2. Press the ▼ button to select **Internet Protocol Setup**, and then press the ENTER button. Press the ▲ or ▼ button to select **Auto**, and then press the ENTER button.
3. Press the ▲ button to go to **Select a Network**, and then press the ENTER button. The **Network** function searches for available wireless networks. When done, it displays a list of the available networks.
4. In the list of networks, press the ▲ or ▼ button to select a network, and then press the ENTER button.
  - 📌 If the AP is set to Hidden (Invisible), you have to select **Add Network** and enter the correct **Network Name (SSID)** and **Security Key** to establish the connection.

5. If the Security/PIN pop-up appears, go to Step 6. If the Network Connecting Screen appears, go to Step 10.
6. Press the ▲ or ▼ button to select **Security** or **PIN**. For most home networks, you would select Security (for **Security Key**). The **Security** Screen appears.

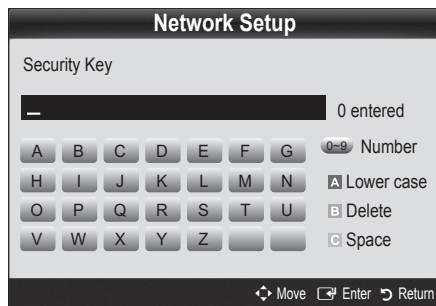

7. On the **Security** screen, enter your network's Pass Phrase.
  - 📌 You should be able to find the Pass Phrase on one of the set up screens you used to set up your router or modem.
8. To enter the Pass Phrase, follow these general directions:
  - Press the number buttons on your remote to enter numbers.
  - Use the direction buttons on your remote to move from button to button on the **Security Key** screen.
  - Press the Red button to change case or display symbols/characters.
  - To enter a letter or symbol, move to the letter or symbol, and then press the ENTER button.
  - To delete the last letter or number you entered, press the Green button on your remote.
9. When done, press the Blue button on your remote. The Network Connecting screen appears.
10. Wait until the connection confirmation message is displayed, and then press the ENTER button. The **Network Setup** screen re-appears.
11. To test the connection, press the RETURN button to select **Network Test**, and then press the ENTER button.

## Network Setup (Ad-Hoc)

You can connect to a mobile device without an access point through the “Samsung Wireless LAN Adapter” by using a peer to peer network.

 This function is available when **SWL(Samsung Wireless Link)** is set to **Off**.

### How to connect to new Ad-hoc device

1. Follow Steps 1 through 6 in the “How to set up using PBC (WPS)” (p. 33).
2. Choose **Select a network**. A list of devices/networks appears.
3. While in the device list, press the Blue button on the remote.

 The message **Ad-hoc is a direct Wi-Fi connection with cell phone or PC. The existing network system may have limited functionality. Do you want to change the network connection?** is displayed.

4. Input the generated **Network Name (SSID)** and **Security Key** into the device you want to connect.

### How to connect an existing Ad-hoc device

1. Follow Steps 1 through 6 in the “How to set up using PBC (WPS)” (p. 33).
2. Choose **Select a network**. The Device/Network list appears.
3. Select the device you want in the Device list.
4. If security key is required, input the security key.

 If network doesn't operate normally, check the **Network Name (SSID)** and **Security Key** again. An incorrect **Security Key** may cause a malfunction.

## Network Setup (Manual)

If the other methods do not work, you need to enter the Network setting values manually.



### Getting the Network Connection Values

To get the Network connection values on most Windows computers, follow these steps:

1. Right click the Network icon on the bottom right of the screen.
2. In the pop-up menu, click Status.
3. On the dialog that appears, click the Support tab.
4. On the Support tab, click the Details button. The Network settings are displayed.

### How to set up manually



To enter the Network connection values manually, follow these steps:

1. Follow Steps 1 through 6 in the “How to set up using PBC (WPS)” (p. 33).
2. Press the ▼ button to select **Internet Protocol Setup**, and then press the ENTER  button. Press the ▲ or ▼ button to select **Manual**, and then press the ENTER  button.
3. Press the ▼ button to go to the first entry field (IP Address).
4. Use the number buttons to enter numbers.
5. When done with each field, use the ► button to move successively to the next field. You can also use the other arrow buttons to move up, down, and back.
6. Enter the **IP Address**, **Subnet Mask**, and **Gateway** values.
7. Press the ▲ or ▼ button to go to **DNS**.
8. Press the ▼ button to go to the first DNS entry field. Enter the numbers as above.
9. When done, press the ▲ button to go to **Select a Network**. Select your network, and then press the ENTER  button.
10. Go to Step 4 in the “How to set up automatically” (p. 34), and follow the directions from that point on.

# Advanced Features

## SWL(Samsung Wireless Link)

This function lets you connect a Samsung device that supports the PBC (WPS) to your TV. You can connect devices to the TV even if a sharer is not connected to the TV.

-  To use the Internet@TV, the AP (access point) must be connected to the wireless network.
-  If a Samsung Wireless LAN Adapter is connected to the USB 2 port, the network may not operate normally. We recommend to connecting it to the **USB 1 (HDD)** port.
-  Only sharers using the 2.4 Ghz band are supported. Sharers using the 5 Ghz band are not supported.





## SWL connect

You can directly connect a device that supports the PBC (WPS) to the TV.

-  This function is available when **SWL(Samsung Wireless Link)** is set to **On**.

### How to connect Samsung Wireless Link

For the procedures to establish a connection, refer to the following:

1. Follow Steps 1 through 5 in the "How to set up using PBC (WPS)" (p. 33).
2. Select **SWL(Samsung Wireless Link)** by using the ▼ button and press the ENTER  button to turn it On.
3. Select **SWL connect** by using the ▼ button and press the ENTER  button.
4. If the "**Press the PBC button on the PBC(WPS) supported device to connect within 120 seconds.**" message appears, press the PBC button on the device to connect.
  -  For more information, refer to the wireless network setup manual of the device to be connected.
5. If the device is connected properly to the TV after starting count on message box then message box will be disappeared automatically.
  -  If the connection fails, please retry after 2 minutes.

### If Your TV Fails to Connect to the Internet

Your TV may not be able to connect to the Internet because your ISP has permanently registered the MAC address (a unique identifying number) of your PC or modem, which it then authenticates each time you connect to the Internet as a way of preventing unauthorized access. As your TV has a different MAC address, your ISP can not authenticate its MAC address, and your TV can not connect.

To resolve this problem, ask your ISP about the procedures required to connect devices other than a PC (such as your TV) to the Internet.

If your Internet service provider requires an ID or password to connect to the Internet, your TV may not be able to connect to the Internet. If this is the case, you must enter your ID or password when connecting to the Internet.

The internet connection may fail because of a firewall problem. If this is the case, contact your Internet service provider.

If you cannot connect to the Internet even after you have followed the procedures of your Internet service provider, please contact Samsung Electronics at 1-800-SAMSUNG.

## Media Play

### MEDIA.P



Enjoy recorded tv, photos, music and/or movie files saved on a USB Mass Storage Class (MSC) device and/or your PC.

### MediaPlay

#### Recorded TV

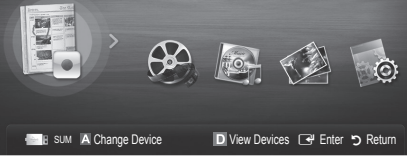

## Connecting a USB Device

1. Turn on your TV.
2. Connect a USB device containing recorded tv, photo, music and/or movie files to the USB 1 (HDD) or USB 2 jack on the side of the TV.
3. When USB is connected to the TV, popup window appears. Then you can select **Media Play**.

TV Rear Panel

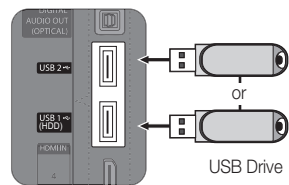

## Connecting to the PC through network





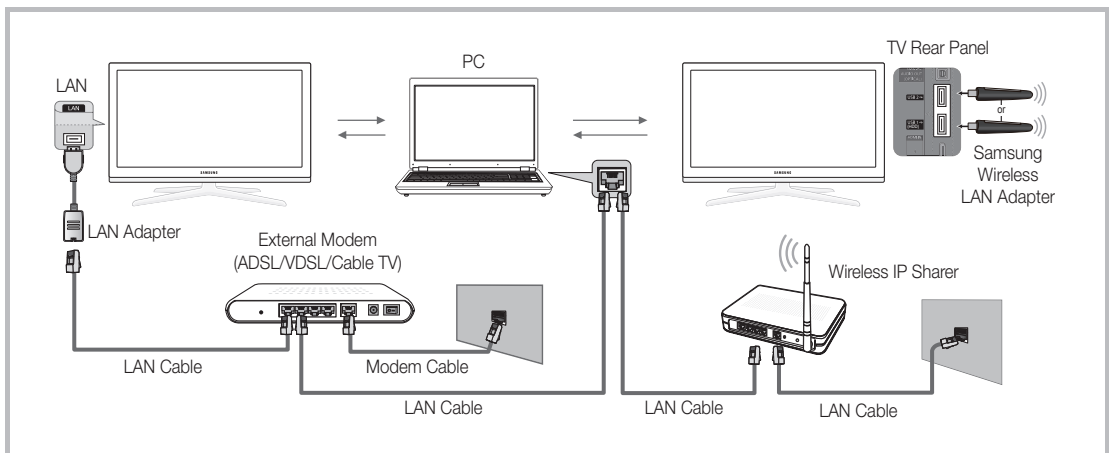





You can play pictures, music and videos saved on your PC through a network connection in the **Media Play** mode.

If you use **Media Play** through saved file on your PC, you should download "PC Share Manager" and users manual from "[www.samsung.com](http://www.samsung.com)."





1. For more information on how to configure your network, refer to "Network Connection" (p. 30).
  - You are recommended to locate both TV and PC in same subnet. The first 3 parts of the subnet address of the TV and the PC IP addresses should be the same and only the last part (the host address) should be changed. (e.g. IP Address: 123.456.789.\*\*)
2. Using a LAN cable, connect between the external modem and the PC onto which the Samsung PC Share Manager programme will be installed.
  - You can connect the TV to the PC directly without connecting it through a Sharer (Router).

# Advanced Features

-  No supported functions when connecting to the PC through network:
  - The **Background Music** and **Background Music Setting** functions.
  - Sorting files by preference in the **Photos**, **Music**, and **Videos** folders.
  - The  (REW) or  (FF) button while a movie is playing.
-  The Divx DRM, Multi-audio, embedded caption does not supported.
-  Samsung PC Share manager should be permitted by the firewall programme on your PC.
-  When you use **Media Play** mode through a network connection, According to functions of the provided server:
  - The sorting method may vary.
  - The scene search function may not be supported.
  - The **Play Continuously** function, which resumes playing of a video, may not be supported.
    - The **Play Continuously** function does not support multiple users. (It will have only memorised the point where the most recent user stopped playing.)
  - The  or  button may not work depending on the content information.
  - You may experience file stuttering while playing a video in Media Play through a network connection.
-  It might not work properly with unlicensed multimedia files.
-  Need-to-Know List before using **Media Play**
  - MTP (Media Transfer Protocol) is not supported.
  - The file system supports FAT16, FAT32 and NTFS.
  - Certain types of USB Digital camera and audio devices may not be compatible with this TV.
  - Media Play only supports USB Mass Storage Class (MSC) devices. MSC is a Mass Storage Class Bulk-Only Transport device. Examples of MSC are Thumb drives, Flash Card Readers and USB HDD (USB HUB are not supported). Devices should be connected directly to the TV's USB port.
  - Before connecting your device to the TV, please back up your files to prevent them from damage or loss of data. SAMSUNG is not responsible for any data file damage or data loss.
  - Connect a USB HDD to the dedicated port, **USB 1 (HDD)** port.
  - Do not disconnect the USB device while it is loading.
  - The higher the resolution of the image, the longer it takes to display on the screen.
  - The maximum supported JPEG resolution is 15360X8640 pixels.
  - For unsupported or corrupted files, the "Not Supported File Format" message is displayed.
  - If the files are sorted by Basic View, up to 1000 files can be displayed in each folder.
  - MP3 files with DRM that have been downloaded from a non-free site cannot be played. Digital Rights Management (DRM) is a technology that supports the creation of content, the distribution and management of the content in an integrated and comprehensive way, including the protection of the rights and interests of the content providers, the prevention of the illegal copying of contents, as well as managing billings and settlements.
  - If more than 2 PTP devices are connected, you can only use one at a time.
  - If more than two MSC devices are connected, some of them may not be recognized. A USB device that requires high power (more than 500mA or 5V) may not be supported.
  - If an over-power warning message is displayed while you are connecting or using a USB device, the device may not be recognized or may malfunction.
  - If the TV has been no input during time set in **Auto Protection Time**, the Screensaver will run.
  - The power-saving mode of some external hard disk drives may be released automatically when connected to the TV.
  - If a USB extension cable is used, the USB device may not be recognized or the files on the device may not be read.
  - If a USB device connected to the TV is not recognized, the list of files on the device is corrupted or a file in the list is not played, connect the USB device to the PC, format the device and check the connection.
  - If a file deleted from the PC is still found when Media Play is run, use the "Empty the Recycle Bin" function on the PC to permanently delete the file.

## Screen Display

Move to the file you desired using the up/down/right/left buttons and then press the **ENTER**  or **▶** (Play) button. The file is played.

 Supports the **View Devices** and **Home in Media Play** homepage.

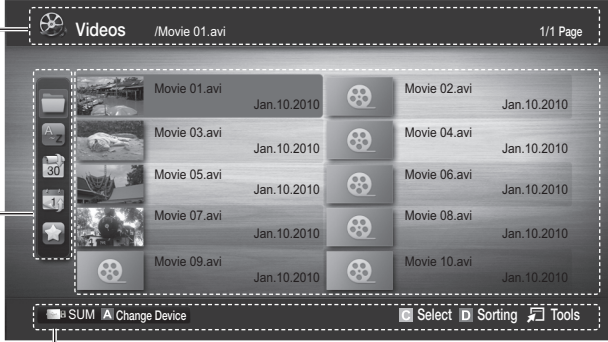





**Information:**  
You can ascertain the selected file name and the number of files and page.



**Sort List Section:**  
Displays sorting standard.

 Sorting standard is different depending on the contents.

**File List Section:**  
You can confirm the files and groups that is sorted by each category.

**Operation Buttons**

-  **Red (Change Device):** Selects a connected device.
-  **Green (Preference):** Sets the file preference. (not supported in Basic view)
-  **Yellow (Select):** Selects multiple files from file list. Selected files are marked with a symbol.
-  **Blue (Sorting):** Selects the sort list.
-  **Tools:** Displays the option menu.

 Using the (REW)  or **▶** (FF) button, file list can move to next or previous page.

## Recorded TV

To use the recording or **Timeshift Mode** function, the connected USB device must be available for recording. **Device format** is recommended to use USB HDD.

 During the Device formatting, do not disconnect the device while formatting is in progress. If you format the device, all files will be deleted.

 Before formatting your device to the tv, please back up your files to prevent them from damage or loss of data. SAMSUNG is not responsible for any data file damage or data loss.

### Playing Recorded TV Program

1. Press the **◀** or **▶** button to select **Recorded TV**, then press the **ENTER**  button in the **Media Play** menu.
2. Press the **◀/▶/▲/▼** button to select the desired file in the file list.
3. Press the **ENTER**  button or **▶** (Play) button.
  - The selected file is displayed on the top with its playing time.
  - During playing the recorded TV programme, you can search using the **◀** and **▶** button.

### Operation Buttons

 **Green (Section Repeat):** You can set up the fuction to repeat some section. You can also watch some section you want to.



# Advanced Features



## Using the Timeshift Mode function

If you missed a live broadcast, you can see from the recorded broadcast using this feature.

When the **Timeshift Mode** is set to **Auto**, the TV stores the channel you watch currently to record automatically.

When the **Timeshift Mode** is set to **Manual**, if you press the  (Play) button, the TV stores the channel from the point of view you want to record.

### NOTE

- Recorded videos are DRM (digital rights management) protected and cannot be played on a PC or other TVs, nor can they be played when the main board of the TV is changed.
- Data broadcasts cannot be recorded.
- The availability of both recording and the **Timeshift Mode** function may differ depending on picture quality and the free space on the hard disk drive.
- If you press the **▲** or **▼** button, you can see the current channel being on air, or can see the start point the recorded broadcast.
- The **Timeshift Mode** operates for a maximum of 90 minutes.
- After the **Timeshift Mode** function has run for the maximum time, the time information will be fixed to "00:00:00." Note that if you have paused the recording the TV will automatically resume playback.
- If the 5% free memory space limit of the USB storage device is reached, the current recording process will be closed.
- When recording is performed by both the PVR (Personal Video Recorder) function and a device that supports the HDMI-CEC feature, recording by the PVR function takes precedence.
- During a playback or the **Timeshift Mode**, the picture will be displayed according to the display settings of the TV.
- If you change the input source during recording, the screen will go blank until the change is completed.
- An application which supports neither the recording nor the **Timeshift Mode** function will close automatically if you try to use it during either function.
- A message may appear in front of the application window indicating that the recording or the **Timeshift Mode** function is closed.
- **Timeshift Mode** function is not supported for radio channels.
- The recording and the **Timeshift Mode** functions are disabled for channels locked with **Child Lock**.
- If the USB device has failed the **Device Performance Test**, the USB device must go through the **Device Format** and **Device Performance Test** again before you record with the **Guide** or **Channel Manager**.
- The recording and **Timeshift Mode** functions can only be used with a USB storage device that completed the **Device Performance Test**.
- If you attempt the recording or **Timeshift Mode** function with a device that did not have the **Device Performance Test**, the function will not start.
- If you press  (REC) on the remote control while the **Channel Manager** screen is being displayed or record with **Timer Recording**, the TV may start or stop recording 1 or 2 seconds later than you intended due to the time needed to process the command.
- If a USB device dedicated to recording is connected, existing **Timeshift Mode** or recording files that were saved abnormally will automatically be deleted.
- If you switch to external input mode during recording, the recording will continue but the  (REC) button will be disabled.
- If any function that turns off the TV (**Sleep Timer**, Off timer, etc.) is set for a time that conflicts with recording, the TV will be turned off once the recording is complete.



## Videos

### Playing Video

1. Press the ◀ or ▶ button to select **Videos**, then press the ENTER  button in the **Media Play** menu.
2. Press the ◀/▶/▲/▼ button to select the desired file in the file list.
3. Press the ENTER  button or  (Play) button.
  - The selected file is displayed on the top with its playing time.
  - If video time information is unknown, play time and progress bar are not displayed.
  - During playing the video, you can search using the ◀ and ▶ button.

 In this mode, you can enjoy movie clips contained on a Game, but you cannot play the Game itself.

- Supported Subtitle Formats

Name	File extension	Format
MPEG-4 time-based text	.txt	XML
SAMI	.smi	HTML
SubRip	.srt	string-based
SubViewer	.sub	string-based
Micro DVD	.sub or .txt	string-based



- Supported Video Formats

File Extension	Container	Video Codec	Resolution	Frame rate (fps)	Bit rate (Mbps)	Audio Codec
*.avi *.mkv	AVI MKV	Divx 3.11 / 4.x / 5.1 / 6.0	1920x1080	6 ~ 30	8	MP3 / AC3 / LPCM / ADPCM / DTS Core
		XviD	1920x1080	6 ~ 30	8	
		H.264 BP / MP / HP	1920x1080	6 ~ 30	25	
		MPEG4 SP / ASP	1920x1080	6 ~ 30	8	
*.asf	ASF	Divx 3.11 / 4.x / 5.1 / 6.0	1920x1080	6 ~ 30	8	MP3 / AC3 / LPCM / ADPCM / WMA
		XviD	1920x1080	6 ~ 30	8	
		H.264 BP / MP / HP	1920x1080	6 ~ 30	25	
		MPEG4 SP / ASP	1920x1080	6 ~ 30	8	
*.wmv	ASF	Window Media Video v9	1920x1080	6 ~ 30	25	WMA
*.mp4	MP4	H.264 BP / MP / HP	1920x1080	6 ~ 30	25	MP3 / ADPCM / AAC
		MPEG4 SP / ASP	1920x1080	6 ~ 30	8	
		XVID	1920x1080	6 ~ 30	8	
*.3gp	3GPP	H.264 BP / MP / HP	1920x1080	6 ~ 30	25	ADPCM / AAC / HE-AAC
		MPEG4 SP / ASP	1920x1080	6 ~ 30	8	
*.vro *.vob	VRO VOB	MPEG1	1920x1080	24 / 25 / 30	30	AC3 / MPEG / LPCM
		MPEG2	1920x1080	24 / 25 / 30	30	
*.mpg *.mpeg	PS	MPEG1	1920x1080	24 / 25 / 30	30	AC3 / MPEG / LPCM / AAC
		MPEG2	1920x1080	24 / 25 / 30	30	
		H.264	1920x1080	6 ~ 30	25	
*.ts *.tp *.trp	TS	MPEG2	1920x1080	24 / 25 / 30	30	AC3 / AAC / MP3 / DD+ / HE-AAC
		H.264	1920x1080	6 ~ 30	25	
		VC1	1920x1080	6 ~ 30	25	

# Advanced Features

## Other Restrictions

### NOTE

- If there are problems with the contents of a codec, the codec will not be supported.
- If the information for a Container is incorrect and the file is in error, the Container will not be able to play correctly.
- Sound or video may not work if the contents have a standard bitrate/frame rate above the compatible Frame/sec listed in the table above.
- If the Index Table is in error, the Seek (Jump) function is not supported.

Video Decoder	Audio Decoder
<ul style="list-style-type: none"> <li>• Supports up to H.264, Level 4.1</li> <li>• H.264 FMO / ASO / RS, VC1 SP / MP / AP L4 and AVCHD are not supported.</li> <li>• XVID, MPEG4 SP, ASP :               <ul style="list-style-type: none"> <li>– Below 1280 x 720: 60 frame max</li> <li>– Above 1280 x 720: 30 frame max</li> </ul> </li> <li>• GMC 2 over is not supported.</li> <li>• H.263 is not supported.</li> <li>• Only Samsung Techwin MJPEG is supported.</li> </ul>	<ul style="list-style-type: none"> <li>• Supports up to WMA 7, 8, 9, STD</li> <li>• WMA 9 PRO does not support 2 channel excess multi channel or lossless audio.</li> <li>• WMA sampling rate 22050Hz mono is not supported.</li> </ul>

## Playing recorded TV or movie file continuously (Resume Play)

If you exit the playing Recorded TV or Videos function, it can be played later from the point where it was stopped.

If you press the **ENTER** button (**Chaptering**) during playing the file, you can explore scene divided into 5 chapters you want.

If the index information is damaged or unsupported, you will not be able to use the **Chaptering** function.

1. Select the movie file you want to play continuously by pressing the ◀ or ▶ button to select it from the file list section.
2. Press the ▶ (Play) / ENTER button.
3. Select **Play Continuously** (Resume Play) by pressing the Blue button. The Movie will begin to play from where it was stopped.

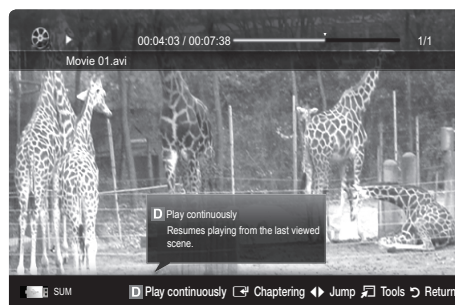

The Blue button is available when resuming play.

If the **Cont. movie play help** function is set to **On** in the **Settings** menu, a pop-up message will appear when you resume play a movie file.



## Music

### Playing Music

1. Press the ◀ or ▶ button to select **Music**, then press the ENTER  button in the **Media Play** menu.
2. Press the ◀/▶/▲/▼ button to select the desired file in the file list.
3. Press the ENTER  button or ▶ (Play) button.
  - During playing the music, you can search using the ◀ and ▶ button.
  - ◀◀ (REW) and ▶▶ (FF) buttons do not function during play.

 Only displays the files with MP3 and PCM file extension. Other file extensions are not displayed, even if they are saved on the same USB device.

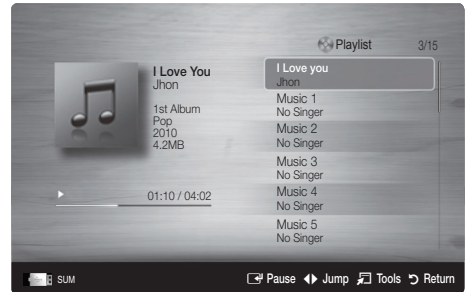

 If the sound is strange when playing MP3 files, adjust the **Equalizer** in the **Sound** menu. (An over-modulated MP3 file may cause a sound problem.)

 You can create **My Playlist** selecting the desired music in the file, and can play **My Playlist**.



## Photos

### Viewing a Photo (or Slide Show)

1. Press the ◀ or ▶ button to select **Photos**, then press the ENTER  button in the **Media Play** menu.
2. Press the ◀/▶/▲/▼ button to select the desired file in the file list.
3. Press the ENTER  button or ▶ (Play) button.
  - While a photo list is displayed, press the ▶ (Play) / ENTER  button on the remote control to start slide show.
  - All files in the file list section will be displayed in the slide show.
  - During the slide show, files are displayed in order from currently being shown.

 Music files can be automatically played during the Slide Show if the **Background Music** is set to **On**.

 The **BGM Mode** cannot be changed until the BGM has finished loading.



# Advanced Features

## Playing the Multiple Files

### Playing the selected recorded TV/video/music/photo files

1. Press the Yellow button in the file list to select the desired file.
2. Repeat the above operation to select multiple files.

#### NOTE

- The ✓ mark appears to the left of the selected files.
- To cancel a selection, press the Yellow button again.
- To deselect all selected files, press the TOOLS button and select **Deselect All**.

3. Press the TOOLS button and select **Play Selected Contents**.













### Playing the recorded TV/video/music/photo file group

1. While a file list is displayed, move to the any file in desired group.
2. Press the TOOLS button and select **Play Current Group**.

## Media Play Additional Function

### Sorting the file list

Press the Blue button in the file list to sort the files.

Category	Operations	Recorded TV	Videos	Music	Photos
 Basic View	It shows whole folder. You can view the photo by selecting the folder.		▼	▼	▼
 Title	It sorts and displays the file title in Symbol/Number/Alphabet/Special order.	▼	▼	▼	▼
 Preference	It sorts and displays the file by preference. You can change the file preference in the file list section using the Green button.	▼	▼	▼	▼
 Latest Date	It sorts and shows files by latest date.	▼	▼		▼
 Earliest Date	It sorts and shows files by earliest date.	▼	▼		▼
 Artist	It sorts the music file by artist in alphabetical.			▼	
 Album	It sorts the music file by album in alphabetical order.			▼	
 Genre	It sorts music files by the genre.			▼	
 Mood	It sorts music files by the mood. You can change the music mood information.			▼	
 Monthly	It sorts and shows photo files by month. It sorts only by month (from January to December) regardless of year.	▼			▼
 Channel	It sorts the recorded files by channel name.	▼			

## Recorded TV/Videos/Music/Photos Play Option menu

During playing a file, press the TOOLS button.

Category	Operations	Recorded TV	Videos	Music	Photos
Title	You can move the other file directly.	▼	▼		
Repeat Mode	You can play recorded TV, movie and music files repeatedly.	▼	▼	▼	
Picture Size	You can adjust the picture size for preference.	▼	▼		
Picture Setting	You can adjust the picture setting (p. 17~23).	▼	▼		▼
Sound Setting	You can adjust the sound setting (p. 23, 24, 25).	▼	▼	▼	▼
Subtitle Setting	You can play the video file with Subtitle. This function only works if the subtitles are the same file name as the video file.	▼	▼		
Audio	You can enjoy video in one of supported languages as required. The function is only enabled when stream-type files which support multiple audio formats are played.	▼	▼		
Audio Description	You can adjust the audio description (p. 24).	▼			
Stop Slide Show / Start Slide Show	You can start or stop a slide show.				▼
Slide Show Speed	You can select the slide show speed during the slide show.				▼
Slide Show Effect	You can set variously the slide show effect.				▼
Background Music	You can set and select background music when watching a slide show.				▼
Zoom	You can zoom into images in full screen mode.				▼
Rotate	You can rotate images in full screen mode.				▼
Home Background	You can move the file to the <b>Media Play</b> desktop.				▼
Information	You can see detailed information about the played file.	▼	▼	▼	▼

## Settings

### Using the Setup Menu

- **Background Setting:** Select to display the background you want.
- **Cont. movie play help (Resume Play) (On / Off):** Select to display the help pop-up message for continuous movie playback.
- **Get the DivX® VOD registration code:** Shows the registration code authorized for the TV. If you connect to the DivX web site and register the registration code with a personal account, you can download VOD registration file. If you play the VOD registration using Media Play, the registration is completed.  
 For more information on DivX® VOD, visit "www.DivX.com."
- **Get the DivX® VOD deactivation code:** When DivX® VOD is not registered, the registration deactivation code is displayed. If you execute this function when DivX® VOD is registered, the current DivX® VOD registration is deactivated.
- **Information:** Select to view information about the connected device.

# Advanced Features

## Anynet+

### What is Anynet+? **TOOLS**

Anynet+ is a function that enables you to control all connected Samsung devices that support Anynet+ with your Samsung TV's remote. The Anynet+ system can be used only with Samsung devices that have the Anynet+ feature. To be sure your Samsung device has this feature, check if there is an Anynet+ logo on it.

### To connect to Home Theatre

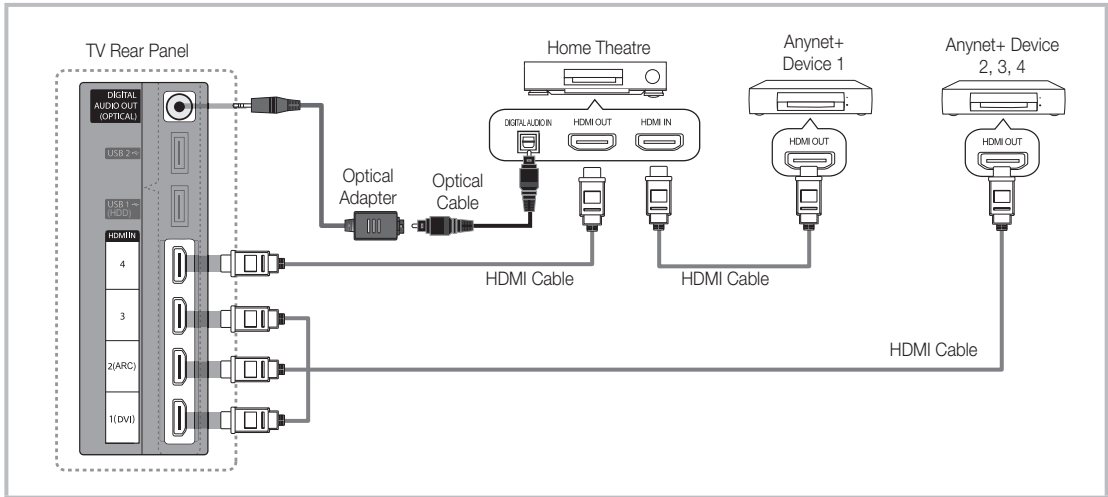

1. Connect the **HDMI IN (1(DVI), 2(ARC), 3 or 4)** jack on the TV and the **HDMI OUT** jack of the corresponding Anynet+ device using an HDMI cable.
2. Connect the **HDMI IN** jack of the home theatre and the **HDMI OUT** jack of the corresponding Anynet+ device using an HDMI cable.

### **NOTE**

- Connect the Optical cable between the **DIGITAL AUDIO OUT (OPTICAL)** jack on your TV and the Digital Audio Input on the Home Theatre.
- The ARC function enables digital output of sound using the **HDMI IN 2(ARC)** port and can only be operated when the TV is connected to an audio receiver that supports the ARC function.
- When following the connection above, the Optical jack only outputs 2 channel audio. You will only hear sound from the Home Theatre's Front, Left and Right speakers and the subwoofer. If you want to hear 5.1 channel audio, connect the **DIGITAL AUDIO OUT (OPTICAL)** jack on the DVD / Satellite Box (i.e. Anynet Device 1 or 2) directly to the Amplifier or Home Theatre, not the TV.
- Connect only one Home Theatre.
- You can connect an Anynet+ device using the HDMI cable. Some HDMI cables may not support Anynet+ functions.
- Anynet+ works when the AV device supporting Anynet+ is in the standby or on status.
- Anynet+ supports up to 12 AV devices in total. Note that you can connect up to 3 devices of the same type.

## Anynet+ Menu

The Anynet+ menu changes depending on the type and status of the Anynet+ devices connected to the TV.

Anynet+ Menu	Description
<b>View TV</b>	Changes Anynet+ mode to TV broadcast mode.
<b>Device List</b>	Shows the Anynet+ device list.
(device_name) <b>MENU</b>	Shows the connected device menus. E.g. If a DVD recorder is connected, the disc menu of the DVD recorder will appear.
(device_name) <b>INFO</b>	Shows the play menu of the connected device. E.g. If a DVD recorder is connected, the play menu of the DVD recorder will appear.
<b>Recording:</b> (*recorder)	Starts recording immediately using the recorder. (This is only available for devices that support the recording function.)
<b>Stop Recording:</b> (*recorder)	Stops recording.
<b>Receiver</b>	Sound is played through the receiver.

If more than one recording device is connected, they are displayed as (\*recorder) and if only one recording device is connected, it will be represented as (\*device\_name).

## Setting Up Anynet+

### Setup

**Anynet+ (HDMI-CEC) (Off / On):** To use the Anynet+ Function, **Anynet+ (HDMI-CEC)** must be set to **On**.



 When the **Anynet+ (HDMI-CEC)** function is disabled, all the Anynet+ related operations are deactivated.

**Auto Turn Off (No / Yes):** Setting an Anynet+ Device to turn off automatically when the TV is turned off.

 The active source on the TV must be set to TV to use the Anynet+ function.

 Even if an external device is still recording, it may turn off.

## Switching between Anynet+ Devices

- Anynet+ devices connected to the TV are listed.
  -  If you cannot find a device you want, press the Red button to refresh the list.
- Select a device and press the **ENTER**  button. You can switch to the selected device.
  -  Only when you set **Anynet+ (HDMI-CEC)** to **On** in the **Application** menu, the **Device List** menu appears.
    - Switching to the selected device may take up to 2 minutes. You cannot cancel the operation during the switching operation.
    - If you have selected external input mode by pressing the **SOURCE** button, you cannot use the Anynet+ function. Make sure to switch to an Anynet+ device by using the **Device List**.

# Advanced Features

## Recording

---

You can make a recording of a TV Programme using a Samsung recorder.

1. Select **Recording**.



When there are more than two recording devices

- When multiple recording devices are connected, the recording devices are listed. Select one recording device in the **Device List**.



When the recording device is not displayed, select **Device List** and press the Red button to search devices.

2. Press the **EXIT** button to exit.



You can record the source streams by selecting **Recording**: (device\_name).



Pressing the  (REC) button will record whatever you are currently watching. If you are watching video from another device, the video from the device is recorded.



Before recording, check whether the antenna jack is properly connected to the recording device. To properly connect an antenna to a recording device, refer to the recording device's users manual.

## Listening through a Receiver

---

You can listen to sound through a receiver (i.e Home Theatre) instead of the **TV Speaker**.

1. Select **Receiver** and set to **On**.

2. Press the **EXIT** button to exit.



If your receiver supports audio only, it may not appear in the device list.



The receiver will work when you have properly connected the optical in jack of the receiver to the **DIGITAL AUDIO OUT (OPTICAL)** jack of the TV.



When the receiver (i.e Home Theatre) is set to On, you can hear sound output from the TV's Optical jack. When the TV is displaying a DTV (aerial) signal, the TV will send out 5.1 channel sound to the receiver. When the source is a digital component such as a DVD and is connected to the TV via HDMI, only 2 channel sound will be heard from the receiver.

 **NOTE**

- You can only control Anynet+ devices using the TV remote control, not the buttons on the TV.
- The TV remote control may not work under certain conditions. If this occurs, reselect the Anynet+ device.
- The Anynet+ functions do not operate with other manufacturers' products.

### Using the ARC function

You can listen to sound through a receiver connected HDMI cable without the need for a separate optical cable.

1. Select **Receiver** and set to **On**.

2. Press the **EXIT** button to exit.



To use the ARC function, a receiver which supports the HDMI-CEC and ARC features must be connected to the **HDMI IN 2(ARC)** port.



To disable the ARC function, set the **Receiver** to **Off**. Even if the TV transmits the ARC signal continuously, the receiver will be blocked from receiving the signal.



## Troubleshooting for Anynet+

Problem	Possible Solution
Anynet+ does not work.	<ul style="list-style-type: none"> <li>• Check if the device is an Anynet+ device. The Anynet+ system supports Anynet+ devices only.</li> <li>• Connect only one receiver (home theatre).</li> <li>• Check if the Anynet+ device power cord is properly connected.</li> <li>• Check the Anynet+ device's Video/Audio/HDMI cable connections.</li> <li>• Check whether <b>Anynet+ (HDMI-CEC)</b> is set to <b>On</b> in the Anynet+ setup menu.</li> <li>• Check whether the TV remote control is in TV mode.</li> <li>• Check whether it is Anynet+ exclusive remote control.</li> <li>• Anynet+ doesn't work in certain situations. (Searching channels, operating <b>Media Play</b> or <b>Plug &amp; Play</b> (Initial setup), etc.)</li> <li>• When connecting or removing the HDMI cable, please make sure to search devices again or turn your TV off and on again.</li> <li>• Check if the Anynet+ Function of Anynet+ device is set on.</li> </ul>
I want to start Anynet+.	<ul style="list-style-type: none"> <li>• Check if the Anynet+ device is properly connected to the TV and check if the <b>Anynet+ (HDMI-CEC)</b> is set to <b>On</b> in the Anynet+ Setup menu.</li> <li>• Press the <b>TOOLS</b> button to display the Anynet+ menu and select a menu you want.</li> </ul>
I want to exit Anynet+.	<ul style="list-style-type: none"> <li>• Select <b>View TV</b> in the Anynet+ menu.</li> <li>• Press the <b>SOURCE</b> button on the TV remote control and select a device other than Anynet+ devices.</li> <li>• Press <b>P</b> <b>▼/▲</b>, and <b>PRE-CH</b> to change the TV mode. (Note that the channel button operates only when a tuner-embedded Anynet+ device is not connected.)</li> </ul>
The message "Connecting to Anynet+ device..." appears on the screen.	<ul style="list-style-type: none"> <li>• You cannot use the remote control when you are configuring Anynet+ or switching to a view mode.</li> <li>• Use the remote control when the Anynet+ setting or switching to view mode is complete.</li> </ul>
The Anynet+ device does not play.	<ul style="list-style-type: none"> <li>• You cannot use the play function when <b>Plug &amp; Play</b> (Initial setup) is in progress.</li> </ul>
The connected device is not displayed.	<ul style="list-style-type: none"> <li>• Check whether or not the device supports Anynet+ functions.</li> <li>• Check whether or not the HDMI cable is properly connected.</li> <li>• Check whether <b>Anynet+ (HDMI-CEC)</b> is set to <b>On</b> in the Anynet+ setup menu.</li> <li>• Search Anynet+ devices again.</li> <li>• You can connect an Anynet+ device using the HDMI cable only. Some HDMI cables may not support Anynet+ functions.</li> <li>• If it is terminated by an abnormal situation such as disconnecting the HDMI cable or power cord or a power failure, please repeat the device scan.</li> </ul>
The TV Programme cannot be recorded.	<ul style="list-style-type: none"> <li>• Check whether the antenna jack on the recording device is properly connected.</li> </ul>
The TV sound is not output through the receiver.	<ul style="list-style-type: none"> <li>• Connect the optical cable between TV and the receiver.</li> <li>• The ARC function enables digital output of sound using the HDMI IN 2(ARC) port and can only be operated when the TV is connected to an audio receiver that supports the ARC function.</li> </ul>

# Advanced Features

## Getting Started with Internet@TV



Internet@TV brings useful and entertaining contents and services directly from the web to your TV.



### NOTE

- Configure the network settings before using **Internet@TV**. For more information, refer to “Network Connection” (p. 30).
- Unsupported fonts within the provider’s content will not display normally.
- Slow responses and/or interruptions may occur, depending on your network conditions.
- English may be only supported in application depending on region.
- This feature is not available in some locations.
- If you experience a problem using a application, please contact the content provider.
- According to circumstances of the contents provider, an application’s updates or the application itself may be discontinued.
- Depending on your country’s regulations, some applications may have limited service or not be supported.

### Screen Display



**TV Screen:** Displays the current channel.

**Information:** Displays notices, new applications, and advertisements brought to you by Samsung product introductions.

**Application service:** You can experience various service by provided samsung.

**Internet@TV Settings:** Edit and configure applications and **Internet@TV** settings.

**Recommended Applications:** Displays the recommended service by Samsung. You are not able to add or delete a service in this list.

**Downloaded Applications:** Displays the downloaded applications through the Samsung Apps.

**Controls:**

- **Red (Login):** To log in to **Internet@TV**.
- **Green (Mark as Favourite):** To mark the applications as a favourite.
- **Blue (Sort by):** To sort the applications.
- **Return:** To return to the previous menu.

*The colour buttons may work differently depending on the application.*

## Account Login

For an application with multiple accounts, use ◀ and ▶ to access the different accounts.

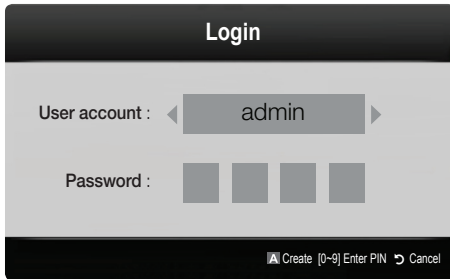

- ✎ For a more enjoyable application experience, register and log in to your account.
  - ✎ For instructions on creating an account, refer to **Settings** → **Internet@TV ID** → **Create**.
1. Press the Red button in **Internet@TV** home page.
  2. Select desired **User account**, then press the ENTER button.
    - ✎ If you want to create an account, press the Red button; then the create account OSD window will appear.
  3. Enter the **Password**.
    - ✎ When login succeeds, **User account** will be displayed on the screen.

## Setting up Internet@TV

### Settings

Create IDs and configure Internet@TV settings from this screen. Highlight Settings using ▲ and ▼ buttons and press the ENTER button.

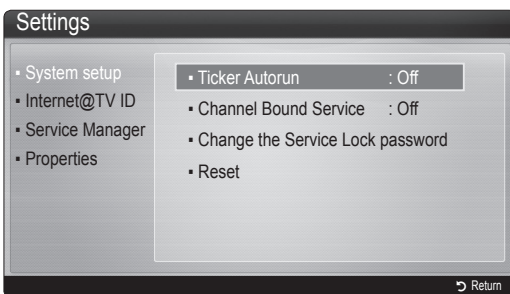

### System Setup

**Ticker Autorun (Off / On):** Enable/disable ticker autorun upon powering on the TV.

✎ The **Ticker** application provides useful News, Weather, and Stock Market information. The **Ticker** application on **Internet@TV** must be downloaded to use this feature.

✎ You must have **Ticker** application downloaded on **Internet@TV** to use this feature.

**Channel Bound Service (Off / On):** Some channels support applications as an Internet data service, allowing you to access the Internet service while watching TV.

✎ Only available if supported by the broadcaster.

### Change the Service Lock password

✎ The default password set is "0-0-0-0."

✎ If you forget the password, press the following sequence of remote control buttons to reset the password to "0-0-0-0": **POWER (off)** → **MUTE** → **8** → **2** → **4** → **POWER (on)**.

**Reset:** Resets Internet@TV settings to factory default settings.

### Internet@TV ID

You can use this menu when creating, deleting the account. You can control your account including contents site's account information.

✎ Account is only for internet@TV.

**Create:** Create an account and link it with desired applications.

#### NOTE

- Account will be made less than 10.
- Maximum number of characters is 8.

### Manager

- **Service Site:** Register login information for service sites.
- **Change Password:** Change account password.
- **Delete:** Delete the account.

- **Service Manager:** Delete and lock applications installed to Internet@TV.

**Lock:** Lock the application.

✎ Accessing a locked application requires the password.

**Delete:** Delete the application.

- **Properties:** Display information about Internet@TV. Use the **Check the speed of your internet connection** option to test your network connection.

# Advanced Features

## Using the Internet@TV service

### Samsung Apps

**Samsung Apps** is a store for downloading applications to be used on Samsung TV/AV equipment.

Users can enjoy a variety of contents like videos, music, photos, games, useful information etc. using the downloaded applications.

Additional applications will be available hereafter.

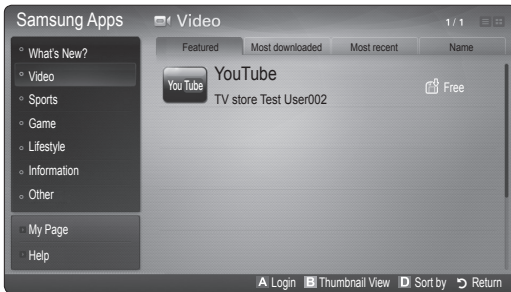

Using the colour buttons with the **Samsung Apps**.

- **Red (Login):** To log in to the internet service.
- **Green (Thumbnail View):** To change the view mode.
- **Blue (Sort by):** To sort the widgets by **Featured**, **Most downloaded**, **Most recent** or **Name**.
- **Return:** Moves to previous menu.

### Skype

Skype created a little piece of software that makes communicating with people around the world easy and fun. With Skype you can say hello or share a laugh with anyone, anywhere. And if both of you are on Skype, it's free. Communicate with people around the world!

For more information, download the Skype user's manual from "www.samsung.com."

### Using the Samsung Apps by category

The following categories are available:

- **What's New?:** Displays newly registered applications.
- **Video:** Displays various video media such as movies, TV shows and short length videos.
- **Sports:** Displays various sports media such as match information, images and short length video.
- **Game:** Displays various games such as sudoku and chess.
- **Lifestyle:** Includes various lifestyle media services such as music, personal photo management tools and social networking such as Facebook and Twitter.
- **Information:** Includes various information services such as news, stocks and weather.
- **Other:** Includes other miscellaneous services.
- **My Page:** **My Page** offers information about already installed applications on the TV like detailed information, download contents etc. It can allow delete or lock the applications.
- **Help:** If you have questions about Internet@TV, check this section first.



## About AllShare

AllShare connects your TV, mobile phones and other devices which are compatible through a network. On your TV, you can view call arrivals, SMS messages and schedules set on your mobile phones. In addition, you can play media contents including videos, photos and music saved on your mobile phones or the other devices (such as your PC) by controlling them on the TV via the network. Additionally, you can use your TV as a monitor for your mobile when browsing a web page.

For more information, visit "www.samsung.com" or contact the Samsung call centre. Mobile devices may need additional software installation. For details, refer to each device's user's guide.

## Setting Up AllShare

### Setup

- **Message (On / Off):** Enables or disables the message function (for call arrivals, SMS messages and schedules set on your mobile phones).
- **Media (On / Off):** Enables or disables the media function. When the media function is on, it plays videos, photos and music from a mobile phone or other device that supports AllShare.
- **ScreenShare (On / Off):** Enables or disables the ScreenShare function for using mobile phone as a remote control.
- **TV name:** Sets the TV name so you can find it easily on a mobile device.
  - ✎ If you select **User Input**, you can type on the TV using the OSK (On Screen Keyboard).



## Message / Media / ScreenShare

Shows a list of mobile phones or connected devices which have been set up with this TV for using the **Message**, **Media**, or **ScreenShare** function.

✎ The **Media** function is available in all mobile devices which support AllShare.

■ **Allowed / Denied:** Allows/Blocks the mobile phone.

■ **Delete:** Deletes the mobile phone from the list.

✎ This function only deletes the name of the mobile from the list. If the deleted mobile device is turned on or tries to connect to the TV, it may appear on the list again.

### Using the Message Function

Using this function, you view call arrivals, SMS messages and schedules set on the mobile phone through the alarm window while watching TV.

#### NOTE

- To disable the alarm window, set **Message** to **Off** in **Setup** of AllShare.
- If **OK** is selected, or if **OK** is not selected after the message has appeared three times, the message will be deleted. The message is not deleted from the mobile phone.
- The alarm window can be displayed while using some applications such as **Media Play** etc. To view the contents of a message, switch to TV viewing mode.
- When a message from an unknown mobile phone is displayed, select the mobile phone on the message menu in AllShare and select **Denied** to block the phone.

### Message View

If a new SMS message arrives while you are watching TV, the alarm window appears. If you click the OK button, the contents of the message are displayed.

✎ You can configure the viewing settings for SMS messages on your mobile phones. For the procedures, refer to the mobile phone manual.

✎ Some types of characters may be displayed as blank or broken characters.



# Advanced Features

## Call Arrival Alarm

If a call arrives while you are watching TV, the alarm window appears.

## Schedule Alarm

While you are watching TV, the alarm window appears to display the registered event.

-  You can configure viewing settings for schedule contents on your mobile phones. For the procedures, refer to the mobile phone manual.
-  Some special characters may be displayed as blank or broken characters.

## Using the Media Function

An alarm window appears informing the user that the media contents (videos, photos, music) sent from a mobile phone will be displayed on your TV. The contents are played automatically 3 seconds after the alarm window appears. If you press the **RETURN** or **EXIT** button when the alarm window appears, the media contents are not played.

### NOTE

- If the media function executes for the first time, the warning popup windows appears. Press the **ENTER**  button to select **Allow**, then you can use Media function on that device.

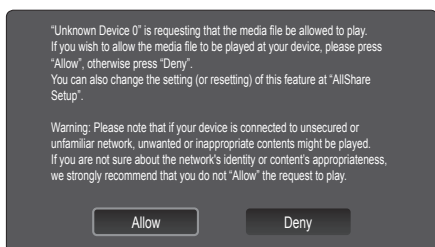

- To turn off the media contents transmission from the mobile phone, set **Media** to **Off** in the **AllShare** setup.
- Contents may not be played on your TV depending on their resolution and format.
- The **ENTER**  and **◀ / ▶** buttons may not work depending on the type of media content.
- Using the mobile device, you can control the media playing. For details, refer to each mobile's user's guide.
- When you want to play media contents from your PC, select the PC icon on the main display of **AllShare**. Then the TV's **Media Play** menu automatically changes. For more detail information, refer to "Media Play" (p. 37).

## Using ScreenShare Function

ScreenShare displays the same web page as provide in mobile. Using ScreenShare, you can open the various contents saved in a mobile phone. For example, the image below displays an access page for contents from a mobile. You can read the mobile's various files and view the phone book and calendar on the TV. Also, in phone book, you can make a call to other person, or can send to SMS.

### NOTE

- In Samsung mobile, ScreenShare must be installed and the supporting application must be executed; then you can use the ScreenShare function.
- Available buttons on your remote control may vary for each page.
- **Doc Viewer** can read files in doc format, but cannot modify them.
- The screen display may differ depending on the connected device.

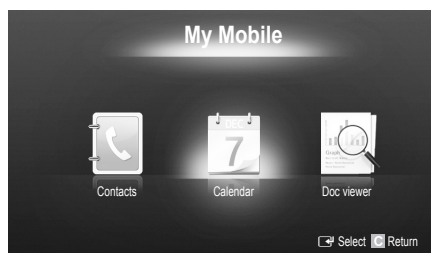

## Using your Samsung phone to control your TV Simply







Before you can use this feature, you must connect to a Samsung mobile phone that supports ScreenShare functions. When operating the TV with your mobile phone, only the **POWER**, **-** , **+** , **P**   and **MUTE** buttons are supported.

-  Even if you keep pressing down on a control button (channel or volume) on the mobile phone, the value will only go up or down by one unit.





## Analogue Channel Teletext Feature

The index page of the Teletext service gives you information on how to use the service. For Teletext information to be displayed correctly, channel reception must be stable. Otherwise, information may be missing or some pages may not be displayed.

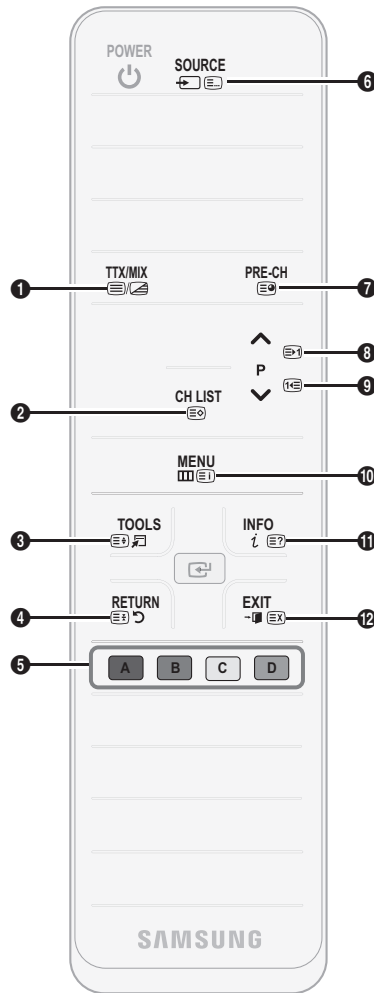
 You can change Teletext pages by pressing the numeric buttons on the remote control.

- 1  (Teletext on/mix/off): Activates the Teletext mode for the current channel. Press the button twice to overlap the Teletext mode with the current broadcasting screen. Press it one more time to exit teletext.
- 2  (store): Stores the Teletext pages.
- 3  (size): Displays the teletext on the upper half of the screen in double-size. To move the text to the lower half of the screen, press it again. For normal display, press it once again.
- 4  (hold): Holds the display at the current page, in the case that there are several secondary pages that follow automatically. To undo, press it again.
- 5 Colour buttons (red, green, yellow, blue): If the FASTEXT system is used by the broadcasting company, the different topics on a Teletext page are colour-coded and can be selected by pressing the coloured buttons. Press the colour corresponding to the topic of your choice. A new colour-coded page is displayed. Items can be selected in the same way. To display the previous or next page, press the corresponding coloured button.
- 6  (mode): Selects the Teletext mode (LIST/ FLOF). If pressed during LIST mode, switches the mode to List save mode. In List save mode, you can save a Teletext page into a list using the  (store) button.
- 7  (sub-page): Displays the available sub-page.



- 8  (page up): Displays the next Teletext page.
- 9  (page down): Displays the previous Teletext page.
- 10  (index): Displays the index (contents) page at any time while you are viewing Teletext.
- 11  (reveal): Displays the hidden text (answers to quiz games, for example). To display the normal screen, press it again.
- 12  (cancel): Shrinks the Teletext display to overlap with the current broadcast.

### Typical Teletext page

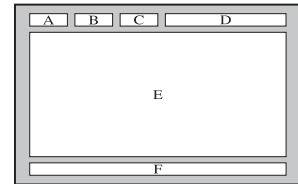

Part	Contents
A	Selected page number.
B	Broadcasting channel identity.
C	Current page number or search indications.
D	Date and time.
E	Text.
F	Status information. FASTEXT information.

# Other Information

## Assembling the Cables

### Stand Type

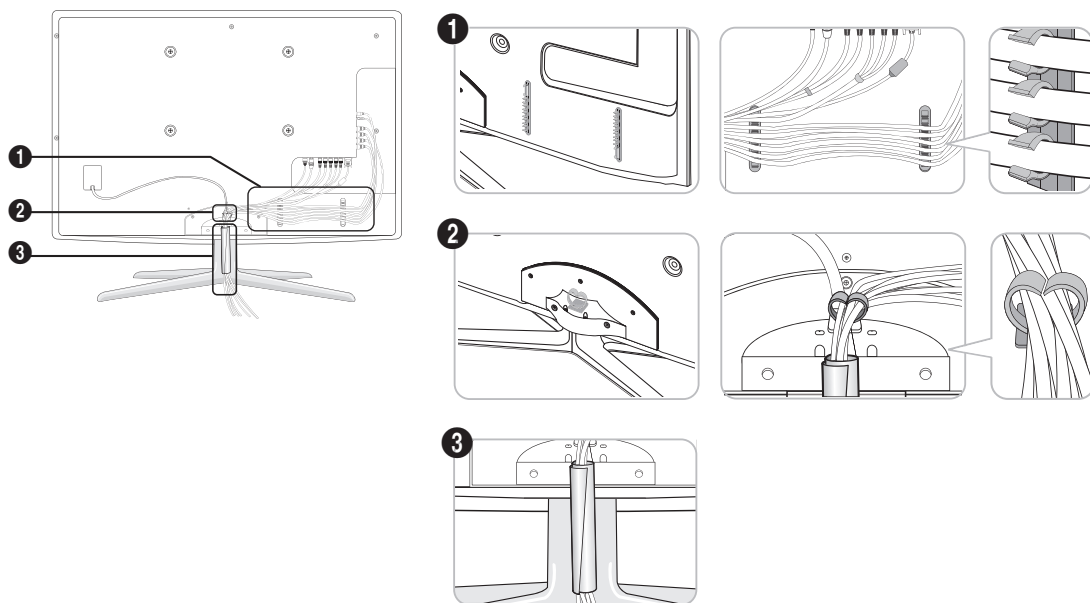

### Wall-Mount Type

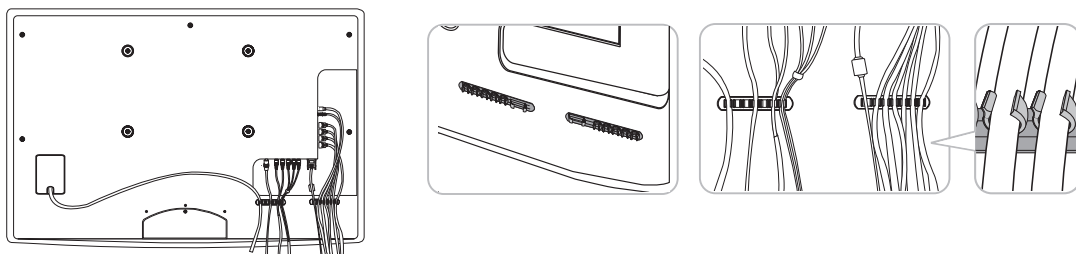

 Do not pull the cables too hard when arranging them. This may cause damage to the product's connection terminals.



## Installing the Wall Mount

### Assembling the Blanking Bracket

When installing the TV onto a wall, attach the Blanking Bracket as shown.

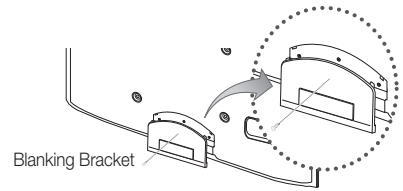

### Preparing before installing Wall-Mount

#### Case A. Installing the SAMSUNG Wall-Mount

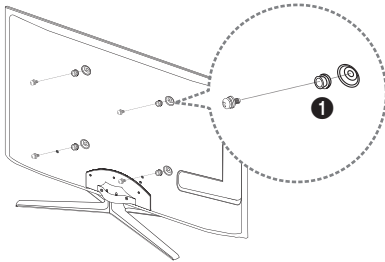

#### Case B. Installing another company's Wall-Mount

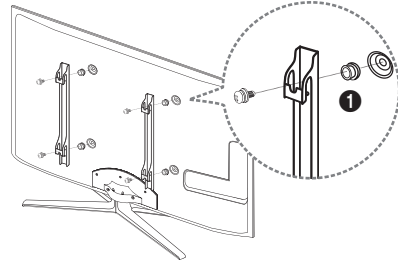

To install a wall-mount, use the Holder-Ring ❶

### Installing the Wall Mount Kit

The wall mount kit (sold separately) allows you to mount the TV on the wall.

For detailed information on installing the wall mount, see the instructions provided with the wall mount. Contact a technician for assistance when installing the wall mount bracket.

Samsung Electronics is not responsible for any damage to the product or injury to yourself or others if you elect to install the TV on your own.

# Other Information

## Wall Mount Kit Specifications (VESA)

 The wall mount kit is not supplied, but sold separately.

Install your wall mount on a solid wall perpendicular to the floor. When attaching to other building materials, please contact your nearest dealer. If installed on a ceiling or slanted wall, it may fall and result in severe personal injury.

### NOTE

- Standard dimensions for wall mount kits are shown in the table below.
- When purchasing our wall mount kit, a detailed installation manual and all parts necessary for assembly are provided.
- Do not use screws that do not comply with the VESA standard screw specifications.
- Do not use screws that are longer than the standard dimension or do not comply with the VESA standard screw specifications. Screws that are too long may cause damage to the inside of the TV set.
- For wall mounts that do not comply with the VESA standard screw specifications, the length of the screws may differ depending on the wall mount specifications.
- Do not fasten the screws that are too strongly; this may damage the product or cause the product to fall, leading to personal injury. Samsung is not liable for these kinds of accidents.
- Samsung is not liable for product damage or personal injury when a non-VESA or non-specified wall mount is used or the consumer fails to follow the product installation instructions.
- Do not mount the TV at more than a 15 degree tilt.

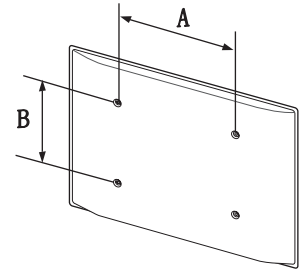

Product Family	inches	VESA Spec. (A * B)	Standard Screw	Quantity
LED-TV [Ultra-Slim]	19~22	75 X 75	M4	4
	23~29	200 X 100	M8	
	32~37	200 X 200		
	40~55	400 X 400		
	56~65	600 X 400		



Do not install your Wall Mount Kit while your TV is turned on. It may result in personal injury due to electric shock.

## Anti-theft Kensington Lock

The Kensington Lock is not supplied by Samsung. It is a device used to physically fix the system when using it in a public place. The appearance and locking method may differ from the illustration depending on the manufacturer. Refer to the manual provided with the Kensington Lock for additional information on proper use.

 Please find a “” icon on the rear of the TV. A Kensington slot is beside the “” icon.

To lock the product, follow these steps:

1. Wrap the Kensington lock cable around a large, stationary object such as desk or chair.
2. Slide the end of the cable with the lock attached through the looped end of the Kensington lock cable.
3. Insert the locking device into the Kensington slot on the product (❶).
4. Lock the lock.

 These are general instructions. For exact instructions, see the User manual supplied with the locking device.

 The locking device has to be purchased separately.

 The location of the Kensington slot may be different depending on the TV model.

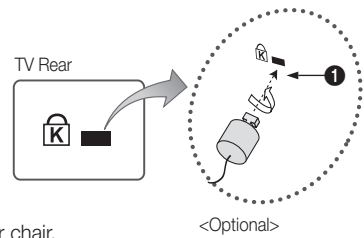





## Securing the TV to the wall



**Caution:** Pulling, pushing, or climbing onto the TV may cause the TV to fall. In particular, ensure that your children do not hang over or destabilize the TV; doing so may cause the TV to tip over, resulting in serious injuries or death. Follow all safety precautions provided in the included Safety Flyer. For added stability and safety, install the anti-fall device as follows.

### To Avoid the TV from Falling

1. Put the screws into the clamps and firmly fasten them onto the wall. Confirm that the screws have been firmly installed onto the wall.
  -  You may need additional material such as an anchor depending on the type of wall.
  -  Since the necessary clamps, screws, and string are not supplied, please purchase these additionally.
2. Remove the screws from the back centre of the TV, put the screws into the clamps, and then fasten the screws onto the TV again.
  -  Screws may not be supplied with the product. In this case, please purchase the screws of the following specifications.
  -  Screw Specifications
    - For a 19 ~ 22 inch : M4
    - For a 23 ~ 65 inch : M8
3. Connect the clamps fixed onto the TV and the clamps fixed onto the wall with a strong cable and then tie the string tightly.
  -  **NOTE**
    - Install the TV near to the wall so that it does not fall backwards.
    - It is safe to connect the string so that the clamps fixed on the wall are equal to or lower than the clamps fixed on the TV.
    - Untie the string before moving the TV.
4. Verify all connections are properly secured. Periodically check connections for any sign of fatigue for failure. If you have any doubt about the security of your connections, contact a professional installer.

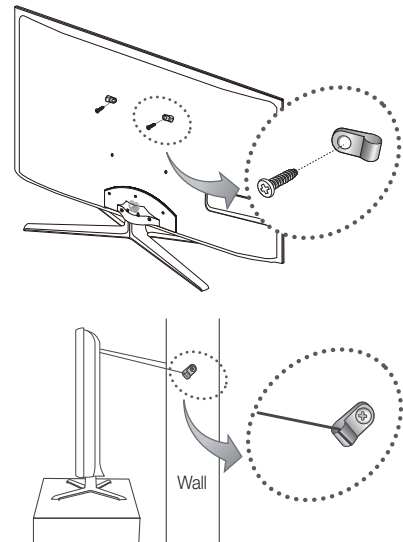

# Other Information

## Troubleshooting

If you have any questions about the TV, first refer to this list. If none of these troubleshooting tips apply, please visit “www.samsung.com,” then click on Support, or contact the call centre listed on the back-cover of this manual.

Issues	Solutions and Explanations
Picture Quality	First of all, please perform the <b>Picture Test</b> and confirm that your TV is properly displaying test image. (go to MENU - <b>Support - Self Diagnosis - Picture Test</b> ) (p. 28) If the test image is properly displayed, the poor picture may caused by the source or signal.
The TV image does not look as good as it did in the store.	<ul style="list-style-type: none"> <li>• If you have an analogue cable/set top box, upgrade to a digital set top box. Use HDMI or Component cables to deliver HD (high definition) picture quality.</li> <li>• Cable/Satellite subscribers: Try HD stations from the channel line up.</li> <li>• Antenna connection: Try HD stations after performing Auto programme.   Many HD channels are up scaled from SD(Standard Definition) contents.</li> <li>• Adjust the Cable/Set top box video output resolution to 1080i or 720p.</li> <li>• Make sure you are watching the TV at the minimum recommended distance based on the size and definition of the signal.</li> </ul>
The picture is distorted: macro block error, small block, dots, pixelization	<ul style="list-style-type: none"> <li>• Compression of video contents may cause picture distortion especially in fast moving pictures such as sports and action movies.</li> <li>• Low signal level or bad quality can cause picture distortion. This is not a TV issue.</li> <li>• Mobile phones used close to the TV (cca up to 1m) may cause noise in picture on analog and digital TV.</li> </ul>
Colour is wrong or missing.	<ul style="list-style-type: none"> <li>• If you're using a component connection, make sure the component cables are connected to the correct jacks. Incorrect or loose connections may cause colour problems or a blank screen.</li> </ul>
There is poor colour or brightness.	<ul style="list-style-type: none"> <li>• Adjust the <b>Picture</b> options in the TV menu. (go to <b>Picture mode / Colour / Brightness / Sharpness</b>) (p. 17)</li> <li>• Adjust <b>Energy Saving</b> option in the TV menu. (go to MENU - <b>Picture - Eco Solution - Energy Saving</b>) (p. 17)</li> <li>• Try resetting the picture to view the default picture settings. (go to MENU - <b>Picture - Picture Reset</b>) (p. 23)</li> </ul>
There is a dotted line on the edge of the screen.	<ul style="list-style-type: none"> <li>• If the picture size is set to <b>Screen Fit</b>, change it to <b>16:9</b>. (p. 19)</li> <li>• Change cable/set top box resolution.</li> </ul>
The picture is black and white.	<ul style="list-style-type: none"> <li>• If you are using an AV composite input, connect the video cable (yellow) to the Green jack of component input 1 on the TV.</li> </ul>
When changing channels, the picture freezes or is distorted or delayed.	<ul style="list-style-type: none"> <li>• If connected with a cable box, please try to reset the cable box. Reconnect the AC cord and wait until the cable box reboots. It may take up to 20 minutes.</li> <li>• Set the output resolution of the cable box to 1080i or 720p.</li> </ul>
Sound Quality	First of all, please perform the <b>Sound Test</b> to confirm that your TV audio is properly operating. (go to MENU - <b>Support - Self Diagnosis - Sound Test</b> ) (p. 28) If the audio is OK, the sound problem may caused by the source or signal.
There is no sound or the sound is too low at maximum volume.	<ul style="list-style-type: none"> <li>• Please check the volume the of external device connected to your TV.</li> </ul>
The picture is good but there is no sound.	<ul style="list-style-type: none"> <li>• Set the <b>Speaker Select</b> option to <b>TV Speaker</b> in the sound menu. (p. 24)</li> <li>• If you are using an external device, make sure the audio cables are connected to the correct audio input jacks on the TV.</li> <li>• If you are using an external device, check the device's audio output option (ex. you may need to change your cable box's audio option to HDMI when you have a HDMI connected to your TV).</li> <li>• If you are using a DVI to HDMI cable, a separate audio cable is required.</li> <li>• If your TV has a headphone jack, make sure there is nothing plugged into it.</li> </ul>
The speakers are making an inappropriate noise.	<ul style="list-style-type: none"> <li>• Check the cable connections. Make sure a video cable is not connected to an audio input.</li> <li>• For antenna or cable connections, check the signal strength. Low signal level may cause sound distortion.</li> </ul>

Issues	Solutions and Explanations
No Picture, No Video	
The TV won't turn on.	<ul style="list-style-type: none"> <li>• Make sure the AC power cord is securely plugged in to the wall outlet and the TV.</li> <li>• Make sure the wall outlet is working.</li> <li>• Try pressing the POWER button on the TV to make sure the problem is not the remote. If the TV turns on, refer to "The remote control does not work" below.</li> </ul>
The TV turns off automatically.	<ul style="list-style-type: none"> <li>• Ensure the <b>Sleep Timer</b> is set to <b>Off</b> in the <b>Setup</b> menu. (p. 25)</li> <li>• If your PC is connected to the TV, check your PC power settings.</li> <li>• Make sure the AC power cord is plugged in securely to the wall outlet and the TV.</li> <li>• When watching TV from an antenna or cable connection, the TV will turn off after 10 ~ 15 minutes if there is no signal.</li> </ul>
There is no picture/Video.	<ul style="list-style-type: none"> <li>• Check cable connections (remove and reconnect all cables connected to the TV and external devices).</li> <li>• Set your external devices' (Cable/Set top Box, DVD, Blu-ray etc) video outputs to match the connections to the TV input. For example, if an external device's output is HDMI, it should be connected to an HDMI input on the TV.</li> <li>• Make sure your connected devices are powered on.</li> <li>• Be sure to select the TV's correct source by pressing the <b>SOURCE</b> button on the TV remote.</li> </ul>
RF(Cable/Antenna) Connection	
The TV is not receiving all channels.	<ul style="list-style-type: none"> <li>• Make sure the Antenna cable is connected securely.</li> <li>• Please try <b>Plug &amp; Play</b> (Initial setup) to add available channels to the channel list. Go to <b>MENU - Setup - Plug &amp; Play</b> (Initial setup) and wait for all available channels to be stored (p. 7).</li> <li>• Verify the Antenna is positioned correctly.</li> </ul>
The picture is distorted: macro block error small block, dots, pixelization	<ul style="list-style-type: none"> <li>• Compression of video contents may cause picture distortion, especially with fast moving pictures such as sports and action movies.</li> <li>• A low signal can cause picture distortion. This is not a TV issue.</li> </ul>
PC Connection	
A "Mode Not Supported" message appears.	<ul style="list-style-type: none"> <li>• Set your PC's output resolution and frequency so they match the resolutions supported by the TV (p. 29).</li> </ul>
"PC" is always shown on the source list, even if a PC is not connected.	<ul style="list-style-type: none"> <li>• This is normal; "PC" is always shown on the source list, regardless of whether a PC is connected.</li> </ul>
The video is OK but there is no audio.	<ul style="list-style-type: none"> <li>• If you are using a HDMI connection, check the audio output setting on your PC.</li> </ul>
Network Connection (Depending on Models)	
Wireless network connection failed.	<ul style="list-style-type: none"> <li>• Samsung Wireless USB dongle is required to use a wireless network.</li> <li>• Make sure the Network Connection is set to <b>Wireless</b> (p. 32).</li> <li>• Make sure the TV is be connected to a wireless IP sharer (router).</li> </ul>
Recording / Timeshift	
The USB device is not recognized or a <b>Device Format, Device Test</b> or <b>Device Performance Test</b> fails.	<ul style="list-style-type: none"> <li>• See the manual for the USB device to check that the USB device supports recording.</li> <li>• If the USB device has a lock, ensure it is off.</li> <li>• Check that the USB device can be formatted when connected to the PC. Connect the USB to the TV and format it. (Formatting may fail intermittently.)</li> <li>• If a <b>Device Performance Test</b> or formatting failed, it means that there is a problem with the USB hardware or the performance of the USB hardware is too low.</li> </ul>
A message prompts me to format a USB device that has been working well.	<ul style="list-style-type: none"> <li>• If the USB device has a lock, ensure it is off.</li> <li>• Recover the USB device using the recovery function in <b>Checking Device</b>.</li> </ul>
The recording function does not work.	<ul style="list-style-type: none"> <li>• Check that a USB device is connected.</li> <li>• Check that the channel is a recordable digital channel.</li> <li>• If the signal is weak or does not exist, the recording function will automatically be closed.</li> <li>• The TV will not record if the USB device has no free memory space. Check that this is not the case.</li> </ul>
<b>Timeshift Mode</b> does not work.	<ul style="list-style-type: none"> <li>• Check that a USB device is connected.</li> <li>• Radio channels and analogue broadcasts are not supported.</li> <li>• Data broadcast channels are not supported.</li> <li>• If the signal is weak or does not exist, the <b>Timeshift Mode</b> function will automatically be closed.</li> <li>• <b>Timeshift Mode</b> cannot be performed if the USB device has no free memory space. Check that this is not the case.</li> </ul>
A message indicates a performance test failure, and the recording and <b>Timeshift Mode</b> functions do not work.	<ul style="list-style-type: none"> <li>• These problems may occur if you use a low-capacity USB device that does not support recording.</li> <li>• We recommend using the USB HDD.</li> </ul>

# Other Information

Issues	Solutions and Explanations
A scheduled recording has failed.	<p>A scheduled recording is disabled for certain operations (formatting, performance test, error checking, deleting) that access the file system of a USB device.</p> <ul style="list-style-type: none"> <li>• If there is no USB device connected, the TV will not record even if the scheduled time is reached.</li> <li>• The TV will not record if the USB device has no free memory space. Check that this is not the case.</li> <li>• If you record a channel locked with <b>Parental lock</b>, the PIN input window will appear when you try to play back the recording.</li> </ul>
Several recording devices are connected but the TV stopped recording.	<ul style="list-style-type: none"> <li>• If multiple recording devices are connected and the device set as <b>Default Recording Device</b> has no free memory space, the recording function will be closed. Attempt recording again. The device with the most free memory space will automatically be set as <b>Default Recording Device</b> and the TV will start recording.</li> </ul>
Others	
The picture won't display in full screen.	<ul style="list-style-type: none"> <li>• HD channels will have black bars on either side of the screen when displaying up scaled SD (4:3) contents.</li> <li>• Black bars on the top and bottom will appear during movies that have aspect ratios different from your TV.</li> <li>• Adjust the picture size options on your external device or TV to full screen.</li> </ul>
The remote control does not work.	<ul style="list-style-type: none"> <li>• Replace the remote control batteries with the poles (+/-) in the right direction.</li> <li>• Clean the sensor's transmission window on the remote.</li> <li>• Try pointing the remote directly at the TV from 5-6 feet away.</li> </ul>
The cable/set top box remote control doesn't turn the TV on or off, or adjust the volume.	<ul style="list-style-type: none"> <li>• Programme the Cable/Set top box remote control to operate the TV. Refer to the Cable/Set user manual for the SAMSUNG TV code.</li> </ul>
A "Mode Not Supported" message appears.	<ul style="list-style-type: none"> <li>• Check the supported resolution of the TV, and adjust the external device's output resolution accordingly. Refer to the resolution settings on page 29 of this manual.</li> </ul>
There is a plastic smell from the TV.	<ul style="list-style-type: none"> <li>• This smell is normal and will dissipate over time.</li> </ul>
The TV <b>Signal Information</b> is unavailable in the Self Diagnostic Test menu.	<ul style="list-style-type: none"> <li>• This function is only available with digital channels from an Antenna / RF/Coax connection. (p. 28)</li> </ul>
The TV is tilted to the side.	<ul style="list-style-type: none"> <li>• Remove the base stand from the TV and reassemble it.</li> </ul>
There are difficulties assembling the stand base.	<ul style="list-style-type: none"> <li>• Make sure the TV is placed on a flat surface. It is necessary to use magnetized screw driver if you cannot remove the screws from the TV.</li> </ul>
The channel menu is greyed out. (unavailable)	<ul style="list-style-type: none"> <li>• The <b>Channel</b> menu is only available when the TV source is selected.</li> </ul>
Your settings are lost after 30 minutes or every time the TV is turned off.	<ul style="list-style-type: none"> <li>• If the TV is in the <b>Store Demo</b> mode, it will reset audio and picture settings every 30 minutes. Change the settings from <b>Store Demo</b> mode to <b>Home Use</b> mode in the <b>Plug &amp; Play</b> (Initial setup) procedure. Press the SOURCE button to select TV mode, and go to MENU → Setup → Plug &amp; Play (Initial setup) → ENTER  (p. 7).</li> </ul>
You have intermittent loss of audio or video.	<ul style="list-style-type: none"> <li>• Check the cable connections and reconnect them.</li> <li>• Loss of audio or video can be caused by using overly rigid or thick cables. Make sure the cables are flexible enough for long term use. If mounting the TV to the wall, we recommend using cables with 90 degree connectors.</li> </ul>
You see small particles when you look closely at the edge of the frame of the TV.	<ul style="list-style-type: none"> <li>• This is part of the product's design and is not a defect.</li> </ul>
The <b>PIP</b> menu is not available.	<ul style="list-style-type: none"> <li>• <b>PIP</b> functionality is only available when you are using a HDMI, PC or components source (p. 27).</li> </ul>
The message "Scramble signal" or "Weak Signal/No Signal" appears.	<ul style="list-style-type: none"> <li>• If you are using a CAM CARD (CI/CI+), check that it is installed into the common interface slot.</li> <li>• If there is still a problem, pull the CAM CARD out of the TV and insert it into the slot again.</li> </ul>
You turned the TV off 45 minutes ago, and it turned on again.	<ul style="list-style-type: none"> <li>• It is normal. The TV operates the OTA (Over The Aerial) function itself to upgrade firmware downloaded whilst your watching TV.</li> </ul>
There are recurrent picture/sound issues.	<ul style="list-style-type: none"> <li>• Check and change the signal/source.</li> </ul>
A reaction may occur between the rubber cushion pads on the base stand and the top finish of some furniture.	<ul style="list-style-type: none"> <li>• To prevent this, use felt pads on any surface of the TV that comes in direct contact with furniture.</li> </ul>

 This TFT LED panel uses a panel consisting of sub pixels which require sophisticated technology to produce. However, there may be a few bright or dark pixels on the screen. These pixels will have no impact on the performance of the product.

## Licence



TheaterSound, SRS and the  symbol are trademarks of SRS Labs, Inc. TheaterSound technology is incorporated under licence from SRS Labs, Inc.



Manufactured under licence from Dolby Laboratories. Dolby and the double-D symbol are trademarks of Dolby Laboratories.



Manufactured under licence under U.S. Patent #'s: 5,451,942; 5,956,674; 5,974,380; 5,978,762; 6,487,535 & other U.S. and worldwide patents issued & pending. DTS and the Symbol are registered trademarks. & DTS 2.0+ Digital Out and the DTS logos are trademarks of DTS, Inc. Product Includes software. © DTS, Inc. All Rights Reserved.



DivX Certified to play DivX video up to HD 1080p, including premium content.

**ABOUT DIVX VIDEO:** DivX® is a digital video format created by DivX, Inc. This is an official DivX Certified device that plays DivX video. Visit [www.divx.com](http://www.divx.com) for more information and software tools to convert your files into DivX video.

**ABOUT DIVX VIDEO-ON-DEMAND:** This DivX Certified® device must be registered in order to play DivX Video-on-Demand (VOD) content.

To generate the registration code, locate the DivX VOD section in the device setup menu.

Go to [vod.divx.com](http://vod.divx.com) with this code to complete the registration process and learn more about DivX VOD. Pat. 7,295,673; 7,460,688; 7,519,274



### GUIDE Plus+ Trademark / Licence / Patent Notice

GUIDE Plus+ is (1) a registered trademark or trademark of, (2) manufactured under licence from and (3) subject of various international patents and patent applications owned by, or licenced to, Gemstar-TV Guide International, Inc. and/or its related affiliates.

### GUIDE Plus+ Legal Notice:

GEMSTAR-TV GUIDE INTERNATIONAL, INC. AND/OR ITS RELATED AFFILIATES ARE NOT IN ANY WAY LIABLE FOR THE ACCURACY OF THE PROGRAM SCHEDULE INFORMATION PROVIDED BY THE GUIDE PLUS+ SYSTEM. IN NO EVENT SHALL GEMSTAR-TV GUIDE INTERNATIONAL, INC. AND /OR ITS RELATED AFFILIATES BE LIABLE FOR ANY AMOUNTS REPRESENTING LOSS OF PROFITS, LOSS OF BUSINESS, OR INDIRECT, SPECIAL, OR CONSEQUENTIAL DAMAGES IN CONNECTION WITH THE PROVISION OR USE OF ANY INFORMATION, EQUIPMENT, OR SERVICES RELATING TO THE GUIDE PLUS+ SYSTEM.

### Open Source Licence Notice

In the case of using open source software, Open Source Licences are available on the product menu. Open Source Licence Notice is written only English.

# Other Information

## Specifications

Panel native	1920 x 1080 @ 60 Hz		
Environmental Considerations			
Operating Temperature	10°C to 40°C (50°F to 104°F)		
Operating Humidity	10% to 80%, non-condensing		
Storage Temperature	-20°C to 45°C (-4°F to 113°F)		
Storage Humidity	5% to 95%, non-condensing		
TV System	Analogue: B/G, D/K, L, I (Depending on your country selection) Digital: DVB-T/DVB-C/DVB-S		
Colour/Video System	Analogue: PAL, SECAM, NTSC-4.43, NTSC-3.58, PAL60 Digital: MPEG-2 MP@ML, MPEG-4, H.264/AVC MP@L3, MP@L4.0, HP@L4.0		
Sound System	BG, OK NICAM, MPEGI		
HDMI IN 1 ~ 4	Video: 1080 24p, 1080p, 1080i, 720p, 576p, 576i, 480p, 480i Audio: 2Ch Linear PCM 32/44.1/48kHz, 16/20/24bits. Analogue audio input (HDMI IN1 only) PC input (HDMI IN1 only)		
Stand Swivel (Left / Right)	-20° ~ 20°		
Model Name	UE40C8700 UE40C8780	UE46C8700 UE46C8780	UE55C8700 UE55C8780
Screen Size (Diagonal)	40 inches	46 inches	55 inches
Sound (Output)	10 W X 2	10 W X 2	15 W X 2
Dimensions (WxDxH)			
Body	957.4 x 26.5 x 578.7 mm	1092.3 X 26.5 X 653.2 mm	1283.4 X 26.5 X 762.3 mm
With stand	957.4 x 267.7 x 648.4 mm	1092.3 X 302.9X 724.3 mm	1283.4 X 302,2 X 833.4 mm
Weight			
Without Stand	13.2 kg	16.8 kg	22.2 kg
With Stand	15.4 kg	19.1 kg	24.5 kg

 Design and specifications are subject to change without prior notice.

 For information about power supply, and more about power consumption, refer to the label attached to the product.



**A**

AllShare	53
Amplify	23
Antenna	14
Anynet+	46
<b>AUDIO OUT</b>	10
Auto Adjustment	23
Auto Volume	24

**B**

Background Music	45
Balance L/R	23
Basic View	44
Batteries	6
Black Tone	18
Blanking Bracket	57
Brightness	17

**C**

Cable Tie	4, 56
Change PIN	26
Channel Manager	13
Channel Menu	14
Clock	25
Colour Tone	19
Component	9
Connecting to a PC	29
Connecting to an Audio Device	10

**D**

<b>DIGITAL AUDIO OUT</b>	10, 46
DivX® VOD	45
D-sub	29
Dynamic	17
Dynamic Contrast	18

**E**

Eco Sensor	17
Edit Name	11
Editing Channels	16
Energy Saving	17
EPG	
(Electronic Programme Guide)	12
Equalizer	23
External Speaker	24

**F**

Favourites Channel	14
Film Mode	19
Fine Tune	17
Flesh Tone	18
Frequency	14

**H**

HDMI	8, 46
Headphones	10
Home Theatre	10, 46

**I**

Installation Space	2
Internet@TV	50

**L**

Language	26
Licence	63
Lock	16

**M**

Media Play	37
Melody	27
Menu Transparency	27
Music	43

**N**

Navigate	12
Network Connection	30
Network Setup	31, 33
Now & Next guide	12

**O**

ON/OFF button	6
Optimal resolution	29

**P**

Password	51
Photos	43
Picture Size	19, 45
PIP (Picture in Picture)	27
Plug & Play	7
Power Indicator	5

**R**

Receiver	48
Recording	48
Remote Control	6
Repeat Mode	45
RGB Only Mode	18
Rotate	45

**S**

Select All	16
Self Diagnosis	28
Sharpness	17
Signal Information	28
Sleep Timer	25
Slide Show	43
Software Upgrade	28
Source List	11
Speaker Select	24
Specifications	64
Standby mode	5
Subtitle	26
Symbol	3

**T**

Timer	25
Title	44
Tools	3
Troubleshooting	60
TV Speaker	24

**U**

USB Drive	28, 37
Using Channel View	12
Using Scheduled View	13
Using the Favourite Channels	14

**V**

VCR	9
Video Formats	41
Videos	41
Volume	5

**W**

Wall Mount	57
Warm	19
White Balance	18

Die Abbildungen und Illustrationen in diesem Handbuch dienen nur zur Information und können vom tatsächlichen Aussehen des Geräts abweichen. Änderungen an Ausführung und technischen Daten vorbehalten.

## Hinweis zu Digitalfernsehen

1. Die Funktionalitäten für Digitalfernsehen (DVB) stehen nur in Ländern/Regionen zur Verfügung, in denen digitale terrestrische DVB-T-Signale (MPEG2 und MPEG4 AVC) gesendet werden oder in denen Sie Zugang zu einem kompatiblen Kabelfernsehdienst mit DVB-C (MPEG2 und MPEG4 AAC) haben können. Fragen Sie Ihren örtlichen Händler, wenn Sie Informationen über die Verfügbarkeit von DVB-T oder DVB-C in Ihrer Gegend benötigen.
2. DVB-T ist der Standard des europäischen DVB-Konsortiums für die terrestrische Versorgung mit digitalem terrestrischem Fernsehen, und DVB-C ist das Konsortium für die Versorgung mit digitalem Kabelfernsehen. Allerdings werden manche Unterscheidungsmerkmale wie EPG (Electric Programme Guide), VOD (Video On Demand) usw. in dieser Spezifikation nicht berücksichtigt. Deshalb können sie zum jetzigen Zeitpunkt noch nicht eingesetzt werden.
3. Zwar hält dieses Fernsehgerät die aktuellen Standards der DVB-T- und DVB-C-Spezifikationen [Version August 2008] ein, aber es kann nicht garantiert werden, dass die Kompatibilität mit zukünftigen digitalen terrestrischen DVB-T und DVB-C-Signalen gewahrt bleibt.
4. In Abhängigkeit von den Ländern/Regionen, in denen dieses Fernsehgerät eingesetzt wird, verlangen manche Kabelfernsehanbieter zusätzliche Gebühren für solch einen Dienst, und möglicherweise wird verlangt, dass Sie den Vertragsbedingungen des Unternehmens zustimmen.
5. Manche Digitalfernsehfunktionen sind in einigen Ländern oder Regionen möglicherweise nicht verfügbar, und DVB-C-Signale kann das Gerät bei manchen Kabelfernseh Anbietern möglicherweise nicht fehlerfrei verarbeiten.
6. Für weitere Informationen setzen Sie sich bitte mit dem Samsung-Kundendienstzentrum in Verbindung.

 Die Empfangsqualität des Fernsehgeräts kann durch Unterschiede bei den Sendeverfahren in verschiedenen Ländern beeinträchtigt werden. Kontrollieren Sie die Leistung des Fernsehgeräts bei Ihrem örtlichen SAMSUNG-Händler oder wenden Sie sich an das Samsung-Callcenter um festzustellen, ob sich die Empfangsqualität durch Ändern der Fernseheinstellungen verbessern lässt.



## Warnung bei Standbildern

Vermeiden Sie die Anzeige von Standbildern (wie z. B. JPEG-Bilddateien) oder Standbildelementen (wie z. B. Senderlogos, Panorama- oder 4:3-Bilder, Aktien- oder Laufschriften mit Nachrichten am unteren Bildschirmrand usw.) auf dem Bildschirm. Durch lang anhaltende Anzeige von Standbildern kann es zu Schattenbildern auf dem LED-Bildschirm kommen, wodurch die Bildqualität beeinträchtigt wird. Um die Gefahr dieses Effekts zu vermindern, befolgen Sie bitte die nachfolgenden Empfehlungen:

- Vermeiden Sie es, für lange Zeit denselben Fernsehsender anzuzeigen.
- Versuchen Sie, Abbildungen immer als Vollbild anzuzeigen. Verwenden Sie das Bildformatmenü des Fernsehgeräts, um die beste Anzeigemöglichkeit zu finden.
- Reduzieren Sie die Helligkeits- und Kontrastwerte soweit wie möglich, um immer noch die gewünschte Bildqualität zu erreichen. Zu hohe Werte können das Ausbrennen beschleunigen.
- Verwenden Sie regelmäßig alle Funktionen Ihres Fernsehgeräts, die dazu dienen, das Einbrennen von Bildern und das Ausbrennen des Bildschirms zu reduzieren. Weitere Informationen hierzu finden Sie in den entsprechenden Abschnitten des Benutzerhandbuchs.

## Absichern des Aufstellbereichs

Halten Sie die erforderlichen Abstände zwischen dem Gerät und anderen Objekten (z.B. Wänden) ein, um ausreichende Lüftung sicherzustellen. Wenn Sie dies nicht tun, besteht die Gefahr, dass aufgrund eines Anstiegs der Temperatur im Innern des Geräts ein Brand ausbricht oder andere Probleme mit dem Gerät auftreten.

-  Wenn Sie einen Standfuß oder eine Wandhalterung einsetzen, verwenden Sie ausschließlich Teile von Samsung Electronics.
- Wenn Sie Teile eines anderen Herstellers verwenden, kann es zu Problemen mit dem Gerät oder zu Verletzungen kommen, weil das Gerät herunterfällt.
-  Das Aussehen kann sich je nach Gerät unterscheiden.

### Aufstellen des Geräts mit dem Standfuß

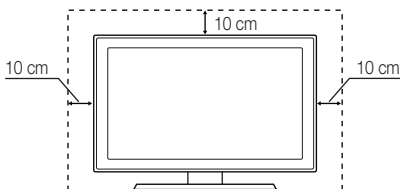

### Installation des Geräts mit der Wandhalterung

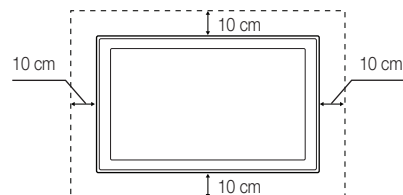

### Korrekte Entsorgung von Altgeräten (Elektroschrott)

(In den Ländern der Europäischen Union und anderen europäischen Ländern mit einem separaten Sammelsystem)

Die Kennzeichnung auf dem Produkt, Zubehörteilen bzw. auf der dazugehörigen Dokumentation gibt an, dass das Produkt und Zubehörteile (z. B. Ladegerät, Kopfhörer, USB-Kabel) nach ihrer Lebensdauer nicht zusammen mit dem normalen Haushaltsmüll entsorgt werden dürfen. Entsorgen Sie dieses Gerät und Zubehörteile bitte getrennt von anderen Abfällen, um der Umwelt bzw. der menschlichen Gesundheit nicht durch unkontrollierte Müllbeseitigung zu schaden. Helfen Sie mit, das Altgerät und Zubehörteile fachgerecht zu entsorgen, um die nachhaltige Wiederverwertung von stofflichen Ressourcen zu fördern. Private Nutzer wenden sich an den Händler, bei dem das Produkt gekauft wurde, oder kontaktieren die zuständigen Behörden, um in Erfahrung zu bringen, wo Sie das Altgerät bzw. Zubehörteile für eine umweltfreundliche Entsorgung abgeben können. Gewerbliche Nutzer wenden sich an ihren Lieferanten und gehen nach den Bedingungen des Verkaufsvertrags vor. Dieses Produkt und elektronische Zubehörteile dürfen nicht zusammen mit anderem Gewerbemüll entsorgt werden.



### Korrekte Entsorgung der Batterien dieses Produkts

(In den Ländern der Europäischen Union und anderen europäischen Ländern mit einem separaten Altbatterie-Rücknahmesystem)

Die Kennzeichnung auf der Batterie bzw. auf der dazugehörigen Dokumentation oder Verpackung gibt an, dass die Batterie zu diesem Produkt nach seiner Lebensdauer nicht zusammen mit dem normalen Haushaltsmüll entsorgt werden darf. Wenn die Batterie mit den chemischen Symbolen Hg, Cd oder Pb gekennzeichnet ist, liegt der Quecksilber-, Cadmium- oder Blei-Gehalt der Batterie über den in der EG-Richtlinie 2006/66 festgelegten Referenzwerten. Wenn Batterien nicht ordnungsgemäß entsorgt werden, können sie der menschlichen Gesundheit bzw. der Umwelt schaden. Bitte helfen Sie, die natürlichen Ressourcen zu schützen und die nachhaltige Wiederverwertung von stofflichen Ressourcen zu fördern, indem Sie die Batterien von anderen Abfällen getrennt über Ihr örtliches kostenloses Altbatterie-Rücknahmesystem entsorgen.



# Inhalt

## Erste Schritte

4

- 4 Zubehör
- 5 Bedienfeld
- 6 Fernbedienung
- 7 Verbinden mit einer Antenne
- 7 Plug & Play (Anfangseinstellung)

## Anschlüsse

8

- 8 Anschließen an ein AV-Gerät
- 10 Anschließen an ein Audiogerät
- 11 Signalquellen wählen

## Grundfunktionen

12

- 12 Navigieren in den Menüs
- 12 Verwenden der **INFO** Taste (Elektronische Programmzeitschrift)
- 12 Fernsehplanung
- 14 Kanalmenü
- 17 Bildmenü
- 23 Tonmenü
- 25 Einstellungsmenü
- 28 Unterstützungsmenü

## Erweiterte Funktionen

29

- 29 Anschließen an einen PC
- 30 Netzwerkverbindung
- 37 Media Play
- 46 Anynet+
- 50 Internet@TV
- 53 AllShare

## Weitere Informationen

55

- 55 Videotext für Analogkanäle
- 56 Verlegen der Kabel
- 57 Anbringen der Wandhalterung
- 59 Kensington-Schloss als Diebstahlsicherung
- 59 Befestigen des Fernsehgeräts an der Wand
- 60 Fehlerbehebung
- 64 Technische Daten
- 65 Index

### Achten Sie auf das Symbol!



Diese Funktion können Sie durch Drücken der Taste TOOLS auf der Fernbedienung aufrufen.



Hinweis



Zielwahltaste

# Erste Schritte

## Zubehör

- Überprüfen Sie die Verpackung Ihres LED-Fernsehgeräts auf Vollständigkeit. Falls Komponenten fehlen sollten, setzen Sie sich bitte mit Ihrem Händler in Verbindung.
- Farbe und Form der Teile können sich je nach Modell unterscheiden.
- Kabel, die nicht zum Paketinhalt gehören, können gesondert erworben werden.

**⚠ VORSICHT: STELLEN SIE DIE VERBINDUNG DAUERHAFT HER, DAMIT DAS NETZTEIL NICHT VOM GETRENNT WERDEN KANN**

- Fernbedienung und 2 Batterien (Typ AAA)
- Garantiekarte / Sicherheitshinweise (nicht überall verfügbar)
- Reinigungstuch
- Bedienungsanleitung

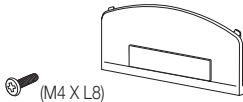

- Montagehalterung & Schraube (1 Stk.)



- Haltering (4 Stk.)



- Standfuß mit Kabelhalter

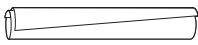

- Kabelbinder



- Kabelhalter (3 Stk.)



- LAN Adapter



- Antennenadapter (Terrestrisch / Kabel)



- Antennenadapter (Satellit)



- Glasfaserkabeladapter



- PC-Adapter



- Komponentenadapter



- AV-Adapter



- SCART-Adapte (2 Stk.)

Weitere Informationen finden Sie im Installationshandbuch für den Standfuß.

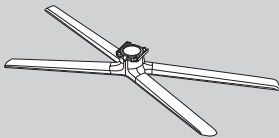

- Standfuß (1 Stk.)

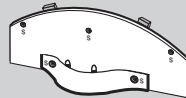

- Leitschiene (1 Stk.)



- Schrauben (9 Stk.)



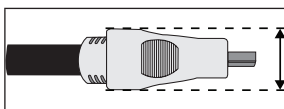

- Die optimale Kabelverbindung ist bei diesem Gerät gewährleistet, wenn Sie Kabel mit den nachfolgend angegebenen Maßen verwenden.

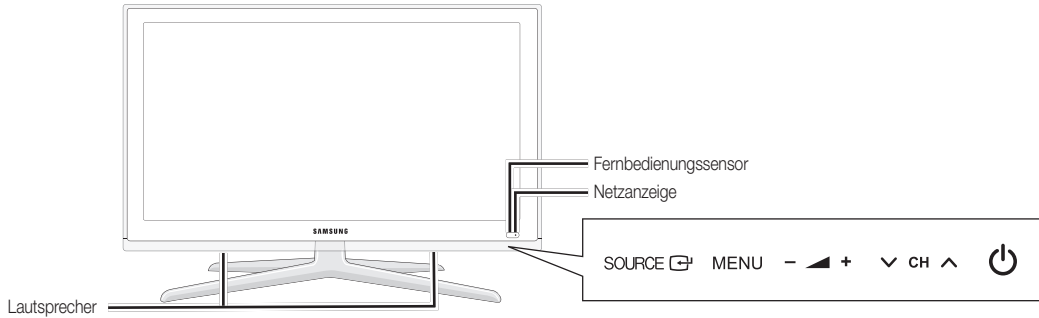

- Maximaler Durchmesser - 14 mm

 Form und Farbe des Geräts können sich je nach Modell unterscheiden.



Fernbedienungs-sensor	Richten Sie die Fernbedienung auf diesen Sensor am Fernsehgerät.
Netzanzeige	Beim Einschalten des Fernsehgeräts blinkt die Netzleuchte kurz und erlischt anschließend. Im Standbymodus leuchtet die Anzeige permanent.
SOURCE 	Schaltet zwischen allen verfügbaren Signalquellen um. Im Bildschirmmenü können Sie diese Taste wie die ENTER  auf der Fernbedienung verwenden.
MENU	Drücken Sie diese Taste, um die Funktionen des Fernsehgeräts in einem Bildschirmmenü anzuzeigen.
-  +	Einstellen der Lautstärke. Im Bildschirmmenü können Sie die -  +-Schaltflächen wie die Tasten ◀ und ▶ auf der Fernbedienung verwenden.
▼ CH ▲	Wechseln des Kanals. Im Bildschirmmenü können Sie die ▼ CH ▲-Schaltflächen wie die Tasten ▼ und ▲ auf der Fernbedienung verwenden.
 (Netz)	Ein- und Ausschalten des Fernsehgeräts.

### Standby-Modus

Der Standby-Modus ist nicht für längere Phasen der Abwesenheit gedacht (z. B. wenn Sie verreist sind). Eine kleine Menge Strom wird auch dann noch verbraucht, wenn das Gerät mit dem Netzschalter ausgeschaltet wurde. Es ist am besten, das Netzkabel aus der Steckdose zu ziehen.

# Erste Schritte

## Fernbedienung

Anzeigen und Auswählen aller verfügbaren Videosignalquellen (s. 11).

Ein- und Ausschalten des Fernsehgeräts.

Direkter Zugriff auf die Kanäle.

Alternativ wählen Sie "Videotext ein", "Doppel", "Mix" oder "Aus"

Einstellen der Lautstärke.

Das OSD-Menü wird geöffnet.

Anzeigen der Inhalte anzeigen mit TV-Programm, 3D, Internet@TV, Media Play und AllShare.

Hiermit können Sie häufig verwendete Funktionen schnell auswählen.

Auswählen von Optionen im Bildschirmmenü und Ändern von Menüwerten.

Zurück zum vorherigen Menü.

Tasten in den Menüs Kanal-Manager, Internet@TV, Media Play usw.

Verwenden Sie diese Tasten im Modus Media Play und Anynet+ (HDMI-CEC) (s. 37, 46).

(Die Taste : dient auch zum Steuern von Aufnahmen auf Samsung-Rekordern, die über Anynet+(HDMI-CEC), Timeshift und PVR verfügen.)

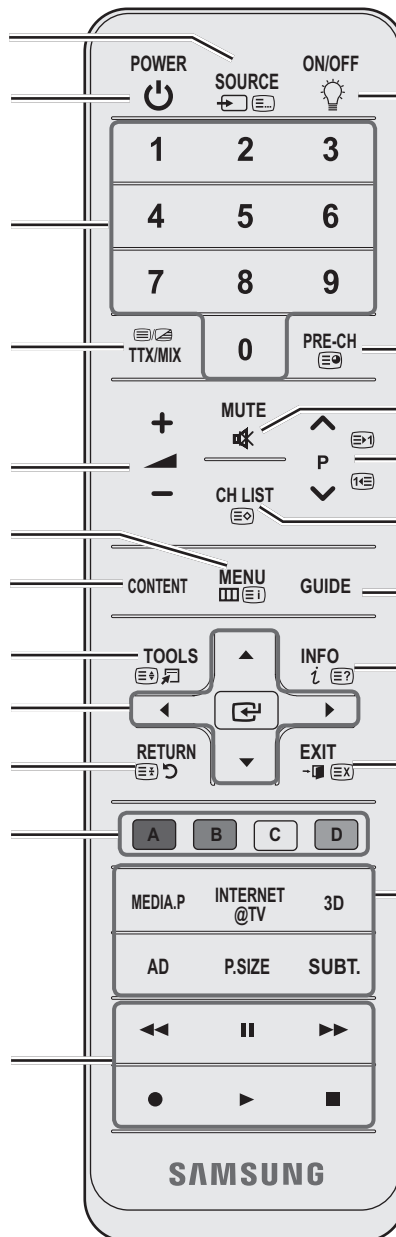

Hiermit wird die Beleuchtung der Fernbedienung ein- und ausgeschaltet. Wenn sie eingeschaltet ist, werden die Tasten beim Drücken kurz beleuchtet. (Wenn Sie die Fernbedienung mit angeschalteter Hintergrundbeleuchtung verwenden, verkürzt dies die Lebensdauer der Batterie.)

Zurück zum vorherigen Kanal.

Drücken Sie diese Taste, um den Ton vorübergehend auszuschalten.

Wechseln des Kanals.

Anzeigen der Senderlisten auf dem Bildschirm (s. 14).

Anzeigen des elektronischen Programmführers (s. 12).

Anzeigen von Informationen auf dem Bildschirm

Schließen des Menüs.

MEDIA.P: Anzeigen von Media Play (s. 37).

INTERNET@TV: Verbindung zu verschiedenen Internetdiensten (s. 50).

3D: Einstellen des Videos, das mit dem 3D-Signal zur Verfügung gestellt wird (s. 21).

AD: Ein- und Ausschalten der Audiobeschreibungen (s. 24). Diese Funktion ist nicht überall verfügbar.

P.SIZE :Auswählen des Bildformats (s. 19).

SUBT.: Anzeigen der digitalen Untertitel (s. 26).

### Einlegen von Batterien (Batteriegröße: AAA)

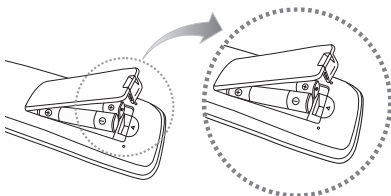

### HINWEIS

- Setzen Sie die Fernbedienung bis zu einer Entfernung von maximal 7 m ein.
- Helles Licht kann die Leistung der auf der Fernbedienung verschlechtern. Vermeiden Sie Leuchtstoffröhren oder ein Neonschild in der Nähe der Fernbedienung.
- Form und Farbe können sich je nach Modell unterscheiden.

## Verbinden mit einer Antenne

Wenn das Fernsehgerät zum ersten Mal eingeschaltet wird, werden automatisch die Grundeinstellungen vorgenommen.



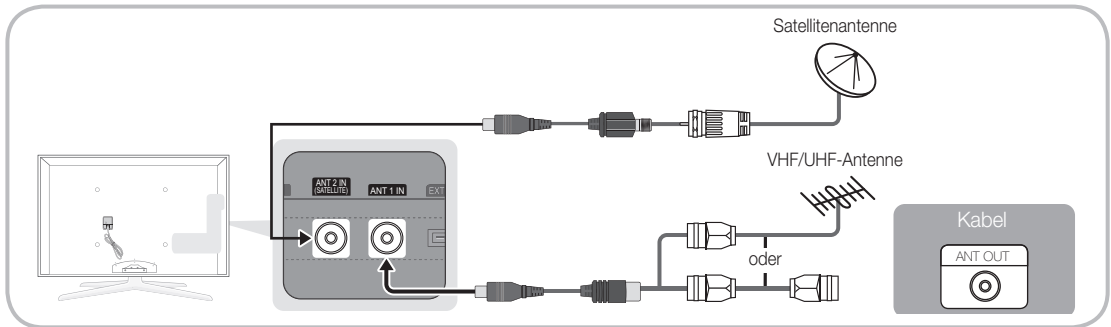











 Voreinstellung: Anschließen ans Stromnetz und an die Fernsehantenne.



## Plug & Play (Anfangseinstellung)

Wenn das Fernsehgerät erstmals eingeschaltet wird, helfen eine Reihe aufeinanderfolgender Abfragen beim Durchführen der Grundeinstellungen. Drücken Sie auf **POWER** . **Plug & Play** ist nur verfügbar, wenn die **Eingang** quelle auf TV eingestellt ist.

 Um zum vorherigen Schritt zurückzukehren, drücken Sie die rote Taste.

<b>1</b>	Auswählen der Sprache	Drücken Sie die Taste <b>▲</b> oder <b>▼</b> , und drücken Sie dann auf die <b>ENTER</b>  . Wählen Sie die gewünschte Sprache des Bildschirmmenus (OSD).	
<b>2</b>	Auswählen von <b>Shop-Demo</b> oder <b>Privatgebrauch</b>	Drücken Sie die Taste <b>◀</b> oder <b>▶</b> , und drücken Sie dann auf die <b>ENTER</b>  . <ul style="list-style-type: none"> <li>Wählen Sie den Modus <b>Privatgebrauch</b>. Der Modus <b>Shop-Demo</b> ist für den Betrieb in Einzelhandelsgeschäften bestimmt.</li> <li>Zurückstellen des Geräts von <b>Shop-Demo</b> auf <b>Privatgebrauch</b> (Standard): Drücken Sie die Lautstärketaste am Fernsehgerät. Wenn das Menü Lautstärke angezeigt wird, halten Sie die Taste <b>MENU</b> 5 Sekunden lang gedrückt.</li> </ul>	
<b>3</b>	Wählen eines Landes	Drücken Sie die Taste <b>▲</b> oder <b>▼</b> , und drücken Sie dann auf die <b>ENTER</b>  . Wählen Sie das gewünschte Land.  Nachdem Sie das Land im Menü <b>Land</b> eingestellt haben, werden Sie bei manchen Modellen anschließend aufgefordert, die PIN-Nummer einzurichten.  Die Ziffernkombination 0-0-0-0 dürfen Sie als PIN-Nummer nicht eingeben.	
<b>4</b>	Auswählen einer Antenne	Drücken Sie die Taste <b>▲</b> oder <b>▼</b> , und drücken Sie dann auf die <b>ENTER</b>  . Wählen Sie <b>Terrestrisch</b> , <b>Kabel</b> oder <b>Satellit</b> .	
<b>5</b>	Auswählen eines Senders.	Drücken Sie die Taste <b>▲</b> oder <b>▼</b> , und drücken Sie dann auf die <b>ENTER</b>  . Wählen Sie einen Sendertyp zum Speichern aus. Wenn Sie den Sendertyp auf <b>Kabel</b> einstellen, können Sie den Sendern im nächsten Schritt einen Zahlenwert (Senderfrequenzen) zuweisen. Weitere Informationen hierzu finden Sie unter <b>Kanal</b> → <b>Autom. Senderspeich.</b> (S. 14).  Wenn zuerst <b>Terrestrisch</b> oder <b>Cable</b> gewählt werden: Nachdem alle <b>Terrestrisch</b> oder <b>Kanal</b> -Kanäle gespeichert wurden, wird der Schritt zum Speichern der <b>Satellit</b> Kanäle angezeigt.  Wenn zuerst <b>Satellit</b> gewählt wird: Nachdem alle <b>Satellit</b> -Kanäle gespeichert wurden, wird der Schritt zum Speichern der <b>Air</b> oder <b>Cable</b> -Kanäle angezeigt.  Zum Unterbrechen des Speichervorgangs zu einem beliebigen Zeitpunkt drücken Sie die <b>ENTER</b>  .	
<b>6</b>	Einstellen des <b>Uhrmodus</b>	Stellen Sie den <b>Uhrmodus</b> automatisch oder manuell ein. Wählen Sie durch Drücken der Tasten <b>▲</b> oder <b>▼</b> die Option <b>Auto</b> , und drücken Sie dann die <b>ENTER</b>  .	
<b>7</b>	<b>Zeitzone</b>	Wählen Sie Ihre Zeitzone durch Drücken der Tasten <b>▲</b> oder <b>▼</b> , und drücken Sie dann die Taste <b>ENTER</b>  . (je nach Land)	
<b>8</b>	Anzeigen des <b>HD-Anschlussplan.</b>	Die Verbindungsmethode für optimale HD-Bildqualität wird angezeigt.	
<b>9</b>	<b>Gute Fernsehunterhaltung!</b>	Drücken Sie auf <b>ENTER</b>  .	

### So setzen Sie diese Funktion zurück

Wählen Sie **Einstell. - Plug & Play** (Anfangseinstellung). Geben Sie nun Ihre vierstellige PIN ein. Die Standard-PIN lautet "0-0-0-0". Wenn Sie die PIN ändern möchten, verwenden Sie die Funktion **PIN ändern**.

### Mit Hilfe eines HDMI oder HDMI/DVI-Kabels: HD-Anschluss (max. 1080p)

Verfügbare Geräte: DVD, Blu-ray-Player, HD-Kabelreceiver, HD-Satellitenreceiver, Kabelreceiver, Satellitenreceiver

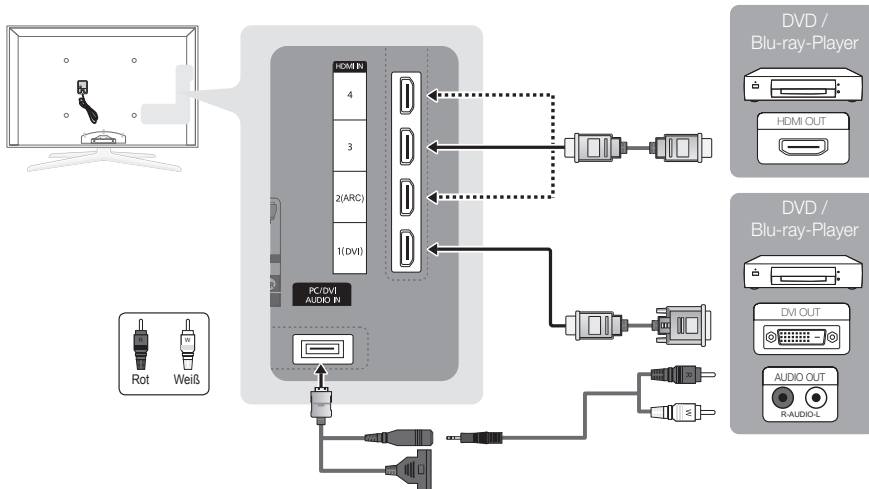

#### HDMI IN 1(DVI), 2(ARC), 3, 4, PC/DVI AUDIO IN

- Eine Verbindung über HDMI/DVI-Kabel kann nur über den **HDMI IN 1(DVI)**-Anschluss erfolgen. Verwenden Sie ein DVI/HDMI-Kabel oder einen DVI/HDMI-Adapter (DVI auf HDMI) für den DVI-Kabelanschluss und die **PC/DVI AUDIO IN**-Anschlüsse für die Audioverbindung.
- Wenn ein externes Gerät wie ein DVD- / Blu-ray-Player / Kabelreceiver / Satellitenreceiver mit Untertstützung für HDMI-Versionen älter als 1,4 angeschlossen wird, funktioniert das Fernsehgerät möglicherweise nicht wie erwartet (z. B. kein Bild / kein Ton / störendes Flackern / falsche Farben).
- Wenn nach dem Anschließen eines HDMI-Kabels keine Tonausgabe erfolgt, überprüfen Sie die HDMI-Version des externen Geräts. Wenn Sie vermuten, dass die Version älter als 1,4 ist, wenden Sie sich an den Lieferanten des Geräts, um die HDMI-Version zu bestätigen und ein Upgrade anzufordern.
- Samsung-Fernsehgeräte unterstützen HDMI 1.4 (mit 3D und Audio-Rückkanal). Allerdings wird ARC (Audio-Rückkanal) nur von **HDMI IN 2(ARC)** unterstützt.
  - Wenn **3D-Autoansicht** aktiviert **Ein** ist, werden manche Funktionen, wie z. B. **Internet@TV** deaktiviert. Wenn dies ein Problem darstellt, deaktivieren **3D-Autoansicht 3D-Modus**.
- Die ARC-Funktion ermöglicht digitale Tonausgabe mit Hilfe des Anschlusses und sie kann nur genutzt werden, wenn das Fernsehgerät an einen Audioempfänger angeschlossen ist, der die ARC-Funktion unterstützt.
  - Die ARC-Funktion ermöglicht digitale Tonausgabe mit Hilfe des **HDMI IN 2(ARC)** Anschlusses und sie kann nur genutzt werden, wenn das Fernsehgerät an einen Audioempfänger angeschlossen ist, der die ARC-Funktion unterstützt.
  - Wenn als Signalquelle TV eingestellt ist, ermöglicht die ARC-Funktion die Tonausgabe über einen Receiver. Die Tonsignale werden vom Fernseher über ein HDMI-Kabel an den Receiver übertragen, ohne dass ein gesondertes optisches Kabel benötigt wird.
- Es wird empfohlen, ein zertifiziertes HDMI-Kabel zu erwerben. Andernfalls kann es passieren, dass der Bildschirm leer bleibt oder ein Verbindungsfehler auftritt.



## Verwenden von Komponentenkabeln (bis 1080p), Audio/Video-Kabeln (nur 480i) oder Scartkabeln

Verfügbare Geräte: DVD-Player, Blu-ray-Player, Kabelreceiver, Satellitenreceiver, Videorekorder

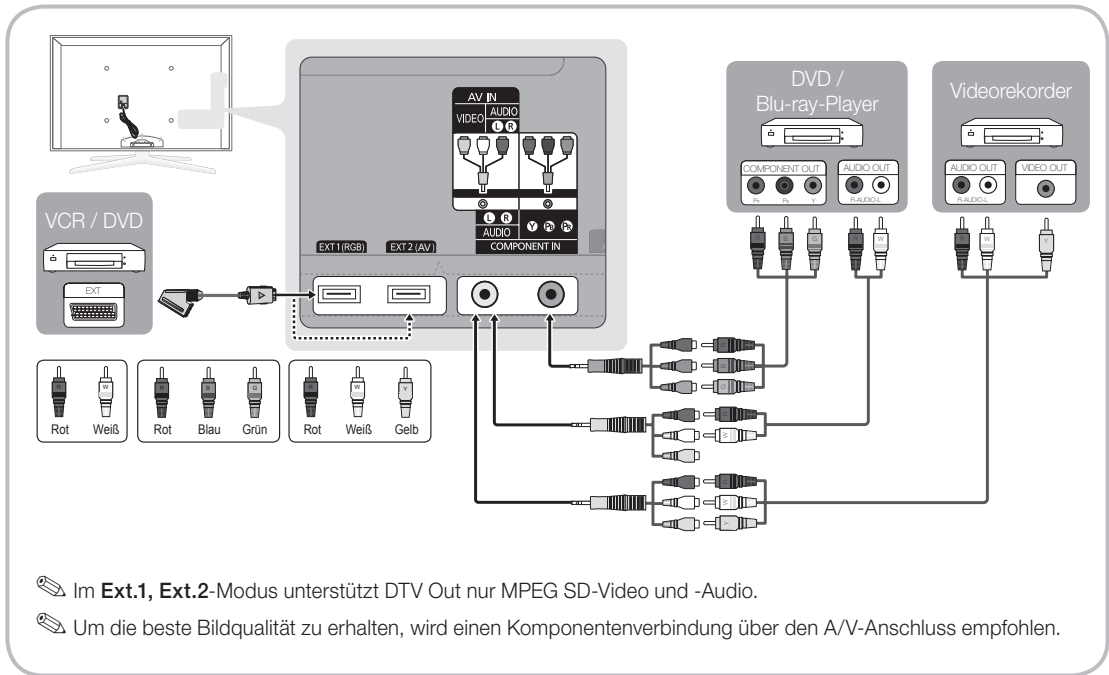

## Anschließen an ein Audiogerät

### Mit einem Glasfaserkabel (digital) oder einem (analogen) Audiokabel oder dem Kopfhöreranschlusses

Verfügbare Geräte: Digital-Audiosystem, Verstärker, DVD-Heimkino

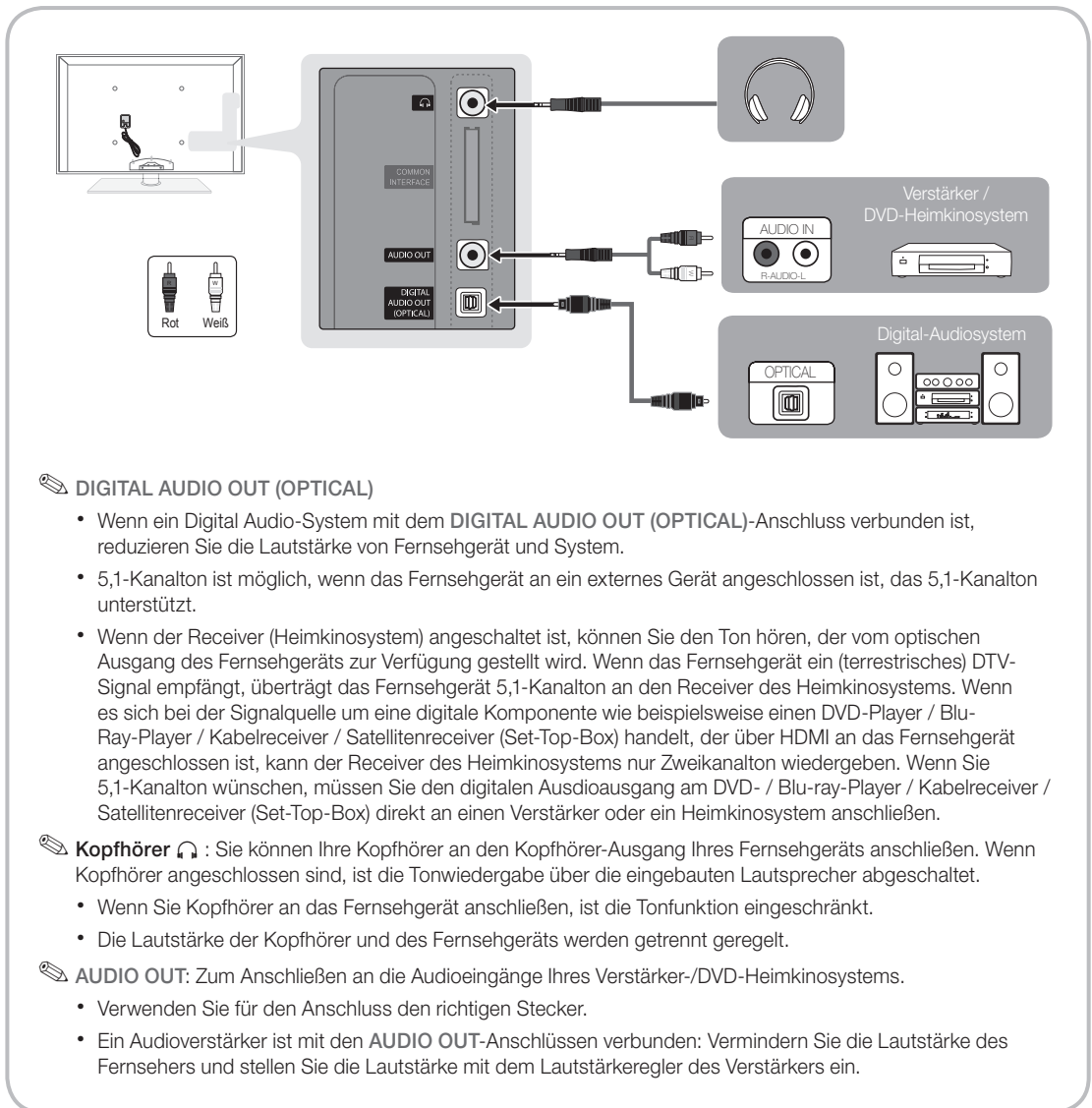

## ANSCHLÜSSE COMMON INTERFACE-STECKPLATZ

Um Bezahlender zu sehen, müssen Sie eine „CI“ oder „CI+“-Karte einsetzen.

- Wenn Sie keine „CI“ oder „CI+“-Karte einsetzen, wird bei einigen Kanälen die Meldung „Gestörtes Signal“ angezeigt.
- Die Verbindungsinformationen mit Telefonnummer, Kennung der „CI“ oder „CI+“-Karte, Hostkennung und anderen Angaben wird nach ungefähr 2 bis 3 Minuten angezeigt. Wenn eine Fehlermeldung angezeigt wird, wenden Sie sich bitte an Ihren Diensteanbieter.
- Wenn die Kanalinformationskonfiguration abgeschlossen ist, wird die Meldung „Updating Completed“ Aktualisierung abgeschlossen angezeigt. Dies bedeutet, dass die Kanalliste aktualisiert ist.

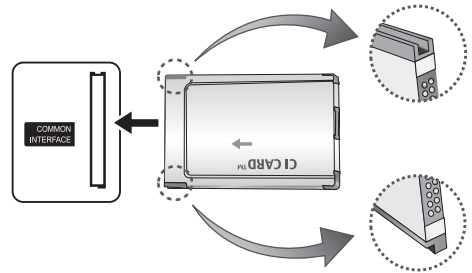

### HINWEIS

- Sie können die „CI“ oder „CI+“-Karte bei einem der örtlichen Kabelnetzbetreiber erwerben.
- Ziehen Sie die „CI“ oder „CI+“-Karte vorsichtig mit den Händen heraus. Sie könnte beim Herunterfallen ansonsten beschädigt werden.
- Die Richtung, in der Sie die „CI“ oder „CI+“-Karte einsetzen müssen, ist auf der Karte markiert.
- Die Position des **COMMON INTERFACE**-Steckplatzes ist modellabhängig.
- „CI“ oder „CI+“-Karten werden in einigen Ländern und Regionen nicht unterstützt. Fragen Sie diesbezüglich Ihren offiziellen Händler.
- Bei Problemen wenden Sie sich an den Diensteanbieter.
- Setzen Sie eine „CI“ oder „CI+“-Karte ein, die für die aktuellen Antenneneinstellungen geeignet ist. Andernfalls ist das Bild gestört oder es fällt aus.
- Wenn Sie über Satellit fernsehen, müssen Sie die „CI“ oder „CI+“-Karte für den terrestrischen und Kabelempfang entfernen. Andernfalls ist das Bild gestört oder es fällt aus.

## Signalquellen wählen

### Quellen

Hiermit wählen Sie, ob das Fernsehgerät mit einem Fernsehsignal versorgt wird oder an andere externe Signaleingänge wie z. B. DVD- / Blu-Ray-Player / Kabelreceiver / Satellitenreceiver (Set-Top Box) angeschlossen ist.



- **TV / Ext.1 / Ext.2 / PC / AV / Komponenten / HDMI1/DVI / HDMI2 / HDMI3 / HDMI4 / USB**

- 🔧 Bei **Quellen** werden die angeschlossenen Signalquellen hervorgehoben.
- 🔧 **Ext.1, Ext.2** und **PC** bleiben immer aktiviert.

### Name bearb.

- **Videorekorder / DVD / Kabelreceiver / Satellitenreceiver / PVR-Receiver / AV-Receiver / Spiel / Camcorder / PC / DVI PC / DVI-Geräte / TV / IPTV / Blu-ray / HD DVD / DMA:** Vergeben Sie Namen für die an die Eingangsbuchsen angeschlossenen Geräte, um die Auswahl der Signalquelle zu vereinfachen.

- 🔧 Wenn ein PC mit einer Auflösung von 1920 x 1080 bei 60 Hz mit dem **HDMI IN 1(DVI)**-Anschluss verbunden wird, stellen Sie den Anschluss unter **Name bearb.** auf den **DVI PC**-Modus ein.
- 🔧 Wenn Sie ein HDMI/DVI-Kabel mit dem **HDMI IN 1(DVI)**-Anschluss verbinden, stellen Sie den Anschluss unter **Name bearb.** auf den Modus **DVI PC** oder **DVI-Geräte** ein.

# Grundfunktionen

## Navigieren in den Menüs

Vor dem ersten Einsatz des Fernsehgeräts führen Sie die folgenden Schritte aus, um zu erfahren, wie Sie im Menü navigieren und verschiedene Funktionen auswählen und einstellen.

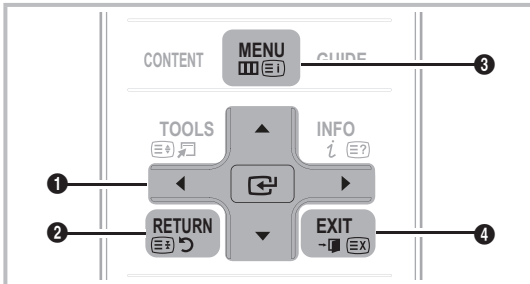

- 1 **ENTER** / Richtungstaste: Cursor bewegen und Elemente auswählen. Einstellungen bestätigen.
- 2 Taste **RETURN**: Zurück zum vorherigen Menü.
- 3 Taste **MENU**: Bildschirmmenü anzeigen.
- 4 Taste **EXIT**: Bildschirmmenü schließen.

### Bedienung des Bildschirmmenüs (OSD)

Die Zugriffsmethoden können in Abhängigkeit vom jeweiligen Menü variieren.

<b>1</b>	<b>MENU</b>	Das Hauptmenü mit seinen Optionen wird auf dem Bildschirm angezeigt: <b>Bild, Ton, Kanal, Einstell., Eingang, Anwendung, Unterstützung.</b>
<b>2</b>	<b>▲ / ▼</b>	Wählen Sie durch Drücken der Tasten <b>▲</b> oder <b>▼</b> ein Symbol.
<b>3</b>	<b>ENTER</b>	Drücken Sie die <b>ENTER</b> , um das Untermenü anzuzeigen.
<b>4</b>	<b>▲ / ▼</b>	Wählen Sie durch Drücken der Tasten <b>▲</b> oder <b>▼</b> das gewünschte Untermenü.
<b>5</b>	<b>◀ / ▶</b>	Wählen Sie durch Drücken der Tasten <b>◀</b> oder <b>▶</b> den Wert für ein bestimmtes Element. Die Methoden zum Anpassen der Werte im Bildschirmmenü können in Abhängigkeit vom jeweiligen Menü variieren.
<b>6</b>	<b>ENTER</b>	Drücken Sie die <b>ENTER</b> , um die Konfiguration abzuschließen.
<b>7</b>	<b>EXIT</b>	Drücken <b>EXIT</b> .

## Verwenden der INFO Taste (Elektronische Programmzeitschrift)

Auf dem Bildschirm werden der aktuelle Kanal und bestimmte Audio/Video-Einstellungen angezeigt.

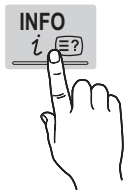

Die elektronische Programmführer zeigt entsprechend der Sendezeit für jeden Kanal tagesaktuelle Fernsehprogramminformation an.

- Blättern Sie mit **◀, ▶**, um Informationen zu einem gewünschten Programm anzuzeigen, während Sie einen anderen Sender anzeigen.
- Blättern Sie mit **▲, ▼**, um Informationen für andere Kanäle anzuzeigen. Wenn Sie zum ausgewählten Sender wechseln möchten, drücken Sie auf die **ENTER** -Taste.

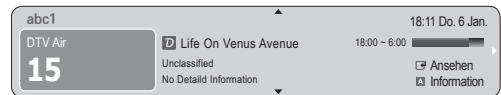

## Fernsehplanung

### TV-Programm

Die Informationen des elektronischen Programmführers werden von den Sendern zur Verfügung gestellt. Mit Hilfe der von den Sendern zur Verfügung gestellten Programmpläne können Sie im Voraus Programme angeben, die Sie sehen möchten, so dass das Fernsehgerät zur angegebenen Zeit automatisch zum Kanal des gewählten Programms wechselt. Je nach Aktualität der Senderinformationen können Programmplätze leer oder veraltet sein.



### Verwenden der Kanalansicht

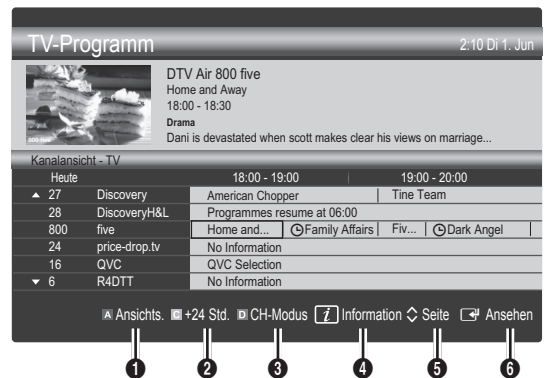

## Verwenden der Programmiersicht

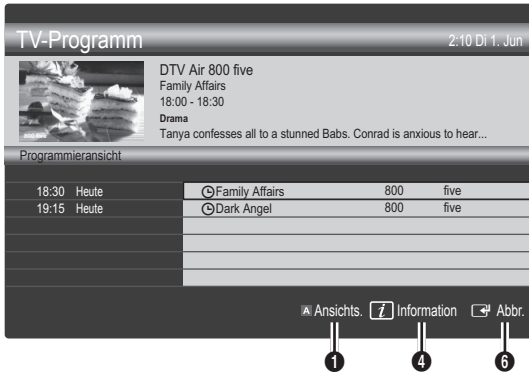

- 1 **A** Rot (**Ansichts.**): Anzeigen der Programme, die gerade laufen oder demnächst anfangen.
- 2 **G** Gelb (**+24 Std.**): Anzeigen der Programme, die nach 24 Stunden gesendet werden.
- 3 **B** Blau (**CH-Modus**): Wählen Sie die Art der Kanäle aus, die Sie im Fenster **Kanalansicht** anzeigen möchten.
  - Der **CH-Modus** unterscheidet sich je nach Antennensignal.
- 4 **I** Information: Anzeigen von Details zum ausgewählten Programm.
- 5 **↔** (Seite): Weiter zur nächsten oder vorherigen Seite.
- 6 Taste **ENTER**
  - Wenn Sie ein laufende Programm auswählen, können Sie es ansehen.
  - Wenn Sie ein zukünftiges Programm auswählen, können Sie es vormerken. Um die Programmierung abzubrechen, drücken Sie erneut auf die **ENTER** und wählen Sie **Programm. abbr.**

## Kanal-Manager

Mit diesem Menü können Sie Favoriten löschen oder einstellen und den Programmführer für digitale Sendungen verwenden. Wählen Sie im Fenster **Sender**, **Eigene Kanäle**, **Satellit** oder **Vorgemerkt** einen Sender.



- **Sender**: Anzeigen der Senderliste anhand des Sendertyps.
- **Eigene Kanäle**: Anzeigen der Gruppe des Senders.
- **Satellit**: Anzeigen der Senderliste anhand des Satellitensignals.
- **Scheduled**: Anzeigen aller vorgemerkten Programme.

Verwenden der Farbtasten in Verbindung mit dem **Kanal-Manager**

- **A** Rot (**TV-Empfang**): Wählen Sie abwechselnd **Terrestrisch**, **Kabel** oder **Satellit**.
- **G** Grün (**Zoom**): Hiermit vergrößern oder verkleinern Sie die Sendernummer.
- **B** Gelb (**Auswählen**): Markieren Sie die gewünschten Kanäle und drücken Sie die gelbe Taste, um alle markierten Kanäle zugleich einzustellen. Links neben dem Namen der gewählten Kanäle wird das Zeichen ✓ angezeigt.
- **B** Blau (**Sortieren**): Ändern der Sortierung in der Kanalliste (nach Kanalnamen oder Kanalnummer).
- **↔** (Seite): Weiter zur nächsten oder vorherigen Seite.
- (**Extras**): Hiermit zeigen Sie das Optionsmenü **Kanal-Manager** an. (Der Inhalt des Menüs "Optionen" hängt von der jeweiligen Situation ab.)

### Symbole zur Anzeige des Kanalstatus

Symbole	Vorgang
<b>A</b>	Ein analoger Kanal.
✓	Ein ausgewählter Sender.
♥	Ein Kanal, der als Favorit eingestellt ist.
	Ein Programm, das gerade gesendet wird.
	Ein gesperrter Kanal.
	Ein vorgemerktes Programm.

## Programmführer-Typ (Samsung / Guide Plus+)

(je nach Land)

Sie können den gewünschten Programmführer auswählen.

- **Samsung**: Hiermit stellen Sie den von Samsung angebotenen Programmführer ein.
- **Guide Plus+**: Hiermit stellen Sie den von Rovi International Solutions angebotenen Programmführer ein. Weitere Informationen finden Sie unter „www.europe.guideplus.com“.

# Grundfunktionen

## Verwenden von Favoriten

### ♥ Eigene Kanäle

(im Kanal-Manager)

Hiermit zeigen Sie alle Favoritenkanäle an.

- **Eigene Kanäle bearbeiten** (TOOLS): Sie können die gewählten Sender zu der gewünschten Gruppe eigener Sender hinzufügen.

Das Symbol „♥“ wird angezeigt, und der Sender wird als Eigene Kanäle festgelegt.

1. Wählen Sie einen Kanal und drücken Sie die Taste **TOOLS**.
2. Sie können einen Kanal der Gruppen 1, 2, 3 und 4 der eigenen Kanäle hinzufügen oder löschen.
  - Sie können eine oder mehrere Gruppen auswählen.
3. Nachdem Sie die Einstellungen geändert haben, kann die Senderliste für jede Gruppe angezeigt werden in Eigene Kanäle.

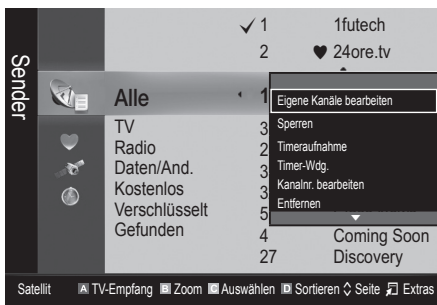

### Senderliste

Sie können alle gesuchten Kanäle anzeigen.



## Kanalmenü

### Zurücksetzen von Kanälen

### Antennentyp (Terrestrisch / Kabel / Satellit)

Ehe Ihr Fernseher beginnen kann, die verfügbaren Kanäle zu speichern, müssen Sie die Art der Signalquelle angeben, die an das Fernsehgerät angeschlossen ist (z. B.: **Terrestrisch**, **Kabel** oder **Satellit**).

### Land

Der Eingabefenster für die PIN wird geöffnet. Geben Sie nun Ihre vierstellige PIN ein.

- **Digitaler Sender:** Sie können das Land für die digitalen Sender ändern.
- **Analogsender:** Sie können das Land für die analogen Sender ändern.

### Autom. Senderspeich.

Automatisches Suchen nach einem Kanal und Speichern im Fernsehgerät.

Die automatisch zugewiesenen Programmplätze entsprechen unter Umständen nicht den gewünschten Programmplätzen. Wenn ein Kanal mit der Funktion **Kindersicherung** gesperrt wurde, wird das Eingabefenster für die PIN geöffnet.

- **Antennentyp (Terrestrisch / Kabel / Satellit)** (TOOLS): Wählen Sie einen Antennentyp zum Speichern aus.

### Bei Einstellung von Antennentyp auf Terrestrisch oder Kabel:

- **Sendertyp (Digital und Analog / Digital / Analog):** Wählen Sie einen Sendertyp zum Speichern aus.

Bei Auswahl von **Kabel** → **Digital und Analog** oder **Digital**: Wert für die Suche nach Kabelkanälen eingeben.

**Suchlaufmodus (Voll / Netzwerk / Schnell):** Das Fernsehgerät durchsucht automatisch alle Kanäle mit aktiven Sendern und speichert sie im Fernsehgerät.

Wenn Sie **Schnell** wählen, können Sie **Netzwerk**, **Netzwerkennung**, **Frequenz**, **Modulation** und **Symbolrate** durch Drücken der Taste auf der auf der Fernbedienung manuell einstellen.

**Netzwerk (Auto / Manuell):** Auswählen der Einstellmethode für die **Netzwerkennung** zwischen **Auto** oder **Manuell**.

**Netzwerkennung:** Wenn das **Netzwerk** auf **Manuell** eingestellt ist, können Sie die **Netzwerkennung** mit den Zifferntasten eingeben.

**Frequenz:** Hiermit zeigen Sie die Frequenz des Kanals an. (Je nach Land unterschiedlich)

**Modulation:** Hiermit zeigen Sie die verfügbaren Modulationswerte an.

**Symbolrate:** Hiermit zeigen Sie die verfügbaren Symbolraten an.

### Antennentyp ist auf Satellit eingestellt:



- **Sendertyp (Alle / TV / Radio):** Wählen Sie einen Sendertyp zum Speichern aus.
- **Satellit:** Auswählen des Satelliten zum Durchsuchen.
- **Suchmodus (Alle Kanäle/ Nur freie Kanäle):** Auswählen des Suchmodus für den gewählten Satelliten.

### Sender manuell speichern

Manuelles Suchen nach einem Kanal und Speichern im Fernsehgerät.

 Wenn ein Kanal mit der Funktion **Kindersicherung** gesperrt wurde, wird das Eingabefenster für die PIN geöffnet.

### Bei Einstellung von Antennentyp auf Terrestrisch oder Kabel:

- **Digitaler Sender:** Nach Abschluss des Suchlaufs werden die Kanäle in der Kanalliste aktualisiert.
  -  Bei Auswahl von **TV-Empfang** →  
**Terrestrisch : Kanal, Frequenz, Bandbreite**
  -  Bei Auswahl von **TV-Empfang** →  
**Kabel : Frequenz, Modulation, Symbolrate**
- **Analogsender (Programm, Fernsehnorm, Tonsystem, Kanal, Suchen):** Falls kein oder nur schlechter Ton zu hören sein sollte, wählen Sie einen anderen Audiostandard aus.
  -  Kanalmodus
    - **P** (Programm-Modus): Nach Abschluss der Einstellungen sind die Sender Ihrer Region unter den Programmplätzen P0 bis maximal P99 gespeichert. In diesem Modus können Sie Sender durch Eingabe des Programmplatzes auswählen.
    - **C** (Terrestrische Kanäle) / **S** (Kabelkanäle): In diesen beiden Modi können Sie Sender durch Eingabe der Nummer anwählen, die dem terrestrischen Sender oder dem Kabelkanal zugeordnet ist.

### Antennentyp ist auf Satellit eingestellt:

- **Satellit:** Auswählen des Satelliten mit den Auf/Ab-Tasten.
- **Transponder:** Auswählen des Transponders mit den Auf/Ab-Tasten.
- **Suchmodus (Alle Kanäle/ Nur freie Kanäle):** Auswählen der freien oder aller Kanäle zum Speichern.
- **Netzwerksuche (Deaktivieren / Aktivieren):** Aktivieren/ Deaktivieren der Netzwerksuche mithilfe der Auf/Ab-Tasten.
- **Signalqualität:** Zeigen Sie den aktuellen Status des Sendesignals an.
  -  Die Informationen zu den Satelliten und ihren Transpondern hängen von den Sendebedingungen ab und können sich jederzeit ändern.
  -  Nach Abschluss der Einstellungen wechseln Sie zu **Suchen**, und drücken Sie die ENTER . Der Kanalsuchlauf wird gestartet.

### Satellitensystem einrichten

Der Eingabefenster für die PIN wird geöffnet. Geben Sie nun Ihre vierstellige PIN ein. Die Option

**Satellitensystem einrichten** ist verfügbar, wenn **TV-Empfang** auf **Satellit** eingestellt ist. Ehe Sie **Autom. Senderspeich.** ausführen, nehmen Sie die Einstellungen unter **Satellitensystem einrichten** vor. Dann wird die Kanalsuche normal durchgeführt.

- **Satellitenauswahl:** Sie können die Satelliten für dieses Fernsehgerät auswählen.
- **LNB-Versorgung (Ein / Aus):** Aktivieren bzw. Deaktivieren der Stromversorgung des LNB.
- **LNB-Einstellungen:** Konfigurieren der Außenanlagen.
- **Satellit:** Auswählen des Satelliten für den Empfang von Digitalsendungen.

**Transponder:** Auswählen eines Transponders aus der Liste oder Hinzufügen eines neuen Transponders.

**DiSEqC-Modus:** Auswählen des DiSEqC-Modus für das gewählte LNB.

**Unterste LNB-Frequenz:** Einstellen einer niedrigeren LNB-Frequenz.

**Oberste LNB-Frequenz:** Einstellen einer höheren LNB-Frequenz.

**Trägerton 22 kHz (Aus / Ein / Auto):** Auswählen eines Trägertons mit 22 kHz je nach LNB-Typ. Bei einem universellen LNB wählen Sie Auto.

**Signalqualität:** Zeigen Sie den aktuellen Status des Sendesignals an.

- **Positionierereinstellungen:** Konfigurieren des Antennenpositionierers.
  - Positionierer (Ein / Aus):** Aktivieren oder Deaktivieren der Positionssteuerung.
  - Positioniertyp (USALS / DiSEqC 1.2):** Umschalten des Positionierertyps zwischen DiSEqC 1.2 und USALS (Universal Satellite Automatic Location System).
    - **Längengrad:** Einstellen des Längengrads für den eigenen Standort.
    - **Breitengrad:** Einstellen des Breitengrads für den eigenen Standort.
    - **Längengrad für benutzerdefinierte Satelliten:** Einstellen des Längengrads für benutzerdefinierte Satelliten.
  - Benutzermodus:** Einstellen der Satellitenantenne auf die Positionen der verschiedenen Satelliten. Wenn Sie die aktuelle Position der Satellitenantenne für einen bestimmten Satelliten speichern, kann die Satellitenantenne in die definierte Position geschwenkt werden, wenn das Signal dieses Satelliten gewünscht wird.
    - **Satellit:** Auswählen des Satelliten, um dessen Position einzustellen.
    - **Transponder:** Auswählen eines Transponders für den Signalempfang aus der Liste.
    - **Bewegungsmodus:** Auswählen des Bewegungsmodus: Schritte oder kontinuierlich.
    - **Schrittweite:** Einstellen der Schrittweite für die Antennendrehung in Winkelgrad. Die Schrittweite können Sie nur einstellen, wenn der Bewegungsmodus auf Schritt eingestellt ist.

# Grundfunktionen

- **Zu gespeicherter Position wechseln:** Schwenken der Antenne zur gespeicherten Satellitenpositionen.
- **Antennenposition:** Einstellen und Speichern der Antennenposition des gewählten Satelliten.
- **Aktuelle Position speichern:** Speichern der aktuellen Position als gewähltes Positionierlimit.
- **Signalqualität:** Zeigen Sie den aktuellen Status des Sendesignals an.

**Installationsmodus:** Einstellen der Begrenzungen für den Bewegungsumfang der Satellitenantenne oder Zurücksetzen der Position. Allgemein wird diese Funktion vom Installateur verwendet.

- **Endposition (Ost / West):** Auswählen der Richtung für die Positionierergrenze.
  - **Antennenposition:** Einstellen und Speichern der Antennenposition des gewählten Satelliten.
  - **Aktuelle Position speichern:** Speichern der aktuellen Position als Positionierergrenze.
  - **Position neu einstellen:** Bewegen der Antenne in die Bezugsposition.
  - **Neue Positionierergrenze:** Zulassen, dass die Antenne über den gesamten Schwenkbereich gedreht werden kann.
- **Alle Einstellungen zurücksetzen (OK / Abbr.):** Die Stelleneinstellungen werden auf die Werkseinstellungen zurückgesetzt.

## Bearbeiten von Kanälen

### Optionsmenü Kanal-Manager

(im **Kanal-Manager**)

1. Wählen Sie einen Kanal und drücken Sie die Taste **TOOLS**.
  2. Bearbeiten Sie den Namen oder die Nummer des Kanals mit den Menübefehlen **Sendernamen bearbeiten** oder **Kanalnr. bearbeiten**.
- **Sendernamen bearbeiten** (nur Analogkanäle): Weisen Sie einen Kanalnamen Ihrer Wahl zu.
  - **Kanalnr. bearbeiten** (nur Digitalkanäle): Bearbeiten Sie die Nummer durch Drücken der gewünschten Zifferntasten.

## Weitere Funktionen

### Suchoptionen für Kabel

(je nach Land)

Einstellen weiterer Suchoptionen für die Kanalsuche im Kabelnetz (z. B. Frequenz oder Symbolrate).

- **Startfrequenz / Stopffrequenz:** Einstellen der Start- und Stopffrequenz (je nach Land unterschiedlich)
- **Symbolrate:** Hiermit zeigen Sie die verfügbaren Symbolraten an.
- **Modulation:** Hiermit zeigen Sie die verfügbaren Modulationswerte an.

## Kanal-Manager

### Optionsmenü Kanal-Manager

Stellen Sie den Kanal mit den Menübefehlen im **Kanal-Manager** ein (**Sperren / Freigabe, Timer-Aufnahme, Timer-Wdg., Sortieren, Neu sortieren, Entfernen, Alle wählen / Alle abwählen**). Der Inhalt des Optionsmenüs hängt vom jeweiligen Kanalstatus ab.

1. Wählen Sie einen Kanal und drücken Sie die Taste **TOOLS**.
  2. Wählen Sie eine Funktion aus, und ändern Sie deren Einstellungen.
- **Sperren / Freigabe:** Sie können einen Kanal sperren, sodass er nicht ausgewählt und angezeigt werden kann.  
 **HINWEIS**
    - Diese Funktion ist nur verfügbar, wenn die **Kindersicherung** aktiviert ist **Ein**.
    - Der Eingabefenster für die PIN wird geöffnet. Geben Sie die vierstellige Standard-PIN ein: „0-0-0-0“. Ändern Sie die PIN mit der Option **PIN ändern**.

- **Timer-Aufnahme** (nur Digitalkanäle): Hiermit können Sie ein Programm aufnehmen, das gerade gesendet wird, oder die Aufnahme eines später gesendeten Programms vormerken.

 Es muss ein USB-Gerät mit mindestens 4 GB Speicher an das Fernsehgerät angeschlossen sein.

 USB-Speichergeräte können erst dann für Aufnahmen verwendet werden, nachdem der Geräte-Leistungstest durchgeführt wurde.

 Bei einer USB-Festplatte mit mehr als 5400 U/min

 Bei einem USB-Stick (Typ USB 2.0 und SLC). (Mindestkapazität des USB-Sticks von 2 GB.)

- **Timer-Wdg.:** Sie können einen Kanal einstellen, der bei Erreichen einer bestimmten Zeit automatisch angezeigt wird. Um diese Funktion verwenden zu können, müssen Sie zuerst die aktuelle Uhrzeit einstellen.

 Wenn Sie im **Kanal-Manager** einen digitalen Kanal gewählt haben und die Taste **►** drücken, wird das digitale Programm angezeigt.

- **Sortieren** (nur Analogkanäle): Mit diesem Vorgang können Sie die Programmnummern gespeicherter Sender ändern. Das ist möglicherweise nach dem automatischen Speichern von Sendern erforderlich.
- **Neu sortieren** (sofern TV-Empfang auf Satellit eingestellt wurde): Sortieren des Kanal-Managers in numerischer Reihenfolge.
- **Entfernen:** Sie können Kanäle löschen, damit nur die gewünschten Kanäle angezeigt werden.
- **Alle wählen / Alle abwählen:** Wählen Sie alle Kanäle aus oder deaktivieren Sie alle im Kanal-Manager ausgewählten Kanäle.



## Programmiert

(im **Kanal-Manager**)

Mit dieser Menüoption können Sie eine vorgemerkte Sendung anzeigen, ändern oder löschen.

- **Info ändern:** Mit dieser Menüoption können Sie die Vormerkung einer Sendung ändern.
- **Programmierung abbrechen:** Mit dieser Menüoption können Sie die Vormerkung einer Sendung stornieren.
- **Information:** Anzeigen einer vorgemerkten Sendung. (Sie können auch die Vormerkinformationen auswählen).
- **Alle wählen / Alle abwählen:** Wählen oder Abwählen aller vorgemerkten Programme.

## Listenübertr. abbrechen

Der Eingabefenster für die PIN wird geöffnet. Geben Sie nun Ihre vierstellige PIN ein. Importieren oder Exportieren der Kanaltabelle. Schließen Sie einen USB-Speicher an, um diese Funktion zu verwenden.

- **Von USB importieren:** Importieren der Kanalliste vom USB-Speicher.
- **Auf USB exportieren:** Exportieren der Kanalliste auf den USB-Speicher: Diese Funktion ist verfügbar, wenn ein USB-Speicher angeschlossen ist.

## Feinabstimmung

(nur analoge Kanäle)

Wenn das Signal schwach oder gestört ist, können Sie die Feinabstimmung manuell vornehmen.

-  Fein abgestimmte Kanäle sind mit einem Sternchen markiert „\*“.
-  Wählen Sie **Zurückset.**, wenn Sie die Feinabstimmung zurücksetzen möchten.

## Bildmenü

### Ändern des voreingestellten Bildmodus

## Modus

Wählen Sie Ihren bevorzugten Bildtyp aus.

- **Dynamisch** : Für helle Zimmer geeignet.
- **Standard:** Für normale Umgebungen geeignet.
- **Natürlich:** Für geringe Augenbelastung geeignet.  
 **Natürlich** ist im PC-Modus nicht verfügbar.
- **Film:** Geeignet für das Anzeigen von Filmen in einem abgedunkelten Zimmer.

## Anpassen der Bildeinstellungen

### Hintergrundbel. / Kontrast / Helligkeit / Schärfe / Farbe / Farbton (G/R)

Das Gerät verfügt über mehrere Einstellmöglichkeiten für die Bildqualität:

#### HINWEIS

- Im Modus **TV, Ext., AV** des PAL-Systems steht die Funktion **Farbton (G/R)** nicht zur Verfügung.
- Im PC-Modus können Sie nur **Hintergrundbel., Kontrast** und **Helligkeit** einstellen.
- Sie können die Einstellungen für jedes externe Gerät festlegen und speichern, das an das Fernsehgerät angeschlossen ist.

### Möglichkeiten zum Sparen

## Öko-Lösung

- **Energiesparmod. (Aus / Gering / Mittel / Hoch / Bild aus / Auto)** : Mit dieser Funktion stellen Sie die Helligkeit des Fernsehgeräts ein, um den Stromverbrauch zu senken. Wenn Sie **Bild aus** wählen, wird der Bildschirm abgeschaltet, aber der Ton bleibt an. Drücken Sie eine beliebige Taste außer der Lautstärketaste, um den Bildschirm wieder anzuschalten.
- **Öko-Sensor (Aus / Ein):** Um noch mehr Energie zu sparen; werden die Bildeinstellungen automatisch an die Lichtverhältnisse im Zimmer angepasst.  
 Wenn Sie **Hintergrundbel.** einstellen, wird der **Öko-Sensor** deaktiviert **Aus**.
- Min. Hintergr.bel.:** Wenn der **Öko-Sensor** aktiviert **Ein** ist, können Sie die minimale Bildhelligkeit manuell einstellen.  
 Wenn **Öko-Sensor** aktiviert ist **Ein**, kann sich die Helligkeit der Anzeige je nach Helligkeit der Umgebung ändern (etwas heller oder dunkler werden).
- **Kein Sig. Standby (Aus/ 15 min. / 30 min. / 60 min.):** Um unnötigen Energieverbrauch zu verhindern, stellen Sie ein, wie lange das Fernsehgerät angeschaltet bleiben soll, wenn es kein Signal empfängt.  
 Deaktiviert, wenn der PC im Stromsparmmodus läuft.

# Grundfunktionen

## Ändern der Bildoptionen

### Erweiterte Einstellungen

(verfügbar nur im Modus **Standard** / **Film**)

Sie können verschiedene Detaileinstellungen für Ihren Fernseher vornehmen, unter anderem für Farbe und Kontrast.

Im PC-Modus können Sie nur **Optimalkontrast**, **Gamma**, **Weißabgleich** und **LED Motion Plus** einstellen.

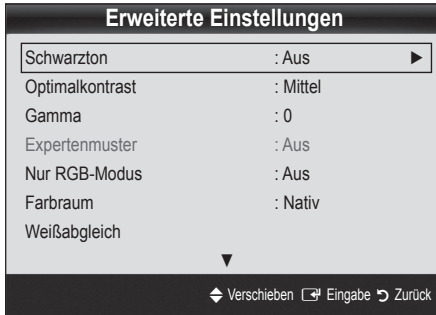

- **Schwarzton (Aus / Dunkel / Dunkler / Max. dunkel):** Wählen Sie den Schwarzwert aus, um die Bildschirmtiefe einzustellen.
- **Optimalkontrast (Aus / Gering / Mittel / Hoch):** Stellen Sie den Bildkontrast ein.
- **Gamma:** Einstellen der Intensität der Primärfarbe.
- **Expertenmuster (Aus / Muster 1 / Muster 2):** Durch Ausführen der Expertenmuster kann das Bild ohne einen Generator oder Filter kalibriert werden. Wenn das Bildschirmenü verschwindet oder ein anderes Menü als Bild geöffnet wird, ist die Kalibrierung gespeichert und das Fenster **Expertenmuster** wird geschlossen.
  - ☞ Solange **Expertenmuster** ausgeführt wird, erfolgt keine Tonausgabe.
  - ☞ Nur verfügbar im Modus DTV, Component und HDMI.
- **Nur RGB-Modus (Aus / Rot / Grün / Blau):** Sie können die **Farbe** oder den **Farbton (G/R)** der Bildanteile **Rot**, **Grün** oder **Blau** von einem externen Gerät (DVD-Player, Heimkinosystem usw.) einstellen.
- **Farbraum (Auto / Nativ / Benutzerdef.):** Stellen Sie den Bereich der Farben ein, aus denen das Bild erstellt wird. Wenn Sie **Farbe**, **Rot**, **Grün**, **Blau** und **Zurückset.** anpassen möchten, stellen Sie **Farbraum** auf **Benutzerdef.** ein.
- **Weißabgleich:** Einstellen der Farbtemperatur für ein natürlicheres Bild.
  - R-Offset / G-Offset / B-Offset:** Einstellen der Dunkelheit jeder Farbe (Rot, Grün und Blau).
  - R-Gain / G-Gain / B-Gain :** Sie können die Helligkeit jeder Farbe (Rot, Grün und Blau) einstellen.
  - Zurückset.:** Hiermit setzen Sie den **Weißabgleich** auf die Standardwerte zurück.
- **10 P Weißabgleich (Aus / Ein):** Steuern des Weißabgleichs in 10-Punkt-Schritten durch Einstellen der Helligkeit des roten, grünen und blauen Signals.
  - ☞ Diese Funktion ist verfügbar, wenn der Bildmodus auf **Film** und der externe Eingang auf HDMI oder Komponente eingestellt ist.
  - ☞ Manche USB-Geräte unterstützen diese Funktion möglicherweise nicht.
- Intervall:** Wählen Sie die Einstellintervall.
- Rot:** Einstellen des Rotpegels.
- Grün:** Einstellen des Grünpegels.
- Blau:** Einstellen des Blaupegels.
- Zurückset.:** Zurücksetzen von **10 P Weißabgleich** auf die Standardwerte zurück.
- **Hautton:** Betonen des Rosaanteils im „Hautton“.
- **Kantenglättung (Aus / Ein):** Hervorheben von Objektbegrenzungen.
- **xvYCC (Aus / Ein):** Durch Aktivieren des **xvYCC**-Modus vergrößern Sie die Detailtreue und den Farbraum beim Abspielen von Filmen auf einem externen Gerät (z. B. DVD-Player), das an den HDMI- oder Component IN-Eingang angeschlossen ist.
  - ☞ Diese Funktion ist verfügbar, wenn der Bildmodus auf **Film** und der externe Eingang auf HDMI oder Komponente eingestellt ist.
  - ☞ Manche USB-Geräte unterstützen diese Funktion möglicherweise nicht.
- **LED Motion Plus (Aus / Normal / Kino / Ticker):** Beseitigt das Verschwimmen schneller Szenen mit viel Bewegung und sorgt für ein klares Bild.

## Bildoptionen

 PC-Modus können Sie nur **Farbtemp.**, **Größe** und **Autom. Schutzzeit** einstellen.

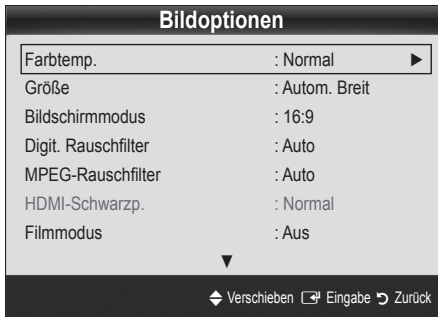

### ■ Farbtemp. (Kalt / Normal / Warm1 / Warm2)

 **Warm1** oder **Warm2** werden nur aktiviert, wenn der Bildmodus auf **Dynamisch** eingestellt ist.

 Sie können die Einstellungen für jedes externe Gerät einstellen und speichern, das Sie an das Fernsehgerät angeschlossen haben

### ■ Größe: Möglicherweise verfügt auch Ihr Kabel-/Satellitenreceiver über eigene Bildschirmformate. Allerdings empfehlen wir dringend, dass Sie die meiste Zeit den 16:9-Modus verwenden.

**Autom. Breit:** Mit dieser Option stellen Sie das Bildformat automatisch auf das Seitenverhältnis 16:9 ein.

**16:9:** Wählen Sie diese Option aus, um als Bildformat das Seitenverhältnis 16:9 für DVDs oder Breitbildsendungen einzustellen.

**Breitenzoom:** Diese Option vergrößert das Bild auf mehr als 4:3.

 Einstellen der **Position** mit den Tasten **▲, ▼**.

**Zoom:** Vergrößern des 16:9-Breitbilds auf die volle Bildschirmhöhe.

 Einstellen der **Position** oder **Größe** mit den Tasten **▲, ▼**.

**4:3:** Dies ist die Standardeinstellung zum Anzeigen von Filmen und herkömmlichen Fernsehsendungen.

 Verwenden Sie nicht über längere Zeit hinweg das 4:3-Format. Spuren der links, rechts und in der Mitte angezeigten Rahmen können zum Einbrennen von Bildern (Einbrennen) führen, was nicht von der Garantie abgedeckt ist.

P.SIZE



**Bildschirmanp.:** Mit dieser Funktion wird das ganze Bild auch bei Versorgung mit HDMI- (720p/1080i/1080p) oder Komponentensignalen (1080i/1080p) vollständig und ohne Beschneidung angezeigt.

### HINWEIS

- Wenn im PIP-Modus der Modus Doppel (, ) eingestellt wurde, können Sie die Bildgröße nicht verändern.
- Je nach Signalquelle können die Bildgrößenoptionen variieren.
- Die verfügbaren Elemente können in Abhängigkeit vom ausgewählten Modus variieren.
- Im PC-Modus können nur die Modi **16:9** und **4:3** eingestellt werden.
- Sie können die Einstellungen für jedes externe Gerät einstellen und speichern, das Sie an einen Eingang des Fernsehgeräts angeschlossen haben.
- Nach Auswahl von **Bildschirmanp.** im Modus **HDMI** (1080i / 1080p) oder **Component** (1080i/1080p): Einstellen der **Position** oder **Größe** mit den Tasten **▲, ▼, ◀, ▶**.
- Wenn Sie die Funktion **Bildschirmanp.** zusammen mit einem HDMI 720p-Signal verwenden, wird eine Zeile wie bei Overscan oben, unten, links und rechts abgeschnitten.

### ■ Bildschirmmodus (16:9 / Breitenzoom / Zoom / 4:3):

Verfügbar nur, wenn die Bildgröße auf **Autom. Breit** eingestellt ist. Sie können die gewünschte Bildgröße beim 4:3-Breitbilddienst oder der Originalgröße bestimmen. Für jedes Europäische Land ist eine andere Bildgröße erforderlich.

 Diese Funktion ist im PC-, Komponenten- oder HDMI-Modus nicht verfügbar.

### ■ Digit. Rauschfilter (Aus / Gering / Mittel / Hoch / Auto / Autovisualisierung):

Wenn das Sendesignal schwach ist, können statisches Rauschen und Geisterbilder erscheinen. Wählen Sie diejenige der Optionen, bei der das beste Bild angezeigt wird.

**Autovisualisierung:** Beim Wechseln von Analogkanälen werden die Stärke des aktuellen Signals angezeigt und der Rauschfilter der Anzeige festgelegt.

 Nur für Analogkanäle verfügbar.

### ■ MPEG-Rauschfilter (Aus / Gering / Mittel / Hoch / Auto):

Reduziert das MPEG-Rauschen, um bessere Bildqualität zu ermöglichen.

### ■ HDMI-Schwarzp. (Normal / Gering):

Sie können den Schwarzwert direkt auf dem Bildschirm auswählen, um die Bildschirmtiefe anzupassen.

 Nur im HDMI-Modus (RGB-Signale) verfügbar.

### ■ Filmmodus (Aus / Auto1 / Auto2):

Sie können das Fernsehgerät so einstellen, dass eine Filmsignal aus allen Quellen automatisch empfangen und verarbeitet und das Bild auf die optimale Qualität eingestellt werden kann.

 Verfügbar bei TV, AV, COMPONENT (480i / 1080i) und HDMI (480i / 1080i).

# Grundfunktionen

- **Motion Plus (Aus / Klar / Standard / Glätten / Benutzerdef. / Demo):** Beseitigt das Verschwimmen schneller Szenen mit viel Bewegung und sorgt für ein klareres Bild.

 Im Fall von Bildrauschen sollten Sie **Motion Plus** deaktivieren **Aus**. Wenn **Motion Plus** auf **Benutzerdef.** eingestellt ist, können Sie **Unschärfemind., Judder-Minderung** einstellen oder ein manuelles **Zurückset.** durchführen.

 Wenn **Motion Plus** auf **Demo** eingestellt ist, können Sie den Unterschied zwischen aktivierter und deaktivierter Funktion darstellen.

**Unschärfemind.:** Hiermit passen Sie die Unschärfeminderung bei Videosignalen an.

**Judder-Minderung:** Hiermit passen Sie die Minderung stockender Bewegungen beim Abspielen von Filmen an.

**Zurückset.:** Hiermit setzen Sie die benutzerdefinierten Einstellungen zurück.

- **Autom. Schutzzeit (nach 2 Std. / 4 Std. / 8 Std. / 10 Std. / Aus):** Wenn der Bildschirm über einen längeren, vom Benutzer festgelegten Zeitraum hinweg das gleiche Standbild anzeigt, wird der Bildschirmschoner aktiviert, um die Entstehung von Nachbildern auf dem Bildschirm zu verhindern.
- **Smart-LED (Aus / Gering / Standard / Hoch / Demo):** Steuerung der LED-Hintergrundbeleuchtung, um die Klarheit des Bildes zu optimieren.  
**Demo:** Anzeige des Unterschieds mit und ohne **Smart-LED**.

## Fernsehen mit der 3D-Funktion

**WICHTIGE SICHERHEITSINFORMATIONEN LESEN SIE DIE FOLGENDEN WARNHINWEISE EHE SIE ODER IHR KIND DIE 3D-FUNKTION VERWENDEN**

### **ACHTUNG**

- Beim Anschalten des Fernsehgeräts können sich die linke und rechte Seite von 3D-Bildern stärker als üblich überlagern. Es kann eine Weile dauern, bis die Bildqualität optimiert ist.
- Der 3D-Effekt wird von unterschiedlichen Betrachtern verschieden wahrgenommen. Möglicherweise können Sie den 3D-Effekt überhaupt nicht wahrnehmen, wenn die Stärken des linken und des rechten Glases Ihrer Brille deutlich voneinander abweichen.
- Die Eltern müssen ihre Kinder im Teenageralter oder jünger beim 3D-Fernsehen genau beobachten.
- Warnung bezüglich Lichtepilepsie und anderer Gesundheitsrisiken
  - Manche Zuschauer bekommen einen epileptischen Anfall oder einen Schlag, wenn Sie blinkende Bilder oder Blinklichter sehen, wie sie in manchen Fernsehfilmen oder Videospielen vorkommen. Konsultieren Sie Ihren Arzt, ehe Sie die 3D-Funktion nutzen, wenn es bei Ihnen oder Verwandten von Ihnen eine Vorgeschichte mit Epilepsie oder Schlägen gibt.
  - Auch Personen ohne eigene oder familiäre Vorgeschichte mit Epilepsie oder Herzschlag können, ohne es zu wissen, eine undiagnostizierte "Veranlagung für Lichtepilepsie haben."
  - Betrachten Sie keine 3D-Filme, wenn Sie sich desorientiert, schlapp, müde oder krank fühlen. Schauen Sie nicht stundenlang 3D-Filme.
- Wenn bei Ihnen irgendwelche der folgenden Symptome auftreten, hören Sie sofort auf, 3D-Bilder anzusehen und wenden Sie sich an einen Facharzt: **(1) Sehstörungen, (2) Benommenheit, (3) Schwindel, (4) Unwillkürliche Bewegungen des Auges oder der Muskeln, (5) Verwirrung, (6) Übelkeit, (7) Bewusstseinsbeeinträchtigungen, (8) Krämpfe, (9) Krämpfe und/oder (10) Orientierungslosigkeit.** Eltern sollten ihre Kinder beobachten und nachfragen, ob irgendwelche der obigen Symptome aufgetreten sind. Bei Kindern und Teenagern können solche Symptome eher als bei Erwachsenen auftreten.
- Beachten Sie, dass längeres Fernsehen in zu großer Nähe zum Bildschirm die Augen schädigen kann.
- Beachten Sie, dass längeres Fernsehen mit der 3D-Brille Kopfschmerzen und Erschöpfung verursachen kann. Wenn Sie Kopfschmerzen, Müdigkeit oder Benommenheit verspüren, hören Sie sofort auf und machen Sie eine Pause.
- Manche 3D-Bilder können den Zuschauer erschrecken. Schwangere, ältere Menschen, Personen mit Epilepsie oder einer schweren Erkrankung sollten es vermeiden, die 3D-Funktion des Geräts zu verwenden.
- Wir raten vom Genuss der 3D-Bilder ab, wenn Sie sich in schlechter körperlicher Verfassung befinden, übermüdet sind oder Alkohol getrunken haben.
- Denken Sie weiterhin an Ihre Umgebung. Dieses Gerät soll Sie umfassend gefangen nehmen. Verwenden Sie es als NICHT in der Nähe von ungesicherten Treppen und Trppenhäusern, Kabeln, Brüstungen oder anderen Objekten, bei denen die Möglichkeit besteht, dass Sie darüber stolpern, dagegenstoßen oder darüber hinweg stürzen bzw. dass sie einstürzen oder zerbrechen. Sie können sich erschrecken oder werden dazu verführt, die 3D-Bilder für real zu halten und deshalb in der Nähe stehende Gegenstände zu zerschlagen und sich zu verletzen, weil Sie sich bewegen.
- Verwenden Sie die 3D-Brille nur bestimmungsgemäß. Wenn Sie die 3D-Brille für andere Zwecke (z. B. als Brille, Sonnenbrille oder Schutzbrille usw.) tragen, können Sie sich körperliche Schäden zufügen und Ihre Sehkraft schwächen.
- Durch das Eintauchen in die Bilder können sich negative Effekte wie Reisekrankheit, nachwirkende Wahrnehmungsstörungen, Orientierungslosigkeit, Augenbelastung und schlechtere Körperhaltung herausbilden. Legen Sie deshalb häufig Pausen ein, da Sie auf diese Weise die Gefahr solcher Effekte reduzieren. Dies wird auch bei anderen Geräten wie Keyboards und Computermonitoren empfohlen, bei man dazu neigt, sie zu fixieren oder sich darauf zu konzentrieren. Wenn an Ihren Augen Anzeichen von Ermüdung oder Trockenheit auftreten, oder wenn bei Ihnen eines oder mehrere der obigen Symptome auftreten, verwenden Sie das Gerät nicht mehr. Erst 30 Minuten nachdem alle Symptome verschwunden sind, dürfen Sie es wieder nutzen.
- Der ideale Betrachtungsabstand beträgt mindestens das Dreifache der Bildschirmhöhe. Wir empfehlen, sich so hinzusetzen, dass die Augen des Betrachters auf einer Höhe mit dem Bildschirm liegen.

## 3D

Mit dieser aufregenden neuen Funktion können Sie Inhalte räumlich anzeigen. Damit Sie diese Funktion voll genießen können, müssen Sie eine Samsung-3D-Brille (SSG-2100AB, SSG-2200AR, SSG-2200KR) erwerben.

Die 3D-Brille von Samsung wird gesondert vertrieben. Weitere Informationen erhalten Sie bei dem Händler, bei dem Sie das Fernsehgerät gekauft haben.

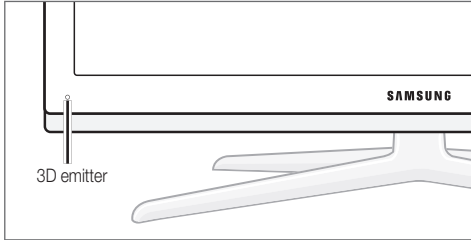
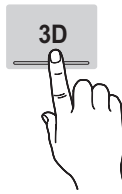

Wenn sich ein Hindernis zwischen dem Sender und der 3D-Brille befindet, tritt möglicherweise nicht der richtige 3D-Effekt ein.

### ■ 3D-Modus: Wählen Sie das 3D-Eingangsformat.

Wenn Sie den 3D-Effekt voll erfahren möchten, setzen Sie zuerst die 3D-Brille auf, mit der Sie das beste 3D-Erlebnis erzielen, und wählen Sie dann **3D-Modus** aus der nachfolgenden Liste aus.

Schalten Sie die 3D-Aktivbrille ein, wenn Sie 3D-Bilder sehen.

3D-Modus	Funktion
<b>Aus</b>	Deaktiviert die 3D-Funktion.
<b>2D → 3D</b>	Ändern eines 2D Bilds in 3D.
<b>Nebeneinander</b>	Anzeigen von zwei Bildern neben einander.
<b>Oben und Unten.</b>	Anzeigen von zwei Bildern über einander.
<b>Horizontal getrennt</b>	Zeigt die Bilder für das linke und rechte Auge abwechselnd in Reihen an.
<b>Vertikale Streifen</b>	Zeigt die Bilder für das linke und rechte Auge abwechselnd in Spalten an.
<b>Schachbrett</b>	Zeigt die Bilder für das linke und rechte Auge abwechselnd in Pixeln an.
<b>Frequenz</b>	Zeigt die Bilder für das linke und rechte Auge abwechselnd in Rahmen an.

„Nebeneinander“ und „Übereinander“ stehen nur bei den Auflösungen 720p, 1080i und 1080p in den Modi **DTV**, **HDMI** und **USB** zur Verfügung, oder nehmen Sie den PC-Anschluss mit einem HDMI/DVI-Kabel vor.

„Vertikale Streifen“, „Horizontal getrennt“ und „Schachbrett“ sind nur verfügbar, wenn die Auflösung auf PC-Modus (mit Anschluss über HDMI/DVI-Kabel) eingestellt ist.

„Frequenz“ zeigt die Frequenz (nur 60 Hz) an, wenn die Auflösung auf PC eingestellt ist.

### ■ 3D → 2D (Aus / Ein): Anzeigen nur des Bilds für das linke Auge.

Diese Funktion ist deaktiviert, wenn der **3D-Modus** auf „2D → 3D“ oder **Aus** eingestellt ist.

### ■ 3D-Blickwinkel: Die Gesamteinstellung der 3D-Perspektive.

Diese Funktion ist deaktiviert, wenn der **3D-Modus** auf „2D → 3D“ oder **Aus** eingestellt ist.

### ■ Tiefe: Einstellen von Fokus / Tiefe im Modus „2D → 3D“.

Diese Funktion ist nur aktiviert, wenn der **3D-Modus** auf „2D → 3D“ eingestellt ist.

### ■ Bildkorrektur: Anpassen des Bilds an das linke und rechte Auge.

### ■ 3D-Autoansicht (Aus / Ein): Wenn 3D-Autoansicht aktiviert **Ein** ist, wird ein HDMI-Signal im Format „Nebeneinander“ mit einer der nachfolgenden Auflösungen automatisch auf 3D umgeschaltet. In diesem Fall müssen vom HDMI 1.3-Sender die richtigen 3D-Informationen gesendet werden.

Wenn ein 3D-Fehler auftritt, weil die 3D-Informationen fehlerhaft sind, deaktivieren **Aus** Sie **3D-Autoansicht** und wählen Sie einen **3D-Modus** manuell mit Hilfe der 3D-Taste oder dem entsprechenden Menübefehl.

Unterstützte Auflösungen (nur 16:9)

Auflösung	Frequenz (Hz)
1280 x 720p	50 / 60 Hz
1920 x 1080i	50 / 60 Hz
1920 x 1080p	24 / 30 / 50 / 60 Hz

### Untersützte Auflösungen im HDMI PC-Modus

Die Auflösung für den HDMI PC-Modus ist für Eingangssignale mit 1920 x 1080 optimiert.

Eine andere Eingabeauflösung als 1920 x 1080 kann in 3D oder im Vollbildmodus nicht richtig angezeigt werden.

# Grundfunktionen

## So zeigen Sie ein 3D-Bild an

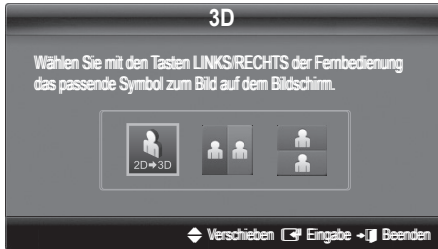

1. Drücken Sie auf die Taste **CONTENT**, damit das Menü **Inhaltsbetrachtung** angezeigt wird.
2. Drücken Sie dann auf **◀** oder **▶**, und wählen Sie **3D**.  
Um 3D-Bilder sehen zu können, tragen Sie eine 3D-Brille und schalten Sie die Brille ein.
3. Wählen Sie **OK**, und drücken Sie dann auf die **ENTER**
4. Mit den Tasten **◀** oder **▶** auf Ihrer Fernbedienung wählen Sie den gewünschten **3D-Modus** des Bilds.

Einige 3D-Modi werden nicht unterstützt (abhängig von Format und der Signalquelle)

## Unterstützte Formate und technische Betriebsdaten für HDMI 1.4

Quellsignalformat	Standard HDMI 1.4 3D
1920x1080p bei 24 Hz x 2	1920x2205p bei 24 Hz
1280x720p bei 60 Hz x 2	1280x1470p bei 60 Hz
1280x720p bei 50 Hz x 2	1280x1470p bei 50 Hz

Bei 3D-Videosignalen in einem der obigen Formate wird der Modus automatisch auf 3D-Modus umgeschaltet.

Für HDMI 1.4 bei 24 Hz wird das Fernsehbild wie folgt optimiert:

- **Resolution First Display Mode:** Wenn **Motion Plus** deaktiviert **Aus, Klar** oder auf bzw. **Standard** eingestellt ist, können Sie das Video bei einer für die Auflösung des Quellsignals optimierten hohen Auflösung anzeigen.
- **Anzeigemodus für Judder-Minderung:** Wenn **Motion Plus** auf **Glätten** oder **Benutzerdef.** eingestellt ist, sehen Sie ein geglättetes Bild ohne Judder.

## Vor dem ersten Verwenden der 3D-Funktion

### HINWEIS

- Wenn Sie 3D-Bilder unter einer Leuchtstoffröhre (50 Hz – 60 Hz) oder einer 3-Bandleuchte sehen, bemerken Sie bei schlechten Lichtverhältnissen (z. B. von einer Stroboskoplampe) möglicherweise ein leichtes Flackern. Dimmen Sie in diesem Fall das Licht oder schalten Sie es aus.
- Der 3D-Modus wird in den folgenden Situationen automatisch deaktiviert: Wechseln des Kanals oder der Signalquelle und beim Zugriff auf **Media Play** oder **Internet@TV**.
- Manche Bildfunktionen werden im **3D-Modus** deaktiviert.
- **PIP** und Datenübertragung stehen im **3D-Modus** nicht zur Verfügung.
- Datendienste (MHEG / MHP) stehen im 3D-Modus nicht zur Verfügung.
- 3D-Brillen anderer Hersteller werden möglicherweise nicht unterstützt.
- Wenn das Fernsehgerät erstmals angeschaltet wird, kann es eine Weile dauern, bis die 3D-Anzeige optimiert ist.
- Die 3D-Aktivbrille funktioniert möglicherweise nicht korrekt, wenn in der Nähe der Brille oder des Fernsehgeräts andere 3D-Geräte oder elektronische Apparate eingeschaltet sind. Wenn ein solches Problem auftritt, halten Sie andere elektronische Geräte so weit wie möglich von der 3D-Brille entfernt.
- Wenn Sie Bilder aus einer 3D-Quelle mit 50 Hz und aktiviertem Spielmodus ansehen, nehmen optisch sensible Seher bei hellen Abbildungen möglicherweise ein Flimmern wahr.
- Die **Fotos** aus **Media Play** werden nur im Modus „2D → 3D“ angezeigt.
- Wenn Sie auf der Seite liegen, werden die 3D-Effekte möglicherweise nicht angezeigt.
- Wenn Sie 3D-Filme anschauen, achten Sie darauf, innerhalb des Betrachtungswinkels und der optimalen Fernsehdistanz zu bleiben.
  - Andernfalls können Sie die 3D-Effekte möglicherweise nicht richtig genießen.

## Bild zurücksetzen (OK / Abbr.)

Zurücksetzen Ihres aktuellen Bildmodus auf ihre Standardeinstellungen.

### Einstellen des Fernsehgeräts mithilfe Ihres PCs

Stellen Sie die Signalquelle auf PC ein.

### Autom. Einstellung

Stellen Sie die Frequenzen/Positionen ein und lassen Sie die Feinstellung automatisch durchführen.

 Nicht verfügbar bei Anschluss mit einem HDMI/DVI-Kabel.

## PC-Bildschirm

- **Grob / Fein:** Entfernen oder Reduzieren von Bildrauschen. Falls sich das Bildrauschen durch die Feinabstimmung allein nicht beheben lässt, stellen Sie zunächst die Frequenz möglichst genau ein (**Grob**). Führen Sie dann erneut eine Feinabstimmung durch. Nachdem Sie das Bildrauschen durch die Grob- und Feinabstimmung des Bildes verringert haben, stellen Sie die Position des Bildes so ein, dass es auf dem Bildschirm zentriert ist.
- **Position:** Einstellen der Position des PC-Fensters mit den Richtungstasten (▲ / ▼ / ◀ / ▶).
- **Bild zurücksetzen :** Zurücksetzen des Bilds auf die Standardwerte.

### Verwenden Ihres Computers als Computerbildschirm (PC)

Konfigurieren Ihrer PC-Software (unter Windows XP) Je nach der Version von Windows und der Grafikkarte können die tatsächlich angezeigten Dialogfelder auf Ihrem PC abweichen. In fast jedem Fall aber werden die gleichen grundlegenden Einstellungen vorgenommen. (Wenden Sie sich andernfalls an den Computerhersteller oder Samsung-Händler.)

1. Klicken Sie im Startmenü von Windows auf „Systemsteuerung“.
2. Wenn das Fenster der Systemsteuerung angezeigt wird, klicken Sie auf „Darstellung und Designs“. Ein Dialogfeld wird geöffnet.
3. Klicken Sie auf „Anzeige“. Anschließend wird ein Dialogfeld angezeigt.
4. Klicken Sie nun auf die Registerkarte „Einstellungen“.
  - Stellen Sie die Bildschirmauflösung auf folgenden Wert: [1920 x 1080 Pixel]
  - Wenn das Dialogfeld eine Option für die Bildschirmfrequenz enthält, muss als Einstellung „60“ oder „60 Hz“ ausgewählt werden. Andernfalls klicken Sie einfach auf OK, um das Dialogfeld zu schließen.

## Tonmenü

### Ändern des Tonmodus

### SRS TheaterSound

- **Standard:** Auswahl des normalen Tonmodus.
- **Musik:** Betont die Musik im Verhältnis zu Stimmen.
- **Film:** Ermöglicht optimale Tonwiedergabe für Filme.
- **Klare Stimme:** Betont Stimmen im Verhältnis zu anderen Geräuschen.
- **Verstärken :** Erhöht die Lautstärke hochfrequenter Töne, damit hörgeschädigte Personen den Ton besser verstehen können.

### Anpassen der Toneinstellungen

## Equalizer

Anpassen des Tonmodus (nur im Standardmodus).

- **Balance L/R:** Anpassen der Balance zwischen dem linken und dem rechten Lautsprecher.
- **100Hz / 300Hz / 1 kHz / 3 kHz / 10 kHz** (Einstellung der Frequenzbänder): Einstellen der Lautstärke für die unterschiedlichen Frequenzbänder.
- **Zurückset.:** Zurücksetzen der Equalizereinstellungen auf die Standardwerte.

### Tonsystem, usw.

### SRS TruSurround HD (Aus / Ein)

(nur im Standardtonmodus)

Diese Funktion ermöglicht durch HRTF-Technologie (Head Related Transfer Function) virtuellen 5.1 Kanalton bei einem einzigen Lautsprecherpaar oder Kopfhörer.

### SRS TruDialog (Aus / Ein)

(nur im Standardtonmodus)

Mit dieser Funktion können Sie die Lautstärke einer Stimme gegenüber der Hintergrundmusik oder den Toneffekten erhöhen, so dass Dialoge besser zu verstehen sind.

# Grundfunktionen

## Wiedergabesprache

(nur digitale Sender)

Sie können die Standardsprache für Audio ändern.

- ✎ Welche Sprache verfügbar ist, hängt von der jeweiligen Sendung ab.

## Audioformat

(nur digitale Sender)

Wenn Sie für die Tonausgabe sowohl den Hauptlautsprecher als auch den Audioreceiver verwenden, kann es aufgrund der Geschwindigkeitsunterschiede beim Dekodieren durch die beiden Systeme zu einem Echoeffekt kommen. Verwenden Sie in diesen Fall die TV-Lautsprecher.

- ✎ Die **Audioformat**-Option richtet sich nach der jeweiligen Sendung. Dolby Digital-5.1-Kanalton steht nur zur Verfügung, wenn Sie einen externen Lautsprecher über ein optisches Kabel anschließen.

## Audio für Sehgeschädigte

(nicht überall verfügbar) (nur Digitalkanäle)

Diese Funktion verarbeitet den Audiostream für den Audiokommentar AD (Audio Description), der vom Sender zusammen mit dem Vordergrundton übertragen wird.

- **Audio für Sehgeschädigte (Aus / Ein):** Hiermit wird der Audiokommentar für Sehbehinderte ein- und ausgeschaltet.
- **Lautstärke:** Hiermit regeln Sie die Lautstärke des Audiokommentars für Sehgeschädigte.

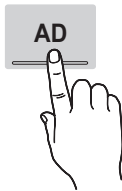

## Autom. Lautst. (Aus / Normal / Nacht)

Wählen Sie **Normal**, um die verschiedenen Kanäle auf die gleiche Lautstärke einzustellen.

- **Nacht**: Dieser Modus ermöglicht besseren Ton als der Modus **Normal**, denn er ist fast rauschfrei. Das ist beispielsweise bei Nacht nützlich.

## Lautsprecher auswählen (Ext. Lautsprecher / TV-Lautsprecher)

Es kann aufgrund unterschiedlicher Decodierungsgeschwindigkeiten des Hauptlautsprechers und des Audioreceivers zu Echoeffekten kommen. Stellen Sie das Fernsehgerät in diesem Fall auf **Ext. Lautsprecher** ein.

- ✎ Wenn **Lautsprecher auswählen** auf **Ext. Lautsprecher** eingestellt ist, funktionieren die Lautstärketasten und die Stummschaltung MUTE nicht und die Einstellmöglichkeiten für den Ton sind beschränkt.
- ✎ Wenn **Lautsprecher auswählen** auf **Ext. Lautsprecher** eingestellt ist.
  - **TV-Lautsprecher: Aus, Ext. Lautsprecher: Ein**
- ✎ Wenn **Lautsprecher auswählen** auf **TV-Lautsprecher** eingestellt ist.
  - **TV-Lautsprecher: Ein, Ext. Lautsprecher: Ein**
- ✎ Ohne Videosignal werden beide Lautsprecher stummgeschaltet.

## Zusätzliche Einstellung

(nur digitale Sender)

- **DTV-Audio-Lautst. (MPEG / HE-AAC):** Mit dieser Funktion können Sie die Ungleichheit eines Stimmensignals (dies ist eines der bei einer digitalen Fernsehsendung empfangenen Signale) auf die gewünschte Höhe reduzieren.
  - ✎ Entsprechend dem Typ des Sendesignals kann **MPEG / HE-AAC** im Bereich von -10 dB bis 0 dB eingestellt werden.
  - ✎ Um die Lautstärke zu erhöhen oder zu vermindern, stellen Sie den Bereich zwischen 0 bzw. -10 ein.
- **SPDIF-Ausgabe:** SPDIF (Sony Philips Digital InterFace) ermöglicht digitalen Ton und reduziert die an Lautsprecher und verschiedene andere digitale Geräte (z. B. DVD-Player) übertragenen Störungen.  
**Audioformat:** Während des Empfangs einer digitalen Fernsehsendung können Sie bei den Optionen **PCM** oder **Dolby Digital** das digitale Audioausgabeformat (SPDIF) auswählen.  
**Audioverzögerung:** Korrektur von Audio/Video-Fehlsynchronisierungen (0 bis 250 ms), wenn Sie Fernsehsendungen oder Videos ansehen und die digitalen Audiosignale mit einem externen Gerät (z. B. einem AV-Receiver) ausgeben.
- **Dolby Digital-Komp. (Line / RF):** Diese Funktion minimiert die Lautstärkeunterschiede zwischen einem Dolby Digital-Signal und einem Sprachsignal (d.h. MPEG-Audio, HE-AAC, ATV-Ton).
  - ✎ Wählen Sie **Line**, um Ton mit großer Dynamik zu erzielen, und **RF**, um beispielsweise bei Nacht die Lautstärkeunterschiede zwischen lauten und leisen Tönen zu reduzieren.

**Line:** Hiermit stellen Sie die Lautstärke von Signalen mit mehr oder weniger als -31 dB (Bezugswert) auf entweder -20 dB oder -31 dB ein.

**RF:** Hiermit stellen Sie die Lautstärke von Signalen mit mehr oder weniger als -20 dB (Bezugswert) auf entweder -10 dB oder -20 dB ein.





## Ton zurücksetzen (OK / Abbr.)

Hiermit setzen Sie alle Toneinstellungen auf die Standardwerte zurück.

## Tonmodus auswählen

Wenn Sie **Dual I-II** einstellen, wird der aktuelle Tonwiedergabemodus auf dem Bildschirm angezeigt.







	Audiosystem	Dual I-II	Standard
A2-Stereo	Mono	<b>Mono</b>	Automatischer Wechsel
	Stereo	<b>Stereo ↔ Mono</b>	
	Dual	<b>Dual I ↔ Dual II</b>	<b>Dual I</b>
NICAM Stereo	Mono	<b>Mono</b>	Automatischer Wechsel
	Stereo	<b>Mono ↔ Stereo</b>	
	Dual	<b>Mono ↔ Dual I</b> ↖ Dual II ↙	<b>Dual I</b>

-  Falls das Stereosignal schwach ist und automatisch umgeschaltet wird, sollten Sie zu mono wechseln.
-  Diese Funktion ist nur bei einem Stereosignal aktiviert.
-  Nur verfügbar, wenn die **Eingang** squelle auf **TV** eingestellt ist.



## Einstellungsmenü

## Einstellen der Uhrzeit

### Zeit

- **Uhr** : Die Uhr muss eingestellt werden, damit Sie die verschiedenen Timerfunktionen des Fernsehgeräts verwenden können.
  -  Jedes Mal, wenn Sie die Taste **INFO** drücken, wird die aktuelle Zeit angezeigt.
  -  Wenn Sie das Netzkabel ziehen, müssen Sie die Uhr erneut einstellen.
- Uhrmodus (Auto / Manuell)**
  -  Je nach Sendestation und Signal ist die automatisch eingestellte Zeit möglicherweise nicht korrekt. In diesem Fall müssen Sie die Zeit manuell einstellen.
  -  Die Antenne muss angeschlossen sein, damit die Zeit automatisch eingestellt werden kann.
- Zeit einstellen:** Manuelles Einstellen von **Tag, Monat, Jahr, Stunde** und **Minute**.
  -  Verfügbar nur, wenn der **Uhrmodus** auf **Manuell** eingestellt ist.
- Zeitzone** (je nach Land): Wählen Sie Ihre Zeitzone.
  -  Sie können diese Funktion nur verwenden, wenn **Land** auf **Andere** eingestellt ist.
  -  Diese Funktion ist nur verfügbar, wenn die **Uhrmodus** aktiviert ist **Ein**.

## Verwenden des Sleep-Timers

- **Sleep-Timer**  : Mit dieser Funktion wird das Fernsehgerät nach Ablauf einer vorher eingestellten Zeit automatisch abgeschaltet. (30, 60, 90, 120, 150 und 180 Minuten).
  -  Um den **Sleep-Timer** abzubrechen, wählen Sie **Aus**.

## Einstellen des Ein-/Ausschalttimers

- **Timer 1 / Timer 2 / Timer 3:** Sie können drei verschiedene Einstellungen für den Ein-/Ausschalttimer vornehmen. Voraussetzung dafür ist, dass Sie die Uhr gestellt haben.

**Anschaltzeit / Ausschaltzeit:** Stellen Sie Stunde und Minute ein und aktivieren bzw. deaktivieren Sie die Funktion. (Wenn Sie mit den Einstellungen fertig sind, aktivieren Sie den Timer mit **Aktivieren**.)

**Lautstärke:** Stellen Sie die gewünschte Lautstärke ein.

**Quelle:** Sie können den **TV** oder **USB**-Inhalt einstellen, der beim automatischen Einschalten des Fernsehers wiedergegeben wird. (**USB** kann nur dann ausgewählt werden, wenn ein USB-Gerät an den Fernseher angeschlossen ist)

**TV-Empfang** (wenn **Quelle** auf **TV** eingestellt ist) : Wählen Sie **ATV** oder **DTV**.

**Kanal** (wenn **Quelle** auf **TV** eingestellt ist) : Wählen Sie den gewünschten Kanal.



**Inhalt** (wenn **Quelle** auf **USB** eingestellt ist) : Wählen Sie auf dem USB-Gerät einen Ordner mit Musik- oder Fotodateien, die beim automatischen Anschalten des Fernsehgeräts angezeigt werden.

### HINWEIS

- Die Timerfunktion arbeitet nicht fehlerfrei, wenn es auf dem USB-Gerät keine Musikdatei gibt oder der Ordner mit der Musikdatei nicht markiert ist.
- Wenn auf dem USB-Gerät nur eine Fotodatei gespeichert ist, wird keine Diashow gestartet.
- Wenn der Ordnername zu lang ist, kann der Ordner nicht ausgewählt werden.
- Jedem USB-Gerät, das Sie verwenden, wird ein eigener Ordner zugewiesen. Wenn Sie mehr als ein USB-Gerät den selben Typs verwenden, vergewissern Sie sich, dass die den einzelnen USB-Geräten zugewiesenen Ordner unterschiedliche Namen tragen.

# Grundfunktionen

**Wiederh.:** Wählen Sie **Einmal, Täglich, Mo - Fr, Mo - Sa, Sa - So** oder **Manuell**, um den Wert Ihren Wünschen entsprechend einzustellen. Wenn Sie **Manuell** wählen, können Sie den Tag einstellen, an dem der Timer aktiviert werden soll.

 Das Symbol  zeigt an, dass der Tag gewählt ist.

 Automatische Ausschaltung (nur dann verfügbar, wenn das Fernsehgerät von Timer eingeschaltet wurde): Um eine eventuelle Überhitzung zu verhindern, wird das Fernsehgerät nach 3 Stunden im Leerlauf automatisch ausgeschaltet.

## Sperren von Programmen

### Sicherheit

 Der Eingabefenster für die PIN wird angezeigt, ehe das Einstellungsfenster geöffnet wird.

 Geben Sie die vierstellige Standard-PIN ein: „0-0-0-0“. Ändern Sie die PIN mit der Option **PIN ändern**.

■ **Kindersicherung (Aus / Ein):** Sie können Kanäle im **Kanal-Manager** sperren, damit unberechtigte Benutzer, z. B. Kinder, für sie nicht geeignete Sendungen sehen.

 Nur verfügbar, wenn die **Eingang** squelle auf **TV** eingestellt ist.

■ **Sicherungsstufe** (je nach Land): Mit einem benutzerdefinierten 4-stelligen PIN-Code verhindern Sie, dass unbefugte Benutzer (z. B. Kinder), ungeeignete Sendungen sehen. Wenn der ausgewählte Kanal gesperrt ist, wird das Symbol  angezeigt.

**Alle zul.:** Hiermit können Sie alle Altersbeschränkungen aufheben (in Frankreich nicht möglich).

 Wenn die Funktion **Sicherungsstufe** auf **18** eingestellt ist, wird das Eingabefenster für die PIN geöffnet, ehe Sie zu dem Kanal wechseln (nur Frankreich).

■ **PIN ändern:** Sie können Ihre zum Einrichten des Fernsehgeräts benötigte persönliche Kennnummer ändern.

 Wenn Sie den PIN-Code vergessen haben, drücken Sie die Fernbedienungstasten in der angegebenen Reihenfolge, um die PIN auf „0-0-0-0“ zurückzusetzen: **POWER (Aus)** → **MUTE** → **8** → **2** → **4** → **POWER (Ein)**.

## Weitere Funktionen

### Sprache

■ **Menüsprache:** Einstellen der Menüsprache

■ **Teletextsprache:** Einstellen der gewünschten Teletextsprache.

 Englisch ist der Standardwert in Fällen, wo die ausgewählte Sprache für die Sendung nicht verfügbar ist.

■ **Voreinstellung (Primäre Wiedergabesprache / Sekundäre Wiedergabesprache / Primäre Untertitelsprache / Sekundäre Untertitelsprache / Primäre Teletextsprache / Sekundäre Teletextsprache):** Wählen Sie eine Sprache aus, die als Standardsprache verwendet wird, wenn Sie einen Kanal auswählen.

## Untertitel

Mit diesem Menü legen Sie den **Untertitel**modus fest.

■ **Untertitel (Aus / Ein):** Untertitel aktivieren oder deaktivieren.

■ **Modus (Normal / Hörgeschädigt):** Hiermit können Sie den Modus der Untertitelfunktion einstellen.

■ **Untertitelsprache:** Hiermit können Sie die Untertitelsprache festlegen.

 Wenn das Programm, das Sie gerade sehen, die Funktion **Hörgeschädigt** nicht unterstützt, wird selbst bei der Einstellung **Normal** automatisch die Einstellung **Hörgeschädigt** aktiviert.

 Englisch ist der Standardwert in Fällen, wo die ausgewählte Sprache für die Sendung nicht verfügbar ist.

## Digitaltext (Deaktivieren / Aktivieren)

(Nur Großbritannien)

Wenn das Programm mit Digitaltext gesendet wird, ist diese Funktion aktiviert.

## Netzwerk (Netzwerktyp / Netzwerk einrichten / Netzwerktest / SWL (Samsung Wireless Link) / SWL verbinden)

Genauere Beschreibungen zum Einstellen der Optionen finden Sie bei den Anweisungen zum „Netzwerkanschluss“ (s. 30).

## Allgemein



■ **Spielemodus (Aus / Ein):** Wenn Sie eine Spielekonsole wie PlayStation™ oder Xbox™ anschließen, können Sie durch Auswählen des Spielemodus ein realitätsnäheres Spielerlebnis genießen.

### HINWEIS

- Vorsichtsmaßnahmen und Einschränkungen im Spielemodus
  - Wenn Sie die Spielekonsole wieder vom Gerät trennen und ein anderes externes Gerät anschließen möchten, deaktivieren **Aus** Sie den **Spielemodus** mit Hilfe des Einrichtmenüs.
  - Wenn Sie im **Spielemodus** das TV-Menü anzeigen, zittert das Bild leicht.
- **Spielemodus** ist nicht verfügbar, wenn die Signalquelle auf **TV** oder **PC** eingestellt ist.
- Nach dem Anschließen der Spielekonsole aktivieren **Ein**. Sie den **Spielemodus**. Sie bemerken möglicherweise reduzierte Bildqualität.
- Bei aktiviertem **Ein Spielemodus**:
  - Der **Bildmodus** ist eingestellt auf **Standard** und der **Tonmodus** auf **Film**.
  - Der **Equalizer** ist nicht verfügbar.

- **BD Wise (Aus / Ein):** Ermöglicht optimale Bildqualität für Samsung DVD, Blu-Ray und Heimkinoprodukte, die **BD Wise** unterstützen. Wenn **BD Wise** aktiviert **Ein** ist, wird der Bildmodus automatisch auf die optimale Auflösung eingestellt.

 Verfügbar nur, wenn Sie über ein HDMI-Kabel Geräte von Samsung anschließen, die über **BD Wise** verfügen.

- **Menütransparenz (Hell / Dunkel):** Stellen Sie die Transparenz des Menüs ein.
- **Melodie (Aus / Gering / Mittel / Hoch):** Verwenden Sie diese Funktion, wenn Sie möchten, dass beim Ein- oder Ausschalten des Fernsehgeräts eine Melodie abgespielt wird.
  -  Melodie wird deaktiviert, wenn Sie **FastStart** aktivieren **Ein**.
- **FastStart (Aus / Ein):** Mit dieser Funktion wird das Bild beim Einschalten des Fernsehgeräts schnell angezeigt.
- **Lichteffekt (Aus / Standby an / TV Modus An / Immer):** Sie können die LED auf der Gerätevorderseite an- und abschalten. Schalten Sie sie aus, um Strom zu sparen, oder wenn sie zu hell für Sie ist.
  -  Stellen Sie den **Lichteffekt** aus **Aus**, um den Stromverbrauch zu reduzieren.
  -  Die Farbe der Leuchte ist modellabhängig.

## Common Interface

- **CI-Menü:** Hiermit kann der Benutzer seine Auswahl in dem vom CAM-Modul bereitgestellten Menü treffen. Wählen Sie das CI-Menü ausgehend vom Menü „PC-Karte“.
- **Anwendungsinformationen:** Anzeigen von Informationen zu dem in den CI Steckplatz eingesetzten CAM und zur „CI“ oder „CI+“-Karte, die in das CAM eingesetzt wurde. Sie können das CAM-Modul unabhängig davon anschließen, ob das Fernsehgerät angeschaltet ist oder nicht.
  1. Sie können das CI-CAM-Modul bei Ihrem nächsten Händler oder durch telefonische Bestellung erwerben.
  2. Schieben Sie die „CI“ oder „CI+“-Karte in Richtung des Pfeils in das CAM-Modul ein, bis sie fest sitzt.
  3. Setzen Sie das CAM mit der „CI“ oder „CI+“-Karte in Richtung des Pfeils so in den Common Interface-Steckplatz ein, dass es parallel zum Steckplatz ausgerichtet ist.
  4. Kontrollieren Sie, ob Sie ein Bild sehen oder ein gestörtes Signal.

## Fernbedienung

Schalten Sie die drahtlose Fernbedienung ein oder aus, bzw. lassen Sie drahtlose Fernbedienungen zu.

## Bild-im-Bild (PIP)











### PIP

Sie können gleichzeitig das Fernsehbild und das Bild von einer externen Signalquelle anzeigen. **PIP** (Picture-in-Picture) funktioniert nicht für zwei gleiche Signalquellen.

#### HINWEIS

- Informationen zum Ton bei der PIP-Funktion erhalten Sie bei den Anweisungen zu **Ton wählen**.
- Wenn Sie das Fernsehgerät im **PIP**-Modus ausschalten und wieder einschalten, wird das PIP-Fenster nicht mehr angezeigt.
- Möglicherweise wirkt das Bild im PIP-Fenster leicht unnatürlich, wenn Sie den Hauptbildschirm zum Anzeigen von Spielen oder für Karaoke verwenden.
- Solange Sie **Internet@TV** einsetzen, können Sie die **PIP**-Funktion nicht verwenden.
- PIP-Einstellungen

Hauptbild	Nebenbild
Komponenten, HDMI1/DVI, HDMI2, HDMI3, HDMI4, PC	TV

- **PIP (Aus / Ein):** Aktivieren oder deaktivieren Sie die PIP-Funktion.
- **Kanal:** Hiermit wählen Sie den Kanal für das Teilbild.
- **Größe** ( /  /  / ): Wählen Sie eine Größe für das PIP-Bild.
- **Position** ( /  /  / ): Wählen Sie eine Position für das PIP-Bild.
  -  Im Modus Doppel(, ) kann die Position nicht gewählt werden.
- **Ton wählen (Erster Tuner / Zweiter Tuner):** Sie können die gewünschte Tonquelle (**Erster Tuner / Zweiter Tuner**) für den **PIP**-Modus auswählen.

### Eigendiagnose

- Der Selbsttest kann einige Minuten dauern. Dies ist eine normale Funktion des Fernsehgeräts.
- Bildtest (Ja / Nein):** Dient zur Analyse von Bildproblemen.
- Audiotest (Ja / Nein):** Verwenden Sie die integrierte Melodie, um Tonprobleme zu ermitteln.
  - Wenn die Fernsehlautsprecher keinen Ton ausgeben, müssen Sie vor dem Audiotest sicherstellen, dass **Lautsprecher auswählen** im **Tonmenü** auf **TV-Lautsprecher** eingestellt ist.
  - Die Melodie ist im Test auch dann zu hören, wenn **Lautsprecher auswählen** auf **Ext. Lautsprecher** eingestellt ist, oder wenn der Ton mit der Taste **MUTE** stumm geschaltet wurde.
- Signalinformation:** (Nur digitale Kanäle nur) Die Empfangsqualität des HDTV-Kanals ist entweder perfekt, oder die Kanäle sind nicht verfügbar. Stellen Sie Ihre Antenne so ein, dass die Signalstärke zunimmt.
- Fehlerbehebung:** Wenn das Fernsehgerät scheinbar ein Problem hat, schlagen Sie zuerst bei diesen Beschreibungen nach.
  - Wenn keiner dieser Tipps zur Fehlerbehebung hilft, wenden Sie sich an das Samsung-Kundendienstzentrum.

### Software-Update

Das **Software-Update** kann über das Fernsehsignal durchgeführt werden, oder durch Herunterladen der neuesten Firmware von [samsung.com](http://samsung.com) auf ein USB-Speichergerät.

**Aktuelle Version** gibt die Version der Software an, die bereits im Fernsehgerät installiert ist.

- Die Software wird angegeben als „Jahr/Monat/Tag\_Version“.

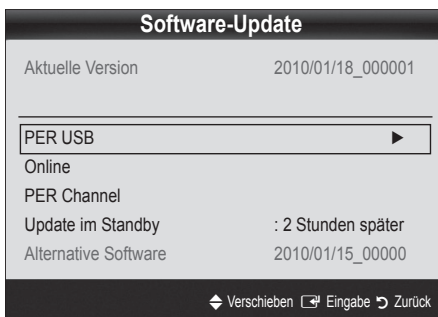

### Installieren der aktuellsten Version

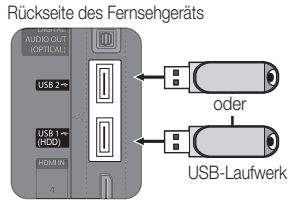
- PER USB:** Legen Sie ein USB-Laufwerk mit dem gespeicherten Firmwareupgrade von [samsung.com](http://samsung.com) in das Fernsehgerät ein. Achten Sie beim Einspielen des Updates darauf, die Stromversorgung nicht zu unterbrechen und das USB-Laufwerk nicht zu entfernen, bis das Update abgeschlossen ist. Das Fernsehgerät wird automatisch ab- und wieder angeschaltet, wenn das Firmwareupdate abgeschlossen ist. Nachdem die Software aktualisiert wurde, sind die Video- und Audioeinstellungen wieder auf die Standardwerte zurückgesetzt. Wir empfehlen, Ihre Einstellungen aufzuschreiben, damit Sie sie nach dem Update einfach wieder einstellen können.
- 
- Online:** Aktualisierung der Software über das Internet.
    - Konfigurieren Sie zuerst Ihr Netzwerk. Detaillierte Verfahrensbeschreibungen zum Einrichten des Netzwerks finden Sie unter „Netzwerkverbindung“.
    - Wenn die Internetverbindung nicht richtig funktioniert, kann es sein, dass die Verbindung unterbrochen ist. Wiederholen Sie den Download-Versuch. Wenn das Problem fortbesteht, laden Sie per USB herunter und aktualisieren Sie dann.
  - PER Channel:** Aktualisierung der Software über das Sendesignal.
    - Wenn Sie diese Funktion während des Übertragungszeitraums für Software wählen, sucht die Funktion automatisch nach neuer Software und lädt sie herunter.
    - Die zum Herunterladen der Software erforderliche Zeit hängt vom Signalstatus ab.
  - Update im Standby :** Zur gewählten Zeit erfolgt das manuelle Update automatisch. Da die Stromversorgung des Geräts intern eingeschaltet wird, kann der LED-Bildschirm ein wenig beleuchtet sein. Dieser Zustand kann etwas mehr als eine Stunde andauern, bis die Softwareaktualisierung abgeschlossen ist.
  - Alternative Software (Sicherung):** Anzeigen der Softwareversion, die mit **Online** heruntergeladen wurde. Wenn das Update im letzten Schritt unterbrochen wird, wird diese Funktion aktiviert.

### HD-Anschlussplan

Beachten Sie diese Informationen, wenn Sie externe Geräte an den Fernseher anschließen.

### Samsung kontaktieren

Zeigen Sie diese Informationen an, wenn Ihr Fernseher nicht ordnungsgemäß arbeitet oder wenn Sie die Software aktualisieren möchten. Sie können Informationen zu unseren Callcentern und zum Herunterladen von Produkten und Software finden.

# Erweiterte Funktionen

## Anschließen an einen PC

Mit Hilfe eines HDMI/DVI-Kabels oder eines D-Sub-Kabels

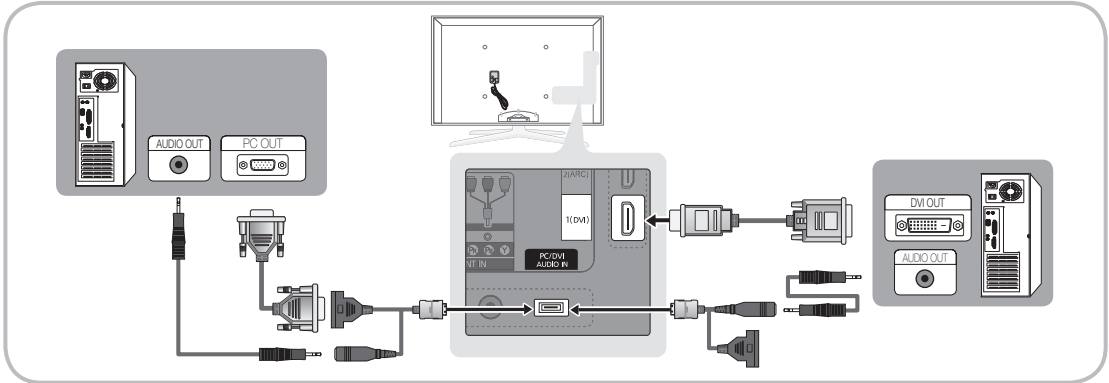

### Anzeigemodi (D-Sub- und HDMI/DVI-Eingang)

Die optimale Auflösung beträgt 1920 x 1080 bei 60 Hz.

Modus	Auflösung	Horizontalfrequenz (kHz)	Vertikalfrequenz (Hz)	Pixeltakt (MHz)	Synchronisationspolarität (H/V)
IBM	640 x 350	31,469	70,086	25,175	+/-
	720 x 400	31,469	70,087	28,322	-/+
MAC	640 x 480	35,000	66,667	30,240	-/-
	832 x 624	49,726	74,551	57,284	-/-
	1152 x 870	68,681	75,062	100,000	-/-
VESA CVT	720 x 576	35,910	59,950	32,750	-/+
	1152 x 864	53,783	59,959	81,750	-/+
	1280 x 720	56,456	74,777	95,750	-/+
	1280 x 960	75,231	74,857	130,000	-/+
VESA DMT	640 x 480	31,469	59,940	25,175	-/-
	640 x 480	37,861	72,809	31,500	-/-
	640 x 480	37,500	75,000	31,500	-/-
	800 x 600	37,879	60,317	40,000	+/+
	800 x 600	48,077	72,188	50,000	+/+
	800 x 600	46,875	75,000	49,500	+/+
	1024 x 768	48,363	60,004	65,000	-/-
	1024 x 768	56,476	70,069	75,000	-/-
	1024 x 768	60,023	75,029	78,750	+/+
	1152 x 864	67,500	75,000	108,000	+/+
	1280 x 1024	63,981	60,020	108,000	+/+
	1280 x 1024	79,976	75,025	135,000	+/+
	1280 x 720	45,000	60,000	74,250	+/+
	1280 x 800	49,702	59,810	83,500	-/+
	1280 x 800	62,795	74,934	106,500	-/+
	1280 x 960	60,000	60,000	108,000	+/+
1360 x 768	47,712	60,015	85,500	+/+	
1440 x 900	55,935	59,887	106,500	-/+	
1440 x 900	70,635	74,984	136,750	-/+	
1600 x 1200	75,000	60,000	162,000	+/+	
1680 x 1050	65,290	59,954	146,250	-/+	
VESA GTF	1280 x 720	52,500	70,000	89,040	-/+
	1280 x 1024	74,620	70,000	128,943	-/-
VESA DMT / DTV CEA	1920 x 1080p	67,500	60,000	148,500	+/+

### HINWEIS

- Bei einem Anschluss über HDMI/DVI-Kabel müssen Sie den **HDMI IN 1(DVI)**-Anschluss verwenden.
- Das Zeilensprungverfahren wird nicht unterstützt.
- Das Fernsehgerät funktioniert möglicherweise nicht ordnungsgemäß, wenn kein Standardmodus ausgewählt wird.
- Separate- und Composite-Modus werden unterstützt. SOG (Sync On Green) wird nicht unterstützt.

# Erweiterte Funktionen

## Netzwerkverbindung

Sie können Ihr Fernsehgerät so einrichten, dass es über Ihr lokales Netzwerk (LAN) und eine Kabel- oder WLAN-Verbindung auf das Internet zugreifen kann.

### Verbindung mit einem Kabelnetzwerk herstellen

Sie können Ihr Fernsehgerät auf dreierlei Weise an Ihr LAN anschließen:

- Sie können Ihr Fernsehgerät über den LAN-Anschluss auf der Rückseite des Geräts direkt über ein CAT5-Kabel an ein externes Modem und Ihr LAN anschließen. Siehe nachfolgende Abbildung.

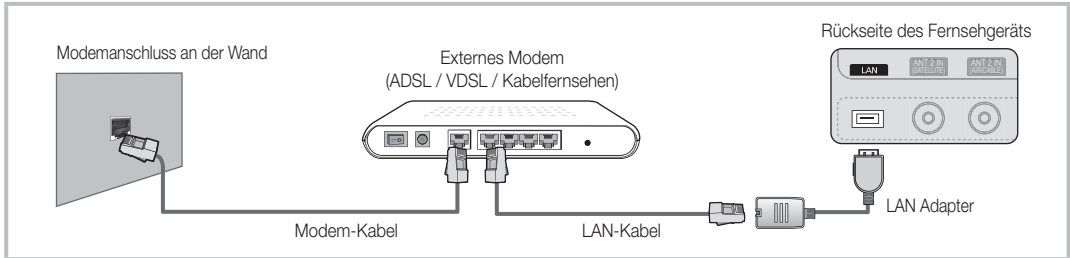

- Sie können Ihr Fernsehgerät über den LAN-Anschluss auf der Rückseite des Geräts mit einem IP-Share verbunden, der an ein externes Modem angeschlossen ist, und so die Verbindung zum LAN herstellen. Verwenden Sie ein CAT5-Kabel für den Anschluss. Siehe nachfolgende Abbildung.

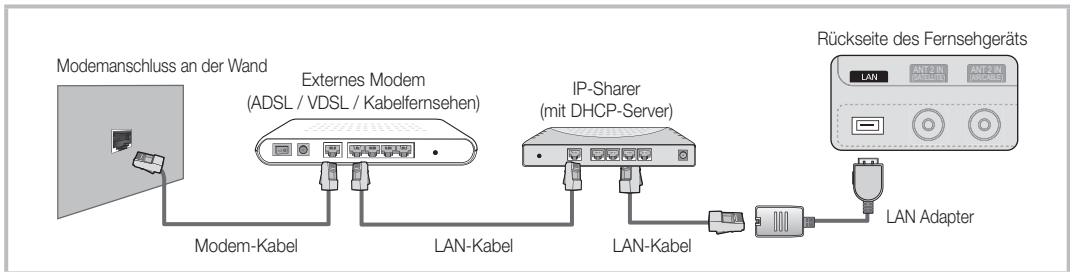

- Je nachdem, wie Ihr Netzwerk aufgebaut ist, können Sie Ihr Fernsehgerät möglicherweise auch an Ihr LAN anschließen, indem Sie den LAN-Anschluss auf der Rückseite des Geräts direkt über ein CAT5-Kabel mit einer Netzwerkdose verbinden. Siehe nachfolgende Abbildung. Beachten Sie, dass die Netzwerkdose mit einem Modem oder Router irgendwo in Ihrem Haus verbunden sein muss.

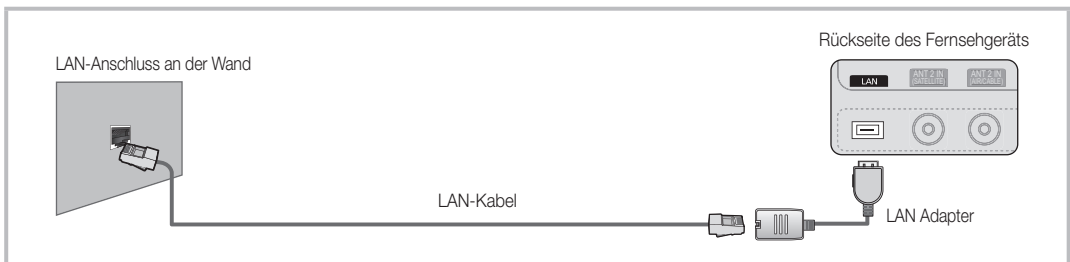

Wenn Sie ein dynamisches Netzwerk verwenden, sollten Sie ein ADSL-Modem oder einen Router verwenden, der DHCP (Dynamic Host Configuration Protocol) unterstützt. Modems und Router, die DHCP unterstützen, stellen für IP-Adresse, Teilnetzmaske, Gateway und DNS automatisch die Werte zur Verfügung, die Ihr Fernsehgerät benötigt, um auf das Internet zuzugreifen. Sie brauchen sie also nicht mehr manuell einzugeben. Die meisten Privatnetzwerke nutzen DHCP.



Manche Netzwerke erfordern jedoch eine statische IP-Adresse. Wenn Ihr Netzwerk eine statische IP-Adresse benötigt, müssen Sie die Werte für IP-Adresse, Teilnetzmaske, Gateway und DNS manuell über das Konfigurationsfenster Ihres Fernsehgeräts eingeben, wenn Sie die Netzwerkverbindung einrichten. Um die Werte für IP-Adresse, Teilnetzmaske, Gateway und DNS zu erhalten, wenden Sie sich an Ihren Internet Service Provider (ISP). Wenn Sie einen Windows-Computer einsetzen, können Sie diese Werte über Ihren Computer beziehen.

- 🔧 Sie können ADSL-Modems verwenden, die DHCP unterstützen, wenn Ihr Netzwerk eine statische IP-Adresse benötigt. Auch ADSL-Modems, die DHCP unterstützen, ermöglichen die Verwendung von statischen IP-Adressen.

## Eingang einrichten (Auto)

Verwenden Sie **Eingang einrichten** - automatisch, wenn Sie Ihr Fernsehgerät an ein Netzwerk anschließen, das DHCP unterstützt. Um die Kabelnetzwerkverbindung Ihres Fernsehgeräts automatisch einzurichten, gehen Sie folgendermaßen vor:

### So konfigurieren Sie automatisch

1. Schließen Sie Ihr Fernsehgerät wie im vorherigen Abschnitt beschrieben an Ihr LAN an.
2. Schalten Sie das Fernsehgerät ein, drücken Sie die **MENU**-Taste auf Ihrer Fernbedienung und dann **▲** oder **▼**, um **Einstell.** zu wählen. Drücken Sie dann auf die **ENTER** .
3. Verwenden Sie die Tasten **▲** oder **▼**, um **Netzwerk** im Menü **Einstell.** auszuwählen, und drücken Sie dann die **ENTER** . Das Fenster Netzwerk wird geöffnet.



4. Wählen Sie im Fenster **Netzwerk** den **Netzwerktyp**.
5. Stellen Sie **Netzwerktyp** auf **Kabel** ein.
6. Wählen Sie **Eingang einrichten**. Das Fenster **Eingang einrichten** wird geöffnet.

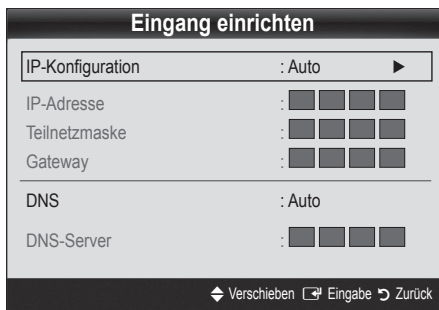

7. Stellen Sie **IP-Konfiguration** auf **Auto**.
8. Mit **Auto** werden die erforderlichen Internetparameter automatisch bezogen und eingegeben.
9. Drücken Sie auf der Fernbedienung die Taste **RETURN**, wenn Sie fertig sind.
10. Wählen Sie **Netzwerktest**, um die Internetverbindung zu überprüfen.
11. Wenn die Funktion **Netzwerk** die Parameter für die Netzwerkverbindung nicht beziehen konnte, fahren Sie mit den Anweisungen für **Manuell** fort.

## Eingang einrichten (Manuell)

Verwenden Sie **Eingang einrichten** - manuell, wenn Sie Ihr Fernsehgerät an ein Netzwerk anschließen, das eine statische IP-Adresse erfordert.

### Beziehen der Werte für die Netzwerkverbindung

Um die Werte für die Netzwerkverbindung der meisten Windows-Computer abzurufen, gehen Sie folgendermaßen vor:

1. Klicken Sie mit der rechten Maustaste auf das Netzwerksymbol in der unteren rechten Ecke des Bildschirms.
2. Klicken Sie im angezeigten Kontextmenü auf **Status**.
3. Klicken Sie im angezeigten Dialogfeld auf die Registerkarte **Unterstützung**.
4. Klicken Sie auf der Registerkarte **Unterstützung** auf **Details**. Die Parameter der Netzwerkverbindung werden angezeigt.

### Manuelle Konfiguration

Um die Kabelnetzwerkverbindung Ihres Fernsehgeräts manuell einzurichten, gehen Sie folgendermaßen vor:

1. Befolgen Sie die Anweisungen der Schritte 1 bis 6 im Abschnitt „So konfigurieren Sie automatisch“.
2. Stellen Sie **IP-Konfiguration** auf **Manuell** ein.
3. Drücken Sie die Taste **▼** Ihrer Fernbedienung, um in das erste Eingabefeld zu wechseln.
4. Geben Sie die Werte für **IP-Adresse**, **Teilnetzmaske**, **Gateway** und **DNS-Server** ein. Verwenden Sie die Zifferntasten auf Ihrer Fernbedienung, um Zahlen einzugeben, und die Pfeiltasten, um von einem Eingabefeld zum nächsten zu wechseln.
5. Drücken Sie auf der Fernbedienung die Taste **RETURN**, wenn Sie fertig sind.
6. Wählen Sie **Netzwerktest**, um die Internetverbindung zu überprüfen.

# Erweiterte Funktionen

## Verbindung mit einem Drahtlosnetzwerk herstellen

Um Ihr Fernsehgerät drahtlos an Ihr Netzwerk anzuschließen, benötigen Sie einen Funkrouter oder ein Funkmodem sowie einen Samsung WLAN-Adapter (WIS09ABGN, WIS09ABGN2, WIS10ABGN), den Sie mit dem hinteren oder seitlichen USB-Anschluss verbinden. Siehe nachfolgende Abbildung.

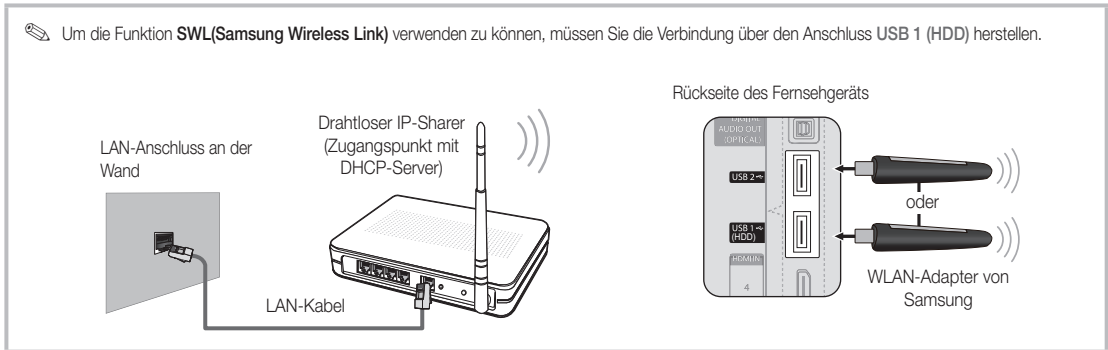

Der Samsung WLAN-Adapter wird bei ausgewählten Einzelhändlern, E-Commerce-Sites und unter [samsungparts.com](http://samsungparts.com) angeboten. Der Samsung WLAN-Adapter unterstützt die Kommunikationsprotokolle IEEE 802.11 A/B/G und N. Samsung empfiehlt, IEEE 802.11 N zu verwenden. Wenn Sie Video über die IEEE 802.11B/G-Verbindung anzeigen, wird das Videobild möglicherweise nicht ohne Unterbrechungen angezeigt.

### HINWEIS

- Sie müssen den „Samsung Wireless LAN Adapter“ (WIS09ABGN, WIS09ABGN2, WIS10ABGN) verwenden, wenn Sie mit einem Drahtlosnetzwerk arbeiten möchten.
- Der WLAN-Adapter von Samsung ist gesondert erhältlich. Der WLAN-Adapter Samsung wird bei Spezialanbietern, Internetshops und bei [Samsungparts.com](http://Samsungparts.com) angeboten.
- Wenn Sie mit einem Drahtlosnetzwerk arbeiten möchten, müssen Sie Ihr Fernsehgerät an einen drahtlosen IP-Share anschließen. Wenn der drahtlose IP-Share DHCP unterstützt, kann Ihr Fernsehgerät über DHCP oder über eine statische IP-Adresse mit dem Drahtlosnetzwerk verbunden werden.
- Wählen Sie einen zurzeit unbenutzten Kanal für den drahtlosen IP-Share. Wenn der für den drahtlosen IP-Share eingestellte Kanal von einem anderen Gerät in der Nähe belegt ist, führt dies zu Störungen und die Datenübertragung scheitert.
- Wenn Sie ein anderes Sicherheitssystem als die nachfolgend angeführten verwenden, so kann es zusammen mit dem Fernsehgerät nicht eingesetzt werden.
- Wenn Sie im 802.11n-Modus Pure High-throughput (Greenfield) wählen und als Verschlüsselungstyp ist für Ihren Zugangspunkt WEP, TKIP oder TKIP-AES (WPS2Mixed) eingestellt, so unterstützt das Samsung-Fernsehgerät eine Verbindung gemäß der Spezifikation für die neue Wi-Fi-Zertifizierung nicht.
- Wenn Ihr Zugangspunkt WPS (Wi-Fi Protected Setup) unterstützt, können Sie die Netzwerkverbindung mittels PBC (Push Button Configuration) oder PIN (Personal Identification Number) herstellen. WPS konfiguriert den SSID- und WPA-Schlüssel in jedem Modus automatisch.
- Wenn Ihr Router, Modem oder Gerät nicht zertifiziert ist, kann es die Verbindung zum Fernseher möglicherweise nicht über den „Samsung WLAN Adapter“ herstellen.
- **Verbindungsmethoden** Sie können die WLAN-Verbindung auf sechs Arten einrichten.
  - Samsung Auto-Konfiguration
  - **PBC (WPS)**
  - Automatisches Setup (mit der automatischen Netzwerksuche)
  - Manuelles Setup
  - **SWL(Samsung Wireless Link)**
  - **Ad-hoc**
- Es kann sein, dass der Samsung WLAN-Adapter nicht erkannt wird oder nicht korrekt arbeitet, wenn eine Verbindung über einen USB-Hub oder über ein anderes als das von Samsung mitgelieferte USB-Verlängerungskabel hergestellt wird.



## Hinweis

Das Bild kann bei manchen Kanälen gestört oder verrauscht sein wenn das Fernsehgerät an den WLAN-Adapter von Samsung angeschlossen ist. Stellen Sie in solch einem Fall die Verbindung in einer der nachfolgend genannten Weisen her oder schließen Sie den Samsung WLAN-Adapter mit einem USB-Kabel so an, dass er nicht durch Funkinterferenzen gestört wird.

### Methode 1

Verbinden mit Hilfe des USB-90°-Adapters

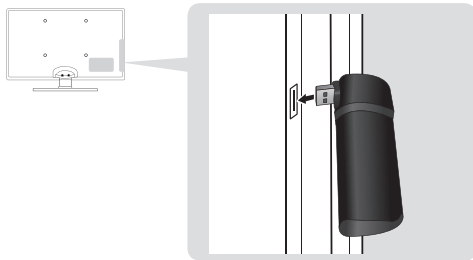

### Methode 2

Verbinden mit Hilfe eines Verlängerungskabels

Der Samsung WLAN-Adapter sollte in einem störungsfreien Bereich installiert werden, um Interferenzen zwischen dem Adapter und dem Tuner zu vermeiden.

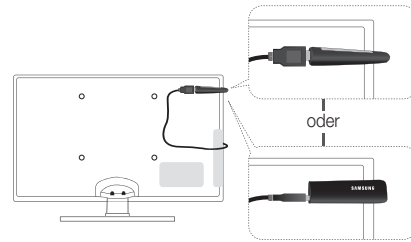

## Eingang einrichten (Samsung Auto-Konfiguration)

Diese Funktion steht für Zugangspunkte zur Verfügung, die Samsung Auto Configuration unterstützen. Wenn Ihr Zugangspunkt dies nicht unterstützt, können Sie die Verbindung über **PBC (WPS)**, automatische Netzwerksuche oder manuell herstellen.

- ☞ Diese Funktion ist verfügbar, wenn **SWL(Samsung Wireless Link)** deaktiviert ist **Aus**.
- ☞ Sie können unter [www.samsung.com](http://www.samsung.com) nach Geräten suchen, die Samsung Auto Configuration unterstützen.

### Autokonfiguration



1. Stellen Sie den Zugangspunkt und das Fernsehgerät neben einander und schalten Sie sie ein.
  - ☞ Da sich die Startzeiten der jeweiligen Anwendungen unterscheiden, kann es sein, dass Sie etwa 2 Minuten warten müssen.
  - ☞ Wenn das LAN-Kabel bei Samsung-Autokonfiguration an den WAN-Anschluss des Zugangspunkts angeschlossen wird, können Sie den Vorgang bis zum Internetverbindungstest durchführen. Wenn Sie es nicht anschließen, überprüft Samsung-Autokonfiguration nur den Anschluss des Geräts an den Zugangspunkt (nicht aber die Internetverbindung).
2. Schließen Sie den Samsung WLAN-Adapter nach 2 Minuten an das Fernsehgerät an. Wenn der Samsung WLAN-Adapter eingerichtet ist, wird ein Popup-Fenster geöffnet.
3. Sobald die Verbindung hergestellt ist, stellen Sie den Zugangspunkt parallel in einem Abstand von maximal 25 cm neben den Samsung WLAN-Adapter.

4. Warten Sie, bis die Verbindung automatisch hergestellt wurde.
  - ☞ Wenn Sie Ihr Fernsehgerät über Samsung-Autokonfiguration nicht mit Ihrem Zugangspunkt verbinden können, wird ein Pop-up-Fenster geöffnet, mit dem Sie über den Fehlschlag informiert werden. Setzen Sie den Zugangspunkt zurück, und wiederholen Sie den Versuch. Wenn die Verbindung wieder nicht aufgebaut wird, wählen Sie eine der anderen Verbindungsmethoden PBC (WPS), Auto oder Manuell.
5. Nachdem die Verbindung steht, stellen Sie den Sharer am gewünschten Standort auf.
  - ☞ Wenn sich die Einstellungen des Zugangspunkts geändert haben oder wenn Sie den Zugangspunkt nach dem Kauf erstmals verwenden, müssen Sie den Vorgang ab dem ersten Schritt wiederholen.

## Eingang einrichten (PBC (WPS))

### Einrichten mit PBC (WPS)

Wenn Ihr Router eine PBC (WPS)-Taste aufweist, gehen Sie folgendermaßen vor:

1. Schließen Sie Ihr Fernsehgerät wie im vorherigen Abschnitt beschrieben an Ihr LAN an.
2. Schalten Sie das Fernsehgerät ein, drücken Sie die **MENU**-Taste auf Ihrer Fernbedienung und dann **▲** oder **▼**, um **Einstell.** zu wählen. Drücken Sie dann auf die **ENTER** .
3. Verwenden Sie die Tasten **▲** oder **▼**, um **Netzwerk** im Menü **Einstell.** auszuwählen, und drücken Sie dann die **ENTER** .
4. Wählen Sie im Fenster **Netzwerk** den **Netzwerktyp**.
5. Stellen Sie **Netzwerktyp** auf **Drahtlos**.
6. Wählen Sie **Eingang einrichten**. Das Fenster **Eingang einrichten** wird geöffnet.

# Erweiterte Funktionen

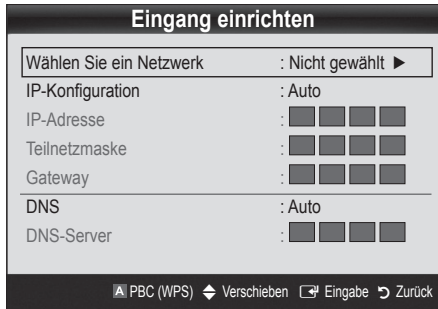

7. Drücken Sie die rote Taste Ihrer Fernbedienung.
8. Drücken Sie innerhalb von 2 Minuten die PBC (WPS)-Taste am Router. Ihr Fernsehgerät bezieht automatisch alle benötigten Netzwerkeinstellungen und stellt die Verbindung zu Ihrem Netzwerk her.
9. Nachdem die Netzwerkverbindung eingerichtet ist, drücken Sie auf die RETURN-Taste, um das Fenster **Eingang einrichten** zu schließen.

## Eingang einrichten (Auto)

Die meisten Funknetzwerke verfügen über ein optionales Sicherheitssystem, mit dem alle Geräte, die auf das Netzwerk zugreifen wollen, einen verschlüsselten Sicherheitscode (den so genannten Zugriffs- oder Sicherheitsschlüssel) übertragen müssen. Als Sicherheitsschlüssel dient ein Kennwort (normalerweise ein Wort bestimmter Länge oder einer definierte Anzahl von Buchstaben und Zahlen), das Sie eingeben mussten, als Sie die Sicherheitsmerkmale Ihres Funknetzwerks konfigurierten. Wenn Sie diese Methode verwenden, um die Netzwerkverbindung einzurichten und Sie verwenden einen Sicherheitsschlüssel für Ihr Funknetzwerk, müssen Sie bei der Konfiguration das Kennwort eingeben.

### So konfigurieren Sie automatisch

Um die Funknetzwerkverbindung automatisch einzurichten, gehen Sie folgendermaßen vor:

1. Befolgen Sie die Anweisungen der Schritte 1 bis 6 im Abschnitt „Einrichten mit PBC (WPS)“ (s. 33).
2. Wählen Sie durch Drücken der Taste ▼ die Option **IP-Konfiguration**, und drücken Sie dann die ENTER-Taste. Wählen Sie durch Drücken der Tasten ▲ oder ▼ die Option **Auto**, und drücken Sie dann die ENTER-Taste.
3. Wählen Sie **Wählen Sie ein Netzwerk** durch Drücken der Taste ▲, und drücken Sie dann die ENTER-Taste. Die **Netzwerk** funktion sucht nach verfügbaren Funknetzwerken. Nach Abschluss der Suche wird eine Liste der verfügbaren Netzwerke angezeigt.
4. Markieren Sie durch Drücken der Tasten ▲ oder ▼ ein Netzwerk in der Netzwerkliste, und drücken Sie dann die ENTER-Taste.

Wenn der Zugangspunkt ausgeblendet (versteckt) ist, müssen Sie **Netzwerk hinzufügen** wählen und den **Name des Netzwerks (SSID)** sowie den **Sicherheitsschlüssel** richtig eingeben, um die Verbindung aufzubauen.

5. Wenn das Sicherheitsfenster zur Eingabe der PIN geöffnet wird, fahren Sie mit Schritt 6 fort. Wenn das Fenster für die Netzwerkverbindung geöffnet wird, fahren Sie mit Schritt 10 fort.
6. Wählen Sie mit den Tasten ▲ oder ▼ die Option **Sicherheit** oder **PIN**. In den meisten Privatnetzwerken verwenden Sie **Sicherheit** (für **Sicherheitsschlüssel**). Das Fenster **Sicherheit** wird geöffnet.



7. Geben Sie im Fenster **Sicherheit** das Kennwort Ihres Netzwerks ein.
  - ✎ Sie können das Kennwort wahrscheinlich in einem der Konfigurationsfenster finden, die Sie beim Einrichten des Routers oder Modems verwendet hatten.
8. Bei der Eingabe des Kennworts beachten Sie diese allgemeinen Hinweise:
  - Drücken Sie auf die Zifferntasten Ihrer Fernbedienung, um Zahlen einzugeben.
  - Verwenden Sie die Navigationstasten Ihrer auf der Fernbedienung, um im Fenster **Sicherheitsschlüssel** zwischen den Schaltflächen zu wechseln.
  - Drücken Sie die rote Taste, um zwischen Groß- und Kleinschreibung umzuschalten oder um Zeichen/Symbole anzuzeigen.
  - Wenn Sie einen Buchstaben oder ein Symbol eingeben möchten, navigieren Sie zu dem Buchstaben oder Symbol und drücken Sie dann die ENTER-Taste.
  - Um den letzten Buchstaben oder die letzte Zahl zu löschen, drücken Sie auf die grüne Taste Ihrer Fernbedienung.
9. Wenn Sie fertig sind, drücken Sie die blaue Taste Ihrer Fernbedienung. Das Fenster Netzwerkverbindung wird geöffnet.
10. Warten Sie, bis die Verbindungsbestätigung angezeigt wird, und drücken Sie dann die ENTER-Taste. Das Fenster **Eingang einrichten** wird wieder angezeigt.
11. Um die Verbindung zu testen, drücken Sie die Taste RETURN, um **Netzwerktest** zu wählen, und drücken Sie dann die ENTER-Taste.

## Eingang einrichten (Ad-Hoc)

Mit dem „Samsung Wireless LAN Adapter“ können Sie die Verbindung zu einem Mobilgerät mit Hilfe eines Peer-to-Peer-Netzwerks auch ohne Zugriffspunkt herstellen.

 Diese Funktion ist verfügbar, wenn **SWL(Samsung Wireless Link)** deaktiviert ist **Aus**.

### So stellen Sie eine Verbindung mit einem neuen Ad-hoc-Netzwerk her

1. Befolgen Sie die Anweisungen der Schritte 1 bis 6 im Abschnitt „Einrichten mit PBC (WPS)“ (s. 33).
2. Wählen Sie **Wählen Sie ein Netzwerk**. Eine Liste der Geräte/Netzwerke wird angezeigt.
3. In der Geräteliste drücken Sie die blaue Taste auf der Fernbedienung.
 

 Die Meldung **Ad-hoc ist eine direkte Wi-Fi-Verbindung mit dem Mobiltelefon oder PC. Möglicherweise ist das vorhandene Netzwerk funktional eingeschränkt. Möchten Sie die Netzwerkverbindung wechseln?** wird angezeigt.
4. Geben Sie den generierten **Name des Netzwerks (SSID)** und den **Sicherheitsschlüssel** in das Gerät ein, mit dem Sie sich verbinden möchten.

### So stellen Sie eine Verbindung mit einem vorhandenen Ad-hoc-Gerät her

1. Befolgen Sie die Anweisungen der Schritte 1 bis 6 im Abschnitt „Einrichten mit PBC (WPS)“ (s. 33).
2. Wählen Sie **Wählen Sie ein Netzwerk**. Die Geräte-/Netzwerkliste wird angezeigt.
3. Wählen Sie ein Gerät aus der Geräteliste.
4. Wenn ein Sicherheitsschlüssel erforderlich ist, geben Sie diesen ein.
 

 Wenn das Netzwerk nicht fehlerfrei arbeitet, kontrollieren Sie noch einmal **Name des Netzwerks (SSID)** und den **Sicherheitsschlüssel**. Ein falscher **Sicherheitsschlüssel** kann Störungen verursachen.

## Eingang einrichten (Manuell)

Wenn keine andere Methode funktioniert, müssen Sie die Werte für die Netzwerkkonfiguration manuell eingeben.



### Beziehen der Werte für die Netzwerkverbindung

Um die Werte für die Netzwerkverbindung der meisten Windows-Computer abzurufen, gehen Sie folgendermaßen vor:

1. Klicken Sie mit der rechten Maustaste auf das Netzwerksymbol in der unteren rechten Ecke des Bildschirms.
2. Klicken Sie im angezeigten Kontextmenü auf Status.
3. Klicken Sie im angezeigten Dialogfeld auf die Registerkarte Unterstützung.
4. Klicken Sie auf der Registerkarte Unterstützung auf Details. Die Netzwerkeinstellungen werden angezeigt.

### Manuelle Konfiguration



Um die Werte für die Netzwerkverbindung manuell einzugeben, gehen Sie folgendermaßen vor:

1. Befolgen Sie die Anweisungen der Schritte 1 bis 6 im Abschnitt „Einrichten mit PBC (WPS)“ (s. 33).
2. Wählen Sie durch Drücken der Taste ▼ die Option **IP-Konfiguration**, und drücken Sie dann die ENTER . Wählen Sie durch Drücken der Tasten ▲ oder ▼ die Option **Manuell**, und drücken Sie dann die ENTER .
3. Drücken Sie die Taste ▼, um in das erste Eingabefeld (für die IP-Adresse) zu wechseln.
4. Geben Sie Zahlen mit den Zifferntasten ein.
5. Wenn Sie die Eingabe in einem Feld abgeschlossen haben, wechseln Sie mit der Taste ► zum jeweils nächsten Feld. Sie können auch die anderen Pfeiltasten verwenden, um sich nach oben, unten oder zurück zu navigieren.
6. Geben Sie die Werte für **IP-Adresse**, **Teilnetzmaske** und **Gateway** ein.
7. Wechseln Sie mit der Taste ▲ oder ▼ nach **DNS**.
8. Drücken Sie die ▼-Taste, um zum ersten Feld für die DNS-Eingabe zu wechseln. Geben Sie die Ziffern wie oben beschrieben ein.
9. Wenn Sie damit fertig sind, drücken Sie die ▲-Taste, um zu **Wählen Sie ein Netzwerk** zu wechseln. Wählen Sie Ihr Netzwerk und drücken Sie dann auf die ENTER .
10. Fahren Sie nun mit Schritt 4 der Beschreibung unter „So konfigurieren Sie automatisch“ (s. 34) fort, und befolgen Sie die Anweisungen ab diesem Punkt.

# Erweiterte Funktionen

## SWL(Samsung Wireless Link)

Mit dieser Funktion können Sie ein Samsung-Gerät anschließen, das PBC (WPS) mit Ihrem Fernsehgerät unterstützt. Sie können auch dann Geräte an Ihren Fernseher anschließen, wenn kein Sharer an das Fernsehgerät angeschlossen ist.

-  Um Internet@TV zu verwenden, muss der Zugriffspunkt mit dem Funknetzwerk verbunden sein.
-  Wenn der Samsung WLAN-Adapter an USB 2 angeschlossen ist, funktioniert das Netzwerk möglicherweise nicht richtig. Wir empfehlen, diesen an USB 1 (HDD) anzuschließen.
-  Nur Sharer im 2,4 Ghz-Band werden unterstützt. Sharer im 5 Ghz-Band werden nicht unterstützt.





## SWL verbinden

Sie können Geräte, die PBC (WPS) unterstützen, direkt an Ihren Fernseher anschließen.

-  Diese Funktion ist verfügbar, wenn **SWL(Samsung Wireless Link)** deaktiviert ist **Ein**.

### Verbinden mit Samsung Wireless Link

Das Verfahren zum Aufbauen einer Verbindung ist nachfolgend beschrieben.

1. Befolgen Sie die Anweisungen der Schritte 1 bis 5 im Abschnitt „Einrichten mit PBC (WPS)“ (s. 33).
2. Wählen Sie **SWL(Samsung Wireless Link)** mit der ▼-Taste, und drücken Sie die ENTER , um die Funktion zu aktivieren.
3. Wählen Sie **SWL verbinden** mit der ▼-Taste, und drücken Sie die ENTER .
4. Wenn die Meldung „**Drücken Sie die PBC-Taste auf dem Gerät, das durch den PBC(WPS) unterst. wird, um sich innerh. von 120 Sek. zu verb.**“ angezeigt wird, drücken Sie die PBC-Taste, um die Verbindung herzustellen.
  -  Weitere Informationen erhalten Sie im Handbuch zur WLAN-Konfiguration des Geräts, das Sie anschließen möchten.
5. Wenn das Gerät nach Beginn mit Zählung im Meldungsfenster richtig mit dem Fernsehgerät verbunden ist, wird das Meldungsfenster automatisch geschlossen.
  -  Wenn die Verbindung fehlschlägt, wiederholen Sie den Versuch nach 2 Minuten.

### Ihr Fernsehgerät bekommt keine Verbindung mit dem Internet

Es kann sein, dass Ihr Fernseher keine Internetverbindung aufbauen kann, weil Ihr ISP die MAC-Adresse (eine eindeutige Kennnummer) Ihres PCs oder Modems registriert hat, und anhand dieser die Authentifizierung vornimmt, wenn Sie sich mit dem Internet verbinden. Auf diese Weise soll unbefugter Zugriff verhindert werden. Da Ihr Fernsehgerät eine andere Mac-Adresse besitzt, kann Ihr ISP diese Adresse bei der Authentifizierung nicht verifizieren und Ihr Fernsehgerät kann sich nicht mit dem Internet verbinden. Fragen Sie in diesem Fall Ihren Internetprovider, auf welche Weise die Verbindung durch andere Geräte als Ihren PC (z. B. Ihr Fernsehgerät) hergestellt werden kann.

Wenn Ihr Internet-Provider eine Kennung oder ein Kennwort erfordert, um die Verbindung zum Internet herzustellen, kann Ihr Fernsehgerät möglicherweise keine Internetverbindung aufbauen. Wenn dies der Fall ist, müssen Sie Ihre ID oder Ihr Kennwort eingeben, wenn Sie eine Internetverbindung herstellen möchten. Die Internetverbindung kann auch aufgrund von Problemen mit der Firewall fehlschlagen. Setzen Sie sich in diesem Fall mit Ihrem Internetprovider in Verbindung.

Wenn Sie selbst dann noch keine Internetverbindung aufbauen können, nachdem Sie die Anweisungen Ihres Internet-Providers eingehalten haben, setzen Sie sich unter 1-800-SAMSUNG mit Samsung Electronics in Verbindung.

## Media Play

## MEDIA.P



Mit dieser Funktion können Sie auf einem USB-Speichermedium (MSC) oder Ihrem PC gespeicherte Fernsehsendungen, Foto-, Musik und/oder Filmdateien

## MediaPlay

## TV-Aufzeichnung



SUM Gerät wechseln Geräte anzeigen Eingabe Zurück

## Anschließen eines USB-Geräts

1. Schalten Sie den Fernseher ein.
2. Schließen Sie ein USB-Gerät mit Fernsehaufnahmen, Foto-, Musik und/oder Filmdateien an die **USB 1 (HDD)** oder **USB 2**-Buchse seitlich am Fernsehgerät an.
3. Wenn ein USB-Gerät an den Fernseher angeschlossen ist, wird ein Fenster geöffnet. Nun können Sie **Media Play** wählen.

Rückseite des Fernsehgeräts

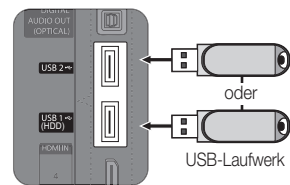

## Herstellen der Verbindung zum PC über das Netzwerk

Sie können die auf Ihrem PC gespeicherten Videos, Bilder und Musikstücke im **Media Play**-Modus über eine Netzwerkverbindung wiedergeben.

- Wenn Sie **Media Play** für eine auf Ihrem PC gespeicherte Datei verwenden, sollten Sie „PC Share Manager“ und das Benutzerhandbuch von [www.samsung.com](http://www.samsung.com) herunterladen.

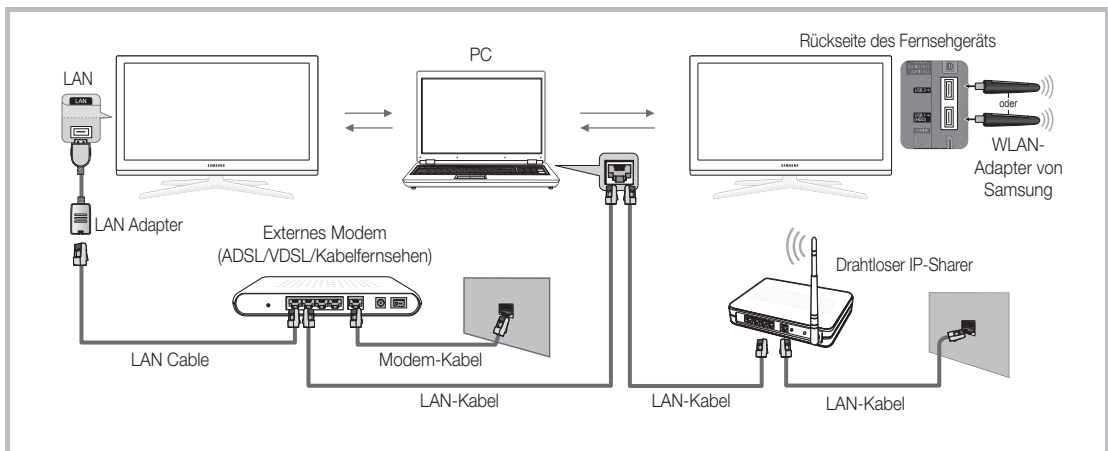

1. Weitere Informationen zum Konfigurieren Ihres Netzwerks finden Sie unter „Netzwerkverbindung“ (s. 30).
  - Wir empfehlen Ihnen, sowohl das Fernsehgerät als auch den PC in gleichem Teilnetz anzuordnen. Die ersten 3 Teile der Teilnetzadresse des Fernsehgeräts und der IP-Adressen des PCs müssen übereinstimmen und nur der letzte Teil darf geändert werden. (z.B.: IP-Adresse: 123.456.789.\*\*)
2. Schließen Sie den PC, auf dem das Programm Samsung PC Share Manager installiert wird, über ein Netzwerk Kabel an das externe Modem an.
  - Sie können das Fernsehgerät direkt an den PC anschließen, ohne vorher einen Sharer (Router) dazwischen zu schalten.

# Erweiterte Funktionen

- 🔧 Die folgenden Funktionen werden beim Anschluss an einen PC über das Netzwerk nicht unterstützt:
  - Die Funktionen für die **Hintergrundmusik** und die **Einstellung der Hintergrundmusik**.
  - Benutzerdefinierte Sortierung von Dateien in den Ordnern **Fotos**, **Musik** und **Film**.
  - Die Tasten ⏮ (Rücklauf) oder ⏭ (Vorlauf), während ein Film abgespielt wird.
- 🔧 Divx DRM, Multi-Audio und eingebettete Beschriftung werden nicht unterstützt.
- 🔧 Sie müssen Samsung PC Share Manager in der Firewall Ihres PCs freigeben.
- 🔧 Bei Verwendung von **Media Play** über eine Netzwerkverbindung, wirken die folgenden Funktionen entsprechend der Konfiguration des Servers:
  - Die Sortiermethode kann variieren.
  - Möglicherweise wird die Funktion zur Suche von Szenen nicht unterstützt.
  - Möglicherweise wird die Funktion **Ununterbrochen abspielen** nicht unterstützt, mit der die Wiedergabe eines Videos fortgesetzt wird.
    - Die Funktion **Ununterbrochen abspielen** unterstützt maximal einen Benutzer. (Gespeichert wird nur die Stelle, an der der letzte Benutzer die Wiedergabe unterbrochen hat.)
  - Die Funktionen ◀ und ▶ stehen je nach Inhalt möglicherweise nicht zur Verfügung.
  - Möglicherweise kommt es zu Anzeigeaussetzern, während Sie ein Video mit Media Play über eine Netzwerkverbindung abspielen.
- 🔧 Möglicherweise treten bei lizenzfreien Multimediadateien weniger Probleme auf.
- 🔧 Das sollten Sie vor dem Einsatz von **Media Play** unbedingt wissen
  - MTP (Media Transfer Protocol) wird nicht unterstützt.
  - Als Dateisystem wird ausschließlich FAT16, FAT32 und NTFS unterstützt.
  - Einige Typen von USB-Digitalkameras und -Audiogeräten sind eventuell nicht mit diesem Fernseher kompatibel.
  - Media Play unterstützt ausschließlich USB-Massenspeichergeräte vom Typ MSC (Mass Storage Class). MSC-Geräte sind Massenspeicher zur Übertragung von Daten. Beispiele für MSC sind Thumb-Laufwerke und Flash Card-Lesegeräte sowie USB HDD (USB-HUB wird nicht unterstützt). Die Geräte müssen direkt mit dem USB-Anschluss des Fernsehers verbunden werden.
  - Ehe Sie Ihr Gerät an das Fernsehgerät anschließen, sichern Sie Ihre Dateien, um eventuellem Datenverlust vorzubeugen. SAMSUNG haftet nicht für Verlust und Beschädigung von Daten.
  - Schließen Sie eine USB-Festplatte an den dafür reservierten **USB 1 (HDD)**-Anschluss an.
  - Trennen Sie das USB-Gerät nicht, solange Daten geladen werden.
  - Je höher die Auflösung des Bilds, desto länger dauert es, um es auf dem Bildschirm anzuzeigen.
  - Die maximal unterstützte JPEG-Auflösung beträgt 15360x8640 Pixel.
  - Bei nicht unterstützten oder beschädigten Dateien wird die Meldung "Dateiformat wird nicht unterstützt" angezeigt.
  - Wenn der Sortierschlüssel auf Basisansicht eingestellt ist, können bis zu 1000 Dateien in einem Ordner angezeigt werden.
  - MP3-Dateien mit DRM, die von einer nicht-lizenzfreien Site heruntergeladen worden sind, können nicht abgespielt werden. Digital Rights Management (DRM) ist eine Technologie, die das Erstellen von Inhalten und die Distribution und das Management der Inhalte integriert und umfassend unterstützt. Dies beinhaltet den Schutz der Rechte und der Interessen der Content-Provider, die Verhütung von unerlaubtem Kopieren der Inhalte sowie das Management von Abrechnung und Bezahlung.
  - Wenn mehr als 2 PTP Geräte angeschlossen sind, können Sie nur jeweils eines verwenden.
  - Wenn mehr als zwei MSC-Geräte angeschlossen sind, werden einige davon möglicherweise nicht anerkannt. Ein USB-Gerät, das hohe elektrische Leistung (mehr als 500 mA oder 5 V) abfordert, wird möglicherweise nicht unterstützt.
  - Wenn eine Überstrom-Warnung angezeigt wird, während Sie ein USB-Gerät anschließen oder verwenden, wird das Gerät möglicherweise nicht erkannt oder weist eine Störung auf.
  - Wenn während der in **Autom. Schutzzeit** eingestellten Zeit kein Fernsehsignal ansteht, wird der Bildschirmschoner aktiviert.
  - Der Stromsparmodus mancher externer Festplattenlaufwerke kann automatisch ausgelöst werden, wenn sie an das Fernsehgerät angeschlossen sind.
  - Bei Verwendung eines USB-Verlängerungskabels wird das USB-Gerät möglicherweise nicht erkannt, oder die auf dem Gerät gespeicherten Dateien können nicht gelesen werden.
  - Wenn das an das Fernsehgerät angeschlossene USB-Gerät nicht erkannt wird, die Liste der Dateien auf dem Gerät beschädigt aussieht oder eine Datei in der Liste nicht abgespielt wird, schließen Sie das USB-Gerät an den PC an, formatieren Sie das Gerät und überprüfen Sie die Verbindung.
  - Wenn eine mit dem PC gelöschte Datei unter Media Play weiterhin gefunden wird, verwenden Sie die Funktion „Papierkorb leeren“ des PCs, um die Datei dauerhaft zu löschen.

## Bildschirmanzeige

Navigieren Sie mit den Pfeiltasten (Auf/Ab/Rechts/Links) zu der gewünschten Datei und drücken Sie dann die **ENTER**  oder die Taste **▶** (Wiedergabe). Die Datei wird wiedergegeben.









 Unterstützt **Geräte anzeigen** und **Start** auf der Startseite von **Media Play**.



Information:  
Hier können Sie den Namen der gewählten Datei sowie die Anzahl der Dateien und Seiten überprüfen.

Abschnitt mit der Sortierliste:  
Anzeige der Sortierreihenfolge:  
 Die Sortierreihenfolge unterscheidet sich je nach Inhalt.

Abschnitt mit der Dateiliste:  
Sie können die nach den verschiedenen Kategorien sortierten Dateien und Gruppen bestätigen.

Bedienung  
 **Rot (Gerät wechs.):** Dient zur Auswahl eines angeschlossenen Geräts.  
 **Grün (Voreinstellung):** Festlegen der Voreinstellungen für Dateien (in der Basisansicht nicht unterstützt)  
 **Gelb (Auswählen):** Auswählen mehrere Dateien aus der Dateiliste. Die ausgewählten Dateien werden mit einem Symbol gekennzeichnet.  
 **Blau (Sortieren):** Auswählen der Sortierliste.  
 **Extras:** Anzeigen des Optionsmenüs.  
 Mit Hilfe der Tasten  (Rücklauf) oder  (Vorlauf) können Sie in der Dateiliste zur vorigen oder nächsten Seite wechseln.











## TV-Aufzeichnung

Um die Aufnahme- oder **Timeshift-Modus**-Funktion zu verwenden, muss das angeschlossene USB-Gerät für die Aufnahme zur Verfügung stehen. **Gerät formatieren** wird empfohlen, wenn Sie eine USB-Festplatte verwenden möchten.

 Trennen Sie nicht die Verbindung, während das Gerät formatiert wird. Beim Formatieren des Geräts werden alle Dateien gelöscht.

 Ehe Sie Ihr Gerät für den Fernseher formatieren, sichern Sie Ihre Dateien, um eventuellem Datenverlust vorzubeugen. SAMSUNG haftet nicht für Verlust und Beschädigung von Daten.

### Wiedergabe aufgenommener Fernsehsendungen

1. Wählen Sie durch Drücken der Tasten  oder  die Option **TV-Aufzeichnung**, und drücken Sie dann im **ENTER**  **Media Play**-Menü auf die **ENTER** .
2. Wählen Sie die gewünschte Datei mit den Tasten  /  /  /  aus der Dateiliste aus.
3. Drücken Sie auf die **ENTER**  oder die **▶** (Wiedergabetaste).
  - Die ausgewählte Datei wird zusammen mit der Abspieldauer oben angezeigt.
  - Während der Wiedergabe des aufgezeichneten Fernsehprogramms können Sie mit den Tasten  und  suchen.

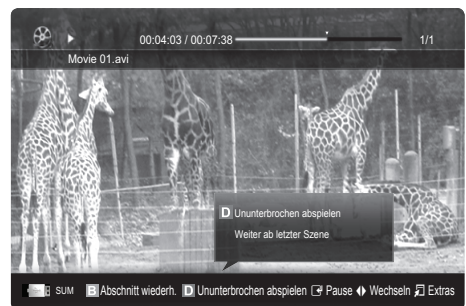

### Bedientasten

 **Grün (Abschnitt wiederholen):** Sie können die Funktion so einrichten, dass bestimmte Abschnitte wiederholt werden. Sie können auch einen gewünschten Abschnitt anzeigen.

# Erweiterte Funktionen





## Verwenden der Timeshift-Modus-Funktion

Wenn Sie eine Sendung verpassen, können Sie sie mit dieser Funktion später ansehen.

Wenn **Timeshift-Modus** auf **Auto** eingestellt ist, speichert das Fernsehgerät automatisch den Kanal, den Sie gerade sehen.

Wenn **Timeshift-Modus** auf **Manuell** eingestellt ist und Sie drücken die Taste  (Wiedergabe), speichert das Fernsehgerät den Kanal ab der von Ihnen gewünschten Stelle.



### HINWEIS

- Videoaufnahmen werden durch das DRM-System (DRM, Digital Rights Management) geschützt und können werden auf einem PC noch auf anderen Fernsehgeräten abgespielt werden. Dies gilt auch nach einem eventuellen Tausch der Hauptplatine des Fernsehgeräts.
- Übertragungen von Datendiensten können nicht aufgezeichnet werden.
- Die Aufnahme- wie auch **Timeshift-Modus**-Funktion sind je nach Bildqualität und freiem Speicherplatz auf der Festplatte möglicherweise nicht verfügbar.
- Wenn Sie die Taste  oder  drücken, sehen Sie den gerade gesendeten Kanal oder Sie sehen den Startpunkt der aufgenommenen Sendung.
- Die **Timeshift-Modus**-Funktion kann einen Zeitbereich von max. 90 Minuten abdecken.
- Nachdem die **Timeshift-Modus**-Funktion ihre maximale Dauer erreicht hat, werden die Zeitinformationen bei „00:00:00“ eingefroren. Hinweis: Wenn Sie die Aufnahme angehalten haben, setzt das Fernsehgerät die Wiedergabe automatisch wieder fort.
- Wenn die Grenze von 5 % freiem Speicherplatz auf dem USB-Gerät erreicht ist, wird die aktuelle Aufnahme abgebrochen.
- Wenn die Aufnahme zugleich durch den PVR (Personal Video Recorder) und ein Gerät erfolgt, das die HDMI-CEC-Funktion unterstützt, hat die Aufnahme mit der PVR-Funktion Vorrang.
- Bei der Wiedergabe oder bei Einsatz der **Timeshift-Modus**-Funktion gelten für die Anzeige des Bilds die Einstellungen des Fernsehgeräts.
- Wenn Sie während der Aufnahme die Signalquelle ändern, wird auf dem Bildschirm solange kein Bild angezeigt, bis die Umschaltung durchgeführt ist.
- Anwendungen, die weder Aufnahmen noch die **Timeshift-Modus**-Funktion unterstützen, werden automatisch beendet, wenn Sie versuchen, sie bei Einsatz einer der beiden Funktionen zu verwenden.
- In diesem Fall erscheint möglicherweise über dem Anwendungsfenster eine Meldung, dass die Aufnahme bzw. die **Timeshift-Modus**-Funktion beendet wurden.
- **Timeshift-Modus** wird bei Radiokanälen nicht unterstützt.
- Aufnahmen und die **Timeshift-Modus**-Funktion sind bei Kanälen, die mit der **Kindersicherung** gesperrt wurden, nicht möglich.
- Wenn das USB-Gerät den **Geräte-Leistungstest** nicht besteht, müssen Sie zuerst das USB-Gerät **formatieren** und dann noch einmal den **Geräte-Leistungstest** durchlaufen, ehe Sie mit **TV-Programm** oder **Kanal-Manager** Aufnahmen durchführen können.
- Die Funktionen für Aufnahmen und **Timeshift-Modus** können nur mit einem USB-Speichergerät durchgeführt werden, das den **Geräte-Leistungstest** bestanden hat.
- Die Funktion wird nicht aktiviert, Aufnahmen oder **Timeshift-Modus** mit einem Gerät durchführen möchten, das den **Geräte-Leistungstest** nicht bestanden hat.
- Wenn Sie die Taste  (REC) auf der Fernbedienung drücken, während der **Kanal-Manager** angezeigt wird oder wenn Sie eine **Timer-Aufnahme** durchführen möchten, startet oder beendet das Fernsehgerät die Aufnahme 1 oder 2 Sekunden später als beabsichtigt. Dies liegt daran, dass das Gerät ein wenig Zeit zum Verarbeiten des Befehls benötigt.
- Wenn ein USB-Gerät speziell für Aufnahmen angeschlossen ist, werden **Timeshift-Modus**- oder Aufnahmedateien, die fehlerhaft gespeichert wurden, automatisch gelöscht.
- Wenn Sie beim Aufnehmen zum Modus für externen Signaleingang wechseln, läuft die Aufnahme zwar weiter, aber die Aufnahmetaste  (REC) wird deaktiviert.
- Wenn Sie eine Funktion zum Abschalten des Fernsehers (**Sleep-Timer**, Abschalttimer usw.) auf eine Zeit eingestellt haben, die im Konflikt mit einer Aufnahme steht, so wird das Fernsehgerät erst ausgeschaltet, wenn die Aufnahme beendet ist.



## Videos

### Wiedergabe von Videos

1. Wählen Sie durch Drücken der Tasten ◀ oder ▶ die Option **Videos**, und drücken Sie dann im **Media Play**-Menü auf die ENTER .
2. Wählen Sie die gewünschte Datei mit den Tasten ◀ / ▶ / ▲ / ▼ aus der Dateiliste aus.
3. Drücken Sie auf die ENTER  oder die  (Wiedergabetaste).
  - Die ausgewählte Datei wird zusammen mit der Abspieldauer oben angezeigt.
  - Wenn die Zeitinformationen für das Video nicht vorhanden sind, werden Wiedergabezeit und Fortschrittsbalken nicht angezeigt.
  - Während der Wiedergabe des Videos können Sie mit den Tasten ◀ und ▶ suchen.

 In diesem Modus können Sie zwar die Filme aus einem Spiel wiedergeben, nicht aber das eigentliche Spiel spielen.

- Unterstützte Formate für Untertitel

Name	Dateinamenserweiterung	Format
MPEG-4 Text mit Zeitverlauf	.txt	XML
SAMI	.smi	HTML
SubRip	.srt	Stringbasiert
SubViewer	.sub	Stringbasiert
Micro DVD	.sub oder .txt	Stringbasiert



- Unterstützte Videoformate

Dateinamenserweiterung	Container	Video-Codec	Auflösung	Framerate (f/s)	Bitrate (Mbit/s)	Audio-Codec
*.avi *.mkv	AVI MKV	Divx 3.11/4.x/5.1/6.0	1920x1080	6 ~ 30	8	MP3 / AC3 / LPCM / ADPCM / DTS Core
		XviD	1920x1080	6 ~ 30	8	
		H.264 BP/MP/HP	1920x1080	6 ~ 30	25	
		MPEG4 SP / ASP	1920x1080	6 ~ 30	8	
		Motion JPEG	800x600	6 ~ 30	8	
*.asf	ASF	Divx 3.11/4.x/5.1/6.0	1920x1080	6 ~ 30	8	MP3 / AC3 / LPCM / ADPCM / WMA
		XviD	1920x1080	6 ~ 30	8	
		H.264 BP/MP/HP	1920x1080	6 ~ 30	25	
		MPEG4 SP / ASP	1920x1080	6 ~ 30	8	
		Motion JPEG	800x600	6 ~ 30	8	
*.wmv	ASF	Window Media Video V. 9	1920x1080	6 ~ 30	25	WMA
*.mp4	MP4	H.264 BP/MP/HP	1920x1080	6 ~ 30	25	MP3 / ADPCM / AAC
		MPEG4 SP / ASP	1920x1080	6 ~ 30	8	
		XVID	1920x1080	6 ~ 30	8	
*.3gp	3GPP	H.264 BP/MP/HP	1920x1080	6 ~ 30	25	ADPCM / AAC / HE-AAC
		MPEG4 SP / ASP	1920x1080	6 ~ 30	8	
*.vro *.vob	VRO VOB	MPEG1	1920x1080	24 / 25 / 30	30	AC3 / MPEG / LPCM
		MPEG2	1920x1080	24 / 25 / 30	30	
*.mpg *.mpeg	PS	MPEG1	1920x1080	24 / 25 / 30	30	AC3 / MPEG / LPCM / AAC
		MPEG2	1920x1080	24 / 25 / 30	30	
		H.264	1920x1080	6 ~ 30	25	
*.ts *.tp *.trp	TS	MPEG2	1920x1080	24 / 25 / 30	30	AC3 / AAC / MP3 / DD+ / HE-AAC
		H.264	1920x1080	6 ~ 30	25	
		VC1	1920x1080	6 ~ 30	25	

# Erweiterte Funktionen

## Weitere Einschränkungen





### HINWEIS

- Wenn es Probleme mit dem Inhalt eines Codecs gibt, wird der Codec nicht unterstützt.
- Wenn die Informationen für einen Container falsch sind und die Datei einen Fehler aufweist, wird der Container nicht korrekt abgespielt.
- Ton oder Bild stehen möglicherweise nicht zur Verfügung, wenn der Inhalt ein Standardbitrate/Framerate aufweist, die über dem in der obigen Tabelle aufgeführten Wert der kompatiblen Framerate (Frames/Sekunde) liegt.
- Wenn die Indextabelle einen Fehler aufweist, wird die Suchfunktion (Sprungfunktion) nicht unterstützt.

Videodecoder	Audiodecoder
<ul style="list-style-type: none"><li>• Unterstützt max. H.264, Level 4.1</li><li>• H.264 FMO / ASO / RS, VC1 SP / MP / AP L4 und AVCHD werden nicht unterstützt.</li><li>• XVID, MPEG4 SP, ASP :<ul style="list-style-type: none"><li>– weniger als *1280 x 720 max. 60 Frames</li><li>– mehr als *1280 x 720 max. 30 Frames</li></ul></li><li>• mehr als GMC 2 wird nicht unterstützt.</li><li>• H.263 wird nicht unterstützt.</li><li>• Nur Samsung Techwin-MJPEG wird unterstützt.</li></ul>	<ul style="list-style-type: none"><li>• Unterstützung bis WMA 7, 8, 9, STD</li><li>• WMA 9 PRO unterstützt nicht mehr als 2 Kanäle bzw. Mehrkanalton oder verlustfreies Audio.</li><li>• Die WMA-Sampling-Raten beträgt 22.050 Hz und Monobetrieb wird nicht unterstützt.</li></ul>

## Wiedergabe eines Films oder einer Aufzeichnung fortsetzen (Wiedergabe fortsetzen)



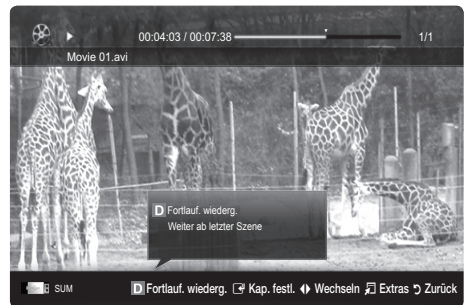

Wenn Sie die Wiedergabefunktion für Videos oder Aufzeichnungen beenden, kann die Wiedergabe später ab dem Punkt fortgesetzt werden, an dem Sie unterbrochen haben.

-  Wenn Sie die **ENTER** (**Kap. festl.**) bei der Wiedergabe der Datei drücken, können Sie Szenen in den von Ihnen angelegten Kapiteln durchsuchen.
  -  Wenn die Indexinformationen beschädigt sind oder nicht unterstützt werden, können Sie die Funktion **Kap. festl.** nicht verwenden.
1. Wählen Sie die Filmdatei, dessen Wiedergabe Sie fortsetzen möchten. Drücken Sie dazu in der Dateiliste auf **◀** oder **▶**.
  2. Drücken Sie auf **▶** (Wiedergabetaste) / **ENTER**.
  3. Wählen Sie mit der blauen Taste die Funktion für **Fortlauf. wiederg.** (Wiedergabe fortsetzen). Die Filmwiedergabe wird dort fortgesetzt, wo Sie sie angehalten hatten.
    -  Die blaue Taste ist verfügbar, wenn Sie die Wiedergabe fortsetzen.
    -  Wenn **Hilfe zu Schleifenbetrieb** im Menü **Einstell.** aktiviert wurde **Ein**, wird eine Meldung angezeigt, wenn Sie die Wiedergabe einer Filmdatei fortsetzen.



## Musik

### Wiedergeben von Musik

1. Wählen Sie durch Drücken der Tasten ◀ oder ▶ die Option **Musik**, und drücken Sie dann im **Media Play**-Menü auf die ENTER .
2. Wählen Sie die gewünschte Datei mit den Tasten ◀ / ▶ / ▲ / ▼ aus der Dateiliste aus.
3. Drücken Sie auf die ENTER  oder die  (Wiedergabetaste).
  - Während der Wiedergabe des musik können Sie mit den Tasten ◀ und ▶ suchen.
  - Die Tasten  (Rücklauf) und  (Vorlauf) sind bei der Wiedergabe funktionslos.

 Angezeigt werden nur Dateien mit der Dateinamenserweiterung MP3 oder PCM. Dateien mit anderer Dateinamenserweiterung werden nicht angezeigt, auch wenn sie auf dem gleichen USB-Gerät gespeichert sind.



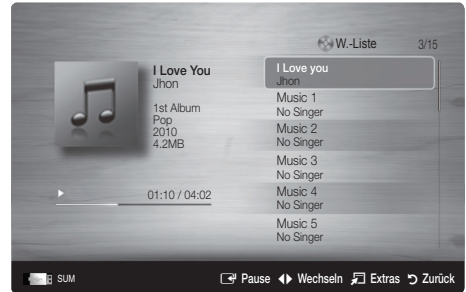

 Wenn der Ton beim Abspielen von MP3-Dateien „schräg“ klingt, stellen Sie im Menü **Ton** den **Equalizer** ein. (Bei übermodulierten MP3-Dateien kann es zu Tonproblemen kommen.)

 Sie können **Eig. Wdg.-Liste** erstellen, indem Sie das gewünschte Musikstück aus der Datei wählen, und dann mit **Eig. Wdg.-Liste** wiedergeben.



## Fotos

### Anzeigen eines Fotos (oder einer Diashow)

1. Wählen Sie durch Drücken der Tasten ◀ oder ▶ die Option **Fotos**, und drücken Sie dann im **Media Play**-Menü auf die ENTER .
2. Wählen Sie die gewünschte Datei mit den Tasten ◀ / ▶ / ▲ / ▼ aus der Dateiliste aus.
3. Drücken Sie auf die ENTER  oder die  (Wiedergabetaste).
  - Drücken Sie auf der Fernbedienung die Taste  (Wiedergabe) / ENTER , während die Fotoliste angezeigt wird, um die Diashow zu starten.
  - Alle Dateien in der Dateiliste werden für in der Diashow angezeigt.
  - Die Bilder werden nacheinander, beginnend mit der aktuell angezeigten Datei angezeigt.

 Musikdateien können während der Diashow automatisch abgespielt werden, wenn die **Hintergrundmusik** aktiviert **Ein** ist.

 Der **HGM-Modus** kann erst geändert werden, wenn die Hintergrundmusik fertig geladen ist.



# Erweiterte Funktionen

## Wiedergabe mehrerer Dateien

### Abspielen ausgewählter TV-Aufzeichnung / Video / Musik / Fotodateien

1. Drücken Sie die gelbe Taste in der Dateiliste, um die gewünschte Datei auszuwählen.
2. Wiederholen Sie den obigen Vorgang, um mehrere Dateien auszuwählen.



#### HINWEIS

- Links neben dem Namen der gewählten Datei wird das Symbol ✓ angezeigt.
- Drücken Sie die gelbe Taste noch einmal, um die Auswahl einer Datei zu stornieren.
- Um die Auswahl sämtlicher Dateien aufzuheben, drücken Sie die Taste **TOOLS** und wählen Sie dann **Alle abwählen**.



3. Drücken Sie die Taste **TOOLS** und wählen Sie **Ausgew. Inhalte wiederg.**

### Abspielen einer TV-Aufzeichnung / Video / Musik / Fotodateigruppe

1. Während eine Dateiliste angezeigt wird, navigieren Sie zu einer Datei aus der gewünschten Gruppe.
2. Drücken Sie die Taste **TOOLS** und wählen Sie **Gruppe abspielen**.

## Media Play-Zusatzfunktionen

### Sortieren der Dateiliste

Drücken Sie in der Dateiliste die blaue Taste, um die Dateien zu sortieren.

Kategorie	Vorgang	TV-Aufzeichnung	Videos	Musik	Fotos
<b>Basisansicht</b>	Anzeige des gesamten Ordners. Sie können das Foto durch Auswählen des Ordners abspielen.		▼	▼	▼
<b>Titel</b>	Sortieren der Filmtitel nach Symbol/Nummer/Anfangsbuchstabe/Spezial.	▼	▼	▼	▼
<b>Voreinstellung</b>	Sortiert die Kanäle und zeigt sie in der Reihenfolge der Voreinstellung an. Sie können die Dateivoreinstellung in der Dateiliste mit Hilfe der grünen Taste ändern.	▼	▼	▼	▼
<b>Spätestes Dat.</b>	Sortieren und Anzeigen der Filme absteigend nach dem Datum.	▼	▼		▼
<b>Frühestes Dat.</b>	Sortieren und Anzeigen der Filme aufsteigend nach dem Datum.	▼	▼		▼
<b>Interpret</b>	Sortieren der Musikdateien in alphabetischer Reihenfolge nach dem Namen des Interpreten.			▼	
<b>Album</b>	Sortieren der Musikdateien in alphabetischer Reihenfolge nach dem Namen des Albums.			▼	
<b>Genre</b>	Sortierung der Musikdateien nach dem Genre.			▼	
<b>Stimmung</b>	Sortierung der Musikdateien nach der Stimmung. Sie können die Informationen zur Stimmung der Musik ändern.			▼	
<b>Monatlich</b>	Sortieren und Anzeigen der Fotos nach dem Monat. Die Sortierung erfolgt nach Monaten (Januar bis Dezember) und ohne Beachtung des Jahres.	▼			▼
<b>Kanal</b>	Sortierung der aufgenommenen Dateien nach Kanalnamen.	▼			

## Optionsmenü für die Wiedergabe von Aufnahmen/Video/Musik/Fotos

Drücken Sie während der Wiedergabe die Taste **TOOLS**.

Kategorie	Vorgang	TV-Aufzeichnung	Videos	Musik	Fotos
<b>Titel</b>	Sie können die andere Datei direkt verschieben.	▼	▼		
<b>Wiederholungsmodus</b>	Sie können Fernsehaufnahmen, Film- und Musikdateien wiederholt abspielen.	▼	▼	▼	
<b>Bildformat</b>	Sie können Bildformat entsprechend Ihren Wünschen anpassen.	▼	▼		
<b>Bildeinstellungen</b>	Sie können die Bildeinstellungen festlegen (s. 17~23).	▼	▼		▼
<b>Toneinstellungen</b>	Sie können die Toneinstellungen festlegen. (s. 23, 24, 25).	▼	▼	▼	▼
<b>Untertitel-Einstellungen</b>	Diese Funktion steht nur zur Verfügung, wenn die Untertitel denselben Dateiname wie die Videodatei haben.	▼	▼		
<b>Audio</b>	Sie können Videos nach Bedarf in einer der unterstützten Sprachen ausgeben. Diese Funktion ist nur aktiviert, wenn Sie Streamingdateien abspielen, die mehrere Audioformate unterstützen.	▼	▼		
<b>Audio für Sehgeschädigte</b>	Hiermit stellen Sie die Lautstärke des Audiokommentars für Sehbehinderte ein (s. 24).	▼			
<b>Diashow anhalten / Diashow starten</b>	Sie können eine Diashow starten und anhalten.				▼
<b>Geschwindigkeit der Diashow</b>	Sie können die Geschwindigkeit der Diashow während der Diashow auswählen.				▼
<b>Diashow-Effekt</b>	Sie können verschiedene Diashoweffekte einstellen.				▼
<b>Hintergrundmusik</b>	Sie können die Hintergrundmusik auswählen und einstellen, während Sie eine Diashow anzeigen.				▼
<b>Zoom</b>	Sie können Bilder im Vollbildmodus vergrößern.				▼
<b>Drehen</b>	Sie können Bilder im Vollbildmodus drehen.				▼
<b>Hintergrundbild</b>	Sie können die andere Datei zum Desktop von <b>Media Play</b> verschieben.				▼
<b>Information</b>	Sie können detaillierte Informationen zur abgespielten Datei anzeigen.	▼	▼	▼	▼

## Einstell.

### Verwenden des Menüs Einstellungen

- **Hintergrundeinstellung:** Wählen Sie den gewünschten Hintergrund aus.
- **Hilfe zu Schleifenbetrieb (Wiedergabe fortsetzen) (Ein / Aus):** Hiermit öffnen Sie das Popupfenster mit Informationen zum Schleifenbetrieb.
- **DivX® VOD-Registrierungscode abrufen:** Hiermit zeigen Sie den Registrierungscode für den Fernseher an. Wenn Sie eine Verbindung zur DivX-Website herstellen, und den Registrierungscode für ein Privatkonto registrieren, können Sie VOD-Registrierungsdatei herunterladen. Wenn Sie die VOD-Registrierung mit Media Play abspielen, wird die Registrierung abgeschlossen.
  -  Weitere Informationen zu DivX® VOD finden Sie unter [www.DivX.com](http://www.DivX.com).
- **DivX® VOD-Deaktivierungscode abrufen:** Wenn DivX® VOD nicht registriert ist, wird der Deaktivierungscode für die Registrierung angezeigt. Wenn Sie diese Funktion ausführen, wenn DivX® VOD registriert ist, wird die aktuelle DivX® VOD-Registrierung deaktiviert.
- **Information:** Hiermit zeigen Sie die Informationen zum angeschlossenen Gerät an.

# Erweiterte Funktionen

## Anynet+

### Was ist Anynet+? **TOOLS**

Bei Anynet+ handelt es sich um eine Funktion, mit der Sie alle angeschlossenen Samsung-Geräte, die Anynet+ unterstützen, mit der Fernbedienung für Ihr Samsung-Fernsehgerät steuern können. Das Anynet+-System unterstützt nur Anynet+-fähige Samsung-Geräte. Wenn Sie wissen möchten, ob Ihr Samsung-Gerät diese Funktion unterstützt, suchen Sie das Anynet+-Logo auf Ihrem Gerät.

### Anschluss an das Heimkinosystem

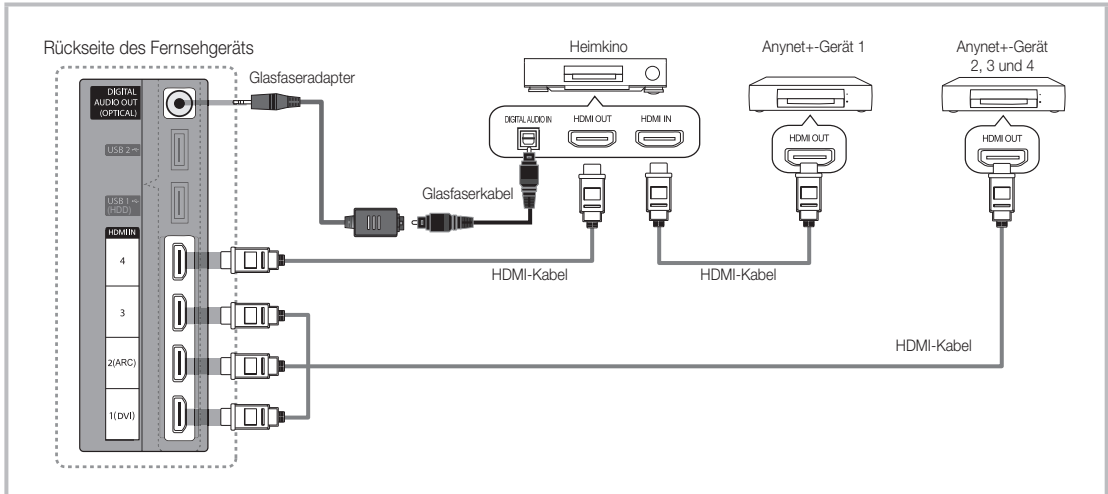

1. Verbinden Sie einen der Anschlüsse **HDMI IN (1(DVI), 2(ARC), 3 oder 4)** am Fernsehgerät mit dem **HDMI OUT**-Anschluss am entsprechenden Anynet+-Gerät. Verwenden Sie hierfür ein **HDMI-Kabel**.
2. Verbinden Sie den **HDMI IN**-Anschluss des Heimkinosystems mit dem **HDMI OUT**-Anschluss des entsprechenden Anynet+-Geräts. Verwenden Sie hierfür das **HDMI-Kabel**.

### **HINWEIS**

- Verbinden Sie **DIGITAL AUDIO OUT (OPTICAL)**-Anschluss am Fernsehgerät und den Digital Audio-Eingang des Heimkinosystems mit Hilfe des Glasfaserkabels.
- Die ARC-Funktion ermöglicht digitale Tonausgabe mit Hilfe des **HDMI IN 2(ARC)** Anschlusses und sie kann nur genutzt werden, wenn das Fernsehgerät an einen Audioempfänger angeschlossen ist, der die ARC-Funktion unterstützt.
- Bei obiger Vorgehensweise überträgt der optische Anschluss nur 2-Kanalaudio. Die Tonausgabe erfolgt also nur über den linken und rechten Frontlautsprecher sowie den Subwoofer des Heimkinosystems. Wenn Sie 5.1-Kanalton wünschen, müssen Sie den **DIGITAL AUDIO OUT (OPTICAL)**-Ausgang des DVD-Players oder des Satellitenreceivers (also Anynet-Gerät 1 oder 2) direkt an einen Verstärker oder ein Heimkinosystem und nicht an das Fernsehgerät anschließen.
- Schließen Sie nur ein Heimkinosystem an.
- Sie können Anynet+-Geräte mithilfe eines HDMI-Kabels verbinden. Manche HDMI-Kabel unterstützen möglicherweise keine Anynet+-Funktionen.
- Anynet+ arbeitet, wenn das AV-Gerät, das Anynet+ unterstützt, im Standby-Modus oder angeschaltet ist.
- Anynet+ unterstützt maximal 12 AV-Geräte. Beachten Sie, dass Sie maximal 3 Geräte des gleichen Typs anschließen können.

## Anynet+-Menü

Der Inhalt des Anynet+-Menüs hängt vom Typ und Status der an das Fernsehgerät angeschlossenen Anynet+-Geräte ab.

Anynet+-Menü	Beschreibung
<b>Fernsehen</b>	Wechsel vom Anynet+-Modus zum Fernsehmodus.
<b>Geräteliste</b>	Anzeige der Anynet+-Geräteliste.
(geräte_name) <b>MENU</b>	Hiermit öffnen Sie die Menüs der angeschlossenen Geräte. Wenn z. B. ein DVD-Recorder angeschlossen ist, wird das DVD-Menü des DVD-Recorders angezeigt.
(geräte_name) <b>INFO</b>	Zeigt das Wiedergabemenü des angeschlossenen Geräts an. Wenn z. B. ein DVD-Recorder angeschlossen ist, wird das Wiedergabemenü des DVD-Recorders angezeigt.
<b>Aufnahme:</b> (*Aufnahmegerät)	Sofortiges Starten einer Aufnahme mit dem Rekorder (Diese Funktion ist nur für Geräte mit Aufnahmefunktion verfügbar.)
<b>Aufnahme anhalten:</b> (*Aufnahmegerät)	Beenden der Aufnahme.
<b>Empfänger</b>	Die Tonausgabe erfolgt über den Receiver.

Bei Anschluss von mehr als einem Aufnahmegerät werden sie als (\*Aufnahmegerät) angezeigt, bei Anschluss eines einzigen Aufnahmegeräts erfolgt die Anzeige als (\*Geräte\_Name).

## Einrichten von Anynet+

### ■ Einstell.

**Anynet+ (HDMI-CEC) (Aus / Ein):** Damit Sie die Funktionen von Anynet+ nutzen können, muss **Anynet+ (HDMI-CEC)** aktiviert **Ein** sein.



 Wenn die Funktion "**Anynet+ (HDMI-CEC)**" deaktiviert wird, sind auch alle Vorgänge in Verbindung mit Anynet+ deaktiviert.

**Autom. Ausschalten (Nein / Ja):** Automatisches Abschalten von Anynet+-Geräten durch Abschalten des Fernsehgeräts.

 Damit Sie Anynet+ verwenden können, muss die Geräteauswahl der Fernbedienung auf TV eingestellt sein.

 Selbst wenn das externe Gerät noch aufnimmt, wird es möglicherweise abgeschaltet.

## Wechseln zwischen Anynet+-Geräten

- Nun werden die an das Fernsehgerät angeschlossenen Anynet+-Geräte aufgelistet.
  -  Wenn Sie das gewünschte Gerät nicht finden, drücken Sie die rote Taste, um die Liste zu aktualisieren.
- Wählen Sie ein Gerät und drücken Sie die **ENTER** . Sie können zum ausgewählten Gerät wechseln.
  -  Nur wenn Sie **Anynet+ (HDMI-CEC)** im Menü **Anwendung** aktivieren **Ein**, wird die **Geräteliste** angezeigt.
    - Das Umschalten zum ausgewählten Gerät kann bis zu 2 Minuten dauern. Sie können diesen Vorgang während des Umschaltens nicht abbrechen.
    - Wenn Sie mit der Taste **SOURCE** eine externe Signalquelle eingestellt haben, können Sie die Anynet+-Funktion nicht verwenden. Achten Sie darauf, immer nur mit der **Geräteliste** zu einem Anynet+-Gerät zu wechseln.

# Erweiterte Funktionen

## Aufnahme

---

Sie können Fernsehprogramme mit einem Samsung-Recorder aufnehmen.

1. Wählen Sie **Aufnahme**.



Mehr als zwei Aufnahmegerät angeschlossen

- Wenn mehrere Aufnahmegeräte angeschlossen sind, werden diese in einer Liste angezeigt. Wählen Sie eine Gerät aus der **Geräteliste**.



Wenn das Aufnahmegerät nicht angezeigt wird, wählen Sie **Geräteliste** und drücken Sie die rote Taste, um nach Geräten zu suchen.

2. Zum Beenden drücken Sie die Taste **EXIT**.



Sie können das Signal der jeweiligen Quelle aufnehmen. Wählen Sie hierzu **Aufnahme:** (geräte\_name).



Durch Drücken von  (REC) wird die laufende Sendung aufgenommen. Wenn Sie Bilder aus einer anderen Signalquelle anzeigen, wird das Videosignal aus dieser Quelle aufgenommen.



Überprüfen Sie vor der Aufnahme, ob der Antennenstecker ordnungsgemäß am Aufnahmegerät angeschlossen ist. Informationen zur richtigen Antennenverbindung mit dem Aufnahmegerät finden Sie im Benutzerhandbuch des Aufnahmegeräts.

## Tonwiedergabe mit einem Receiver

---

Sie können die Tonwiedergabe über einen Receiver (d. h. Heimkinosystem) anstelle des **TV-Lautsprechers** laufen lassen.

1. Wählen Sie **Empfänger** und aktivieren Sie ihn **Ein**.

2. Zum Beenden drücken Sie die Taste **EXIT**.



Wenn Ihr Receiver nur Audiosignale unterstützt, wird er in der Geräteliste möglicherweise nicht angezeigt.



Der Receiver kann eingesetzt werden, wenn Sie den optischen Eingang des Receivers mit dem optischen Ausgang des Fernsehgeräts **DIGITAL AUDIO OUT (OPTICAL)** verbunden haben.



Wenn der Receiver (d. h. Heimkinosystem) angeschaltet ist, können Sie den Ton so hören, wie er vom optischen Ausgang der Fernsehgeräts zur Verfügung gestellt wird. Wenn das Fernsehgerät ein (terrestrisches) DTV-Signal anzeigt, überträgt das Fernsehgerät 5.1-Kanalton an den Receiver. Wenn es sich bei der Signalquelle um eine digitale Komponente wie beispielsweise einen DVD-Player handelt, der über HDMI an das Fernsehgerät angeschlossen ist, kann der Receiver nur 2-Kanalton wiedergeben.

 **HINWEIS**

- Sie können Anynet+-Geräte nur mit der TV-Fernbedienung nicht aber mit den Tasten am Fernsehgerät steuern.
- Die TV-Fernbedienung funktioniert unter bestimmten Umständen nicht. Wählen Sie in diesem Fall erneut das Anynet+-Gerät.
- Die Anynet+-Funktionen sind für Geräte anderer Hersteller nicht verfügbar.

### Verwenden der ARC Funktion

Sie können die Tonsignale vom Fernseher über ein HDMI-Kabel an einen Receiver übertragen und damit ausgeben, ohne dass ein gesondertes optisches Kabel benötigt wird.

1. Wählen Sie **Empfänger** und aktivieren Sie ihn **Ein**.

2. Zum Beenden drücken Sie die Taste **EXIT**.



Um die ARC-Funktion verwenden zu können, müssen Sie an **HDMI IN 2(ARC)** einen Receiver anschließen, der die HDMI-CEC- und ARC-Funktion unterstützt.



Um die ARC-Funktion zu deaktivieren, deaktivieren **Empfänger** Sie den **Aus**. Selbst wenn das Fernsehgerät weiterhin das ARC-Signal sendet, wird der Receiver gesperrt und kann das Signal nicht empfangen.



## Fehlerbehebung für Anynet+

Problem	Mögliche Lösung
Anynet+ funktioniert nicht.	<ul style="list-style-type: none"> <li>• Prüfen Sie, ob es sich um ein Anynet+-Gerät handelt. Das Anynet+-System unterstützt nur Anynet+-fähige Geräte.</li> <li>• Schließen Sie nur einen Receiver (Heimkinosystem) an.</li> <li>• Prüfen Sie, ob das Netzkabel des Anynet+-Geräts richtig angeschlossen ist.</li> <li>• Prüfen Sie die Video/Audio/HDMI-Kabelverbindungen des Anynet+-Geräts.</li> <li>• Prüfen Sie, ob <b>Anynet+ (HDMI-CEC)</b> im Einstell. von Anynet+ aktiviert <b>Ein</b> ist.</li> <li>• Überprüfen Sie, ob die Fernbedienung im TV-Modus arbeitet.</li> <li>• Prüfen Sie, ob es sich um eine ausschließlich für Anynet+ geeignete Fernbedienung handelt.</li> <li>• Anynet+ funktioniert unter bestimmten Umständen nicht. (Kanalsuche, Bedienung von <b>Media Play</b> oder <b>Plug &amp; Play</b> (Erstmaliges Einrichten) usw.)</li> <li>• Stellen Sie nach dem Anschließen oder Entfernen des HDMI-Kabels sicher, dass die Geräte wieder gesucht werden, oder schalten Sie das TV-Gerät aus und wieder ein.</li> <li>• Überprüfen Sie, ob die Anynet+-Funktion des Anynet+-Geräts aktiviert ist.</li> </ul>
Ich möchte Anynet+ starten.	<ul style="list-style-type: none"> <li>• Prüfen Sie, ob das Anynet+-Gerät ordnungsgemäß an das Fernsehgerät angeschlossen ist, und kontrollieren Sie zudem, ob <b>Anynet+ (HDMI-CEC)</b> im Menü Einstellungen für Anynet+ aktiviert <b>Ein</b> ist.</li> <li>• Drücken Sie die <b>TOOLS</b>-Taste, um das Anynet+-Menü anzuzeigen und die gewünschte Menüoption auszuwählen.</li> </ul>
Ich möchte Anynet+ beenden.	<ul style="list-style-type: none"> <li>• Wählen Sie im Anynet+-Menü die Option <b>Fernsehen</b>.</li> <li>• Drücken Sie die Taste <b>SOURCE</b> auf der TV-Fernbedienung, und wählen Sie ein Gerät, bei dem es sich nicht um ein Anynet+-Gerät handelt.</li> <li>• Drücken Sie auf <b>P</b> <math>\blacktriangledown/\blacktriangle</math> und <b>PRE-CH</b>, um in den Fernsehmodus zu wechseln. (Beachten Sie, dass die Kanaltaste nur funktioniert, wenn kein Anynet+-Gerät mit integriertem Tuner angeschlossen ist.)</li> </ul>
Die Meldung Verbinden mit Anynet+-Gerät wird angezeigt.	<ul style="list-style-type: none"> <li>• Sie können die Fernbedienung nicht verwenden, während Sie Anynet+ konfigurieren, oder in einen anderen Anzeigemodus wechseln.</li> <li>• Verwenden Sie die Fernbedienung, wenn das Konfigurieren von Anynet+ oder das Ändern des Anzeigemodus abgeschlossen ist.</li> </ul>
Keine Wiedergabe mit dem Anynet+-Gerät.	<ul style="list-style-type: none"> <li>• Die Wiedergabefunktion kann nicht verwendet werden, wenn der <b>Plug &amp; Play</b>-Vorgang (Anfangseinstellung) läuft.</li> </ul>
Das angeschlossene Gerät wird nicht angezeigt.	<ul style="list-style-type: none"> <li>• Prüfen Sie, ob das Gerät die Anynet+-Funktionen unterstützt.</li> <li>• Vergewissern Sie sich, dass das HDMI-Kabel ordnungsgemäß angeschlossen wurde.</li> <li>• Prüfen Sie, ob <b>Anynet+ (HDMI-CEC)</b> im Einstell. von Anynet+ aktiviert <b>Ein</b> ist.</li> <li>• Suchen Sie nochmal nach Anynet+-Geräten</li> <li>• Sie können Anynet+-Geräte nur mit Hilfe eines HDMI-Kabels anschließen. Manche HDMI-Kabel unterstützen möglicherweise keine Anynet+-Funktionen.</li> <li>• Wenn es durch eine Störung (z. B. Trennen des HDMI-Kabels, des Netzkabels oder Stromausfall) zu einer Beendigung kommt, wiederholen Sie die Gerätesuche.</li> </ul>
Das Fernsehprogramm kann nicht aufgezeichnet werden.	<ul style="list-style-type: none"> <li>• Prüfen Sie, ob der Antennenstecker des Aufnahmegeräts ordnungsgemäß angeschlossen ist.</li> </ul>
Die Ausgabe des Fernsehtons erfolgt über den Receiver.	<ul style="list-style-type: none"> <li>• Schließen Sie das Glasfaserkabel an das Fernsehgerät und den Receiver an.</li> <li>• Die ARC-Funktion ermöglicht digitale Tonausgabe mit Hilfe des <b>HDMI IN 2(ARC)</b> Anschlusses und sie kann nur genutzt werden, wenn das Fernsehgerät an einen Audioempfänger angeschlossen ist, der die ARC-Funktion unterstützt.</li> </ul>

## Erste Schritte mit Internet@TV

INTERNET@TV



Internet@TV bringt nützliche und unterhaltende Inhalte und Dienste direkt aus dem Internet auf Ihr Fernsehgerät.



### HINWEIS

- Konfigurieren Sie die Netzwerkeinstellungen, bevor Sie **Internet@TV** verwenden. Weitere Informationen finden Sie unter „Netzwerkverbindung“ (s. 30).
- Nicht unterstützte Schriftarten im Inhalt des Providers werden nicht normal angezeigt.
- Je nach den vorliegenden Bedingungen im Netzwerk sind langsame Reaktionszeiten und/oder Unterbrechungen möglich.
- Je nach Region wird möglicherweise nur Englisch als Sprache der Anwendung unterstützt.
- Diese Funktion ist nicht überall verfügbar.
- Bei Problemen mit einem Anwendungsdienst wenden Sie sich an den Anbieter der Inhalte.
- Entsprechend den Vorgaben des Inhaltsanbieters können die Aktualisierungen einer Anwendung oder die Anwendung selbst eingestellt werden.
- Manche Anwendungen werden, je nach den gesetzlichen Bestimmungen Ihres Landes, möglicherweise nicht unterstützt oder stehen nur eingeschränkt zur Verfügung.

### Bildschirmanzeige

Fernsehbildschirm: Anzeige des aktuellen Kanals.

Information: Anzeige von Hinweisen, neuen Anwendungen und Werbung, die Samsung Ihnen mit Produkteinführungen anbietet.

Anwendungsdienst: Sie können verschiedene von Samsung zur Verfügung gestellte Anwendungen verwenden.

Internet@TV-Einstellungen: Bearbeiten und konfigurieren Sie die Anwendungen und Einstellungen für Internet@TV.

Empfohlene Anwendungen: Anzeigen des von Samsung empfohlenen Dienstes. Sie können keinen Dienst zu dieser Liste hinzufügen oder darauf löschen.

Heruntergeladene Anwendungen: Anzeigen der heruntergeladenen Anwendungen über die Samsung-Anwendungen.

Steuerelemente:

- **Rot (Login):** Anmelden bei **Internet@TV**.
- **Grün (Als Favoriten mark.):** Markieren der Anwendung als Favorit.
- **Blau (Sortieren nach):** Sortieren der Anwendungen.
- **Zurück:** Zurück zum vorherigen Menü.

Das Farbtasten arbeiten je nach Anwendung möglicherweise unterschiedlich.

## Anmeldung beim Konto

Bei einer Anwendung mit mehreren Konten verwenden Sie ◀ und ▶ für den Zugriff auf die verschiedenen Konten.

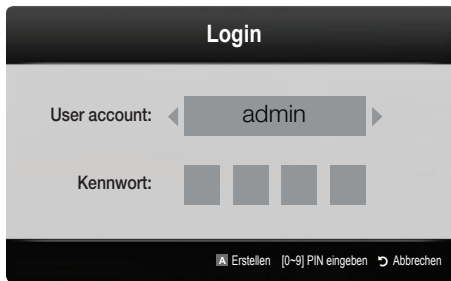

- ✎ Mehr Spaß mit Anwendungen ist möglich, wenn Sie sich bei Ihrem Konto anmelden.
  - ✎ Informationen zum Anlegen eines Kontos erhalten Sie unter **Einstellungen** → **Internet@TV-ID** → **Erstellen**.
1. Drücken Sie auf der Startseite von **Internet@TV** auf die rote Taste.
  2. Wählen Sie das gewünschte **User account** und drücken Sie dann die ENTER -Taste.
    - ✎ Wenn Sie ein Konto erstellen möchten, drücken Sie die rote Taste, und legen Sie das Konto mit Hilfe des dann angezeigten Bildschirmfensters an.
  3. Geben Sie das **Kennwort** ein.
    - ✎ Nach erfolgreicher Anmeldung wird das **User account** auf dem Bildschirm angezeigt.

## Konfigurieren von Internet@TV

### Einstell.

Erstellen von IDs und Konfigurieren von Internet@TV von diesem Fenster aus. Markieren Sie Einstellungen mit den Tasten ▲ und ▼, und drücken Sie die ENTER .

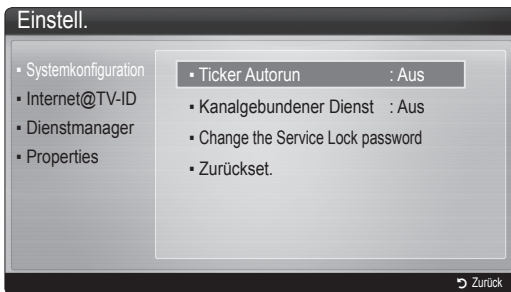

### Systemkonfiguration

**Ticker Autorun (Off / On):** Ticker beim Einschalten des Fernsehers aktiviert/deaktiviert.

✎ Die Anwendung **Ticker** stellt Nachrichten sowie Wetter- und Marktinformationen zur Verfügung. Sie müssen die Anwendung **Ticker** von **Internet@TV** herunterladen, damit Sie die Funktion verwenden können.

✎ Sie müssen die Anwendung **Ticker** nach **Internet@TV** herunterladen, damit Sie die Funktion verwenden können.

**Kanalgebundener Dienst (Aus / Ein):** Einige Kanäle unterstützen Anwendungen als Internet-Datendienst, sodass Sie beim Fernsehen auf das Internet zugreifen können.

✎ Nur verfügbar, wenn es vom Sender unterstützt wird.

### Change the Service Lock password

✎ In der Standardeinstellung lautet das Kennwort „0-0-0-0“.

✎ Wenn Sie das Kennwort vergessen haben, drücken Sie die Fernbedienungstasten in der folgenden Reihenfolge, um das Kennwort auf „0-0-0-0“ zurückzusetzen: **POWER** (Aus) → **MUTE** → 8 → 2 → 4 → **POWER** (Ein).

**Zurückset.:** Zurücksetzen von Internet@TV auf die werkseitigen Standardeinstellungen. **Ändern Sie das**

### Internet@TV-ID

Sie können dieses Menü verwenden, wenn Sie ein Konto erstellen oder löschen. Sie können Ihr Konto zusammen mit den Kontoinformationen für die Inhaltssite steuern.

✎ Das Konto gilt nur für internet@TV.

**Erstellen:** Erstellen Sie ein Konto und verbinden Sie es mit den gewünschten Anwendungen.

### HINWEIS

- Sie können maximal 10 Konten erstellen.
- Die maximale Zeichenzahl beträgt 8.

### Manager

- **Service Site:** Registrieren Sie die Anmeldeinformationen für Dienstwebsites.
- **Change Password:** Ändern des Kennworts.
- **Entfernen:** Löschen Sie das Konto.

- **Dienstmanager:** Löschen und Sperren von Widgets, die unter Internet@TV installiert sind.

**Sperren:** Sperren der Anwendung.

✎ Für den Zugriff auf eine gesperrte Anwendung müssen Sie das Kennwort eingeben.

**Entfernen:** Löschen der Anwendung.

- **Properties:** Anzeigen von Informationen zu Internet@TV. Verwenden Sie die Option **Geschwindigkeit der Internetverbindung prüfen**, um Ihre Netzwerkverbindung zu prüfen.

# Erweiterte Funktionen

## Verwenden des Internet@TV-Dienstes

### Samsung Apps

**Samsung Apps** ist ein Speicher, aus dem Sie Anwendungen herunterladen können, die auf Ihren Samsung TV/AV-Geräten verwendet werden können.

Mit Hilfe der heruntergeladenen Anwendungen können die Benutzer eine Vielzahl von Inhalten (z. B. Videos, Musik, Fotos, Spiele, nützliche Informationen usw.) nutzen. Zusätzliche Anwendungen später dazukommen.



Verwenden der Farbtasten in Verbindung mit den **Samsung Apps**.

- **Rot (Login):** Anmeldung zum Internetdienst.
- **Grün (Miniaturansichten):** Ändern des Anzeigemodus.
- **Blau (Sortieren nach):** Sortieren der Widgets nach **Empfohlen, Meiste Downloads, Neueste** oder **Name**.
- **Zurück:** Zurück ins vorherige Menü.

### Skype

Skype hat eine kleine Software entwickelt, die die Kommunikation mit Menschen in aller Leute erleichtert. Mit Skype können andere Menschen grüßen und gemeinsam mit ihnen lachen. Und Sie beide sind auf Skype, und das ist kostenlos. Kommunizieren Sie mit Menschen rund um die Welt!

Weitere Informationen erhalten Sie im Skype-Benutzerhandbuch, das Sie von [www.samsung.com](http://www.samsung.com) herunterladen können.

## Verwenden der Samsung Apps nach Kategorie

Folgende Kategorien sind verfügbar:

- **Neuigkeiten:** Anzeigen neu registrierter Anwendungen.
- **Video:** Anzeigen verschiedener Videomedien wie Filme, Fernsehshows und Kurzvideos.
- **Sport:** Anzeigen verschiedener Sportmedien wie Spielinformationen, Bilder und Kurzvideos.
- **Spiel:** Anzeigen verschiedener Spiele wie Sudoku oder Schach.
- **Lifestyle:** Bietet verschiedene Lifestyle-Medien wie Musikangebote, Verwaltungstools für private Fotos und soziale Netzwerke wie Facebook und Twitter.
- **Information:** Bietet verschiedene Informationsdienste wie Nachrichten, Aktienkurse und Wetter.
- **Sonstiges:** Beinhaltet verschiedene andere Dienste.
- **Eigene Seite:** Mit **Eigene Seite** erhalten Sie Informationen über bereits auf dem Fernsehgerät installierte Anwendungen. Dies sind z. B. Detailangaben, heruntergeladene Inhalte usw. Sie können die Anwendungen löschen oder sperren.
- **Hilfe:** Wenn Sie Fragen zu Internet@TV haben, schauen Sie zuerst in diesem Abschnitt nach.



## AllShare

## Informationen zu AllShare

**AllShare** verbindet Ihr Fernsehgerät und Ihre Mobiltelefone und Ihre anderen zum Fernseher kompatiblen Geräte über ein Netzwerk mit Ihrem Fernsehgerät. Auf Ihrem Fernseher können Sie eingehende Anrufe, SMS-Nachrichten und Zeitpläne anzeigen, die auf Ihren Mobiltelefonen gespeichert sind. Außerdem können Sie die auf Mobiltelefonen oder anderen Geräten (z. B. Ihrem PC) gespeicherten Medieninhalte wie Videos, Fotos und Musik abspielen, indem Sie sie über das Netzwerk auf dem Fernseher steuern. Außerdem können Sie Ihr Fernsehgerät als Monitor für Ihr Mobiltelefon benutzen, wenn Sie eine Webseite anzeigen.

☞ Weitere Informationen erhalten Sie unter [www.samsung.com](http://www.samsung.com), oder wenden Sie sich an ein Samsung-Callcenter. Auf dem Mobilgerät muss möglicherweise zusätzliche Software installiert werden. Weitere Informationen hierzu finden Sie im Benutzerhandbuch zum Gerät.

## Konfigurieren von AllShare

## Einstell.

- **Meldung (Aus / Ein):** Aktivieren oder Deaktivieren der Nachrichtenfunktion (für eingehende Anrufe, SMS-Nachrichten und Zeitpläne auf Ihren Mobiltelefonen).
- **Medien (Aus / Ein):** Aktivieren bzw. Deaktivieren der Medienfunktion. Wenn die Medienfunktion aktiviert ist, können Sie Videos, Fotos und Musik von einem Mobiltelefon oder einem anderen Gerät abspielen, das **AllShare** unterstützt.
- **ScreenShare (Aus / Ein):** Aktivieren oder Deaktivieren der ScreenShare-Funktion, mit der Sie ein Mobiltelefon als Fernbedienung verwenden können.
- **TV-Name:** Festlegen eines Namens für den Fernseher, damit Sie ihn im Mobilgerät einfach finden können.
  - ☞ Wenn Sie **Ben.-Eingabe** wählen, können Sie den Namen des Fernsehers mit der Bildschirmtastatur eingeben.



## Meldung / Medien / ScreenShare

Anzeigen einer Liste der Mobiltelefone oder angeschlossenen Geräte, mit denen Sie die **Meldung**, **Medien** oder **ScreenShare**-Funktion in Verbindung mit diesem Fernsehgerät verwenden können.

- ☞ Die **Medien**-Funktion steht in allen Mobilgeräten zur Verfügung, sofern diese **AllShare** unterstützen.
- **Erlaubt / Verboten:** Hiermit lassen Sie das Mobiltelefon zu bzw. sperren es.
- **Entfernen:** Hiermit entfernen Sie das Mobiltelefon aus der Liste.
  - ☞ Mit dieser Funktion wird aber nur der Name des Mobilgeräts aus der Liste entfernt. Wenn das entfernte Mobilgerät wieder angeschaltet wird oder eine Verbindung zum Fernseher herstellen möchten, wird es möglicherweise wieder in der Liste angezeigt.

## Verwenden der Meldung-Funktion

Mit dieser Funktion können Sie die eingegangenen Anrufe, SMS-Nachrichten und Zeitpläne vom Mobiltelefon im Alarmfenster anzeigen, während Sie das Fernsehgerät verwenden.

## ☞ HINWEIS

- Um dieses Alarmfenster nicht anzuzeigen, deaktivieren **Aus** Sie **Meldung** bei den **Einstell.** von **AllShare**.
- Wenn **OK** gewählt wird oder wenn **OK** nach dreimaliger Anzeige der Nachricht nicht gewählt wird, wird die Nachricht gelöscht. Die Nachricht wird nicht vom Mobiltelefon gelöscht.
- Das Alarmfenster kann angezeigt werden, während Sie Anwendungen wie **Media Play** usw. verwenden. Um den Inhalt der Nachricht zu sehen, schalten Sie in diesem Fall auf Fernsehmodus um.
- Wenn eine Nachricht von einem unbekanntem Mobiltelefon angezeigt wird, wählen Sie das Mobiltelefon im Nachrichtenmenü von **AllShare** und wählen Sie dann **Verboten**, um das Telefon zu sperren.

## Nachrichtenansicht

Wenn eine neue SMS-Nachricht ankommt, während Sie fernsehen, wird das Alarmfenster geöffnet. Wenn Sie auf OK klicken, wird der Inhalt der Nachricht angezeigt.

- ☞ Sie können die Anzeigeeinstellungen für SMS-Nachrichten auf Ihren Mobiltelefonen konfigurieren. Anweisungen finden im Handbuch des Mobiltelefons.
- ☞ Manche Zeichen werden möglicherweise als Leerzeichen oder unlesbar angezeigt.

# Erweiterte Funktionen

## Alarm bei eingehendem Anruf

Wenn ein Anruf eingeht, während Sie fernsehen, wird das Alarmfenster geöffnet.

## Kalenderalarm

Während Sie fernsehen, wird das Alarmsignalfenster geöffnet, um die registrierte Sendung anzuzeigen.

 Sie können die Anzeigeeinstellungen für die Zeitplaninhalte auf Ihren Mobiltelefonen konfigurieren. Anweisungen finden im Handbuch des Mobiltelefons.

 Manche Sonderzeichen werden möglicherweise als Leerzeichen oder unlesbar angezeigt.

## Verwenden der Medienfunktion

Ein Alarmsignalfenster wird geöffnet und informiert den Benutzer, dass die vom Mobiltelefon gesendeten Medieninhalte (Videos, Photos, Musik) auf dem Fernseher angezeigt werden. Der Inhalt wird automatisch 3 Sekunden nach dem Öffnen des Alarmfensters angezeigt. Wenn Sie bei geöffnetem Alarmfenster auf **RETURN** oder **EXIT** drücken, werden die Medieninhalte nicht wiedergegeben.

### HINWEIS

- Beim ersten Verwenden der Medienfunktion wird ein Warnhinweis angezeigt. Drücken Sie die **ENTER** , um **Zulassen**, zu wählen. Danach können Sie die Medienfunktion auf diesem Gerät verwenden.

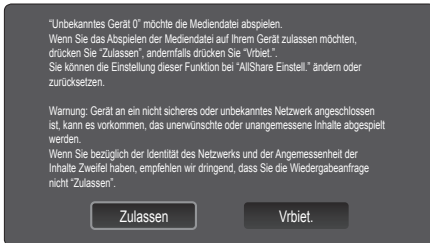

- Um die Übertragung von Medieninhalten des Mobiltelefons zu deaktivieren, müssen Sie die **Medien** bei den Einstellungen für **AllShare** deaktivieren **Aus**.
- Die Inhalte können je nach Auflösung und Format möglicherweise nicht auf Ihrem Fernseher angezeigt werden.
- Die **ENTER**  und die Tasten **◀ / ▶** sind möglicherweise je nach Medieninhalt deaktiviert.
- Sie können die Medienwiedergabe mit dem Mobiltelefon steuern. Weitere Informationen hierzu finden Sie im Benutzerhandbuch zum Mobiltelefon.
- Wenn Sie Medieninhalte von Ihrem PC abspielen möchten, wählen Sie das **PC**-Symbol auf der Hauptanzeige von **AllShare**. Das Menü **Media Play** der Fernsehgeräts ändert sich automatisch. Weitere Informationen finden Sie unter „Media Play“ (s. 37).

## Verwenden der ScreenShare-Funktion



ScreenShare zeigt die gleiche Website wie das Mobilgerät an. Mit Hilfe von ScreenShare können Sie die verschiedenen Inhalte von einem Mobiltelefon öffnen. Zum Beispiel zeigt die Abbildung auf der rechten Seite eine Zugriffsseite für den Inhalt von einem Mobiltelefon. Sie können die verschiedenen Dateien des Mobiltelefons und das Telefonbuch und den Kalender auf dem Fernseher anzeigen. Auch können Sie andere vom Telefonbuch aus anrufen oder eine SMS senden.

### HINWEIS

- Im Samsung-Mobiltelefon muss ScreenShare installiert sein und die entsprechende Anwendung muss laufen; damit Sie die ScreenShare-Funktion verwenden können.
- Welche Tasten auf Ihrer Fernbedienung verfügbar sind, richtet sich nach der jeweils angezeigten Seite.
- **Doc Viewer** kann Dateien im Doc-Format lesen, sie können aber nicht bearbeitet werden.
- Die Bildschirmanzeige an sich je nach angeschlossenem Gerät unterscheiden.



## Verwenden eines Samsung-Telefons zur einfachen Steuerung des Fernsehgeräts







Damit Sie diese Funktion verwenden können, müssen Sie ein Mobiltelefon anschließen, das ScreenShare-Funktionen unterstützt. Wenn Sie das Fernsehgerät mit Ihrem Mobiltelefon bedienen, werden nur die Tasten **POWER**, **–** , **+**, **P**   und **MUTE** unterstützt.

 Selbst wenn Sie eine Regleraste (Kanal oder Lautstärke) des Mobiltelefons gedrückt halten, ändert sich der Wert jeweils nur um eine Einheit.





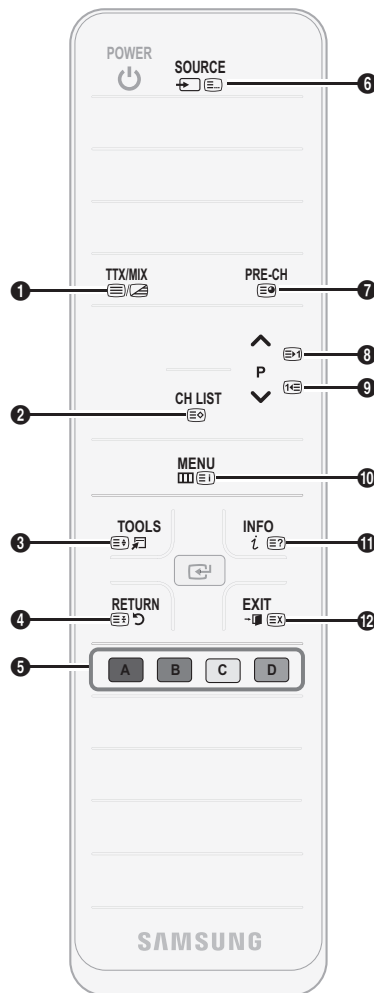

## Videotext für Analogkanäle

Auf der Videotext-Indexseite finden Sie Verwendungshinweise zum Videotext. Für die korrekte Anzeige von Teletextinformationen muss der Senderempfang einwandfrei sein. Andernfalls können Informationen unvollständig sein oder einige Seiten nicht angezeigt werden.

 Sie können die Videotextseiten durch Drücken der Zifferntasten auf der Fernbedienung wechseln.

- 1  (Videotext an/mix/aus): Aktiviert den Videotextmodus des aktuellen Kanals. Drücken Sie die Taste zweimal, um die Videotextinformationen gleichzeitig mit der aktuellen Sendung auf dem Bildschirm anzuzeigen. Drücken Sie die Taste noch einmal, um Videotext zu beenden.
- 2  (Speichern): Videotextseiten speichern.
- 3  (Größe): Anzeige von Videotext in doppelter Größe in der oberen Hälfte des Bildschirms. Drücken Sie die Taste erneut, um den Text in die untere Hälfte des Bildschirms zu verschieben. Für normale Anzeige drücken Sie die Taste noch einmal.
- 4  (Halten): Falls die ausgewählte Seite mit Unterseiten verknüpft ist, wird die Anzeige an der aktuellen Seite gehalten. Drücken Sie die Taste erneut, um den Vorgang rückgängig zu machen.
- 5 Farbtasten (rot, grün, gelb, blau): Wenn der Sender das FASTEXT-System verwendet, sind die verschiedenen Themen auf den Videotextseiten farblich gekennzeichnet und können mit den Farbtasten auf der Fernbedienung ausgewählt werden. Treffen Sie Ihre Wahl mit der entsprechenden Farbtaste. Eine neue farblich codierte Seite wird angezeigt. Die Auswahl der Elemente kann auf dieselbe Weise erfolgen. Drücken Sie die entsprechende Farbtaste, um die vorherige oder nächste Seite anzuzeigen.
- 6  (Modus): Auswählen des Videotextmodus (LISTE/FLOF). Wenn Sie diese Taste im Modus Liste drücken, wird in den Listenspeichermodus umgeschaltet. Im Listenspeichermodus können Sie mit der Taste  (Speichern) Videotextseiten in einer Liste speichern.



- 7  (Untergeordnete Seite): Anzeigen einer verfügbaren Unterseite.
- 8  (Nächste Seite anzeigen): Anzeigen der nächsten Videotextseite.
- 9  (Vorherige Seite anzeigen): Anzeigen der vorherigen Videotextseite.
- 10  (Index): Anzeigen der Videotext-Indexseite (Inhalt) während Sie Videotext verwenden.
- 11  (Anzeigen): Anzeigen von verborgenem Text (z. B. Antworten bei Quizsendungen). Drücken Sie die Taste erneut, um Videotext auszublenden.
- 12  (Abbrechen): Verkleinern der Videotextanzeige, um sie gleichzeitig mit der aktuellen Sendung anzuzeigen.

Eine typische Videotextseite

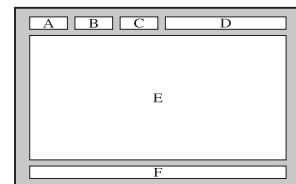

Sportergebnisse	Inhalt
A	Gewählte Seitennummer.
B	Senderkennung.
C	Aktuelle Seitenzahl oder Suchhinweise.
D	Datum und Uhrzeit.
E	Text.
F	Statusinformationen FASTEXT-Informationen.

# Weitere Informationen

## Verlegen der Kabel

### Typ des Standfußes

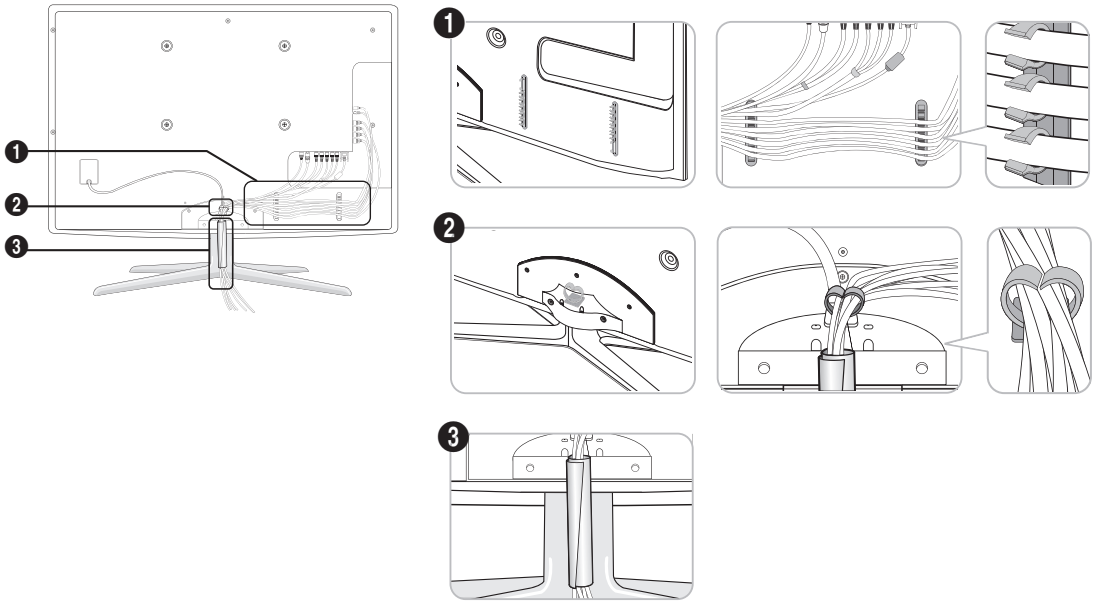

### Ausführung für Wandhalterung

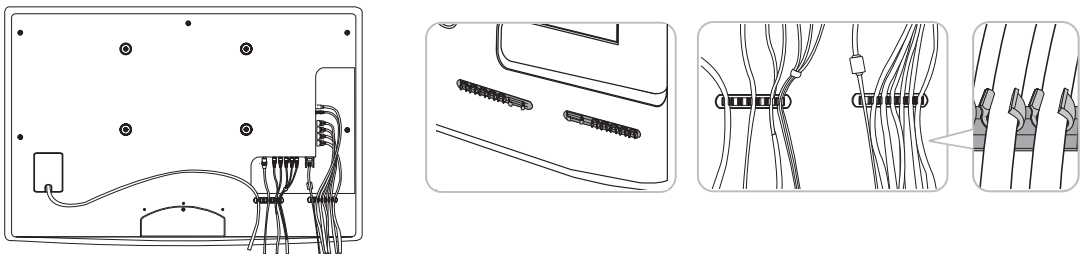

 Ziehen Sie beim Ordnen der Kabel nicht zu fest daran. Auf diese Weise kann es zu Beschädigungen der Geräteanschlüsse kommen.



## Anbringen der Wandhalterung

### Montieren der Montagehalterung

Wenn Sie das Fernsehgerät an einer Wand montieren, bringen Sie die Montagehalterung in der dargestellten Weise an.

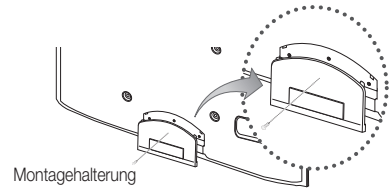

### Vorbereiten für den Einbau der Wandhalterung

#### Fall A. Anbringen der SAMSUNG-Wandhalterung

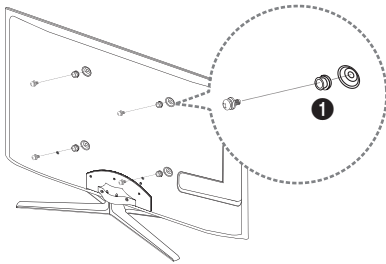

#### Fall B. Anbringen der Wandhalterung eines anderen Unternehmens

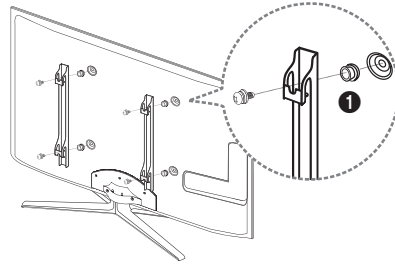

Beim Einbau einer Wandhalterung, verwenden Sie den Haltering **1**.

### Anbringen der Wandhalterung

Mit der (separat erhältlichen) Wandhalterung können Sie das Fernsehgerät an einer Wand befestigen.

Detaillierte Informationen zum Montieren der Wandhalterung finden Sie in den Anweisungen, die im Lieferumfang der Wandhalterung enthalten sind. Lassen Sie sich beim Anbringen der Wandhalterung von einem Techniker helfen.

Samsung Electronics haftet nicht für Schäden an Gerät oder Personen, wenn die Montage vom Kunden selbst durchgeführt wird.

# Weitere Informationen

## Spezifikation (VESA) der Wandhalterung

 Die Wandhalterung wird nicht mitgeliefert, ist aber gesondert erhältlich.

Montieren Sie die Wandhalterung an einer soliden Wand, die senkrecht zum Boden steht. Bei Installation auf anderen Trägermaterialien wenden Sie sich bitte an Ihren Fachhändler. Bei Montage an einer Decke oder schrägen Wand kann es herunterfallen und zu Verletzungen kommen.

### HINWEIS

- Die Standardabmessungen der Wandhalterung finden Sie in der nachfolgenden Tabelle.
- Beim Kauf unserer Wandhalterung erhalten Sie ein detailliertes Installationshandbuch sowie alle für die Montage erforderlichen Teile.
- Verwenden Sie keine Schrauben, die nicht der VESA-Standardspezifikation für Schrauben entsprechen.
- Verwenden Sie keine Schrauben, die länger sind als in der VESA-Standardspezifikation für Schrauben angegeben sind. Zu lange Schrauben können Schäden an den inneren Bauteilen des Fernsehgeräts verursachen.
- Bei Wandhalterungen, die nicht der VESA-Standardspezifikation für Schrauben entsprechen, hängt die Länge der Schrauben von der Spezifikation der Wandhalterung ab.
- Ziehen Sie die Schrauben nicht zu fest an, weil Sie auf diese Weise das Gerät beschädigen könnten oder weil das Gerät dadurch herunterfallen und damit Verletzungen verursachen könnte. Samsung haftet nicht bei derartigen Unfällen.
- Samsung haftet nicht für Geräteschäden oder Verletzungen, wenn eine Wandhalterung verwendet wird, die nicht dem VESA-Standard entspricht oder nicht spezifiziert ist, oder wenn der Verbraucher die Installationsanleitung für das Produkt nicht befolgt.
- Montieren Sie das Fernsehgerät nicht in einem Winkel von mehr als 15 Grad.

Produktfamilie	Zoll	VESA-Spezifikation (A * B)	Standardschraube	Menge
LED-Fernseher [Ultraflach]	19~22	75 X 75	M4	4
	23~29	200 X 100	M8	
	32~37	200 X 200		
	40~55	400 X 400		
	56~65	600 X 400		

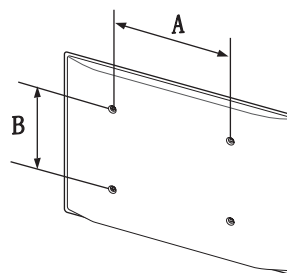

Installieren Sie die Wandhalterung nicht bei angeschaltetem Fernsehgerät. Sie könnten dabei einen Stromschlag erhalten und sich verletzen.

## Kensington-Schloss als Diebstahlsicherung

Das Kensington-Schloss gehört nicht zum Lieferumfang Ihres Samsung-Geräts. Ein Kensington-Schloss dient zur physischen Sicherung des Systems bei Verwendung in öffentlichen Bereichen. Je nach Hersteller können Aussehen und Verriegelungsverfahren von der Abbildung abweichen. Weitere Informationen zur richtigen Anwendung entnehmen Sie bitte der Bedienungsanleitung des Kensington-Schlusses.

Suchen Sie das Symbol  auf der Rückseite des Fernsehgeräts. Neben diesem -Symbol befindet sich der Steckplatz für das Kensington-Schloss.

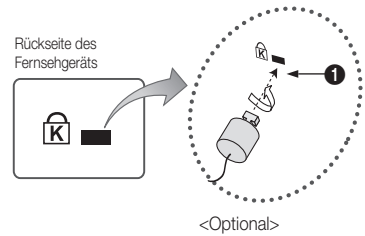

Um das Gerät zu sperren, führen Sie die folgenden Schritte aus:

1. Wickeln Sie das Kabel des Kensington-Schlusses um ein großes feststehendes Objekt wie einen Tisch oder Stuhl.
2. Schieben Sie das Ende des Kabels mit dem Schloss durch die Schleife am anderen Ende des Kensington-Kabels.
3. Führen Sie das Schloss in den Kensington-Einschub am Gerät **(1)** ein.
4. Versperren Sie das Schloss

Dies sind allgemeine Hinweise. Genaue Anweisungen erhalten Sie im Benutzerhandbuch, das zusammen mit dem Schloss geliefert wird.

Das Schloss muss separat erworben werden.

Die Position des Steckplatzes für das Kensington-Schlusses ist modellabhängig.

## Befestigen des Fernsehgeräts an der Wand



**Achtung:** Das Fernsehgerät kann hinfallen, wenn Sie daran ziehen, es schieben oder darauf klettern. Stellen Sie insbesondere sicher, dass sich keine Kinder an das Gerät hängen oder es aus dem Gleichgewicht bringen. Andernfalls könnte das Gerät umkippen und schwere Verletzungen oder den Tod verursachen. Beachten Sie alle Anweisungen der beigelegten Sicherheitshinweise. Noch mehr Stabilität und Sicherheit erreichen Sie, wenn Sie den Kippschutz installieren. Gehen Sie hierzu folgendermaßen vor.

### So verhindern Sie, dass das Fernsehgerät umkippt

1. Stecken Sie die Schrauben durch die Halterungen und befestigen Sie sie fest an der Wand. Vergewissern Sie sich, dass die Schrauben gut halten.

Je nach Ausführung der Wand benötigen Sie zum Befestigen weiteres Material, wie z. B. einen Dübel.

Da die benötigten Halterungen, Schrauben und das Band nicht zum Lieferumfang gehören, müssen Sie diese Teile gesondert erwerben.

2. Entfernen Sie die Schrauben in der Mitte auf der Rückseite des Fernsehgeräts. Setzen Sie diese Schrauben in die Halterungen ein und befestigen Sie die Schrauben dann wieder am Fernsehgerät.

Die Schrauben werden möglicherweise nicht zusammen mit dem Gerät geliefert. Kaufen Sie in diesem Fall Schrauben entsprechend den folgenden Angaben.

Daten der Schrauben

- Bei einem 19 – 22-Zoll-Gerät: M4
- Bei einem 23 – 65-Zoll-Gerät: M8

3. Verbinden Sie die Halterungen an der Wand und die Halterung am Fernsehgerät mit einem festen Band miteinander und ziehen Sie das Band dann fest.

**HINWEIS**

- Stellen Sie das Fernsehgerät in der Nähe der Wand auf, damit es nicht nach hinten kippen kann.
- Es ist noch sicherer, wenn die Halterungen an der Wand niedriger als die Halterungen am Fernsehgerät sind.
- Lösen Sie das Band, ehe Sie den Fernsehapparat bewegen.

4. Kontrollieren Sie, ob alle Anschlüsse weiterhin fest verbunden sind. Prüfen Sie regelmäßig die Verbindungen auf Zeichen von Ermüdung oder Versagen. Bei Zweifeln hinsichtlich der Sicherheit Ihrer Halterung wenden Sie sich an einen professionellen Installationsbetrieb.

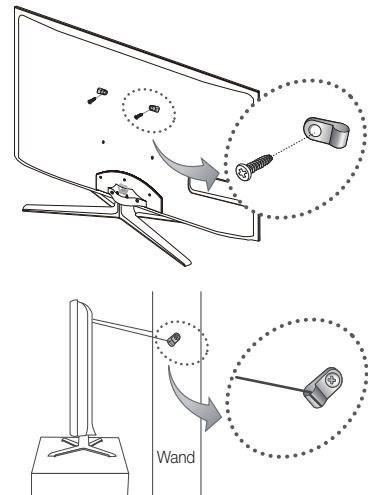

# Weitere Informationen

## Fehlerbehebung

Bei Fragen zum Fernsehgerät schauen Sie zuerst in dieser Liste nach. Wenn keiner dieser Tipps zur Fehlerbehebung weiterhilft, öffnen Sie die Website „www.samsung.com“ und klicken Sie dort auf „Support“ oder wenden Sie sich an das in der Liste auf der letzten Seite angegebene Callcenter.

Problem	Lösungen und Erklärungen
Bildqualität	Führen Sie zu allererst den <b>Bildtest</b> durch, um zu bestätigen, dass Ihr Fernsehgerät das Testbild korrekt anzeigt. (Wechseln Sie zu MENU - <b>Unterstützung - Eigendiagnose - Bildtest</b> ) (s. 28). Wenn das Testbild richtig angezeigt wird, kann das schlechte Bild durch die Signalquelle oder das Signal verursacht sein.
Das Fernsehbild ist nicht so gut wie im Geschäft.	<ul style="list-style-type: none"> <li>• Wenn Sie einen analogen Kabel-/Satellitenreceiver verwenden, ersetzen Sie diesen durch einen digitalen. Verwenden Sie HDMI- oder Komponentenkabel, um Bildqualität in HD (high definition) zu ermöglichen.</li> <li>• Kabel-/Satellitenanschluss: Probieren Sie HD-Sender aus der Kanalliste.</li> <li>• Antennenanschluss: Probieren Sie HD-Sender, nachdem Sie die Autoprogrammierung durchgeführt haben.</li> <li>• Viele HD-Kanäle senden aufbereitete SD-Inhalte (Standard Definition).</li> <li>• Stellen Sie den Kabel-/Satellitenreceiver auf eine Bildauflösung von 1080i oder 720p ein.</li> <li>• Achten Sie darauf, dass Sie beim Fernsehen den Mindestabstand entsprechend der Größe des Fernsehers und der Auflösung des angezeigten Signals einhalten.</li> </ul>
Das Bild ist verzerrt: Macroblock-Fehler, Smallblock-Fehler, Punkte, Pixelfehler	<ul style="list-style-type: none"> <li>• Durch die Kompression der Videoinhalte kann es zu Bildverzerrungen kommen, insbesondere bei schnellen Bildern wie bei Sportsendungen und Actionfilmen.</li> <li>• Ein niedriger Signalpegel oder schlechte Qualität kann Bildverzerrungen verursachen. Das ist kein Problem des Fernsehgeräts.</li> <li>• Mobiltelefone, die in der Nähe (bis ca. 1 m) eines Fernsehgeräts betrieben werden, können bei Analog- und Digitalfernsehern Bildrauschen verursachen.</li> </ul>
Farbe ist falsch oder gefehlt.	<ul style="list-style-type: none"> <li>• Wenn Sie einen Komponentenanschluss verwenden, wergewissern Sie sich, ob die Komponentenkabel mit den richtigen Anschlüssen verbunden sind. Falsche oder lose Kontakte können Farbprobleme verursachen oder dazu führen, dass auf dem Bildschirm gar kein Bild angezeigt wird.</li> </ul>
Schlechte Farbwiedergabe oder Helligkeit.	<ul style="list-style-type: none"> <li>• Stellen Sie die <b>Bild-Optionen</b> im Fernmenü ein. (wechseln Sie zum <b>Bild-Modus / Farbe / Helligkeit / Schärfe</b> (s. 17)</li> <li>• Stellen Sie im Fernmenü die Optionen für den <b>Energiesparmod.</b> ein. (Wechseln Sie zu MENU - <b>Bild - Öko-Lösung - Energiesparmod.</b>) (s. 17)</li> <li>• Versuchen Sie, die Grundstellung für das Bild wieder herzustellen, damit die Standardbildeinstellungen verwendet werden. (Wechseln Sie zu MENU - <b>Bild - Bild zurücksetzen</b>) (s. 23)</li> </ul>
Gepunktete Linie am Bildschirmrand.	<ul style="list-style-type: none"> <li>• Wenn die Bildgröße auf <b>Bildschirmanp.</b> eingestellt ist, ändern Sie dies in <b>16:9</b>. (s. 19)</li> <li>• Ändern Sie die Kabel-/Satellitenauflösung.</li> </ul>
Das Bild ist schwarzweiß.	<ul style="list-style-type: none"> <li>• Wenn Sie einen AV-Composite-Eingang verwenden, schließen Sie das Videokabel (Gelb) an die grüne Buchse des Komponenteneingangs 1 am Fernsehgerät an.</li> </ul>
Beim Kanalwechsel friert das Bild ein bzw. ist verzerrt, oder die Bildanzeige erfolgt verzögert.	<ul style="list-style-type: none"> <li>• Bei Anschluss an einen Kabelreceiver versuchen Sie, den Kabelreceiver zurückzusetzen. Schließen Sie das Netzkabel wieder an und warten Sie, bis der Kabelreceiver neu startet. Dies kann bis zu 20 Minuten dauern.</li> <li>• Stellen Sie die Bildauflösung des Kabelreceivers auf 1080i oder 720p ein.</li> </ul>
Tonqualität	Führen Sie zu allererst den <b>Audiotest</b> durch, um zu bestätigen, dass Ihr Fernsehgerät den Ton korrekt ausgibt. (Wechseln Sie zu MENU - <b>Unterstützung - Eigendiagnose - Audiotest</b> ) (s. 28). Wenn der Ton richtig ausgegeben wird, kann das Tonproblem möglicherweise durch die Signalquelle oder das Signal verursacht sein.
Kein Ton oder Ton zu leise bei maximaler Lautstärke.	<ul style="list-style-type: none"> <li>• Überprüfen Sie die Lautstärke des externen Geräts, das an Ihren Fernseher angeschlossen ist.</li> </ul>
Bild ist gut, aber kein Ton.	<ul style="list-style-type: none"> <li>• Stellen Sie die Option <b>Lautsprecher auswählen</b> im Tonmenü auf <b>TV-Lautsprecher</b> ein. (s. 24)</li> <li>• Wenn Sie ein externes Gerät verwenden, vergewissern Sie sich, dass die Audiokabel an die richtigen Audioeingänge am Fernsehgerät angeschlossen sind.</li> <li>• Wenn Sie ein externes Gerät verwenden, überprüfen Sie die Einstellungen für die Tonausgabe des Geräts (z. B. müssen Sie die Toneinstellungen Ihres Kabelreceivers möglicherweise in HDMI ändern, wenn das Gerät über HDMI an Ihr Fernsehgerät angeschlossen ist).</li> <li>• Wenn Sie ein DVI/HDMI-Kabel verwenden, ist ein separates Audiokabel erforderlich.</li> <li>• Wenn Ihr Fernsehgerät über eine Kopfhörerbuchse verfügt, vergewissern Sie sich, dass nichts eingesteckt ist.</li> </ul>
Die Lautsprecher geben ein unerwünschtes Geräusch von sich.	<ul style="list-style-type: none"> <li>• Überprüfen Sie die Kabelverbindungen. Vergewissern Sie sich, dass kein Videokabel an einen Audioeingang angeschlossen ist.</li> <li>• Überprüfen Sie die Signalstärke des Antennen-/Kabelanschlusses. Ein schwaches Signal kann Tonverzerrungen verursachen.</li> </ul>

Problem	Lösungen und Erklärungen
Kein Bild, kein Video	
Der Fernseher kann nicht eingeschaltet werden.	<ul style="list-style-type: none"> <li>• Vergewissern Sie sich, dass das Netzkabel sicher mit der Wandsteckdose und dem Fernsehgerät verbunden ist.</li> <li>• Vergewissern Sie sich, dass die Netzsteckdose Strom liefert.</li> <li>• Drücken Sie die POWER-Taste am Fernsehgerät, um zu prüfen, ob die Fernbedienung richtig funktioniert. Wenn das Fernsehgerät angeht, lesen Sie den Abschnitt „Die Fernbedienung funktioniert nicht“ weiter unten.</li> </ul>
Das Fernsehgerät schaltet sich automatisch aus.	<ul style="list-style-type: none"> <li>• Stellen Sie im Menü <b>Einstell.</b> sicher, dass der <b>Sleep-Timer</b> deaktiviert <b>Aus</b> ist. (s. 25)</li> <li>• Wenn das Fernsehgerät an Ihren PC angeschlossen ist, überprüfen Sie die Energiespareinstellungen Ihres PCs.</li> <li>• Vergewissern Sie sich, dass das Netzkabel sicher mit der Wandsteckdose und dem Fernsehgerät verbunden ist.</li> <li>• Wenn Sie über Kabel oder Antenne fernsehen, schaltet sich das Fernsehgerät nach 10 – 15 Minuten ohne Signal aus.</li> </ul>
Kein Bild/Video.	<ul style="list-style-type: none"> <li>• Überprüfen Sie die Kabelverbindungen. Unterbrechen Sie kurzzeitig alle Kabelverbindungen zwischen dem Fernsehgerät und den externen Geräten.</li> <li>• Stellen Sie den Videoausgang Ihres externen Geräts (Kabel-/Satellitenreceiver, DVD-/Blu-ray-Player) so ein, dass er zur Verbindung mit dem Fernsehgerät passt. Zum Beispiel: Wenn der HDMI-Ausgang des externen Geräts verwendet wird, schließen Sie es an den HDMI-Eingang Ihres Fernsehers an.</li> <li>• Stellen Sie sicher, dass die angeschlossenen Geräte eingeschaltet sind.</li> <li>• Vergewissern Sie sich, dass die richtige Signalquelle für den Fernseher eingestellt ist. Drücken Sie dazu die Taste SOURCE auf der Fernbedienung des Fernsehers.</li> </ul>
HF-Anschluss (Terrestrisch/Kabel)	
Das Fernsehgerät empfängt nicht alle Kanäle.	<ul style="list-style-type: none"> <li>• Vergewissern Sie sich, dass das Antennenkabel korrekt angeschlossen ist.</li> <li>• Probieren Sie es mit <b>Plug &amp; Play</b> (Anfangseinstellung) um die verfügbaren Kanäle zur Kanalliste hinzuzufügen. Wechseln Sie zu MENU - <b>Einstell.</b> - <b>Plug &amp; Play</b> (Anfangseinstellung) und warten Sie, bis alle verfügbaren Kanäle gespeichert sind (s. 7).</li> <li>• Prüfen Sie, ob die Antenne korrekt angeordnet ist.</li> </ul>
Das Bild ist verzerrt: Macroblock-Fehler, Smallblock-Fehler, Punkte, Pixelfehler	<ul style="list-style-type: none"> <li>• Durch die Kompression der Videoinhalte kann es zu Bildverzerrungen kommen, insbesondere bei schnellen Bildern wie bei Sportsendungen und Actionfilmen.</li> <li>• Ein schwaches Signal kann Bildverzerrungen verursachen. Das ist kein Problem des Fernsehgeräts.</li> </ul>
PC-Verbindung	
Meldung „Nicht unterstützter Modus“ wird angezeigt.	<ul style="list-style-type: none"> <li>• Stellen Sie die Ausgangsaufösung und Frequenz Ihres PCs so ein, dass sie zu den vom Fernsehgerät unterstützten Auflösungen passen. (s. 29)</li> </ul>
Der PC wird immer in der Liste der Signalquellen angezeigt, auch wenn keiner angeschlossen ist.	<ul style="list-style-type: none"> <li>• Das ist normal. Der PC wird immer in der Liste der Signalquellen angezeigt, auch wenn keiner angeschlossen ist.</li> </ul>
Bild ist gut, aber kein Ton.	<ul style="list-style-type: none"> <li>• Wenn Sie eine HDMI-Verbindung verwenden, prüfen Sie die Einstellungen des Audioausgangs für Ihren PC.</li> </ul>
Netzwerkverbindung (je nach Modell)	
Fehler der drahtlosen Netzwerkverbindung.	<ul style="list-style-type: none"> <li>• Es ist ein drahtloser USB-Dongle von Samsung erforderlich, um das Drahtlosnetzwerk zu verwenden.</li> <li>• Vergewissern Sie sich, dass die Netzwerkverbindung auf <b>Drahtlos eingestellt</b> ist (s. 32).</li> <li>• Das Fernsehgerät muss an einen drahtlosen IP-Share (Router) angeschlossen sein.</li> </ul>
Aufnahme / Timeshift	
Das USB-Gerät wird nicht erkannt oder <b>Gerät formatieren, Geräteprüfung</b> oder <b>Geräte-Leistungstest</b> schlagen fehl.	<ul style="list-style-type: none"> <li>• Schlagen Sie im Handbuch für das USB-Gerät nach um zu überprüfen, ob es für Aufnahmen geeignet ist.</li> <li>• Wenn das USB-Gerät eine Sperre besitzt, stellen Sie sicher, dass sie deaktiviert ist.</li> <li>• Vergewissern Sie sich, dass das USB-Gerät formatiert werden kann, wenn es an den Computer angeschlossen ist. Verbinden Sie das USB-Gerät mit dem Fernseher und formatieren Sie es.(Formatierung kann von Zeit zu Zeit fehlschlagen.)</li> <li>• Wenn ein <b>Geräte-Leistungstest</b> oder das <b>Formatieren</b> fehlgeschlagen sind, gibt es entweder ein Problem mit der USB-Hardware oder die USB-Hardware ist nicht leistungsfähig genug (zu langsam).</li> </ul>
Ich werde aufgefordert, ein USB-Gerät zu formatieren, das bisher gut funktioniert hat.	<ul style="list-style-type: none"> <li>• Wenn das USB-Gerät eine Sperre besitzt, stellen Sie sicher, dass sie deaktiviert ist.</li> <li>• Stellen Sie das USB-Gerät mit der Wiederherstellungsfunktion unter <b>Geräteprüfung</b> wieder her.</li> </ul>
Die Aufnahmefunktion funktioniert nicht.	<ul style="list-style-type: none"> <li>• Kontrollieren Sie, ob ein USB-Gerät angeschlossen ist.</li> <li>• Überprüfen Sie, ob es sich bei dem Kanal um einen zur Aufnahme geeigneten Digitalkanal handelt.</li> <li>• Wenn das Signal schwach ist oder gar nicht vorhanden, wird die Aufnahmefunktion automatisch beendet.</li> <li>• Das Fernsehgerät nimmt nicht auf, wenn auf dem USB-Gerät kein Speicher mehr frei ist.</li> </ul>
<b>Timeshift-Modus</b> funktioniert nicht.	<ul style="list-style-type: none"> <li>• Kontrollieren Sie, ob ein USB-Gerät angeschlossen ist.</li> <li>• Radiokanäle und analoge Übertragungen werden nicht unterstützt.</li> <li>• Kanäle mit Datensendungen werden nicht unterstützt.</li> <li>• Wenn das Signal schwach ist oder gar nicht vorhanden, wird die <b>Timeshift-Modus</b>-Funktion automatisch beendet.</li> <li>• Die <b>Timeshift-Modus</b> ist nicht verfügbar, wenn auf dem USB-Gerät kein Speicher mehr frei ist. Überprüfen Sie, ob dies der Fall ist.</li> </ul>
Mit einer Meldung wird angezeigt, dass der Leistungstest nicht bestanden wurde, und die Funktionen für Aufnahmen sowie <b>Timeshift-Modus</b> sind nicht verfügbar.	<ul style="list-style-type: none"> <li>• Solche Probleme können auftreten, wenn Sie ein USB-Gerät mit geringer Kapazität verwenden, das keine Aufnahmen ermöglicht.</li> <li>• Wir empfehlen, eine USB-Festplatte zu verwenden.</li> </ul>

# Weitere Informationen

Problem	Lösungen und Erklärungen
Eine geplante Aufnahme ist fehlgeschlagen.	Bei bestimmten Vorgängen, wie Formatierung, Leistungstest, Fehlerprüfung oder Löschen, bei denen auf das Dateisystem eines USB-Geräts zugegriffen wird, werden geplante Aufnahmen deaktiviert. <ul style="list-style-type: none"> <li>• Wenn kein USB-Gerät angeschlossen ist, nimmt das Fernsehgerät auch dann nicht auf, selbst wenn Aufnahmezeit erreicht ist.</li> <li>• Das Fernsehgerät nimmt nicht auf, wenn auf dem USB-Gerät kein Speicher mehr frei ist. Überprüfen Sie, ob dies der Fall ist.</li> <li>• Wenn Sie einen Kanal aufnehmen, der mit einer <b>Sicherungsstufe</b> versehen ist, wird das Fenster zu Eingabe der PIN angezeigt, sobald Sie versuchen, diese Aufnahme wiederzugeben.</li> </ul>
Mehrere Aufnahmegeräte sind angeschlossen, aber das Fernsehgerät beendet die Aufnahme.	<ul style="list-style-type: none"> <li>• Wenn mehrere Aufnahmegeräte angeschlossen sind und das eingestellte <b>Standardaufnahmegerät</b> hat keinen freien Speicher mehr, wird die Aufnahmefunktion abgebrochen. Wiederholen Sie den Aufnahmeversuch. Das Gerät mit dem meisten freien Speicher wird automatisch als <b>Standardaufnahmegerät</b> eingestellt und der Fernseher beginnt die Aufnahme.</li> </ul>
Sonstiges	
Das Bild wird nicht als Vollbild angezeigt.	<ul style="list-style-type: none"> <li>• Bei HD-Kanälen werden auf beiden Seiten schwarze Balken angezeigt, wenn Sie aufbereitete SD-Inhalte (4:3) wiedergeben.</li> <li>• Bei Filmen mit einem anderen Seitenverhältnis als am Fernsehgerät eingestellt werden oben und unten schwarze Balken angezeigt.</li> <li>• Stellen Sie die Bildgröße an Ihrem externen Gerät oder am Fernseher auf Vollbild ein.</li> </ul>
Die Fernbedienung funktioniert nicht.	<ul style="list-style-type: none"> <li>• Ersetzen Sie die Batterien der Fernbedienung, und achten Sie dabei auf die richtige Polung (+/-).</li> <li>• Reinigen Sie das Sendefeld der Fernbedienung.</li> <li>• Zeigen Sie die Fernbedienung aus 1,5 bis 2 m Entfernung direkt auf das Fernsehgerät.</li> </ul>
Die Fernbedienung des Kabel-/Satellitenreceivers schaltet das Fernsehgerät nicht ein/aus oder regelt auch nicht die Lautstärke.	<ul style="list-style-type: none"> <li>• Programmieren Sie die Fernbedienung des Kabel-/Satellitenreceivers so, dass sie das Fernsehgerät anspricht. Den Code für SAMSUNG TV finden Sie in der Bedienungsanleitung für Ihren Kabel-/Satellitenreceiver.</li> </ul>
Meldung „Nicht unterstützter Modus“ wird angezeigt.	<ul style="list-style-type: none"> <li>• Überprüfen Sie die unterstützte Auflösung des Fernsehgeräts und stellen Sie die Ausgangsauflösung des externen Geräts dementsprechend ein. Weitere Informationen erhalten Sie auf Seite 29 dieses Handbuchs.</li> </ul>
Kunststoffgeruch tritt aus dem Fernsehgerät aus.	<ul style="list-style-type: none"> <li>• Dieser Geruch ist normal und verschwindet im Lauf der Zeit.</li> </ul>
Die Option <b>Signalinformation</b> steht für das Fernsehgerät im Menü Eigendiagnose nicht zur Verfügung.	<ul style="list-style-type: none"> <li>• Diese Funktion ist nur bei digitalen Kanälen mit Antennenanschluss (HF/Koax) verfügbar. (s. 28)</li> </ul>
Das Fernsehgerät ist seitlich geneigt.	<ul style="list-style-type: none"> <li>• Lösen Sie den Sockel des Standfußes vom Fernsehgerät und wiederholen Sie die Montage.</li> </ul>
Es gibt Schwierigkeiten, den Sockel des Standfußes zu montieren.	<ul style="list-style-type: none"> <li>• Stellen Sie sicher, dass Ihr Fernsehgerät auf einer ebenen Fläche steht. Wenn Sie die Schrauben nicht vom Fernseher abziehen können, verwenden Sie einen magnetischen Schraubendreher.</li> </ul>
Das Kanalmenü wird grau angezeigt. (nicht verfügbar)	<ul style="list-style-type: none"> <li>• Das Menü <b>Kanal</b> ist nur dann verfügbar, wenn eine TV-Signalquelle ausgewählt wurde.</li> </ul>
Ihre Einstellungen gehen nach 30 Minuten oder bei jedem Abschalten des Fernsehers verloren.	<ul style="list-style-type: none"> <li>• Wenn das Fernsehgerät im Modus <b>Shop-Demo</b> läuft, werden die Ton- und Bildeinstellungen alle 30 Minuten zurückgesetzt. Wechseln Sie mit dem <b>Plug &amp; Play</b>-Prozess (Anfangseinstellung) vom Modus <b>Shop-Demo</b> zu <b>Privatgebrauch</b>. Drücken Sie die Taste SOURCE, um den Modus <b>TV</b> zu aktivieren. Wechseln Sie zu MENU → <b>Einstell.</b> → <b>Plug &amp; Play</b> (Anfangseinstellung) → ENTER  (s. 7).</li> </ul>
Vorübergehender Ausfall von Bild oder Ton.	<ul style="list-style-type: none"> <li>• Überprüfen und korrigieren Sie ggf. die Kabelverbindungen.</li> <li>• Der Ausfall von Ton oder Bild kann durch Einsatz übermäßig starrer oder dicker Kabel verursacht werden. Vergewissern Sie sich, dass die Kabel für langfristigen Gebrauch flexibel genug sind. Bei Wandmontage empfehlen wir, Kabel mit 90 Grad-Steckern zu verwenden.</li> </ul>
Sie sehen kleine Partikel, wenn Sie den Rahmen um den Bildschirm herum genau betrachten.	<ul style="list-style-type: none"> <li>• Dies ist Teil des Produktdesigns und kein Defekt.</li> </ul>
Das <b>PIP</b> -Menü ist nicht verfügbar.	<ul style="list-style-type: none"> <li>• <b>PIP</b>-Funktionen stehen nur zur Verfügung, wenn Sie eine HDMI-, PC- oder Komponentensignalquelle anzeigen (s. 27).</li> </ul>
Die Meldung „Verschlüsseltes Signal“ oder „Kein Signal/Schwaches Signal“ wird angezeigt.	<ul style="list-style-type: none"> <li>• Wenn Sie ein CAM (mit „CI“ oder „CI+“-Karte) verwenden, überprüfen Sie, ob es richtig in den CI-Steckplatz (Common Interface) eingesetzt wurde.</li> <li>• Wenn das Problem fortbesteht, ziehen Sie das CAM aus dem Fernseher heraus und setzen Sie es erneut ein.</li> </ul>
Sie haben das Fernsehgerät vor 45 Minuten ausgeschaltet, es schaltet sich aber von selbst wieder ein.	<ul style="list-style-type: none"> <li>• Dies ist normal. Das Fernsehgerät aktiviert die OTA-Funktion (Over The Aerial) Funktion selbst, um die Firmware für die Aktualisierung beim Fernsehen herunterzuladen.</li> </ul>
Es gibt wiederholte Bild-/Tonprobleme.	<ul style="list-style-type: none"> <li>• Überprüfen und ändern Sie Signal/Signalquelle.</li> </ul>
Es kann eine Reaktion zwischen dem Gummipolster des Sockels und der Oberfläche mancher Möbel geben.	<ul style="list-style-type: none"> <li>• Um dies zu verhindern, bringen Sie Filzblöcke an jeder Fläche des Fernsehers an, die in direkten Kontakt mit Möbeln gerät.</li> </ul>

 Der TFT-LED-Bildschirm enthält Unterpixel. Hierfür ist eine ausgefeilte Fertigungstechnologie erforderlich ist. Allerdings können ein paar zu helle oder zu dunkle Pixel auf der Bildfläche zu sehen sein. Diese Pixelfehler haben keinen Einfluss auf die Geräteleistung.

## Lizenz



TheaterSound, SRS and the  symbol are trademarks of SRS Labs, Inc. TheaterSound technology is incorporated under licence form SRS Labs, Inc.



Hergestellt unter Lizenz der Dolby Laboratories: Dolby sowie das Doppel-D-Symbol sind Warenzeichen der Dolby Laboratories.



Manufactured under licence under U.S. Patent #'s: 5,451,942; 5,956,674; 5,974,380; 5,978,762; 6,487,535 & other U.S. and worldwide patents issued & pending. DTS and the Symbol are registered trademarks. & DTS 2.0+ Digital Out and the DTS logos are trademarks of DTS, Inc. Product Includes software. © DTS, Inc. All Rights Reserved.



DivX Certified to play DivX video up to HD 1080p, including premium content.

ABOUT DIVX VIDEO: DivX® is a digital video format created by DivX, Inc. This is an official DivX Certified device that plays DivX video. Visit [www.divx.com](http://www.divx.com) for more information and software tools to convert your files into DivX video.

ABOUT DIVX VIDEO-ON-DEMAND: This DivX Certified® device must be registered in order to play DivX Video-on-Demand (VOD) content.

To generate the registration code, locate the DivX VOD section in the device setup menu.

Go to [vod.divx.com](http://vod.divx.com) with this code to complete the registration process and learn more about DivX VOD. Pat. 7,295,673; 7,460,688; 7,519,274



### GUIDE Plus+-Warenzeichen / Lizenz / Patenthinweis

GUIDE Plus+ ist (1) eine Marke oder registrierte Marke von, wird (2) hergestellt unter Lizenz von und unterliegt (3) verschiedenen internationalen Patenten und Patentanträgen, die entweder Eigentum von Gemstar-TV Guide International, Inc. und/oder der mit ihr verbundenen Tochterunternehmen sind oder an sie lizenziert wurden.

### Rechtlicher Hinweise zu GUIDE Plus+:

GEMSTAR-TV GUIDE INTERNATIONAL, INC. UND/ODER DIE MIT IHR VERBUNDENEN TOCHTERUNTERNEHMEN HAFTEN IN KEINER WEISE FÜR DIE RICHTIGKEIT DER MIT DEM GUIDE PLUS+-SYSTEM ZUR VERFÜGUNG GESTELLTEN PROGRAMMINFORMATIONEN. KEINSFALLS HAFTEN GEMSTAR-TV GUIDE INTERNATIONAL, INC. UND/ODER DIE MIT IHR VERBUNDENEN TOCHTERUNTERNEHMEN FINANZIELL FÜR ENTGANGENE GEWINNE, UMSATZAUSFÄLLE SOWIE DIREKTE, INDIRECT, BESONDERE ODER FOLGESCHÄDEN IN VERBINDUNG MIT DER BEREITSTELLUNG ODER VERWENDUNG VON INFORMATIONEN, AUSRÜSTUNGEN ODER DIENSTLEISTUNGEN IM ZUSAMMENHANG MIT DEM GUIDE PLUS+-SYSTEM.

### Hinweis zur Open Source-Lizenz

Bei Verwendung einer Open Source-Software, können die Open Source-Lizenzen über das Gerätemenü bezogen werden. Der Open Source-Lizenzhinweis ist in englischer Sprache gehalten.

# Weitere Informationen

## Technische Daten

Bildschirm (nativ)	1920 x 1080 bei 60 Hz		
Umgebungsbedingungen Betriebstemperatur Luftfeuchtigkeit (bei Betrieb) Lagerungstemperatur Luftfeuchtigkeit (Lagerung)	10° C bis 40° C (50°F bis 104°F) 10% bis 80%, nicht kondensierend -20° C bis 45° C (-4°F bis 113°F) 5% bis 95%, nicht kondensierend		
TV-System	Analog: B/G, D/K, L, I (je nach eingestelltem Land) Digital: DVB-T/DVB-C/DVB-S		
Fernsehnorm/Videosystem:	Analog: PAL, SECAM, NTSC-4.43, NTSC-3.58, PAL60 Digital: MPEG-2 MP@ML, MPEG-4, H.264/AVC MP@L3, MP@L4.0, HP@L4.0		
Audiosystem	BG, OK NICAM, MPEGI		
HDMI IN 1 – 4	Video: 1080 24p, 1080p, 1080i, 720p, 576p, 576i, 480p, 480i Audio: 2-Kanal-Linear-PCM 32/44.1/48 kHz, 16/20/24 Bit. Analoger Audioeingang (nur HDMI IN1) PC-Eingang (nur HDMI IN1)		
Drehbarer Fuß (Links / Rechts)	-20° ~ 20°		
Modellname	UE40C8700 UE40C8780	UE46C8700 UE46C8780	UE55C8700 UE55C8780
Bildschirmgröße (Diagonal)	40 Zoll	46 Zoll	55 Zoll
Ton (Ausgang)	10 W X 2	10 W X 2	15 W X 2
Abmessungen (BxTxH)			
Gehäuse	957,4 x 26,5 x 578,7 mm	1092,3 X 26,5 X 653,2 mm	1283,4 X 26,5 X 762,3 mm
Mit Fuß	957,4 x 267,7 x 648,4 mm	1092,3 X 302,9X 724,3 mm	1283,4 X 302,2 X 833,4 mm
Gewicht			
Ohne Fuß	13,2 kg	16,8 kg	22,2 kg
Mit Fuß	15,4 kg	19,1 kg	24,5 kg

 Änderungen der technischen Daten und des Geräte-Designs vorbehalten.

 Die technischen Daten zur benötigten Netzspannung zum Energieverbrauch finden Sie auf dem Etikett am Produkt.



**A**

Alle wählen	16
AllShare	53
Anschließen an ein Audiogerät	10
Anschließen an einen PC	29
Anynet+	46
AUDIO OUT	10
Aufnahme	48
Aufstellbereich	2
Autom. Lautst.	24
Autom. Einstellung	23

**B**

Balance L/R	23
Basisansicht	44
Batterien	6
Bearbeiten von Kanälen	16
Bildformat	19, 45

**D**

Diashow	43
DIGITAL AUDIO OUT	10, 46
Drehen	45
DivX@ VOD	45
D-Sub	29
Dynamisch	17

**E**

Eigendiagnose	28
EIN/AUS-Taste	6
Eingang einrichten	31, 33
Elektronische Programmzeitschrift	12
Empfänger	48
Energiesparmodus	17
EPG (Electronic Programme Guide)	12
Equalizer	23
Ext. Lautsprecher	24
Extras	3

**F**

Farbtemp.	19
Favoritenkanal	14
Fehlerbehebung	60
Feinabstimmung	17
Fernbedienung	6
Filmmodus	19
Fotos	43
Frequenz	14

**H**

Hautton	18
HDMI	8, 46
Heimkino	10, 46
Helligkeit	17
Hintergrundmusik	45

**I**

Internet@TV	50
-------------	----

**K**

Kabelbinder	4, 56
Kanal-Manager	13
Kanalmenü	14
Komponenten	9
Kopfhörer	10

**L**

Lautsprecherauswahl	24
Lautstärke	5
Lizenz	63

**M**

Media Play	37
Melodie	27
Montagehalterung	57
Musik	43

**N**

Name bearb.	11
Navigieren	12
Netzanzeige	5
Netzwerkverbindung	30
Nur RGB-Modus	18

**O**

Öko-Sensor	17
Optimale Auflösung	29
Optimalkontrast	18

**P**

Kennwort	51
PIN ändern	26
PIP (Bild im Bild):	27
Plug & Play	7

**Q**

Quellen	11
---------	----

**S**

Schärfe	17
Schwarzton	18
Signalinformation	28
Sleep-Timer	25
Software-Update	28
Sperren	16
Sprache	26
Standby-Modus	5
Symbol	3

**T**

Technische Daten	64
Timer	25
Titel	44
Transparenzmenü	27
TV-Empfang	14
TV-Lautsprecher	24

**U**

Uhr	25
Untertitel	26
USB-Laufwerk	28, 37

**V**

Verstärken	23
Verwenden der Kanalansicht	12
Verwenden der Programmiersicht	13
Verwenden von Favoriten	14
Videoformate	41
Videorekorder	9
Videos	41

**W**

Wandhalterung	57
Warm	19
Weißabgleich	18
Wiederholungsmodus	45

Les figures et illustrations contenues dans ce mode d'emploi sont fournies pour référence uniquement. Elles peuvent différer de l'aspect réel du produit. La conception et les spécifications du produit sont susceptibles d'être modifiées sans préavis.

### Avis concernant le téléviseur numérique

1. Les fonctions relatives à la télévision numérique (DVB) ne sont disponibles que dans les pays ou régions où des signaux terrestres numériques de type DVB-T (MPEG2 et MPEG4 AVC) sont diffusés ou dans lesquels vous avez accès à un service de télévision par câble compatible DVB-C (MPEG2 et MPEG4 AAC). Consultez votre distributeur local pour connaître les possibilités en matière de réception des signaux DVB-T ou DVB-C.
2. DVB-T est la norme du consortium européen DVB pour la diffusion de signaux terrestres de télévision numérique. La norme DVB-C est, quant à elle, prévue pour la diffusion des signaux de télévision numérique par câble. Certaines fonctions particulières, telles que le guide électronique des programmes (Electric Program Guide - EPG) ou encore la vidéo à la demande (Video On Demand - VOD), ne sont toutefois pas incluses dans cette spécification. Dès lors, elles ne seront pas traitées pour l'instant.
3. Bien que ce téléviseur soit conforme aux dernières normes DVB-T et DVB-C (août 2008), il n'est pas garanti qu'il soit compatible avec les futures diffusions de signaux numériques terrestres DVB-T et par câble DVB-C.
4. En fonction du pays ou de la région où vous vous trouvez, certains opérateurs de télévision par câble peuvent facturer des frais supplémentaires pour un tel service. Il se peut également que vous deviez accepter les termes et conditions de ces sociétés.
5. Il se peut que certaines fonctions de TV numérique ne soient pas disponibles dans certains pays ou certaines régions et que la réception des signaux DVB-C ne soit pas correcte avec tous les opérateurs.
6. Pour plus d'informations, contactez votre service client Samsung.  
 Les différentes méthodes de diffusion adoptées en fonction des pays peuvent affecter la qualité de réception du téléviseur. Vérifiez le fonctionnement du téléviseur chez votre revendeur agréé SAMSUNG ou contactez le centre d'appel de Samsung pour savoir s'il est possible d'en améliorer les performances en reconfigurant les réglages.



### Avertissement d'image fixe

Évitez d'afficher sur l'écran des images fixes (telles que des photos au format JPEG) ou des éléments d'images fixes (tels que des logos de programmes TV, un format d'image 4:3 ou panoramique, des bandeaux d'actualités ou d'informations boursières au bas de l'écran, etc.). L'affichage permanent d'images fixes risque, en effet, d'entraîner l'apparition d'images fantôme à l'écran, ce qui peut se traduire par une dégradation de la qualité d'image. Pour atténuer les risques, suivez scrupuleusement les recommandations suivantes:

- Évitez d'afficher le même canal de télévision pendant de longues périodes.
- Essayez toujours d'afficher l'image en plein écran ; pour obtenir une correspondance optimale, utilisez le menu de format d'image du téléviseur.
- Réduisez les valeurs de luminosité et de contraste sur le minimum requis pour obtenir la qualité d'image souhaitée. L'utilisation de valeurs trop élevées risque d'accélérer le processus de brûlure.
- Utilisez fréquemment toutes les fonctions du téléviseur conçues pour réduire le phénomène de rémanence et la brûlure d'écran. Pour plus d'informations à ce sujet, consultez la section appropriée du mode d'emploi.

### Sécurisation de l'espace d'installation

Maintenez les distances requises entre le produit et les autres objets (par exemple, les murs) afin de garantir une ventilation adaptée. Le non-respect de ces distances peut provoquer un incendie ou un problème au produit en raison d'une augmentation de la température interne de celui-ci.

-  Lors de l'utilisation d'un pied ou d'un support mural, utilisez uniquement les pièces fournies par Samsung Electronics.
- L'utilisation de pièces fournies par un autre fabricant peut occasionner un problème au niveau du produit ou la chute de celui-ci, ce qui pourrait vous blesser.
-  L'aspect peut varier en fonction du produit.

#### Installation avec un pied.

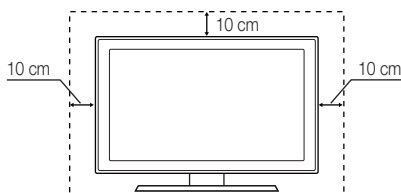

#### Installation avec un support de montage mural.

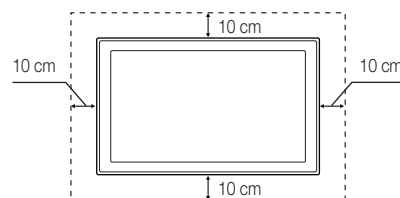

#### Instructions de mise au rebut de ce produit (Déchets d'équipements électriques et électroniques)

(Applicable dans les pays de l'Union Européenne et dans d'autres pays européens pratiquant le tri sélectif)

Ce symbole sur le produit, ses accessoires ou sa documentation indique que ni le produit, ni ses accessoires électroniques usagés (chargeur, casque audio, câble USB, etc.) ne peuvent être jetés avec les autres déchets ménagers. La mise au rebut incontrôlée des déchets présentant des risques environnementaux et de santé publique, veuillez séparer vos produits et accessoires usagés des autres déchets. Vous favoriserez ainsi le recyclage de la matière qui le compose dans le cadre d'un développement durable. Les particuliers sont invités à contacter le magasin leur ayant vendu le produit ou à se renseigner auprès des autorités locales pour connaître les procédures et les points de collecte de ces produits en vue de leur recyclage. Les entreprises et professionnels sont invités à contacter leurs fournisseurs et à consulter les conditions de leur contrat de vente. Ce produit et ses accessoires ne peuvent être jetés avec les autres déchets professionnels et commerciaux.



#### Élimination des piles de ce produit

(Applicable aux pays de l'Union européenne et aux autres pays européens dans lesquels des systèmes de collecte sélective sont mis en place.)

Le symbole sur la batterie, le manuel ou l'emballage indique que les batteries de ce produit ne doivent pas être éliminées en fin de vie avec les autres déchets ménagers. L'indication éventuelle des symboles chimiques Hg, Cd ou Pb signifie que la batterie contient des quantités de mercure, de cadmium ou de plomb supérieures aux niveaux de référence stipulés dans la directive CE 2006/66. Si les batteries ne sont pas correctement éliminées, ces substances peuvent porter préjudice à la santé humaine ou à l'environnement. Afin de protéger les ressources naturelles et d'encourager la réutilisation du matériel, veuillez à séparer les batteries des autres types de déchets et à les recycler via votre système local de collecte gratuite des batteries.



# Contenu

## Mise en route

4

- 4 Accessoires
- 5 Présentation du panneau de configuration
- 6 Présentation de la télécommande
- 7 Raccordement à une antenne
- 7 Plug & Play (configuration initiale)

## Connexions

8

- 8 Connexion à un périphérique AV
- 10 Connexion à un système audio
- 11 Changement de la source d'entrée

## Fonctions de base

12

- 12 Navigation dans les menus
- 12 Utilisation du bouton **INFO** (Guide Now & Next)
- 12 Planification des émissions à regarder
- 14 Menu Canal
- 17 Menu Image
- 23 Menu Son
- 25 Menu Configuration
- 28 Menu Assistance

## Fonctions avancées

29

- 29 Connexion à un ordinateur
- 30 Connexion réseau
- 37 Media Play
- 46 Anynet+
- 50 Internet@TV
- 53 AllShare

## Informations supplémentaires

55

- 55 Fonction Télétexte de chaîne analogique
- 56 Assemblage des câbles
- 57 Installation du support mural
- 59 Verrou antivol Kensington
- 59 Fixation du téléviseur au mur
- 60 Dépannage
- 64 Caractéristiques techniques
- 65 Index

### Vérifiez la présence du symbole!



Cette fonction peut être utilisée lorsque vous appuyez sur le bouton **TOOLS** de la télécommande.



Remarque



Bouton tactile

# Mise en route

## Accessoires

- ✎ Vérifiez que les éléments suivants sont fournis avec votre téléviseur à LED. S'il manque des éléments, contactez votre revendeur.
- ✎ Les couleurs et les formes des éléments peuvent varier en fonction des modèles.
- ✎ Les câbles qui ne se trouvent pas dans le contenu de l'emballage peuvent être achetés séparément.

### ⚠ ATTENTION : INSEREZ FERMEMENT DE MANIERE A CE QU'IL NE SE DETACHE PAS

- Télécommande et piles (AAA x 2)
- Carte de garantie / Manuel de sécurité (non disponible dans certains pays)
- Chiffon de nettoyage
- Manuel d'utilisation

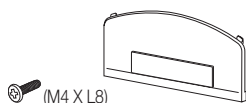

- Cache et vis (X1)



- Anneau de support (4EA)



- Support du serre-câble

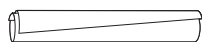

- Attache de câble



- Serre-câble (3EA)



- Adaptateur LAN



- Type antenne (Hertzien / Câble)



- Type antenne (Satellite)



- Adaptateur optique



- Adaptateur PC



- Adaptateur composante



- Adaptateur AV



- Type SCART (2EA)

Pour installer le pied, consultez le guide approprié.

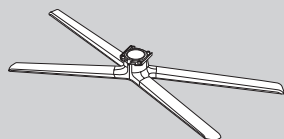

- Pied (1EA)

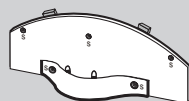

- Support de guidage (1EA)

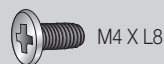

- Vis (9EA)

- ✎ Pour obtenir la meilleure connexion câblée possible vers cet appareil, utilisez des câbles de l'épaisseur maximale indiquée ci-dessous.

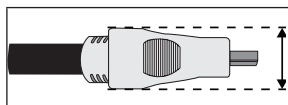





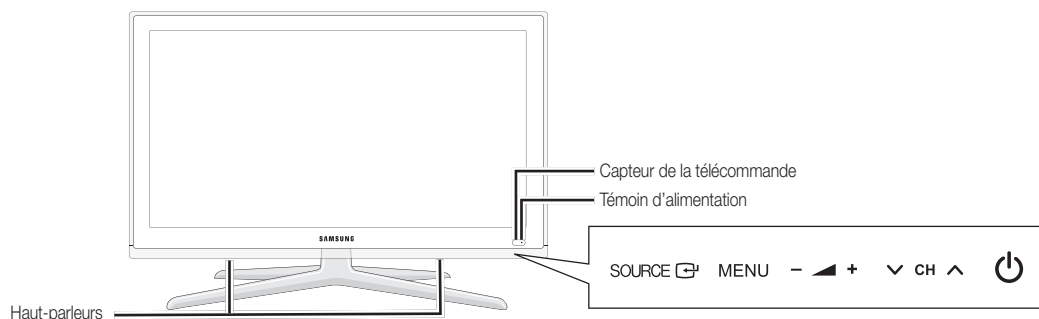

- Epaisseur maximale: 0,55 pouces (14 mm)

## Présentation du panneau de configuration

 La couleur et la forme du produit peuvent varier en fonction du modèle.



Capteur de la télécommande	Dirigez la télécommande vers ce point du téléviseur.
Témoin d'alimentation	Clignote, puis s'arrête lorsque le téléviseur est allumé. S'allume en mode Veille.
SOURCE 	Bascule entre toutes les sources d'entrée disponibles. Dans le menu du téléviseur, ce bouton a la même fonction que le bouton ENTER  de la télécommande.
MENU 	Permet d'afficher à l'écran les fonctions de votre téléviseur.
-  +	Règle le volume. Dans l'affichage à l'écran, utilisez les boutons -  + de la même façon que les boutons ◀ et ▶ de la télécommande.
▼ CH ▲	Permet de modifier les chaînes. Dans l'affichage à l'écran, utilisez les boutons ▼ CH ▲ de la même façon que les boutons ▼ et ▲ de la télécommande.
 (Alimentation)	Permet d'allumer et d'éteindre le téléviseur.

### Mode Veille

Ne laissez pas le téléviseur en mode Veille pendant de longues périodes (lorsque vous partez en vacances, par exemple). Même s'il est en veille, l'appareil consomme toujours une petite quantité d'énergie. Il est préférable de débrancher le cordon d'alimentation.

# Mise en route

## Présentation de la télécommande

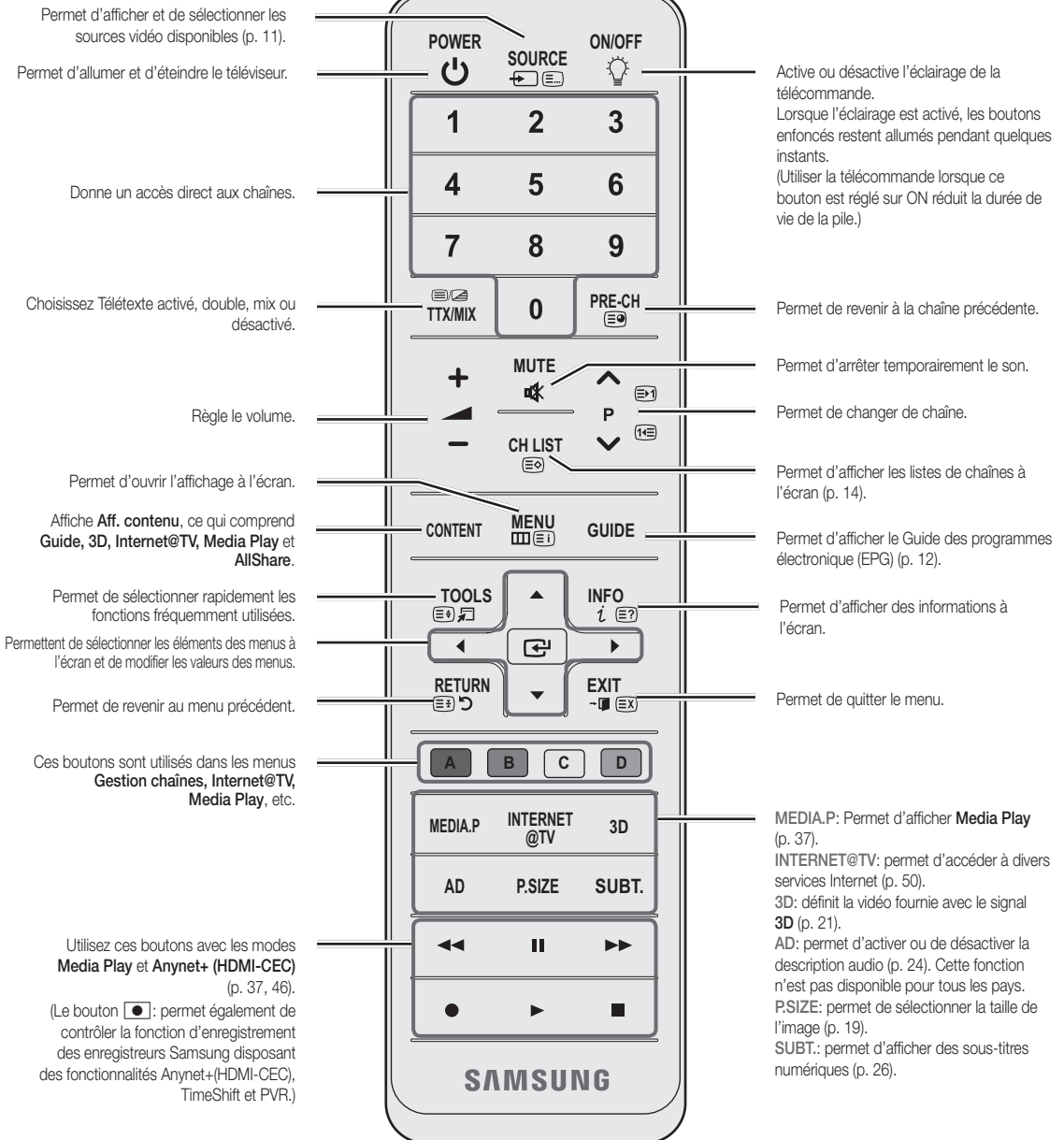

### Installation des piles (type de pile: AAA)

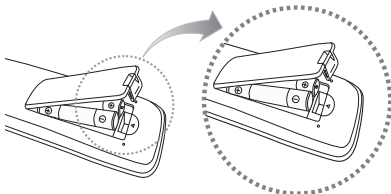

### REMARQUE

- Utilisez la télécommande à une distance maximale de 7 mètres du téléviseur.
- Une lumière intense peut affecter le bon fonctionnement de la télécommande. Evitez de l'utiliser à proximité d'une lampe fluorescente spéciale ou d'une enseigne au néon.
- La couleur et la forme peuvent varier en fonction du modèle.

## Raccordement à une antenne

Lorsque vous allumez le téléviseur pour la première fois, des réglages de base s'effectuent de manière automatique.



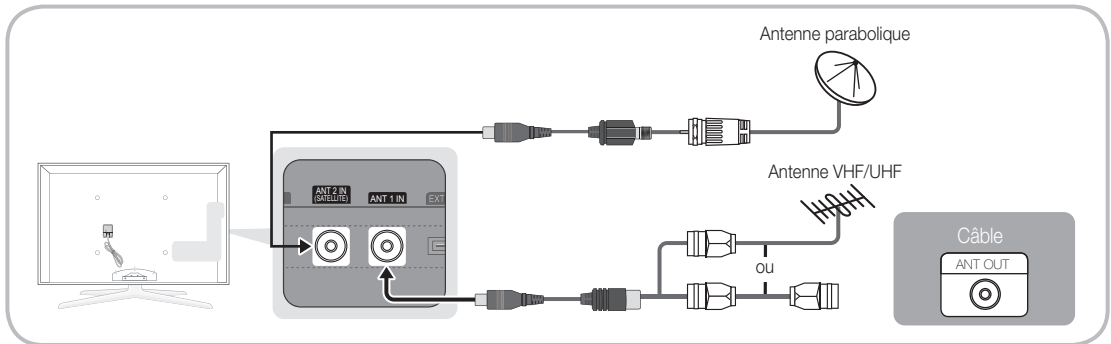













 Préréglage: connexion du câble d'alimentation et de l'antenne.



## Plug & Play (configuration initiale)

Lorsque le téléviseur est allumé pour la première fois, plusieurs invites s'affichent pour vous aider à configurer les réglages de base. Appuyez sur le bouton **POWER** . **Plug & Play** est disponible uniquement si la source **Entrée** est définie sur TV.

 Pour revenir à l'étape précédente, appuyez sur le bouton rouge.

<b>1</b>	Choix d'une langue	Appuyez sur le bouton ▲ ou ▼, puis sur ENTER  . Sélectionnez la langue de votre choix pour le menu à l'écran.	 
<b>2</b>	Sélection de <b>Enr. démo</b> ou de <b>Util. domicile</b>	Appuyez sur le bouton ◀ ou ▶, puis sur ENTER  . <ul style="list-style-type: none"> <li>Sélectionnez le mode <b>Util. domicile</b>. Le mode <b>Enr. démo</b> est prévu pour un usage en magasin.</li> <li>Rétablissez les paramètres du téléviseur de <b>Enr. démo</b> sur <b>Util. domicile</b> (standard): appuyez sur le bouton Volume du téléviseur. Lorsque le menu du volume s'affiche, appuyez pendant 5 secondes sur le bouton MENU.</li> </ul>	
<b>3</b>	Sélection d'un pays	Appuyez sur le bouton ▲ ou ▼, puis sur ENTER  . Sélectionnez le pays de votre choix.  Après la sélection du pays dans le menu <b>Pays</b> , certains modèles peuvent demander, en plus, le code PIN  Lors de l'entrée du code PIN, 0-0-0-0 n'est pas disponible.	
<b>4</b>	Sélection d'une antenne	Appuyez sur le bouton ▲ ou ▼, puis sur ENTER  . Sélectionnez <b>Hertzien</b> , <b>Câble</b> ou <b>Satellite</b> .	
<b>5</b>	Sélection d'une chaîne	Appuyez sur le bouton ▲ ou ▼, puis sur ENTER  . Sélectionnez la source des chaînes à mémoriser. Lors du réglage de la source d'antenne sur <b>Câble</b> , une fenêtre s'affiche pour vous permettre d'attribuer des valeurs numériques (fréquences) aux chaînes. Pour plus d'informations, reportez-vous à <b>Canal</b> → <b>Mémorisation Auto</b> (p. 14).  Lorsque <b>Air</b> ou <b>Câble</b> est sélectionné en premier: <b>Air</b> ou <b>Câble</b> sont mémorisés, les étapes pour mémoriser les canaux <b>Satellite</b> s'affichent.  Lorsque <b>Satellite</b> est sélectionné en premier: Une fois que tous les canaux <b>Air</b> ou <b>Câble</b> sont mémorisés, les étapes pour mémoriser les canaux <b>Satellite</b> s'affichent.  Appuyez sur le bouton ENTER  à tout moment pour interrompre la mémorisation.	
<b>6</b>	Réglage du <b>Mode Horloge</b>	Réglez le <b>Mode Horloge</b> automatiquement ou manuellement. Appuyez sur le bouton ▲ ou ▼ pour sélectionner <b>Auto.</b> , puis sur ENTER  .	
<b>7</b>	Fuseau horaire	Appuyez sur le bouton ▲ ou ▼ pour sélectionner votre fuseau horaire, puis appuyez sur le bouton ENTER  . (en fonction du pays)	
<b>8</b>	Affichage du <b>Guide de connexion HD</b> .	La méthode de connexion assurant la meilleure qualité d'image en HD s'affiche à l'écran.	
<b>9</b>	<b>Profitez de votre téléviseur.</b>	Appuyez sur le bouton ENTER  .	

### Si vous souhaitez réinitialiser cette fonction...

Sélectionnez **Configuration - Plug & Play** (Configuration initiale). Entrez votre code PIN à quatre chiffres. Le code PIN par défaut est "0-0-0-0". Si vous souhaitez modifier le code PIN, utilisez la fonction **Modifier PIN**.

### Utilisation d'un câble HDMI ou HDMI/DVI : connexion HD (jusqu'à 1 080 p)

Périphériques disponibles: lecteur DVD, lecteur Blu-ray, décodeur câble HD, récepteur satellite HD (boîtier décodeur), décodeur câble, récepteur satellite (décodeur)

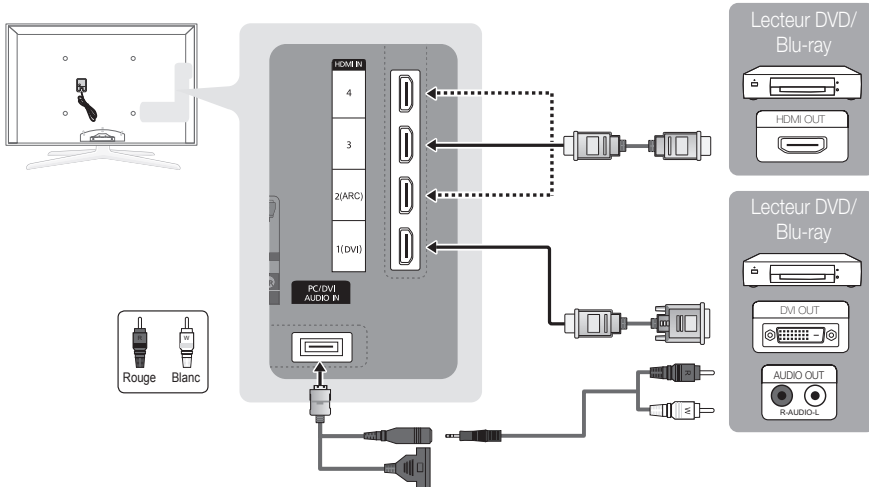

#### HDMI IN 1(DVI), 2(ARC), 3, 4, PC/DVI AUDIO IN

- Lorsque vous utilisez une connexion avec câble HDMI/DVI, vous devez utiliser la borne **HDMI IN 1(DVI)**. Dans le cas d'une connexion avec câble DVI, utilisez un câble DVI vers HDMI ou un adaptateur DVI-HDMI (DVI vers HDMI) pour la connexion vidéo et les prises **PC/DVI AUDIO IN** pour le son.
- Si vous connectez un périphérique externe, tel qu'un lecteur DVD, un lecteur Blu-ray, un décodeur câble, un récepteur satellite (boîtier externe) prenant en charge une version HDMI antérieure à 1.4, il se peut que le téléviseur ne fonctionne pas correctement (par exemple : absence d'image, absence de son, scintillement, couleurs anormales).
- Si aucun son n'est émis après la connexion d'un câble HDMI, vérifiez la version HDMI du dispositif externe. Si vous pensez qu'il utilise peut-être une version HDMI antérieure à 1.4, contactez le fabricant pour en avoir la confirmation et demander une mise à niveau.
- Les téléviseurs Samsung prennent en charge la technologie HDMI 1.4 (avec 3D et canal de retour audio). Mais la fonction ARC (canal de retour audio) n'est disponible que via la prise **HDMI IN 2(ARC)**.
  - Si **Affichage 3D auto** est Activé, certaines fonctionnalités, comme **Internet@TV**, sont désactivées. Si cela pose un problème, définissez **Affichage 3D auto** ou **Mode 3D** sur **Arrêt**.
- La fonction ARC permet une sortie numérique du son à l'aide du port **HDMI IN 2(ARC)** et ne peut être pilotée que lorsque le téléviseur est connecté à un récepteur audio compatible.
  - Le mode ARC Single ne s'active que lorsque le téléviseur est connecté au périphérique par le biais d'un câble HDMI standard, un câble HDMI ultra rapide, un câble HDMI standard avec Ethernet, un câble HDMI ultra rapide avec Ethernet.
  - Lorsque la source d'entrée est le téléviseur, la fonction ARC permet d'écouter le son depuis un récepteur. Le son est envoyé à un récepteur à partir du téléviseur par le biais d'un câble HDMI sans qu'un câble optique distinct ne soit nécessaire.
- Il vous est recommandé d'acheter un câble certifié HDMI. Sinon, il se peut que qu'un écran vierge apparaisse ou qu'une erreur de connexion se produise.



## Utilisation d'un câble Composante (jusqu'à 1080p) ou Audio/Vidéo (480i uniquement) et d'un câble Périétel

Périphériques disponibles: DVD, lecteur Blu-ray, décodeur câble, récepteur satellite (boîtier externe), magnétoscope

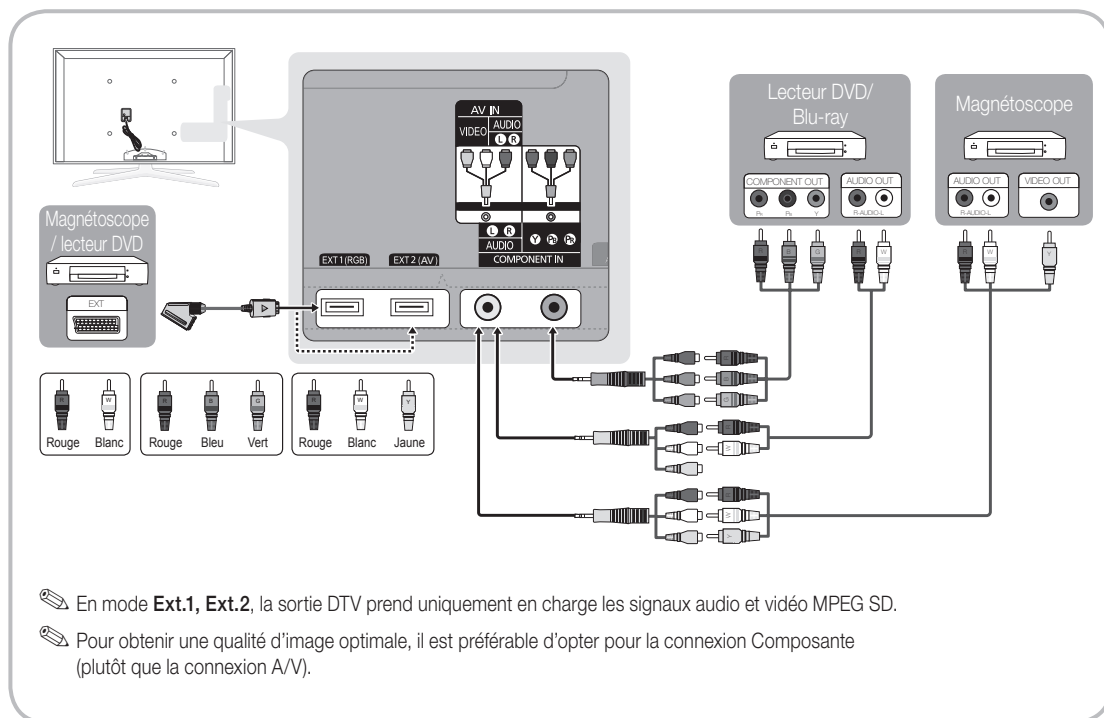

## Connexion à un système audio

### Utilisation d'une connexion de câble optique (numérique) ou audio (analogique) ou d'une sortie casque

Périphériques disponibles: système audio numérique, amplificateur, système home cinéma DVD

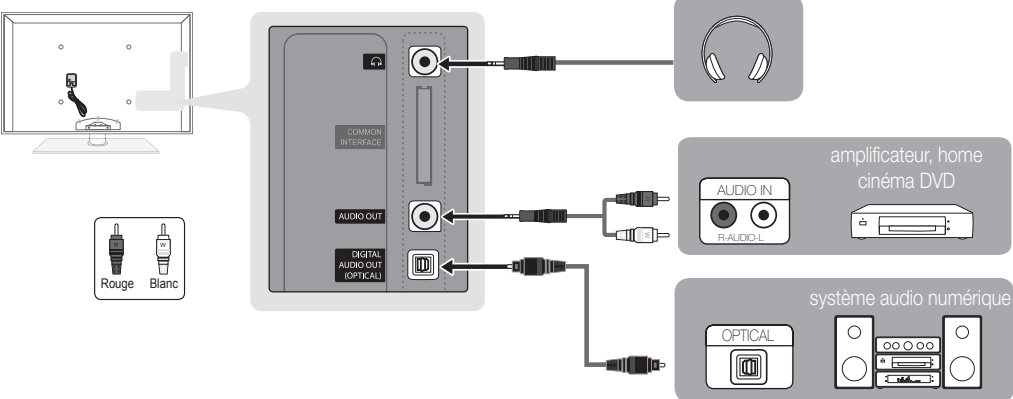

**🔗 DIGITAL AUDIO OUT (OPTICAL)**

- Lorsqu'un système audio numérique est relié à la prise **DIGITAL AUDIO OUT (OPTICAL)**, baissez le volume du téléviseur et du système.
- Le mode audio 5,1 est disponible uniquement si le téléviseur est relié à un dispositif externe prenant en charge ce mode.
- Lorsque le récepteur (home cinéma) est activé, vous pouvez écouter le son sortant de la prise optique du téléviseur. Lorsque le téléviseur reçoit un signal DTV, il envoie du son 5,1 canaux au récepteur du système home cinéma. Si la source est un composant numérique (par exemple, un lecteur DVD, un lecteur Blu-ray, un décodeur câble ou un récepteur satellite) connecté au téléviseur en HDMI, le récepteur home cinéma émet uniquement du son sur 2 canaux. Pour obtenir un son en mode 5,1, reliez la prise de sortie audio numérique du lecteur DVD, du lecteur Blu-ray, du décodeur câble ou du récepteur satellite (boîtier externe) directement à un amplificateur ou un système home cinéma.

**🔗 Casques** 🎧 : Vous pouvez brancher votre casque à la prise casque du téléviseur. Lorsque le casque est branché, les enceintes intégrées n'émettent plus de son.

- La fonction Son peut être limitée lorsque des écouteurs sont connectés au téléviseur.
- Le volume des écouteurs et celui du téléviseur sont réglés séparément.

**🔗 AUDIO OUT:** pour raccorder la fiche d'entrée audio de votre amplificateur ou système home cinéma DVD.

- Au moment de la connexion, utilisez le connecteur approprié.
- Lorsqu'un amplificateur audio est relié aux prises **AUDIO OUT**: réduisez le volume du téléviseur et réglez le volume à l'aide de l'amplificateur.

## Emplacement COMMON INTERFACE pour les connexions

Pour regarder les chaînes payantes, la carte d'interface commune (CI(CI+) CARD) doit être insérée.

- Si vous ne l'insérez pas, certaines chaînes afficheront le message "Signal brouillé".
- Les informations de pairage contenant un numéro de téléphone, l'ID de la carte d'interface commune (CI(CI+) CARD), l'ID de l'hôte et d'autres informations s'afficheront dans 2 ou 3 minutes. Si un message d'erreur s'affiche, contactez votre fournisseur d'accès.
- Lorsque la configuration des informations sur les canaux est terminée, le message "Mise à jour terminée" s'affiche, indiquant que la liste des chaînes est mise à jour.

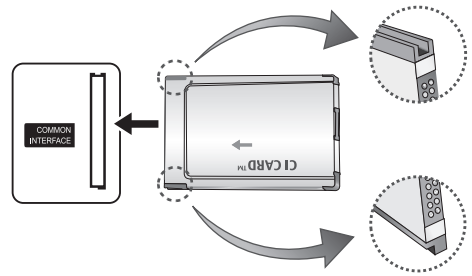

### REMARQUE

- Vous devez vous procurer une carte d'interface commune (CI(CI+) CARD) auprès d'un fournisseur local de diffusion par câble.
- Lorsque vous sortez la carte d'interface commune (CI(CI+) CARD), tirez-la délicatement. Une chute pourrait en effet l'endommager.
- Insérez la carte d'interface commune (CI(CI+) CARD) dans le sens indiqué sur celle-ci.
- L'emplacement de la fente **COMMON INTERFACE** peut varier en fonction du modèle.
- La carte d'interface commune (CI(CI+) CARD) n'est pas prise en charge dans certains pays et certaines régions ; vérifiez auprès de votre revendeur agréé.
- Si vous rencontrez des problèmes, contactez le fournisseur d'accès.
- Insérez la carte d'interface commune (CI(CI+) CARD), qui prend en charge les paramètres actuels de l'antenne. L'image sera déformée, voire invisible.
- Lorsque vous regardez la télévision par satellite, retirez la carte d'interface commune de la diffusion hertzienne ou par câble. L'image sera déformée, voire invisible.

## Changement de la source d'entrée

### Liste Source

Permet de sélectionner le téléviseur ou d'autres sources d'entrée externes, telles que des lecteurs DVD/Blu-ray, des décodeurs câble ou des récepteurs satellite (boîtiers décodeurs), connectées au téléviseur.



- **TV / Ext.1 / Ext.2 / PC / AV / Composant / HDMI1/DVI / HDMI2 / HDMI3 / HDMI4 / USB**

- Les entrées connectées sont mises en surbrillance dans la **Liste Source**.
- Les options **Ext.1**, **Ext.2** et **PC** sont toujours activées.

### Modif. Nom

- **Magnétoscope / DVD / Décodeur Câble / Décodeur satellite / Décodeur PVR / Récepteur AV / Jeux / Caméscope / PC / DVI PC / Périph. DVI / TV / IPTV / Blu-ray / HD DVD / DMA:** Nommez le périphérique connecté aux prises d'entrée pour faciliter la sélection de la source d'entrée.

Si un PC d'une résolution de 1920 x 1080 à 60 Hz est connecté au port **HDMI IN 1(DVI)**, vous devez régler le mode **DVI PC** sous **Modif. Nom**.

Lorsque vous connectez un câble HDMI/DVI au port **HDMI IN 1(DVI)**, vous devez régler le port en mode **DVI PC** ou **Périph. DVI** sous **Modif. Nom**.

# Fonctions de base

## Navigation dans les menus

Avant d'utiliser le téléviseur, procédez comme suit pour apprendre à naviguer dans le menu afin de sélectionner et de régler les différentes fonctions.

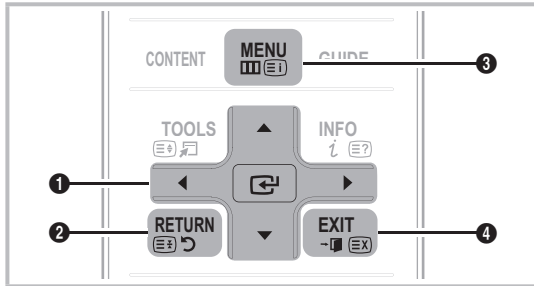

- 1 ENTER / Bouton de direction : déplacez le curseur pour sélectionner un élément. Confirmez le réglage.
- 2 Bouton RETURN : Permet de revenir au menu précédent.
- 3 Bouton MENU : permet d'afficher le menu principal à l'écran.
- 4 Bouton EXIT : permet de quitter le menu affiché à l'écran.

## Maniement de l'affichage à l'écran (OSD)

La méthode d'accès peut varier en fonction du menu sélectionné.

1	MENU	Les options du menu principal apparaissent à l'écran: <b>Image, Son, Canal, Configuration, Entrée, Application, Assistance.</b>
2	▲ / ▼	Sélectionnez une icône à l'aide du bouton ▲ ou ▼.
3	ENTER	Appuyez sur ENTER  pour accéder au sous-menu.
4	▲ / ▼	Sélectionnez le sous-menu de votre choix à l'aide du bouton ▲ ou ▼.
5	◀ / ▶	Réglez la valeur d'un élément à l'aide du bouton ◀ ou ▶. Les informations de réglage affichées à l'écran peuvent varier en fonction du menu sélectionné.
6	ENTER	Appuyez sur le bouton ENTER  pour terminer la configuration.
7	EXIT	Appuyez sur EXIT.

## Utilisation du bouton INFO (Guide Now & Next)

L'affichage identifie la chaîne en cours et l'état de certains paramètres audio et vidéo.

Le Guide Now & Next affiche des informations quotidiennes sur les programmes de télévision en fonction de l'heure de diffusion.

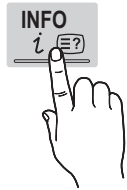

- Faites défiler à l'aide des boutons ◀, ▶ pour afficher des informations sur le programme de votre choix, tout en regardant la chaîne actuelle.
- Faites défiler à l'aide des boutons ▲, ▼ pour afficher des informations sur d'autres chaînes. Pour accéder à la chaîne actuellement sélectionnée, appuyez sur le bouton ENTER .

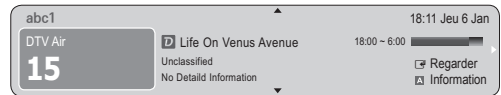

## Planification des émissions à regarder

### Guide

Les informations du Guide électronique des programmes (EPG) sont fournies par les diffuseurs. Les programmes planifiés fournis par les diffuseurs vous permettent de planifier les émissions que vous souhaitez regarder, de telle sorte que le téléviseur change automatiquement de chaîne à l'heure indiquée. Des entrées de programmes peuvent être vides ou ne pas être à jour en raison de l'état d'une chaîne.



### Utilisation de la Vue chaînes

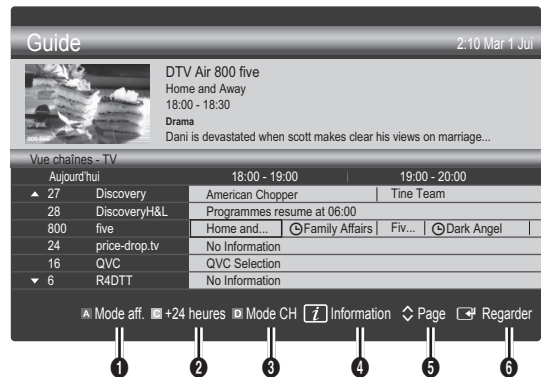

## Utilisation de l'option Diffusion programmée

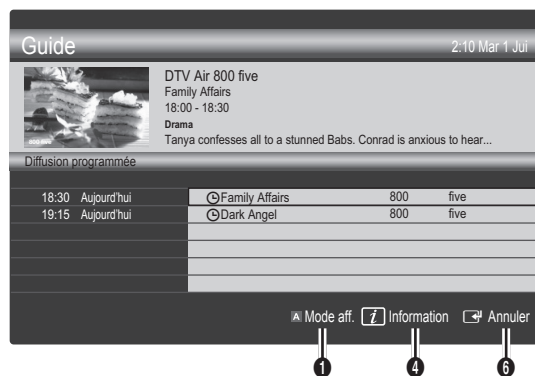

- 1 **Mode aff.** (Rouge) : affiche la liste des programmes en cours de diffusion ou à venir.
- 2 **+24 heures** (Jaune) : affiche la liste des programmes qui seront diffusés dans plus de 24 heures.
- 3 **Mode CH** (Bleu) : permet de sélectionner le type de chaînes à afficher dans la fenêtre **Vue chaînes** :
  - Le **Mode CH** varie en fonction de la source d'antenne.
- 4 **Information** : affiche des détails sur le programme sélectionné.
- 5 **Page** (Page) : passe à la page précédente ou suivante.
- 6 **Bouton ENTER** (Outils)
  - Si vous sélectionnez le programme en cours, vous pouvez le regarder.
  - Si vous sélectionnez un programme à venir, vous pouvez le réserver. Pour annuler la programmation, appuyez de nouveau sur ENTER et sélectionnez **Annuler progr.**

## Gestion chaînes

Supprimez ou définissez des chaînes favorites et utilisez le guide des programmes pour les émissions numériques. Sélectionnez une chaîne dans l'écran **Chaînes**, **Mes chaînes**, **Satellite** ou **Programmé**.



- **Chaînes** : affiche la liste des chaînes selon le type de chaîne.
- **Mes chaînes** : affiche le groupe du canal.
- **Satellite** : affiche la liste des canaux en fonction du signal du satellite.
- **Programmé** : affiche tous les programmes réservés actuellement.

### Utilisation des boutons de couleur avec la fonction **Gestion chaînes**

- **Rouge (Antenne)** : permet de basculer entre **Hertzien**, **Câble** et **Satellite**.
- **Vert (Zoom)** : agrandit ou réduit un numéro de chaîne.
- **Jaune (Sélectionner)** : sélectionnez les chaînes voulues, puis appuyez sur le bouton jaune pour traiter toutes les chaînes sélectionnées en même temps. La marque ✓ s'affiche à gauche des chaînes sélectionnées.
- **Bleu (Tri des canaux)** : change l'ordre des chaînes classées par nom ou par numéro.
- **Page** : passe à la page précédente ou suivante.
- **Outils** : affiche le menu d'options **Gestion chaînes**. (Les menus options peuvent varier en fonction de la situation.)

### Icônes d'état des chaînes

Icônes	Opérations
A	Chaîne analogique.
✓	Chaîne sélectionnée.
♥	Chaîne définie comme favorite.
TV	Programme en cours de diffusion.
🔒	Chaîne verrouillée.
🕒	Programme réservé.

## Type de guide (Samsung / Guide Plus+)

(en fonction du pays)

Vous pouvez sélectionner un type de guide différent.

- **Samsung** : utilise le programme guide fourni par Samsung.
- **Guide Plus+** : utilise le programme guide fourni par Rovi International Solutions. Pour plus d'informations, reportez-vous au site "www.europe.guideplus.com"



# Fonctions de base

## Utilisation des chaînes favorites

### ♥ Mes chaînes

(dans **Gestion chaînes**)

Affiche toutes les chaînes favorites.

- **Modifier mes chaînes** **TOOLS**  : vous pouvez définir les chaînes sélectionnées dans le groupe Mes chaînes souhaité.
-  Le symbole "♥" s'affiche et la chaîne est définie en tant que Ma chaîne.
  1. Sélectionnez une chaîne et appuyez sur le bouton **TOOLS**.
  2. Ajoutez ou supprimez une chaîne dans les groupes Ma chaîne de votre choix: 1, 2, 3 ou 4.
    - Vous pouvez sélectionner un ou plusieurs groupes.
  3. Une fois les paramètres modifiés, la liste des chaînes pour chaque groupe peut être affichée dans mes chaînes.



### Liste des chaînes

Vous pouvez afficher toutes les chaînes recherchées.



## Menu Canal

### Réinitialisation des chaînes

#### Antenne (Hertzien / Câble / Satellite)

Avant que votre téléviseur ne puisse commencer à mémoriser les chaînes disponibles, vous devez spécifier le type de la source du signal reliée au téléviseur (c'est-à-dire : système **Hertzien**, **Câble** ou **Satellite**).

#### Pays

L'écran de saisie du code PIN apparaît. Entrez votre code PIN à quatre chiffres.

- **Chaîne numérique**: permet de changer de pays pour les chaînes numériques.
- **Chaîne analogique**: permet de changer de pays pour les chaînes analogiques.

#### Mémorisation Auto

Recherche automatiquement une chaîne et la mémorise dans le téléviseur.

 Il est possible que les numéros de programme attribués automatiquement ne correspondent pas aux numéros de programme souhaités ou réels. Si une chaîne est verrouillée par la fonction **Verrouillage Parental**, la fenêtre de saisie du code PIN s'affiche.

- **Antennes (Hertzien / Câble / Satellite)** **TOOLS**  : sélectionnez la source d'antenne à mémoriser.

**Lorsque l'option Antennes est réglée sur Hertzien ou Câble:**

- **Source des chaînes (Numér. et Anal. / Numérique / Analogique)**: Sélectionnez la source des chaînes à mémoriser.

Lors de la sélection de **Câble** → **Numér. et Anal.** ou **Numérique** : fournissez une valeur à rechercher pour les chaînes câblées.

**Mode de rech. (Complet / Réseau / Rapide)**: recherche toutes les chaînes avec des stations de diffusion actives et les enregistre dans la mémoire du téléviseur.

 Si vous sélectionnez **Rapide**, vous pouvez définir **Réseau**, **ID réseau**, **Fréquence**, **Modulation** et **Taux de symbole** manuellement en appuyant sur le bouton de la télécommande.

**Réseau (Auto. / Manuel)**: sélectionnez le mode de réglage **ID réseau Auto** ou **Manuel**.

**ID réseau**: si **Réseau** est défini sur **Manuel**, vous pouvez configurer un **ID réseau** à l'aide des boutons numériques.

**Fréquence**: affiche la fréquence correspondant à la chaîne (varie d'un pays à l'autre)

**Modulation**: affiche les valeurs de modulation disponibles.

**Taux de symbole**: affiche les taux de symboles disponibles.

### Lorsque l'option Antennes est réglée sur Satellite:



- **Type de canal (Tous / TV / Radio):** sélectionnez le type de canal à mémoriser.
- **Satellite:** permet de sélectionner le satellite à rechercher.
- **Mode Recherche (Toutes les chaînes / Gratuites seules):** permet de sélectionner le mode de recherche du satellite sélectionné.

## Mémorisation Manuelle



Recherche manuellement une chaîne et la mémorise dans le téléviseur.

 Si une chaîne est verrouillée par la fonction **Verrouillage Parental**, la fenêtre de saisie du code PIN s'affiche.

### Lorsque l'option Antennes est réglée sur Hertzien ou Câble:

- **Chaîne numérique:** Au terme de la recherche, les chaînes de la liste sont mises à jour.
  -  Lors de la sélection de **Antenne** → **Hertzien: Chaîne, Fréquence, Bande passante**
  -  Lors de la sélection de **Antenne** → **Câble: Fréquence, Modulation, Taux de symbole**
- **Chaîne analogique (Programme, Système de Couleur, Système Sonore, Canal, Rechercher):** si aucun son ne sort ou si le son produit est anormal, sélectionnez de nouveau la norme son requise.
  -  **Mode Canal**
    - **P (Mode Programme) :** à la fin du réglage, des numéros de position compris entre P0 et P99 sont attribués aux stations de radiodiffusion de votre région. Dans ce mode, vous pouvez sélectionner un chaîne en saisissant son numéro de position.
    - **C (antenne) / S (câble) :** ces deux modes vous permettent de sélectionner une chaîne en entrant le numéro affecté à chaque station de radiodiffusion (antenne) ou canal (câble).

### Lorsque l'option Antennes est réglée sur Satellite:

- **Satellite:** permet de sélectionner le satellite à l'aide des boutons haut/bas.
- **Transpondeur:** permet de sélectionner le transpondeur à l'aide des boutons haut/bas.
- **Mode Recherche (Toutes les chaînes / Gratuites seules):** permet de choisir de mémoriser les chaînes gratuites ou toutes les chaînes.
- **Rech. réseau (Désactiver / Activer):** permet d'activer/désactiver la recherche réseau à l'aide des boutons haut/bas.
- **Qualité du signal:** permet d'afficher l'état actuel du signal de diffusion.
  -  Les informations concernant un satellite et son transpondeur sont sujettes à des modifications selon les conditions de diffusion.
  -  Une fois le paramétrage terminé, allez sur **Rechercher** et appuyez sur le bouton **ENTER** . La recherche des chaînes commence.

## Configuration du système satellite

L'écran de saisie du code PIN apparaît. Entrez votre code PIN à quatre chiffres. La fonction **Configuration du système satellite** est disponible lorsque l'option **Antenne** est réglée sur **Satellite**. Before running **Mémorisation Auto**, set **Configuration du système satellite**. La recherche des chaînes est alors exécutée normalement.

- **Sélection du satellite:** vous pouvez choisir les satellites pour ce téléviseur.
- **Alimentation du LNB (Arrêt / Actif):** permet d'activer ou de désactiver l'alimentation du LNB.
- **Réglages LNB:** configure l'équipement extérieur.
- **Satellite:** permet de sélectionner le satellite pour la réception des programmes numériques.

**Transpondeur:** permet de sélectionner un transpondeur dans la liste ou d'en ajouter un nouveau.

**Mode DiSEqC:** permet de sélectionner le mode DiSEqC pour le LNB sélectionné.

**Osc LNB plus bas:** permet de régler les oscillateurs LNB sur une fréquence inférieure.

**Osc. LNB plus hauts:** permet de régler les oscillateurs LNB sur une fréquence supérieure.

**Tone 22 kHz (Arrêt / Actif / Auto):** permet de sélectionner la tonalité 22 KHz en fonction du type de LNB. Pour un LNB universel, elle doit être définie sur Auto.

**Qualité du signal:** permet d'afficher l'état actuel du signal de diffusion.

- **Réglages du positionneur:** configure le positionneur de l'antenne.

**Positionneur (Actif / Arrêt):** permet d'activer ou de désactiver le contrôle du positionneur.

**Type de posit. (USALS / DiSEqC 1.2):** permet de définir le type de positionneur entre DiSEqC 1.2 et USALS (Universal Satellite Automatic Location System).

- **Longitude:** définit la longitude de mon emplacement.
- **Latitude:** définit la latitude de mon emplacement.
- **Réglages longitude satellite:** règle la longitude des satellites définis par l'utilisateur.

**Mode Utilisateur:** permet de définir la position de l'antenne satellite en fonction de chaque satellite. Si vous mémorisez la position actuelle de l'antenne satellite en fonction d'un satellite donné, lorsque le signal de ce satellite est requis, l'antenne satellite peut se placer dans la position prédéfinie.

- **Satellite:** permet de sélectionner le satellite pour lequel définir la position.
- **Transpondeur:** permet de sélectionner un transpondeur dans la liste pour la réception du signal.
- **Mode Déplacement:** permet de choisir entre le mode de déplacement individuel ou continu.
- **Taille des pas:** permet de régler les degrés de la taille des pas pour la rotation de l'antenne. L'option Taille des pas est disponible lorsque l'option Mode Déplacement est définie sur Pas.

# Fonctions de base

- **Aller à une pos. enregistrée:** permet de faire pivoter l'antenne jusqu'à la position de satellite enregistrée.
- **Position de l'antenne:** permet d'ajuster et d'enregistrer la position de l'antenne pour le satellite sélectionné.
- **Mémoriser la position actuelle:** permet de mémoriser la position actuelle comme limite du positionneur sélectionnée.
- **Qualité du signal:** permet d'afficher l'état actuel du signal de diffusion.

**Mode Installateur:** permet de fixer des limites à l'étendue des mouvements de l'antenne satellite ou de réinitialiser la position. En règle générale, le guide d'installation utilise cette fonction.

- **Position limite (Est / Ouest):** permet de sélectionner la direction de la limite du positionneur.
  - **Position de l'antenne:** permet d'ajuster et d'enregistrer la position de l'antenne pour le satellite sélectionné.
  - **Mémoriser la position actuelle:** permet de mémoriser la position actuelle comme Limite du positionneur sélectionnée.
  - **Réinitialiser la position:** déplace l'antenne jusqu'à la position de référence.
  - **Redéfinir limite positionneur:** autorise l'antenne à effectuer un arc complet.
- **Réinit. tous les paramètres (OK / Annuler):** toutes les valeurs initiales des paramètres du satellite seront réinitialisées.

## Edition des chaînes

### Menu d'options Gestion chaînes

(dans **Gestion chaînes**)

1. Sélectionnez une chaîne et appuyez sur le bouton **TOOLS**.
  2. Modifiez le nom ou le numéro de la chaîne à l'aide du menu **Modifi. nom de chaîne** ou **Modif. num. chaîne**.
- **Modifi. nom de chaîne** (chaînes analogiques uniquement): attribuez votre propre nom à la chaîne.
- **Modif. num. chaîne** (chaînes numériques uniquement): Modifiez le numéro en appuyez sur les boutons du numéro souhaité.

## Autres fonctionnalités

### Option de rech. de câble

(en fonction du pays)

Définit des options de recherche supplémentaires, telles que la fréquence et le taux de symbole pour une recherche sur un réseau câblé.

- **Fréq. début / Fréq. fin:** définit la fréquence de début ou de fin (différente dans chaque pays).
- **Taux de symbole:** affiche les taux de symboles disponibles.
- **Modulation:** affiche les valeurs de modulation disponibles.

## Gestion chaînes

### Menu d'options Gestion chaînes

Définissez chaque chaîne à l'aide des options du menu

**Gestion chaînes (Verrouil. / Déverr., Enr. Programmé, Rappel progr., Tri des canaux, Réorganiser, Supprimer, Sélectionner tout / Désélectionner tout)**. Les options de menu peuvent varier selon l'état de la chaîne.

1. Sélectionnez une chaîne et appuyez sur le bouton **TOOLS**.
2. Sélectionnez une fonction et modifiez ses réglages.

- **Lock / Unlock:** verrouille une chaîne afin qu'elle ne puisse pas être sélectionnée ni visualisée.

#### REMARQUE

- Cette fonction n'est disponible que si l'option **Verrouillage Parental** est définie sur **Activé**
- L'écran de saisie du code PIN apparaît. Entrez votre code PIN à 4 chiffres ; "par défaut "0-0-0-0". Modifiez le code PIN à l'aide de l'option **Modifier PIN**.

- **Enr. Programmé** (chaînes numériques uniquement) : vous permet d'enregistrer un programme en cours de diffusion ou d'établir une réservation pour un programme planifié.

 Vous devez connecter au téléviseur un périphérique USB disposant d'une mémoire minimale de 4 Go.

 Une unité de stockage USB ne peut pas enregistrer avant d'avoir réalisé le Test de perf. du périph.

 En cas de disque dur USB, plus de 5 400 tr/min

 En cas de clé USB, USB 2.0 et SLC.  
(La taille minimale de la clé USB est de 2 Go.)

- **Rappel progr.:** vous pouvez programmer l'affichage automatique d'une chaîne déterminée à l'heure prévue. Avant d'utiliser cette fonction, vous devez régler l'heure.

 Lorsqu'une chaîne numérique est sélectionnée, appuyez sur le bouton dans **Gestion chaînes** ► pour afficher le programme numérique.

- **Tri des canaux** (chaînes analogiques uniquement): cette opération vous permet de changer les numéros de programme des chaînes mémorisées. Cela peut s'avérer nécessaire après avoir utilisé la mémorisation automatique.

- **Réorganiser** (lorsque l'option Antenne est définie sur Satellite): réorganisez la gestion des chaînes dans l'ordre numérique.

- **Supprimer:** Vous pouvez supprimer une chaîne afin d'afficher les chaînes de votre choix.

- **Sélectionner tout / Désélectionner tout:** permet de sélectionner toutes les chaînes ou de désélectionner celles sélectionnées dans le gestionnaire de chaînes.



## 🕒 Programmé

(dans **Gestion chaînes**)

Vous pouvez voir, modifier ou supprimer une émission que vous avez réservée.

- **Infos modif.** : modifiez une émission que vous avez réservée.
- **Annuler progr.**: annulez une émission que vous avez réservée.
- **Information**: permet d'afficher les informations relatives à une émission que vous avez réservée (et d'en modifier les informations de réservation).
- **Sélectionner tout / Désélectionner tout**: permet de sélectionner ou de désélectionner tous les programmes réservés.

## Transfert liste chaînes

Entrez votre code PIN à quatre chiffres.

Importe ou exporte la carte des chaînes. Vous devez connecter un périphérique de stockage USB pour utiliser cette fonction.

- **Importer depuis le périphérique USB**: permet d'importer une liste de chaînes depuis un périphérique USB.
- **Exporter vers le périphérique USB**: permet d'exporter une liste de chaînes vers un périphérique USB. Cette fonction est disponible lorsqu'un périphérique USB est connecté.

## Réglage fin

Si le signal est faible ou déformé, vous pouvez effectuer manuellement un réglage fin du canal.

- 🔧 Si le signal est faible ou déformé, vous pouvez effectuer manuellement un réglage fin du canal. Les chaînes finement réglées sont marquées par un astérisque "\*".
- 🔧 Pour réinitialiser le réglage précis, sélectionnez **Réinit.**

## Menu Image

### Changement du mode Image prédéfinie

#### Mode

Sélectionnez le type d'image que vous préférez.

- **Dynamique** : adapté à un environnement lumineux.
- **Standard** : adapté à un environnement normal.
- **Naturel**: permet de réduire la fatigue oculaire.
  - 🔧 L'option **Naturel** n'est pas disponible en mode PC.
- **Cinéma**: convient au visionnage de films dans une pièce sombre.

## Réglage des paramètres de l'image

### Rétroéclairage / Contraste / Luminosité / Netteté / Couleur / Teinte (V/R)

Votre téléviseur dispose de plusieurs options de réglage pour le contrôle de la qualité d'image.

#### 🔧 REMARQUE

- Dans les modes **TV, Ext., AV** du système PAL, vous ne pouvez pas utiliser la fonction **Teinte (V/R)**.
- En mode PC, vous ne pouvez modifier que les options **Rétroéclairage, Contraste** et **Luminosité**.
- Les paramètres peuvent être réglés et mémorisés pour chaque dispositif externe connecté au téléviseur.

## Solutions économiques

### Solution Eco

- **Mode éco. (Arrêt / Bas / Moyen / Elevé / Image désactivée / Auto.)**  : permet de régler la luminosité du téléviseur afin de réduire la consommation d'énergie. Si vous sélectionnez **Image désactivée**, l'écran est éteint, mais le son reste activé. Appuyez de nouveau sur n'importe quel bouton pour rallumer l'écran.
- **Capteur Eco (Arrêt / Activé)** : cette fonction permet d'optimiser vos économies d'énergie ; les réglages de l'image s'adaptent automatiquement en fonction de la luminosité de la pièce.
  - 🔧 Lors du réglage du **Rétroéclairage**, l'**Capteur Eco** passe sur **Arrêt**.
  - Rétro-écl. min**: Lorsque **Capteur Eco** est sur **Activé**, la luminosité minimale de l'écran peut être réglée manuellement.
  - 🔧 Si **Capteur Eco** est **Activé**, la luminosité de l'écran peut changer (il devient plus ou moins lumineux) en fonction de l'intensité de la lumière environnante.
- **Veille si aucun signal (Arrêt / 15 min / 30 min / 60 min)**: Pour éviter toute consommation d'énergie inutile, définissez la durée d'activation du téléviseur lorsqu'il ne reçoit pas de signal.
  - 🔧 Il est désactivé lorsque le PC est en mode d'économie d'énergie.

# Fonctions de base

## Modification des options d'image

### Paramètres avancés

(Disponible en mode **Standard / Cinéma**)

Vous pouvez régler les paramètres avancés de votre écran, notamment la couleur et le contraste.

✎ En mode PC, vous ne pouvez modifier que les options **Contraste Dynamique**, **Gamma**, **Balance blancs** et **Balay. rétro. LED**.

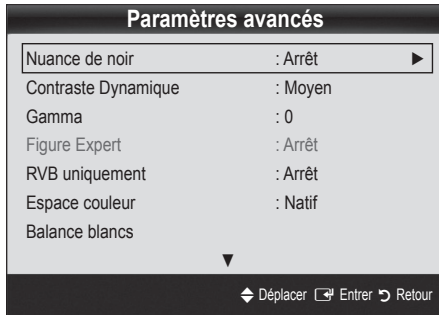

- **Nuance de noir (Arrêt / Sombre / Plus sombre / Le plus sombre)** : sélectionnez le niveau de noir afin de régler la profondeur d'écran.
- **Contraste Dynamique (Arrêt / Bas / Moyen / Elevé)** : permet de régler le contraste de l'écran.
- **Gamma** : permet de régler l'intensité des couleurs primaires.
- **Figure Expert (Arrêt / Figure1 / Figure2)** : En exécutant la fonction **Figure Expert**, l'image peut être calibrée sans générateur ni filtre. Si le menu à l'écran disparaît ou si un autre menu que le menu Image s'ouvre, la calibration est enregistrée et la fenêtre **Figure Expert** se ferme.
  - ✎ Pendant l'exécution de **Figure Expert**, aucun son n'est émis.
  - ✎ Activé uniquement en mode DTV, Composant et HDMI.
- **RVB uniquement (Arrêt / Rouge / Vert / Bleu)** : vous pouvez régler la **Couleur** ou la **Teinte (V/R)** du **Rouge**, **Vert** ou **Bleu** pour l'image d'un dispositif externe (lecteur DVD, système home cinéma, etc.).
- **Espace de couleur (Auto. / Natif / Personnalisé)** : permet de régler la gamme des couleurs disponibles pour créer l'image. Pour régler **Couleur**, **Rouge**, **Vert**, **Bleu** et **Réinit.**, définissez **Espace de couleur** sur **Personnalisé**.
- **Balance blancs** : permet de régler la température des couleurs pour que l'image soit plus naturelle.
  - Aj. Rouge / Aj. Vert / Aj. Bleu** : permet de régler la profondeur de chaque couleur (rouge, vert, bleu).
  - Régl. Rouge / Régl. vert / Régl. bleu** : permet de régler la luminosité de chaque couleur (rouge, vert, bleu).
  - Réinit.** : rétablit les paramètres **Balance blancs** par défaut.
- **Balance Blancs 10p (Arrêt / Activé)** : contrôle la balance des blancs par intervalle de 10 points en réglant la luminosité des couleurs rouge, verte et bleue.
  - ✎ Ce mode est disponible lorsque le mode d'image est réglé sur **Cinéma** et lorsque l'entrée externe est définie sur HDMI ou Composant.
  - ✎ Cette fonction n'est pas prise en charge par tous les dispositifs externes.
- **Intervalle** : permet de sélectionner l'intervalle à ajuster.
- **Rouge** : permet de régler le niveau de rouge.
- **Vert** : permet de régler le niveau de vert.
- **Bleu** : permet de régler le niveau de bleu.
- **Réinit.** : rétablit les paramètres **Balance Blancs 10p** par défaut.
- **Carnation** : Accentue la rougeur de la carnation.
- **Netteté des contours (Arrêt / Activé)** : fait ressortir les contours des objets.
- **xvYCC (Arrêt / Activé)** : l'activation du mode **xvYCC** augmente les détails et agrandit l'espace colorimétrique lors de l'affichage de films à partir d'un appareil externe (lecteur de DVD, etc.) connecté à la prise Entrée Composant ou HDMI.
  - ✎ Ce mode est disponible lorsque le mode d'image est réglé sur **Cinéma** et lorsque l'entrée externe est définie sur HDMI ou Composant.
  - ✎ Cette fonction n'est pas prise en charge par tous les dispositifs externes.
- **Balay. rétro. LED (Arrêt / Normal / Cinéma / Téléspecteur)** : supprime les traînées des scènes rapides avec beaucoup de mouvements, ce qui rend l'image plus claire.

## Options d'image

✎ En mode PC, vous pouvez uniquement apporter des modifications aux options **Nuance Coul.**, **Taille** et **Temps protection auto**.

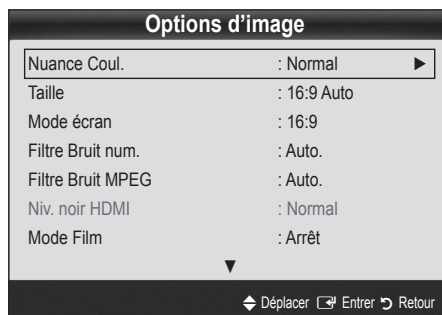

### ■ Nuance Coul. (Froide / Normal / Chaude1 / Chaude2)

- ✎ Les options **Chaude1** ou **Chaude2** sont désactivées avec le mode d'image **Dynamique**.
- ✎ Les paramètres peuvent être réglés et mémorisés pour chaque dispositif externe connecté à une entrée du téléviseur.

■ **Taille**: il se peut que votre décodeur câble / récepteur satellite dispose de son propre jeu de tailles d'écran. Il est toutefois vivement conseillé d'utiliser le mode 16:9.

**16:9 Auto**: Règle automatiquement la taille de l'image au format 16:9.

**16:9**: règle la taille de l'image sur 16:9 de façon appropriée pour les DVD ou la diffusion au format cinémascope.

**Zoom large**: Agrandit l'image à une taille supérieure à 4:3.

✎ Réglez la **Position** à l'aide des boutons ▲ et ▼.

**Zoom**: Agrandit les images en 16:9 dans le sens vertical pour l'adapter à la taille de l'écran.

✎ réglez la **Position** ou la **Taille** à l'aide des boutons ▲, ▼.

**4:3**: Paramètre par défaut pour un film cinéma ou la diffusion normale.

✎ Ne regardez pas un film au format 4:3 pendant une période prolongée. Les traces de bordures situées sur la gauche, sur la droite et au centre de l'écran peuvent donner lieu au phénomène de rémanence (brûlure d'écran) non couvert par la garantie.

P.SIZE



**Adapter à l'écran**: Affiche l'intégralité de l'image sans coupure lors de l'entrée de signaux HDMI (720p / 1080i / 1080p) ou Composant (1080i / 1080p).

### ✎ REMARQUE

- Lorsque le mode PIP est réglé sur Double (■ ■), l'option Format de l'image est désactivée.
- Les options de taille de l'image peuvent varier en fonction de la source d'entrée.
- Les options disponibles peuvent varier en fonction du mode sélectionné.
- En mode PC, seuls les modes **16:9** et **4:3** peuvent être réglés.
- Les paramètres peuvent être réglés et mémorisés pour chaque dispositif externe connecté à une entrée du téléviseur.
- Après avoir sélectionné l'option **Adapter à écran** en mode **HDMI** (1080i / 1080p) ou **Composant** (1080i / 1080p): réglez la **Position** ou la **Taille** à l'aide des boutons ▲, ▼, ◀, ▶.
- Si vous utilisez la fonction **Adapter à écran** avec l'entrée HDMI 720p, une ligne sera coupée en haut, en bas, à gauche et à droite, comme c'est le cas avec la fonction Overscan.

■ **Mode écran (16:9 / Zoom large / Zoom / 4:3)**: disponible uniquement lorsque la taille d'image est définie sur **16:9 Auto**. Vous pouvez déterminer la taille d'image souhaitée sur 4:3 WSS (Wide Screen Service) ou sur la taille d'origine. Chaque pays européen requiert une taille d'image différente.

✎ Non disponible en mode PC, Composant et HDMI.

■ **Filtre Bruit num. (Arrêt / Bas / Moyen / Elevé / Auto. / Visualisation auto)**: lorsque le signal de diffusion est faible, des bruits parasites ou une impression fantôme peuvent apparaître. Sélectionnez l'une des options jusqu'à l'obtention d'une image de qualité optimale.

**Visualisation auto**: permet, lors de la modification de chaînes analogiques, d'afficher l'intensité du signal en cours et de définir le filtre de bruit de l'écran.

✎ Disponible uniquement pour les chaînes analogiques.

■ **Filtre Bruit MPEG (Arrêt / Bas / Moyen / Elevé / Auto.)**: réduit le bruit MPEG afin d'offrir une meilleure qualité d'image.

■ **Niv. noir HDMI (Normal / Bas)**: permet de choisir le niveau de noir pour régler la profondeur de l'écran.

✎ Disponible uniquement en mode HDMI (signaux RVB).

■ **Mode Film (Arrêt / Auto.1 / Auto.2)**: règle le téléviseur de sorte qu'il détecte et traite automatiquement les signaux de cinéma en provenance de toutes les sources et adapte l'image afin d'obtenir une qualité optimale.

✎ Disponible en modes TV, AV, COMPOSANT (480i / 1080i) et HDMI (480i / 1080i).

# Fonctions de base

- **Motion Plus (Arrêt / Précis / Standard / Fluide / Personnalisé / Démo):** supprime les traînées des scènes rapides avec beaucoup de mouvements, ce qui rend l'image plus claire.

 Si des parasites apparaissent sur l'écran, configurez la fonction **Motion Plus** sur **Arrêt**. Si la fonction **Motion Plus** est définie sur **Personnalisé**, vous pouvez configurer manuellement l'option **Réduction de flou**, **Réduc. vibrations** ou **Réinit..**

 Si la fonction **Motion Plus** est définie sur **Démo.**, vous pouvez comparer la différence entre les modes **Arrêt** et **Activé**.

**Réduction de flou:** règle le niveau de réduction du flou à partir des sources vidéo.

**Réduc. vibrations:** règle le niveau de réduction des vibrations à partir des sources vidéo lors de la lecture de films.

**Réinit.:** restaure les paramètres par défaut.

- **Temps protection auto (2 heures / 4 heures / 8 heures / 10 heures / Arrêt):** Si l'écran est inutilisé et affiche une image fixe pendant un certain temps défini par l'utilisateur, l'économiseur d'écran est activé de manière à prévenir la formation d'images parasites sur l'écran.
- **Smart LED (Arrêt / Bas / Standard / Elevé / Démo):** Contrôle le rétroéclairage LED pour optimiser la clarté de l'image.  
**Démo:** Affiche la différence entre les modes **activé** et **Arrêt** de l'option **Smart LED**.

## Regarder la télévision à l'aide de la fonction 3D

**INFORMATIONS DE SECURITE IMPORTANTES. LISEZ LES AVERTISSEMENTS SUIVANTS AVANT QUE VOUS OU VOTRE ENFANT N'UTILISIEZ LA FONCTION 3D**

### ATTENTION

- Une supervision particulière est requise de la part des parents lorsque des enfants ou des adolescents regardent des images 3D. L'optimisation de l'image peut prendre un certain temps.
- L'effet 3D peut être perçu différemment d'une personne à l'autre. Il est possible que vous ne perceviez pas cet effet si votre correction est très différente à chaque œil.
- Une supervision particulière est requise de la part des parents lorsque des enfants ou des adolescents regardent des images 3D.
- Avertissement contre l'épilepsie photosensible et d'autres risques de santé
  - Certains spectateurs peuvent être victimes d'une crise d'épilepsie ou d'une attaque lorsqu'ils sont exposés à certaines images ou lumières clignotantes qui peuvent être contenues dans certaines images télévisuelles ou jeux vidéo. Si vous êtes sujet à ce type de pathologie ou s'il existe des antécédents familiaux, consultez un spécialiste avant d'utiliser la fonction 3D.
  - Même les personnes sans antécédent personnel ou familial d'épilepsie ou d'attaque peuvent se trouver dans un état non diagnostiqué qui peut causer des "crises d'épilepsie photosensibles".
  - Ne regardez pas d'images 3D si vous êtes incohérent, somnolent, fatigué ou malade. Évitez de regarder des images 3D pendant de longues heures.
- Si vous constatez l'un des symptômes suivants, détournez-vous immédiatement des images 3D et consultez un spécialiste : **(1) vision altérée ; (2) étourdissement ; (3) vertige ; (4) mouvement involontaire comme un spasme à l'œil ou au muscle ; (5) confusion ; (6) nausée ; (7) perte des repères ; (8) convulsions ; (9) crampes ; et/ ou (10) désorientation.** Les parents doivent surveiller et demander à leurs enfants s'ils ressentent l'un des symptômes précités. Les enfants et les adolescents sont plus sujets à ressentir ces symptômes que les adultes.
- Regarder la télévision pendant de nombreuses heures en se tenant trop près de l'écran peut affaiblir votre vision.
- Le fait de regarder la télévision pendant plusieurs heures avec des lunettes 3D peut provoquer des maux de tête ou une sensation de fatigue. En cas de maux de tête, de fatigue ou de vertiges, arrêtez de regarder la télévision et reposez-vous.
- Certaines images 3D peuvent surprendre les spectateurs. L'utilisation de la fonction 3D est déconseillée aux femmes enceintes, aux personnes âgées, épileptiques et souffrant de maladies physiques graves.
- Les images 3D sont déconseillées aux personnes en mauvaise condition physique, en manque de sommeil ou ayant consommé de l'alcool.
- Soyez attentif aux éléments qui vous entourent. Ce produit est conçu pour être utilisé en immersion. N'utilisez PAS ce produit près d'une cage d'escalier ouverte, de câbles, de balcons ou d'autres objets sur lesquels on peut trébucher, contre lesquels on peut se cogner, que l'on peut renverser ou casser. En effet, si vous sursautez ou vous imaginez que les images 3D sont réelles, vous risquez de casser un objet ou de vous blesser en faisant un mouvement brusque.
- Utilisez les lunettes 3D uniquement pour le but pour lequel elles ont été conçues. Porter des lunettes 3D à d'autres fins (comme lunettes de vue, de soleil ou de protection, par exemple) peut, en effet, occasionner des blessures physiques ou des troubles de la vision.
- Les vidéos en immersion peuvent éventuellement avoir des effets défavorables sur l'utilisateur, y compris des nausées, des troubles de la perception, une désorientation, une fatigue oculaire et une diminution de la stabilité posturale. Faites des pauses fréquentes pour réduire le risque de subir ces effets, comme il l'est habituellement suggéré de le faire pour d'autres appareils, tels que les claviers et les écrans d'ordinateur, que l'on a tendance à fixer ou sur lesquels on se concentre. Si vos yeux montrent des signes de fatigue ou de dessèchement, ou si vous présentez l'un des symptômes précités, arrêtez immédiatement d'utiliser cet appareil et ne recommencez pas avant au moins trente minutes après que les symptômes se sont dissipés.
- La distance de visualisation idéale devrait correspondre à au moins trois fois la hauteur de l'écran. Nous recommandons une position assise où les yeux du spectateur sont au même niveau que l'écran.

## 3D

Cette incroyable nouvelle fonction vous permet de regarder du contenu 3D. Pour en profiter pleinement, vous devez acquérir des lunettes 3D Samsung (SSG-2100AB, SSG-2200AR, SSG-2200KR) afin de regarder des vidéos 3D.

Ces lunettes sont vendues séparément. Pour obtenir des informations d'achat plus détaillées, contactez le revendeur qui vous a vendu ce téléviseur.

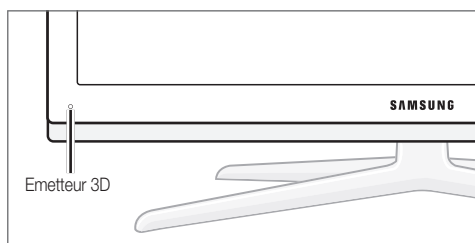
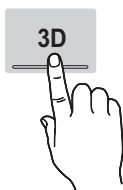







Si un obstacle se trouve entre l'émetteur et les lunettes 3D, vous risquez de ne pas obtenir l'effet 3D attendu.

- **Mode 3D**: permet de sélectionner le format d'entrée 3D.

Si vous souhaitez bénéficier pleinement de l'effet 3D, mettez d'abord les lunettes 3D, puis sélectionnez **Mode 3D** dans la liste ci-dessous afin de profiter du meilleur visionnage 3D.

Lorsque vous regardez des images 3D, allumez les lunettes 3D actives.

Mode 3D	Fonctionnement
<b>Arrêt</b>	Désactive la fonction 3D.
 <b>2D → 3D</b>	Transforme une image 2D en 3D.
 <b>Côte à côte</b>	Affiche deux images côte à côte.
 <b>Haut et bas</b>	Affiche une image au-dessus de l'autre.
 <b>Ligne par ligne</b>	Affiche alternativement les images destinées à l'œil gauche et à l'œil droit dans des lignes.
 <b>Bande verticale</b>	Affiche alternativement les images destinées à l'œil gauche et à l'œil droit dans des colonnes.
 <b>Échiquier</b>	Affiche alternativement les images destinées à l'œil gauche et à l'œil droit dans des pixels.
 <b>Fréquence</b>	Affiche alternativement les images destinées à l'œil gauche et à l'œil droit dans des cadres.

Des options "côte à côte" et "Haut et Bas" sont disponibles lorsque la résolution est 720p, 1080i et 1080p en mode **DTV**, **HDMI** et **USB** ou réglée sur Connexion PC par câble HDMI/DVI.

Les options "Bande verticale", "Ligne par ligne" et "Damier" sont disponibles lorsque la résolution est réglée sur Connexion PC par câble HDMI/DVI.

L'option "Fréquence" affiche la fréquence (60Hz uniquement) lorsque la résolution est définie sur PC.

- **3D → 2D (Arrêt / Activé)**: affiche uniquement l'image pour l'œil gauche.

Cette fonction est désactivée lorsque **Mode 3D** est défini sur "2D → 3D" ou sur **Arrêt**.

- **Point de vue 3D**: Configuration générale de la perspective 3D.

Cette fonction est désactivée lorsque **Mode 3D** est défini sur "2D → 3D" ou sur **Arrêt**.

- **Prof**: règle la mise au point/profondeur en mode "2D → 3D".

Cette fonction s'active uniquement lorsque l'option **Mode 3D** est définie sur "2D → 3D".

- **Correction d'image**: règle l'image pour l'œil gauche et l'œil droit.

- **Affichage auto 3D (Arrêt / Activé)**: si l'option **Affichage auto 3D** est définie sur **Activé**, un signal HDMI au format "Côte à côte" avec l'une des résolutions ci-dessous passe automatiquement en 3D. Dans le cas présent, des informations 3D correctes doivent être envoyées à partir de l'émetteur HDMI 1.3.

Si une erreur 3D se produit en raison d'une erreur d'information 3D, définissez l'option **Affichage auto 3D** sur **Arrêt** et sélectionnez manuellement un **Mode 3D** à l'aide du bouton 3D ou du menu correspondant.

Résolution prise en charge (16:9 uniquement)

Résolution	Fréquence (Hz)
1280 x 720p	50 / 60 Hz
1920 x 1080i	50 / 60 Hz
1920 x 1080p	24 / 30 / 50 / 60 Hz

### Résolution prise en charge pour le mode PC HDMI

La résolution du mode PC HDMI est optimisée sur une entrée 1920 x 1080.

Il se peut qu'une résolution d'entrée autre que 1920 x 1080 ne s'affiche pas correctement en mode 3D ou plein écran.

# Fonctions de base

## Visionnage d'une image 3D



1. Appuyez sur le bouton **CONTENT** pour faire apparaître le menu **Aff. contenu**.
2. Appuyez sur le bouton **◀** ou **▶**, puis sélectionnez **3D**.  
Pour regarder la télévision en 3D, portez des lunettes 3D et appuyez sur le bouton d'alimentation des lunettes.
3. Sélectionnez **OK** et appuyez ensuite sur le bouton **ENTER**.
4. À l'aide des boutons **◀** et **▶** de la télécommande, sélectionnez le **Mode 3D** de l'image à visionner.

La disponibilité de certains modes 3D dépend du format de l'image source.

## Formats pris en charge et spécifications de fonctionnement du format HDMI 1.4

Format du signal source	Norme HDMI 1.4 3D
1920x1080p à 24Hz x 2	1920x2205p à 24Hz
1280x720p à 60Hz x 2	1280x1470p à 60Hz
1280x720p à 50Hz x 2	1280x1470p à 50Hz

Le mode passe automatiquement en 3D pour l'entrée vidéo 3D dans l'un des formats mentionnés ci-dessus.

Pour le format HDMI 1.4 à 24 Hz, le téléviseur est optimisé comme suit :

- **Résolution du premier mode d'affichage**: si la fonction **Motion Plus** est définie sur **Arrêt**, **Précis** ou **Standard**, vous pouvez visionner la vidéo dans une résolution élevée, optimisée sur la résolution de la vidéo source.
- **Mode d'affichage Réduc. vibrations**: si la fonction **Motion Plus** est définie sur **Fluide** ou **Personnalisé**, vous pouvez visionner une image fluide, sans vibrations.

## Avant d'utiliser la fonction 3D...

### REMARQUE

- Lorsque vous regardez des images 3D sous une lampe fluorescente (50 Hz ~ 60 Hz) ou une lampe à 3 longueurs d'onde, il se peut que l'écran scintille légèrement. Si c'est le cas, baissez la lumière ou éteignez la lampe.
- Le mode 3D se désactive automatiquement dans les cas suivants : lorsque vous changez de canal ou de source d'entrée ou lorsque vous accédez à **Media Play** ou **Internet@TV**.
- Certaines fonctions (Image) sont désactivées en mode **3D**.
- Le mode **3D** ne prend pas en charge les fonctions **PIP** et diffusion de données.
- Le mode 3D ne prend pas en charge les diffusions de données (MHEG/ MHP).
- Il se peut que les lunettes 3D d'autres fabricants ne soient pas prises en charge.
- Lors de la mise en marche initiale du téléviseur, l'optimisation de l'écran 3D peut nécessiter quelques instants.
- En cas de proximité avec un autre appareil 3D ou électronique, il est possible que les lunettes 3D actives ne fonctionnent pas correctement. En cas de problème, éloignez aussi loin que possible les autres appareils électroniques des lunettes 3D.
- Lorsque des personnes ayant une acuité visuelle particulièrement fine visionnent des images en provenance d'une source 3D à 50 Hz dont le mode Jeux est activé, elles peuvent déceler un scintillement sur les images lumineuses.
- Les **Photos de Media Play** sont affichées uniquement en mode "2D → 3D".
- Il se peut que les effets 3D ne s'affichent pas si vous êtes allongé sur le côté.
- Veillez à rester dans l'angle de visualisation et à une distance de visualisation de la télévision optimale lorsque vous regardez des images 3D.
  - Sinon, vous risquez de ne pas pouvoir profiter des effets 3D attendus.

## Réinitialisation de l'image (OK / Annuler)

Rétablit les paramètres par défaut du mode d'image actuel.

### Configuration du téléviseur avec le PC

Réglez le mode d'entrée sur PC.

### Réglage automatique

Cette option permet de régler les positions/valeurs de fréquence et d'affiner automatiquement les paramètres.

 Non disponible en cas de connexion à l'aide d'un câble HDMI/DVI.

### Ecran

- **Régl. Base / Régl. Préc.** : élimine ou réduit les parasites visuels. Si vous ne pouvez pas éliminer ces parasites au moyen d'un réglage précis uniquement, réglez la fréquence (**Régl. Base**) au mieux, puis effectuez de nouveau un réglage précis. Une fois les parasites réduits, effectuez un nouveau réglage de l'image pour l'aligner au centre de l'écran.
- **Position** : réglez la position de l'écran du PC à l'aide des boutons directionnels (▲ / ▼ / ◀ / ▶).
- **Réinitialiser Image** : Rétablit les valeurs par défaut de l'image.

### Utilisation de votre téléviseur comme écran d'ordinateur (PC)

Configuration de votre logiciel PC (instructions basées sur Windows XP) En fonction de la version de Windows et de la carte vidéo, il se peut que les écrans de votre PC présentent un aspect différent. Dans ce cas, les mêmes informations de paramétrage de base seront presque toujours d'application. Dans le cas contraire, contactez le fabricant de votre ordinateur ou votre revendeur Samsung.

1. Cliquez sur "Panneau de configuration" dans le menu Démarrer de Windows.
2. Cliquez sur "Apparence et thèmes" dans le "Panneau de configuration" et une boîte de dialogue apparaît.
3. Cliquez sur "Affichage" et une boîte de dialogue apparaît.
4. Naviguez vers l'onglet "Paramètres" dans la boîte de dialogue.
  - Réglage correct de la taille (résolution) [Optimal: 1920 x 1080 pixels]
  - S'il existe une option de fréquence verticale dans votre boîte de dialogue des paramètres d'affichage, la valeur correcte est "60" ou "60 Hz". Sinon, cliquez sur "OK" et quittez la boîte de dialogue.

## Menu Son

### Changement du mode Son prédéfini

### SRS TheaterSound

- **Standard** : sélectionne le mode son normal.
- **Musique** : accentue la musique par rapport aux voix.
- **Cinéma** : offre le meilleur son pour les films.
- **Voix claire** : accentue les voix par rapport aux autres sons.
- **Amplifier** : augmente l'intensité du son aigu pour garantir une meilleure écoute aux personnes malentendantes.

### Réglage des paramètres sonores

### Egaliseur

Cette fonction permet de régler le mode de son (mode de son standard uniquement).

- **Balance G/D** : règle la balance entre les haut-parleurs droit et gauche.
- **100Hz / 300Hz / 1kHz / 3kHz / 10kHz** (Réglage de la bande passante) : permet de régler le niveau de fréquence de la bande passante.
- **Réinit.** : rétablit les paramètres par défaut de l'égaliseur.

### Systemes sonores, etc.

### SRS TruSurround HD (Arrêt / Activé)

(mode de son standard uniquement)

Cette fonction garantit un son surround virtuel 5.1 canaux par le biais de deux haut-parleurs grâce à la technologie HRTF (Head Related Transfer Function).

### SRS Clarté Dialogues (Arrêt / Activé)

(mode de son standard uniquement)

Cette fonction permet d'accentuer l'intensité d'une voix par rapport au fond musical ou aux effets sonores, de manière à rendre les dialogues plus clairs.

# Fonctions de base

## Langue audio

(chaînes numériques uniquement)

Permet de modifier la valeur par défaut des langues audio.

 La langue disponible peut varier en fonction de l'émission.

## Format Audio

(chaînes numériques uniquement)

Lorsque le son est émis à la fois par le haut-parleur principal et le récepteur audio, un effet d'écho peut se produire en raison de la différence de vitesse de décodage entre le haut-parleur principal et le récepteur audio. Dans ce cas, utilisez la fonction Haut-parleur TV.

 **Format Audio** peut varier en fonction de la diffusion. Le son Dolby Digital 5.1 est disponible uniquement en cas de connexion d'un haut parleur externe au moyen d'un câble optique.

## Description audio

(non disponible dans tous les pays) (chaînes numériques uniquement)

Cette fonction traite le flux audio relatif à la Description audio AD (Audio Description) qui est envoyé avec le son principal par le radiodiffuseur.

- **Description audio (Arrêt / Activé)**: active ou désactive la fonction de description audio.
- **Volume** : permet de régler le volume de description audio.

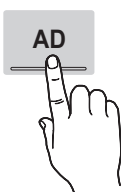





## Volume auto (Arrêt / Normal / Nuit)

Pour équilibrer le niveau de volume sur chaque canal, définissez cette option sur **Normal**.

- **Nuit** : ce mode propose un meilleur son que celui du mode **Normal**, ne faisant presque aucun bruit. Il s'avère particulièrement utile pendant la nuit.

## Sélection Haut-parleur (Ht-parl ext / Haut-parleur TV)

Un effet d'écho peut se produire en raison de la différence de vitesse de décodage entre le haut-parleur principal et le récepteur audio. Dans ce cas, réglez le téléviseur sur **Ht-parl ext**.

-  Lorsque **Sélection Haut-parleur** est défini sur **Ht-parl ext**, les boutons **MUTE** et du volume ne fonctionnent pas et les paramètres sonores sont limités.
-  Lorsque **Sélection Haut-parleur** est défini sur **Ht-parl ext**.
  - **Haut-parleur TV: Arrêt, Ht-parl ext: Activé**
-  Lorsque **Sélection Haut-parleur** est défini sur **Haut-parleur TV**.
  - **Haut-parleur TV: Activé, Ht-parl ext : Activé**
-  En l'absence de signal vidéo, les deux haut-parleurs sont coupés.

## Paramètre supp.

(chaînes numériques uniquement)

- **Niveau Audio DTV (MPEG / HE-AAC)**: cette fonction vous permet de réduire la disparité d'un signal vocal (à savoir l'un des signaux reçus lors d'une émission de télévision numérique) sur le niveau souhaité.

 En fonction du type de signal de radiodiffusion, les options **MPEG / HE-AAC** peuvent être réglées sur une valeur comprise entre -10 dB et 0 dB.

 Pour augmenter ou diminuer le volume, réglez ces valeurs entre 0 et -10, respectivement.

- **Sortie SPDIF**: SPDIF (Sony Philips Digital InterFace) permet d'offrir un son numérique et de réduire ainsi les interférences vers les haut-parleurs et divers périphériques numériques tels qu'un lecteur DVD.

**Format Audio** : Lors de la réception d'un programme TV numérique, vous pouvez sélectionner le format de sortie audio numérique (SPDIF) à partir des options **PCM** ou **Dolby Digital**.

**Retard Audio** : permet de corriger la différence audio-vidéo, lorsque vous regardez la télévision ou une vidéo, et d'écouter une sortie audio numérique à l'aide d'un périphérique externe tel qu'un récepteur AV (0 ms ~ 250 ms).

- **Comp Dolby Digital (Line / RF)**: cette fonction réduit la disparité entre un signal Dolby Digital et un signal vocal (à savoir, Audio MPEG, HE-AAC, Son ATV).

 Sélectionnez **Line** pour obtenir un son dynamique et **RF** pour réduire la différence entre les sons forts et faibles pendant la nuit.

**Line** : permet de définir le niveau de sortie des signaux supérieurs ou inférieurs à -31 dB (référence) sur -20 dB ou -31 dB.

**RF** : permet de définir le niveau de sortie des signaux supérieurs ou inférieurs à -20 dB (référence) sur -10 dB ou -20 dB.





## Réinitialisation du son (OK / Annuler)

Cette fonction permet de rétablir tous les paramètres sonores par défaut.

### Sélection du mode Son

Lorsque vous définissez **Dual I-II**, le mode Son actuel est affiché à l'écran.

	Type d'audio	Dual I-II	Par défaut
Stéréo A2	Mono	<b>Mono</b>	Changement automatique
	Stéréo	<b>Stéréo ↔ Mono</b>	
	Dual	<b>Dual I ↔ Dual II</b>	
NICAM Stéréo	Mono	<b>Mono</b>	Changement automatique
	Stéréo	<b>Mono ↔ Stéréo</b>	
	Dual	<b>Mono ↔ Dual I</b> ↙ Dual II ↘	

-  Si le signal stéréo est faible et qu'une commutation automatique se produit, passez alors en Mono.
-  Cette fonction n'est activée qu'avec un signal sonore stéréo.
-  Disponible uniquement lorsque la source **Entrée** est définie sur **TV**.

## Menu Configuration

### Réglage de l'heure



#### Heure

- **Horloge** : le réglage de l'heure est nécessaire pour utiliser différentes fonctions de minuterie du téléviseur.

 L'heure actuelle s'affiche à chaque fois que vous appuyez sur le bouton **INFO**.

-  Si vous débranchez le cordon d'alimentation, vous devez régler de nouveau l'horloge.

#### Mode Horloge (Auto. / Manuel)

-  En fonction du signal et de la station de diffusion, il se peut que la configuration automatique de l'heure soit incorrecte. Dans ce cas, réglez l'heure manuellement.
-  L'antenne doit être connectée pour permettre le réglage automatique de l'heure.

**Réglage Horloge**: Définissez manuellement les paramètres **Jour**, **Mois**, **Année**, **Heure** et **Minute**.



-  Disponible uniquement lorsque l'option **Mode Horloge** est définie sur **Manuel**.

**Fuseau Horaire** (en fonction du pays) : Sélectionnez votre fuseau horaire

-  Cette fonction est disponible lorsque l'option **Pays** est définie sur **Autres**.

-  Cette fonction n'est disponible que si l'option **Mode Horloge** est définie sur **Auto.**

### Utilisation de la veille

- **Veille**  : éteint automatiquement le téléviseur après une période déterminée (30, 60, 90, 120, 150 ou 180 minutes).  
 Pour annuler la fonction **Veille**, sélectionnez **Arrêt**.

### Réglage de la minuterie de mise en marche/arrêt

- **Minuteur 1 / Minuteur 2 / Minuteur 3** : vous pouvez définir trois réglages de mise en marche/arrêt différents. Vous devez, au préalable, régler l'horloge.

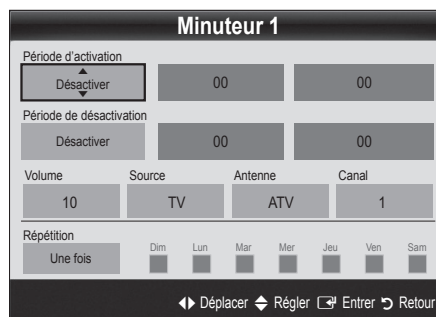

#### Période d'activation / Période de désactivation:

sélectionnez l'heure, les minutes et l'action Activer/Désactiver. (Pour activer le minuteur selon les réglages définis, choisissez **Activer**.)

**Volume** : permet de sélectionner le volume désiré.

**Source**: sélectionnez le contenu **TV** ou **USB** à lire lors de la mise sous tension automatique du téléviseur. (L'option **USB** peut uniquement être sélectionnée lorsqu'un périphérique USB est connecté au téléviseur.)

**Antenne** (lorsque **Source** est réglé sur **TV**): sélectionnez **ATV** ou **DTV**.

**Canal** (lorsque **Source** est réglé sur **TV**): sélectionnez la chaîne de votre choix.

**Contenu** (lorsque **Source** est réglé sur **USB**) : permet de sélectionner un dossier du périphérique USB contenant les fichiers de musique ou les images devant être lus lorsque le téléviseur s'allume automatiquement.

#### REMARQUE

- Si le périphérique USB ne contient aucun fichier audio ou si le dossier contenant un fichier audio n'est pas sélectionné, la fonction de veille ne fonctionne pas correctement.
- Si le périphérique USB ne contient qu'un seul fichier photo, la fonction de diaporama ne démarre pas.
- Les dossiers dont le nom est trop long ne peuvent pas être sélectionnés.
- Chaque périphérique USB utilisé se voit attribuer son propre dossier. Si vous utilisez plusieurs périphériques USB du même type, assurez-vous que les dossiers affectés à chacun d'eux portent des noms différents.

# Fonctions de base

**Répétition:** Sélectionnez **Une fois**, **Quotid.**, **Lun-Ven**, **Lun-Sam**, **Sam-Dim** ou **Manuel**. Si vous sélectionnez **Manuel**, vous pouvez choisir le jour d'activation de la minuterie.  
 La marque ✓ indique le jour sélectionné.

 Mise hors tension auto. (disponible uniquement lorsque le téléviseur est allumé par le minuteur) : le téléviseur est mis hors tension automatiquement après trois heures d'inactivité pour éviter toute surchauffe.

## Verrouillage des programmes

### Sécurité

 L'écran de saisie du code PIN s'affiche avant l'écran de configuration.

 Entrez votre code PIN à 4 chiffres ; "par défaut "0-0-0-0". Modifiez le code PIN à l'aide de l'option **Modifier PIN**.

■ **Verrouillage Parental (Arrêt / Activé):** Vous pouvez verrouiller des chaînes dans la fonction **Gestion chaînes** afin d'empêcher certains utilisateurs, tels que des enfants, de regarder des émissions qui ne leur sont pas destinées.

 Disponible uniquement lorsque la source **Entrée** est définie sur **TV**.

■ **Verrouillage parental** (en fonction du pays): Cette fonction permet d'empêcher certains utilisateurs, tels que des enfants, de regarder des émissions qui ne leur sont pas destinées, à l'aide d'un code PIN à 4 chiffres défini par l'utilisateur. Si la chaîne sélectionnée est verrouillée, le symbole "🔒" apparaît.

**Autor.tout:** déverrouille toutes les évaluations TV (fonction non prise en charge en France).

 Lorsque la fonction **Verrouillage parental** est définie sur **18**, l'écran de saisie du code PIN s'affiche avant chaque changement de chaîne (France uniquement).

■ **Modifier PIN** : permet de modifier le code personnel demandé pour pouvoir configurer le téléviseur.

 Si vous avez oublié ce code, appuyez sur les boutons de la télécommande dans l'ordre suivant, ce qui remet le code à 0-0-0-0 : **POWER (Arrêt)** → **MUTE** → 8 → 2 → 4 → **POWER (Activé)**.

## Autres fonctionnalités

### Langue

■ **Langue des menus:** définissez la langue des menus.

■ **Langue du télétexte:** sélectionnez la langue de votre choix pour le télétexte.

 L'anglais est utilisé par défaut si la langue sélectionnée n'est pas diffusée.

■ **Préférence (Langue Audio principale / Langue Audio secondaire / Langue princ. sous-titres / Langue sec. sous-titres / Langue Télétexte principale / Langue Télétexte secondaire):** sélectionnez la langue qui sera utilisée par défaut lors de la sélection d'une chaîne.

## Sous-titres

Utilisez ce menu pour définir le mode **Sous-titres**.

■ **Sous-titres (Arrêt / Activé):** active ou désactive les sous-titres.

■ **Mode (Normal / Malentendant):** configure le mode des sous-titres.

■ **Langue des sous-titres:** définit la langue des sous-titres.

 Si le programme visionné ne prend pas en charge la fonction **Malentendant**, le mode **Normal** est automatiquement activé, même si le mode **Malentendant** est sélectionné.

 L'anglais est utilisé par défaut si la langue sélectionnée n'est pas diffusée.

## Texte numérique (Désactiver / Activer)

(Royaume-Uni uniquement)

Si le programme diffuse du texte numérique, cette fonction est activée.

## Réseau (Type de réseau / Config. du réseau / Test réseau / SWL (Samsung Wireless Link) / Connexion SWL)





Pour plus d'informations sur la configuration des options, reportez-vous à la section "Connexion réseau" (p. 30).

## Général

■ **Mode Jeu (Arrêt / Activé):** En reliant le téléviseur à une console de jeu telle que PlayStation™ ou Xbox™, vous pouvez profiter d'une expérience de jeu plus réaliste en sélectionnant le mode de jeu.

### REMARQUE

- Précautions et limitations pour le mode de jeu
  - Pour déconnecter la console de jeux et connecter un autre périphérique externe, définissez **Mode Jeu** sur **Arrêt** dans le menu de configuration.
  - Si vous affichez le menu du téléviseur en **Mode Jeu**, l'écran tremble légèrement.
- L'option **Mode Jeu** n'est pas disponible lorsque la source d'entrée est réglée sur **TV** ou **PC**.
- Après avoir connecté la console de jeu, définissez **Mode Jeu** sur **Activé**, pour éviter une mauvaise qualité d'image.
- Si le **Mode Jeu** est défini sur **Activé**:
  - Le mode **Image** est défini sur **Standard** et le mode **Son** est défini sur **Cinéma**.
  - **Egaliseur** n'est pas disponible.

- **BD Wise (Arrêt / Activé)**: fournit une qualité d'image optimale pour les lecteurs DVD, les lecteurs Blu-ray et les systèmes home cinéma Samsung qui prennent en charge **BD Wise**. Lorsque la fonction **BD Wise** est réglée sur **Activé**, le mode d'image passe automatiquement en résolution optimale.
  -  Disponible lors de la connexion de produits Samsung prenant en charge **BD Wise** via un câble HDMI.
- **Transparence menu (Lumineux / Sombre)**: permet de définir la transparence du menu.
- **Mélodie (Arrêt / Bas / Moyen / Elevé)**: cette option permet de définir la lecture d'une mélodie lors de la mise en marche ou l'arrêt du téléviseur.
  -  **Mélodie** est désactivée lorsque **FastStart** est défini sur **Activé**.
- **FastStart (Arrêt / Activé)**: cette fonction garantit un affichage rapide de l'image lors de la mise sous tension du téléviseur.
- **Effet lumineux (Arrêt / En veille / En marche / Toujours)**: Vous pouvez allumer ou éteindre la LED à l'avant du téléviseur. Eteignez-la pour économiser de l'énergie ou si la LED est trop vive pour vous.
  -  Réglez l'option **Effet lumineux** sur **Arrêt** pour réduire la consommation d'énergie.
  -  La couleur de la source lumineuse peut varier en fonction du modèle.

## Interface commune

- **CI Menu**: permet à l'utilisateur d'opérer une sélection dans le menu du module CAM. Sélectionnez le CI Menu en fonction du menu Carte PC.
- **Infos sur l'application**: affiche des informations sur le module CAM inséré dans l'emplacement CI et sur la "CARTE CI ou CI+" insérée dans le module CAM. Vous pouvez installer le module CAM, que le téléviseur soit allumé ou éteint.
  1. Vous pouvez acheter un module CI CAM chez le revendeur le plus proche ou le commander par téléphone.
  2. Insérez fermement la "CARTE CI ou CI+" dans le module CAM en suivant le sens de la flèche.
  3. Insérez le module CAM avec la "CARTE CI ou CI+" dans la fente de l'interface commune (dans le sens de la flèche), de telle sorte qu'il soit aligné parallèlement à la fente.
  4. Vérifiez si une image est visible sur une chaîne à signal brouillé.

## Télécommande sans fil

Active ou désactive les commandes à distance ou donne l'autorisation de les utiliser.

## Incrustation d'image (PIP)











### PIP

Vous pouvez regarder simultanément le tuner TV et une source vidéo externe. **PIP** (Picture-in-Picture) ne fonctionne pas dans le même mode.

#### REMARQUE

- Pour le son PIP, reportez-vous à **Sélection du son**.
- Si vous éteignez le téléviseur alors que le mode **PIP** est activé, la fenêtre PIP disparaît.
- Il est possible que l'image affichée dans la fenêtre PIP semble légèrement moins naturelle lorsque vous utilisez l'écran principal pour un jeu ou un karaoké.
- Lorsque la fonction **Internet@TV** est activée, la fonction **PIP** est inaccessible.
- Réglages PIP

Image principale	Image secondaire
Composant, HDMI1/DVI, HDMI2, HDMI3, HDMI4, PC	TV

- **PIP (Arrêt / Activé)**: active ou désactive la fonction PIP.
- **Canal**: permet de choisir la chaîne affichée dans l'écran secondaire.
- **Taille** ( /  /  / ): permet de sélectionner une taille pour l'image secondaire.
- **Position** ( /  /  / ): permet de sélectionner une position pour l'image secondaire.
  -  En mode Double ( / ), la Position n'est pas réglable.
- **Sélection du son (Principal / Secondaire)**: vous pouvez sélectionner le mode audio de votre choix (**Principal / Secondaire**) en mode **PIP**.

### Diagnostic automatique

- Le diagnostic automatique peut prendre quelques minutes ; ce phénomène est normal.
- Test de l'image (Oui / Non):** utilisez cette option pour rechercher d'éventuels problèmes d'image.
- Test du son (Oui / Non):** utilisez la mélodie intégrée pour rechercher d'éventuels problèmes sonores.
  - Si les haut-parleurs du téléviseur restent muets, avant d'effectuer le test du son, vérifiez que l'option **Sélection Haut-parleur** est réglée sur **Haut-parleur TV** dans le menu **Son**.
  - La mélodie est diffusée pendant le test, même si l'option **Sélection Haut-parleur** est réglée sur **Ht-parl ext** ou si le son a été désactivé en appuyant sur le bouton **MUTE**.
- Informations de signal:** (chaînes numériques uniquement) la qualité de réception des chaînes HDTV est parfaite ou les chaînes sont indisponibles. Réglez votre antenne afin d'augmenter l'intensité du signal.
- Résolution des problèmes:** consultez cette description s'il vous semble que le téléviseur rencontre un problème.
  - Si aucun des conseils de dépannage ne s'applique au problème rencontré, contactez le service clientèle de Samsung.

### Mise à niveau du logiciel

La **Mise à niveau du logiciel** peut être effectuée via le téléviseur lorsqu'il est connecté à Internet ou en téléchargeant le micrologiciel le plus récent sur une unité de stockage USB à partir de "www.samsung.com".

**Version actuelle** le logiciel déjà installé sur le téléviseur.

- Le numéro de version est affiché au format suivant : "année/mois/jour\_version".

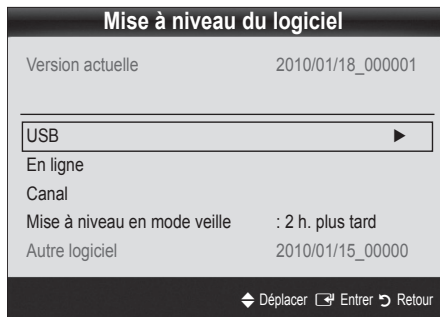

### Installation de la version la plus récente

- USB :** insérez dans le téléviseur un lecteur USB contenant la mise à niveau du micrologiciel, téléchargée depuis le site "www.samsung.com". Veuillez à ne pas couper l'alimentation ni retirer le lecteur USB pendant l'application des mises à niveau. Une fois la mise à niveau du microprogramme terminée, le téléviseur se met automatiquement hors tension, puis se rallume. Lorsque la mise à niveau du logiciel est terminée, les paramètres vidéo et audio par défaut sont réinitialisés. Nous vous recommandons de noter vos réglages pour les rétablir facilement après la mise à niveau.

Panneau arrière du téléviseur
- En ligne:** permet de mettre le logiciel à niveau par Internet.
  - Commencez par configurer votre réseau. Pour plus d'informations sur l'utilisation de la fonction Config. du réseau, reportez-vous à la section "Connexion réseau".
  - Si la connexion Internet ne fonctionne pas correctement, il se peut que la connexion soit interrompue. Réessayez le téléchargement. Si le problème persiste, effectuez la procédure de téléchargement USB et procédez à la mise à niveau.
- Canal:** met à niveau le logiciel en utilisant le signal de radiodiffusion.
  - Si la fonction est sélectionnée pendant la période de transmission du logiciel, ce dernier est automatiquement recherché et téléchargé.
  - Le temps nécessaire au téléchargement du logiciel dépend de l'état du signal.
- Mise à niveau en mode veille :** une mise à niveau manuelle est automatiquement effectuée à l'heure indiquée. Etant donné que la mise sous tension s'effectue de façon interne, il se peut que l'écran LED s'allume légèrement. Le phénomène peut se poursuivre pendant plus d'une heure jusqu'à ce que la mise à jour du logiciel soit terminée.
- Autre logiciel (sauvegarde):** Affiche la version du logiciel téléchargée par le biais de l'option **En ligne**. Cette fonction est activée si la procédure est interrompue au niveau de la dernière étape du processus de mise à niveau du logiciel.

### Guide de connexion HD

Consultez ces informations lors de la connexion de périphériques externes au téléviseur.

### Contacter Samsung

Consultez ces informations si le téléviseur ne fonctionne pas correctement ou si vous voulez mettre à niveau le logiciel. Vous pouvez trouver des informations concernant nos centres d'appel et la manière de télécharger des produits et logiciels.

### Utilisation d'un câble HDMI/DVI / D-Sub

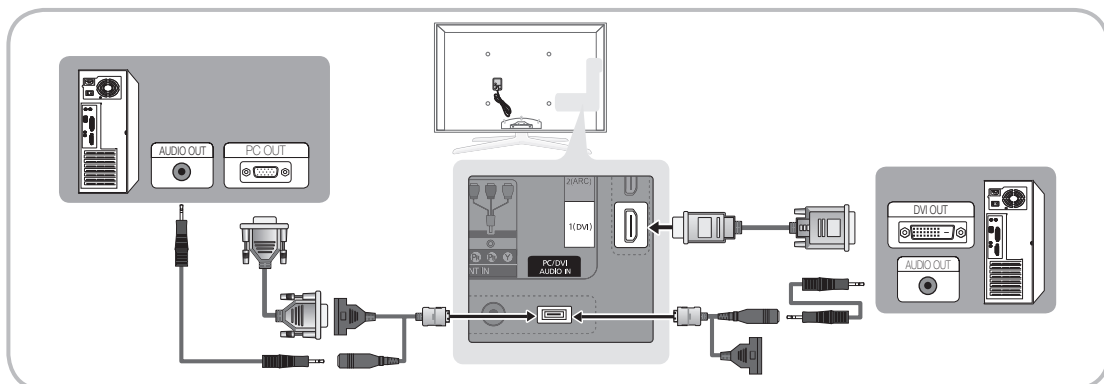

### Modes d'affichage (Entrées D-Sub et HDMI/DVI)

La résolution optimale est de 1920 X 1080 à 60 Hz.

Mode	Résolution	Fréquence horizontale (kHz)	Fréquence verticale (Hz)	Fréquence d'horloge pixels (MHz)	Polarité de synchronisation (H/V)
IBM	640 x 350	31,469	70,086	25,175	+/-
	720 x 400	31,469	70,087	28,322	-/+
MAC	640 x 480	35,000	66,667	30,240	-/-
	832 x 624	49,726	74,551	57,284	-/-
	1152 x 870	68,681	75,062	100,000	-/-
VESA CVT	720 x 576	35,910	59,950	32,750	-/+
	1152 x 864	53,783	59,959	81,750	-/+
	1280 x 720	56,456	74,777	95,750	-/+
	1280 x 960	75,231	74,857	130,000	-/+
VESA DMT	640 x 480	31,469	59,940	25,175	-/-
	640 x 480	37,861	72,809	31,500	-/-
	640 x 480	37,500	75,000	31,500	-/-
	800 x 600	37,879	60,317	40,000	+/+
	800 x 600	48,077	72,188	50,000	+/+
	800 x 600	46,875	75,000	49,500	+/+
	1024 x 768	48,363	60,004	65,000	-/-
	1024 x 768	56,476	70,069	75,000	-/-
	1024 x 768	60,023	75,029	78,750	+/+
	1152 x 864	67,500	75,000	108,000	+/+
	1280 x 1024	63,981	60,020	108,000	+/+
	1280 x 1024	79,976	75,025	135,000	+/+
	1280 x 720	45,000	60,000	74,250	+/+
	1280 x 800	49,702	59,810	83,500	-/+
	1280 x 800	62,795	74,934	106,500	-/+
	1280 x 960	60,000	60,000	108,000	+/+
1360 x 768	47,712	60,015	85,500	+/+	
1440 x 900	55,935	59,887	106,500	-/+	
1440 x 900	70,635	74,984	136,750	-/+	
1600 x 1200	75,000	60,000	162,000	+/+	
1680 x 1050	65,290	59,954	146,250	-/+	
VESA GTF	1280 x 720	52,500	70,000	89,040	-/+
	1280 x 1024	74,620	70,000	128,943	-/-
VESA DMT / DTV CEA	1920 x 1080p	67,500	60,000	148,500	+/+

### REMARQUE

- Dans le cas d'une connexion avec câble HDMI/DVI, vous devez utiliser la prise HDMI IN 1(DVI).
- Le mode entrelacé n'est pas pris en charge.
- Le téléviseur peut fonctionner de façon anormale si le format vidéo sélectionné n'est pas standard.
- Les modes Séparé et Composite sont pris en charge. Le mode SOG (Sync On Green) n'est pas pris en charge.

# Fonctions avancées

## Connexion réseau

Vous pouvez configurer votre téléviseur de telle sorte qu'il puisse accéder à Internet par le biais de votre réseau local (LAN) à l'aide d'une connexion câblée ou sans fil.

### Connexion à un réseau câblé

Vous pouvez connecter votre téléviseur au réseau local de trois manières différentes :

- En connectant le port LAN situé à l'arrière du téléviseur à un modem externe à l'aide d'un câble de catégorie 5. Voir le schéma ci-dessous.

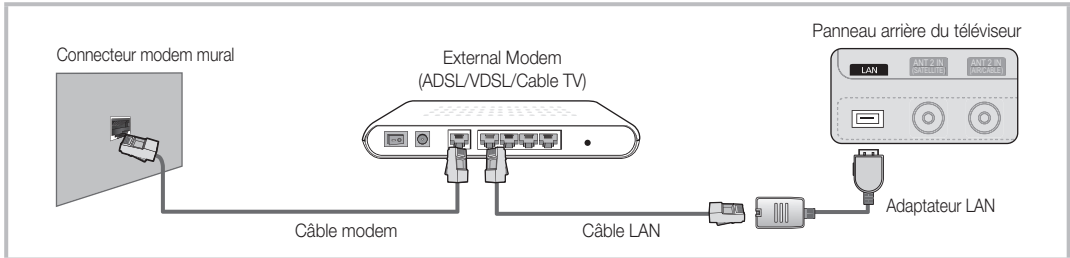

- En connectant le port LAN situé à l'arrière du téléviseur à un routeur IP connecté, à son tour, à un modem externe. Utilisez un câble de catégorie 5 pour effectuer cette connexion. Voir le schéma ci-dessous.

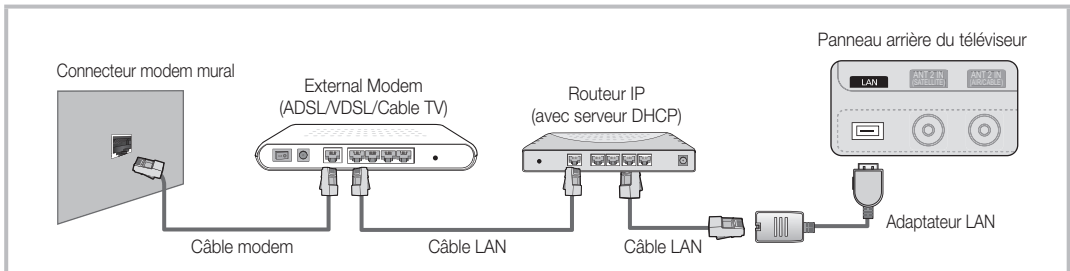

- En fonction de la configuration de votre réseau, il se peut que vous puissiez connecter directement le port LAN situé à l'arrière du téléviseur à une prise réseau murale à l'aide d'un câble de catégorie 5. Voir le schéma ci-dessous. Nous attirons votre attention sur le fait que la prise murale est connectée à un modem ou routeur situé en un autre point de la maison.

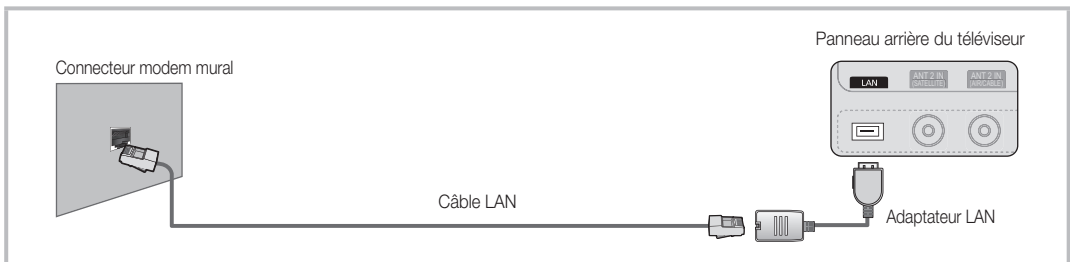

Si vous possédez un réseau dynamique, vous devez utiliser un modem ou routeur ADSL prenant en charge le protocole DHCP (Dynamic Host Configuration Protocol). Les modems de ce type fournissent automatiquement l'adresse IP, le masque de sous-réseau, la passerelle et les valeurs DNS dont votre téléviseur a besoin pour accéder à Internet. Aucune saisie manuelle n'est donc requise. La plupart des réseaux domestiques sont de type dynamique.



Certains réseaux nécessitent une adresse IP statique. Si tel est votre cas, vous devez saisir manuellement l'adresse IP, le masque de sous-réseau, la passerelle et les valeurs DNS dans l'écran de configuration câble de votre téléviseur lors de la configuration de la connexion réseau. Pour obtenir ces données, contactez votre fournisseur d'accès Internet. Si vous disposez d'un ordinateur Windows, vous pouvez également utiliser ce dernier pour obtenir ces paramètres.

- ✎ Si votre réseau nécessite une adresse IP statique, vous pouvez utiliser un modem ADSL prenant en charge le protocole DHCP. En effet, les modems de ce type vous permettent également d'utiliser des adresses IP statiques.

## Config. du réseau (Auto.)

Utilisez l'option **Config. du réseau Auto.** lors de la connexion du téléviseur à un réseau prenant en charge le protocole DHCP. Pour configurer automatiquement la connexion réseau par câble de votre téléviseur, procédez comme suit:

### Procédure de configuration automatique

1. Connectez votre téléviseur au réseau local en suivant la procédure décrite à la section précédente.
2. Allumez le téléviseur, appuyez sur le bouton **MENU** de la télécommande, utilisez le bouton **▲** ou **▼** pour sélectionner **Configuration**, puis appuyez sur le bouton **ENTER** .
3. Utilisez le bouton **▲** ou **▼** pour sélectionner **Réseau** dans le menu **Configuration** et appuyez ensuite sur le bouton **ENTER** . L'écran **Réseau** apparaît.

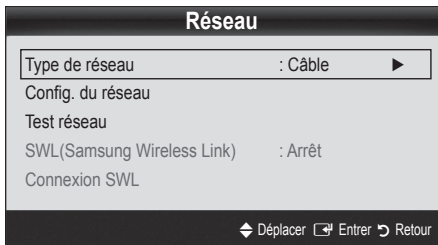

4. Dans l'écran **Réseau**, sélectionnez **Type de réseau**.
5. Définissez l'option **Type de réseau** sur **Câble**.
6. Sélectionnez **Config. du réseau**. L'écran **Config. du réseau** apparaît.

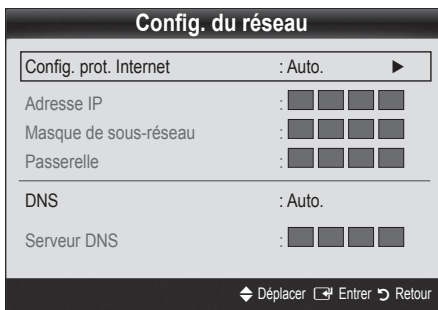

7. Définissez l'option **Config. prot. Internet** sur **Auto.**.
8. L'option **Auto.** récupère et entre automatiquement les valeurs Internet requises.
9. Une fois cette opération terminée, appuyez sur le bouton **RETURN** de votre télécommande.
10. Sélectionnez **Test réseau** pour vérifier la connexion Internet.
11. Si la fonction **Réseau** n'a pas récupéré les valeurs de connexion au réseau, consultez les instructions relatives au mode **Manuel**.

## Config. du réseau (Manuel)

Utilisez l'option **Config. du réseau Manuel** lors de la connexion du téléviseur à un réseau qui nécessite une adresse IP statique.

### Obtention des valeurs de connexion au réseau

Pour obtenir les valeurs de connexion au réseau sur la plupart des ordinateurs Windows, procédez comme suit :

1. Cliquez avec le bouton droit de la souris sur l'icône Réseau située dans le coin inférieur droit de l'écran.
2. Cliquez sur **Etat** dans le menu contextuel.
3. Cliquez sur **Assistance** dans la boîte de dialogue affichée.
4. Cliquez sur le bouton **Détails** dans l'onglet **Assistance**. Les valeurs de connexion réseau sont affichées.

### Procédure de configuration manuelle

Pour configurer manuellement la connexion réseau par câble de votre téléviseur, procédez comme suit :

1. Suivez les étapes 1 à 6 de la procédure de configuration automatique.
2. Définissez l'option **Config. prot. Internet** sur **Manuel**.
3. Appuyez sur le bouton **▼** de la télécommande pour accéder au premier champ de saisie.
4. Entrez les paramètres **Adresse IP**, **Masque de sous-réseau**, **Passerelle** et **Serveur DNS**. Utilisez les touches numériques de votre télécommande pour saisir des chiffres et les touches fléchées pour passer d'un champ de saisie à un autre.
5. Une fois cette opération terminée, appuyez sur le bouton **RETURN** de votre télécommande.
6. Sélectionnez **Test réseau** pour vérifier la connexion Internet.

# Fonctions avancées

## Connexion à un réseau sans fil

Pour établir une connexion sans fil entre le téléviseur et le réseau, vous avez besoin d'un routeur ou d'un modem et d'un adaptateur LAN sans fil Samsung (WIS09ABGN, WIS09ABGN2, WIS10ABGN), que vous connectez à la prise USB située sur le panneau latéral ou arrière du téléviseur. Voir l'illustration ci-dessous.

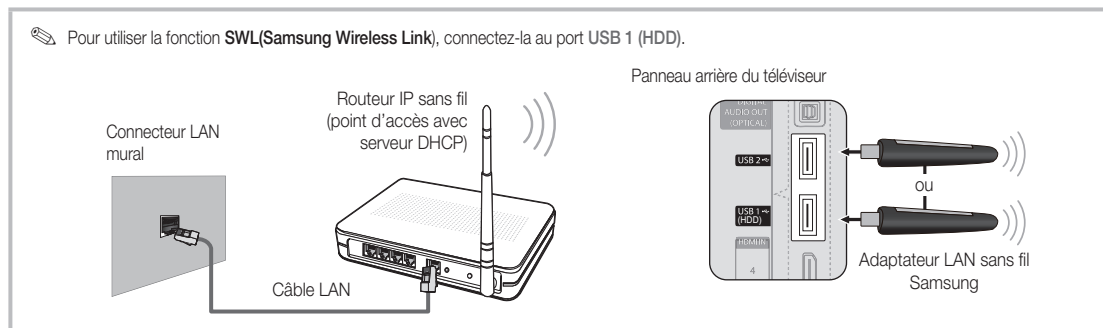

L'adaptateur LAN sans fil de Samsung est vendu séparément. Vous pouvez vous le procurer auprès de certains revendeurs, sur les sites de commerce électronique et sur Samsungparts.com. Cet adaptateur prend en charge les protocoles de communication IEEE 802.11A/B/G et N. Samsung vous conseille d'utiliser le protocole IEEE 802.11N. Si vous lisez la vidéo sur une connexion IEEE 802.11B/G, des saccades risquent d'apparaître.

### REMARQUE

- Vous devez employer l'adaptateur LAN sans fil Samsung (WIS09ABGN, WIS09ABGN2, WIS10ABGN) pour utiliser un réseau sans fil.
- L'adaptateur LAN sans fil Samsung est vendu séparément. L'adaptateur réseau sans fil Samsung est disponible auprès de certains revendeurs, sur les sites de commerce électronique et sur Samsungparts.com.
- Pour utiliser un réseau sans fil, vous devez connecter le téléviseur à un routeur IP sans fil. Si ce routeur prend en charge le protocole DHCP, le téléviseur peut utiliser DHCP ou une adresse IP statique pour se connecter au réseau sans fil.
- Sélectionnez un canal inutilisé pour le routeur IP sans fil. Si le canal affecté au routeur IP sans fil est actuellement utilisé par un autre périphérique à proximité, il y aura des interférences et des interruptions de communication.
- Si vous utilisez des paramètres de sécurité différents de ceux indiqués ci-dessous, le routeur ne fonctionnera pas avec le téléviseur.
- Si le mode Pure High-throughput (Greenfield) 802.11N est sélectionné et que le type de cryptage est défini sur WEP, TKIP ou TKIP-AES (WPS2Mixed) pour votre point d'accès, les téléviseurs Samsung ne prendront pas en charge la connexion, conformément aux nouvelles spécifications de certification Wi-Fi.
- Si votre point d'accès prend en charge le WPS (Wi-Fi Protected Setup), vous pouvez vous connecter au réseau via PBC (Push Button Configuration) ou à l'aide d'un code PIN (Personal Identification Number). La fonction WPS configurera automatiquement le SSID et la clé WPA dans ces deux modes.
- Si votre routeur, modem ou appareil n'est pas certifié, il risque de ne pas pouvoir se connecter au téléviseur via l'adaptateur LAN sans fil Samsung.
- **Méthodes de connexion**: vous pouvez configurer la connexion réseau sans fil de six façons différentes.
  - Configuration automatique Samsung
  - **PBC(WPS)**
  - Configuration automatique (à l'aide de la fonction Recherche réseau automatique)
  - Configuration manuelle
  - **SWL(Samsung Wireless Link)**
  - **Ad Hoc**
- L'adaptateur LAN sans fil Samsung peut ne pas être reconnu ou ne pas fonctionner correctement si vous utilisez une connexion par hub USB ou par câble d'extension USB autre que celui mis à disposition par Samsung.



## Avis

L'image peut apparaître altérée ou statique pour certaines chaînes lorsque le téléviseur est connecté à l'adaptateur LAN sans fil Samsung. Le cas échéant, établissez une connexion à l'aide de l'une des méthodes suivantes ou branchez l'adaptateur LAN sans fil Samsung avec un câble USB à un emplacement préservé de toute interférence radio.

### Méthode 1

Connexion à l'aide de l'adaptateur USB à angle droit

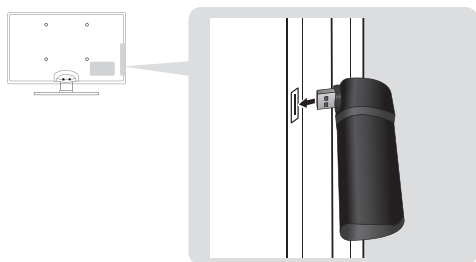

### Méthode 2

Connexion via un câble d'extension

L'adaptateur LAN sans fil Samsung doit être installé dans une zone préservée de toute interférence afin d'éviter toute interférence entre l'adaptateur et le syntoniseur.

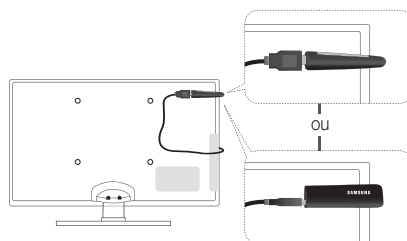

## Config. du réseau (Configuration automatique Samsung)

Cette fonction est disponible sur les points d'accès qui prennent en charge la configuration automatique Samsung. Si votre point d'accès ne prend pas en charge cette fonction, vous pouvez établir une connexion via **PBC (WPS)**, automatiquement ou manuellement.

Cette fonction est disponible lorsque **SWL (Samsung Wireless Link)** est défini sur **Arrêt**.

Vous pouvez rechercher du matériel prenant en charge la fonction de configuration automatique sur le site Web [www.samsung.com](http://www.samsung.com).

### Utilisation de la fonction de configuration automatique

- Placez le point d'accès et le téléviseur l'un à côté de l'autre et mettez-les sous tension.
  - La durée de démarrage varie d'une application à l'autre. Aussi, il se peut que vous deviez patienter environ 2 minutes.
  - Si le câble réseau (LAN) est connecté au port WAN du point d'accès pendant la configuration automatique Samsung, vous pouvez effectuer automatiquement le test de connexion Internet. Dans le cas contraire, la fonction de configuration automatique Samsung vérifiera uniquement la connexion périphérique du point d'accès (et non la connexion Internet).
- Attendez 2 minutes, puis connectez l'adaptateur LAN sans fil Samsung au téléviseur. Une fois l'adaptateur branché, la fenêtre contextuelle s'affiche.
- Aussitôt la connexion établie, placez le point d'accès parallèlement à l'adaptateur LAN sans fil Samsung, en laissant un espace maximum de 25 cm.

- Attendez que la connexion soit établie automatiquement.

Si la fonction de configuration automatique Samsung ne parvient pas à connecter le téléviseur à votre point d'accès, une fenêtre contextuelle s'ouvre pour vous informer de l'échec. Redémarrez le point d'accès, puis réessayez. Si le problème de connexion subsiste, sélectionnez l'une des autres options de configuration : **PBC (WPS)**, automatique ou manuel.

- Une fois la connexion établie, recherchez le routeur.

Si les paramètres du point d'accès ont été modifiés ou si vous utilisez le point d'accès pour la première fois, vous devez procéder à une nouvelle configuration, en commençant à l'étape 1.

## Config. du réseau (PBC(WPS))

### Configuration à l'aide de la méthode PBC (WPS)

Si votre routeur est pourvu d'un bouton PBC (WPS), procédez comme suit :

- Connectez votre téléviseur au réseau local en suivant la procédure décrite à la section précédente.
- Allumez le téléviseur, appuyez sur le bouton **MENU** de la télécommande, utilisez le bouton **▲** ou **▼** pour sélectionner **Configuration**, puis appuyez sur le bouton **ENTER** .
- Utilisez le bouton **▲** ou **▼** pour sélectionner **Réseau** dans le menu **Configuration** et appuyez ensuite sur le bouton **ENTER** .
- Dans l'écran **Réseau**, sélectionnez **Type de réseau**.
- Définissez l'option **Type de réseau** sur **Sans fil**.
- Sélectionnez **Config. du réseau**. L'écran **Config. du réseau** apparaît.

# Fonctions avancées

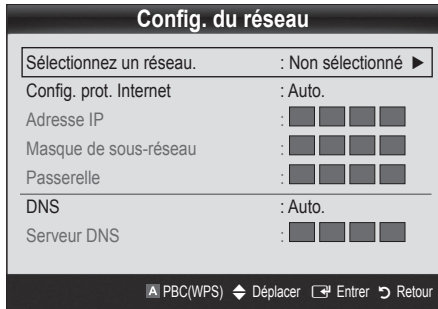

- Appuyez sur le bouton rouge de votre télécommande.
- Appuyez sur le bouton PBC (WPS) de votre routeur dans les deux minutes. Votre lecteur TV récupère automatiquement tous les paramètres réseau dont il a besoin et se connecte à votre réseau.
- Une fois la connexion configurée, appuyez sur le bouton RETURN pour quitter l'écran **Config. du réseau**.

## Config. du réseau (Auto.)

La plupart des réseaux sans fil disposent d'un système de sécurité en option qui oblige les périphériques qui y accèdent à transmettre un code de sécurité chiffré, appelé Clé d'accès ou de sécurité. Cette clé de sécurité repose sur une phrase de passe ; il s'agit généralement d'un mot ou d'une série de lettres et de chiffres d'une longueur donnée que vous avez été invité à saisir lors de la configuration de la sécurité de votre réseau sans fil. Si vous utilisez cette méthode de configuration et qu'une clé de sécurité est définie pour votre réseau sans fil, vous devrez saisir la phrase de phase lors de la procédure de configuration.

### Procédure de configuration automatique

Pour configurer automatiquement la connexion sans fil, procédez comme suit :

- Suivez les étapes 1 à 6 de la section "Configuration à l'aide de la méthode PBC (WPS)" (p. 33).
- Appuyez sur le bouton ▼ pour sélectionner **Config. prot. Internet**, puis sur le bouton ENTER. Appuyez sur le bouton ▲ ou ▼ pour sélectionner **Auto.**, puis sur ENTER.
- Appuyez sur le bouton ▲ pour accéder à l'option **Sélectionnez un réseau**, puis sur le bouton ENTER. La fonction **Réseau** recherche les réseaux sans fil disponibles. Lorsque vous avez terminé, la liste des réseaux disponibles s'affiche.
- Dans la liste des réseaux, appuyez sur le bouton ▲ ou ▼ pour sélectionner un réseau, puis sur le bouton ENTER.  
 Si le point d'accès est caché (Invisible), vous devez sélectionner l'option **Ajouter réseau** et entrer les valeurs **Nom du réseau (SSID)** et **Code de sécurité** pour établir la connexion.

- Si la fenêtre contextuelle Sécurité/PIN s'affiche, passez à l'étape 6. Si l'écran de connexion réseau apparaît, passez à l'étape 10.
- Appuyez sur le bouton ▲ ou ▼ pour sélectionner **Sécurité** ou **PIN**. Pour la plupart des réseaux domestiques, vous devez choisir Sécurité (pour **Code de sécurité**). L'écran **Sécurité** apparaît.

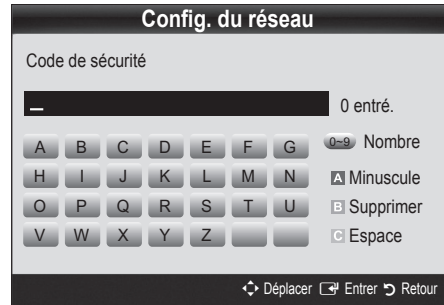

- Dans l'écran **Sécurité**, entrez la phrase de passe de votre réseau.  
 La phrase de passe doit normalement se trouver sur l'un des écrans de configuration que vous avez utilisés pour configurer votre routeur ou modem.
- Pour entrer la phrase de passe, suivez les instructions ci-dessous :
  - Appuyez sur les boutons numériques de la télécommande pour entrer des chiffres.
  - Utilisez les boutons de direction de la télécommande pour passer d'un bouton à un autre sur l'écran **Code de sécurité**.
  - Appuyez sur le bouton rouge pour changer la casse ou afficher des symboles/caractères.
  - Pour entrer une lettre ou un symbole, vous devez y accéder, puis appuyer sur le bouton ENTER.
  - Pour supprimer le dernier caractère saisi (chiffre ou lettre), appuyez sur le bouton vert de la télécommande.
- Une fois cette opération terminée, appuyez sur le bouton bleu de votre télécommande. L'écran de connexion réseau apparaît.
- Attendez que le message de confirmation de connexion s'affiche, puis appuyez sur le bouton ENTER. L'écran **Config. du réseau** s'affiche à nouveau.
- Pour tester la connexion, appuyez sur le bouton RETURN, sélectionnez **Test réseau** et appuyez enfin sur le bouton ENTER.

## Config. du réseau (Ad Hoc)

l'adaptateur LAN sans fil Samsung vous permet de vous connecter à un périphérique mobile sans faire usage d'un point d'accès, en utilisant un réseau point-à-point.

 Cette fonction est disponible lorsque **SWL(Samsung Wireless Link)** est défini sur **Arrêt**.

### Procédure de connexion au nouvel appareil ad hoc

1. Suivez les étapes 1 à 6 de la section "Configuration à l'aide de la méthode PBC (WPS)" (p. 33).
2. Choisissez l'option **Sélectionnez un réseau**. La liste des appareils/réseaux s'affiche.
3. Dans la liste des appareils, appuyez sur le bouton bleu de la télécommande.
 

 Le message **Ad-hoc est connex. Wi-Fi directe avec téléphone portable ou PC. La fonctionnalité du système de réseau existant est peut-être restreinte. Souhaitez-vous changer la connexion réseau?** s'affiche.
4. Saisissez le **Nom du réseau (SSID)** généré, puis le **Code de sécurité** dans le périphérique auquel vous souhaitez vous connecter.

### Comment se connecter à un périphérique ad hoc existant ?

1. Suivez les étapes 1 à 6 de la section "Configuration à l'aide de la méthode PBC (WPS)" (p. 33).
2. Choisissez l'option **Sélectionnez un réseau**. La liste des appareils/réseaux s'affiche.
3. Sélectionnez l'appareil de votre choix dans la liste.
4. Si la saisie d'un code de sécurité est requise, entrez-le.
 

 Si le réseau ne fonctionne pas correctement, vérifiez à nouveau les paramètres **Nom du réseau (SSID)** et **Code de sécurité**. Un **Code de sécurité** incorrect peut, en effet, provoquer un dysfonctionnement.

## Config. du réseau (Manuel)

Si les autres méthodes ne fonctionnent pas, vous devez saisir manuellement les valeurs de configuration du réseau.



### Obtention des valeurs de connexion au réseau

Pour obtenir les valeurs de connexion au réseau sur la plupart des ordinateurs Windows, procédez comme suit :

1. Cliquez avec le bouton droit de la souris sur l'icône Réseau située dans le coin inférieur droit de l'écran.
2. Cliquez sur Etat dans le menu contextuel.
3. Cliquez sur Assistance dans la boîte de dialogue affichée.
4. Cliquez sur le bouton Détails dans l'onglet Assistance. Les paramètres du réseau s'affichent.

### Procédure de configuration manuelle



Pour saisir manuellement les valeurs de connexion au réseau, procédez comme suit :

1. Suivez les étapes 1 à 6 de la section "Configuration à l'aide de la méthode PBC (WPS)" (p. 33).
2. Appuyez sur le bouton ▼ pour sélectionner **Config. prot. Internet**, puis sur le bouton ENTER . Appuyez sur le bouton ▲ ou ▼ pour sélectionner **Manuel**, puis sur ENTER .
3. Appuyez sur le bouton ▼ pour accéder au premier champ de saisie (Adresse IP).
4. Utilisez les boutons numériques pour saisir des chiffres.
5. Après avoir renseigné un champ, utilisez le bouton ► pour passer au champ suivant. Vous pouvez également utiliser les autres boutons fléchés pour vous déplacer vers le haut, vers le bas ou vers l'arrière.
6. Entrez les paramètres **Adresse IP**, **Masque de sous-réseau** et **Passerelle**.
7. Appuyez sur le bouton ▲ ou ▼ pour sélectionner **DNS**.
8. Appuyez sur le bouton ▼ pour accéder au premier champ de saisie DNS. Entrez les valeurs numériques comme indiqué précédemment.
9. Une fois cette opération terminée, appuyez sur le bouton ▲ pour accéder à l'option **Sélectionnez un réseau**. Sélectionnez votre réseau, puis appuyez sur le bouton ENTER .
10. Allez à l'étape 4 de la procédure de configuration automatique (p. 34) et suivez les instructions à partir de ce point.

# Fonctions avancées

## SWL(Samsung Wireless Link)

Cette fonction vous permet de connecter, au téléviseur, un appareil Samsung prenant en charge PBC (WPS). Vous pouvez connecter des appareils au téléviseur, même si ce dernier n'est pas relié à un routeur.

-  Pour utiliser Internet@TV, le point d'accès doit être connecté au réseau sans fil.
-  Si un adaptateur LAN sans fil Samsung est connecté au port USB 2, il se peut que le réseau ne fonctionne pas correctement. Il est conseillé de le connecter au port USB 1 (HDD).
-  Seuls les routeurs qui utilisent la bande de fréquences de 2,4 GHz sont pris en charge (les routeurs 5 GHz ne sont pas pris en charge).





## Connexion SWL

Vous pouvez connecter directement un appareil prenant en charge la norme PBC (WPS) au téléviseur.

-  Cette fonction est disponible lorsque **SWL(Samsung Wireless Link)** est défini sur **Activé**.

### Procédure de connexion de Samsung Wireless Link

Pour établir une connexion, procédez comme suit :

1. Suivez les étapes 1 à 5 de la section "Configuration à l'aide de la méthode PBC (WPS)" (p. 33).
2. Sélectionnez **SWL(Samsung Wireless Link)** à l'aide du bouton ▼ et appuyez ensuite sur ENTER  pour activer cette fonction.
3. Sélectionnez **Connexion SWL** à l'aide du bouton ▼ et appuyez ensuite sur ENTER .
4. Si le message "**Pour vous connecter dans 120 secondes, appuyez sur le bouton PBC du périphérique PBC(WPS) pris en charge.**" s'affiche, appuyez sur le bouton PBC situé sur l'appareil pour établir une connexion.
  -  Pour plus d'informations, consultez le manuel de configuration du réseau sans fil de l'appareil à connecter.
5. Si le périphérique est correctement connecté au téléviseur après le démarrage du compteur sur la boîte de dialogue, celle-ci disparaît automatiquement.
  -  Si la connexion échoue, réessayez après 2 minutes.

### Si le téléviseur ne parvient pas à se connecter à Internet

Il se peut que la connexion échoue car votre fournisseur d'accès Internet a enregistré, de manière permanente, l'adresse MAC (numéro d'identification unique) de votre ordinateur ou modem et qu'il utilise cette adresse à des fins d'authentification chaque fois que vous vous connectez à Internet. Cela a pour but d'empêcher tout accès non autorisé. Dans la mesure où votre téléviseur possède une adresse MAC différente, votre fournisseur d'accès Internet ne peut pas l'authentifier, ce qui rend impossible toute connexion.

Pour remédier à ce problème, demandez à votre fournisseur d'accès la procédure à suivre pour connecter des appareils autres que votre PC (votre téléviseur, par exemple) à Internet.

Si votre fournisseur d'accès exige un identifiant (ID) ou un mot de passe pour la connexion à Internet, votre téléviseur ne pourra peut-être pas se connecter à Internet. Si tel est le cas, vous devez entrer l'identifiant ou le mot de passe lors de la connexion à Internet. La connexion à Internet peut échouer en raison d'un problème de pare-feu. Dans ce cas, contactez votre fournisseur d'accès Internet.

Si vous ne parvenez toujours pas à vous connecter à Internet après avoir suivi les procédures indiquées par votre fournisseur d'accès, contactez Samsung Electronics au 1-800-SAMSUNG.

## Media Play

MEDIA.P



Vous pouvez lire les fichiers télévisuels, les photos, la musique et/ou les films enregistrés sur un périphérique USB de type MSC et/ou sur votre ordinateur.

MediaPlay

Progr. TV enreg.



SUM | Changer périph. | Afficher périph. | Entrer | Retour

## Connexion d'un périphérique USB

1. Allumez votre téléviseur.
2. Connectez un périphérique USB contenant des programmes TV enregistrés, des fichiers photo, de la musique et/ou des films à la prise USB 1 (HDD) ou USB 2 située sur le côté du téléviseur.
3. Lorsqu'un périphérique USB est connecté au téléviseur, une fenêtre contextuelle s'ouvre. Vous pouvez alors sélectionner **Media Play**.

Panneau arrière du téléviseur

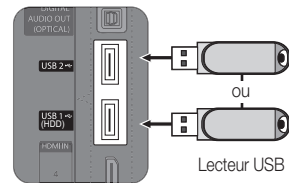

Lecteur USB

## Connexion à l'ordinateur par le biais du réseau

Vous pouvez lire les images, la musique et les vidéos enregistrées sur votre ordinateur à l'aide d'une connexion réseau en mode **Media Play**.

Si vous utilisez **Media Play** par le biais d'un fichier enregistré sur votre ordinateur, vous devez télécharger "PC Share Manager" et le manuel utilisateur sur le site Web "[www.samsung.com](http://www.samsung.com)".

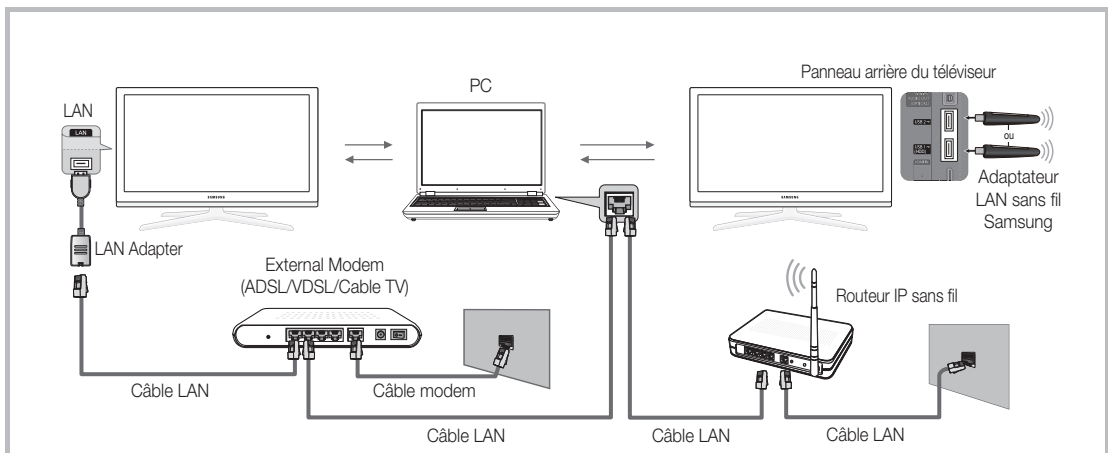

1. Pour plus d'informations sur la configuration de votre réseau, reportez-vous à la section "Connexion réseau" (p. 30).
  - Nous recommandons de placer le téléviseur et l'ordinateur sur le même sous-réseau. Les 3 premières parties de l'adresse de sous-réseau du téléviseur et les adresses IP du PC doivent être les mêmes et seule la dernière partie (adresse de l'hôte) doit être modifiée. (ex. adresse IP: 123.456.789.\*\*)
2. A l'aide d'un câble réseau, connectez le modem externe et l'ordinateur sur lequel le programme Samsung PC Share Manager sera installé.
  - Vous pouvez connecter directement le téléviseur à un ordinateur sans passer par un routeur.

# Fonctions avancées

- ✎ Fonctions non prises en charge lors de la connexion à l'ordinateur via le réseau:
  - Fonctions **Fond musica** et **Paramètres de musique de fond**.
  - Tri des fichiers par préférence dans les dossiers **Photos**, **Musique** et **Vidéos**.
  - Bouton ◀ (Retour arrière) ou ▶▶ (Avance rapide) pendant la lecture d'un film.
- ✎ Les sous-titres intégrés multi-audio Divx DRM ne sont pas pris en charge.
- ✎ Samsung PC Share Manager doit être autorisé par le pare-feu de l'ordinateur.
- ✎ Lors de l'utilisation du mode **Media Play** sur une connexion réseau, selon les fonctions du serveur fourni :
  - La méthode de tri peut varier.
  - Il se peut que la fonction de recherche de scène ne soit pas prise en charge.
  - Il se peut que la fonction **Lecture en continu**, qui reprend la lecture d'une vidéo interrompue, ne soit pas prise en charge.
    - La fonction **Lecture en continu** ne prend pas en charge plusieurs utilisateurs. (Elle mémorise uniquement l'endroit auquel l'utilisateur le plus récent a arrêté la lecture.)
  - Le bouton ◀ ou ▶ risque de ne pas fonctionner avec certaines informations de contenu.
  - Il est possible que la lecture d'un fichier vidéo dans Media Play via une connexion réseau soit saccadée.
- ✎ Il se peut que le fonctionnement ne soit pas correct avec des fichiers multimédias sans licence.
- ✎ Ce qu'il faut savoir avant d'utiliser la fonction **Media Play**
  - Le protocole MTP (Media Transfer Protocol) n'est pas pris en charge.
  - Le système de fichiers prend en charge les formats FAT16, FAT32 et NTFS.
  - Il est possible que certains types d'appareils photo numériques et de périphériques audio USB ne soient pas compatibles avec ce téléviseur.
  - Media Play ne prend en charge que les périphériques de stockage de masse USB de la catégorie MSC. Cette dernière est dédiée aux périphériques de transport de masse uniquement. Il s'agit notamment des clés USB, lecteurs de cartes Flash et disques durs USB (les concentrateurs USB ne sont pas pris en charge). Les périphériques doivent être connectés directement au port USB du téléviseur.
  - Avant de connecter l'appareil au téléviseur, sauvegardez vos fichiers afin d'éviter qu'ils ne soient endommagés ou que des données ne soient perdues. SAMSUNG ne saurait, en aucun cas, être tenue responsable de la perte de données ou de l'endommagement d'un fichier de données.
  - Connectez un disque dur USB au port dédié, le port **USB 1 (HDD)**.
  - Ne déconnectez pas le périphérique USB en cours de chargement.
  - Plus la résolution de l'image est élevée, plus le temps d'affichage à l'écran sera long.
  - La résolution JPEG maximale prise en charge est de 15360 x 8640 pixels.
  - Pour les fichiers non pris en charge ou endommagés, le message "Format de fichier inconnu" s'affiche.
  - Si le critère de tri est défini sur Aff. de base, il est possible d'afficher jusqu'à 1000 fichiers dans chaque dossier.
  - Les fichiers MP3 avec gestion des droits numériques (DRM) téléchargés à partir d'un site payant ne peuvent pas être lus. La technologie de gestion des droits numériques (DRM) prend en charge la création de contenu, la distribution et la gestion du contenu de manière intégrée et complète (par exemple, la protection des droits et des intérêts des fournisseurs de contenu, la prévention de la copie illégale du contenu), ainsi que la gestion de la facturation et des règlements.
  - Si plusieurs périphériques PTP sont connectés, vous ne pouvez en utiliser qu'un à la fois.
  - Si plusieurs périphériques MSC sont connectés, il se peut que certains d'entre eux ne soient pas reconnus. Un périphérique USB nécessitant beaucoup de puissance (plus de 500 mA ou 5 V) ne sera peut-être pas pris en charge.
  - Si un message d'avertissement de surcharge s'affiche lorsque vous connectez ou utilisez un périphérique USB, il se peut que le périphérique ne soit pas reconnu ou qu'il fonctionne mal.
  - Si aucune entrée n'a été reçue au cours de la période définie dans le paramètre **Temps protection auto**, l'économiseur d'écran s'active.
  - Le mode d'économie d'énergie de certains disques durs externes peut être désactivé automatiquement lors d'une connexion au téléviseur.
  - Si un câble d'extension USB est utilisé, il se peut que le périphérique USB ne soit pas reconnu ou que les fichiers qui y sont stockés ne soient pas lus.
  - Si un périphérique USB connecté au téléviseur n'est pas reconnu, si la liste des fichiers qui y sont stockés est corrompue ou si un fichier de la liste est illisible, connectez le périphérique en question à l'ordinateur, formatez le périphérique et vérifiez la connexion.
  - Si un fichier supprimé depuis le PC apparaît encore lors de l'exécution de Media Play, utilisez la fonction "Vider la Corbeille" du PC pour supprimer définitivement ce fichier.

## Affichage

Accédez au fichier de votre choix à l'aide des boutons haut/bas/droite/gauche et appuyez ensuite sur le bouton ENTER  ou  (Lecture). La lecture du fichier commence.

 Prise en charge de **Afficher périph.** et **Accueil** dans la page d'accueil **Media Play**.



Information: Vous pouvez vérifier le nom du fichier sélectionné, le nombre de fichiers, ainsi que la page.

Section Liste de tri: Affiche l'ordre de tri standard.

 Cet ordre de tri varie en fonction du contenu.

Section Liste des fichiers: Vous pouvez vérifier les fichiers et groupes classés par catégorie.

Boutons de fonctionnement

 Rouge (**Changer périph.**): permet de sélectionner un appareil connecté.

 Vert (**Préférence**): définit la préférence du fichier (N'est pas pris en charge dans l'affichage de base.)

 Jaune (**Sélectionner**): permet de sélectionner plusieurs fichiers dans la liste. Les fichiers sélectionnés sont marqués d'un symbole.

 Bleu (**Tri**): permet de sélectionner la liste de tri.

 Outils: affiche le menu d'options.

 Le bouton  (REW) ou  (FF) permet d'accéder à la page suivante ou précédente de la liste des fichiers.











## Progr. TV enreg.

Pour utiliser la fonction d'enregistrement ou **Mode Timeshift**, le périphérique USB connecté doit être disponible pour l'enregistrement. L'option **Format de périphérique** est conseillée pour utiliser un disque dur USB.

 Ne déconnectez pas le périphérique alors que le formatage est en cours. Si vous formatez le périphérique, tous les fichiers seront supprimés.

 Avant de formater l'appareil pour le téléviseur, sauvegardez vos fichiers afin d'éviter qu'ils ne soient endommagés ou que des données ne soient perdues.

## Lecture du programme TV enregistré

- Appuyez sur le bouton  ou  pour sélectionner **Progr. TV enreg.** et appuyez ensuite sur ENTER  dans le menu **Media Play**.
- Appuyez sur le bouton , ,  ou  pour sélectionner le fichier de votre choix dans la liste des fichiers.
- Appuyez sur le bouton ENTER  ou  (Lecture).
  - Le fichier sélectionné s'affiche en haut de l'écran, avec le temps de lecture.
  - Pendant la lecture du programme TV enregistré, vous pouvez effectuer une recherche à l'aide des boutons  et .

### Boutons de fonctionnement

 Vert (**Répétition de section**): Vous pouvez définir la fonction de manière à répéter certaines sections. Vous pouvez également regarder la section de votre choix.



# Fonctions avancées



## Utilisation de la fonction Mode Timeshift

Si vous avez manqué une émission en direct, cette fonction vous permet de regarder son enregistrement.

Lorsque **Mode Timeshift** est réglé sur **Auto.**, le téléviseur mémorise le canal que vous êtes en train de regarder pour effectuer un enregistrement automatique.

Lorsque **Mode Timeshift** est réglé sur **Manuel**, si vous appuyez sur le bouton  (Lecture), le téléviseur mémorise le canal à partir du point où vous lancez l'enregistrement.

### REMARQUE

- Les vidéos enregistrées sont protégées selon la GDN (gestion numérique des droits). Elles ne peuvent pas être lues sur un ordinateur ou sur d'autres téléviseurs. De même, la lecture sera impossible si la carte mère du téléviseur est changée.
- Les diffusions de données ne peuvent être enregistrées.
- La disponibilité des fonctions d'enregistrement et de **Mode Timeshift** peuvent varier en fonction de la qualité d'image et de l'espace libre sur le disque dur.
- En appuyant sur le bouton ▲ ou ▼, vous pouvez regarder le programme diffusé à cet instant sur la chaîne sélectionnée ou le début de l'émission enregistrée.
- La fonction **Mode Timeshift** fonctionne pendant maximum 90 minutes.
- Après que la fonction **Mode Timeshift** a été activée pour la durée maximum, les informations relatives au temps seront fixées à "00:00:00". Notez que si vous mettez l'enregistrement en pause, le téléviseur reprendra automatiquement la lecture.
- Si le seuil des 5% d'espace libre disponible sur le périphérique de stockage USB est atteint, l'enregistrement en cours sera interrompu.
- Si l'enregistrement est effectué à la fois à partir de la fonction de l'enregistreur numérique individuel et d'un périphérique prenant en charge la fonctionnalité HDMI-CEC, la première méthode d'enregistrement sera prioritaire.
- Pendant la lecture ou le réglage du mode **Mode Timeshift**, l'image apparaîtra selon les paramètres d'affichage du téléviseur.
- Si vous changez la source d'entrée pendant l'enregistrement, l'affichage disparaîtra jusqu'à ce que le changement soit terminé.
- Une application qui ne prend en charge ni l'enregistrement ni la fonction **Mode Timeshift** se fermera automatiquement si vous essayez de l'utiliser pendant le fonctionnement de l'une ou l'autre fonction.
- Un message peut apparaître sur la fenêtre d'application pour indiquer que l'enregistrement ou la fonction **Mode Timeshift** est inactif.
- La fonction **Mode Timeshift** n'est pas disponible pour les stations de radio.
- Les fonctions d'enregistrement et **Mode Timeshift** sont désactivées pour les chaînes verrouillées par **Verrouillage Parental**.
- Si le périphérique USB échoue au **Test de perf. du périph.**, il faudra le soumettre au **Formatage périph.**, puis de nouveau au **Test de perf. du périph.** avant de procéder à l'enregistrement avec le **Guide** ou **Gestion chaînes**.
- L'enregistrement et les fonctions **Mode Timeshift** ne peuvent être utilisés qu'avec une unité de stockage USB qui a réalisé le **Test de perf. du périph.**
- Si vous essayez d'enregistrer ou d'utiliser la fonction **Mode Timeshift** avec un périphérique qui n'a pas passé le **Test de perf. du périph.**, la fonction ne démarrera pas.
- Si vous appuyez sur  (REC) sur la télécommande alors que l'écran **Gestion chaînes** est affiché ou que vous enregistrez à l'aide de **Enr. Programmé**, le téléviseur peut démarrer ou arrêter l'enregistrement 1 ou 2 secondes plus tard que prévu en raison du temps nécessaire pour exécuter la commande.
- Si un périphérique USB dédié à l'enregistrement est connecté, les fichiers **Mode Timeshift** ou d'enregistrement existants qui n'ont pas été enregistrés correctement seront automatiquement supprimés.
- Si vous passez à un mode d'entrée externe pendant l'enregistrement, il continuera mais le bouton  (REC) sera désactivé.
- Si toute fonction qui met le téléviseur hors tension (**Veille**, **Minuterie d'arrêt**, etc.) est réglé pour une heure qui entre en conflit avec l'enregistrement, le téléviseur sera mis hors tension une fois l'enregistrement terminé.



## Vidéos

### Lecture de vidéo

- Appuyez sur le bouton ◀ ou ▶ pour sélectionner **Vidéos**, puis appuyez sur ENTER [↵] dans le menu **Media Play**.
- Appuyez sur le bouton ◀ / ▶ / ▲ / ▼ pour sélectionner le fichier de votre choix dans la liste des fichiers.
- Appuyez sur le bouton ENTER [↵] ou [▶] (Lecture).
  - Le fichier sélectionné s'affiche en haut de l'écran, avec le temps de lecture.
  - Si les informations sur la durée de la vidéo sont inconnues, la durée de lecture et la barre de progression ne s'affichent pas.
  - Pendant la lecture de la vidéo, vous pouvez effectuer une recherche à l'aide des boutons ◀ et ▶.

📎 Ce mode vous permet d'écouter la bande son (clips) d'un jeu vidéo, mais pas de jouer au jeu proprement dit.

- Formats de sous-titres pris en charge

Nom	Extension de fichier	Format
MPEG-4 time-based text	.txt	XML
SAMI	.smi	HTML
SubRip	.srt	chaînes
SubViewer	.sub	chaînes
Micro DVD	.sub ou .txt	chaînes



- Formats vidéo pris en charge

Extension de fichier	Conteneur	Codec vidéo	Résolution	Fréquence d'images (i/s)	Débit binaire (Mbit/s)	Codec audio
*.avi *.mkv	AVI MKV	Divx 3.11 / 4.x / 5.1 / 6.0	1920x1080	6 ~ 30	8	MP3 / AC3 / LPCM / ADPCM / DTS Core
		XviD	1920x1080	6 ~ 30	8	
		H.264 BP / MP / HP	1920x1080	6 ~ 30	25	
		MPEG4 SP / ASP	1920x1080	6 ~ 30	8	
*.asf	ASF	Divx 3.11 / 4.x / 5.1 / 6.0	1920x1080	6 ~ 30	8	MP3 / AC3 / LPCM / ADPCM / WMA
		XviD	1920x1080	6 ~ 30	8	
		H.264 BP / MP / HP	1920x1080	6 ~ 30	25	
		MPEG4 SP / ASP	1920x1080	6 ~ 30	8	
*.wmv	ASF	Window Media Video v9	1920x1080	6 ~ 30	25	WMA
*.mp4	MP4	H.264 BP / MP / HP	1920x1080	6 ~ 30	25	MP3 / ADPCM / AAC
		MPEG4 SP / ASP	1920x1080	6 ~ 30	8	
		XVID	1920x1080	6 ~ 30	8	
*.3gp	3GPP	H.264 BP / MP / HP	1920x1080	6 ~ 30	25	ADPCM / AAC / HE-AAC
		MPEG4 SP / ASP	1920x1080	6 ~ 30	8	
*.vro *.vob	VRO VOB	MPEG1	1920x1080	24 / 25 / 30	30	AC3 / MPEG / LPCM
		MPEG2	1920x1080	24 / 25 / 30	30	
*.mpg *.mpeg	PS	MPEG1	1920x1080	24 / 25 / 30	30	AC3 / MPEG / LPCM / AAC
		MPEG2	1920x1080	24 / 25 / 30	30	
		H.264	1920x1080	6 ~ 30	25	
*.ts *.tp *.trp	TS	MPEG2	1920x1080	24 / 25 / 30	30	AC3 / AAC / MP3 / DD+ / HE-AAC
		H.264	1920x1080	6 ~ 30	25	
		VC1	1920x1080	6 ~ 30	25	

# Fonctions avancées

## Autres restrictions

### REMARQUE

- Si le contenu d'un codec présente un problème, ce dernier ne sera pas pris en charge.
- Si les informations concernant un conteneur sont incorrectes et que le fichier présente une erreur, le conteneur ne pourra pas effectuer une lecture correcte.
- Le son ou la vidéo peuvent ne pas fonctionner si le contenu a un débit binaire/une fréquence d'images standard supérieur aux taux d'images par seconde repris dans le tableau ci-dessus.
- Si une erreur survient dans la table d'index, la fonction de recherche (passer) n'est pas prise en charge.

Décodeur vidéo	Décodeur audio
<ul style="list-style-type: none"><li>• Prise en charge jusqu'à la norme H.264, Level 4.1</li><li>• Les normes H.264 FMO / ASO / RS, VC1 SP / MP / AP L4 et AVCHD ne sont pas prises en charge.</li><li>• XVID, MPEG4 SP, ASP :<ul style="list-style-type: none"><li>– Résolution inférieure à 1280 x 720 : 60 images max.</li><li>– Résolution supérieure à 1280 x 720 : 30 images max.</li></ul></li><li>• Les normes GMC 2 et au-delà ne sont pas prises en charge.</li><li>• H.263 n'est pas pris en charge.</li><li>• Seul Samsung Techwin MJPEG est pris en charge.</li></ul>	<ul style="list-style-type: none"><li>• Prend en charge jusqu'à WMA 7, 8, 9, STD</li><li>• WMA 9 PRO ne prend pas en charge l'audio deux canaux, multicanaux ou sans perte.</li><li>• Le taux d'échantillonnage WMA 22 050 Hz mono n'est pas pris en charge.</li></ul>

## Lecture d'un fichier film ou enregistré en continu (Reprendre la lecture)

Si vous quittez la fonction de lecture de vidéos ou de programmes TV enregistrés, il est possible de reprendre la lecture ultérieurement, au point où vous l'avez arrêtée.

Si vous appuyez sur le bouton **ENTER** (**Chapitres**) pendant la lecture du fichier, vous pouvez parcourir les scènes divisées en 5 chapitres à votre gré.

Si les informations de la page d'index sont corrompues ou ne sont pas prises en charge, vous ne pourrez pas utiliser la fonction **Chapitres**.

1. Pour sélectionner le fichier film que vous souhaitez lire en continu, appuyez sur le bouton ◀ ou ▶ dans la section Liste de fichiers.
2. Appuyez sur le bouton ▶ (Lecture)/ENTER.
3. Sélectionnez **Lecture en continu** (Reprendre la lecture) en appuyant sur le bouton bleu. Le film reprend à l'endroit précis où vous aviez arrêté la lecture.

Le bouton bleu est disponible lorsque vous relancez la lecture.

Si la fonction **Aide lecture continue** a été réglée sur **Activé** dans le menu **Paramètres**, un message s'affiche lorsque vous reprenez la lecture d'un fichier vidéo.

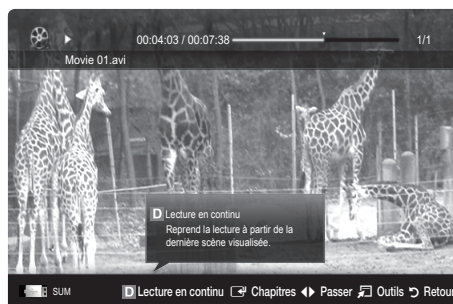

## Musique

### Lecture de musique

1. Appuyez sur le bouton ◀ ou ▶ pour sélectionner **Musique**, puis appuyez sur ENTER [↵] dans le menu **Media Play**.
2. Appuyez sur le bouton ◀ / ▶ / ▲ / ▼ pour sélectionner le fichier de votre choix dans la liste des fichiers.
3. Appuyez sur le bouton ENTER [↵] ou ▶ (Lecture).
  - Pendant la lecture de la Musique, vous pouvez effectuer une recherche à l'aide des boutons ◀ et ▶.
  - Les boutons ◀◀ (Retour arrière) et ▶▶ (Avance rapide) ne fonctionnent pas durant la lecture.

 Seuls les fichiers portant les extensions MP3 et PCM sont affichés. Les fichiers portant d'autres extensions ne s'affichent pas, même s'ils sont enregistrés sur le même périphérique USB.

 Si le son est déformé lors de la lecture de fichiers MP3, réglez l'option **Egaliseur** dans le menu **Son**.  
(Un fichier MP3 surmodulé peut être à l'origine d'un problème sonore.)

 Vous pouvez créer **Ma liste lect.** en sélectionnant la musique de votre choix dans le fichier, puis la lire **Ma liste lect.**

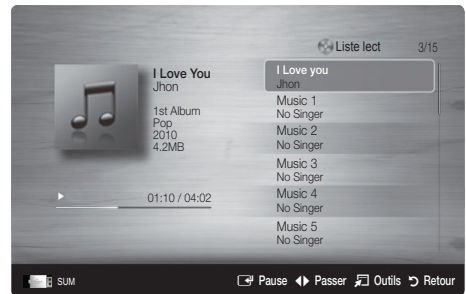

## Photos

### Visualisation d'une photo (ou d'un diaporama)

1. Appuyez sur le bouton ◀ ou ▶ pour sélectionner **Photos**, puis appuyez sur ENTER [↵] dans le menu **Media Play**.
2. Appuyez sur le bouton ◀ / ▶ / ▲ / ▼ pour sélectionner le fichier de votre choix dans la liste des fichiers.
3. Appuyez sur le bouton ENTER [↵] ou ▶ (Lecture).
  - Lorsqu'une liste de photos est affichée, appuyez sur le bouton ▶ (Lecture) / ENTER [↵] de la télécommande pour lancer le diaporama.
  - Tous les fichiers de la section Liste des fichiers sont alors affichés dans le diaporama.
  - Pendant le diaporama, les fichiers apparaissent dans l'ordre, à partir de celui en cours d'affichage.

 Des fichiers musicaux peuvent être lus automatiquement pendant le diaporama, si l'option **Fond musical** est définie sur **Activé**.

 Il n'est pas possible de changer le **Mode musicale** tant que le chargement de BGM n'est pas terminé.



# Fonctions avancées

## Lecture de plusieurs fichiers

### Lecture des fichiers TV/musicaux/vidéo/photo enregistrés

1. Appuyez sur le bouton jaune dans la liste des fichiers pour sélectionner le fichier de votre choix.
2. Répétez l'opération ci-dessus pour sélectionner plusieurs fichiers.

#### REMARQUE

- La marque ✓ s'affiche à gauche des fichiers sélectionnés.
  - Pour annuler votre sélection, appuyez de nouveau sur le bouton jaune.
  - Pour désélectionner tous les fichiers, appuyez sur le bouton **TOOLS** et sélectionnez **Désélectionner tout**.
3. Appuyez sur le bouton **TOOLS** et sélectionnez ensuite **Lire contenu sélectionné**.



### Lecture du groupe de fichiers TV/musicaux/vidéos/photos enregistrés

1. Lorsqu'une liste de fichiers est affichée, vous pouvez accéder à n'importe quel fichier dans le groupe de votre choix.
2. Appuyez sur le bouton **TOOLS** et sélectionnez ensuite **Lire gp act.**

## Fonctions supplémentaires de Media Play

### Tri de la liste des fichiers

Appuyez sur le bouton bleu dans la liste de fichiers pour trier les fichiers.

Catégorie	Opérations	Progr. TV enreg.	Vidéos	Musique	Photos
Aff. de base	Affiche le dossier complet. Pour regarder les photos, sélectionnez le dossier.		▼	▼	▼
Titre	Les titres des fichiers sont triés et affichés par symbole/numéro/ordre alphabétique/ordre spécial.	▼	▼	▼	▼
Préférence	Les fichiers sont triés et affichés par préférence. Les préférences d'un fichier peuvent être modifiées dans la section Liste de fichiers à l'aide du bouton vert.	▼	▼	▼	▼
Date pl. réc.	Trie et affiche les fichiers selon la date la plus récente.	▼	▼		▼
Date pl. anc.	Trie et affiche les fichiers selon la date la plus ancienne.	▼	▼		▼
Artiste	Les fichiers musicaux sont triés par artiste dans l'ordre alphabétique.			▼	
Album	Trie les fichiers musicaux par album et par ordre alphabétique.			▼	
Genre	Trie les fichiers musicaux par genre.			▼	
Humeur	Trie les fichiers musicaux par ambiance. Vous pouvez modifier les informations d'ambiance de la musique.			▼	
Mensuel	Trie et affiche les photos par mois. Le tri s'effectue uniquement sur la base du mois (de janvier à décembre), quelle que soit l'année.	▼			▼
Canal	Trie les fichiers enregistrés par nom de canal.	▼			

## Menu des options de lecture de vidéos/musique/photos/programmes TV enregistrés

Pendant la lecture d'un fichier, appuyez sur le bouton **TOOLS**.

Catégorie	Opérations	Progr. TV enreg.	Vidéos	Musique	Photos
Titre	Vous pouvez déplacer directement l'autre fichier.	▼	▼		
Mode Répétition	Vous pouvez lire des fichiers musicaux, vidéo et enregistrés en boucle	▼	▼	▼	
Format de l'image	Vous pouvez régler le format de l'image suivant vos préférences	▼	▼		
Réglage de l'image	Vous pouvez régler les paramètres d'image (p. 17-23).	▼	▼		▼
Réglage du son	Vous pouvez régler les paramètres sonores (p. 23, 24, 25).	▼	▼	▼	▼
Param. de sous-titre	Vous pouvez visionner la vidéo avec des sous-titres. Cela fonctionne uniquement si les sous-titres ont le même nom de fichier que le fichier vidéo.	▼	▼		
Audio	Vous pouvez regarder une vidéo avec l'une des langues prises en charge. Cette fonction n'est active que lors de la lecture de fichiers de type streaming prenant en charge plusieurs formats audio.	▼	▼		
Description audio	Permet d'ajuster le volume de la description audio (p. 24).	▼			
Arrêter le diaporama / Lancer le diaporama	Vous pouvez lancer ou arrêter un diaporama.				▼
Vit. diaporama	Vous pouvez sélectionner la vitesse du diaporama pendant sa diffusion.				▼
Effet du diaporama	Vous pouvez définir l'effet utilisé lors du changement d'image dans le diaporama.				▼
Fond musical	Vous pouvez définir et sélectionner le fond musical d'un diaporama.				▼
Zoom	Vous pouvez zoomer sur les images lorsque vous êtes en mode Plein écran.				▼
Pivoter	Vous pouvez faire pivoter les images lorsque vous êtes en mode Plein écran.				▼
Arr.-plan Acc.	Vous pouvez déplacer le fichier vers le bureau de <b>Media Play</b> .				▼
Information	Vous pouvez afficher des informations détaillées sur le fichier lu.	▼	▼	▼	▼

## Paramètres

### Utilisation du menu Configuration

- **Paramètre arrière-plan**: sélectionnez cette option pour afficher l'arrière-plan de votre choix.
- **Aide lecture continue (Reprendre la lecture) (Activé / Arrêt)**: sélectionnez cette option pour afficher le message d'aide relatif à la lecture continue des films.
- **Obtenir code d'enr. de DivX® VOD**: affiche le code d'enregistrement autorisé pour le téléviseur. Connectez-vous au site Web DivX et entrez le code d'enregistrement avec un compte personnel pour pouvoir télécharger le fichier d'enregistrement VOD (vidéo à la demande). Si vous lisez l'enregistrement VOD à l'aide de Media Play, l'enregistrement est terminé.  
 Pour plus d'informations sur la VOD DivX®, visitez le site Web "www.DivX.com".
- **Obtenir code de désact. de DivX® VOD**: si DivX® VOD n'est pas enregistré, le code de désactivation de l'enregistrement s'affiche. Si vous exécutez cette fonction alors que DivX® VOD est enregistré, l'enregistrement DivX® VOD en cours est désactivé.
- **Information**: permet d'afficher les informations relatives au périphérique connecté.

### Qu'est-ce qu'Anynet+? **TOOLS**

Anynet+ est une fonction qui vous permet de contrôler tous les appareils Samsung connectés compatibles Anynet+ à l'aide de votre télécommande Samsung. Le système Anynet+ peut être utilisé uniquement avec les appareils Samsung disposant de la fonction Anynet+. Pour être sûr que votre appareil Samsung dispose de cette fonction, vérifiez qu'il comporte le logo Anynet+.

### Connexion à un système home cinéma

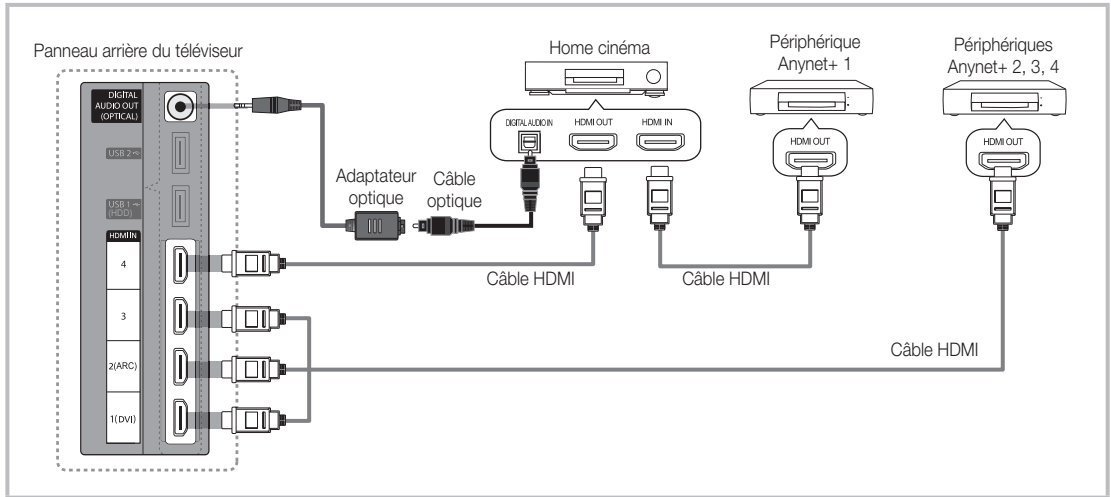

1. A l'aide d'un câble HDMI, reliez la prise HDMI IN (1(DVI), 2(ARC), 3 ou 4) du téléviseur à la prise HDMI OUT du périphérique Anynet+ correspondant.
2. A l'aide d'un câble HDMI, reliez la prise HDMI IN du système home cinéma à la prise HDMI OUT de l'appareil Anynet+ correspondant.

### REMARQUE

- Connectez le câble optique entre la prise DIGITAL AUDIO OUT (OPTICAL) de votre téléviseur et l'entrée audio numérique de votre système home cinéma.
- La fonction ARC permet une sortie numérique du son à l'aide du port HDMI IN 2(ARC) et ne peut être pilotée que lorsque le téléviseur est connecté à un récepteur audio compatible.
- En suivant les instructions de connexion ci-dessus, la prise Optique diffuse uniquement du son sur 2 canaux. Vous n'entendez du son qu'au niveau des haut-parleurs avant, gauche et droit et du caisson de basses de votre système home cinéma. Pour écouter du contenu audio 5.1, branchez la prise DIGITAL AUDIO OUT (OPTICAL) du lecteur DVD ou du décodeur satellite (c'est-à-dire, le périphérique Anynet 1 ou 2) directement sur l'amplificateur ou sur le système home cinéma, et non sur le téléviseur.
- Ne connectez qu'un seul système home cinéma.
- Vous pouvez connecter un appareil Anynet+ à l'aide du câble HDMI. Il se peut que certains câbles HDMI ne prennent pas en charge les fonctions Anynet+.
- Anynet+ fonctionne lorsque l'appareil AV compatible est en veille ou en marche.
- Le système Anynet+ prend en charge jusqu'à 12 appareils AV. Vous pouvez connecter jusqu'à 3 appareils du même type.

## Menu Anynet+

Le menu Anynet+ varie selon le type et l'état des appareils Anynet+ connectés au téléviseur.

Menu Anynet+	Description
<b>Voir télévision</b>	Fait basculer le mode Anynet+ en mode de diffusion TV.
<b>Liste d'appareils</b>	Affiche la liste des appareils Anynet+.
(nom_appareil) <b>MENU</b>	Affiche les menus de l'appareil connecté. Par exemple, si un graveur DVD est connecté, son menu de disque s'affiche.
(nom_appareil) <b>INFO</b>	Affiche le menu de lecture de l'appareil connecté. Par exemple, si un graveur DVD est connecté, son menu de lecture s'affiche.
<b>Enregistrement:</b> (*enregistrement)	Lance immédiatement l'enregistrement à l'aide de l'enregistreur. (Cette fonction n'est disponible que pour les appareils prenant en charge la fonction d'enregistrement.)
<b>Arrêter Enr.:</b> (*enregistrement)	Arrête l'enregistrement.
<b>Récepteur</b>	Le son est diffusé par l'intermédiaire du récepteur.

Si plusieurs enregistreurs sont connectés, ils s'affichent sous la forme (\*enregistrement) ; si un seul enregistreur est connecté, il s'affiche sous la forme (\*nom\_appareil).

## Configuration d'Anynet+

### ■ Configuration

**Anynet+ (HDMI-CEC) (Arrêt / Activé):** pour utiliser la fonction Anynet+, l'option **Anynet+ (HDMI-CEC)** doit être définie sur **Activé**



 Lorsque la fonction **Anynet+ (HDMI-CEC)** est désactivée, toutes les activités qui y sont associées sont indisponibles.

**Arrêt automatique (Non / Oui):** configuration de l'arrêt automatique d'un appareil Anynet+ lorsque le téléviseur est mis hors tension.

 La source active sur le téléviseur doit être définie sur TV pour pouvoir utiliser la fonction Anynet+.

 Même si un appareil externe est en train d'enregistrer, il se peut qu'il s'éteigne.

## Basculement entre des appareils Anynet+



- La liste des appareils Anynet+ connectés au téléviseur s'affiche.
  -  Si le périphérique désiré est introuvable, appuyez sur le bouton rouge pour actualiser la liste.
- Sélectionnez un périphérique et appuyez sur ENTER . Vous pouvez basculer vers l'appareil sélectionné.
  -  Le menu **Liste d'appareils** s'affiche uniquement si **Anynet+ (HDMI-CEC)** est défini sur **Activé** dans le menu **Applicazione**.
    - Le basculement vers l'appareil sélectionné peut prendre 2 minutes. Il est impossible d'annuler l'opération de basculement.
    - Si vous avez choisi un mode d'entrée externe en appuyant sur le bouton **SOURCE**, il est impossible d'utiliser la fonction Anynet+. Veuillez à basculer vers un appareil Anynet+ à l'aide de la **Liste d'appareils**.

# Fonctions avancées





## Enregistrement

Vous pouvez enregistrer un programme télévisé à l'aide d'un enregistreur Samsung.

### 1. Sélectionnez **Enregistrement**.

-  S'il existe plusieurs enregistreurs
  - Si plusieurs enregistreurs sont connectés, la liste de ces appareils s'affiche. Sélectionnez un enregistreur dans la **Liste d'appareils**.
-  Si l'enregistreur ne s'affiche pas, sélectionnez **Liste d'appareils**, puis appuyez sur le bouton rouge pour rechercher des appareils.

### 2. Appuyez sur le bouton **EXIT** pour quitter le menu.



-  Vous pouvez effectuer un enregistrement en sélectionnant **Enregistrement**: (nom\_appareil).
-  En appuyant sur le bouton  (REC), vous enregistrez ce que vous regardez. Si vous regardez une vidéo provenant d'un autre appareil, cette vidéo est enregistrée.
-  Avant d'enregistrer, vérifiez la connexion de la prise d'antenne à l'enregistreur. Pour connecter correctement une antenne à un enregistreur, reportez-vous à la documentation de ce dernier.

## Ecoute via un récepteur

Vous pouvez diffuser du son via un récepteur (c'est-à-dire un système home cinéma) au lieu du **Haut-parleur TV**.

### 1. Sélectionnez **Récepteur** et définissez l'option sur **Activé**.

### 2. Appuyez sur le bouton **EXIT** pour quitter le menu.

-  Si votre récepteur ne prend en charge que l'audio, il se peut qu'il ne figure pas dans la liste d'appareils.
-  Le récepteur fonctionnera lorsque vous aurez correctement raccordé la prise d'entrée optique du récepteur à la prise **DIGITAL AUDIO OUT (OPTICAL)** du téléviseur.
-  Lorsque le récepteur (système home cinéma) est activé, vous pouvez écouter le son sortant de la prise optique du téléviseur. Lorsque le téléviseur affiche un signal DTV (antenne), il envoie un son 5.1 canaux au récepteur. Lorsque la source est un composant numérique (un lecteur DVD, par exemple) connecté au téléviseur via HDMI, seul un son 2 canaux est diffusé par le récepteur.

### **REMARQUE**

- Vous pouvez commander n'importe quel appareil Anynet+ à l'aide de la télécommande, et non des boutons du téléviseur.
- Il se peut que la télécommande du téléviseur ne fonctionne pas dans certaines situations. Dans ce cas, sélectionnez de nouveau le périphérique Anynet+.
- Les fonctions Anynet+ ne sont pas opérationnelles sur les produits d'autres fabricants.

### Utilisation de la fonction ARC

Vous pouvez écouter le son au moyen d'un récepteur connecté au câble HDMI sans qu'un câble optique distinct ne soit nécessaire.



### 1. Sélectionnez **Récepteur** et définissez l'option sur **Activé**.

### 2. Appuyez sur le bouton **EXIT** pour quitter le menu.

-  Pour utiliser la fonction ARC, un récepteur qui prend en charge les fonctionnalités HDMI-CEC et ARC doit être connecté au port **HDMI IN 2(ARC)**.
-  Pour désactiver la fonction ARC, définissez le récepteur sur **Arrêt**. Même si le téléviseur transmet le signal ARC de manière continue, le récepteur sera bloqué et ne recevra pas le signal.



## Résolution des problèmes Anynet+

Problème	Solution possible
Anynet+ ne fonctionne pas.	<ul style="list-style-type: none"> <li>• Vérifiez si l'appareil est compatible Anynet+. Le système Anynet+ ne prend en charge que les appareils compatibles Anynet+.</li> <li>• Ne connectez qu'un seul récepteur (home cinéma).</li> <li>• Vérifiez que le cordon d'alimentation de l'appareil Anynet+ est bien connecté.</li> <li>• Vérifiez la connexion des câbles vidéo/audio/HDMI du périphérique Anynet+.</li> <li>• Vérifiez que l'option <b>Anynet+ (HDMI-CEC)</b> est définie sur <b>Activé</b> dans le menu de configuration d'Anynet+.</li> <li>• Vérifiez si la télécommande du téléviseur est en mode TV.</li> <li>• Vérifiez qu'il s'agit d'une télécommande exclusive Anynet+.</li> <li>• Anynet+ ne fonctionne pas dans toutes les conditions. (Recherche de chaînes, fonctionnement de <b>Media Play</b> ou <b>Plug &amp; Play</b> (configuration initiale), etc.)</li> <li>• Lorsque vous branchez ou retirez le câble HDMI, veillez à relancer une recherche d'appareils ou à éteindre et rallumer votre téléviseur.</li> <li>• Vérifiez que la fonction Anynet+ de l'appareil Anynet+ est activée.</li> </ul>
Je veux démarrer Anynet+.	<ul style="list-style-type: none"> <li>• Assurez-vous que le périphérique Anynet+ est bien connecté au téléviseur et que la fonction <b>Anynet+ (HDMI-CEC)</b> est définie sur <b>Activé</b> dans le menu de configuration d'Anynet+.</li> <li>• Appuyez sur le bouton <b>TOOLS</b> pour afficher le menu Anynet+ et sélectionnez le menu de votre choix.</li> </ul>
Je veux quitter Anynet+.	<ul style="list-style-type: none"> <li>• Sélectionnez <b>Voir télévision</b> dans le menu Anynet+.</li> <li>• Appuyez sur le bouton <b>SOURCE</b> de la télécommande et choisissez un périphérique non compatible Anynet+.</li> <li>• Appuyez sur <b>P</b>  /  et <b>PRE-CH</b> pour modifier le mode TV. (Remarque : le bouton de chaîne ne fonctionne que si aucun appareil Anynet+ à tuner incorporé n'est pas connecté.)</li> </ul>
Le message "Connexion à Anynet+..." apparaît à l'écran.	<ul style="list-style-type: none"> <li>• Il est impossible d'utiliser la télécommande lorsque vous configurez Anynet+ ou basculez vers un mode d'affichage.</li> <li>• La télécommande n'est utilisable qu'au terme de la configuration d'Anynet+ ou du passage vers un mode d'affichage.</li> </ul>
La lecture ne démarre pas sur l'appareil Anynet+.	<ul style="list-style-type: none"> <li>• Vous ne pouvez pas utiliser la fonction de lecture lorsque <b>Plug &amp; Play</b> (configuration initiale) est en cours.</li> </ul>
Le périphérique connecté ne s'affiche pas.	<ul style="list-style-type: none"> <li>• Vérifiez si l'appareil est ou non compatible avec les fonctions Anynet+.</li> <li>• Vérifiez que le câble HDMI est bien connecté.</li> <li>• Vérifiez que l'option <b>Anynet+ (HDMI-CEC)</b> est définie sur <b>Activé</b> dans le menu de configuration d'Anynet+.</li> <li>• Lancez une nouvelle recherche d'appareils Anynet+.</li> <li>• Vous pouvez uniquement connecter un appareil Anynet+ à l'aide du câble HDMI. Il se peut que certains câbles HDMI ne prennent pas en charge les fonctions Anynet+.</li> <li>• En cas d'arrêt anormal résultant d'une déconnexion du câble HDMI ou du câble d'alimentation, ou encore d'une panne de courant, effectuez une nouvelle recherche d'appareils.</li> </ul>
Le programme TV ne s'enregistre pas.	<ul style="list-style-type: none"> <li>• Vérifiez que la fiche d'antenne est correctement branchée sur l'enregistreur.</li> </ul>
Le son du téléviseur n'est pas diffusé par le récepteur.	<ul style="list-style-type: none"> <li>• Reliez le téléviseur au récepteur à l'aide du câble optique.</li> <li>• La fonction ARC permet une sortie numérique du son à l'aide du port <b>HDMI IN 2(ARC)</b> et ne peut être pilotée que lorsque le téléviseur est connecté à un récepteur audio compatible.</li> </ul>

## Mise en route d'Internet@TV

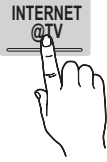

Internet@TV vous permet de disposer, sur votre téléviseur, de contenu utile et ludique en provenance directe du Web.



### REMARQUE

- Vous devez configurer les paramètres réseau avant d'utiliser **Internet@TV**. Pour plus d'informations, reportez-vous à la section "Connexion réseau" (p. 30).
- Si le contenu diffusé par le fournisseur comporte des polices non prises en charge, elles ne s'afficheront pas correctement.
- Suivant les conditions du réseau, la connexion peut être lente, voire intermittente.
- En fonction de la région, il se peut que l'anglais soit la seule langue prise en charge dans le service d'applications.
- Cette fonction n'est pas disponible dans tous les pays.
- Si l'utilisation d'une application vous pose problème, contactez le fournisseur de contenu.
- En fonction des circonstances, le fournisseur de contenu peut décider d'interrompre la diffusion des mises à jour de l'application, voire de l'application proprement dite.
- La prise en charge ou les fonctionnalités de certaines applications peuvent être soumises à la réglementation en vigueur dans le pays.

### Affichage

The diagram shows the interface with several callouts:

- Ecran de télévision:** affiche la chaîne actuelle.
- Information:** affiche des avis, des nouvelles applications, ainsi que des publicités proposées par Samsung.
- Service d'applications:** Vous pouvez bénéficier de divers services fournis par Samsung.
- Paramètres Internet@TV:** Vous pouvez modifier et configurer les applications et les paramètres Internet@TV.
- Commandes:**
  - **Rouge (Connexion)** : permet de se connecter à Internet@TV.
  - **Vert (Marquer comme favori)** : permet de marquer l'application comme favorite.
  - **Bleu (Trier par)** : permet de trier les applications.
  - **Retour** : permet de revenir au menu précédent.
- Applications recommandées:** Affiche le service recommandé par Samsung. Vous ne pouvez pas ajouter ou supprimer de services dans cette liste.
- Applications téléchargées:** Affiche les applications téléchargées via Samsung Apps.

Le fonctionnement des boutons de couleur peut varier en fonction de l'application.

## Connexion au compte

Si l'application contient plusieurs comptes, utilisez les boutons ◀ et ▶ pour y accéder.

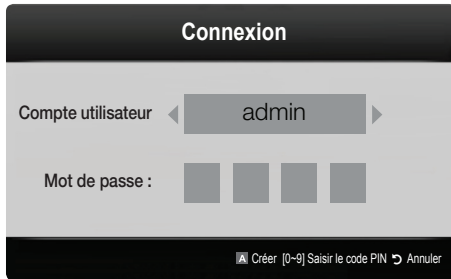

- ✎ Pour tirer pleinement parti des applications, enregistrez-vous et connectez-vous à votre compte.
- ✎ Pour plus d'informations sur la création d'un compte, accédez au menu **Paramètres** → **ID Internet@TV** → **Créer**.
- 1. Appuyez sur le bouton rouge dans la page d'accueil **Internet@TV**.
- 2. Sélectionnez le **Compte utilisateur** de votre choix, puis appuyez sur le bouton ENTER .
  - ✎ Si vous souhaitez créer un compte, appuyez sur le bouton rouge et la fenêtre de création d'un compte s'affiche.
- 3. Entrez le **Mot de passe**.
  - ✎ Une fois la connexion établie, le Compte utilisateur s'affiche à l'écran.

## Configuration d'Internet@TV

### Paramètres

Cet écran vous permet de créer des ID et de configurer les paramètres Internet@TV. Pour sélectionner des paramètres, utilisez les boutons ▲ et ▼, puis appuyez sur le bouton ENTER .

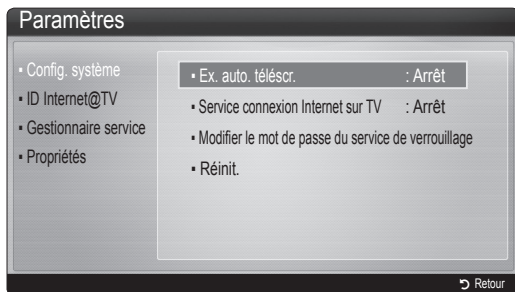

### ■ Config. système

**Ex. auto. téléscr. (Arrêt / Activé):** active/désactive l'exécution automatique du message déroulant lors de la mise sous tension du téléviseur.

✎ L'application **Téléscripteur** fournit des informations utiles sur l'actualité, la météo et les cours boursiers. L'application **Téléscripteur** sur **Internet@TV** doit être téléchargé pour utiliser cette fonctionnalité.

✎ L'application **Téléscripteur** sur **Internet@TV** doit être téléchargée pour utiliser cette fonctionnalité.

**Service connexion Internet sur TV (Arrêt / Activé):** certaines chaînes prennent en charge les applications en tant que service de données Internet, ce qui vous permet d'accéder à Internet tout en regardant la télévision.

✎ Cette fonction est disponible uniquement si elle est prise en charge par le diffuseur.

### Modifier le mot de passe du service de verrouillage

✎ Le mot de passe par défaut est "0-0-0-0".

✎ Si vous avez oublié le mot de passe, appuyez sur les boutons de la télécommande dans l'ordre suivant afin de le réinitialiser sur "0-0-0-0": **POWER (Arrêt)** → **MUTE** → **8** → **2** → **4** → **POWER (Activé)**.

**Réinit.:** rétablit les paramètres Internet@TV par défaut.

### ■ ID Internet@TV

Vous pouvez utiliser ce menu lors de la création et de la suppression du compte. Vous pouvez gérer votre compte, y compris les informations de compte du site de contenu.

✎ Le compte est réservé à internet@TV.

**Créer:** cette option vous permet de créer un compte et d'y associer les applications de service de votre choix.

### ✎ REMARQUE

- Vous ne pouvez pas créer plus de 10 comptes.
- Le nombre de caractères est limité à 8.

### Gestionnaire

- **Site service:** vous pouvez enregistrer des informations de connexion pour des sites de service.
- **Modif. mot de passe:** permet de modifier le mot de passe du compte.
- **Supprimer:** permet de supprimer le compte.

- **Gestionnaire service:** permet de supprimer et de verrouiller les applications installées sur Internet@TV.

**Verrouil.:** permet de verrouiller l'application.

✎ pour accéder à une application verrouillée, vous devez saisir le mot de passe.

**Supprimer:** permet de supprimer l'application.

- **Propriétés:** permet d'afficher des informations sur Internet@TV. Utilisez l'option **Vérifier la vitesse de la connexion Internet** pour tester votre connexion réseau.

# Fonctions avancées

## Utilisation du service Internet@TV

### Samsung Apps

**Samsung Apps** est un site de téléchargement d'applications utilisables sur les appareils TV/AV de marque Samsung.

Les utilisateurs peuvent bénéficier d'un large éventail de contenu, tel que des vidéos, de la musique, des photos, des jeux, des informations utiles, etc., à l'aide des applications téléchargées.

D'autres applications seront disponibles ultérieurement.

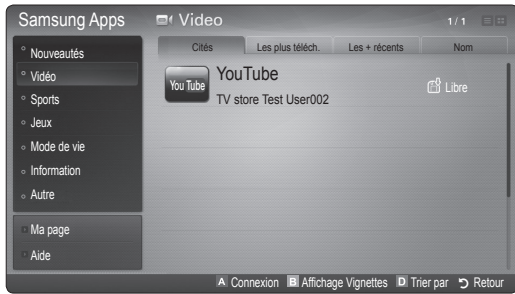

Utilisation des boutons de couleur avec **Samsung Apps**.

- **Rouge (Connexion)** : permet de se connecter au service Internet.
- **Vert (Affichage Vignettes)** : permet de modifier le mode d'affichage.
- **Bleu (Trier par)** : permet de trier les widgets selon différents critères: **Cités**, **Les plus téléch.**, **Les + récents** ou **Nom**.
- **Retour** : permet de revenir au menu précédent.

### Skype

Skype a développé un petit logiciel qui permet de communiquer facilement avec des correspondants situés de l'autre côté du globe. Grâce à Skype, vous pouvez dire bonjour à un ami ou partager un moment de bonheur avec ceux que vous aimez. Si les deux correspondants utilisent Skype, la communication est gratuite! Skype, c'est une invitation à communiquer avec le monde entier!

Pour de plus amples informations, vous pouvez télécharger le manuel utilisateur de Skype sur le site Web de Samsung, à l'adresse "www.samsung.com".

### Utilisation de Samsung Apps par catégorie

Les catégories suivantes sont disponibles:

- **Nouveautés**: affiche les applications récemment enregistrées.
- **Vidéo**: affiche divers supports vidéo, tels que des films, des programmes TV et des vidéos courtes.
- **Sports**: affiche divers médias sportifs, tels que des informations sur les matches, des images et des vidéos longue durée.
- **Jeux**: affiche divers jeux, tels que le sudoku et les échecs.
- **Mode de vie**: comprend plusieurs services de mode de vie, tels que la musique, des outils de gestion de photos et des réseaux sociaux, comme Facebook et Twitter.
- **Information**: comprend plusieurs services d'informations, tels que des actualités, les cours de la Bourse et la météo.
- **Autre**: comprend d'autres services divers.
- **Ma page**: **Ma page** fournit des informations sur des applications déjà installées sur le téléviseur comme des informations détaillées, des détails sur les contenus téléchargés, etc. Cette option peut autoriser, supprimer ou verrouiller les applications.
- **Aide**: si vous avez des questions sur Internet@TV, consultez d'abord cette section.



## A propos de AllShare

**AllShare** connecte votre téléviseur, vos téléphones portables et d'autres appareils compatibles par l'intermédiaire d'un réseau. Vous pouvez ainsi être averti, sur l'écran de votre téléviseur, de la réception d'appels, lire des messages SMS ou encore afficher les programmes définis sur votre téléphone portable. Vous pouvez, en outre, lire du contenu multimédia (photos, vidéos et musique) enregistré sur votre téléphone portable ou d'autres appareils (un PC, par exemple) en le contrôlant via le réseau. Enfin, votre téléviseur peut faire office de moniteur pour votre téléphone portable lorsque vous surfez sur le Web.

Pour plus d'informations, rendez-vous sur "www.samsung.com" ou contactez le centre d'appel Samsung. Il peut s'avérer nécessaire d'installer des logiciels supplémentaires sur l'appareil mobile. Pour plus d'informations, reportez-vous au mode d'emploi de l'appareil concerné.

## Configuration de la fonction AllShare

### Configuration

- **Message (Activé / Arrêt)**: active ou désactive la fonction de message (ou la réception d'appels, les SMS ou les programmes définis sur vos téléphones portables).
  - **Média (Activé / Arrêt)**: active ou désactive la fonction multimédia. Lorsque cette fonction est activée, elle lit les vidéos, les photos et la musique en provenance d'un téléphone portable ou de tout autre appareil prenant en charge **AllShare**.
  - **ScreenShare (Activé / Arrêt)**: active ou désactive la fonction ScreenShare afin d'utiliser le téléphone portable comme une télécommande.
  - **Nom TV**: définit le nom du téléviseur afin que vous puissiez le retrouver aisément sur un appareil mobile.
- Si vous sélectionnez **Entrée util.**, vous pouvez entrer le nom du téléviseur à l'aide du clavier virtuel (OSK).



## Message / Média / ScreenShare

Affiche la liste des téléphones portables ou appareils connectés qui ont été configurés avec ce téléviseur en vue d'utiliser la fonction **Message**, **Média** ou **ScreenShare**.

- ✎ La fonction **Média** est disponible sur tous les appareils mobiles prenant en charge la fonction **AllShare**.
- **Autor. / Refusé**: autorise/bloque le téléphone portable.
- **Supprimer**: supprime le téléphone portable de la liste.
  - ✎ Cette fonction efface simplement le nom du téléphone de la liste. Si l'appareil mobile effacé s'allume ou tente de se reconnecter au téléviseur, il est possible qu'il s'affiche à nouveau.

### Utilisation de la fonction Message

Cette fonction permet d'afficher les appels reçus, les SMS et les programmes définis sur le téléphone portable via la fenêtre d'alarme lorsque vous regardez la télévision.

### REMARQUE

- Pour désactiver la fenêtre d'alarme, définissez **Message** sur **Arrêt** dans le menu **Configuration** de la fonction **AllShare**.
- Si **OK** est sélectionné, ou **OKs** il ne l'est pas alors que le message a été affiché à trois reprises, le message est supprimé, sans toutefois être supprimé du téléphone portable.
- La fenêtre d'alarme peut s'afficher pendant l'utilisation de certaines applications telles que **Media Play**, etc. Pour afficher le contenu d'un message, basculez vers le mode d'affichage de la télévision.
- En cas d'affichage d'un message d'un téléphone portable inconnu, choisissez ce dernier dans le menu **Message** de la fonction **AllShare**, puis sélectionnez **Refusé** pour le bloquer.

### Affichage du message

Si un nouveau message SMS arrive alors que vous regardez la télévision, la fenêtre d'alarme s'affiche. Si vous cliquez sur le bouton **OK**, le contenu du message s'affiche.

- ✎ Vous pouvez configurer les paramètres d'affichage des SMS sur le téléphone portable. Pour plus d'informations, reportez-vous au manuel du téléphone portable.
- ✎ Certains types de caractères spéciaux peuvent s'afficher sous la forme de caractères vides ou altérés.

# Fonctions avancées

## Alarme de réception d'appel

Si vous recevez un appel alors que vous regardez la télévision, la fenêtre d'alarme s'affiche.

## Alarme des programmes

Lorsque vous regardez la télévision, la fenêtre d'alarme s'ouvre et affiche l'événement enregistré.

 Vous pouvez configurer les paramètres d'affichage du contenu du programme sur le téléphone portable. Pour plus d'informations, reportez-vous au manuel du téléphone portable.

 Certains caractères spéciaux peuvent s'afficher sous la forme de caractères vides ou altérés.

## Utilisation de la fonction Média

Une fenêtre d'alarme informe l'utilisateur que le contenu multimédia (vidéos, photos, musique) provenant d'un téléphone portable va s'afficher sur le téléviseur. Le contenu est lu automatiquement 3 secondes après l'affichage de la fenêtre d'alarme. Si vous appuyez sur le bouton RETURN ou EXIT lorsque la fenêtre d'alarme s'affiche, le contenu multimédia n'est pas lu.

### REMARQUE

- S'il s'agit de la première exécution de la fonction Média, la fenêtre contextuelle d'avertissement s'affiche. Appuyez sur le bouton ENTER  pour sélectionner Autor. et vous pourrez utiliser la fonction Média sur ce dispositif.

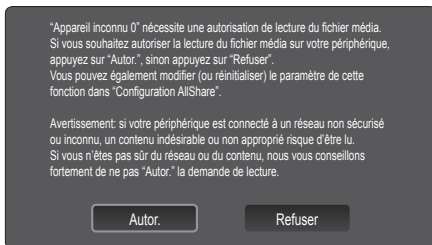

- Pour désactiver la transmission du contenu multimédia en provenance du téléphone portable, définissez l'option Média sur Arrêt dans la configuration de la fonction AllShare.
- En fonction de sa résolution et de son format, il se peut que le contenu ne soit pas lu sur le téléviseur.
- Il se peut que les boutons ENTER  et ◀ / ▶ ne fonctionnent pas avec certains types de contenu multimédia.
- Il est possible de contrôler la lecture de contenu multimédia à l'aide de l'appareil mobile. Pour plus d'informations, reportez-vous au mode d'emploi de l'appareil concerné.
- Si vous souhaitez lire du contenu multimédia à partir de votre ordinateur, sélectionnez l'icône du PC sur l'écran principal de la fonction AllShare. Le menu Media Play du téléviseur change automatiquement. Pour de plus amples informations, reportez-vous à la section "Media Play" (p. 37).

## Utilisation de la fonction ScreenShare

ScreenShare affiche la même page Web que celle fournie sur le téléphone portable. La fonction ScreenShare vous permet d'ouvrir les différents types de contenu enregistrés sur un téléphone portable. Ainsi, l'image de droite illustre une page d'accès au contenu d'un téléphone portable. Vous pouvez lire les différents fichiers stockés sur le téléphone portable, consulter le répertoire téléphonique ou encore afficher le calendrier sur le téléviseur. Vous pouvez, en outre, utiliser le répertoire pour passer un appel ou envoyer un SMS.

### REMARQUE

- Dans le cas des téléphones portables Samsung, ScreenShare doit être installé et l'application nécessaire doit être exécutée. Vous pourrez alors exécuter la fonction ScreenShare.
- Les boutons disponibles sur la télécommande peuvent varier en fonction de la page.
- Doc Viewer peut lire des fichiers au format DOC, mais pas les modifier.
- L'écran peut changer suivant l'appareil connecté.



## Utilisation de votre téléphone Samsung pour commander facilement votre téléviseur

Avant de pouvoir utiliser cette fonction, vous devez établir une connexion à un téléphone portable Samsung prenant en charge les fonctions ScreenShare. Lorsque vous commandez le téléviseur à l'aide du téléphone portable, seuls les boutons POWER, — ◀ +, P ▲/▼ et MUTE sont pris en charge.







 Même si vous maintenez enfoncé un bouton de commande (chaîne ou volume) du téléphone portable, la valeur n'augmentera ou ne diminuera que d'une seule unité.

# Informations supplémentaires





## Fonction Télétexte de chaîne analogique

La page d'index du télétexte contient des instructions sur l'utilisation du service. Pour que les informations de télétexte s'affichent correctement, la réception des chaînes doit être stable. Autrement, des informations pourraient manquer ou certaines pages ne pas s'afficher.

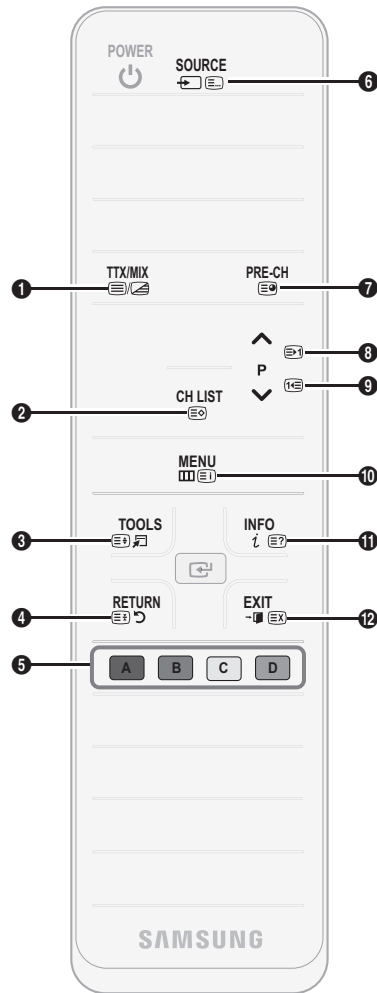
 Vous pouvez changer de page de télétexte en appuyant sur les boutons numériques de la télécommande.

- 1  (Télétexte activé/mix/désactivé): active le mode télétexte pour la chaîne choisie. Appuyez deux fois sur ce bouton pour superposer le mode Télétexte à l'émission en cours de diffusion. Appuyez sur le bouton une nouvelle fois pour quitter le système télétexte.
- 2  (mémoriser): permet de mémoriser les pages télétexte.
- 3  (taille): permet d'afficher la moitié supérieure de l'écran en caractères deux fois plus grands. Pour afficher le texte dans la moitié inférieure de l'écran, appuyez une nouvelle fois sur ce bouton. Pour rétablir l'affichage normal, appuyez dessus une fois de plus.
- 4  (stop): arrête l'affichage sur la page en cours, au cas où plusieurs pages supplémentaires suivraient automatiquement. Pour annuler, appuyez de nouveau sur cette touche.
- 5 Boutons de couleur (rouge, vert, jaune, bleu): si la société de radiodiffusion utilise le système FASTEXT, les différents sujets traités dans la page télétexte disposent d'un code couleur et peuvent être sélectionnés à l'aide des boutons de couleur de la télécommande. Appuyez sur la couleur correspondant au sujet de votre choix. Une nouvelle page avec code couleur est affichée. les éléments peuvent être sélectionnés de la même manière. Pour afficher la page précédente ou la page suivante, appuyez sur le bouton de couleur correspondant.
- 6  (mode): permet de sélectionner le mode Télétexte (LIST/FLOF).  
Si vous appuyez sur ce bouton alors que le mode LIST est sélectionné, il passe en mode d'enregistrement de liste. Dans ce mode, vous pouvez enregistrer une page télétexte dans une liste à l'aide du bouton  (mémoriser).
- 7  (page secondaire): permet d'afficher une page secondaire.



- 8  (page suivante): page suivante du télétexte.
- 9  (page précédente): page précédente du télétexte.
- 10  (index): permet d'afficher la page d'index du télétexte (sommaire).
- 11  (afficher): affiche le texte masqué (les réponses à un questionnaire, par exemple). Appuyez à nouveau sur ce bouton pour rétablir le mode d'affichage normal.
- 12  (annuler): réduit l'écran télétexte pour le superposer à l'émission en cours.

### Page télétexte type

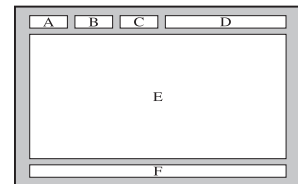

Catégorie	Contenu
A	Numéro de la page sélectionnée.
B	Identité de la chaîne émettrice.
C	Numéro de la page actuelle ou indications de recherche.
D	Date et heure
E	Texte.
F	Informations sur l'état. Informations FASTEXT.

# Informations supplémentaires

## Assemblage des câbles

### Type support

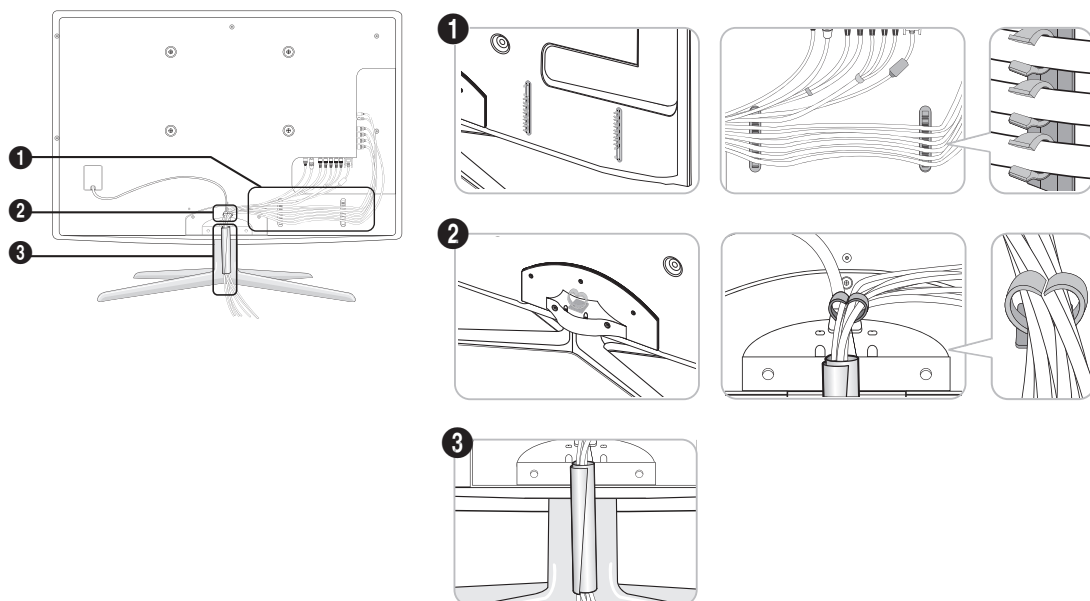

### Type montage mural

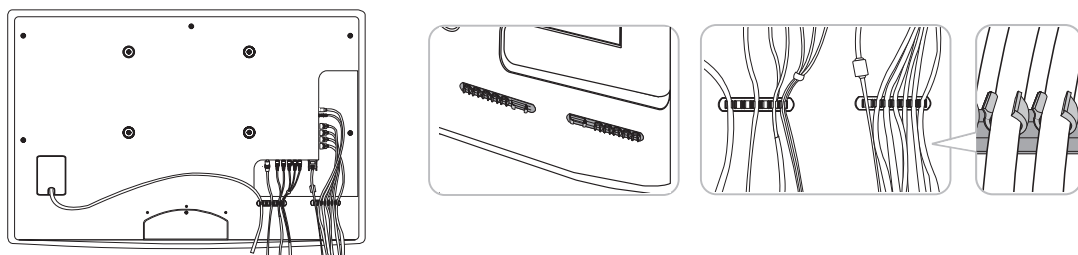

 Ne tirez pas trop sur les câbles lorsque vous les manipulez. Les bornes de connexion du produit risqueraient d'être endommagées.



## Installation du support mural

### Assemblage du cache

Si vous fixez le téléviseur à un mur, attachez le cache de la manière indiquée sur le dessin.

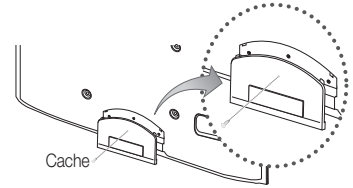

### Préparation avant l'installation d'un dispositif de fixation murale

#### Cas A. Installation du dispositif de fixation murale SAMSUNG

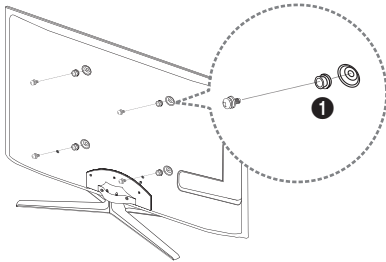

#### Cas B. Installation du support mural d'un autre fabricant

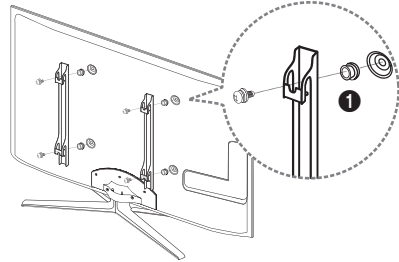

Pour installer un support mural, utilisez l'anneau de support ❶

### Installation du kit de montage mural

Le kit de montage mural (vendu séparément) permet de fixer le téléviseur au mur.

Pour plus d'informations sur l'installation du support mural, reportez-vous aux instructions fournies avec le support mural. Faites appel à un technicien pour installer la fixation murale.

Samsung Electronics ne saurait être tenu pour responsable d'un endommagement du produit ou d'une blessure si vous choisissez d'effectuer vous-même l'installation murale.

# Informations supplémentaires

## Caractéristiques du kit de fixation murale (VESA)

 Le kit de fixation murale n'est pas inclus, mais vendu séparément.

Installez votre fixation murale sur un mur solide perpendiculaire au sol. Si vous souhaitez la fixer sur d'autres matériaux de construction, veuillez prendre contact avec votre revendeur le plus proche. Si vous l'installez au plafond ou sur un mur non droit, la fixation risque de tomber et de provoquer de graves blessures.

### REMARQUE

- Les dimensions standard pour tous les kits de fixation murale sont indiquées dans le tableau ci-dessous.
- Le kit de fixation murale s'accompagne d'un manuel d'installation détaillé et de toutes les pièces nécessaires au montage.
- N'utilisez pas de vis non conformes aux spécifications des vis VESA standard.
- N'utilisez pas de vis plus longues que la dimension standard ou non conformes aux caractéristiques des vis VESA standard. Des vis trop longues pourraient endommager l'intérieur du téléviseur.
- Pour les fixations murales non conformes aux caractéristiques des vis VESA standard, la longueur des vis peut varier, selon les caractéristiques de la fixation murale.
- Ne serrez pas trop les vis : cela pourrait endommager le produit ou provoquer sa chute, entraînant des blessures corporelles. Samsung ne peut être tenue responsable de ce type d'accident.
- Samsung ne peut être tenue responsable de tout dommage au produit ou toute blessure corporelle dans le cas de l'utilisation d'une fixation murale non-VESA ou non spécifiée, ou si l'utilisateur ne suit pas les instructions d'installation du produit.
- N'inclinez pas le téléviseur de plus de 15 degrés.

Famille de produits	pouces	Spéc. VESA (A * B)	Vis standard	Quantité
LED-TV [Ultraplat]	19~22	75 X 75	M4	4
	23~29	200 X 100	M8	
	32~37	200 X 200		
	40~55	400 X 400		
	56~65	600 X 400		

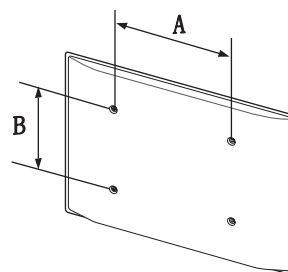

N'installez pas votre kit de fixation murale lorsque le téléviseur est allumé. Vous risqueriez de vous électrocuter.

## Verrou antivol Kensington

Le verrou antivol Kensington n'est pas fourni par Samsung. L'antivol Kensington est un dispositif utilisé pour fixer physiquement le système lorsqu'il est utilisé dans un endroit public. L'aspect du verrou et la méthode de verrouillage peuvent différer de l'illustration en fonction du fabricant. Consultez le manuel fourni avec le verrou Kensington pour obtenir des instructions d'utilisation supplémentaires.

Une icône "K" est présente à l'arrière du téléviseur. Un verrou Kensington se trouve à côté de l'icône "K".

Pour verrouiller l'appareil, procédez comme suit :

1. Enroulez le câble de verrouillage Kensington autour d'un objet large et fixe tel qu'un bureau ou une chaise.
2. Glissez le bout du câble auquel est attaché le verrou dans la boucle du câble de verrouillage Kensington.
3. Insérez le dispositif de verrouillage dans la fente Kensington de l'appareil (1).
4. Fermez le verrou.

Pour de plus amples informations, consultez le manuel d'utilisation fourni avec le dispositif de verrouillage.

Le dispositif de verrouillage est vendu séparément.

L'emplacement du verrou Kensington peut varier en fonction du modèle.

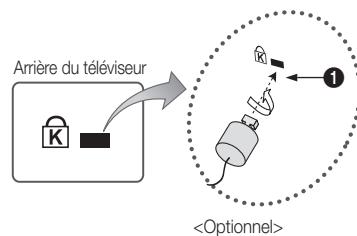

## Fixation du téléviseur au mur



**Attention:** si vous tirez ou poussez le téléviseur ou si vous grimpez dessus, il risque de tomber. Veillez notamment à ce que vos enfants ne se suspendent pas au téléviseur, ni ne le déséquilibrent, car cela pourrait le faire basculer et occasionner des blessures graves, voire entraîner la mort. Respectez toutes les précautions de sécurité indiquées dans la brochure relative à la sécurité. Pour une stabilité et une sécurité accrue, installez le dispositif antichute comme indiqué ci-après.

### Pour éviter toute chute du téléviseur

1. Placez les vis dans les colliers et fixez-les fermement au mur. Assurez-vous que les vis ont été fermement fixées au mur.
  - En fonction du type de mur, il est possible que vous ayez besoin de matériel supplémentaire, tel que des chevilles.
  - Les colliers, vis et chaînettes n'étant pas fournis, vous devez les acheter séparément.
2. Retirez les vis situées sur la partie centrale arrière du téléviseur, placez-les dans les colliers, puis fixez-les à nouveau sur le téléviseur.
  - Il se peut que les vis ne soient pas fournies avec le produit. Dans ce cas, achetez des vis présentant les caractéristiques suivantes.

Caractéristiques des vis

- Pour un téléviseur de 19 à 22 pouces : M4
- Pour un téléviseur de 23 à 65 pouces : M8

3. Reliez les colliers fixés au téléviseur et ceux fixés sur le mur à l'aide de chaînettes, puis attachez-les fermement.

**REMARQUE**

- Placez le téléviseur à proximité du mur afin qu'il ne bascule pas vers l'arrière.
- Il est recommandé de placer la chaînette de façon à ce que les colliers fixés au mur soient placés à la même hauteur ou plus bas que ceux fixés au téléviseur.
- Détachez la chaînette avant de déplacer le téléviseur.

4. Vérifiez que toutes les connexions sont fixées correctement. Vérifiez régulièrement que les connexions ne présentent aucun signe d'usure. Si vous avez un doute quant à la sécurité des connexions, contactez un installateur professionnel.

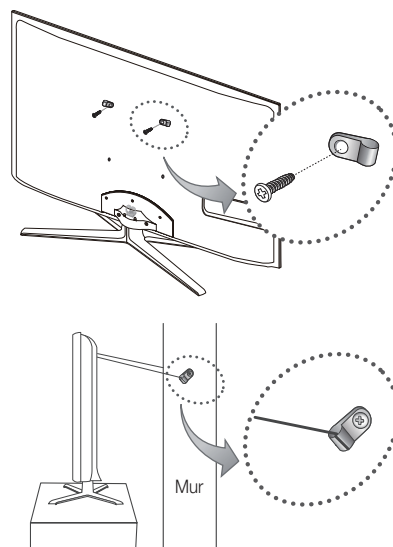

# Informations supplémentaires

## Dépannage

Si vous avez des questions sur le téléviseur, commencez par consulter la liste ci-dessous. Si aucune de ces solutions de dépannage ne s'applique à votre problème, rendez-vous sur le site "www.samsung.com", puis cliquez sur Assistance ou contactez le centre d'appels dont les coordonnées figurent sur la dernière page de ce manuel.

Problèmes	Solutions et explications
Qualité de l'image	Exécutez tout d'abord le <b>Test de l'image</b> pour vérifier que votre téléviseur affiche correctement l'image de test. (Accédez à MENU - Assistance - Diagnostic automatique - Test de l'image) (p. 28) Si l'image de test s'affiche correctement, sa qualité médiocre peut être due à la source ou au signal.
La qualité de l'image affichée par le téléviseur n'est pas aussi bonne que dans le magasin.	<ul style="list-style-type: none"> <li>Si vous possédez un décodeur câble/boîtier décodeur analogique, passez à un décodeur numérique. Utilisez des câbles HDMI ou Composant pour fournir une qualité d'image HD (haute définition).</li> <li>Abonnés câble/satellite: essayez les chaînes HD dans la liste des canaux.</li> <li>Connexion de l'antenne : essayez les chaînes HD après avoir effectué une mémorisation automatique.  De nombreuses chaînes HD sont mises à niveau à partir de contenu SD (Standard Definition).</li> <li>Réglez la résolution de sortie vidéo du décodeur câble/boîtier décodeur sur 1080i ou 720p.</li> <li>Veillez à respecter la distance minimale recommandée entre vous et le téléviseur (distance basée sur la taille et la définition du signal).</li> </ul>
L'image est déformée: erreur macrobloc, petit bloc, points, pixelisation.	<ul style="list-style-type: none"> <li>La compression de contenu vidéo peut engendrer une déformation de l'image, en particulier pour les mouvements rapides comme le sport et les films d'action.</li> <li>Un niveau de signal faible ou de mauvaise qualité peut déformer l'image. Il ne s'agit pas d'un problème lié au téléviseur.</li> <li>Utiliser un téléphone portable à proximité d'un téléviseur (jusqu'à 1 m environ) peut être source de parasites visuels sur les téléviseurs analogiques et numériques.</li> </ul>
Couleur incorrecte ou manquante.	<ul style="list-style-type: none"> <li>Si vous utilisez une connexion Composant, vérifiez que les câbles sont connectés aux prises adéquates. Des raccordements desserrés ou incorrects peuvent engendrer des problèmes au niveau de la couleur ou un écran vide.</li> </ul>
La couleur ou la luminosité est de mauvaise qualité.	<ul style="list-style-type: none"> <li>Réglez les options <b>Image</b> dans le menu du téléviseur (sélectionnez Mode <b>Image / Couleur / Luminosité / Netteté</b>) (p. 17)</li> <li>Réglez l'option <b>Mode éco.</b> dans le menu du téléviseur (Accédez à MENU - Image - Solution Eco - <b>Mode éco.</b>) (p. 17)</li> <li>Essayez de réinitialiser l'image pour en afficher les paramètres par défaut (Accédez à MENU - Image - <b>Réinitialisation de l'image</b>) (p. 23)</li> </ul>
Il y a une ligne pointillée sur les bords de l'écran.	<ul style="list-style-type: none"> <li>Si la taille de l'image est définie sur <b>Adapter à écran</b>, réglez le paramètre sur <b>16:9</b>. (p. 19)</li> <li>Changez la résolution du décodeur câble/boîtier décodeur.</li> </ul>
L'image est en noir et blanc.	<ul style="list-style-type: none"> <li>Si vous utilisez une entrée composite AV, connectez le câble vidéo (jaune) au connecteur vert de l'entrée composant 1 du téléviseur.</li> </ul>
Lors d'un changement de chaîne, l'image se bloque, est déformée ou s'affiche avec un léger décalage.	<ul style="list-style-type: none"> <li>En cas de raccordement à un décodeur câble, essayez de réinitialiser ce dernier. Rebranchez le cordon d'alimentation secteur et patientez jusqu'au redémarrage du décodeur câble. Cette opération peut prendre jusqu'à 20 minutes.</li> <li>Réglez la résolution de sortie du décodeur câble sur 1080i ou 720p.</li> </ul>
Qualité sonore	Exécutez tout d'abord le <b>Test du son</b> pour vérifier que le système audio de votre téléviseur fonctionne correctement. (Accédez à MENU - Assistance - Diagnostic automatique - Test du son) (p. 28) Si le système audio fonctionne correctement, le problème lié au son peut provenir de la source ou du signal.
Il n'y a aucun son ou celui-ci est trop faible au volume maximum.	<ul style="list-style-type: none"> <li>Vérifiez le volume de l'appareil externe connecté à votre téléviseur.</li> </ul>
La qualité d'image est bonne, mais aucun son n'est émis.	<ul style="list-style-type: none"> <li>Réglez l'option <b>Sélection Haut-parleur</b> sur <b>Haut-parleur TV</b> dans le menu Son. (p. 24)</li> <li>Si vous utilisez un appareil externe, assurez-vous que les câbles audio sont raccordés aux prises d'entrée audio appropriées du téléviseur.</li> <li>Si vous utilisez un périphérique externe, vérifiez l'option de sortie audio du périphérique. (Par exemple, il se peut que vous deviez remplacer l'option audio de votre décodeur câble par HDMI si vous utilisez la connexion HDMI.)</li> <li>Si vous utilisez un câble DVI-HDMI, un câble audio distinct est requis.</li> <li>Si votre téléviseur est équipé d'une prise casque, assurez-vous que rien n'y est connecté.</li> </ul>
Les haut-parleurs émettent un son inhabituel.	<ul style="list-style-type: none"> <li>Vérifiez les connexions des câbles. Vérifiez qu'aucun câble vidéo n'est raccordé à une entrée audio.</li> <li>Pour les connexions de télédistribution (câble) ou antenne, vérifiez l'intensité du signal. Un niveau de signal faible peut provoquer une distorsion sonore.</li> </ul>

Problèmes	Solutions et explications
Aucune image, aucune vidéo	
La télévision ne s'allume pas.	<ul style="list-style-type: none"> <li>• Vérifiez que le cordon d'alimentation secteur est branché correctement sur la prise murale et sur le téléviseur.</li> <li>• Vérifiez que la prise murale est opérationnelle.</li> <li>• Essayez d'appuyer sur le bouton POWER du téléviseur pour vérifier que la télécommande fonctionne correctement. Si le téléviseur s'allume, reportez-vous au problème "La télécommande ne fonctionne pas" ci-après.</li> </ul>
Le téléviseur s'éteint automatiquement.	<ul style="list-style-type: none"> <li>• Vérifiez que la fonction <b>Veille</b> est réglée sur <b>Arrêt</b> dans le menu <b>Configuration</b>. (p. 25)</li> <li>• Si votre PC est connecté au téléviseur, vérifiez les paramètres d'alimentation de votre PC.</li> <li>• Vérifiez que le cordon d'alimentation secteur est branché correctement sur la prise murale et sur le téléviseur.</li> <li>• Lorsque vous regardez la télévision sur une connexion de télédistribution (câble) ou antenne, le téléviseur s'éteint après 10 à 15 minutes en l'absence de signal.</li> </ul>
Une image/vidéo est affichée.	<ul style="list-style-type: none"> <li>• Vérifiez le raccordement des câbles (retirez tous les câbles connectés au téléviseur et aux appareils externes, puis rebranchez-les).</li> <li>• Réglez les sorties vidéo de vos périphériques externes (décodeur câble/boîtier décodeur, DVD, Blu-ray, etc.) pour faire correspondre les connexions à l'entrée du téléviseur. Par exemple, si la sortie d'un périphérique externe est HDMI, vous devez établir une connexion avec une entrée HDMI du téléviseur.</li> <li>• Vérifiez que les appareils connectés sont sous tension.</li> <li>• Veillez à sélectionner la source appropriée du téléviseur en appuyant sur le bouton SOURCE de la télécommande.</li> </ul>
Connexion RF (câble/antenne)	
Le téléviseur ne reçoit pas toutes les chaînes.	<ul style="list-style-type: none"> <li>• Vérifiez que le câble de l'antenne est raccordé correctement.</li> <li>• Essayez la fonction <b>Plug &amp; Play</b> (Configuration initiale) pour ajouter des chaînes disponibles à la liste. Choisissez <b>MENU - Configuration - Plug &amp; Play</b> (Configuration initiale) et attendez que toutes les chaînes disponibles soient mémorisées (p. 7).</li> <li>• Vérifiez que l'antenne est positionnée correctement.</li> </ul>
L'image est déformée: erreur macrobloc, petit bloc, points, pixelisation.	<ul style="list-style-type: none"> <li>• La compression de contenu vidéo peut provoquer une déformation de l'image, en particulier pour les mouvements rapides comme le sport et les films d'action.</li> <li>• Un niveau de signal faible peut déformer l'image. Il ne s'agit pas d'un problème lié au téléviseur.</li> </ul>
Connexion PC	
Le message "Mode non pris en charge" est affiché.	<ul style="list-style-type: none"> <li>• Réglez la fréquence et la résolution de sortie de votre PC pour qu'elles correspondent aux résolutions prises en charge par le téléviseur. (p. 29)</li> </ul>
"PC" apparaît toujours dans la liste des sources, même si aucun PC n'est connecté.	<ul style="list-style-type: none"> <li>• C'est normal ; "PC" apparaît toujours dans la liste des sources, même si aucun PC n'est connecté.</li> </ul>
La qualité de la vidéo est bonne, mais aucun son n'est émis.	<ul style="list-style-type: none"> <li>• Si vous utilisez une connexion HDMI, vérifiez le paramètre de sortie audio sur votre PC.</li> </ul>
Connexion réseau (selon les modèles)	
La connexion au réseau sans fil a échoué.	<ul style="list-style-type: none"> <li>• La clé USB sans fil Samsung est requise pour utiliser un réseau sans fil.</li> <li>• Assurez-vous que le paramètre de connexion réseau est défini sur <b>Sans fil</b> (p. 32).</li> <li>• Assurez-vous que le téléviseur est connecté à un routeur IP sans fil.</li> </ul>
Enregistrement / fonction Timeshift	
Le périphérique USB n'est pas reconnu ou un <b>Formatage périph., Vérif. périphérique</b> ou <b>Test de perf. du périph.</b> a échoué.	<ul style="list-style-type: none"> <li>• Reportez-vous au manuel du périphérique USB pour vérifier si celui-ci prend en charge l'enregistrement.</li> <li>• Si le périphérique USB est équipé d'un verrou, veillez à ce qu'il soit désactivé.</li> <li>• Vérifiez si le périphérique USB peut être formaté lorsqu'il est connecté au PC. Connectez le périphérique USB au téléviseur et formatez-le (le formatage peut échouer par intermittence).</li> <li>• Si un <b>Test de perf. du périph.</b> ou le formatage a échoué, cela signifie qu'un problème est survenu au niveau du matériel USB ou que les performances du matériel USB sont trop faibles.</li> </ul>
Un message m'invite à formater un périphérique USB qui fonctionne correctement.	<ul style="list-style-type: none"> <li>• Si le périphérique USB est équipé d'un verrou, veillez à ce qu'il soit désactivé.</li> <li>• Récupérez le périphérique USB à l'aide de la fonction de récupération dans <b>Vérif. périphérique</b>.</li> </ul>
La fonction d'enregistrement ne fonctionne pas.	<ul style="list-style-type: none"> <li>• Assurez-vous qu'un périphérique USB est connecté.</li> <li>• Assurez-vous que la chaîne est une chaîne numérique pouvant être enregistrée.</li> <li>• Si le signal est faible ou inexistant, la fonction d'enregistrement se ferme automatiquement.</li> <li>• Si la mémoire du périphérique USB est pleine, le téléviseur n'enregistre pas. Assurez-vous que ce n'est pas le cas.</li> </ul>
<b>Mode Timeshift</b> ne fonctionne pas.	<ul style="list-style-type: none"> <li>• Assurez-vous qu'un périphérique USB est connecté.</li> <li>• Les stations de radio et les programmes analogiques ne sont pas pris en charge.</li> <li>• Les canaux de diffusion de données ne sont pas pris en charge.</li> <li>• Si le signal est faible ou inexistant, la fonction <b>Mode Timeshift</b> se ferme automatiquement.</li> <li>• <b>Mode Timeshift</b> ne peut pas être utilisée si la mémoire du périphérique USB est pleine. Assurez-vous que ce n'est pas le cas.</li> </ul>
Un message indique qu'un problème est survenu lors du test de performance et les fonctions d'enregistrement et <b>Mode Timeshift</b> ne fonctionnent pas.	<ul style="list-style-type: none"> <li>• Vous pouvez rencontrer ces problèmes si vous utilisez un périphérique USB de faible capacité qui ne prend pas en charge l'enregistrement.</li> <li>• Il est conseillé d'utiliser le disque dur USB.</li> </ul>

# Informations supplémentaires

Problèmes	Solutions et explications
Un enregistrement programmé a échoué.	<p>Les enregistrements programmés sont désactivés pour certaines opérations (formatage, test de performance, vérification d'erreur, suppression) qui accèdent au système de fichiers d'un périphérique USB.</p> <ul style="list-style-type: none"> <li>• Si aucun périphérique USB n'est connecté, le téléviseur n'enregistre pas à l'heure de début programmée.</li> <li>• Si la mémoire du périphérique USB est pleine, le téléviseur n'enregistre pas. Assurez-vous que ce n'est pas le cas.</li> <li>• Si vous enregistrez un programme sur une chaîne verrouillée à l'aide du <b>Verrouillage parental</b>, la fenêtre de saisie du code PIN apparaît lorsque vous essayez de lire l'enregistrement.</li> </ul>
Le téléviseur arrête d'enregistrer alors que plusieurs périphériques d'enregistrement sont connectés.	<ul style="list-style-type: none"> <li>• Si plusieurs périphériques d'enregistrement sont connectés et que la mémoire du périphérique défini en tant que <b>Périph. enregistr. défaut</b> est pleine, l'enregistrement est interrompu. Réessayez d'enregistrer. Le périphérique disposant du plus d'espace disponible est alors automatiquement défini en tant que <b>Périph. enregistr. défaut</b> et le téléviseur reprend l'enregistrement.</li> </ul>
<b>Autres</b>	
L'image ne s'affiche pas en mode plein écran.	<ul style="list-style-type: none"> <li>• Des barres noires s'affichent de chaque côté des chaînes HD lors de l'affichage de contenu SD (4:3) mis à niveau.</li> <li>• Des barres noires s'affichent en haut et en bas des films dont le format d'image est différent de celui de votre téléviseur.</li> <li>• Définissez les options de taille de l'image de votre appareil externe ou téléviseur sur Plein écran.</li> </ul>
La télécommande ne fonctionne pas.	<ul style="list-style-type: none"> <li>• Vérifiez que la polarité (+/-) des piles de la télécommande est dans la bonne direction.</li> <li>• Nettoyez la lentille de la télécommande.</li> <li>• Essayez de diriger directement la télécommande vers le téléviseur à une distance de 1,5 à 1,8 m.</li> </ul>
La télécommande du décodeur câble/boîtier décodeur ne fonctionne pas.	<ul style="list-style-type: none"> <li>• Programmez la télécommande du décodeur câble/boîtier décodeur de telle sorte qu'elle puisse commander le téléviseur. Consultez le mode d'emploi du décodeur câble/boîtier décodeur pour obtenir le code du téléviseur SAMSUNG.</li> </ul>
Le message "Mode non pris en charge" est affiché.	<ul style="list-style-type: none"> <li>• Vérifiez la résolution prise en charge du téléviseur et réglez la résolution de sortie du périphérique externe en conséquence. Reportez-vous aux paramètres de résolution indiqués à la page 29 de ce manuel.</li> </ul>
Une odeur de plastique se dégage du téléviseur.	<ul style="list-style-type: none"> <li>• Cette odeur est normale et s'atténuera avec le temps.</li> </ul>
L'option <b>Informations de signal</b> du téléviseur n'est pas disponible dans le menu de test du diagnostic automatique.	<ul style="list-style-type: none"> <li>• Cette fonction n'est disponible qu'avec des chaînes numériques diffusées sur une connexion d'antenne/RF/coaxiale. (p. 28)</li> </ul>
Le téléviseur penche sur le côté.	<ul style="list-style-type: none"> <li>• Retirez le support de base du téléviseur et réassemblez-le.</li> </ul>
L'assemblage du support de base s'effectue difficilement.	<ul style="list-style-type: none"> <li>• Veillez à placer le téléviseur sur une surface plane. Utilisez un tournevis aimanté si vous ne parvenez pas à retirer les vis du téléviseur.</li> </ul>
Le menu des chaînes est grisé (indisponible).	<ul style="list-style-type: none"> <li>• Le menu <b>Canal</b> n'est disponible que si la source TV est sélectionnée.</li> </ul>
Vos paramètres sont perdus après 30 minutes ou à chaque mise hors tension du téléviseur.	<ul style="list-style-type: none"> <li>• Si le téléviseur est en mode <b>Enr. démo</b>, les paramètres audio et vidéo sont réinitialisés toutes les 30 minutes. Remplacez le mode <b>Enr. démo</b> par le mode <b>Util. domicile</b> dans la procédure <b>Plug &amp; Play</b> (Configuration initiale). Appuyez sur le bouton <b>SOURCE</b> pour sélectionner le mode <b>TV</b> et accédez à <b>MENU</b> → <b>Configuration</b> → <b>Plug &amp; Play</b> (Configuration initiale) → <b>ENTER</b>  (p. 7).</li> </ul>
Perte intermittente du signal audio ou vidéo.	<ul style="list-style-type: none"> <li>• Vérifiez le raccordement des câbles ; rebranchez-les au besoin.</li> <li>• Une perte de l'image ou du son peut être provoquée par l'utilisation de câbles trop rigides ou épais. Veillez à ce que les câbles soient suffisamment souples pour une utilisation à long terme. En cas d'installation du téléviseur en position murale, nous vous recommandons d'utiliser des câbles avec des connecteurs de 90 degrés.</li> </ul>
Des petites particules sont visibles lorsque vous observez de près le bord du cadre du téléviseur.	<ul style="list-style-type: none"> <li>• Elles font partie de la conception du produit et ne constituent pas un défaut.</li> </ul>
Le menu <b>PIP</b> n'est pas disponible.	<ul style="list-style-type: none"> <li>• La fonctionnalité <b>PIP</b> n'est disponible que lorsque vous utilisez une source HDMI, PC ou Composant (p. 27).</li> </ul>
Le message "Signal brouillé" ou "Signal faible/Aucun signal" s'affiche.	<ul style="list-style-type: none"> <li>• Si vous utilisez une CARTE CAM (CI/CI+), vérifiez qu'elle est installée dans la fente de l'interface commune.</li> <li>• Si le problème persiste, retirez la CARTE CAM du téléviseur et réintroduisez-la dans la fente.</li> </ul>
Le téléviseur s'est rallumé 45 minutes après sa mise hors tension.	<ul style="list-style-type: none"> <li>• Cela est tout à fait normal. Le téléviseur exécute, en effet, la fonction de liaison radio (OTA) pour mettre à niveau le microprogramme téléchargé au cours de son utilisation.</li> </ul>
Problèmes récurrents liés à l'image/au son.	<ul style="list-style-type: none"> <li>• Vérifiez et modifiez le signal/la source.</li> </ul>
Il peut y avoir une réaction entre les coussinets en caoutchouc situés sur le support de base et la finition de certains meubles.	<ul style="list-style-type: none"> <li>• Pour éviter que cela ne se produise, utilisez des coussinets de feutre sur toute surface du téléviseur en contact direct avec un meuble.</li> </ul>

 Ce téléviseur LED TFT est équipé d'un écran constitué de sous-pixels dont la fabrication nécessite une technologie sophistiquée. Il se peut toutefois que quelques points clairs ou sombres apparaissent à l'écran. Ils n'ont aucune incidence sur la performance du produit.

## Licence



TheaterSound, SRS and the  symbol are trademarks of SRS Labs, Inc. TheaterSound technology is incorporated under licence form SRS Labs, Inc.



Fabriqué sous licence Dolby Laboratories. Dolby et le symbole du double D sont des marques de Dolby Laboratories.



Manufactured under licence under U.S. Patent #'s: 5,451,942; 5,956,674; 5,974,380; 5,978,762; 6,487,535 & other U.S. and worldwide patents issued & pending. DTS and the Symbol are registered trademarks. & DTS 2.0+ Digital Out and the DTS logos are trademarks of DTS, Inc. Product Includes software. © DTS, Inc. All Rights Reserved.



DivX Certified to play DivX video up to HD 1080p, including premium content.

**ABOUT DIVX VIDEO:** DivX® is a digital video format created by DivX, Inc. This is an official DivX Certified device that plays DivX video. Visit [www.divx.com](http://www.divx.com) for more information and software tools to convert your files into DivX video.

**ABOUT DIVX VIDEO-ON-DEMAND:** This DivX Certified® device must be registered in order to play DivX Video-on-Demand (VOD) content.

To generate the registration code, locate the DivX VOD section in the device setup menu.

Go to [vod.divx.com](http://vod.divx.com) with this code to complete the registration process and learn more about DivX VOD. Pat. 7,295,673; 7,460,688; 7,519,274



### Marque de commerce, license et avis de brevet GUIDE Plus+

GUIDE Plus+ est (1) une marque déposée ou une marque de, (2) fabriqué sous licence par et (3) soumis à divers brevets internationaux et applications brevetées déposés par ou délivrés sous licence par Gemstar-TV Guide International, Inc. et/ou ses sociétés affiliées.

### Avis juridique GUIDE Plus+ :

EN AUCUN CAS, GEMSTAR-TV GUIDE INTERNATIONAL, INC. ET/OU SES SOCIETES AFFILIEES NE POURRONT ETRE TENUS RESPONSABLES DE L'EXACTITUDE DES INFORMATIONS RELATIVES AU PROGRAMME FOURNI PAR LE SYSTEME GUIDE PLUS+. EN AUCUN CAS, GEMSTAR-TV GUIDE INTERNATIONAL, INC. ET/OU SES SOCIETES AFFILIEES NE POURRONT ETRE TENUS RESPONSABLES DE TOUTE SOMME REPRESENTANT UNE PERTE DE PROFIT, UNE PERTE DE REVENUS, OU POUR TOUT AUTRE DOMMAGE INDIRECT, PARTICULIER OU INDUIT EN RAPPORT AVEC LA FOURNITURE OU L'UTILISATION DE TOUTE INFORMATION, DE TOUT EQUIPEMENT OU DE TOUT SERVICE EN RAPPORT AVEC LE SYSTEME GUIDE PLUS+.

### Avis concernant les Licences libres

En cas d'utilisation d'un logiciel libre, des Licences libres sont disponibles dans le menu du produit.

L'avis concernant les Licences libres est uniquement disponible en anglais.

# Informations supplémentaires

## Caractéristiques techniques

Résolution native du panneau	1920 x 1080 à 60 Hz		
Considérations environnementales Température de fonctionnement Humidité en cours de fonctionnement Température de stockage Humidité sur le lieu de stockage	de 10 °C à 40 °C (de 50 °F à 104 °F) de 10% à 80%, sans condensation de -20 °C à 45 °C (de -4 °F à 113 °F) de 5% à 95%, sans condensation		
Système TV	Analogique: B/G, D/K, L, I (en fonction de votre pays) Numérique: DVB-T/DVB-C/DVB-S		
Système de couleur/vidéo	Analogique: PAL, SECAM, NTSC-4.43, NTSC-3.58, PAL60 Numérique: MPEG-2 MP@ML, MPEG-4, H.264/AVC MP@L3, MP@L4.0, HP@L4.0		
Système Sonore	B/G, I, D/K, L, NICAL, A2, MPEG1, DD, DD+, HE-AAC.		
HDMI IN 1 ~ 4	Vidéo: 1080 24p, 1080p, 1080i, 720p, 576p, 576i, 480p, 480i Audio: 2Ch Linear PCM 32/44.1/48kHz, 16/20/24bits. Entrée audio analogique (HDMI IN1 uniquement) Entrée PC (HDMI IN1 uniquement)		
Socle orientable (gauche/droite)	-20° ~ 20°		
Nom du modèle	UE40C8700 UE40C8780	UE46C8700 UE46C8780	UE55C8700 UE55C8780
Taille de l'écran (diagonale)	40 pouces	46 pouces	55 pouces
Son (Sortie)	10 W x 2	10 W x 2	15 W x 2
Dimensions (L x P x H) Corps Avec socle	957,4 x 26,5 x 578,7 mm 957,4 x 267,7 x 648,4 mm	1092,3 X 26,5 X 653,2 mm 1092,3 X 302,9X 724,3 mm	1283,4 X 26,5 X 762,3 mm 1283,4 X 302,2 X 833,4 mm
Poids Sans socle Avec socle	13,2 kg 15,4 kg	16,8 kg 19,1 kg	22,2 kg 24,5 kg

 La conception et les spécifications peuvent être modifiées sans préavis.

 Pour plus d'informations sur les caractéristiques d'alimentation et de consommation électrique, reportez-vous à l'étiquette fixée au produit.



## Index

**A**

Aff. de base	44
AllShare	53
Amplifier	23
Antenne	14
Anynet+	46
Attache de câble	4, 56
AUDIO OUT	10

**B**

Fond musical	45
Balance blancs	18
Balance G/D	23

**C**

Cache	57
Capteur Eco	17
Caractéristiques techniques	64
Carnation	18
Casques	10
Chaîne favorite	14
Chaude	19
Composant	9
Config. du réseau	31, 33
Connexion à un ordinateur	29
Connexion à un système audio	10
Connexion réseau	30
Contraste Dyn.	18

**D**

Dépannage	60
Diagnostic automatique	28
Diaporama	43
DIGITAL AUDIO OUT	10, 46
DivX® VOD	45
D-Sub	29
Dynamique	17

**E**

Edition des chaînes	16
Egaliseur	23
Enregistrement	48
EPG (Electronic Programme Guide)	12
Espace d'installation	2

**F**

Format de l'image	19, 45
Formats vidéo	41
Fréquence	14

**G**

Gestion chaînes	13
Guide Now & Next	12

**H**

Haut-parleur externe	24
Haut-parleur TV	24
HDMI	8, 46
Home cinéma	10, 46
Horloge	25

**I**

Informations de signal	28
Internet@TV	50

**L**

Langue	26
Lecteur USB	28, 37
Licence	63
Liste Source	11
Luminosité	17

**M**

Magnétoscope	9
Media Play	37
Mélodie	27
Menu Canal	14
Minuterie	25
Mise à niveau du logiciel	28
Mode éco.	17
Mode Film	19
Mode Veille	5
Mode Répétition	45
Modif. Nom	11
Modifier un code PIN	26
Mot de passe	51
Musique	43

**N**

Navigation	12
Netteté	17
Nuance Coul.	19
Nuance de noir	18

**O**

ON/OFF, bouton	6
Outils	3

**P**

Photos	43
Piles	6
Pivoter	45
PIP (Image dans l'image)	27
Plug & Play	7

**R**

Récepteur	48
Réglage automatique	23
Réglage fin	17
Résolution optimale	29
RVB uniquement	18

**S**

Sélection Haut-parleur	24
Sélectionner tout	16
Sous-titres	26
Support mural	57
Symboles	3

**T**

Télécommande	6
Témoin d'alimentation	5
Titre	44
Transparence du menu	27

**U**

Utilisation de la Vue chaînes	12
Utilisation de l'option Diffusion programmée	13
Utilisation des chaînes favorites	14

**V**

Veille	25
Verrouil.	16
Vidéos	41
Volume	5
Volume auto	24

Le figure e le illustrazioni presenti in questo Manuale dell'utente sono fornite unicamente a titolo di riferimento e possono differire da quelle del prodotto attuale. Le specifiche e il design del prodotto possono variare senza preavviso.

## Avviso relativo alla trasmissione TV digitale

1. Le funzioni relative alla televisione digitale (DVB) sono disponibili solo nelle nazioni o nelle aree in cui viene trasmesso il segnale digitale terrestre DVB-T (MPEG2 e MPEG4 AVC) o laddove si abbia accesso a un servizio TV via cavo compatibile DVB-C (MPEG2 e MPEG4 AAC). Verificare con il rivenditore locale la possibilità di ricevere segnali DVB-T o DVB-C.
2. DVB-T è lo standard del consorzio europeo DVB per la trasmissione della televisione digitale terrestre mentre DVB-C è lo standard per la trasmissione della televisione digitale via cavo. Tuttavia, alcune funzioni quali EPG (Electronic Program Guide), VOD (Video on Demand) e altre non sono incluse in queste specifiche. Per questo motivo, al momento non sono disponibili.
3. Sebbene questo apparecchio TV soddisfi i più recenti standard DVB-T e DVB-C, aggiornati a [Agosto, 2008], la compatibilità con future trasmissioni digitali via cavo DVB-C e terrestri DVB-T non può essere garantita.
4. In base al paese o all'area in cui si utilizza questo televisore, alcuni fornitori di trasmissioni TV via cavo potrebbero applicare una tariffa aggiuntiva per tali servizi e richiedere all'utente di accettare i termini e le condizioni della loro offerta.
5. Alcune funzioni della trasmissione TV digitale potrebbero non essere disponibili in alcune nazioni o regioni e DVB-C potrebbe non funzionare correttamente con alcuni fornitori di servizi via cavo.
6. Per maggiori informazioni, contattare il locale centro assistenza clienti Samsung.

 La qualità di ricezione del televisore può essere influenzata dai diversi metodi di trasmissione esistenti nei vari paesi. Verificare le prestazioni del televisore presso un Rivenditore autorizzato SAMSUNG o presso un Call Centre Samsung per sapere se la qualità di ricezione può essere migliorata o meno riconfigurando le impostazioni dell'apparecchio.

## Avvertenza per la visualizzazione di immagini fisse

Evitare la visualizzazione di immagini fisse (per es. file jpeg) o di elementi grafici fissi (come ad esempio il logo di un programma TV, il formato panorama o 4:3, la barra dei titoli di borsa o delle notizie nella parte inferiore dello schermo). La visualizzazione continua di una immagine fissa può causare immagini residue sullo schermo LED e influenzare la qualità della riproduzione. Per ridurre il rischio di tale effetto, seguire le raccomandazioni:

- Evitare la visualizzazione dello stesso canale televisivo per lunghi periodi di tempo.
- Visualizzare sempre le immagini a schermo pieno, usando il menu del formato immagini per impostarlo al valore più appropriato.
- Ridurre la luminosità e il contrasto al minimo necessario per ottenere la qualità visiva desiderata; valori troppo elevati possono accelerare il processo di bruciatura dello schermo.
- Usare frequentemente tutte le funzioni TV progettate per ridurre la ritenzione delle immagini e la bruciatura dello schermo. Per maggiori informazioni consultare l'apposita sezione del manuale dell'utente.

## Messa in sicurezza della posizione di installazione

Mantenere le distanze indicate tra il prodotto e gli altri elementi presenti (per esempio le pareti) per garantire un'adeguata ventilazione.

Il mancato rispetto di questa precauzione può comportare un incendio o un malfunzionamento provocato dall'aumento della temperatura interna del prodotto.

 Se si usa un piedistallo o un sistema di montaggio a parete, utilizzare solo componenti forniti da Samsung Electronics.

- L'uso di componenti di altri produttori può causare problemi di funzionamento del prodotto o lesioni provocate dalla caduta del prodotto.

 L'aspetto del prodotto può differire in base al modello.

### Installazione con piedistallo.

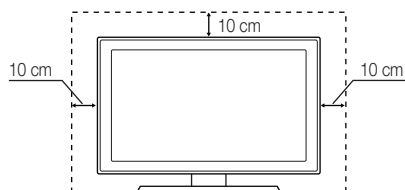

### Installazione con supporto a parete.

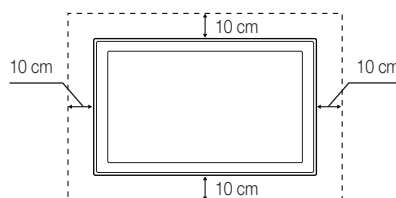

### Corretto smaltimento di questo prodotto (WEEE/RAEE, Rifiuti da apparecchiature elettriche ed elettroniche) (applicabile nei paesi dell'Unione Europea e in quelli con sistema di raccolta differenziata)

Questo simbolo riportato sul prodotto, sugli accessori e sulla documentazione indica che il prodotto e i suoi accessori elettronici (es. caricatore, cuffie, cavo USB) non devono essere smaltiti unitamente ai rifiuti domestici al termine del loro ciclo vitale. Per prevenire eventuali danni all'ambiente o alla salute delle persone derivanti da uno smaltimento non appropriato, separarli da altri tipi di rifiuti e riciclarli in modo responsabile per promuovere il riutilizzo sostenibile delle risorse materiali. Gli utenti residenziali sono invitati a contattare il rivenditore presso il quale hanno acquistato il prodotto, o l'ufficio locale preposto, per richiedere le informazioni relative alla raccolta differenziata e al riciclaggio di questo tipo di prodotto. Gli utenti aziendali sono invitati a contattare il proprio fornitore e verificare i termini e le condizioni del contratto d'acquisto. Questo prodotto e i suoi accessori elettronici non devono essere smaltiti insieme agli altri rifiuti commerciali.



### Corretto smaltimento delle batterie utilizzate in questo prodotto

#### (applicabile nei paesi dell'Unione Europea e in quelli con sistemi di raccolta differenziata delle batterie)

Questo contrassegno posto sulla batteria, sul manuale o sull'imballaggio, indica che le batterie contenute in questo prodotto non devono essere smaltite insieme ai rifiuti domestici una volta esauste. Laddove presenti, i simboli chimici Hg, Cd o Pb indicano che le batterie contengono mercurio, cadmio o piombo sopra i limiti stabiliti nell'ambito della Direttiva CE 2006/66. Se le batterie non vengono smaltite in modo corretto, tali sostanze possono causare danni alla salute o all'ambiente. Per proteggere le risorse naturali e promuovere il riutilizzo dei materiali, separare le batterie dagli altri rifiuti e riciclarle utilizzando il sistema locale gratuito di ritiro delle batterie esauste.



# Contenuti

## Per iniziare

4

- 4 Accessori
- 5 Vista del Pannello di controllo
- 6 Vista del telecomando
- 7 Collegamento all'antenna
- 7 Plug & Play (Impostazione iniziale)

## Collegamenti

8

- 8 Collegare un dispositivo AV
- 10 Collegamento a un dispositivo audio
- 11 Cambiare la sorgente di ingresso

## Funzioni base

12

- 12 Come scorrere i menu
- 12 Uso del tasto **INFO** (Guida Now & Next)
- 12 Pianificare la visione
- 14 Menu Canale
- 17 Menu Immagine
- 23 Menu Suono
- 25 Menu Impostazione
- 28 Menu Supporto

## Funzioni avanzate

29

- 29 Collegamento a un PC
- 30 Connessione di rete
- 37 Media Play
- 46 Anynet+
- 50 Internet@TV
- 53 AllShare

## Altre informazioni

55

- 55 Funzione Teletext dei canali analogici
- 56 Assemblaggio dei cavi
- 57 Installazione del supporto a parete
- 59 Blocco antifurto Kensington
- 59 Fissaggio del televisore alla parete
- 60 Risoluzione dei problemi
- 64 Specifiche
- 65 Index

Questo apparecchio è fabbricato in conformità al D.M.28.08.95 n.548 ed in particolare a quanto specificato nell Art.2, comma 1. Questo apparecchio è fabbricato nella U.E. in conformità al D.M.28.08.95 n.548 Art.2, comma 1 ed al D.M.26.03.92 Art 1

### Controllate il simbolo!



Questa funzione è utilizzabile premendo il tasto **TOOLS** sul telecomando.



Nota



Tasto One-Touch

# Per iniziare

## Accessori

- Controllare che nella confezione del TV LED siano contenuti i seguenti componenti. Se eventuali componenti risultassero mancanti, contattare il rivenditore.
- La forma e il colore dei componenti possono variare in base al modello.
- Eventuali cavi non forniti in dotazione possono essere acquistati separatamente

### ⚠ ATTENZIONE: INSERIRE SALDAMENTE PER EVITARE UNO SCOLLEGAMENTO ACCIDENTALE DALL'APPARECCHIO

- Telecomando e batterie (2 tipo AAA)
- Scheda di garanzia / Guida alla sicurezza (non disponibili in tutti i paesi)
- Panno per la pulizia
- Istruzioni per l'utente

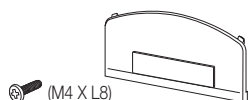

- Staffa preforata e vite (X1)



- Anello di ritenuta (4EA)



- Fermacavo piedistallo

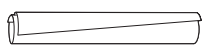

- Fermacavi



- Fascetta fermacavo (3EA)



- Adattatore LAN



- Adattatore antenna (Antenna / Cavo)



- Adattatore antenna (Satellite)



- Adattatore ottico



- Adattatore PC



- Adattatore component



- Adattatore AV



- Adattatore SCART (2EA)

Vedere la guida separata per l'installazione del piedistallo.

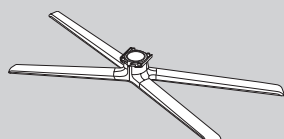

- Piedistallo (1EA)

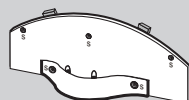

- Guida piedistallo (1EA)



- Viti (9EA)

Per la migliore connessione via cavo a questo prodotto, utilizzare cavi del diametro massimo indicato di seguito:

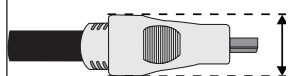



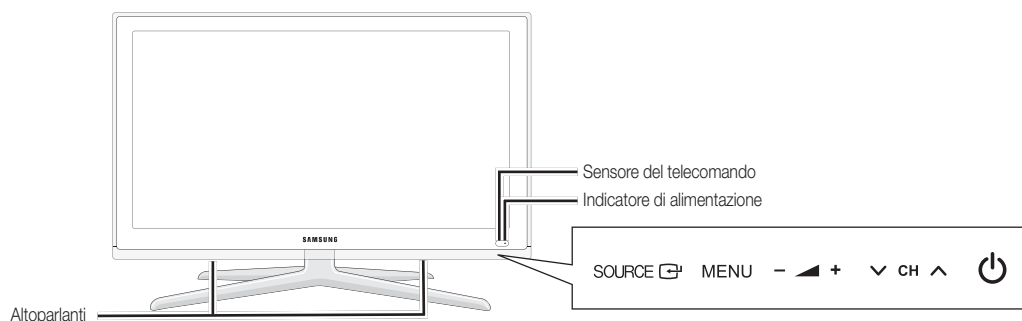

- Diametro massimo - 0,55 pollici (14 mm)

## Vista del Pannello di controllo

 La forma e il colore del prodotto possono variare in base al modello.



Sensore del telecomando	Puntare il telecomando in direzione di questo punto sul televisore.
Indicatore di alimentazione	Lampeggia e si spegne quando l'alimentazione è attiva, si accende in modalità standby.
<b>SOURCE</b> 	Alterna tutte le sorgenti d'ingresso disponibili. Nel menu OSD, utilizzare questo tasto come si usa il tasto <b>ENTER</b>  del telecomando.
<b>MENU</b>	Visualizza attraverso un menu OSD (on screen display) le funzioni del televisore.
<b>-</b>  <b>+</b>	Regola il volume. Nel menu OSD, utilizzare i tasti <b>-</b>  <b>+</b> così come si usano i tasti <b>◀</b> e <b>▶</b> del telecomando.
<b>▼ CH ▲</b>	Cambia i canali. Nel menu OSD, utilizzare i tasti <b>▼ CH ▲</b> così come si usano i tasti <b>▼</b> e <b>▲</b> del telecomando.
 (Alimentazione)	Spegne e accende il televisore.

### Modalità Standby

Non lasciare il televisore in modalità standby per un lungo periodo di tempo (quando si parte per le vacanze, ad esempio). Anche quando il tasto di accensione è disattivo, l'apparecchio consuma una piccola quantità di energia elettrica. Si consiglia quindi di scollegare il cavo di alimentazione.

# Per iniziare

## Vista del telecomando

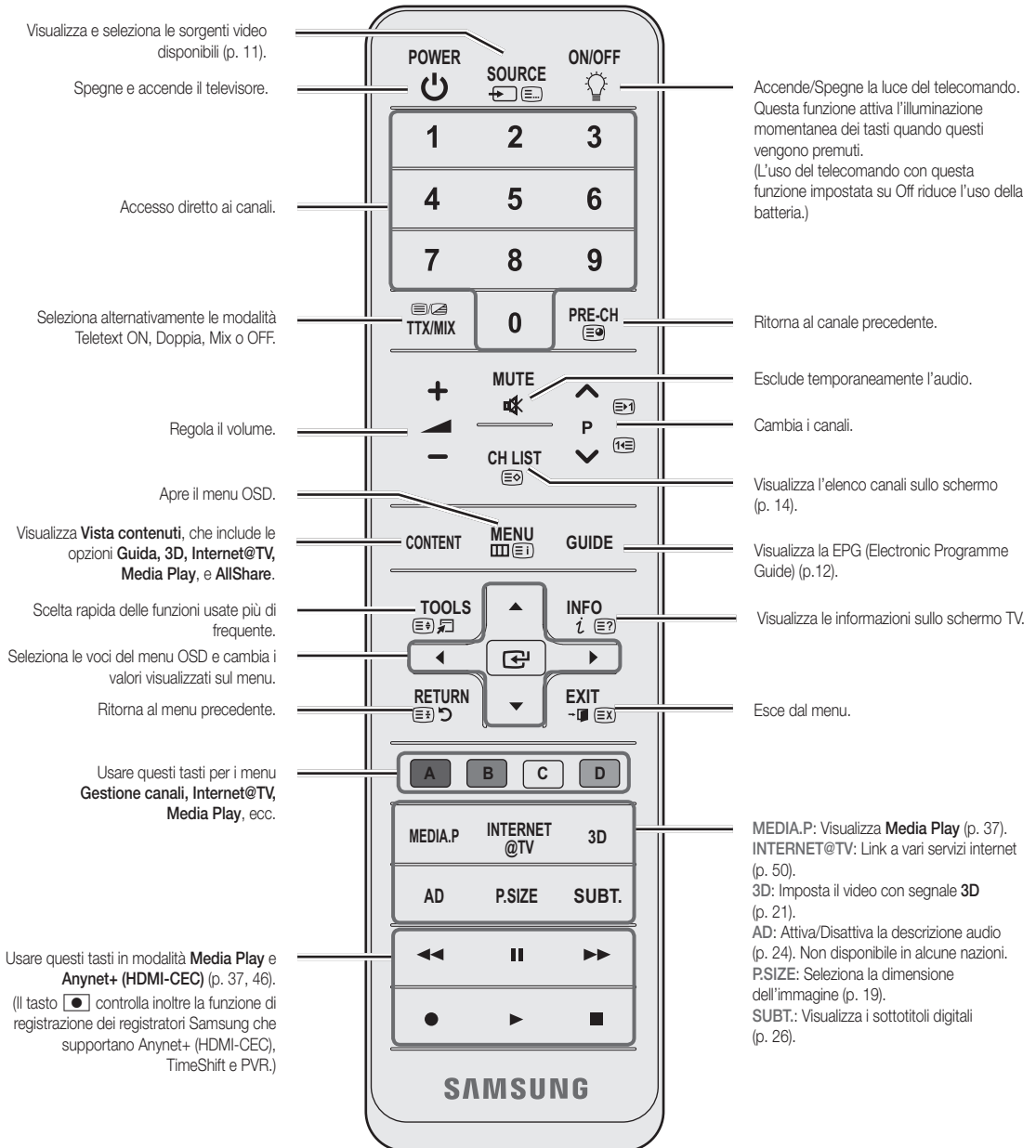

### Inserimento delle batterie (tipo: AAA)

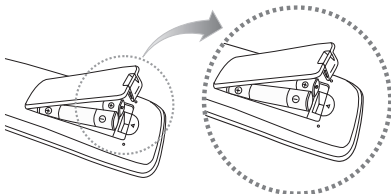

### NOTA

- Usare il telecomando entro un raggio di 7 metri dal televisore.
- Una illuminazione intensa può influenzare le prestazioni del telecomando. Evitare l'uso del telecomando nelle immediate vicinanze di lampade fluorescenti o insegne al neon.
- La forma e il colore possono variare in base al modello.

## Collegamento all'antenna

Quando il televisore viene acceso per la prima volta, le impostazioni di base vengono visualizzate automaticamente.



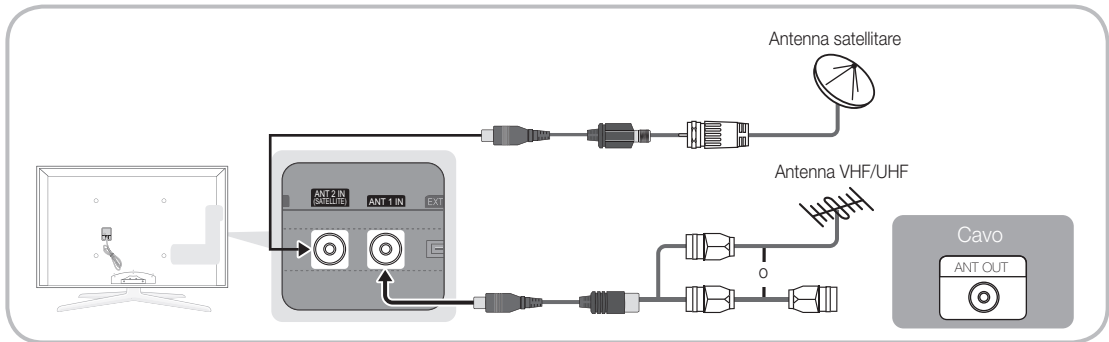











 Preimpostato: Collegare l'alimentazione e l'antenna.



## Plug & Play (Impostazione iniziale)

Alla prima accensione del televisore, vengono visualizzate alcune schermate che aiutano l'utente a configurare le impostazioni di base. Premere il tasto **POWER** . **Plug & Play** è disponibile solo quando sul televisore è impostata la sorgente **Ingressi**.

 Per tornare al passaggio precedente, premere il tasto Rosso.

<b>1</b>	Selezione della lingua	Premere il tasto ▲ o ▼, quindi premere ENTER  . Selezionare la lingua OSD (On Screen Display) desiderata.	
<b>2</b>	Selezionare <b>Demo Negozio</b> o <b>Uso dom.</b>	Premere il tasto ◀ o ▶, quindi premere ENTER  . <ul style="list-style-type: none"> <li>Selezionare la modalità <b>Uso dom.</b>. La modalità <b>Demo Negozio</b> è dedicata a un uso commerciale.</li> <li>Ripristinare le impostazioni dell'unità da <b>Demo Negozio</b> a <b>Uso dom.</b> (standard): Premere il tasto Volume del televisore. Quando il menu Volume viene visualizzato a schermo, tenere premuto il tasto MENU per 5 secondi.</li> </ul>	
<b>3</b>	Selezionare la nazione	Premere il tasto ▲ o ▼, quindi premere ENTER  . Selezionare la nazione appropriata.  Dopo aver selezionato il paese nel menu <b>Nazione</b> , alcuni modelli potrebbero richiedere un'opzione aggiuntiva per l'impostazione del pin.  All'inserimento del codice PIN, 0-0-0-0 non è disponibile.	
<b>4</b>	Selezionare una antenna	Premere il tasto ▲ o ▼, quindi premere ENTER  . Selezionare <b>Antenna</b> , <b>Cavo</b> o <b>Satellite</b> .	
<b>5</b>	Selezionare un canale	Premere il tasto ▲ o ▼, quindi premere ENTER  . Selezionare la sorgente del canale da memorizzare. Quando si imposta la sorgente antenna su <b>Cavo</b> , viene visualizzata una procedura che consente di impostare un valore per la ricerca dei canali digitali (frequenza del canale). Per ulteriori informazioni, vedere <b>Canale</b> → <b>Memoriz. automatica</b> (p. 14).  Nel caso <b>Antenna</b> o <b>Cavo</b> siano selezionati per primi: Dopo la memorizzazione di tutti i canali <b>Antenna</b> o <b>Cavo</b> , viene visualizzata la procedura per la memorizzazione dei canali <b>Satellite</b> .  Nel caso <b>Satellite</b> sia selezionato per primo: Dopo la memorizzazione di tutti i canali <b>Satellite</b> , viene visualizzata la procedura per la memorizzazione dei canali <b>Antenna</b> o <b>Cavo</b> .  Premere ENTER  in qualsiasi momento per interrompere il processo di memorizzazione.	
<b>6</b>	Impostare la <b>Modalità orologio</b>	Impostare la <b>Modalità orologio</b> automaticamente o manualmente. Premere ▲ o ▼ per selezionare <b>Automatico</b> , quindi premere ENTER  .	
<b>7</b>	Fuso orario	Premere ▲ o ▼ per selezionare il fuso orario, quindi premere ENTER  . (in base alla nazione)	
<b>8</b>	Visualizzare la Guida alla connessione HD.	Viene quindi visualizzata la descrizione relativa al metodo di connessione che fornisce la migliore qualità di visione HD.	
<b>9</b>	Buona visione.	Premere il tasto ENTER  .	

### Per reimpostare questa funzione...

Selezionare **Impostazione - Plug & Play** (Impostazione iniziale) Digitare il PIN a quattro cifre. Il PIN preimpostato è "0-0-0-0". Per cambiare il codice PIN, utilizzare la funzione **Cambia PIN**.

### Uso di un cavo HDMI o HDMI/DVI: Connessione HD (fino a 1080p)

Dispositivi disponibili: Lettore DVD, Blu-ray, ricevitore via cavo HD, ricevitore satellitare HD STB (Set-Top-Box), ricevitore via cavo, ricevitore satellitare (STB)

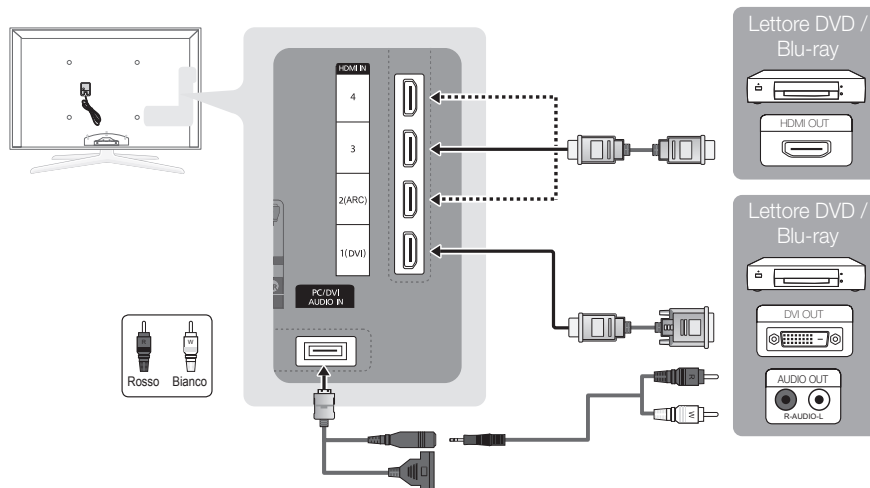

#### **HDMI IN 1(DVI), 2(ARC), 3, 4, PC/DVI AUDIO IN**

- Quando per la connessione si usa un cavo HDMI/DVI, è necessario utilizzare il jack **HDMI IN 1(DVI)**. Per la connessione via cavo DVI/HDMI, utilizzare un cavo o una scheda DVI-HDMI per la connessione video e la porta **PC/DVI AUDIO IN** per l'audio.
- Collegando un dispositivo esterno quale un lettore DVD / Blu-ray / ricevitore via cavo / ricevitore satellitare STB in grado di supportare versioni HDMI precedenti alla 1,4, il televisore potrebbe non funzionare regolarmente (per es. nessuna immagine visualizzata / nessun audio / fastidiosi disturbi / colori anomali).
- Se dopo aver collegato un cavo HDMI non si avverte alcun audio, verificare la versione HDMI del dispositivo esterno. Se si sospetta che la versione del dispositivo sia precedente alla 1,4, contattare il fornitore del dispositivo per confermare la versione HDMI e richiedere eventualmente un aggiornamento.
- I televisori Samsung supportano HDMI 1.4 (con funzione 3D e canale di ritorno audio). Tuttavia, la funzione ARC (Audio Return Channel) è supportata solo su **HDMI IN 2(ARC)**.
  - Se **Visualizzazione auto 3D** è impostata su **On**, alcune funzioni quali **Internet@TV** non sono selezionabili. Per renderle nuovamente disponibili, impostare **Visualizzazione auto 3D** o **Modalità 3D** su **Off**.
- La funzione ARC attiva l'uscita digitale audio mediante la porta **HDMI IN 2(ARC)** e può funzionare solo quando il televisore è collegato a un ricevitore audio che supporti la funzione ARC.
  - La modalità ARC Single è attiva solo quando il televisore è collegato al dispositivo mediante un cavo HDMI Standard, un cavo HDMI High Speed, un cavo HDMI Standard + Ethernet, o un cavo HDMI High Speed + Ethernet.
  - Quando la sorgente di ingresso è il televisore, la funzione ARC consente di ascoltare l'audio dal ricevitore. Il segnale audio viene inviato al ricevitore dal televisore attraverso un cavo HDMI, senza la necessità di utilizzare un cavo ottico separato.
- Si consiglia l'acquisto di un cavo certificato HDMI. In caso contrario, lo schermo potrebbe non visualizzare alcuna immagine oppure potrebbe verificarsi un errore di connessione.



## Usare un cavo Component (fino a 1080p) o Audio/Video (solo 480i) e un cavo Scart

Dispositivi disponibili: lettore DVD, Blu-ray, ricevitore via cavo, ricevitore satellitare STB, Videoregistratore

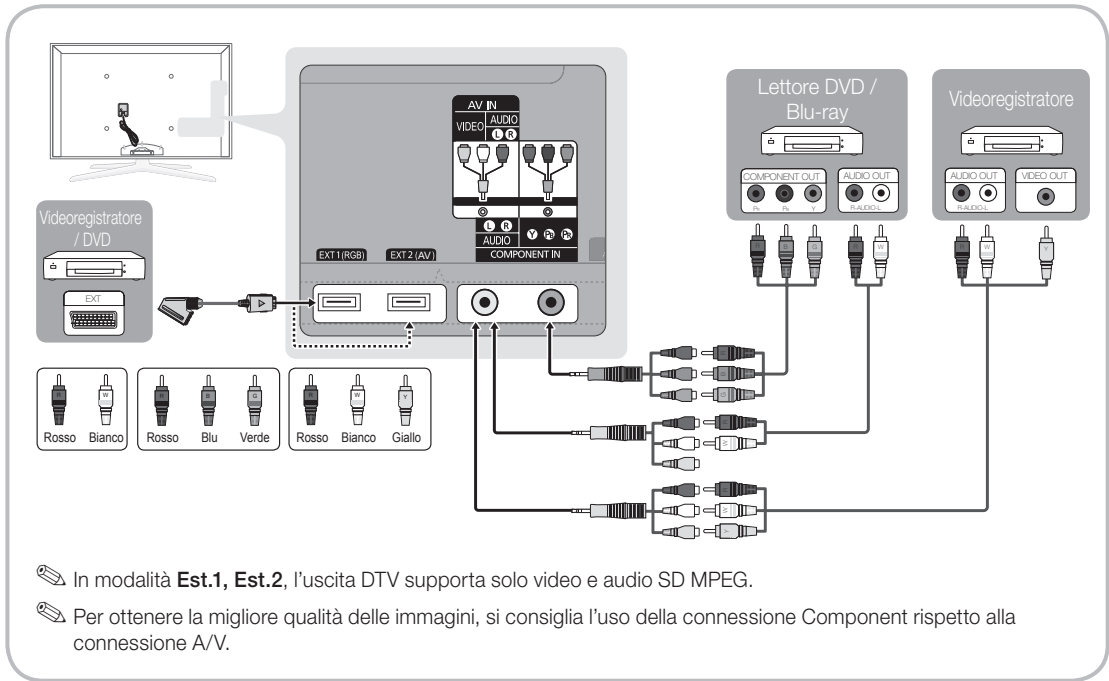

### Uso di un collegamento ottico (digitale), audio (analogico) o cuffie

Dispositivi disponibili: sistema audio digitale, amplificatore, DVD home theatre

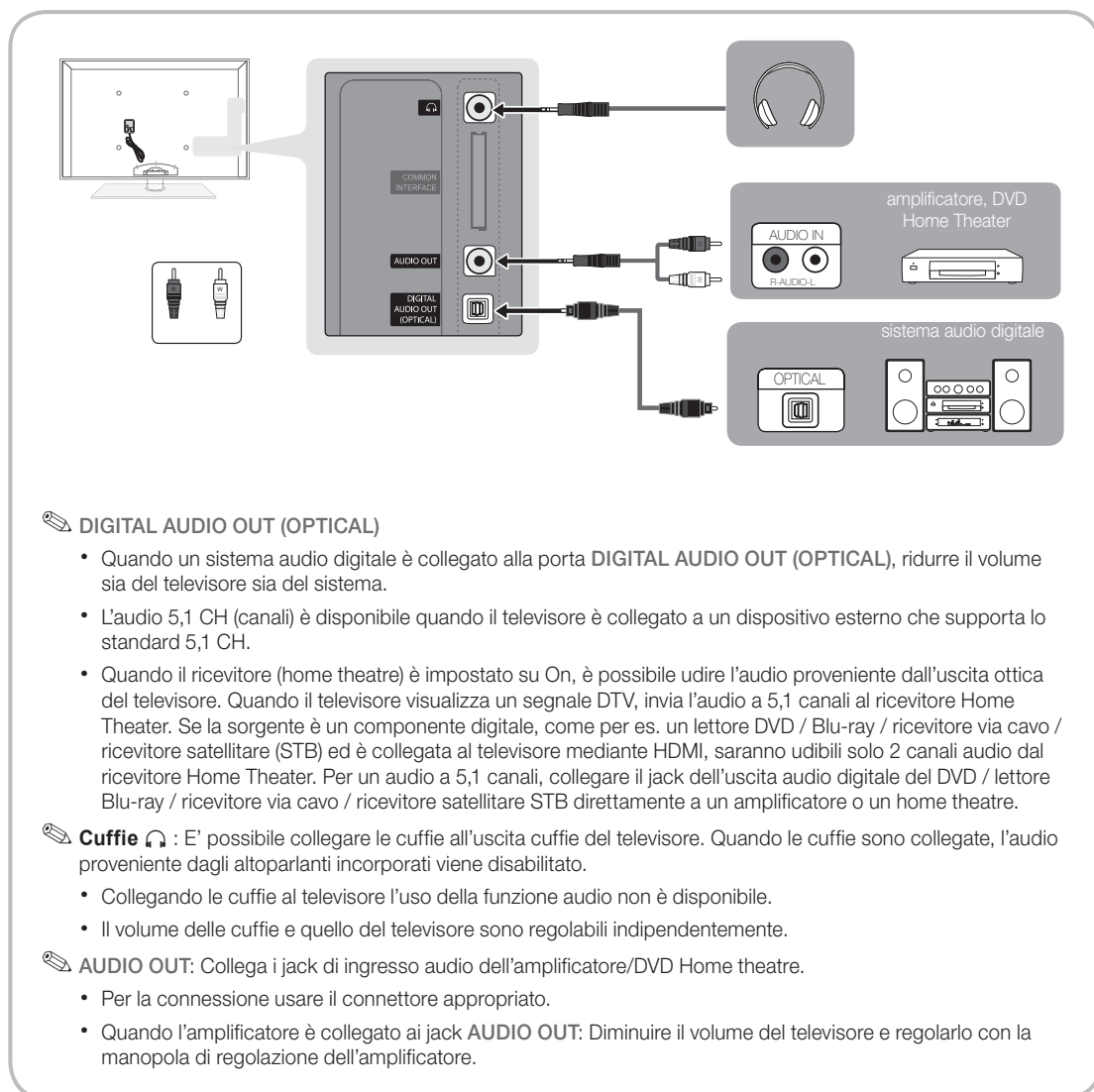

#### DIGITAL AUDIO OUT (OPTICAL)

- Quando un sistema audio digitale è collegato alla porta **DIGITAL AUDIO OUT (OPTICAL)**, ridurre il volume sia del televisore sia del sistema.
- L'audio 5,1 CH (canali) è disponibile quando il televisore è collegato a un dispositivo esterno che supporta lo standard 5,1 CH.
- Quando il ricevitore (home theatre) è impostato su On, è possibile udire l'audio proveniente dall'uscita ottica del televisore. Quando il televisore visualizza un segnale DTV, invia l'audio a 5,1 canali al ricevitore Home Theater. Se la sorgente è un componente digitale, come per es. un lettore DVD / Blu-ray / ricevitore via cavo / ricevitore satellitare (STB) ed è collegata al televisore mediante HDMI, saranno udibili solo 2 canali audio dal ricevitore Home Theater. Per un audio a 5,1 canali, collegare il jack dell'uscita audio digitale del DVD / lettore Blu-ray / ricevitore via cavo / ricevitore satellitare STB direttamente a un amplificatore o un home theatre.

 **Cuffie**  : E' possibile collegare le cuffie all'uscita cuffie del televisore. Quando le cuffie sono collegate, l'audio proveniente dagli altoparlanti incorporati viene disabilitato.

- Collegando le cuffie al televisore l'uso della funzione audio non è disponibile.
- Il volume delle cuffie e quello del televisore sono regolabili indipendentemente.

 **AUDIO OUT:** Collega i jack di ingresso audio dell'amplificatore/DVD Home theatre.

- Per la connessione usare il connettore appropriato.
- Quando l'amplificatore è collegato ai jack **AUDIO OUT:** Diminuire il volume del televisore e regolarlo con la manopola di regolazione dell'amplificatore.

## Slot per CONNESSIONI COMMON INTERFACE

Per visualizzare canali a pagamento, è necessario inserire una "SCHEDA CI o CI+".

- Se non si inserisce una "SCHEDA CI o CI+", alcuni canali visualizzeranno il messaggio "Segnale criptato".
- Le informazioni di pairing che contengono un numero telefonico, l'ID della "SCHEDA CI o CI+", l'ID host e altri dati verranno visualizzati entro 2~3 minuti. Se viene visualizzato un messaggio di errore, contattare il fornitore del servizio.
- Quando la configurazione delle informazioni relative al canale è stata completata, viene visualizzato il messaggio "Aggiornamento completato", a indicare che l'elenco dei canali è stato aggiornato.

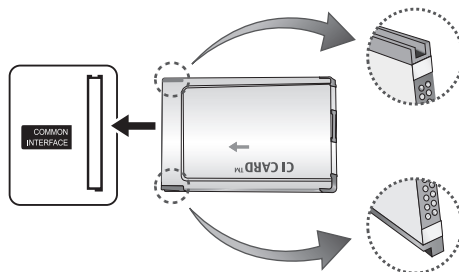

### NOTA

- È necessario richiedere una "SCHEDA CI o CI+" al fornitore del servizio locale.
- Estrarre con delicatezza la "SCHEDA CI o CI+" tirandola con le dita e prestando attenzione a non farla cadere poiché potrebbe subire danni.
- Inserire la "SCHEDA CI o CI+" nella direzione indicata sulla scheda stessa.
- La posizione dell'alloggiamento **COMMON INTERFACE** può variare in base al modello.
- La "SCHEDA CI o CI+" non è supportata in alcune nazioni e regioni; controllare con il rivenditore autorizzato di zona.
- In caso di problemi, contattare il fornitore del servizio.
- Inserire la "SCHEDA CI o CI+" in grado di supportare le impostazioni antenna correnti. Lo schermo non visualizzerà le immagini oppure queste saranno distorte.
- Durante la visione di programmi TV satellitari, rimuovere la "SCHEDA CI o CI+" per la ricezione terrestre e via cavo. Lo schermo non visualizzerà le immagini oppure queste saranno distorte.

## Cambiare la sorgente di ingresso

### Elenco sorgenti

Questa funzione viene usata per selezionare il televisore o un'altra sorgente di ingresso esterna come un lettore DVD / Blu-Ray / ricevitore via cavo / ricevitore satellitare STB collegato al televisore.

- **TV / Est.1 / Est.2 / PC / AV / Component / HDMI1/DVI / HDMI2 / HDMI3 / HDMI4 / USB**

In **Elenco sorgenti**, gli ingressi collegati vengono evidenziati.

**Est.1, Est.2** e **PC** sono sempre attivi.

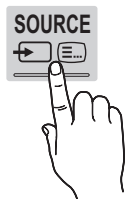

## Modifica Nome

- **Videoregistratore / DVD / STB cavo / STB satellite / STB PVR / Ricevitore AV / Giochi / Videocamera / PC / DVI PC / Dispositivi DVI / TV / IPTV / Blu-ray / HD DVD / DMA:** Assegnare un nome al dispositivo collegato alle porte di ingresso per semplificare la selezione della sorgente di ingresso.

Quando un PC con una risoluzione di 1920 x 1080 a 60Hz viene collegato alla porta **HDMI IN 1(DVI)**, impostare la porta in modalità **DVI PC** nel campo **Modifica Nome**.

Quando si collega un cavo HDMI/DVI alla porta **HDMI IN 1(DVI)**, è necessario impostare la porta in modalità **DVI PC** o **Dispositivi DVI** nel campo **Modifica Nome**.

# Funzioni base

## Come scorrere i menu

Prima di utilizzare il televisore, seguire questi passaggi per imparare a scorrere i menu, selezionando e regolando le diverse funzioni.

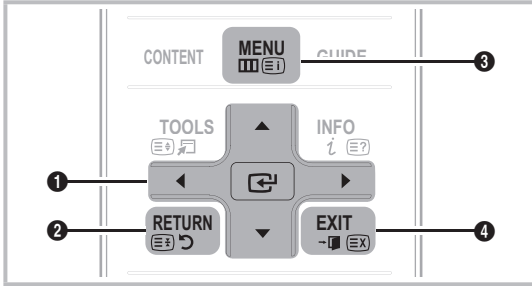

- 1 ENTER / Tasto di direzione: Sposta il cursore e seleziona una voce. Conferma l'impostazione.
- 2 Tasto RETURN: Ritorna al menu precedente.
- 3 Tasto MENU: Visualizza il menu OSD principale.
- 4 Tasto EXIT: Esce dal menu OSD.

## Uso dei menu OSD (On Screen Display)

La procedura d'accesso può essere diversa a seconda del menu selezionato.

1	MENU	Sullo schermo vengono visualizzate le opzioni del menu principale: <b>Immagine, Suono, Canale, Impostazione, Ingressi, Applicazione, Supporto.</b>
2	▲ / ▼	Selezionare una icona con il tasto ▲ o ▼.
3	ENTER	Premere ENTER  per accedere al menu secondario.
4	▲ / ▼	Selezionare il menu secondario desiderato con il tasto ▲ o ▼.
5	◀ / ▶	Regolare il valore di un elemento con il tasto ◀ o ▶. La regolazione nel menu OSD può differire in base al menu selezionato.
6	ENTER	Premere ENTER  per completare la configurazione.
7	EXIT	Premere EXIT.

## Uso del tasto INFO (Guida Now & Next)

Il display identifica il canale corrente e lo stato di determinate impostazioni audio e video.

La guida Now & Next mostra le informazioni relative alla programmazione giornaliera di ogni canale in base all'orario di trasmissione.



- Scorrere ◀, ▶ per visualizzare le informazioni di un determinato programma durante la visione del canale corrente.
- Scorrere ▲, ▼ per visualizzare le informazioni relative ad altri canali. Se si desidera spostarsi sul canale selezionato, premere ENTER .

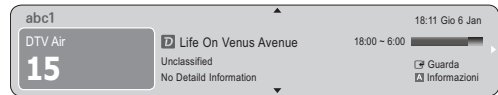

## Pianificare la visione

### Guida

Le informazioni EPG (Electronic Programme Guide) sono fornite dall'emittente. Usando la programmazione fornita dalle emittenti, è possibile specificare i programmi da visualizzare in anticipo in modo da passare automaticamente al canale desiderato all'orario impostato. Le varie voci dei programmi potranno non essere visualizzate o non essere aggiornate in base allo stato del canale.



### Usare Vis. canali

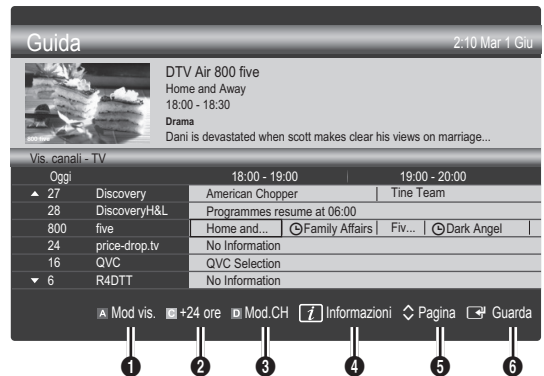

## Uso di Vista programmazione

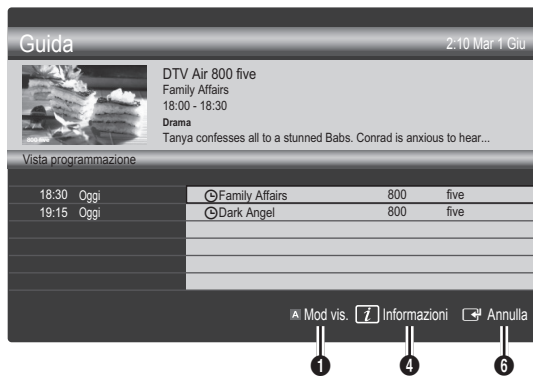

- 1 **Mod vis. (Rosso)**: Visualizza l'elenco dei programmi attualmente trasmessi o in programmazione.
- 2 **+24 ore (Giallo)**: Visualizza l'elenco dei programmi da trasmettere dopo 24 ore.
- 3 **Mod. CH (Blu)**: Selezionare il tipo di canali da visualizzare nella finestra **Vis. canali**.
  - La **Mod. CH** può differire in base alla sorgente antenna.
- 4 **Informazioni**: Visualizza i dettagli del programma selezionato.
- 5 **Pagina (Pagina)**: Passa alla pagina precedente o successiva.
- 6 **Tasto ENTER**
  - Selezionando il programma corrente, è possibile visualizzarlo.
  - Selezionando un evento in programmazione, è possibile prenotarne la visione. Per annullare la programmazione, premere nuovamente il tasto **ENTER** quindi selezionare **Annulla progr.**

## Gestione canali

Eliminare o impostare i canali preferiti e utilizzare la guida ai programmi per le trasmissioni digitali. Selezionare un canale nella schermata **Canali**, **Miei canali**, **Satellite** o **Programmato**.



- **Canali**: Mostra l'elenco canali a seconda del tipo di canale.
- **Miei canali**: Mostra il gruppo del canale.
- **Satellite**: Mostra l'elenco canali a seconda del segnale satellitare.
- **Programmato**: Mostra tutti i programmi attualmente prenotati.

### Uso dei tasti colorati in **Gestione canali**

- **Rosso (Antenna)**: Selezionare **Antenna, Cavo** o **Satellite**.
- **Verde (Zoom)**: Aumenta o diminuisce il numero di un canale.
- **Giallo (Selezione)**: Selezionare i canali desiderati e premere il tasto giallo per impostare tutti i canali selezionati contemporaneamente. Il simbolo ✓ compare a sinistra dei canali selezionati.
- **Blu (Ordina)**: Cambia l'elenco dei canali ordinati per nome o numero del canale.
- **Pagina**: Passa alla pagina precedente o successiva.
- **Strumenti**: Visualizza il menu dell'opzione **Gestione canali**. (Il menu Opzioni può variare a seconda della situazione.)

### Icone di stato del canale

Icone	Operazioni
	Canale analogico.
	Canale selezionato.
	Canale impostato come Preferito.
	Programma attualmente trasmesso.
	Canale bloccato.
	Programma prenotato.

## Tipo di guida (Samsung / Guide Plus+)

(in base alla nazione)

E' possibile selezionare il tipo di guida desiderato.

- **Samsung**: Utilizza la guida fornita da Samsung.
- **Guide Plus+**: Utilizza la guida fornita da Rovi International Solutions. Per ulteriori informazioni visitare il sito "www.europe.guideplus.com."

# Funzioni base

## Usò dei Canali Preferiti

### ♥ Miei canali

(in **Gestione canali**)

Mostra tutti i canali preferiti.

■ **Modifica Miei canali**  : E' possibile impostare i canali selezionati nel gruppo Mio canale.

 Il simbolo "♥" verrà evidenziato e il canale verrà impostato nel gruppo Mio canale.

1. Selezionare un canale e premere il tasto **TOOLS**.
2. Aggiungere o eliminare un canale nei gruppi Mio canale quali 1, 2, 3 e 4.
  - E' possibile selezionare uno o più gruppi.
3. Una volta modificate le impostazioni, in Miei canali sarà possibile visualizzare l'elenco dei canali di ogni gruppo.



### Elenco canali

E' possibile visualizzare tutti i canali ricercati.



## Menu Canale

### Ritorno ai canali

### Antenna (Antenna / Cavo / Satellite)

Prima che il televisore inizi la memorizzazione dei canali disponibili, è necessario specificare il tipo di sorgente di segnale collegata al televisore (per es. un sistema via **Antenna, Cavo** o **Satellite**).

### Nazione

Viene visualizzata la finestra di immissione del PIN. Digitare il PIN a quattro cifre.

- **Canale digitale** : Cambiare la nazione per i canali digitali.
- **Canale analogico**: Cambiare la nazione per i canali analogici.

### Memoriz. automatica

Ricerca i canali automaticamente e li memorizza sul televisore.

 I numeri di programma assegnati automaticamente potrebbero non corrispondere ai numeri di programma effettivi o desiderati. Se un canale è stato bloccato mediante la funzione **Blocco canali**, comparirà la schermata di inserimento del PIN.

- **Sorgente antenna (Antenna / Cavo / Satellite)**  : Selezionare la sorgente antenna da memorizzare.

**Quando Sorgente antenna è impostata su Antenna o Cavo:**

- **Sorgente canale (Digitale e Analogico / Digitale / Analogico)** : Selezionare la sorgente del canale da memorizzare.

Quando si seleziona **Cavo** → **Digitale e Analogico** o **Digitale** : Inserire un valore per ricercare i canali via cavo.

**Mod ricerca (Completa / Rete / Rapida)**: Scorrere tutti i canali per le stazioni emittenti attive e memorizzarli nella memoria del televisore.

 Impostando **Rapida**, è possibile configurare **Rete, ID di rete, Frequenza, Modulazione** e **Symbol Rate** manualmente premendo il tasto sul telecomando.

**Rete (Automatico / Manuale)**: Seleziona la modalità di impostazione **ID di rete** tra **Automatico** o **Manuale**.

**ID di rete**: Quando **Rete** è impostata su **Manuale**, è possibile impostare **ID di rete** usando i tasti numerici.

**Frequenza**: Visualizza la frequenza del canale. (varia in base alla nazione)

**Modulazione**: Visualizza i valori di modulazione disponibili.

**Symbol Rate**: Visualizza i valori di symbol rate disponibili.

### Quando Sorgente antenna è impostata su Satellite:



- **Tipo canale (Tutto / TV / Radio):** Seleziona il tipo di canale da memorizzare.
- **Satellite:** Seleziona il satellite da ricercare.
- **Mod Scansione (Tutti i canali / Solo canali gratuiti):** Seleziona la modalità di ricerca del satellite selezionato.

## Memorizzazione manuale

Esegue la scansione automatica di un canale e lo memorizza nel televisore.

 Se un canale è stato bloccato mediante la funzione **Blocco canali**, comparirà la schermata di inserimento del PIN.

### Quando Sorgente antenna è impostata su Antenna o Cavo:

- **Canale digitale :** Al termine della ricerca, i canali vengono aggiornati nell'elenco dei canali.
  -  Selezionando **Antenna** → **Antenna: Canale, Frequenza, Larg. di banda**
  -  Selezionando **Antenna** → **Cavo: Frequenza, Modulazione, Symbol Rate**
- **Canale analogico (Programma, Sistema colore, Sistema audio, Canale, Ricerca) :** Se l'audio è anomalo o assente, rifelezionare lo standard audio richiesto.
  -  Mod. Canale
    - **P** (modalità Programma): Una volta completata la sintonizzazione, alle emittenti della propria area viene assegnato un numero compreso tra P0 e P99. In questa modalità, è possibile selezionare un canale digitandone il numero corrispondente.
    - **C** (modalità canale antenna) / **S** (modalità canale cavo): Queste due modalità permettono di selezionarne un canale digitandone il numero ad esso assegnato per ogni stazione via etere o canale via cavo.

### Quando Sorgente antenna è impostata su Satellite:

- **Satellite:** Seleziona il satellite utilizzando i tasti su/giù.
- **Transponder:** Seleziona il transponder utilizzando i tasti su/giù.
- **Mod Scansione (Tutti i canali / Solo canali gratuiti):** Seleziona i canali gratuiti oppure tutti i canali da memorizzare.
- **Ricerca rete (Disabilita / Abilita):** Attiva/Disattiva la ricerca della rete usando i tasti su/giù.
- **Qualità del segnale:** Visualizza lo stato corrente del segnale trasmesso.
  -  Le informazioni su satelliti e transponder sono soggette a modifica a seconda delle condizioni di trasmissione.
  -  Al termine dell'impostazione, spostarsi su **Ricerca** e premere **ENTER** . Viene avviata la ricerca del canale.

## Impostazione sistema satellitare

Viene visualizzata la finestra di immissione del PIN. Digitare il PIN a quattro cifre.

**Impostazione sistema satellitare** è disponibile quando l'opzione **Antenna** è impostata su **Satellite**. Prima di eseguire la funzione **Memoriz. automatica**, avviare la procedura **Impostazione sistema satellitare**. La ricerca del canale verrà eseguita normalmente.

- **Selezione satellite:** E' possibile scegliere i satelliti da cui ricevere.
- **Alimentazione LNB (Off / On):** Attiva o disattiva l'alimentazione per il dispositivo LNB.
- **Impostazioni LNB:** Configura il dispositivo esterno.
- **Satellite:** Seleziona il satellite per ricevere le trasmissioni digitali.

**Transponder:** Seleziona un transponder dall'elenco o aggiunge un nuovo transponder.

**Modalità DiSEqC:** Seleziona la modalità DiSEqC per il dispositivo LNB selezionato.

**Oscillatori LNB Inf:** Imposta gli oscillatori LNB su una frequenza inferiore.

**Oscillatori LNB Sup:** Imposta gli oscillatori LNB su una frequenza superiore.

**Tono 22 khz (Off / On / Automatico):** Seleziona il tono 22 kHz in base al tipo di LNB. Per un LNB universale selezionare Auto.

**Qualità del segnale:** Visualizza lo stato corrente del segnale trasmesso.

- **Impostazioni posizionatore:** Configura il dispositivo di posizionamento dell'antenna.

**Posizionatore (On / Off):** Attiva o disattiva il controllo del dispositivo di posizionamento

**Tipo posizionatore (USALS / DiSEqC 1.2):** Imposta il tipo di dispositivo di posizionamento tra DiSEqC 1.2 e USALS (Universal Satellite Automatic Location System).

- **Longitudine:** Imposta la longitudine della mia posizione.
- **Latitudine:** Imposta la latitudine della mia posizione.
- **Impostazioni longit satellite:** Imposta la longitudine dei satelliti definiti dall'utente.

**Modalità Utente:** Imposta la posizione dell'antenna satellitare in base a ogni satellite. Memorizzando la posizione corrente dell'antenna satellitare su un determinato satellite, quando viene utilizzato quel particolare segnale l'antenna può essere spostata su una posizione già occupata.

- **Satellite:** Seleziona il satellite per impostarne la posizione.
- **Transponder:** Seleziona un transponder dall'elenco per ricevere il segnale.
- **Modalità Movimento:** Seleziona la modalità di movimento tra discreta e continua.
- **Dimensione passo:** Regola la dimensione del passo in gradi per la rotazione dell'antenna. Dimensione passo è disponibile quando Modalità Movimento è impostata su Passo.

# Funzioni base

- **Vai alla posizione memorizzata:** Ruota l'antenna sulla posizione memorizzata del satellite.
- **Posizione antenna:** Regola e memorizza la posizione dell'antenna per il satellite selezionato.
- **Memorizza posizione corrente:** Memorizza la posizione corrente come il limite posizionario selezionato.
- **Qualità del segnale:** Visualizza lo stato corrente del segnale trasmesso.

**Modalità Installatore:** Impostare i limiti per il raggio d'azione dell'antenna satellitare, oppure reimpostare la posizione. Generalmente, la guida all'installazione utilizza questa funzione.

- **Posizione limite (Est / Ovest):** Seleziona la direzione del Limite posizionario.
- **Posizione antenna:** Regola e memorizza la posizione dell'antenna per il satellite selezionato.
- **Memorizza posizione corrente:** Memorizza la posizione corrente come il Limite posizionario selezionato.
- **Azzerà posizione:** Sposta l'antenna sulla posizione di riferimento.
- **Azzerà limite posizionario:** Consente all'antenna di ruotare per l'intero arco.

- **Azzerà tutte le impostazioni (OK / Annulla):** Tutte le impostazioni satellitari verranno reimpostate ai valori predefiniti.

## Modifica dei canali

### Menu Opzioni di Gestione canali

(in **Gestione canali**)

1. Selezionare un canale e premere il tasto **TOOLS**.
  2. Modificare il nome del canale o il numero usando **Modifica nome canale** o il menu **Modifica num canale**.
- **Modifica nome canale** (solo canali analogici): Assegnare il nome preferito al canale.
  - **Modifica num canale** (solo canali digitali): Modificare il numero premendo i tasti numerici desiderati.

## Altre funzioni

### Opzione ricerca via cavo

(in base alla nazione)

Imposta ulteriori opzioni di ricerca quali frequenza e symbol rate per ricerche network via cavo.

- **Frequenza inizio / Frequenza arresto:** Impostare la frequenza iniziale o finale (diversa per ogni nazione)
- **Symbol Rate:** Visualizza i valori di symbol rate disponibili.
- **Modulazione:** Visualizza i valori di modulazione disponibili.

## Gestione canali

### Menu Opzioni di Gestione canali

Impostare ogni canale usando le opzioni del menu

**Gestione canali (Blocco / Sblocco, Regist progr, Timer Visione, Ordina, Riordina, Elimina, Seleziona tutto / Deseleziona tutto).** Gli elementi del menu Opzioni possono differire in base allo stato del canale.

1. Selezionare un canale e premere il tasto **TOOLS**.
2. Selezionare una funzione e cambiarne le impostazioni.

- **Blocco / Sblocco:** E' possibile bloccare un canale in modo che non possa essere selezionato e visualizzato.

#### **NOTA**

- Questa funzione è disponibile solo quando la funzione **Blocco canali** è impostata su **On**.
- Viene visualizzata la finestra di immissione del PIN. Digitare il PIN a 4 cifre; il PIN predefinito è "0-0-0-0". Cambiare il PIN usando l'opzione **Cambia PIN**.

- **Regist progr** (solo canali digitali): Consente di registrare un programma in onda o di prenotare la registrazione di un programma futuro.

 Collegare al televisore un dispositivo USB con almeno 4GB di memoria.

 Un dispositivo di memoria USB potrebbe non essere in grado di registrare fino al completamento del Device Performance Test (Test prestazioni dispositivo).

 In caso di HDD USB, oltre 5400 rpm

 In caso di chiavetta USB, USB 2.0 e SLC. (Chiavetta USB minimo 2GB.)

- **Timer visione:** E' possibile impostare la visualizzazione automatica di un canale desiderato all'ora prestabilita. Impostare l'orario corrente prima di usare questa funzione.

 Quando un canale digitale viene selezionato mediante **Gestione canali**, premere il tasto ► per visualizzare il programma digitale.

- **Ordina** (solo canali analogici): Questa operazione consente di modificare i numeri di programma dei canali memorizzati. Questa operazione può essere necessaria dopo la memorizzazione automatica dei canali.

- **Riordina** (quando l'opzione Antenna è impostata su Satellite): Riorganizza la gestione canali in ordine numerico.

- **Elimina:** E' possibile eliminare un canale per visualizzare i canali desiderati.

- **Seleziona tutto / Deseleziona tutto:** Per selezionare o deselezionare tutti i canali in gestione canali.



## Programmato

(in **Gestione canali**)

E' possibile visualizzare, modificare o eliminare un programma prenotato.

- **Modifica info:** Per modificare un programma prenotato.
- **Annulla Programmazioni:** Per annullare un programma prenotato.
- **Informazioni:** Per visualizzare un programma prenotato. (E' inoltre possibile modificare le informazioni relative alla prenotazione.)
- **Seleziona tutto / Deseleziona tutto:** Per selezionare o deselezionare tutti i programmi prenotati.

## Trasferim. elenco canali

Viene visualizzata la finestra di immissione del PIN. Digitare il PIN a quattro cifre. Importa o esporta la mappatura dei canali. Collegare un dispositivo di memoria USB per utilizzare questa funzione.

- **Importa da USB:** Importa l'elenco canali dal dispositivo USB.
- **Esporta in USB:** Esporta l'elenco canali sul dispositivo USB. Questa funzione è disponibile solo quando è collegato un dispositivo USB.

## Sintonia fine

(solo canali analogici)

Se il segnale risulta debole o distorto, può essere necessario sintonizzare il canale manualmente.

 I canali per i quali si è effettuata la sintonia fine sono contrassegnati con un asterisco "\*\*".

 Per reimpostare la sintonia, selezionare **Reset**.

## Menu Immagine

### Cambiare la modalità Immagine preimpostata

## Modalità

Selezionare il tipo di immagine preferita.

- **Dinamica:** Adatta per un ambiente illuminato.
- **Standard:** Adatta per condizioni di luce normali.
- **Naturale:** Adatta per ridurre l'affaticamento della vista.
  -  **Naturale** non è disponibile in modalità PC.
- **Film:** Adatta per la visione di film in un ambiente poco illuminato.

## Regolazione delle impostazioni delle immagini

### Retroillumin / Contrasto / Luminosità / Nitidezza / Colore / Tinta (V/R)

La televisione ha diverse opzioni di impostazione per il controllo della qualità delle immagini.

#### NOTA

- Nelle modalità analogiche **TV, Est., AV** del sistema PAL, non è possibile utilizzare la funzione **Tinta (V/R)**.
- In modalità PC, è possibile modificare solo i parametri **Retroillumin, Contrasto** e **Luminosità**.
- Le impostazioni possono essere modificate e memorizzate per ogni dispositivo esterno collegato al televisore.

## Soluzioni economiche

### Soluzione Eco

- **Risp. energia (Off / Basso / Medio / Alto / Immagine off / Automatico)** : Questa funzione regola la luminosità del televisore in modo da ridurre il consumo di energia. Selezionando **Immagine off**, lo schermo viene disattivato, ma l'audio rimane attivo. Premere un tasto qualsiasi per riattivare nuovamente lo schermo.

- **Sensore Eco (Off / On):** Per migliorare le impostazioni di risparmio energetico; le impostazioni delle immagini vengono automaticamente adattate all'illuminazione ambientale.

 Regolando la **Retroillumin**, il **Sensore Eco** verrà impostato su **Off**.

**Retroillumin min:** Quando **Sensore Eco** è impostato su **On**, l'illuminazione minima dello schermo può essere regolata manualmente.

 Se **Sensore Eco** è impostato su **On**, la luminosità del display potrebbe cambiare (diventando leggermente più scura o più chiara) a seconda dell'intensità della luce del locale.

- **No segnale std-by (Off / 15 min / 30 min / 60 min):** Per ridurre il consumo energetico, impostare il periodo di tempo in cui il televisore rimarrà acceso senza ricevere segnali.

 Disabilitata quando il PC è in modalità risparmio energetico.

# Funzioni base

## Modifica delle Opzioni immagine

### Impostazioni avanzate

(disponibile in modalità **Standard / Film**)

E' possibile regolare le impostazioni avanzate dello schermo compresi il colore e il contrasto.

In modalità PC, è possibile modificare solo i parametri **Contrasto Dinamico, Gamma, Bilan bianco e LED movim avanzato**.



■ **Tonalità nero (Off / Scuro / Più scura / Extra scura):** Selezionare il livello di nero per regolare la profondità dello schermo.

■ **Contrasto Dinamico (Off / Basso / Medio / Alto):** Per regolare il contrasto dello schermo.

■ **Gamma :** Per regolare l'intensità dei colori primari.

■ **Schema avanzato (Off / Motivo1 / Schema2):** Eseguendo la funzione **Schema avanzato**, l'immagine può essere calibrata senza l'uso di un generatore o di un filtro. Se il menu OSD scompare dallo schermo o viene aperto un altro menu diverso da Immagine, la calibrazione viene memorizzata e la finestra **Schema avanzato** si chiude.

✎ Durante l'esecuzione di **Schema avanzato**, l'audio non viene riprodotto.

✎ Attiva solo in modalità DTV, Comp. e HDMI.

■ **Solo modalità RGB (Off / Rosso / Verde / Blu):** E' possibile regolare i parametri **Colore** o **Tinta (V/R)** dei valori **Rosso, Verde** o **Blu** per le immagini provenienti da un dispositivo esterno (lettore DVD, home theatre, ecc.).

■ **Spazio colore (Automatico / Nativo / Personale):** Regolare l'intervallo dei colori disponibili per creare l'immagine. Per regolare **Colore, Rosso, Verde, Blu** e **Reset**, impostare **Spazio colore** su **Personalizza**.

■ **Bilan bianco:** Regolare la temperatura colore per ottenere immagini più naturali.

**R-Offset / G-Offset / B-Offset:** Regolare l'intensità di ogni colore (rosso, verde, blu).

**R-Gain / G-Gain / B-Gain:** Regolare la luminosità di ogni colore (rosso, verde, blu).

**Reset:** Ripristina il valore **Bilan bianco** alle impostazioni predefinite.

■ **Bilanc. bianco 10p (Off / On):** Controlla il bilanciamento del bianco in un intervallo di 10 punti regolando la luminosità dei colori rosso, verde e blu.

✎ Disponibile quando la modalità immagine è impostata su **Film** e l'ingresso esterno è impostato su HDMI o Comp.

✎ Alcuni dispositivi esterni potrebbero non supportare questa funzione.

**Intervallo:** Seleziona l'intervallo da regolare.

**Rosso:** Regola il livello di rosso.

**Verde:** Regola il livello di verde.

**Blu:** Regola il livello di blu.

**Reset:** Ripristina il valore **Bilanc. bianco 10p** alle impostazioni predefinite.

■ **Incarinato :** Enfatizza la tonalità rosa del valore "Incarinato."

■ **Migliora imm bordi (Off / On):** Enfatizza i contorni degli oggetti.

■ **xvYCC (Off / On):** La modalità **xvYCC** migliora i dettagli e lo spazio colore durante la visione di film trasmessi da dispositivi esterni (per es attraverso un lettore DVD) collegati alla porta HDMI o Component IN.

✎ Disponibile quando la modalità immagine è impostata su **Film** e l'ingresso esterno è impostato su HDMI o Comp.

✎ Alcuni dispositivi esterni potrebbero non supportare questa funzione.

■ **LED movim avanzato (Off / Normale / Cinema / Più chiaro):** Elimina l'effetto 'trascinamento' dalle scene in rapido movimento per offrire una visione più nitida delle immagini.

## Opzioni immagine

In modalità PC, è possibile modificare solo i parametri **Toni colore, Dimensioni e Prot. Auto. dopo.**

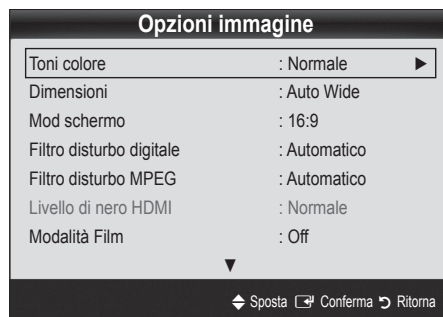

### ■ Toni colore (Freddo / Normale / Caldo1 / Caldo2)

Le opzioni **Caldo1** o **Caldo2** verranno disattivate se la modalità immagine è impostata su **Dinamica**.

Le impostazioni possono essere regolate e memorizzate per ogni dispositivo esterno collegato al televisore.

### ■ Dimensioni : Il ricevitore via cavo/satellitare potrebbe anch'esso avere la propria serie di dimensioni preimpostate. Tuttavia, si consiglia vivamente di utilizzare la modalità 16:9 nella maggior parte dei casi.

**Auto Wide:** Regola automaticamente la dimensione dell'immagine su un formato 16:9.

**16:9 :** Regola il formato dell'immagine a 16:9, appropriato per la visione di DVD o di trasmissioni in formato wide.

**Wide Zoom:** Ingrandisce l'immagine a oltre 4:3.

Regola la **Posizione** usando i tasti ▲, ▼.

**Zoom:** Ingrandisce il formato 16:9 per adattarlo alle dimensioni verticali dello schermo.

Regola la **Posizione** o le **Dimensioni** mediante i tasti ▲, ▼.

**4:3 :** Le impostazioni predefinite per un film o una trasmissione normale.

Non visualizzare a lungo trasmissioni in formato 4:3. Le bande nere sulla sinistra e sulla destra dell'immagine potrebbero causare immagini residue (bruciatura dello schermo), un fenomeno non coperto dalla garanzia.

P.SIZE

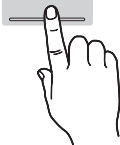

**Adatta a schermo:** Utilizzare questa funzione per visualizzare l'immagine completa senza ritagli con segnali HDMI (720p / 1080i / 1080p) o Comp. (1080i / 1080p).

### ✎ NOTA

- Se la modalità PIP è stata impostata su Doppia (■■■, ■■■) la dimensione dell'immagine non potrà essere impostata.
- A seconda del tipo di sorgente di ingresso, le opzioni relative alla dimensione dell'immagine possono variare.
- Le voci disponibili variano in base alla modalità selezionata.
- In modalità PC, è possibile regolare solo i formati **16:9** e **4:3**.
- Le impostazioni possono essere modificate e memorizzate per ogni dispositivo esterno collegato al televisore.
- Dopo aver selezionato l'opzione **Adatta a schermo** in modalità **HDMI** (1080i / 1080p) o **Comp.** (1080i / 1080p): Regola la **Posizione** o le **Dimensioni** mediante i tasti ▲, ▼, ◀, ▶.
- Usando la funzione **Adatta a schermo** con un ingresso HDMI 720p, 1 riga verrà tagliata in alto, in basso, a sinistra e a destra come nella funzione di overscan.

### ■ Mod schermo (16:9 / Wide Zoom / Zoom / 4:3):

Disponibile solo quando la dimensione delle immagini è impostata su **Auto Wide**. È possibile impostare la dimensione delle immagini desiderata al formato 4:3 WSS (Wide Screen Service) o alla dimensione originale. Ogni paese europeo ha le proprie dimensioni delle immagini.

Non disponibile in modalità PC, Comp. o HDMI.

### ■ Filtro disturbo digitale (Off / Basso / Medio / Alto / Automatico / Visualiz automatica):

Quando il segnale è debole, possono comparire disturbi statici e ombre. Selezionare una delle opzioni fino a ottenere la qualità ottimale.

**Visualiz automatica:** Nel cambiare i canali analogici, visualizza l'intensità del segnale corrente e definisce lo schermo NF.

Disponibile solo per i canali analogici.

### ■ Filtro disturbo MPEG (Off / Basso / Medio / Alto / Automatico):

Riduce il disturbo MPEG per una migliore qualità delle immagini.

### ■ Livello di nero HDMI (Normale / Basso):

Consente di selezionare il livello di nero dello schermo per regolare la profondità dell'immagine.

Disponibile solo in modalità HDMI (segnali RGB).

### ■ Modalità Film (Off / Auto1 / Auto2):

Il televisore può essere impostato automaticamente per rilevare ed elaborare i segnali dei film provenienti da tutte le sorgenti e per regolare l'immagine in modo da ottenere una visualizzazione ottimale.

Disponibile in modalità TV, AV, COMP. (480i / 1080i) e HDMI (480i / 1080i).

# Funzioni base

- **Motion Plus (Off / Chiaro / Standard / Lineare / Personalizza / Demo):** Elimina l'effetto 'trascinamento' dalle scene in rapido movimento per offrire una visione più nitida delle immagini.
  - ✎ Se lo schermo è disturbato, impostare la modalità **Motion Plus** su **Off**. Se **Motion Plus** è impostata su **Personalizza**, è possibile impostare manualmente le opzioni **Riduz distorsioni**, **Riduz vibrazioni** o **Reset**.
  - ✎ Impostando **Motion Plus** su **Demo**, è possibile paragonare due schermate, una normale e una con la modalità attivata.
- Riduz distorsioni:** Regola il livello di sfarfallio dalle sorgenti video.
- Riduz vibrazioni:** Regola il livello di vibrazioni dalle sorgenti video durante la riproduzione di un video.
- Reset:** Ripristina le impostazioni personalizzate.
- **Prot. Auto. dopo (2 ore / 4 ore / 8 ore / 10 ore / Off):** Se lo schermo rimane inattivo visualizzando una immagine fissa per un certo periodo di tempo definito dall'utente, lo screen saver si attiva per evitare la formazione di immagini residue.
- **Smart LED (Off / Basso / Standard / Alto / Demo):** Controlla la retroilluminazione del LED per massimizzare la qualità dell'immagine.  
**Demo:** Visualizza la differenza tra la modalità **Smart LED** attiva e disattiva.

## Visione dei programmi TV in 3D

**IMPORTANTI INFORMAZIONI DI SICUREZZA. LEGGERE LE SEGUENTI AVVERTENZE PRIMA DI UTILIZZARE LA FUNZIONE 3D E DI AUTORIZZARE BAMBINI E RAGAZZI ALL'USO DELLA STESSA**

### ⚠ AVVERTENZA

- All'accensione del televisore, i lati sinistro e destro delle immagini 3D potrebbero sovrapporsi più del solito. L'ottimizzazione della qualità dell'immagine potrebbe richiedere del tempo.
- Ogni spettatore può percepire gli effetti speciali della funzione 3D in modo diverso. L'effetto 3D potrebbe per esempio non essere percepito affatto da persone che hanno un difetto della vista molto diverso da un occhio all'altro.
- I genitori devono prestare particolare attenzione alla visione di immagini 3D da parte di bambini e ragazzi.
- Avvertenze relative a crisi convulsive dovute a fotosensibilità e ad altri rischi per la salute
  - Alcuni spettatori possono essere soggetti a crisi epilettiche o attacchi apoplettici se esposti a flash di luci o immagini riprodotte da contenuti TV o video game. Se l'utente, o un suo familiare, soffre di epilessia o ha subito precedenti attacchi, si consiglia di consultare un medico specialista prima di utilizzare la funzione 3D.
  - Anche persone senza una storia pregressa di epilessia possono soffrire di crisi convulsive dovute a fotosensibilità non diagnosticata.
  - Non guardare immagini 3D in caso di malessere, sonnolenza, stanchezza o malattia. Evitare la visione di immagini 3D per diverse ore di seguito.
- Nel caso si riscontrasse qualunque dei seguenti sintomi, interrompere immediatamente la visione delle immagini 3D e consultare un medico specialista: **(1) visione alterata; (2) stordimento; (3) vertigini; (4) movimenti oculari o muscolari involontari; (5) stato confusionale; (6) nausea; (7) perdita di coscienza; (8) convulsioni; (9) crampi; e/o (10) disorientamento.** I genitori devono controllare e chiedere a bambini e ragazzi se soffrono dei sintomi sopra elencati, poiché sono più portati degli adulti a soffrire di tali sintomi.
- Guardare il televisore a una distanza ravvicinata per lungo tempo può indebolire la vista.
- Guardare il televisore indossando occhiali 3D per lungo tempo può causare mal di testa o affaticamento. Se si avverte mal di testa, affaticamento o vertigini, interrompere immediatamente la visione e fare una pausa. Se si avverte mal di testa, affaticamento o vertigini, interrompere immediatamente la visione e fare una pausa.
- Alcune immagini 3D possono causare spavento negli spettatori. Si sconsiglia la visione di video 3D a donne in gravidanza, anziani, persone affette da epilessia e in gravi condizioni fisiche.
- La visione di programmi 3D è sconsigliata a persone in condizioni di salute non ottimali, che necessitano di riposo o che hanno bevuto alcolici a forte gradazione.
- L'utente deve prestare attenzione a ciò che lo circonda. La funzione 3D provoca la completa immersione dell'utente in ciò che sta guardando. NON utilizzare questo prodotto vicino a scale, cavi, balconi o altri oggetti nei quali è possibile inciampare o che, se urtati, possono rotolare, rompersi o cadere. Lo spettatore, coinvolto nella visione di un video 3D, può reagire istintivamente allo stimolo visivo urtando gli oggetti vicini causandone la rottura o riportando lesioni.
- Usare gli occhiali 3D Active Glasses esclusivamente per la visione di immagini 3D. Un uso improprio degli occhiali 3D Active Glasses (come occhiali da vista, da sole, protettivi, ecc.) può causare lesioni all'utente o un indebolimento della vista.
- Un video tridimensionale può potenzialmente provocare effetti avversi tra i quali chinetosi, effetti percettivi, disorientamento, affaticamento della vista e diminuita stabilità posturale. Effettuare numerose pause per ridurre i potenziali rischi, così come viene suggerito durante l'uso di altri dispositivi quali tastiere e monitor, sui quali l'utente tende a fissare la vista e a concentrarsi. In caso di affaticamento della vista o secchezza oculare, oppure se l'utente incorre in uno qualsiasi dei sintomi sopra elencati, interrompere immediatamente l'uso del dispositivo e fare una pausa di almeno trenta minuti al termine del sintomo.
- La distanza ideale per la visione del televisore dovrebbe corrispondere ad almeno tre volte l'altezza dello schermo. Si consiglia di sedersi in modo da avere gli occhi all'altezza dello schermo.

## 3D

Questa entusiasmante nuova funzione consente la visione tridimensionale dei contenuti 3D. Per vedere i video 3D, è necessario acquistare gli occhiali 3D Samsung venduti separatamente (SSG-2100AB, SSG-2200AR, SSG-2200KR).

Gli occhiali 3D Samsung sono venduti separatamente. Per ulteriori informazioni, contattare il rivenditore presso il quale è stato acquistato il televisore.

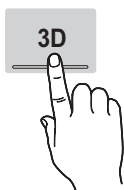

Se vi sono ostacoli tra l'emettente e gli occhiali 3D Active Glasses, l'effetto tridimensionale potrebbe non essere percepibile.

- **Modalità 3D:** Selezionare il formato di ingresso 3D.

Per una visione ottimale degli effetti 3D, indossare gli occhiali 3D Active Glasses, quindi selezionare la **Modalità 3D** dall'elenco sotto riportato.

Per guardare immagini 3D, accendere gli occhiali 3D Active Glasses.

Modalità 3D	Funzionamento
Off	Disattiva la funzione 3D.
2D → 3D	Modifica una immagine 2D in 3D.
A fianco	Visualizza due immagini una vicina all'altra.
Superiore e inferiore	Visualizza una immagine sopra l'altra.
Riga per riga	Visualizza le immagini per l'occhio sinistro e destro alternativamente in righe.
Strisce verticali	Visualizza le immagini per l'occhio sinistro e destro alternativamente in colonne.
A scacchi	Visualizza le immagini per l'occhio sinistro e destro alternativamente in pixel.
Frequenza	Visualizza le immagini per l'occhio sinistro e destro alternativamente in fotogrammi.

- “A fianco” e “In alto e In basso” sono disponibili con una risoluzione di 720p, 1080i e 1080p in modalità **DTV**, **HDMI** e **USB** o in caso di collegamento a un PC mediante cavo HDMI/DVI.
- “Striscia verticale”, “Riga per riga” e “Scacchiera” sono disponibili quando la risoluzione è impostata su PC e il collegamento avviene mediante cavo HDMI/DVI.
- “Frequenza” visualizza la frequenza (solo 60Hz) quando la risoluzione è impostata su PC.

- **3D → 2D (Off / On):** Visualizza l'immagine solo per l'occhio sinistro.
- Questa funzione è disattiva quando **Modalità 3D** è impostata su “2D → 3D” o **Off**.
- **Punto vista 3D:** Regolazione generale della prospettiva 3D.
- Questa funzione è disattiva quando **Modalità 3D** è impostata su “2D → 3D” o **Off**.
- **Profondità:** Regola la messa a fuoco / la profondità in modalità “2D → 3D”.
- Questa funzione è attiva solo quando la **Modalità 3D** è impostata su “2D → 3D”.

- **Correz. immagine:** Regola le immagini per l'occhio sinistro e destro.

- **Visualizz auto 3D (Off / On):** Se **Visualizz auto 3D** è impostata su **On**, un segnale HDMI con immagini “Affiancate” e una delle risoluzioni sotto riportate viene automaticamente commutato in 3D. In questo caso, informazioni 3D corrette devono essere inviate dal trasmettitore HDMI 1.3.

Se si verifica un errore alla trasmissione 3D a causa di errate informazioni 3D, impostare **Visualizz auto 3D** su **Off** e selezionare manualmente una **Modalità 3D** mediante il tasto **3D** o il menu corrispondente.

Risoluzioni supportate (solo 16:9)

Risoluzione	Frequenza (Hz)
1280 x 720p	50 / 60 Hz
1920 x 1080i	50 / 60 Hz
1920 x 1080p	24 / 30 / 50 / 60 Hz

### Risoluzioni supportate per la modalità HDMI PC

La risoluzione in ingresso per la modalità PC HDMI è ottimizzata a 1920 x 1080.

Una risoluzione in ingresso diversa da 1920 x 1080 potrebbe non visualizzare in modo ottimale le immagini 3D o la modalità pieno schermo.

# Funzioni base

## Come guardare le immagini 3D



1. Premendo il tasto **CONTENT** viene visualizzato il menu **Vista contenuti**.
2. Premere il tasto ◀ o ▶, quindi selezionare **3D**.  
Per guardare le immagini 3D, indossare gli occhiali 3D Active Glasses e premere il tasto di accensione sugli occhiali.
3. Selezionare **OK**, quindi premere **ENTER**.
4. Mediante i tasti ◀ o ▶ del telecomando, selezionare la **Modalità 3D** dell'immagine che si desidera vedere.

Alcune modalità 3D potrebbero non essere disponibili a seconda della sorgente dell'immagine.

## Formati supportati e specifiche operative per HDMI 1.4

Formato del segnale sorgente	Standard HDMI 1.4 3D
1920x1080p@24Hz x 2	1920x2205p@24Hz
1280x720p@60Hz x 2	1280x1470p@60Hz
1280x720p@50Hz x 2	1280x1470p@50Hz

La modalità viene commutata automaticamente in 3D per l'ingresso video 3D in uno dei formati sopra riportati.

Per il formato HDMI 1.4@24Hz, il televisore è ottimizzato come segue:

- **Resolution First Display Mode:** Se **Motion Plus** è impostata su **Off**, **Chiaro** o **Standard**, è possibile guardare il video in alta risoluzione ottimizzata per la risoluzione del video sorgente.
- **Judder Reduction Display Mode:** Quando **Motion Plus** è impostata su **Lineare** o **Personalizzata**, è possibile guardare una immagine omogenea senza interruzioni.

## Prima di utilizzare la funzione 3D...

### NOTA

- Guardando immagini 3D in un ambiente scarsamente illuminato (per es. da una lampada strobo), oppure illuminato da lampade a fluorescenza (50Hz ~ 60Hz) o a lunghezza d'onda, si può verificare un leggero sfarfallio dello schermo. In questo caso, abbassare la luce o spegnere le lampade.
- La modalità 3D si disattiva automaticamente nei seguenti casi: cambiando canale o sorgente d'ingresso, o accedendo a **Media Play** o **Internet@TV**.
- Alcune funzioni del menu Immagine non sono disponibili in modalità **3D**.
- Le funzioni **PIP** e trasmissione dati non sono supportate in modalità **3D**.
- La trasmissione dati (MHEG / MHP) non è supportata in modalità 3D.
- L'uso di occhiali 3D Active Glasses di altre marche non è supportato
- All'accensione del televisore, la visualizzazione ottimale delle immagini 3D potrebbe richiedere del tempo.
- Gli occhiali 3D Active Glasses potrebbero non funzionare in modo adeguato se nelle vicinanze degli occhiali o del televisore è in funzione un altro dispositivo elettronico o 3D. In caso di problemi, allontanare il più possibile gli altri dispositivi elettronici dagli occhiali 3D.
- Visualizzando immagini da una sorgente 3D a 50Hz con la modalità Giochi attiva, gli spettatori dotati di una vista più sensibile potrebbero scorgere uno sfarfallio guardando immagini chiare.
- Le **Foto** in **Media Play** vengono visualizzate solo in modalità "2D → 3D".
- Se l'utente guarda il televisore sdraiato su un lato, potrebbe non riuscire a vedere l'effetto 3D delle immagini.
- Quando si guardano immagini 3D, posizionarsi entro l'angolo e la distanza di visione del televisore.
  - In caso contrario, la visione degli effetti 3D potrebbe non essere ottimale.

## Reset immagine (OK / Annulla)

Ripristina la modalità corrente delle immagini ai valori predefiniti.

### Configurazione del televisore con il PC

Impostare la sorgente di ingresso su PC.

### Regolazione auto

Per regolare automaticamente i valori frequenza/posizioni e le impostazioni di sintonizzazione.

 Non disponibile quando il televisore è collegato mediante cavo HDMI/DVI.

## Schermo

- **Grossa / Fine:** Rimuove o riduce eventuali disturbi dalle immagini. Se non si riesce a eliminare il disturbo mediante la sintonizzazione fine, regolare la frequenza nel modo migliore possibile (**Grossa**) ed eseguire nuovamente la sintonizzazione fine. Una volta ridotto il disturbo, regolare l'immagine in modo che sia perfettamente centrata sullo schermo.
- **Posizione :** Regolare lo schermo del PC usando i tasti freccia (▲ / ▼ / ◀ / ▶).
- **Reset immagine :** Ripristina l'immagine ai valori predefiniti.

### Uso del televisore come uno schermo PC

Impostazione del software del PC (basato su Windows XP) In base alla versione di Windows e alla scheda video in uso, le schermate effettive del PC possono essere diverse; nel caso, verranno quasi sempre applicate le stesse informazioni di impostazione base. (In caso contrario, contattare la casa costruttrice del computer oppure un rivenditore Samsung).

1. Fare clic sul "Pannello di controllo" nel menu Start di Windows.
2. Fare clic su "Aspetto e temi" nel "Pannello di controllo" per visualizzare una finestra di dialogo.
3. Fare clic su "Schermo" per visualizzare una finestra di dialogo.
4. Fare clic sulla scheda 'Impostazioni' nella finestra di dialogo.
  - Impostazione della dimensione corretta (risoluzione) [Ottimale: 1920 x 1080 pixel]
  - Se la finestra di dialogo delle impostazioni contiene un'opzione relativa alla frequenza verticale, il valore corretto è "60" o "60 Hz". In caso contrario, fare clic su 'OK' e uscire dalla finestra di dialogo.

## Menu Suono

### Cambiare la Modalità audio preimpostata

### SRS TheaterSound

- **Standard:** Seleziona la modalità audio normale.
- **Musica:** Enfatizza la musica rispetto alle voci.
- **Film:** Offre la migliore qualità audio per la visione di film.
- **Voce cristallina:** Enfatizza le voci rispetto ad altri suoni.
- **Amplificazione :** Aumenta l'intensità delle alte frequenze per offrire alle persone con deficit uditivo un ascolto migliore.

### Regolare le impostazioni audio

### Equalizzatore

Regola la modalità audio (solo modalità audio standard).

- **Bilanciamento L/R:** Controlla il bilanciamento degli altoparlanti sinistro e destro.
- **100Hz / 300Hz / 1kHz / 3kHz / 10kHz** (Regolazione larghezza di banda): Regola il livello di specifiche frequenze di banda.
- **Reset:** Ripristina l'equalizzatore alle impostazioni predefinite.

### Sistemi audio, ecc.

### SRS TruSurround HD (Off / On)

(solo modalità audio standard)

Questa funzione produce un audio virtuale a 5.1 canali surround attraverso una coppia di altoparlanti con tecnologia HRTF (Head Related Transfer Function).

### SRS TruDialog (Off / On)

(solo modalità audio standard)

Questa funzione permette di incrementare l'intensità della voce rispetto alla musica di sottofondo o agli effetti audio in modo che sia possibile udire meglio i dialoghi durante la visione di un programma.

# Funzioni base

## Lingua audio

(solo canali digitali)

Cambia la lingua predefinita per le lingue audio.

- Le lingue disponibili possono variare in base alla trasmissione.

## Formato audio

(solo canali digitali)

Quando l'audio è generato sia dall'altoparlante principale sia dal ricevitore audio, potrebbe prodursi un effetto di eco a causa della diversa velocità di decodifica dei due dispositivi. In questo caso, attivare la funzione Altoparlante TV.

- L'opzione **Formato audio** può essere diversa in base alla trasmissione. L'audio Dolby Digital 5.1ch è disponibile solo quando viene collegato un altoparlante esterno mediante un cavo ottico.

## Descrizione audio

(non disponibile in tutti i paesi) (solo canali digitali)

Questa funzione gestisce il flusso audio per l'opzione AD (Audio Description), quando è trasmesso insieme all'Audio principale dall'emittente.

- Descrizione audio (Off / On):** Attiva e disattiva la funzione Descrizione audio.
- Volume:** Regola il volume della descrizione audio.

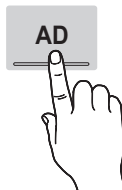

## Volume auto (Off / Normale / Notte)

Per equalizzare il volume di ogni canale, impostare su **Normale**.

- Notte** : Questa modalità fornisce una migliore esperienza audio rispetto alla modalità **Normale**, escludendo quasi ogni rumore. Questa modalità è utile durante la notte.

## Seleziona altoparlante (Altoparlante est / Altoparlante TV)

A causa delle differenze di velocità nella decodifica tra l'altoparlante principale e il ricevitore audio, è possibile avvertire una eco del suono. In questo caso, attivare la funzione **Altoparlante est** del televisore.

- Quando **Seleziona altoparlante** è impostato su **Altoparlante est**, i tasti volume e MUTE non sono attivi e le impostazioni audio sono limitate.
- Controllare che **Seleziona altoparlante** sia impostato su **Altoparlante est**.
  - Altoparlante TV: Off, Altoparlante est: On**
- Controllare che **Seleziona altoparlante** sia impostato su **Altoparlante TV**.
  - Altoparlante TV: On, Altoparlante est: On**
- In mancanza di segnale video, entrambi gli altoparlanti saranno disattivi.

## Imp. supplementare

(solo canali digitali)

- Livello audio DTV (MPEG / HE-AAC):** Questa funzione permette di ridurre la disparità di un segnale vocale (uno dei segnali ricevuti durante una trasmissione TV digitale) a un determinato livello.
  - In base al tipo di segnale della trasmissione, **MPEG / HE-AAC** può essere regolato tra -10dB e 0dB.
  - Per aumentare o diminuire il volume, regolare rispettivamente tra 0 e -10.
- Uscita SPDIF:** SPDIF (Sony Philips Digital InterFace) è usata per fornire un audio digitale riducendo le interferenze agli altoparlanti e ai vari dispositivi digitali come per esempio un lettore DVD.
  - Formato audio:** Durante la ricezione di una trasmissione TV digitale, è possibile selezionare il formato uscita audio digitale (SPDIF) tra le opzioni **PCM** o **Dolby Digital**.
  - Ritardo audio** : Usata per correggere la mancata corrispondenza audio-video durante la visione del televisore o di un video e ascoltando una uscita da un canale digitale mediante un dispositivo esterno come per esempio un ricevitore AV (0ms ~ 250ms).
- Comp Dolby Digital (Line / RF):** Questa funzione minimizza la disparità dei segnali tra un segnale dolby digital e un segnale vocale (per es. audio MPEG, HE-AAC, audio ATV).
  - Selezionare **Line** per ottenere un audio dinamico, e **RF** per ridurre la differenza tra i suoni alti e bassi durante la notte.
  - Line** : Impostare il livello di uscita dei segnali maggiori o minori di -31dB (riferimento) su -20dB o -31dB.
  - RF** : Impostare il livello di uscita dei segnali maggiori o minori di -20dB (riferimento) su -10dB o -20dB.





## Reset impostazioni audio (OK / Annulla)

Ripristina tutte le impostazioni audio ai valori predefiniti.

### Selezione della modalità audio

Quando si imposta la modalità **Dual I-II**, la modalità audio corrente viene visualizzata sullo schermo.

	Tipo di audio	Dual I-II	Predefinito
A2 Stereo	Mono	<b>Mono</b>	Cambio automatico
	Stereo	<b>Stereo ↔ Mono</b>	
	Dual	<b>Dual I ↔ Dual II</b>	
NICAM Stereo	Mono	<b>Mono</b>	Cambio automatico
	Stereo	<b>Mono ↔ Stereo</b>	
	Dual	<b>Mono ↔ Dual I</b> ↖ Dual II ↙	

-  Se il segnale stereo è debole e si verifica un cambio automatico, passare alla modalità Mono.
-  Attivata solo in caso di segnali audio stereo.
-  Disponibile solo quando la sorgente **Ingressi** è impostata su **TV**.

## Menu Impostazione

### Impostazione dell'Ora

#### Ora

- **Orologio** : L'impostazione dell'orario serve per utilizzare le funzioni timer del televisore.

 L'ora corrente appare ogni volta che si preme il tasto **INFO**.

-  Se il cavo di alimentazione viene scollegato, è necessario impostare nuovamente l'orologio.

#### Modalità orologio (Automatico / Manuale)

 In base all'emittente e al segnale trasmesso, l'impostazione automatica dell'orario potrebbe non essere corretta. In questo caso, impostare l'orario manualmente.

-  Per l'impostazione automatica dell'orario è necessario collegare l'antenna o il cavo.

**Imposta Ora**: Impostare **Giorno, Mese, Anno, Ora e Minuti** manualmente.

-  Disponibile solo quando **Modalità orologio** è impostata su **Manuale**.

**Fuso orario** (in base alla nazione): Selezionare il fuso orario della propria zona.

-  E' possibile utilizzare questa funzione quando l'opzione **Nazione** è impostata su **Altro**.

-  Questa funzione è disponibile solo quando la funzione **Modalità orologio** è impostata su **Automatico**.

### Impostazione Timer stand-by

- **Timer stand-by**  : Spegne automaticamente il televisore dopo il periodo di tempo preimpostato. (30, 60, 90, 120, 150 e 180 minuti).

-  Per annullare l'impostazione **Timer stand-by**, selezionare **Off**.

### Impostazione del Timer di accensione / spegnimento

- **Timer 1 / Timer 2 / Timer 3**: Possono essere impostate tre diverse opzioni del Timer. Prima è necessario impostare l'orologio.

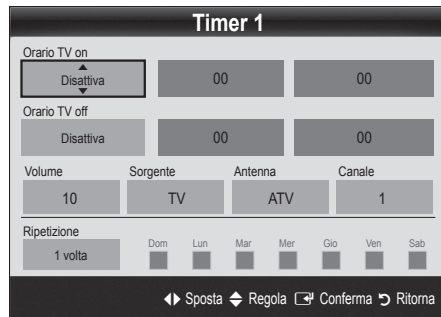

**Orario TV on / Orario TV off**: Per impostare l'ora e i minuti e attivare / disattivare l'opzione. (Per attivare il timer con l'impostazione desiderata, impostare su **Attiva**.)

**Volume**: Selezionare il livello del volume desiderato.

**Sorgente**: Selezionare il contenuto **TV** o **USB** da riprodurre quando il televisore viene acceso automaticamente. (La modalità **USB** può essere selezionata solo quando un dispositivo USB è collegato al televisore)

**Antenna** (quando **Sorgente** è impostata su **TV**) : Selezionare **ATV** o **DTV**.



**Canale** (quando **Sorgente** è impostata su **TV**) : Selezionare il canale desiderato.

**Contenuti** (quando **Sorgente** è impostata su **USB**) : Selezionare una cartella nel dispositivo USB contenente i file musicali o le immagini da riprodurre quando il televisore si accende automaticamente.

#### **NOTA**

- Se sul dispositivo USB non sono presenti file musicali, oppure la cartella contenente file musicali non è selezionata, l'opzione Timer non funziona correttamente.
- Nel caso ci sia una sola foto memorizzata sul dispositivo USB, la funzione Slide Show non è disponibile.
- Se il nome della cartella è troppo lungo, la cartella non è selezionabile.
- A ogni dispositivo USB utilizzato viene assegnata una cartella. In caso di più dispositivi USB, verificare che le cartelle assegnate a ogni USB abbiano nomi diversi.

# Funzioni base

**Ripetizione:** Selezionare **1 volta, Ogni gg, Lun~Ven, Lun~Sab, Sab~Dom** o **Manuale**. Selezionando **Manuale**, è possibile impostare il giorno che si desidera attivare il timer.  
 Il simbolo  indica che è stato selezionato il giorno.

 **Spegnimento automatico** (disponibile solo quando il televisore si accende mediante il Timer): Il televisore viene automaticamente spento dopo 3 ore di inattività al fine di prevenirne il surriscaldamento.

## Blocco programmi

## Sicurezza

 Prima della schermata di impostazione compare la schermata di inserimento del PIN.

 Digitare il PIN a 4 cifre; il PIN predefinito è "0-0-0-0". Cambiare il PIN usando l'opzione **Cambia PIN**.

■ **Blocco canali (Off / On):** Bloccare i canali in **Gestione canali** per impedire a utenti non autorizzati, per esempio i bambini, di visualizzare programmi non adatti.

 Disponibile solo quando la sorgente **Ingressi** è impostata su **TV**.

■ **Blocco Canale** (in base alla nazione): Impedisce a utenti non autorizzati, per esempio i bambini, di visualizzare programmi non adatti mediante l'inserimento di un codice PIN a 4 cifre. Se il canale selezionato è bloccato, comparirà il simbolo "■".

**Cons tutto:** Sblocca tutti i parametri TV impostati (non supportato in Francia).

 Quando **Blocco Canale** è impostato su **18**, viene visualizzata la schermata di immissione del PIN prima di poter cambiare canale (solo per la Francia).

■ **Cambia PIN** : Cambiare l'ID personale per impostare il televisore.

 Qualora si sia dimenticato il codice PIN, premere i tasti del telecomando nella sequenza seguente per ripristinare il codice PIN predefinito "0-0-0-0" : **POWER** (off) → **MUTE** → **8** → **2** → **4** → **POWER** (on).

## Altre funzioni

## Lingua

■ **Lingua menu** : Imposta la lingua dei menu.

■ **Lingua Teletext** : Imposta la lingua desiderata per il servizio Teletext.

 La lingua predefinita è l'inglese, nel caso in cui la trasmissione non supporti la lingua selezionata.

■ **Preferenze (Lingua principale audio / Lingua secondaria audio / Lingua principale sottotitoli / Lingua secondaria sottotitoli / Lingua principale Teletext / Lingua secondaria Teletext):** Selezionare una lingua, che sarà la lingua predefinita alla selezione di un canale.

## Sottotitoli

Utilizzare questo menu per impostare la modalità **Sottotitoli**.

■ **Sottotitoli (Off / On):** Attiva e disattiva i sottotitoli.

■ **Modalità (Normale / Non udenti):** Imposta la modalità dei sottotitoli.

■ **Lingua Sottotitoli:** Imposta la lingua dei sottotitoli.

 Se il programma che si sta guardando non supporta la funzione **Non udenti**, si attiva automaticamente l'opzione **Normale** anche se è selezionata la modalità **Non udenti**.

 La lingua predefinita è l'inglese, nel caso in cui la trasmissione non supporti la lingua selezionata.

## Testo digitale (Disabilita / Abilita)

(solo UK)

Se il programma è trasmesso con testo digitale, questa funzione è attivata.

## Rete (Tipo di rete / Impostazione rete / Test di rete / SWL(Samsung Wireless Link) / Connessione SWL)

Per l'impostazione delle opzioni, vedere le istruzioni riportate alla sezione "Connessione di rete" (p. 30).

## Generale

■ **Modalità gioco (Off / On):** Durante la connessione a una console per videogiochi come PlayStation™ o Xbox™, il gioco sarà più realistico selezionando la modalità gioco.

 **NOTA**

- Precauzioni e limitazioni per la modalità gioco
  - Per scollegare una console per videogiochi e collegare un altro dispositivo esterno, impostare **Modalità gioco** su **Off** nel menu di impostazione.
  - Visualizzando il menu TV in **Modalità gioco** si potrebbe verificare un leggero sfarfallio.
- **Modalità gioco** non è disponibile quando la sorgente d'ingresso è impostata su **TV** o **PC**.
- Dopo il collegamento della console di gioco, impostare **Modalità gioco** su **On**. Purtroppo potrebbe verificarsi una riduzione nella qualità delle immagini.
- Se la **Modalità gioco** è impostata su **On**:
  - **Immagine** è impostata su **Standard** e **Suono** è impostata su **Film**.
  - **Equalizzatore** non è disponibile.

- **BD Wise (Off / On):** Fornisce la qualità ottimale delle immagini per i prodotti SAMSUNG DVD, Blu-ray e Home Theatre che supportano il formato **BD Wise**. Quando **BD Wise** è impostato su **On**, la modalità immagine viene automaticamente cambiata alla risoluzione ottimale.

 Disponibile in caso di connessione di prodotti Samsung che supportano **BD Wise** mediante cavo HDMI.

- **Trasparenza menu (Luminoso / Scuro):** Imposta la trasparenza del menu.
- **Melodia (Off / Basso / Medio / Alto):** Per riprodurre una melodia all'accensione o allo spegnimento del televisore.
 

 L'opzione **Melodia** è disattiva quando **FastStart** è impostato su **On**.
- **FastStart (Off / On):** A televisore acceso, questa funzione consente di riattivare lo schermo rapidamente.
- **Effetto luce (Off / Mod StdBy ON / Mod visione ON / Sempre):** E' possibile accendere/spegnere il LED sul pannello frontale del televisore. Spegnerlo per risparmiare energia o nel caso il pannello LED fosse troppo luminoso.
 

 Impostare **Effetto luce** su **Off** per ridurre il consumo energetico.

 Il colore dei led può differire in base al modello.

## Interfaccia comune

- **Menu CI:** Permette all'utente di accedere al menu del modulo CAM. Selezionare il Menu CI in base alla scheda PC.
  - **Info sull'applicazione:** Visualizza le informazioni relative al modulo CAM inserito nell'alloggiamento CI e nella "SCHEDA CI o CI+" inserita nel modulo CAM. È possibile installare il modulo CAM in qualsiasi momento, a televisore acceso o spento.
1. Acquistare il modulo CI CAM presso il rivenditore locale o via telefono.
  2. Inserire saldamente la "SCHEDA CI o CI+" nel modulo CAM nella direzione indicata dalla freccia.
  3. Inserire il modulo CAM con la "SCHEDA CI o CI+" nell'alloggiamento common interface, nella direzione indicata dalla freccia, in modo che sia parallela all'alloggiamento.
  4. Verificare la visione dell'immagine su un canale a segnale criptato.

## Telecomando wireless

Per accendere o spegnere il telecomando wireless o consentirne l'accesso.

## PIP (Picture In Picture)





### PIP



Permette la visualizzazione contemporanea di un canale TV e di una sorgente video esterna. **PIP** (Picture-in-Picture) non funziona nella stessa modalità.

#### **NOTA**

- Per l'audio della schermata PIP, vedere le istruzioni alla sezione **Selezione audio**.
- Spegnendo il televisore durante la visione in modalità **PIP**, la finestra PIP scomparirà.
- L'immagine nella finestra PIP potrebbe apparire leggermente innaturale quando si usa la schermata principale per visualizzare un videogame o il karaoke.
- Durante l'attivazione di **Internet@TV** la funzione **PIP** non è disponibile.
- Impostazioni PIP

Immagine principale	Immagine secondaria
Comp., HDMI1/DVI, HDMI2, HDMI3, HDMI4, PC	TV

- **PIP (Off / On):** Attiva o disattiva la funzione PIP.
- **Canale:** Selezionare il canale per lo schermo secondario.
- **Dimensioni** ( /  /  / ): Per selezionare la dimensione dell'immagine secondaria.
- **Posizione** ( /  /  / ): Per selezionare la posizione dell'immagine secondaria.
 

 In modalità Doppio (, ), la voce Posizione non può essere selezionata.
- **Selezione audio (Principale / Secondario):** E' possibile scegliere l'audio desiderato (**Principale / Secondario**) in modalità **PIP**.

# Funzioni base

## Menu Supporto

### Auto diagnosi

- La funzione di auto diagnosi potrebbe richiedere alcuni secondi; questa operazione rientra nel normale funzionamento del televisore.
- Test immagine (Si / No):** Utilizzato per controllare eventuali problemi di visualizzazione delle immagini.
- Test audio (Si / No):** Usare la melodia predefinita per verificare eventuali problemi audio.
  - Se non c'è ritorno audio dagli altoparlanti del televisore, prima di eseguire il test audio verificare che **Selezione altoparlante** sia impostato su **Altoparlante TV** nel menu **Suono**.
  - E' possibile ascoltare la melodia durante il test anche se **Selezione altoparlante** è impostato su **Altoparlante est** oppure quando l'audio è stato disattivato premendo il tasto **MUTE**.
- Informazioni sul segnale:** (solo canali digitali) La qualità di ricezione dei canali HDTV è perfetta o i canali non sono disponibili. Regolare l'antenna per aumentare la forza del segnale.
- Risoluzione dei problemi:** Se il televisore presenta problemi, consultare questa sezione.
  - Se tra le varie descrizioni non è riportato il problema riscontrato, contattare il Centro di assistenza clienti Samsung.

### Aggiornamento software

**Aggiornamento software** può essere eseguito mediante un segnale di trasmissione o mediante il download del più recente firmware dal sito "www.samsung.com" su un dispositivo USB.

**Versione corrente** è il software già installato nel televisore.

- La versione del software è rappresentata come "Anno/Mese/Giorno\_Versione".

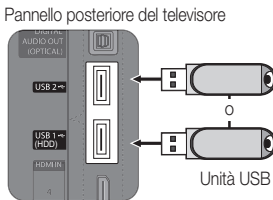

### Installare la versione più recente

- Tramite USB :** Inserire un'unità USB contenente l'aggiornamento del firmware scaricato dal sito "www.samsung.com" nel televisore. Fare attenzione a non scollegare l'alimentazione o rimuovere l'unità USB mentre l'aggiornamento è in corso. Al termine dell'aggiornamento del firmware, il televisore si spegnerà e riaccenderà automaticamente. Al termine dell'aggiornamento del software, le impostazioni video e audio modificate torneranno alle impostazioni predefinite. Si consiglia di scrivere le impostazioni in modo da poterle facilmente ripristinare dopo l'aggiornamento.
- Online:** Aggiornare il software mediante Internet.
  - Per prima cosa, configurare la propria rete. Per istruzioni dettagliate sull'uso dell'opzione Impostazione rete, vedere la sezione "Impostazione della rete".
  - Se la connessione a Internet non funziona correttamente, potrebbe interrompersi. Riprovare. Se il problema persiste, scaricare il file di aggiornamento sul dispositivo USB e riprovare.
- Tramite canale :** Aggiorna il software mediante il segnale trasmesso.
  - Se la funzione viene selezionata durante il periodo di trasmissione del software, il software verrà automaticamente ricercato e scaricato.
  - Il tempo necessario per scaricare il software è determinato dallo stato del segnale.
- Aggiornamento mod Standby :** All'orario prestabilito verrà eseguito automaticamente un aggiornamento manuale. Poiché l'alimentazione dell'unità si attiva internamente, lo schermo LED potrebbe attivarsi per breve tempo. Questo fenomeno può continuare per più di un'ora, fino al termine dell'aggiornamento software.
- Software alternativo (backup):** Visualizza la versione software scaricata **Online**. Durante l'aggiornamento software, se la procedura viene interrotta, questa funzione verrà attivata.

### Guida alla connessione HD

Consultare queste informazioni durante la connessione di dispositivi esterni al televisore.

### Contattare Samsung

Fare riferimento a queste informazioni in caso di funzionamento anomalo del televisore o se si desidera aggiornare il software. E' possibile reperire le informazioni riguardanti i nostri call centre, e come scaricare prodotti e software.

### Uso di un Cavo HDMI/DVI / D-sub

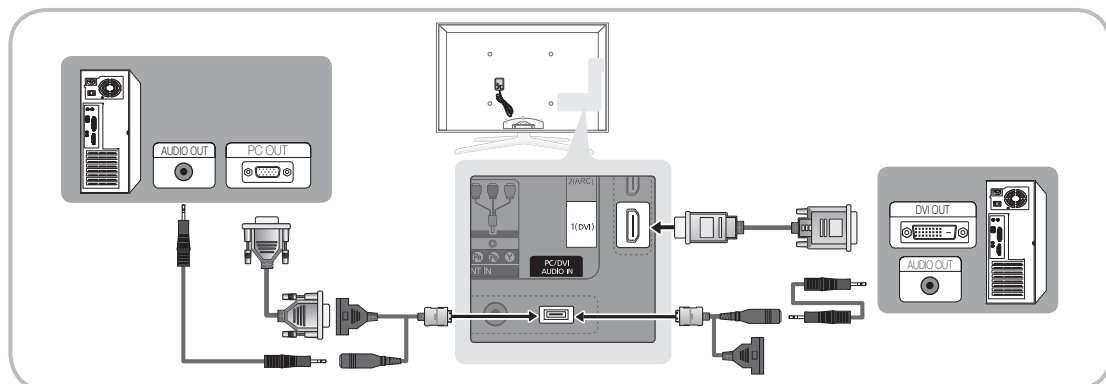

### Modalità di visualizzazione (ingresso D-Sub e HDMI/DVI)

La risoluzione ottimale è 1920 X 1080 a 60 Hz.

Modalità	Risoluzione	Frequenza orizzontale (KHz)	Frequenza verticale (Hz)	Frequenza di clock dei pixel (MHz)	Polarità sync (O / V)
IBM	640 x 350	31,469	70,086	25,175	+/-
	720 x 400	31,469	70,087	28,322	-/+
MAC	640 x 480	35,000	66,667	30,240	-/-
	832 x 624	49,726	74,551	57,284	-/-
	1152 x 870	68,681	75,062	100,000	-/-
VESA CVT	720 x 576	35,910	59,950	32,750	-/+
	1152 x 864	53,783	59,959	81,750	-/+
	1280 x 720	56,456	74,777	95,750	-/+
	1280 x 960	75,231	74,857	130,000	-/+
VESA DMT	640 x 480	31,469	59,940	25,175	-/-
	640 x 480	37,861	72,809	31,500	-/-
	640 x 480	37,500	75,000	31,500	-/-
	800 x 600	37,879	60,317	40,000	+/+
	800 x 600	48,077	72,188	50,000	+/+
	800 x 600	46,875	75,000	49,500	+/+
	1024 x 768	48,363	60,004	65,000	-/-
	1024 x 768	56,476	70,069	75,000	-/-
	1024 x 768	60,023	75,029	78,750	+/+
	1152 x 864	67,500	75,000	108,000	+/+
	1280 x 1024	63,981	60,020	108,000	+/+
	1280 x 1024	79,976	75,025	135,000	+/+
	1280 x 720	45,000	60,000	74,250	+/+
	1280 x 800	49,702	59,810	83,500	-/+
	1280 x 800	62,795	74,934	106,500	-/+
	1280 x 960	60,000	60,000	108,000	+/+
1360 x 768	47,712	60,015	85,500	+/+	
1440 x 900	55,935	59,887	106,500	-/+	
1440 x 900	70,635	74,984	136,750	-/+	
1600 x 1200	75,000	60,000	162,000	+/+	
1680 x 1050	65,290	59,954	146,250	-/+	
VESA GTF	1280 x 720	52,500	70,000	89,040	-/+
	1280 x 1024	74,620	70,000	128,943	-/-
VESA DMT / DTV CEA	1920 x 1080p	67,500	60,000	148,500	+/+

### NOTA

- Quando si effettua una connessione mediante cavo HDMI/DVI, è necessario utilizzare il jack HDMI IN 1(DVI).
- La modalità interlacciata non è supportata.
- Questo dispositivo potrebbe non funzionare correttamente se si seleziona un formato video non standard.
- Le modalità Separata e Composito sono supportate. La modalità SOG (Sync On Green) non è supportata.

# Funzioni avanzate

## Connessione di rete

E' possibile impostare il televisore in modo da poter accedere a Internet attraverso una LAN con un collegamento via cavo o wireless.

### Collegamento a una rete cablata

Vi sono tre modi per collegare il televisore alla LAN via cavo:

- E' possibile collegare il televisore alla LAN connettendo la porta LAN sul retro del televisore a un modem esterno mediante un cavo Cat 5. Vedere lo schema riportato sotto.

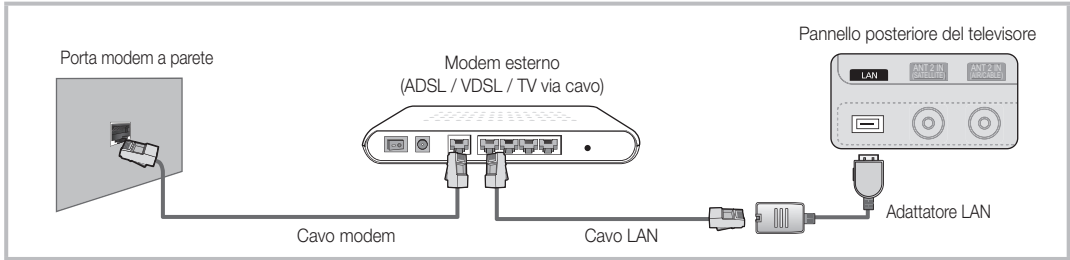

- E' possibile collegare il televisore alla LAN connettendo la porta LAN sul retro del televisore al Router IP collegato a un modem esterno. Usare un cavo Cat 5 per la connessione. Vedere lo schema riportato sotto.

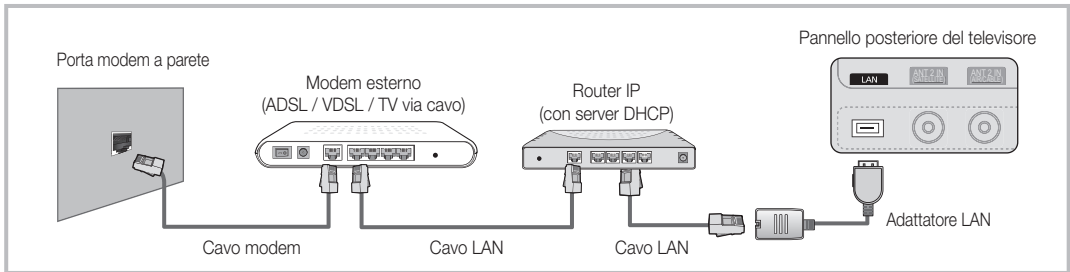

- In base alla configurazione della LAN, potrebbe essere possibile collegare il televisore alla LAN connettendo la porta LAN sul retro del televisore direttamente alla presa di rete a muro mediante un cavo Cat 5. Vedere lo schema riportato sotto. Notare che la presa a muro è collegata a un modem o un router che potrebbe essere installato in qualsiasi punto dell'abitazione.

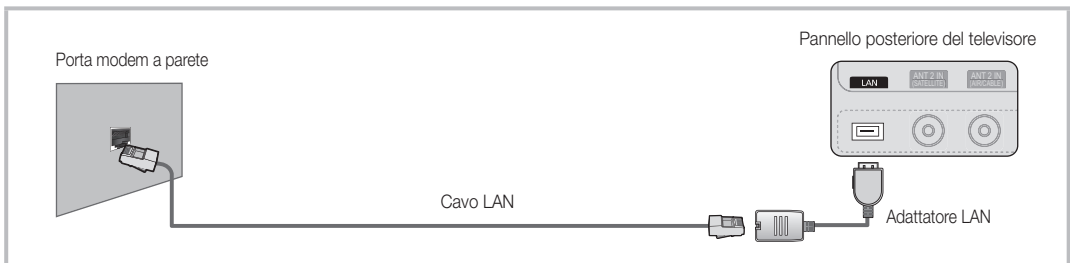



Se si dispone di una rete dinamica, è necessario utilizzare un modem ADSL o un router in grado di supportare il protocollo DHCP (Dynamic Host Configuration Protocol). Modem e router che supportano il protocollo DHCP forniscono automaticamente indirizzo IP, maschera di sottorete, gateway e DNS necessari al televisore per accedere a Internet, in modo da non costringere l'utente a immetterli manualmente. La maggior parte delle reti domestiche sono di tipo dinamico. Alcune reti richiedono un indirizzo IP statico. Se la rete richiede un indirizzo IP statico, immettere manualmente indirizzo IP, maschera di sottorete, gateway e DNS nella schermata Cable Setup (Impostazioni cavo) del televisore durante l'impostazione della connessione di rete. Per ottenere indirizzo IP, maschera di sottorete, gateway e DNS contattare il proprio Internet Service Provider (ISP). Se si usa un computer basato su Windows, è possibile ottenere tali valori anche via computer.

 E' possibile utilizzare modem ADSL in grado di supportare il protocollo DHCP se la rete richiede un indirizzo IP statico. I modem ADSL che supportano il protocollo DHCP permettono inoltre di usare indirizzi IP statici.

## Impostazione rete (Automatico)

Durante la connessione del televisore a una rete che supporta il protocollo DHCP, configurare **Impostazione rete** su Auto. Per impostare automaticamente la connessione di rete via cavo del televisore, seguire questi passaggi:

### Procedura per l'impostazione automatica

1. Collegare il televisore alla LAN come descritto nella sezione precedente.
2. Accendere il televisore, premere il tasto **MENU** sul telecomando, usare il tasto **▲** o **▼** per selezionare **Impostazione**, quindi premere **ENTER** .
3. Usare il tasto **▲** o **▼** per selezionare **Rete** nel menu **Impostazione**, quindi premere **ENTER** . Sullo schermo verrà visualizzata la schermata Rete.

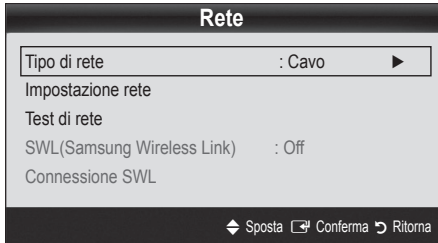

4. Nella schermata **Rete**, selezionare **Tipo di rete**.
5. Impostare **Network Tipo di rete** su **Cavo**.
6. Selezionare **Impostazione rete**. Verrà visualizzata la schermata **Impostazione rete**.

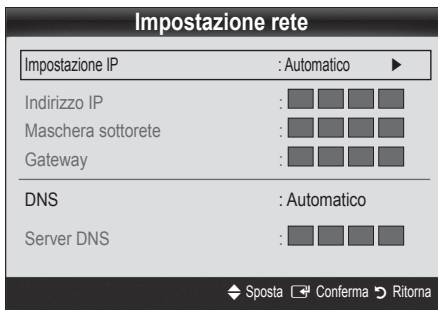

7. Impostare **Impostazione IP** su **Automatico**.
8. **Automatico** acquisisce e immette automaticamente le impostazioni Internet necessarie.
9. Al termine, premere il tasto **RETURN** sul telecomando.
10. Selezionare **Test di rete** per verificare la connettività a Internet.
11. Se la funzione **Rete** non ha acquisito le impostazioni di rete, passare alle istruzioni per la procedura **Manuale**.

## Impostazione rete (Manuale)

Configurare **Impostazione rete** su Manuale quando si collega il televisore a una rete che richiede un indirizzo IP statico.

### Ottenere le impostazioni per la connessione di rete

Per ottenere le impostazioni per la connessione di rete sulla maggior parte dei computer basati su Windows, seguire questi passaggi:

1. Cliccare con il tasto destro del mouse sull'icona Rete in basso a destra dello schermo.
2. Nel menu a comparsa visualizzato, cliccare su Stato.
3. Nella finestra di dialogo, cliccare sulla scheda Supporto.
4. Nella scheda Supporto, cliccare su Dettagli. Sullo schermo vengono visualizzate le impostazioni per la connessione di rete.

### Procedura per l'impostazione manuale

Per impostare manualmente la connessione di rete via cavo del televisore, seguire questi passaggi:

1. Seguire i passaggi da 1 a 6 della "Procedura per l'impostazione automatica".
2. Impostare **Impostazione IP** su **Manuale**.
3. Premere il tasto **▼** del telecomando per passare al primo campo da compilare.
4. Immettere le impostazioni **Indirizzo IP**, **Maschera sottorete**, **Gateway** e **Server DNS**. Per digitare i numeri utilizzare i tasti numerici del telecomando, per spostarsi fra i campi utilizzare i tasti freccia.
5. Al termine, premere il tasto **RETURN** sul telecomando.
6. Selezionare **Test di rete** per verificare la connettività a Internet.

# Funzioni avanzate

## Collegamento a una rete wireless

Per collegare il televisore a una rete wireless, è necessario disporre di un router o di un modem wireless e di un adattatore LAN wireless Samsung (WIS09ABGN, WIS09ABGN2, WIS10ABGN) da collegare al jack USB sul pannello posteriore o laterale del televisore. vedere la figura riportata sotto.

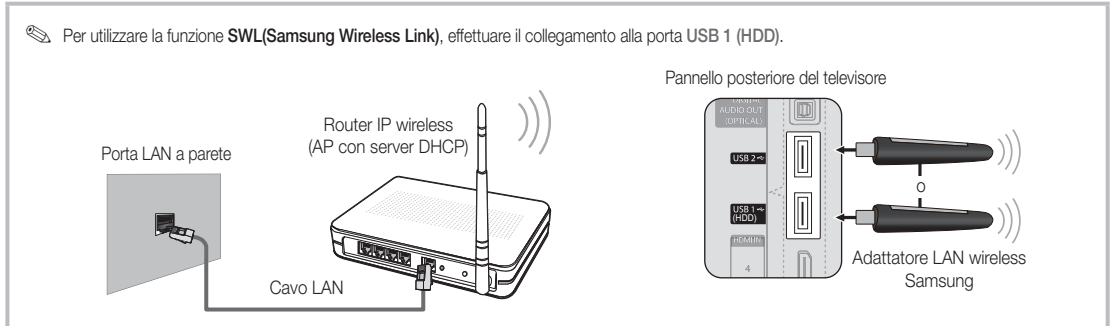

L'adattatore LAN wireless Samsung è in vendita presso rivenditori autorizzati, siti di Ecommerce e sul sito Samsungparts.com. L'adattatore LAN wireless Samsung supporta i protocolli di comunicazione IEEE 802.11A/B/G e N. Samsung consiglia di utilizzare il protocollo IEEE 802.11N. La riproduzione di un video mediante connessione IEEE 802.11B/G potrebbe non essere fluida.

### NOTA

- Per utilizzare una rete wireless è necessario utilizzare la scheda "Samsung Wireless LAN Adapter" (WIS09ABGN, WIS09ABGN2, WIS10ABGN).
- La scheda Samsung Wireless LAN Adapter è venduta separatamente. L'adattatore LAN wireless Samsung è in vendita presso rivenditori autorizzati, siti di Ecommerce e sul sito Samsungparts.com.
- Per utilizzare una rete wireless, il televisore deve essere collegato a un router IP wireless. Se il router IP wireless supporta il protocollo DHCP, il televisore può utilizzare sia un indirizzo DHCP sia un indirizzo IP statico per collegarsi alla rete in modalità wireless.
- Selezionare un canale per il router IP wireless che non sia attualmente utilizzato. Se il canale impostato per il router IP wireless è attualmente utilizzato da un altro dispositivo vicino, ciò comporterà interferenze e le comunicazioni potrebbero interrompersi.
- Sistemi di sicurezza diversi da quelli sotto elencati non sono compatibili con il televisore.
- Selezionando la modalità Pure High-throughput (Greenfield) 802.11n con crittografia di tipo WEP, TKIP o TKIP-AES (WPS2Mixed) per il proprio AP, i televisori Samsung non supporteranno una connessione conforme alle nuove specifiche di certificazione Wi-Fi.
- Se il proprio AP supporta WPS (Wi-Fi Protected Setup), è possibile collegarsi alla rete mediante PBC (Push Button Configuration) o un PIN (Personal Identification Number). WPS configurerà automaticamente l'SSID e la chiave WPA in entrambe le modalità.
- Se il router, il modem o un dispositivo non è certificato, potrebbe non connettersi al televisore mediante l'adattatore LAN wireless Samsung.
- **Metodi di connessione:** Vi sono sei modi per impostare la connessione alla rete wireless.
  - Configurazione automatica Samsung
  - **PBC (WPS)**
  - Impostazione automatica (mediante la funzione Ricerca rete automatica)
  - Impostazione manuale
  - **SWL(Samsung Wireless Link)**
  - **Ad-Hoc**
- L'adattatore LAN wireless Samsung potrebbe non essere riconosciuto in caso di connessione mediante hub USB o cavo di prolunga USB diverso da quello fornito da Samsung.



## Avviso

In caso di collegamento del televisore con un adattatore LAN wireless Samsung, alcuni canali potrebbero visualizzare le immagini in modo anomalo o presentare scariche statiche. In tal caso, stabilire una connessione utilizzando uno dei seguenti metodi oppure collegare l'adattatore LAN wireless Samsung mediante un cavo USB in un luogo non soggetto a radiointerferenze.

### Metodo 1

Mediante l'adattatore angolare USB

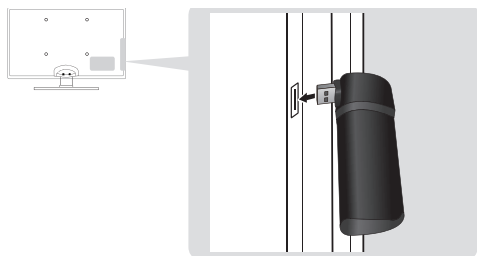

### Metodo 2

Mediante un cavo di prolunga

🔗 Illo scopo di evitare interferenze tra l'adattatore e il sintonizzatore, installare l'adattatore LAN wireless Samsung in un'area libera da interferenze.

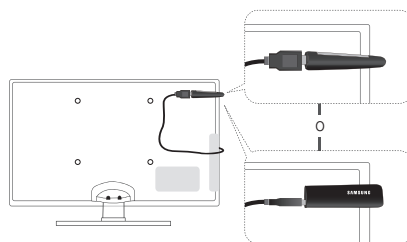

## Impostazione rete (Configurazione automatica Samsung)

Questa funzione è disponibile negli AP (Access Point) che supportano la modalità Configurazione automatica Samsung. Se il proprio AP non supporta questa modalità, è possibile collegarsi tramite **PBC (WPS)**, Automatico, o manualmente.

- 🔗 Questa funzione è disponibile quando **SWL(Samsung Wireless Link)** è impostato su **Off**.
- 🔗 E' possibile vedere l'elenco delle apparecchiature che supportano la Configurazione automatica Samsung sul sito [www.samsung.com](http://www.samsung.com).

### Procedura per l'impostazione mediante Configurazione automatica Samsung



1. Posizionare AP e televisore vicini e accenderli entrambi.
  - 🔗 Poiché i tempi di avviamento delle applicazioni sono diversi tra loro, potrebbe risultare necessario attendere circa 2 minuti.
  - 🔗 Se il cavo LAN è collegato alla porta WAN dell'AP durante la Configurazione automatica, sarà possibile completare il test di connessione Internet. Se la connessione non è disponibile, la funzione Configurazione automatica Samsung verificherà solo i dispositivi collegati all'AP (e non la connessione Internet).
2. Dopo 2 minuti, collegare l'adattatore LAN wireless Samsung al televisore. Una volta impostato l'adattatore LAN wireless Samsung, verrà visualizzata la finestra a comparsa.
3. Appena stabilita la connessione, posizionare l'AP di fianco all'adattatore LAN wireless Samsung a una distanza non superiore a 25 cm.

4. Attendere fino all'avenuta connessione automatica.
  - 🔗 Se la funzione Configurazione automatica Samsung non è in grado di collegare il televisore all'AP, comparirà una schermata che avviserà della mancata connessione. Reimpostare l'AP e riprovare. Se la connessione ancora non riesce, scegliere un altro metodo di connessione, PBC (WPS), automatico o manuale.
5. Una volta stabilita la connessione, individuare il router nella posizione desiderata.
  - 🔗 Se le impostazioni dell'AP sono cambiate o è la prima volta che si utilizza l'AP dopo l'acquisto, sarà necessario impostarlo nuovamente iniziando dal passaggio 1.

## Impostazione rete (PBC(WPS))

### Procedura per l'impostazione mediante PBC (WPS)

Se il router è dotato di un tasto PBC (WPS), seguire questi passaggi:

1. Collegare il televisore alla LAN come descritto nella sezione precedente.
2. Accendere il televisore, premere il tasto **MENU** sul telecomando, usare il tasto **▲** o **▼** per selezionare **Impostazione**, quindi premere **ENTER** .
3. Usare il tasto **▲** o **▼** per selezionare **Rete** nel menu **Impostazione**, quindi premere **ENTER** .
4. Nella schermata **Rete**, selezionare **Tipo di rete**.
5. Impostare **Tipo di rete** su **Wireless**.
6. Selezionare **Impostazione rete**. Verrà visualizzata la schermata **Impostazione rete**.

# Funzioni avanzate

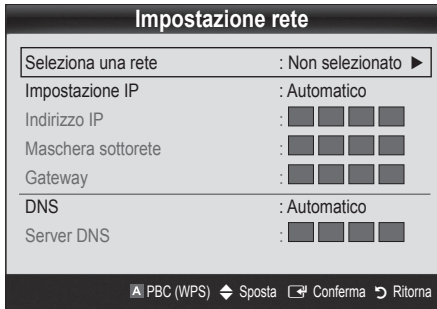

7. Premere il tasto Rosso del telecomando.
8. Premere il tasto PBC (WPS) sul router entro due minuti. Il televisore acquisirà automaticamente tutte le impostazioni di rete di cui necessita e si collegherà alla rete.
9. Una volta impostata la connessione di rete, premere il tasto RETURN per uscire dalla schermata **Impostazione rete**.

## Impostazione rete (Automatico)

La maggior parte delle reti wireless dispongono di un ulteriore sistema di sicurezza che utilizza l'accesso alla rete tramite dispositivi per la trasmissione di un codice di sicurezza crittografato denominato Chiave di sicurezza o di accesso. La Chiave di sicurezza è basata su una passphrase, solitamente una parola o un codice alfanumerico di una determinata lunghezza richiesti al momento dell'impostazione della funzione di protezione della rete wireless. Utilizzando questo metodo per l'impostazione della connessione di rete, e avendo specificato una Chiave di sicurezza per accedervi, verrà chiesta una passphrase durante la procedura di impostazione.

### Procedura per l'impostazione automatica

Per impostare automaticamente l'accesso a una connessione wireless, seguire questi passaggi:

1. Seguire i passaggi da 1 a 6 della "Procedura per l'impostazione mediante PBC (WPS)" (p. 33).
2. Usare il tasto ▼ per selezionare **Impostazione IP**, quindi premere ENTER. Premere ▲ o ▼ per selezionare **Automatico**, quindi premere ENTER.
3. Premere il tasto ▲ per passare a **Seleziona una rete**, quindi premere ENTER. La funzione **Rete** ricerca le reti wireless disponibili. Al termine, verrà visualizzato l'elenco delle reti wireless disponibili.
4. Nell'elenco delle reti disponibili, premere il tasto ▲ o ▼ per selezionare la rete desiderata, quindi premere ENTER.

Se l'AP è impostato su Hidden (Nascosto), sarà necessario selezionare **Aggiungi rete** e digitare **Nome rete (SSID)** e **Chiave di sicurezza** per stabilire la connessione.

5. Se compare la finestra PIN/Sicurezza, andare al passaggio 6. Se compare la schermata di connessione rete, andare al passaggio 10.
6. Premere il tasto ▲ o ▼ per selezionare **Sicurezza** o **PIN**. Per la maggior parte delle reti domestiche, selezionare Sicurezza (per **Chiave di sicurezza**). Viene visualizzata la schermata **Sicurezza**.



7. Nella schermata **Sicurezza**, digitare la passphrase di rete.  
Dovrebbe essere possibile reperire la passphrase in una delle schermate di impostazione usate per impostare il router o il modem.
8. Per digitare la passphrase, seguire queste regole generali:
  - Premere i tasti numerici del telecomando per digitare i numeri.
  - Usare i tasti freccia del telecomando per passare da un tasto all'altro nella schermata **Chiave di sicurezza**.
  - Premere il tasto Rosso per cambiare da maiuscolo a minuscolo e viceversa o visualizzare simboli/caratteri.
  - Per digitare una lettera o un simbolo, passare alla lettera o al simbolo, quindi premere ENTER.
  - Per cancellare l'ultima lettera o numero digitato, premere il tasto Verde del telecomando.
9. Al termine, premere il tasto Blu sul telecomando. Verrà visualizzata la schermata **Connessione rete**.
10. Attendere che venga visualizzato il messaggio di conferma della connessione, quindi premere ENTER. Verrà visualizzata nuovamente la schermata **Impostazione rete**.
11. Per verificare la connessione, premere RETURN per selezionare **Test di rete**, quindi premere ENTER.

## Impostazione rete (Ad-Hoc)

E' possibile collegarsi a un dispositivo mobile senza Access Point tramite la scheda "Samsung Wireless LAN Adapter" usando un network peer-to-peer.

 Questa funzione è disponibile quando **SWL(Samsung Wireless Link)** è impostato su **Off**.

### Procedura per il collegamento a un nuovo dispositivo Ad-hoc

1. Seguire i passaggi da 1 a 6 della "Procedura per l'impostazione mediante PBC (WPS)" (p. 33).
2. Scegliere **Seleziona una rete** Verrà visualizzato un elenco di dispositivi/reti.
3. All'interno dell'elenco dei dispositivi, premere il tasto Blu del telecomando.

 Il messaggio **Ad-hoc è una connes. Wi-Fi diretta con il telefono cellulare o il PC. Il sistema di rete esistente potrebbe avere funzioni limitate. Cambiare la connessione di rete?** comparirà sullo schermo.

4. Digitare il **Nome rete (SSID)** generato e la **Chiave di sicurezza** nel dispositivo che si desidera collegare.

### Come collegarsi a un dispositivo Ad-hoc esistente

1. Seguire i passaggi da 1 a 6 della "Procedura per l'impostazione mediante PBC (WPS)" (p. 33).
2. Scegliere **Seleziona una rete** Verrà visualizzato un elenco di Dispositivi/Reti.
3. Selezionare il dispositivo desiderato nell'Elenco dei dispositivi.
4. Se è richiesta una chiave di sicurezza, digitarla.

 Se la rete non funziona regolarmente, controllare nuovamente i parametri **Nome rete (SSID)** e **Chiave di sicurezza**. Una **Chiave di sicurezza** errata può causare un malfunzionamento.

## Impostazione rete (Manuale)

Se gli altri metodi non funzionano, digitare le impostazioni di rete manualmente.



### Ottenere le impostazioni per la connessione di rete

Per ottenere le impostazioni per la connessione di rete sulla maggior parte dei computer basati su Windows, seguire questi passaggi:

1. Cliccare con il tasto destro del mouse sull'icona Rete in basso a destra dello schermo.
2. Nel menu a comparsa, cliccare su Stato.
3. Nella finestra di dialogo, cliccare sulla scheda Supporto.
4. Nella scheda Supporto, cliccare su Dettagli. Vengono visualizzate le impostazioni di rete.

### Procedura per l'impostazione manuale



Per immettere manualmente le impostazioni di rete, seguire questi passaggi:

1. Seguire i passaggi da 1 a 6 della "Procedura per l'impostazione mediante PBC (WPS)" (p. 33).
2. Usare il tasto ▼ per selezionare **Impostazione IP**, quindi premere ENTER . Premere ▲ o ▼ per selezionare **Manuale**, quindi premere ENTER .
3. Premere il tasto ▼ per passare al primo campo da compilare (Indirizzo IP).
4. Usare i tasti numerici per digitare i numeri.
5. Una volta compilato ogni campo, usare il tasto ► per passare al campo successivo. E' inoltre possibile usare gli altri tasti freccia per spostarsi verso l'alto, il basso e a sinistra.
6. Immettere le impostazioni **Indirizzo IP**, **Maschera sottorete**, **Gateway**.
7. Premere il tasto ▲ o ▼ per passare a **DNS**.
8. Premere il tasto ▼ per passare al primo campo DNS. Digitare i numeri come indicato sopra.
9. Al termine, premere il tasto ▲ per passare a **Seleziona una rete**. Selezionare la rete e premere ENTER .
10. Andare al passaggio 4 della "Procedura per l'impostazione automatica" (p. 34) e seguire le istruzioni a partire da quel punto.

# Funzioni avanzate

## SWL(Samsung Wireless Link)

Questa funzione permette di collegare un dispositivo Samsung che supporta PBC (WPS) al televisore. E' possibile collegare altri dispositivi al televisore anche se a quest'ultimo non è collegato un router.

-  Per utilizzare Internet@TV, l'AP (Access Point) deve essere collegato alla rete wireless.
-  Se un adattatore LAN wireless Samsung è collegato alla porta **USB 2**, la rete potrebbe non funzionare regolarmente. Consigliamo di collegarlo alla porta **USB 1 (HDD)**.
-  Solo i router che utilizzano la banda 2.4 Ghz sono supportati. I router che utilizzano la banda 5 Ghz non sono supportati.





## Connessione SWL

Al televisore è possibile collegare un dispositivo che supporta PBC (WPS).

-  Questa funzione è disponibile quando **SWL(Samsung Wireless Link)** è impostato su **On**.

### Come collegare Samsung Wireless Link

Per le procedure necessarie a stabilire una connessione, vedere le seguenti indicazioni:

1. Seguire i passaggi da 1 a 5 della "Procedura per l'impostazione mediante PBC (WPS)" (p. 33).
2. Selezionare **SWL(Samsung Wireless Link)** usando il tasto **▼** e premere **ENTER**  per attivarlo.
3. Selezionare **Connessione SWL** usando il tasto **▼** e premere **ENTER** .
4. Se viene visualizzato il messaggio "**Premere il pulsante PBC sul dispositivo supportato da PBC(WPS) per connetterlo entro 120 secondi.**" premere il tasto PBC sul dispositivo per collegarlo.
  -  Per maggiori informazioni, vedere il manuale di impostazione della rete wireless del dispositivo da collegare.
5. Se il dispositivo è collegato in modo corretto al televisore dopo l'avvio del conteggio visualizzato nella finestra, questa si chiuderà automaticamente.
  -  Se la connessione non riesce, riprovare dopo 2 minuti.

### Se il televisore non riesce a stabilire una connessione a Internet

Il televisore potrebbe non essere in grado di collegarsi a Internet perché l'ISP ha registrato in modo permanente l'indirizzo MAC (un numero di identificazione univoco) del PC o del modem in uso; ciò consente l'autenticazione dell'utente a ogni accesso a Internet in modo da evitare l'accesso non autorizzato. Poiché il televisore ha un indirizzo MAC diverso, l'ISP non è in grado di autenticare il relativo indirizzo MAC, perciò il televisore non sarà in grado di connettersi.

In questo caso, chiedere all'ISP le procedure per collegare dispositivi diversi dal PC (per esempio il televisore) a Internet.

Se l'Internet Service Provider richiede un ID o una password per il collegamento a Internet, il televisore potrebbe non essere in grado di collegarsi. In questo caso, digitare l'ID o la password durante l'accesso a Internet. La connessione Internet potrebbe interrompersi a causa di un problema di firewall. In questo caso, contattare l'Internet Service Provider.

Se ancora non è possibile collegarsi a Internet anche dopo aver seguito le procedure descritte dall'Internet Service Provider, contattare Samsung Electronics al numero 1-800-SAMSUNG.

## MEDIA.P



Godetevi i programmi TV registrati, le foto, la musica o i film salvati su un dispositivo USB Mass Storage Class (MSC) e/o sul PC.



## Collegamento di un dispositivo USB

1. Accensione del televisore.
2. Collegare un dispositivo USB contenente programmi TV registrati, foto, musica o film al jack **USB 1 (HDD)** o **USB 2** sul pannello laterale del televisore.
3. Quando un dispositivo USB viene collegato al televisore, sullo schermo compare una finestra. A questo punto è possibile selezionare **Media Play**.

Pannello posteriore del televisore

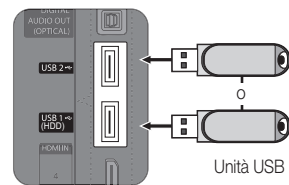

## Connessione al PC tramite rete

E' possibile riprodurre immagini, musica e video memorizzati sul PC mediante una connessione di rete in modalità **Media Play**.

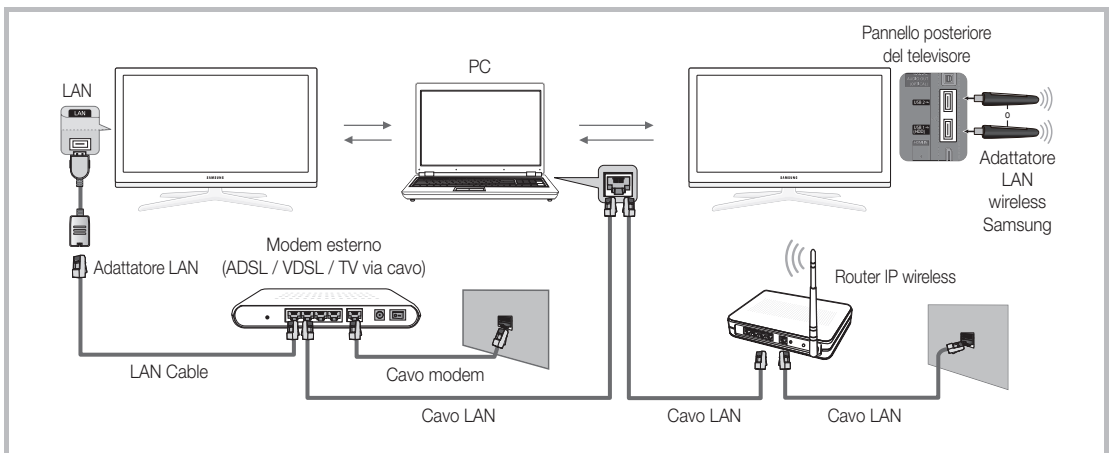

Se si utilizza **Media Play** per riprodurre un file salvato sul PC, è necessario scaricare "PC Share Manager" e il manuale utente dal sito "www.samsung.com."



1. Per ulteriori informazioni sulla configurazione di rete, vedere la sezione "Connessione di rete" (p. 30).
  - È opportuno che il televisore e il PC siano nella stessa subnet. Le prime 3 parti dell'indirizzo subnet e IP del televisore e del PC devono essere uguali e solo l'ultima parte (l'indirizzo host) deve variare (per es. Indirizzo IP: 123.456.789.\*\*)
2. Mediante un cavo LAN, collegare il modem esterno e il PC su cui verrà installato il programma Samsung PC Share Manager.
  - E' possibile collegare direttamente il televisore al PC senza dover passare tramite un router.

# Funzioni avanzate



 Nessuna funzione è supportata in caso di collegamento al PC tramite rete:

- Funzioni **Musica di sottofondo** e **Impostazione musica di sottofondo**.
- Ordinamento dei file in base alle preferenze nelle cartelle **Foto**, **Musica** e **Video**.
- Premere i tasti  (REW) o  (FF) durante la riproduzione di un film.

 Le didascalie incorporate, Divx DRM, Multi-audio, non sono supportate.

 Samsung PC Share Manager deve essere autorizzato dal programma firewall del PC.

 Quando si utilizza la modalità **Media Play** mediante una connessione di rete, in base alle funzioni del server:

- Il metodo di ordinamento può variare.
- La funzione di ricerca scene può non essere supportata.
- La funzione **Ripr in continuo**, che riprende la riproduzione di un video interrotto, può non essere supportata.
  - La funzione **Ripr in continuo** non supporta utenti multipli. (La funzione memorizza solo il punto in cui l'ultimo utente ha interrotto la riproduzione.)
- I tasti    potrebbero non funzionare a seconda delle informazioni relative al contenuto.
- Durante la riproduzione di un video in Media Play attraverso una connessione di rete potrebbero verificarsi disturbi di shuttering.

 Utilizzando file multimediali senza licenza, il prodotto potrebbe non funzionare correttamente.

 Elenco delle cose da sapere prima di utilizzare **Media Play**

- MTP (Media Transfer Protocol) non è supportato.
- Il file system supporta FAT16, FAT32 e NTFS.
- Alcuni dispositivi audio e videocamere digitali USB possono non essere compatibili con questo televisore.
- Media Play supporta solo i dispositivi USB MSC (Mass Storage Class). MSC è un dispositivo di memorizzazione di massa Bulk-Only Transport. Esempi di MSC sono le unità Thumb, i lettori di schede Flash e le unità HDD USB (le unità HUB USB non sono supportate.) I dispositivi devono essere collegati direttamente alla porta USB del televisore.
- Prima di collegare il dispositivo al televisore, eseguire il backup dei file per prevenire una perdita accidentale o eventuali danni. SAMSUNG non è responsabile di eventuali danni ai file dati o perdite di dati.
- Collegare un'unità HDD USB alla porta **USB 1 (HDD)** dedicata.
- Non scollegare il dispositivo USB durante il caricamento.
- Maggiore è la risoluzione dell'immagine, maggiore è il tempo necessario per visualizzarla sullo schermo.
- La risoluzione massima supportata in JPEG è 15360X8640 pixel.
- In caso di file non supportati o danneggiati, comparirà il messaggio "Formato file non supportato".
- Se la chiave di ordinamento è impostata su Visual base, è possibile visualizzare in ogni cartella un massimo di 1000 file.
- I file MP3 con DRM precedentemente scaricati da un sito a pagamento non verranno riprodotti. Digital Rights Management (DRM) è una tecnologia che supporta la creazione, la distribuzione e la gestione di contenuti in modo completo e integrato, compresa la protezione dei diritti e degli interessi dei fornitori dei contenuti, la prevenzione dalla copia illegale, così come la gestione degli addebiti e dei pagamenti.
- Se sono collegati più di 2 dispositivi PTP, potranno essere utilizzati solo uno alla volta.
- Se sono collegati più di due dispositivi MSC, alcuni di essi potrebbero non essere riconosciuti. Se un dispositivo richiede molta potenza (più di 500mA o 5V), il dispositivo USB può non essere supportato.
- Nel caso in cui, quando si collega o si utilizza un dispositivo USB, venga visualizzato un messaggio che indica la presenza di sovratensione, il dispositivo potrebbe non essere riconosciuto o non funzionare correttamente.
- Se il televisore non ha ricevuto segnali nel tempo prefissato in **Prot. Auto. dopo**, si attiverà lo screensaver.
- Le modalità di risparmio energetico di alcuni dischi rigidi possono azzerarsi automaticamente quando queste unità vengono collegate al televisore.
- Se si usa un cavo di prolunga USB, il dispositivo USB potrebbe non essere riconosciuto o i file sul dispositivo potrebbero non essere letti.
- Se il dispositivo USB collegato al televisore non viene riconosciuto, l'elenco dei file sul dispositivo è corrotto o uno dei file in elenco non viene riprodotto, collegare il dispositivo USB al PC, formattare il dispositivo e controllare il collegamento.
- Se un file cancellato dal PC compare nuovamente quando si esegue Media Play, utilizzare la funzione "Svuota cestino" sul PC per eliminare in modo permanente il file.

## Visualizzazione a schermo

Posizionarsi sul file desiderato usando i tasti su/giù/sinistra/destra, quindi premere **ENTER**  o  (Riproduci). Il file selezionato verrà visualizzato.

 Supporta **Visual. dispos.** e **Pag. iniziale** nella homepage **Media Play**.







Informazioni:  E' possibile verificare il nome del file selezionato e il numero di file e di pagine.



Sezione Elenco ordinamento:  Visualizza lo standard di ordinamento.

 Lo standard di ordinamento cambia in base ai contenuti.

Sezione Elenco file:  E' possibile confermare i file e i gruppi ordinati in ogni categoria.

Tasti operativi

-  Rosso (**Camb dispos**): Selezione un dispositivo connesso.
-  Verde (**Preferenze**): Imposta le preferenze dei file. (non supportato in Visual base)
-  Giallo (**Seleziona**): Selezione più file da un elenco. I file selezionati vengono evidenziati con un simbolo.
-  Blu (**Ordinam.**): Selezione l'elenco ordinato.
-  **Strumenti**: Visualizza il menu delle opzioni.

 Usando i tasti  (REW) o  (FF), è possibile spostare l'elenco file alla pagina successiva o precedente.

## TV registrata

Per utilizzare la funzione di registrazione o **Mod. TimeShift**, il dispositivo USB collegato deve essere disponibile per la registrazione. Si consiglia l'uso della funzione **Formatt disp** per utilizzare una unità HDD USB.

 Durante la formattazione del dispositivo, non scollegare l'alimentazione. La formattazione del dispositivo cancellerà tutti i file.

 Prima di formattare il dispositivo per il televisore, eseguire il backup dei file per prevenire una perdita accidentale o eventuali danni. SAMSUNG non è responsabile di eventuali danni ai file dati o perdite di dati.

### Riproduzione di programmi TV registrati

1. Premere il tasto  o  per selezionare **TV registrata**, quindi premere **ENTER**  nel menu **Media Play**.
2. Premere /// per selezionare il file desiderato tra quelli riportati in elenco.
3. Premere **ENTER**  o il tasto  (Riproduci).
  - Il file selezionato verrà visualizzato in alto con il relativo tempo di riproduzione.
  - Durante la riproduzione di un programma TV, è possibile eseguire ricerche utilizzando i tasti  e .

#### Tasti operativi

 Verde (**Ripr in continuo**): E' possibile impostare la funzione allo scopo di ripetere le sezioni desiderate. E' inoltre possibile guardare le sezioni preferite.



# Funzioni avanzate



## Uso della funzione Mod. TimeShift

Se si è dimenticato di guardare un programma, questa funzione permette di vederne la registrazione.

Quando **Mod. TimeShift** è impostata su **Automatico**, il televisore memorizza il canale che si sta guardando per registrare i programmi automaticamente.

Quando **Mod. TimeShift** è impostata su **Manuale**, premendo il tasto  (Riproduci), il televisore memorizza la programmazione del canale dal punto indicato dall'utente.



### **NOTA**

- Non è possibile riprodurre video registrati e DRM (Digital Rights Management) protetti su un PC o su altri televisori, nemmeno nel caso sia stata cambiata la scheda madre del televisore.
- Le trasmissioni dati non possono essere registrate.
- La disponibilità delle funzioni di registrazione e **Mod. TimeShift** può dipendere dalla qualità delle immagini e dallo spazio libero sul disco rigido.
- Premendo **▲** o **▼**, è possibile vedere il canale attualmente sintonizzato, oppure l'inizio della trasmissione registrata.
- La funzione **Mod. TimeShift** può essere attivata per un massimo di 90 minuti.
- Dopo aver eseguito la funzione **Mod. TimeShift** fino a oltre il termine dell'orario impostato, le informazioni orarie verranno ripristinate come "00:00:00." Inoltre, nel caso la registrazione sia stata messa in pausa, il televisore riprenderà la riproduzione automaticamente.
- Una volta raggiunto il limite del 5% di spazio libero sul dispositivo di memoria USB, la registrazione in corso verrà interrotta.
- Quando si esegue la registrazione utilizzando sia la funzione PVR (Personal Video Recorder) sia un dispositivo in grado di supportare la funzione HDMI-CEC, la registrazione mediante PVR ha la priorità.
- Durante la riproduzione o l'uso della funzione **Mod. TimeShift**, l'immagine verrà visualizzata in base alle impostazioni di visualizzazione del televisore.
- Modificando la sorgente d'ingresso durante la registrazione, lo schermo risulterà vuoto fino al completo riconoscimento della nuova sorgente.
- Se durante l'uso delle funzioni di registrazione e **Mod. TimeShift** si avvia un'applicazione che non supporta queste funzioni, l'applicazione si chiuderà automaticamente.
- Inoltre, sulla finestra dell'applicazione potrebbe comparire un messaggio che informa che l'applicazione è stata chiusa insieme alle funzioni di registrazione e **Mod. TimeShift**.
- **Mod. TimeShift** non è supportata per i canali radiofonici.
- Le funzioni di registrazione e **Mod. TimeShift** non sono disponibili per i canali bloccati attraverso l'attivazione dell'opzione **Blocco canali**.
- Se il dispositivo USB non ha completato il **Test prestazioni dispositivo**, dovrà nuovamente eseguire sia la procedura **Formatt disp** sia il **Test prestazioni dispositivo** prima di poter effettuare la registrazione mediante **Guida o Gestione canali**.
- Le funzioni di registrazione e **Mod. TimeShift** sono disponibili solo con un dispositivo di memoria USB che ha completato il **Test prestazioni dispositivo**.
- Non sarà quindi possibile avviare le funzioni di registrazione o **Mod. TimeShift** con un dispositivo che non ha completato il **Test prestazioni dispositivo**.
- Premendo il tasto  (REC) sul telecomando mentre è visualizzata la schermata **Gestione canali** o durante la funzione **Regist progr**, il televisore potrebbe avviare o interrompere la registrazione con un ritardo di 1 o 2 secondi rispetto al comando dato a causa del tempo necessario a eseguire il comando.
- Se è collegato un dispositivo di registrazione USB, i file in registrazione o in **Mod. TimeShift** salvati in modo anomalo verranno automaticamente cancellati.
- Se si passa in modalità ingresso esterno durante la registrazione, la registrazione continuerà ma il tasto  (REC) verrà disabilitato.
- Se viene impostata qualsiasi funzione in grado di spegnere il televisore (**Timer stand-by Off**, ecc.) selezionando un orario che va in conflitto con la registrazione, il televisore si spegnerà al termine della registrazione.



## Video

### Riproduzione di video

1. Premere il tasto ◀ o ▶ per selezionare **Video**, quindi premere ENTER  nel menu **Media Play**.
2. Premere ◀/▶/▲/▼ per selezionare il file desiderato tra quelli riportati in elenco.
3. Premere ENTER  o il tasto  (Riproduci).
  - Il file selezionato verrà visualizzato in alto con il relativo tempo di riproduzione.
  - Se le informazioni sulla durata del video non sono disponibili, il tempo di riproduzione e la barra di avanzamento non vengono visualizzati.
  - Durante la riproduzione di un video, è possibile eseguire ricerche utilizzando i tasti ◀ e ▶.

 In questa modalità, è possibile visualizzare clip video contenute in un gioco, tuttavia non è possibile riprodurre il gioco stesso.

- Formati sottotitoli supportati

Nome	Estensione file	Formato
Testo MPEG-4 time-based	.txt	XML
SAMI	.smi	HTML
SubRip	.srt	string-based
SubViewer	.sub	string-based
Micro DVD	.sub o .txt	string-based



- Formati video supportati

Estensione file	Contenitore	Codec Video	Risoluzione	Frame rate (fps)	Bit rate (Mbps)	Codec audio
*.avi *.mkv	AVI MKV	Divx 3.11 / 4.x / 5.1 / 6.0	1920x1080	6 - 30	8	MP3 / AC3 / LPCM / ADPCM / DTS Core
		XviD	1920x1080	6 - 30	8	
		H.264 BP / MP / HP	1920x1080	6 - 30	25	
		MPEG4 SP / ASP	1920x1080	6 - 30	8	
*.asf	ASF	Divx 3.11 / 4.x / 5.1 / 6.0	1920x1080	6 - 30	8	MP3 / AC3 / LPCM / ADPCM / WMA
		XviD	1920x1080	6 - 30	8	
		H.264 BP / MP / HP	1920x1080	6 - 30	25	
		MPEG4 SP / ASP	1920x1080	6 - 30	8	
*.wmv	ASF	Windows Media Video v9	1920x1080	6 - 30	25	WMA
*.mp4	MP4	H.264 BP / MP / HP	1920x1080	6 - 30	25	MP3 / ADPCM / AAC
		MPEG4 SP / ASP	1920x1080	6 - 30	8	
		XVID	1920x1080	6 - 30	8	
*.3gp	3GPP	H.264 BP / MP / HP	1920x1080	6 - 30	25	ADPCM / AAC / HE-AAC
		MPEG4 SP / ASP	1920x1080	6 - 30	8	
*.vro *.vob	VRO VOB	MPEG1	1920x1080	24 / 25 / 30	30	AC3 / MPEG / LPCM
		MPEG2	1920x1080	24 / 25 / 30	30	
*.mpg *.mpeg	PS	MPEG1	1920x1080	24 / 25 / 30	30	AC3 / MPEG / LPCM / AAC
		MPEG2	1920x1080	24 / 25 / 30	30	
		H.264	1920x1080	6 - 30	25	
*.ts *.tp *.trp	TS	MPEG2	1920x1080	24 / 25 / 30	30	AC3 / AAC / MP3 / DD+ / HE-AAC
		H.264	1920x1080	6 - 30	25	
		VC1	1920x1080	6 - 30	25	

# Funzioni avanzate

## Altre limitazioni

### NOTA

- In caso di problemi con i contenuti di un codec, il codec non verrà supportato.
- Se le informazioni relative a un Contenitore sono incorrette e il file è in errore, il Contenitore non sarà in grado di riprodurlo correttamente.
- Le funzioni audio e video possono non funzionare se i contenuti hanno un bitrate/frame rate standard superiore al Frame/sec compatibile elencato nella tabella precedente.
- Se la Index Table è in errore, la funzione Cerca (Salta) non è supportata.

Decoder video	Decoder audio
<ul style="list-style-type: none"><li>• Supporta fino a H.264, Livello 4.1</li><li>• H.264 FMO / ASO / RS, VC1 SP / MP / AP L4 e AVCHD non sono supportati.</li><li>• XVID, MPEG4 SP, ASP:<ul style="list-style-type: none"><li>– Inferiore a 1280 x 720: Max 60 frame</li><li>– Superiore a 1280 x 720: Max 30 frame</li></ul></li><li>• Oltre GMC 2 non supportato.</li><li>• H.263 non è supportato.</li><li>• Supportata solo la tecnologia Samsung Techwin MJPEG.</li></ul>	<ul style="list-style-type: none"><li>• Supporta fino a WMA 7, 8, 9, STD</li><li>• WMA 9 PRO non supporta 2 canali oltre multicanale o audio "lossless" (privo di perdite).</li><li>• La velocità di campionamento WMA 22050Hz mono non è supportata.</li></ul>

## Riproduzione di contenuti registrati o continua di filmati (Riprendi riprod.)

Se si interrompe la riproduzione di Programmi TV registrati o video, la riproduzione può essere ripresa in seguito a partire dal punto in cui è stata interrotta.

Premendo il tasto **ENTER** (Capitoli) durante la riproduzione di un file, è possibile cercare le scene divise in capitoli.

La funzione **Capitoli** non è disponibile se le informazioni relative all'indice sono danneggiate o non sono supportate.

1. Selezionare il filmato da riprodurre in modo continuo premendo il tasto ◀ o ▶ per selezionarlo nella sezione elenco file.
2. Premere il tasto ▶ (Riproduci) / ENTER (Capitoli).
3. Selezionare **Ripr in continuo** (Riprendi riprod.) premendo il tasto blu. La riproduzione del filmato inizierà dal punto di arresto precedente.

Il tasto blu è disponibile solo quando si riavvia la riproduzione.

Se la funzione **Prom ripr cont di un film** è impostata su **On** nel menu **Impostaz.**, comparirà un messaggio alla ripresa della riproduzione del filmato.





## Musica

### Riproduzione di musica

1. Premere il tasto ◀ o ▶ per selezionare **Musica**, quindi premere ENTER [↵] nel menu **Media Play**.
2. Premere ◀/▶/▲/▼ per selezionare il file desiderato tra quelli riportati in elenco.
3. Premere ENTER [↵] o il tasto ▶ (Riproduci).
  - Durante la riproduzione di un Musica, è possibile eseguire ricerche utilizzando i tasti ◀ e ▶.
  - I tasti ◀◀ (REW) e ▶▶ (FF) non sono attivi durante la riproduzione.

 Visualizza solo i file con estensione MP3 e PCM. I file con altre estensioni non vengono visualizzati, nemmeno se sono stati salvati sul medesimo dispositivo USB.

 Se il suono risulta anomalo durante la riproduzione di file MP3, regolare l'**Equalizzatore** nel menu **Suono**.  
(Un file MP3 sovramodulato può causare problemi audio.)

 E' possibile creare una **El. personale** selezionando i brani musicali desiderati per poi riprodurre la **El. personale** creata.

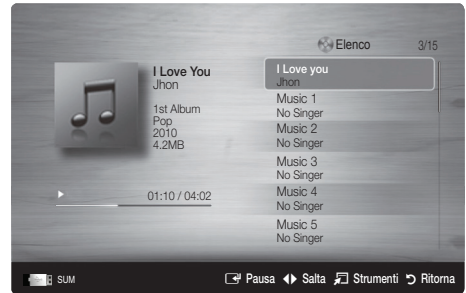

## Foto

### Visualizzazione di una foto (o di una proiezione di diapositive)

1. Premere il tasto ◀ o ▶ per selezionare **Foto**, quindi premere ENTER [↵] nel menu **Media Play**.
2. Premere ◀/▶/▲/▼ per selezionare il file desiderato tra quelli riportati in elenco.
3. Premere ENTER [↵] o il tasto ▶ (Riproduci).
  - Quando si visualizza un elenco di foto, per iniziare la proiezione di diapositive premere il tasto ▶ (Riproduci) / ENTER [↵] sul telecomando.
  - Nella proiezione di diapositive verranno utilizzate tutte le foto contenute nell'Elenco file.
  - Durante la proiezione di diapositive, i file appaiono in sequenza a partire da quello correntemente visualizzato.

 Impostando l'opzione **Musica di sottofondo** su **On** durante la proiezione delle diapositive i brani musicali vengono riprodotti automaticamente.

 La **Modalità MdS** non può essere modificata fino al completo caricamento della musica di sottofondo.



# Funzioni avanzate

## Riproduzione di più file

### Riproduzione di filmati/brani musicali/foto selezionati

1. Premere il tasto giallo per selezionare il file desiderato tra quelli riportati in elenco.
2. Ripetere l'operazione per selezionare più file.

#### NOTA

- Il simbolo ✓ comparirà a sinistra dei file selezionati.
- Per annullare una selezione, premere nuovamente il tasto giallo.
- Per deselectionare tutti i file, premere il tasto **TOOLS** e selezionare **Deseleziona tutto**.

3. Premere il tasto **TOOLS** e selezionare **Riproduci cont. selez.**



### Riproduzione di gruppi di file video/musicali/fotografici/programmi TV

1. Durante la visualizzazione dell'elenco file, posizionarsi su un qualsiasi file del gruppo desiderato.
2. Premere il tasto **TOOLS** e selezionare **Riproduci gruppo corrente**.

## Funzione aggiuntiva Media Play

### Ordinare l'elenco dei file

Premere il tasto blu nell'elenco dei file per ordinarli.

Categoria	Operazioni	TV registrata	Video	Musica	Foto
Visual base	Mostra l'intera cartella. E' possibile visualizzare la foto selezionando la cartella.		▼	▼	▼
Titolo	Ordina e mostra i titoli dei filmati in ordine di simbolo/numerico/alfabetico/speciale.	▼	▼	▼	▼
Preferenze	Mostra e visualizza il file in base alle preferenze. E' possibile cambiare le preferenze dei file contenuti nella sezione elenco file usando il tasto verde.	▼	▼	▼	▼
Data ultima	Ordina e visualizza i file in base alla data più recente.	▼	▼		▼
Prima data psb	Ordina e visualizza i file in base alla data meno recente.	▼	▼		▼
Artista	Ordina i brani musicali per artista in ordine alfabetico.			▼	
Album	Ordina i brani musicali per album in ordine alfabetico.			▼	
Genere	Ordina i brani musicali per genere musicale.			▼	
Atmosfera	Ordina i brani musicali in base all'atmosfera. È possibile cambiare le informazioni relative all'atmosfera musicale.			▼	
Mensile	Ordina e visualizza i file in base al mese. Li ordina solo in base al mese (da gennaio a dicembre) indipendentemente dall'anno.	▼			▼
Canale	Ordina i file registrati in base al nome del canale.	▼			

## Menu Opzioni Riproduzione Programmi TV registrati/Video/Musica/Foto

Durante la riproduzione di un file, premere **TOOLS**.

Categoria	Operazioni	TV registrata	Video	Musica	Foto
<b>Titolo</b>	E' possibile spostare l'altro file direttamente.	▼	▼		
<b>Modalità Ripeti</b>	E' possibile riprodurre ripetutamente contenuti registrati, film o brani musicali.	▼	▼	▼	
<b>Formato immagine</b>	E' possibile regolare la dimensione dell'immagine in base alle proprie preferenze.	▼	▼		
<b>Impostazioni</b>	E' possibile regolare l'impostazione dell'immagine (p. 17~23).	▼	▼		▼
<b>Impostazioni audio</b>	E' possibile regolare l'impostazione dell'audio (p. 23, 24, 25).	▼	▼	▼	▼
<b>Impostazione sottotitoli</b>	E' possibile riprodurre il video con i Sottotitoli. Questa modalità funziona solo se il nome del file dei sottotitoli è uguale a quello del video.	▼	▼		
<b>Audio</b>	E' possibile guardare video in una delle lingue supportate. La funzione è attiva solo quando vengono riprodotti file stream che supportano formati audio multipli.	▼	▼		
<b>Descrizione audio</b>	E' possibile regolare la descrizione audio (p. 24).	▼			
<b>Arresta proiezione diapositive / Avvia proiezione diapositive</b>	E' possibile avviare una Proiezione diapositive.				▼
<b>Velocità slide show</b>	Durante la proiezione diapositive è possibile selezionare la velocità di proiezione.				▼
<b>Effetto slide show</b>	E' possibile impostare vari effetti da applicare alla proiezione delle diapositive.				▼
<b>Musica di sottofondo</b>	Durante la proiezione diapositive è possibile impostare la musica di sottofondo desiderata.				▼
<b>Zoom</b>	E' possibile ingrandire le immagini a pieno schermo.				▼
<b>Ruota</b>	E' possibile ruotare le immagini a pieno schermo.				▼
<b>Sfondo Home</b>	E' possibile spostare il file sul desktop <b>Media Play</b> .				▼
<b>Informazioni</b>	E' possibile visualizzare le informazioni dettagliate sul file riprodotto.	▼	▼	▼	▼

## Impostaz.

### Uso del menu Impostazione

- **Impostazione sfondo:** Selezionare questa opzione per visualizzare lo sfondo desiderato.
- **Prom ripr di un film (Riprendi riprod.) (On / Off):** Selezionare questa opzione per visualizzare il messaggio di aiuto a comparsa per la riproduzione continua del filmato.
- **Ottieni codice registrazione DivX® VOD:** Mostra il codice di registrazione autorizzato per il televisore. Se si è connessi al sito web DivX e si registra il codice di registrazione con un account personale, è possibile scaricare il file di registrazione VOD. Se la registrazione VOD viene riprodotta con Media Play, la procedura di registrazione viene completata.  
 Per ulteriori informazioni su DivX® VOD, visitare il sito "www.DivX.com".
- **Ottieni codice disattivazione DivX® VOD:** Se DivX® VOD non è registrato, viene visualizzato il codice di disattivazione della registrazione. Se si esegue questa funzione con codice DivX® VOD registrato, la registrazione DivX® VOD corrente viene disattivata.
- **Informazioni:** Selezionare questa opzione per visualizzare le informazioni sul dispositivo collegato.

### Cos'è Anynet+?

Anynet+ è una funzione che permette di controllare mediante il telecomando del televisore Samsung tutti i dispositivi Samsung collegati che supportano Anynet+. Il sistema Anynet+ può essere usato solo con i dispositivi Samsung dotati della funzione Anynet+. Per controllare se il dispositivo Samsung in uso è dotato di questa funzione, verificare la presenza del logo Anynet+.

### Per collegare un sistema Home Theatre

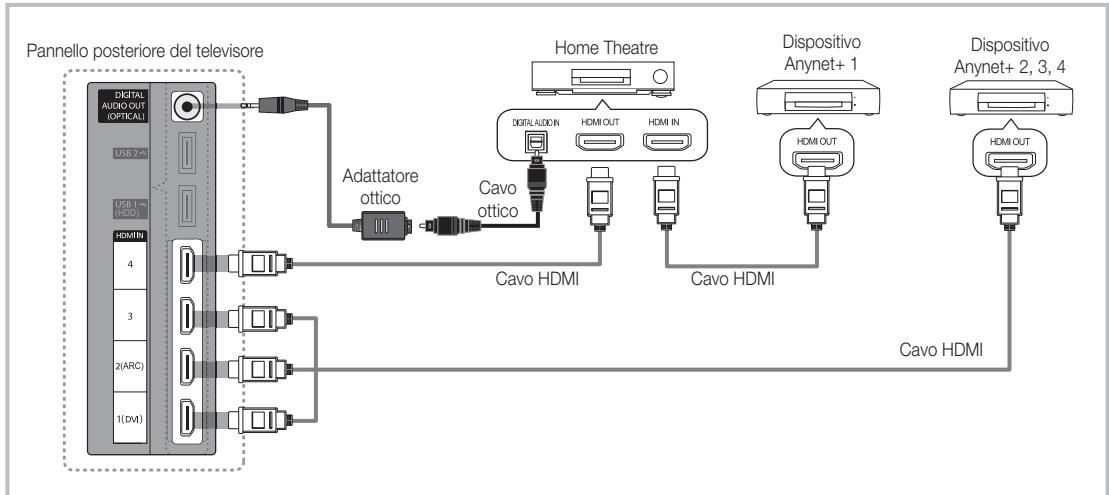

1. Collegare il jack **HDMI IN (1(DVI), 2(ARC), 3 o 4)** del televisore al jack **HDMI OUT** del dispositivo Anynet+ corrispondente tramite un cavo HDMI.
2. Collegare il jack **HDMI IN** del sistema Home Theater al jack **HDMI OUT** del dispositivo Anynet+ corrispondente tramite un cavo HDMI.

### **NOTA**

- Collegare un cavo ottico tra la porta **DIGITAL AUDIO OUT (OPTICAL)** del televisore all'ingresso Digital Audio del sistema Home Theatre.
- La funzione ARC attiva l'uscita digitale audio mediante la porta **HDMI IN 2(ARC)** e può funzionare solo quando il televisore è collegato a un ricevitore audio che supporti la funzione ARC.
- Se si opta per una connessione di questo genere, la presa ottica permette l'uscita di soli 2 canali audio. In questo modo sarà possibile ascoltare l'audio solo dagli altoparlanti frontali, sinistro e destro del sistema Home Theatre e dal subwoofer. Per avere un audio a 5.1 canali, collegare la porta **DIGITAL AUDIO OUT (OPTICAL)** del lettore DVD / Ricevitore satellitare (p. es. dispositivo Anynet 1 o 2) direttamente a un amplificatore o all'Home Theatre, non al televisore.
- Collegare solo un sistema Home Theatre.
- E' possibile collegare un dispositivo Anynet+ tramite un cavo HDMI. Alcuni cavi HDMI potrebbero non supportare le funzioni Anynet+.
- Anynet+ si attiva solo quando il relativo dispositivo AV è acceso o in modalità Standby.
- Anynet+ supporta fino a 12 dispositivi AV. Da notare che è possibile connettere fino a 3 dispositivi dello stesso tipo.

## Menu Anynet+

Il menu Anynet+ può variare a seconda del tipo e dello stato del dispositivo Anynet+ collegato al televisore.

Menu Anynet+	Descrizione
<b>Visualizza TV</b>	La modalità Anynet+ passa alla modalità di trasmissione TV.
<b>Elenco dispositivi</b>	Visualizza l'elenco dei dispositivi Anynet+.
(nome_dispositivo) <b>MENU</b>	Mostra i menu del dispositivo collegato. Ad esempio, se è collegato un registratore DVD, comparirà il menu del disco del registratore DVD.
(nome_dispositivo) <b>INFO</b>	Mostra il menu di riproduzione del dispositivo collegato. Ad esempio, se è collegato un registratore DVD, comparirà il menu di riproduzione del registratore DVD.
<b>Registrazione</b> : (*registratore)	Avvia immediatamente la registrazione mediante il registratore. (Questa funzione è disponibile solo per i dispositivi che supportano la funzione di registrazione.)
<b>Interrompere registrazione</b> : (*registratore)	Interrompe la registrazione.
<b>Ricevitore</b>	L'audio viene riprodotto attraverso il ricevitore.

Se al sistema è collegato più di un dispositivo di registrazione, questi vengono visualizzati come (\*registratore); in caso il dispositivo collegato sia uno solo, verrà rappresentato come (\*nome\_dispositivo).

## Configurazione di Anynet+

### ■ Impostazione

**Anynet+ (HDMI-CEC) (Off / On)**: Per utilizzare la funzione Anynet+, **Anynet+ (HDMI-CEC)** deve essere impostata su **On**.

 Quando la funzione **Anynet+ (HDMI-CEC)** è disattivata, sono disattivate anche tutte le funzioni relative a Anynet+.

**Spegnimento auto (No / Si)**: Impostazione della disattivazione automatica di un dispositivo Anynet+ allo spegnimento del televisore.

 La sorgente attiva deve essere impostata sul telecomando in modo che il televisore utilizzi la funzione Anynet+.

 Un dispositivo esterno potrebbe spegnersi anche durante una registrazione.

## Passaggio da un dispositivo Anynet+ all'altro

1. Vengono elencati tutti i dispositivi Anynet+ collegati al televisore.

 Se non si individua il dispositivo desiderato, premere il tasto rosso per eseguire la scansione dei dispositivi.

2. Selezionare un dispositivo e premere **ENTER** . Il dispositivo selezionato viene attivato.

 Solo all'impostazione di **Anynet+ (HDMI-CEC)** su **On** nel menu **Applicazione** comparirà il menu **Elenco dispositivi**.

- Il passaggio al dispositivo selezionato può richiedere fino a 2 minuti. Non è possibile annullare l'operazione durante il passaggio da un dispositivo all'altro.



- Se si è selezionata una modalità di ingresso esterna tramite il tasto **SOURCE** non sarà possibile utilizzare la funzione Anynet+. Passare a un dispositivo Anynet+ utilizzando **Elenco dispositivi**.

# Funzioni avanzate





## Registrazione

Con un dispositivo di registrazione Samsung è possibile registrare un programma televisivo.

### 1. Selezionare **Registrazione**.

-  Se vi sono più di due dispositivi di registrazione
  - Se sono collegati più dispositivi di registrazione, questi vengono elencati. Selezionare un dispositivo di registrazione in **Elenco dispositivi**.
-  Se il dispositivo di registrazione non è visualizzato, selezionare **Elenco dispositivi** e premere il tasto rosso per eseguire la ricerca dei dispositivi.

### 2. Premere **EXIT** per uscire.



-  E' possibile registrare il segnale proveniente da una sorgente selezionando **Registrazione**: (nome\_dispositivo).
-  Premendo il tasto  (REC) si eseguirà la registrazione del programma visualizzato sul televisore. Se si sta guardando l'immagine di un altro dispositivo, vengono registrate le immagini di quel dispositivo.
-  Prima di registrare, controllare che il jack dell'antenna sia correttamente collegato al dispositivo di registrazione. Per collegare in modo corretto un'antenna a un dispositivo di registrazione, consultare il manuale dell'utente del dispositivo di registrazione utilizzato.

## Ascolto tramite il ricevitore

È possibile ascoltare l'audio tramite un ricevitore (per es. un Home Theatre) anziché dall'**Altoparlante TV**.

### 1. Selezionare **Ricevitore** e impostarlo su **On**.

### 2. Premere **EXIT** per uscire.

-  Se il ricevitore supporta solo l'audio, potrebbe non comparire nell'elenco dei dispositivi.
-  Il ricevitore è operativo solo se è collegata in modo appropriato la porta Optical In del ricevitore alla porta **DIGITAL AUDIO OUT (OPTICAL)** del televisore.
-  Quando il ricevitore (per es. un home theatre) è impostato su On, è possibile ascoltare l'audio dall'uscita ottica del televisore. Quando il televisore visualizza un segnale DTV (antenna), invia l'audio a 5.1 canali al ricevitore. Se la sorgente è un componente digitale, come per es. un DVD, ed è collegata al televisore mediante HDMI, saranno udibili solo 2 canali audio dal ricevitore.

### **NOTA**



- E' possibile controllare i dispositivi Anynet+ solo mediante telecomando e non con i tasti del televisore.
- In determinate condizioni, il telecomando del televisore potrebbe non funzionare. In questo caso, selezionare nuovamente il dispositivo Anynet+.
- Le funzioni Anynet+ non sono attive con prodotti di altre marche.

### Uso della funzione ARC

E' possibile ascoltare l'audio attraverso un ricevitore collegato mediante cavo HDMI, senza la necessità di utilizzare un cavo ottico separato.

### 1. Selezionare **Ricevitore** e impostarlo su **On**.

### 2. Premere **EXIT** per uscire.

-  La funzione ARC attiva l'uscita digitale audio mediante la porta **HDMI IN 2(ARC)** e può funzionare solo quando il televisore è collegato a un ricevitore audio che supporti la funzione ARC.
-  Per disattivare la funzione ARC, impostare il **Ricevitore** su **Off**. Anche se il televisore trasmette il segnale ARC in modo continuo, la ricezione del segnale da parte del ricevitore verrà bloccata.



## Risoluzione dei problemi con Anynet+

Problema	Possibile soluzione
Anynet+ non funziona.	<ul style="list-style-type: none"> <li>Controllare se si sta utilizzando un dispositivo Anynet+. Il sistema Anynet+ può essere utilizzato solo con dispositivi che supportano Anynet+.</li> <li>Collegare un solo ricevitore (Home Theatre).</li> <li>Controllare che il cavo di alimentazione di Anynet+ sia collegato correttamente.</li> <li>Controllare i collegamenti dei cavi Video/Audio/HDMI del dispositivo Anynet+.</li> <li>Verificare se <b>Anynet+ (HDMI-CEC)</b> è impostata su <b>On</b> nel menu di impostazione di Anynet+.</li> <li>Verificare che il telecomando del televisore sia in modalità TV.</li> <li>Verificare se il telecomando è esclusivo per il dispositivo Anynet+.</li> <li>In particolari condizioni, Anynet+ non funziona. (Ricerca canali, <b>Media Play</b> o <b>Plug &amp; Play</b> (Impostazione iniziale) ecc.)</li> <li>Quando si collega o si rimuove il cavo HDMI eseguire una nuova ricerca dei dispositivi oppure spegnere e riaccendere il televisore.</li> <li>Controllare che la funzione Anynet+ o il dispositivo Anynet+ siano impostati su <b>On</b>.</li> </ul>
Desidero avviare Anynet+.	<ul style="list-style-type: none"> <li>Controllare che il dispositivo Anynet+ sia collegato correttamente al televisore e che <b>Anynet+ (HDMI-CEC)</b> sia impostata su <b>On</b> nel menu di impostazione di Anynet+.</li> <li>Premere <b>TOOLS</b> per visualizzare il menu Anynet+, quindi selezionare il menu desiderato.</li> </ul>
Desidero uscire da Anynet+.	<ul style="list-style-type: none"> <li>Selezionare <b>Visualizza TV</b> nel menu Anynet+.</li> <li>Premere <b>SOURCE</b> sul telecomando del televisore e selezionare un dispositivo non Anynet+.</li> <li>Premere <b>P</b> <math>\nabla/\wedge</math> e <b>PRE-CH</b> per cambiare la modalità TV. (Notare che il tasto dei canali funziona solo se non è collegato un dispositivo Anynet+ con sintonizzatore incorporato.)</li> </ul>
Sullo schermo viene visualizzato il messaggio "Connessione a un dispositivo Anynet+".	<ul style="list-style-type: none"> <li>Non è possibile utilizzare il telecomando durante la configurazione di Anynet+ o durante il passaggio a un'altra modalità di visualizzazione.</li> <li>Utilizzare il telecomando solo al termine dell'impostazione di Anynet+ o del passaggio alla nuova modalità di visualizzazione.</li> </ul>
Il dispositivo Anynet+ non funziona.	<ul style="list-style-type: none"> <li>Non è possibile riprodurre contenuti mentre è in corso la funzione <b>Plug &amp; Play</b> (Impostazione iniziale).</li> </ul>
Lo schermo del dispositivo esterno non appare.	<ul style="list-style-type: none"> <li>Controllare se il dispositivo supporta le funzioni di Anynet+.</li> <li>Controllare se il cavo HDMI è collegato correttamente.</li> <li>Verificare se <b>Anynet+ (HDMI-CEC)</b> è impostata su <b>On</b> nel menu di impostazione di Anynet+.</li> <li>Cercare nuovamente dispositivi Anynet+.</li> <li>E' possibile collegare un dispositivo Anynet+ solo tramite un cavo HDMI. Alcuni cavi HDMI potrebbero non supportare le funzioni Anynet+.</li> <li>In caso di chiusura anomala, a causa di uno scollegamento del cavo HDMI, del cavo di alimentazione oppure di una interruzione di corrente, ripetere la ricerca del dispositivo.</li> </ul>
Il programma televisivo non può essere registrato.	<ul style="list-style-type: none"> <li>Verificare se la porta dell'antenna sul dispositivo di registrazione è correttamente collegata.</li> </ul>
L'audio del televisore non viene riprodotto attraverso il ricevitore.	<ul style="list-style-type: none"> <li>Collegare il televisore e il ricevitore mediante il cavo ottico.</li> <li>La funzione ARC attiva l'uscita digitale audio mediante la porta <b>HDMI IN 2(ARC)</b> e può funzionare solo quando il televisore è collegato a un ricevitore audio che supporti la funzione ARC.</li> </ul>

### Guida introduttiva di Internet@TV

INTERNET@TV



Internet@TV fornisce alcuni utili e interessanti contenuti e servizi direttamente dal web al televisore.



#### NOTA

- Configurare le impostazioni di rete prima di usare **Internet@TV**. Per maggiori informazioni vedere la sezione "Connessione di rete" (p. 30).
- Le font di caratteri dei contenuti forniti dal provider non vengono visualizzate correttamente.
- Talvolta possono verificarsi tempi di risposta e/o interruzioni a causa delle condizioni della rete.
- In base alla regione, l'applicazione potrebbe essere supportata solo in lingua inglese.
- Questa funzione non è disponibile in alcune nazioni.
- Se si riscontrano problemi con una applicazione, contattare il fornitore del contenuto.
- In base alle circostanze correlate al fornitore dei contenuti, l'aggiornamento di una applicazione o l'applicazione stessa potrebbero essere discontinui.
- In base alle normative vigenti nel proprio paese, alcune applicazioni possono avere un servizio limitato o non supportato.

#### Visualizzazione a schermo

Schermo TV: Visualizza il canale corrente.

Informazioni: Visualizza avvisi, nuove applicazioni e pubblicità offerti da Samsung.

Servizio applicazione: E' possibile utilizzare vari servizi forniti da Samsung.

Internet@TV Impostazioni: Modificare e configurare applicazioni e impostazioni Internet@TV.

Controlli:

- Rosso (**Login**): Accesso a **Internet@TV**.
- Verde (**Segna come Preferito**): Contrassegnare una Applicazione come preferita.
- Blu (**Ordina per**): Ordinare le applicazioni.
- Ritorna: Per tornare al menu precedente.

Applicazioni consigliate: Visualizza il servizio consigliato da Samsung. Non è possibile aggiungere o eliminare un servizio in questo elenco.

Applicazioni scaricate: Visualizza le applicazioni scaricate tramite Samsung Apps.

I tasti colorati possono funzionare in modo diverso in base all'applicazione.

## Login account

Per una applicazione dotata di più account, usare ◀ e ▶ per accedere ai vari account.

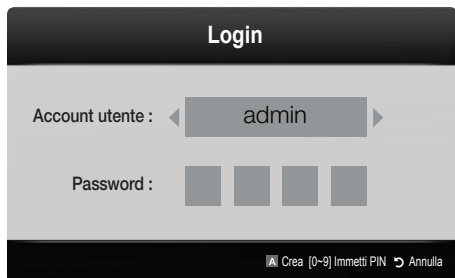

✎ Per utilizzare una applicazione in modo ancora più coinvolgente, registrarsi e accedere al proprio account.

✎ Per istruzioni sulla creazione di un account, vedere **Impostaz.** → **ID Internet@TV** → **Crea**.

1. Premere il tasto rosso nella homepage di **Internet@TV**.

2. Selezionare l'**Account utente** desiderato, quindi premere **ENTER**

✎ Se si desidera creare un account, premere il tasto Rosso quindi creare l'account quando viene visualizzata la finestra OSD.

3. Digitare la **Password**.

✎ Al termine del login, sullo schermo verrà visualizzato l'**Account utente**.

## Configurazione di Internet@TV

### Impostaz.

Creare ID e configurare le impostazioni di Internet@TV in questa schermata. Evidenziare le impostazioni usando i tasti ▲ e ▼ quindi premere **ENTER** .

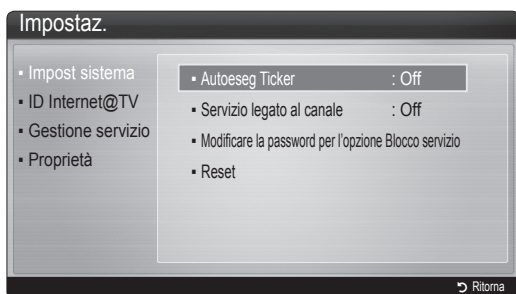

### Impost sistema

**Autoeseg Ticker (Off / On):** Abilita/Disabilita l'esecuzione automatica del ticker all'accensione del televisore.

✎ L'applicazione **Più chiaro** fornisce informazioni utili attraverso notiziari, meteo e borse valori. E' necessario scaricare l'applicazione **Più chiaro** su **Internet@TV** per utilizzare questa funzione.

✎ E' necessario aver scaricato l'applicazione **Più chiaro** su **Internet@TV** per utilizzare questa funzione.

**Servizio legato al canale (Off / On):** Alcuni canali supportano le applicazioni come servizio dati internet, permettendo l'accesso al servizio Internet durante la visione del televisore.

✎ Disponibile solo se supportata dall'emittente.

### Modificare la password per l'opzione Blocco servizio

✎ La password predefinita è "0-0-0-0."

✎ Nel caso si sia dimenticata la password, premere i tasti del telecomando nella sequenza seguente per ripristinare la password predefinita su "0-0-0-0": **POWER (off)** → **MUTE** → 8 → 2 → 4 → **POWER (on)**.

**Reset:** Ripristina Internet@TV alle impostazioni di fabbrica.

### ID Internet@TV

E' possibile utilizzare questo menu durante la creazione e l'eliminazione dell'account. E' possibile controllare il proprio account e le informazioni relative all'account del sito del contenuto.

✎ L'account è valido solo per internet@TV.

**Crea:** Crea un account e lo collega alle applicazioni del servizio desiderato.

### NOTA

- E' possibile creare un massimo di 10 account.
- Il numero massimo di caratteri è 8.

### Gestione

– **Sito serviz:** Registra le informazioni di login per i siti del servizio.

– **Cambia password:** Cambia la password dell'account.

– **Elimina:** Elimina l'account.

■ **Gestione servizio:** Elimina e blocca le applicazioni installate per Internet@TV.

**Blocco:** Blocca l'applicazione.

✎ L'accesso a una applicazione bloccata richiede una password.

**Elimina:** Elimina l'applicazione.

■ **Proprietà:** Visualizza le informazioni di Internet@TV. Usare l'opzione **Controlla la velocità della connessione Internet** per testare la connessione alla rete.

# Funzioni avanzate

## Uso del servizio Internet@TV

### Samsung Apps

**Samsung Apps** consente di scaricare applicazioni da utilizzare su dispositivi Samsung TV/AV.

Gli utenti possono godere di una varietà di contenuti quali video, musica, foto, giochi, informazioni utili e molto altro ancora utilizzando le applicazioni scaricate.

Ulteriori applicazioni saranno disponibili in seguito.

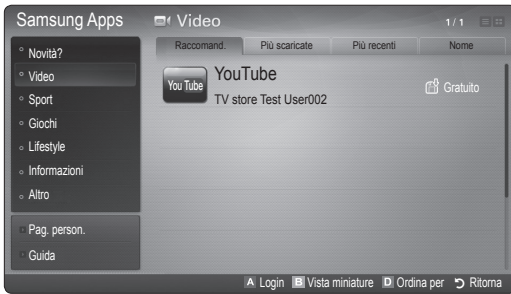

Usare i tasti colorati in **Samsung Apps**.

- **▲ Rosso (Login)** : Per accedere al servizio internet.
- **■ Verde (Vista miniature)**: Per cambiare la modalità di visualizzazione.
- **■ Blu (Ordina per)**: Per ordinare gli widget per **Raccomand.**, **Più scaricate**, **Più recenti** o **Nome**.
- **↶ Ritorna**: Passa al menu precedente.

### Uso di Samsung Apps per categoria

Sono disponibili le seguenti categorie:

- **Novità?**: Visualizza le applicazioni registrate più di recente.
- **Video**: Visualizza vari media che trasmettono film, show televisivi e brevi filmati.
- **Sport**: Visualizza vari media sportivi che offrono informazioni sulle partite/sugli incontri, immagini e brevi filmati.
- **Giochi**: Visualizza vari giochi quali sudoku e scacchi.
- **Lifestyle**: Include vari servizi multimediali che offrono musica, strumenti per la gestione delle fotografie e social network come Facebook e Twitter.
- **Informazioni**: Include vari servizi informativi quali notiziari, quotazioni azionarie e previsioni meteo.
- **Altro**: Include altri servizi di varia natura.
- **Pag. person.:** **Pag. person.**, è possibile avere informazioni dettagliate sulle applicazioni già installate, oppure visionare l'elenco dei contenuti scaricati e molto altro ancora. Consente inoltre di rimuovere o bloccare le applicazioni selezionate.
- **Guida**: In caso di domande su Internet@TV, controllare prima di tutto questa sezione.

### Skype

Skype ha creato un piccolo software che consente di comunicare con tutto il mondo in modo facile e divertente. Con Skype puoi salutare o condividere una risata con chiunque, ovunque. E se entrambi gli utenti sono su Skype, la chiamata è gratis. Comunicate con chiunque in tutto il mondo!

Per ulteriori informazioni, scaricare il manuale utente di Skype dal sito "www.samsung.com."



## Informazioni su AllShare

**AllShare** collega il televisore a telefoni cellulari e altri dispositivi compatibili mediante una rete. Sul televisore è possibile visualizzare le chiamate in arrivo, gli SMS e i promemoria impostati sul proprio cellulare. Inoltre, è possibile riprodurre contenuti multimediali compresi video, foto e musica memorizzati sul proprio cellulare o su altri dispositivi (per es il PC) e controllarli sul televisore mediante la rete. Inoltre, è possibile usare il televisore come monitor del cellulare durante la navigazione in una pagina web.

Per ulteriori informazioni visitare il sito "www.samsung.com" o chiamare il call center Samsung. I dispositivi mobili potrebbero necessitare di ulteriore software. Per maggiori informazioni, vedere la guida dell'utente di ogni prodotto.

## Impostazione di AllShare

### Impostazione

- **Messag (On / Off):** Abilita o disabilita la funzione messaggi (per chiamate in entrata, SMS e promemoria impostati sul proprio cellulare).
- **Media (On / Off):** Attiva o disattiva la funzione media. Quando la funzione media è On, riproduce video, foto e musica da un cellulare o altro dispositivo che supporti **AllShare**.
- **ScreenShare (On / Off):** Attiva o disattiva la funzione ScreenShare per l'uso di un cellulare come un telecomando.
- **Nome TV:** Imposta il nome del televisore in modo che sia possibile individuarlo rapidamente su un cellulare.

Selezionando **Input utente**, è possibile digitare il nome del televisore mediante OSK (On Screen Keyboard).



## Messag / Media / ScreenShare

Mostra un elenco di cellulari o dispositivi connessi configurati con questo televisore per l'uso delle funzioni **Messag**, **Media** o **ScreenShare**.

La funzione **Media** è disponibile in tutti i dispositivi mobili che supportano **AllShare**.

■ **Consent / Negato:** Permette/blocca il collegamento del cellulare.

■ **Elimina:** Elimina il cellulare dall'elenco.

Questa funzione elimina solo il nome del cellulare dall'elenco. Se il dispositivo mobile eliminato viene acceso o tenta di collegarsi al televisore, potrebbe nuovamente comparire in elenco.

### Uso della funzione Messag

Utilizzando questa funzione, è possibile visualizzare chiamate in arrivo, SMS e programmi impostati sul cellulare nella finestra degli allarmi durante la visione del televisore.

### NOTA

- Per disabilitare la finestra degli allarmi, impostare **Messag** su **Off** in **Impostazione** di **AllShare**.
- Se è selezionato **OK**, o se **OK** non viene selezionato mentre il messaggio viene visualizzato tre volte, il messaggio verrà eliminato. Il messaggio non viene eliminato dal telefono cellulare.
- La finestra degli allarmi può essere visualizzata durante l'uso di alcune applicazioni quali **Media Play** e altre. Per visualizzare il contenuto di un messaggio, passare alla modalità di visione TV.
- Quando un messaggio di un cellulare sconosciuto viene visualizzato, selezionare il cellulare nel menu messaggi in **AllShare** quindi selezionare **Negato** per bloccare il telefono.

### Visualizzazione messaggi

Se arriva un nuovo SMS mentre si guarda il televisore, viene visualizzato nella finestra degli allarmi. Cliccando sul tasto OK, verrà visualizzato il contenuto del messaggio.

E' possibile configurare la visualizzazione delle impostazioni degli SMS sul cellulare. Per le procedure, vedere il manuale del cellulare.

Alcuni caratteri speciali possono essere visualizzati come caratteri vuoti o danneggiati.

# Funzioni avanzate

## Allarme chiamata in arrivo

Se arriva una chiamata mentre si guarda il televisore, viene visualizzata la finestra degli allarmi.

## Allarme programma

Mentre si guarda il televisore, la finestra degli allarmi appare per visualizzare il programma registrato.

- ✎ E' possibile configurare la visualizzazione dei contenuti in programma sul cellulare. Per le procedure, vedere il manuale del cellulare.
- ✎ Alcuni caratteri speciali possono essere visualizzati come caratteri vuoti o danneggiati.

## Uso della funzione Media

Viene visualizzata una finestra degli allarmi per informare l'utente che i contenuti multimediali (video, foto, musica) inviati dal cellulare verranno visualizzati sul televisore. I contenuti vengono riprodotti automaticamente 3 secondi dopo la visualizzazione della finestra degli allarmi. Premendo **RETURN** o **EXIT** quando appare la finestra degli allarmi, i contenuti multimediali non vengono visualizzati

### ✎ NOTA

- Se la funzione Media viene eseguita per la prima volta, viene visualizzata una finestra di avvertenza. Premendo **ENTER** per selezionare **Consent**, sarà possibile utilizzare la funzione Media sul dispositivo selezionato.

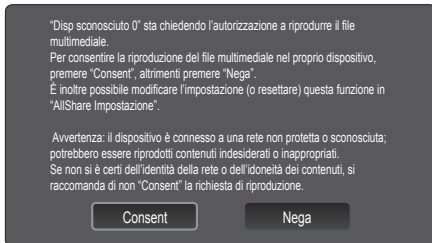

- Per disattivare la trasmissione dei contenuti multimediali dal telefono cellulare, impostare **Media** su **Off** nel menu impostazione di **AllShare**.
- I contenuti possono non essere riprodotti sul televisore a seconda della risoluzione e del formato.
- I tasti **ENTER** e **◀ / ▶** potrebbero non funzionare in base al tipo di contenuto multimediale riprodotto.
- Mediante il dispositivo mobile è possibile controllare la riproduzione del contenuto multimediale. Per maggiori informazioni, vedere la guida dell'utente di ogni prodotto.
- Per riprodurre contenuti multimediali dal proprio PC, selezionare l'icona del PC nella schermata principale di **AllShare**. Il menu **Media Play** del televisore cambia automaticamente. Per maggiori informazioni vedere "Media Play" (p. 37).

## Uso della funzione ScreenShare

ScreenShare visualizza la stessa pagina web del cellulare. Mediante la funzione ScreenShare, è possibile aprire i vari contenuti memorizzati nel cellulare. Ad esempio, l'immagine sotto visualizza una pagina di accesso per i contenuti provenienti da un cellulare. E' possibile leggere i vari file contenuti nel cellulare e visualizzare la rubrica e il calendario sul televisore. Inoltre, dalla rubrica è possibile effettuare una chiamata o inviare un SMS.

### ✎ NOTA

- Sui cellulari Samsung, è necessario installare la funzione ScreenShare ed eseguire l'applicazione di supporto; a questo punto è possibile utilizzare la funzione ScreenShare.
- I tasti disponibili sul telecomando possono variare per ogni pagina.
- **Doc Viewer** consente di leggere file in formato doc, senza poterli modificare.
- La schermata visualizzata può differire in base al dispositivo collegato.



## Uso del cellulare Samsung come telecomando TV

Prima di utilizzare questa funzione è necessario effettuare il collegamento a un cellulare Samsung in grado di supportare le funzioni ScreenShare. Durante il funzionamento del televisore con il cellulare, solo i tasti **POWER**, **-**, **▶**, **+**, **P▲/▼** e **MUTE** sono supportati.

- ✎ Anche premendo un tasto di controllo (per cambiare canale o regolare il volume) sul cellulare, il valore aumenterà o diminuirà solo di una unità.

## Funzione Teletext dei canali analogici

La pagina dell'indice del servizio Teletext contiene informazioni sull'uso del servizio. Per visualizzare correttamente le informazioni del servizio Teletext, è necessario che la ricezione del canale sia stabile. In caso contrario, alcune informazioni potrebbero essere perse o alcune pagine potrebbero non essere visualizzate correttamente.

E' possibile cambiare le pagine Teletext premendo i tasti numerici sul telecomando.

- 1 (Tekst-tv til/bland/fra): Attiva la modalità Teletext per il canale corrente. Premere il tasto due volte per sovrapporre la modalità Teletext alla trasmissione corrente. Premerlo di nuovo per uscire dalla modalità Teletext.
- 2 (memorizza): Memorizza le pagine del Teletext.
- 3 (dimensioni): Visualizza in dimensione doppia le informazioni Teletext sulla metà superiore dello schermo. Premere di nuovo il tasto per spostare il testo nella metà inferiore dello schermo. Per tornare alla modalità di visualizzazione normale, premere di nuovo il tasto.
- 4 (mantieni): Mantiene la schermata della pagina corrente nel caso siano disponibili più pagine secondarie che scorrono automaticamente. Premerlo nuovamente per riprendere la visualizzazione.
- 5 Tasti colorati (rosso/verde/giallo/blu): Se una emittente usa il sistema FASTEXT, i vari argomenti trattati in una pagina Teletext vengono codificati in base ai colori e possono essere selezionati premendo i tasti colorati corrispondenti. Premere il tasto colorato corrispondente all'argomento scelto. Viene visualizzata una nuova pagina con codice colore. E' possibile selezionare le varie voci nello stesso modo. Per visualizzare la pagina successiva o precedente, premere il tasto colorato corrispondente.
- 6 (modalità): Seleziona la modalità Teletext (LIST/FLOF). Se si preme questo tasto in modalità LIST, commuta la modalità in Salvataggio elenco. In modalità Salvataggio elenco, è possibile memorizzare la pagina Teletext all'interno di un elenco utilizzando il tasto (memorizza).

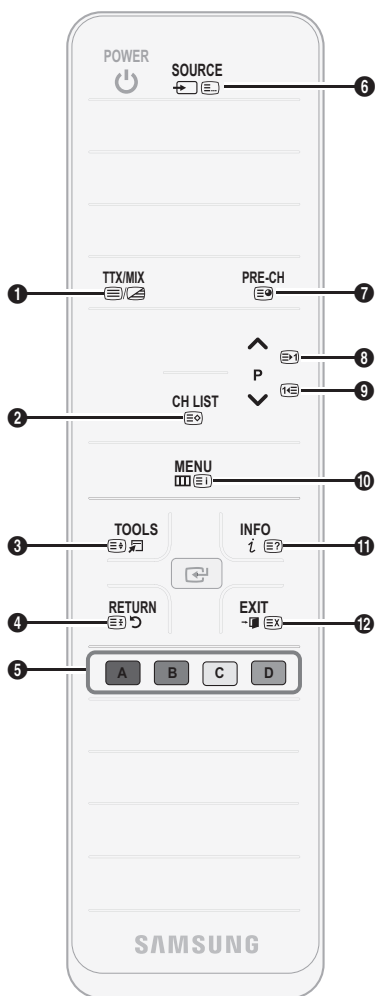

- 7 (pagina secondaria): Visualizza la pagina secondaria disponibile.
- 8 (pagina su): Visualizza la pagina successiva del Teletext.
- 9 (pagina giù): Visualizza la pagina precedente del Teletext.
- 10 (indice): In modalità Teletext, premere questo tasto in qualsiasi momento per visualizzare la pagina dell'indice (contenuti).
- 11 (mostra): Consente di visualizzare eventuale testo nascosto (le risposte ai quiz, per esempio). Per tornare alla modalità di visualizzazione normale, premere di nuovo il tasto.
- 12 (annulla): Riduce lo schermo Teletext per sovrapporlo alla trasmissione corrente.

### Tipica pagina Teletext

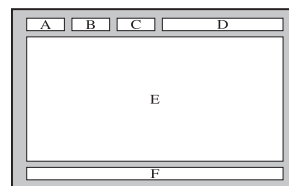

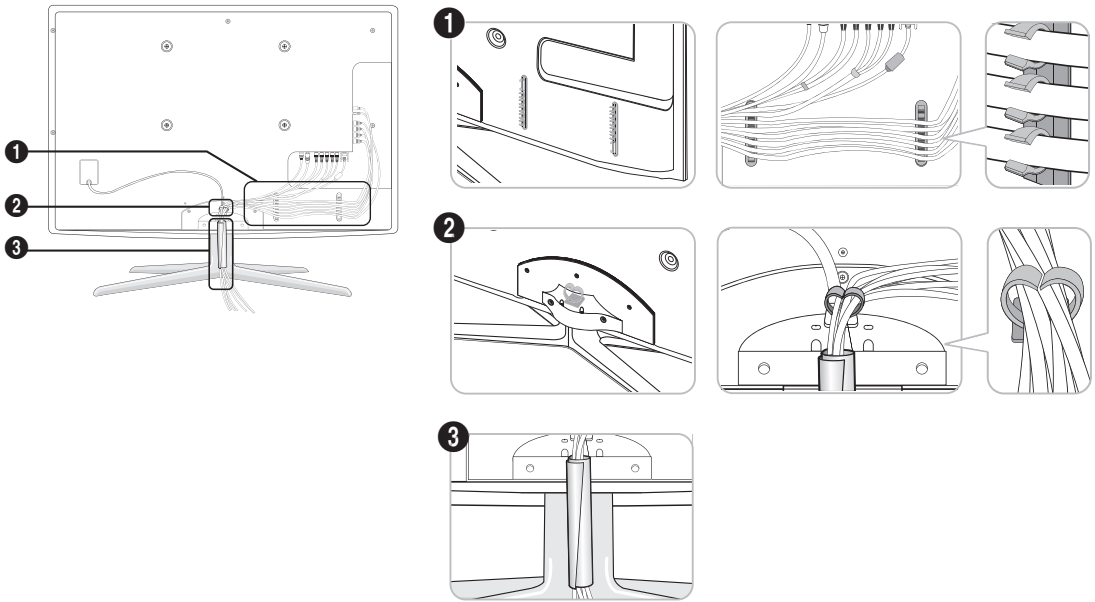

Parte	Contenuti
A	Numero della pagina selezionata.
B	Identità della stazione emittente.
C	Numero della pagina corrente o stato della ricerca.
D	Data e ora.
E	Testo.
F	Informazioni sullo stato. Informazioni FASTEXT.

### Tipo piedistallo

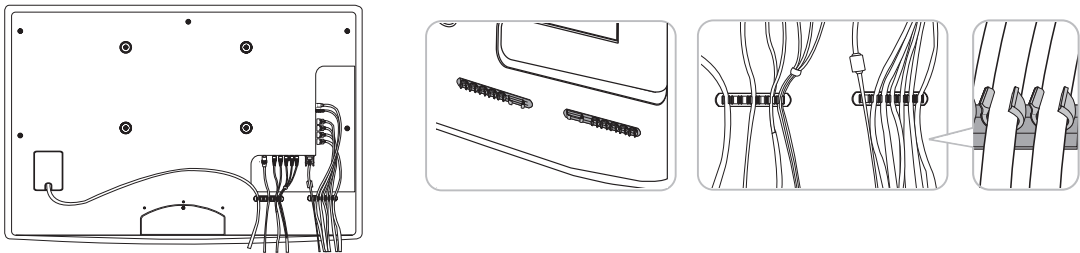

### Tipo montaggio a parete



 Non tirare eccessivamente i cavi durante la loro disposizione. In caso contrario, i terminali di connessione del prodotto potrebbero subire danni.



## Installazione del supporto a parete

### Montaggio della staffa preforata

Durante l'installazione del televisore a parete, fissare la staffa preforata come mostrato di seguito.

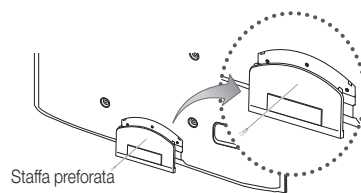

### Preparazione per l'installazione di un supporto a parete

#### Esempio A. Installazione del supporto a parete SAMSUNG

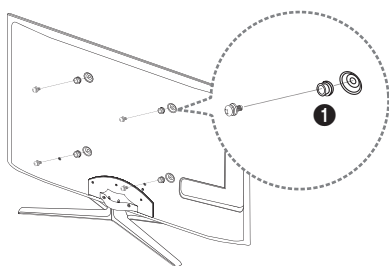

#### Esempio B. Installazione di un supporto a parete di altra marca.

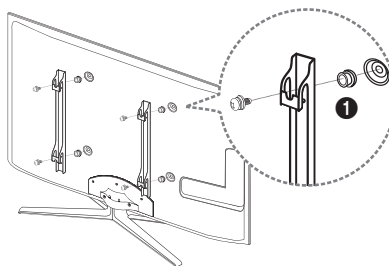

Per installare un supporto a parete, utilizzare un anello di ritenuta ❶.

### Installazione del Kit di montaggio a parete

Il kit di montaggio a parete (venduto separatamente) consente di montare il televisore alla parete.

Per informazioni dettagliate sull'installazione a parete, consultare le istruzioni fornite insieme al kit. Rivolgersi a un tecnico per il montaggio della staffa a parete.

Samsung Electronics non può essere ritenuta responsabile per qualsiasi danno al prodotto o infortuni causati da una installazione autonoma del televisore da parte dell'utente.

# Altre informazioni

## Specifiche del kit di montaggio a parete (VESA)

 Il kit di montaggio a parete non è fornito in dotazione ma è venduto separatamente.

Installare il supporto su una parete solida perpendicolare al pavimento. Se il supporto deve essere fissato ad altri tipi di materiale, consultare il rivenditore di zona. Una installazione a soffitto o su pareti inclinate può provocare la caduta dell'unità e lesioni personali.

### NOTA

- Nella tabella sotto riportata vengono indicate le dimensioni standard dei kit di montaggio a parete.
- All'acquisto di un kit di montaggio a parete, verrà fornita la guida all'installazione e tutte le parti necessarie per il montaggio.
- Non utilizzare viti non conformi agli standard VESA.
- Non utilizzare viti più lunghe delle dimensioni standard o non conformi alle specifiche dello standard VESA. Viti troppo lunghe possono danneggiare i componenti interni del televisore.
- Per montaggi a parete non conformi alle specifiche delle viti standard VESA, la lunghezza delle viti potrebbe differire in base alle loro specifiche.
- Non serrare le viti con eccessiva forza poiché ciò potrebbe danneggiare il prodotto o causarne la caduta provocando lesioni personali. Samsung non può essere ritenuta responsabile per tali incidenti.
- Samsung non può essere ritenuta responsabile per eventuali danni o lesioni personali qualora vengano usati kit di montaggio a parete non conformi allo standard VESA o l'utente non segua le istruzioni di installazione fornite.
- Non montare il televisore con una inclinazione superiore ai 15 gradi.

Famiglia di prodotti	pollici	Spec. VESA (A * B)	Vite standard	Quantità
TV LED [Ultra sottile]	19~22	75 X 75	M4	4
	23~29	200 X 100	M8	
	32~37	200 X 200		
	40~55	400 X 400		
	56~65	600 X 400		

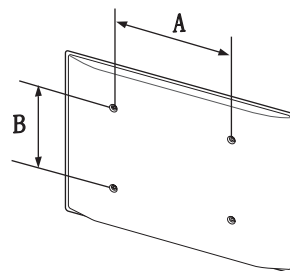

Non installare il Kit di montaggio a parete mentre il televisore è acceso. In caso contrario, potrebbero verificarsi incidenti con lesioni personali causate da scosse elettriche

## Blocco antifurto Kensington

Il blocco Kensington non è fornito da Samsung. Si tratta di un dispositivo che assicura fisicamente il sistema qualora utilizzato in luogo pubblico. L'aspetto del dispositivo e il metodo di blocco possono variare in base alla marca del prodotto. Per informazioni sull'uso, consultare il manuale fornito insieme al blocco Kensington.

 Trovare l'icona "K" sul retro del televisore. L'alloggiamento del blocco Kensington si trova di fianco all'icona "K".

Per bloccare il prodotto seguire questi passaggi:

1. Avvolgere il blocco Kensington intorno a un oggetto fisso di grandi dimensioni, come un tavolo o una sedia.
2. Far scorrere il terminale con il blocco attraverso il terminale ad anello del blocco Kensington.
3. Inserire il dispositivo di blocco nello slot Kensington sul prodotto (1).
4. Bloccare il dispositivo.

 Queste istruzioni sono da ritenersi generiche. Per istruzioni più dettagliate, consultare il manuale dell'utente fornito insieme al dispositivo di blocco.

 Il dispositivo di blocco è in vendita separatamente.

 La posizione del blocco Kensington può variare a seconda del modello di televisore.

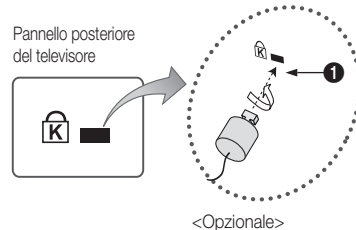



## Fissaggio del televisore alla parete



**Attenzione:** Tirare, spingere o arrampicarsi sul televisore sono azioni che possono provocarne la caduta. Si raccomanda di non far giocare i bambini con il televisore poiché potrebbero appendersi ad esso destabilizzandolo; se ciò dovesse verificarsi, il televisore potrebbe cadere provocando lesioni personali gravi e perfino mortali. Seguire tutte le precauzioni di sicurezza descritte della documentazione allegata. Per una maggiore stabilità e sicurezza del prodotto, installare il dispositivo anticaduta come segue.

### Per evitare una eventuale caduta del televisore

1. Avvitare saldamente i ganci alla parete. Verificare che le viti di fissaggio siano ben serrate.
  -  A seconda del tipo di parete, potrebbe essere necessario utilizzare anche un fisher.
  -  Poiché i ganci, le viti e il cavo di sicurezza non sono forniti in dotazione, è necessario acquistare tali materiali separatamente.

2. Rimuovere le viti dal centro del pannello posteriore del televisore, inserirle nei ganci, quindi avvitarle nuovamente al televisore.

 Le viti potrebbero non essere fornite insieme al prodotto. In questo caso, acquistare le viti separatamente in base alle specifiche qui riportate.

 Specifiche delle viti

- Per i modelli da 19 ~ 22 pollici: M4
- Per i modelli da 23 ~ 65 pollici: M8

3. Collegare i ganci fissati al televisore a quelli fissati alla parete utilizzando un cavo resistente, quindi legarlo strettamente.

 **NOTA**

- Installare il televisore il più possibile vicino alla parete in modo che non possa cadere all'indietro.
- Collegare il cavo in modo che i ganci fissati alla parete si trovino allineati o leggermente più in basso di quelli fissati al televisore.
- Slegare il cavo prima di spostare il televisore.

4. Accertarsi che tutte le connessioni siano adeguatamente fissate. Controllare periodicamente le connessioni per verificarne l'eventuale usura o rottura. Per qualsiasi dubbio relativo alla sicurezza delle connessioni effettuate, contattare un installatore specializzato.

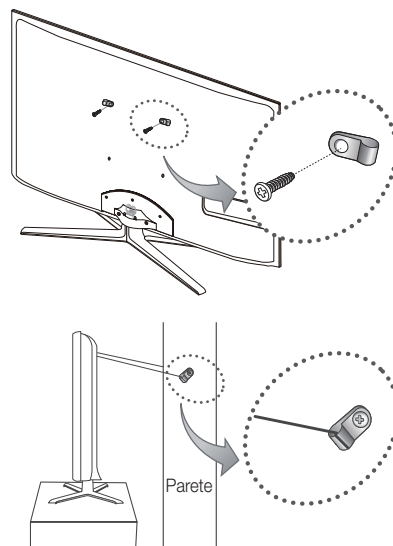

# Altre informazioni

## Risoluzione dei problemi

In caso di domande sul funzionamento del televisore, consultare per prima cosa l'elenco sottostante. Se nessuno dei consigli sottoriportati si dimostra utile per risolvere il problema, visitare il sito "www.samsung.com", quindi fare clic sulla voce Assistenza, oppure chiamare il numero del Call Center riportato in ultima pagina.

Problemi	Soluzioni e spiegazioni
Qualità dell'immagine	Per prima cosa, eseguire il <b>Test immagine</b> per confermare che il televisore sia in grado di visualizzare correttamente l'immagine di prova. (accedere a MENU - <b>Supporto - Auto diagnosi - Test immagine</b> ) (p. 28) Se l'immagine di prova viene visualizzata correttamente, la scarsa qualità dell'immagine potrebbe essere causata dalla sorgente o dal segnale.
La qualità dell'immagine non sembra all'altezza di quella vista in negozio.	<ul style="list-style-type: none"> <li>Se si possiede un ricevitore via cavo/set top box analogico passare ad uno digitale. Usare i cavi HDMI o Component per ottenere una qualità delle immagini HD (high definition).</li> <li>Abbonato servizi cavo/satellite: Provare le stazioni HD dal channel line up.</li> <li>Connessione antenna: Provare le stazioni HD dopo avere eseguito il programma automatico.</li> <li> Molti canali HD trasmettono contenuti SD (Standard Definition) aggiornati.</li> <li>Regolare la risoluzione di uscita video del ricevitore via cavo/satellite su 1080i o 720p.</li> <li>Guardare il televisore alla distanza minima raccomandata, basata sulla dimensione dello schermo e la definizione del segnale visualizzato.</li> </ul>
L'immagine è distorta: sono visibili blocchi grandi, blocchi piccoli, punti e pixel	<ul style="list-style-type: none"> <li>La compressione di contenuti video può causare la distorsione dell'immagine specialmente nel caso di immagini caratterizzate da movimenti rapidi, come per esempio eventi sportivi o film d'azione.</li> <li>Un segnale debole o di scarsa qualità può causare la distorsione dell'immagine. Questo non è un problema del televisore.</li> <li>L'uso di telefoni cellulari vicino al televisore (fino a 1 m) può causare disturbi nella trasmissione di immagini in modalità analogica o digitale.</li> </ul>
I colori sono errati o mancano.	<ul style="list-style-type: none"> <li>Se si sta utilizzando una connessione component, verificare che i cavi component siano collegati alla porte appropriate. Collegamenti errati o instabili possono causare problemi di colori o schermate vuote.</li> </ul>
Colori o luminosità deboli.	<ul style="list-style-type: none"> <li>Regolare le opzioni <b>Immagine</b> nel menu TV. (accedere a <b>Immagine / Colore / Luminosità / Nitidezza</b>) (p. 17)</li> <li>Regolare l'opzione <b>Risp. energia</b> nel menu TV. (accedere a MENU - <b>Immagine - Soluzione Eco - Risp. energia</b>) (p. 17)</li> <li>Provare a reimpostare l'immagine visualizzandola con le impostazioni predefinite. (accedere a MENU - <b>Immagine - Reset immagine</b>) (p. 23)</li> </ul>
Si nota una linea punteggiata sul bordo dello schermo.	<ul style="list-style-type: none"> <li>Se la dimensione dell'immagine è impostata su <b>Adatta a schermo</b>, modificarla selezionando <b>16:9</b>. (p. 19)</li> <li>Cambiare la risoluzione del ricevitore via cavo/satellite.</li> </ul>
L'immagine è in bianco e nero.	<ul style="list-style-type: none"> <li>Se si sta usando un ingresso composito AV, collegare il cavo video (giallo) alla porta verde dell'ingresso component 1 del televisore.</li> </ul>
Nel cambiare i canali, l'immagine viene fermata, distorta o ritardata.	<ul style="list-style-type: none"> <li>Se il prodotto è connesso a un ricevitore via cavo, reimpostare il ricevitore. Riconnettere il cavo CA e attendere fino al riavvio del ricevitore. L'operazione potrebbe richiedere fino a 20 minuti.</li> <li>Impostare la risoluzione di uscita del ricevitore via cavo su 1080i o 720p.</li> </ul>
Qualità audio	Per prima cosa, eseguire il <b>Test audio</b> per confermare che l'impianto audio del televisore funzioni in modo appropriato. (accedere a MENU - <b>Supporto - Auto diagnosi - Test audio</b> ) (p. 28) Se l'audio viene riprodotto correttamente, il problema potrebbe essere causato dalla sorgente o dal segnale.
L'audio non viene riprodotto oppure il livello del volume risulta troppo basso anche se impostato al valore massimo.	<ul style="list-style-type: none"> <li>Verificare il volume del dispositivo esterno collegato al televisore.</li> </ul>
L'immagine è buona ma l'audio è escluso.	<ul style="list-style-type: none"> <li>Impostare l'opzione <b>Seleziona altoparlante</b> su <b>Altoparlante TV</b> nel menu Suono. (p. 24)</li> <li>Se si sta usando un dispositivo esterno, accertarsi che i cavi audio siano collegati alle porte di ingresso audio del televisore.</li> <li>Se si sta usando un dispositivo esterno, verificare l'opzione di uscita audio del dispositivo (per es. potrebbe risultare necessario cambiare l'opzione audio del ricevitore via cavo su HDMI in caso di una HDMI collegata al televisore).</li> <li>Se si usa un cavo DVI-HDMI, è necessario utilizzare un cavo audio separato.</li> <li>Se il televisore è dotato di una porta per le cuffie, verificare che non vi sia un dispositivo ad essa collegato.</li> </ul>
Gli altoparlanti emettono un rumore anormale.	<ul style="list-style-type: none"> <li>Verificare le connessioni dei cavi. Verificare che i cavi video non siano connessi a un ingresso audio.</li> <li>Per le connessioni Antenna/Cavo, verificare l'intensità del segnale. Un segnale basso può causare la distorsione dell'audio.</li> </ul>

Problemi	Soluzioni e spiegazioni
Nessuna immagine, video spento	
Il televisore non si accende.	<ul style="list-style-type: none"> <li>• Verificare che la spina del cavo di alimentazione CA sia correttamente collegata a una presa a muro e il televisore sia acceso.</li> <li>• Accertarsi che la presa a muro sia funzionante.</li> <li>• Provare a premere il tasto POWER sul televisore per verificare che il problema non sia il telecomando. Se il televisore si accende, vedere la sezione "Il telecomando non funziona" sotto riportata.</li> </ul>
Il televisore si spegne automaticamente.	<ul style="list-style-type: none"> <li>• Verificare che l'opzione <b>Timer stand-by</b> sia impostata su <b>Off</b> nel menu <b>Impostazione</b>. (p. 25)</li> <li>• Se il televisore è collegato al PC, verificare le impostazioni di alimentazione del PC.</li> <li>• Verificare che la spina del cavo di alimentazione CA sia correttamente collegata a una presa a muro e il televisore sia acceso.</li> <li>• Durante la visione del televisore mediante connessione via antenna o cavo, l'apparecchio si spegnerà dopo 10 ~ 15 minuti di mancanza di segnale.</li> </ul>
Nessuna immagine/video.	<ul style="list-style-type: none"> <li>• Verificare le connessioni dei cavi (scollegare e ricollegare tutti i cavi del televisore e dei dispositivi esterni).</li> <li>• Impostare le uscite video dei dispositivi esterni (ricevitore via cavo/STB, lettore DVD, Blu-ray, ecc) in modo che le connessioni corrispondano agli ingressi del televisore. Ad esempio, se l'uscita di un dispositivo esterno è HDMI, deve essere collegata a un ingresso HDMI sul televisore.</li> <li>• Verificare che i dispositivi collegati siano accesi.</li> <li>• Selezionare la corretta sorgente del televisore premendo il tasto SOURCE sul telecomando TV.</li> </ul>
Connessione RF (Cavo/Antenna)	
Il televisore non riceve tutti i canali.	<ul style="list-style-type: none"> <li>• Verificare che il cavo dell'antenna sia correttamente collegato.</li> <li>• Provare a impostare <b>Plug &amp; Play</b> (Impostazione iniziale) per aggiungere i canali disponibili all'elenco canali. Accedere a MENU - <b>Impostazione - Plug &amp; Play</b> (Impostazione iniziale) e attendere la memorizzazione di tutti i canali disponibili (p. 7).</li> <li>• Verificare che l'antenna sia posizionata correttamente.</li> </ul>
L'immagine è distorta: sono visibili blocchi grandi, blocchi piccoli, punti e pixel	<ul style="list-style-type: none"> <li>• La compressione di contenuti video può causare la distorsione dell'immagine specialmente nel caso di immagini caratterizzate da movimenti rapidi, come per esempio eventi sportivi o film d'azione.</li> <li>• Un segnale basso può causare la distorsione dell'immagine. Questo non è un problema del televisore.</li> </ul>
Connessione PC	
Viene visualizzato il messaggio "Modo non supportato".	<ul style="list-style-type: none"> <li>• Impostare la risoluzione di uscita e la frequenza del PC in modo che corrispondano alle risoluzioni supportate dal televisore. (p. 29)</li> </ul>
"PC" viene sempre riportato nell'elenco delle sorgenti anche quando non risulta collegato alcun PC.	<ul style="list-style-type: none"> <li>• E' normale; nell'elenco sorgenti, "PC" risulta sempre evidenziato anche quando non è collegato alcun PC.</li> </ul>
Il video è buono ma l'audio è escluso.	<ul style="list-style-type: none"> <li>• Se si sta utilizzando una connessione HDMI, verificare le impostazioni di uscita audio del PC.</li> </ul>
Connessione di rete (in base al modello)	
Mancata connessione di rete wireless.	<ul style="list-style-type: none"> <li>• Per la rete wireless, è necessario utilizzare il dongle USB wireless di Samsung.</li> <li>• Verificare che la Connessione di rete sia impostata su <b>Wireless</b> (p. 32).</li> <li>• Verificare che il televisore sia collegato a un router IP wireless.</li> </ul>
Registrazione / Timeshift	
USB-enheden genkendes ikke, eller en <b>Enhedsformatering, Enhedstest</b> eller <b>Test af enhedens ydelse</b> mislykkedes.	<ul style="list-style-type: none"> <li>• Se vejledningen til USB-enheden for at kontrollere, at USB-enheden understøtter optagelse.</li> <li>• Hvis USB-enheden har en lås, så sørg for, at den er låst op.</li> <li>• Kontroller, at USB-enheden kan formateres ved tilslutning til pc'en. Slut USB'en til tv'et, og formater den. (Formatering mislykkes nogle gange.)</li> <li>• Hvis <b>Test af enhedens ydelse</b> eller formatering mislykkes, betyder det, at der er et problem med USB-hardwaren, eller USB-hardwarens ydelse er for lav.</li> </ul>
En meddelelse beder mig om at formatere en USB-enhed, der fungerer godt.	<ul style="list-style-type: none"> <li>• Hvis USB-enheden har en lås, så sørg for, at den er låst op.</li> <li>• Gendan USB-enheden med gendannelsesfunktionen i <b>Enhedskontrol</b>.</li> </ul>
La funzione di registrazione non si avvia.	<ul style="list-style-type: none"> <li>• Verificare che sia collegato un dispositivo USB.</li> <li>• Verificare che il canale selezionato sia un canale digitale dal quale sia possibile registrare.</li> <li>• In caso di segnale debole o mancante, la funzione di registrazione verrà automaticamente chiusa.</li> <li>• Il televisore non avvierà la registrazione se il dispositivo USB non ha sufficiente memoria libera. Verificare questa condizione.</li> </ul>
<b>Mod. TimeShift</b> non funziona.	<ul style="list-style-type: none"> <li>• Verificare che sia collegato un dispositivo USB.</li> <li>• I canali radio e le trasmissioni analogiche non sono supportati.</li> <li>• I canali di trasmissione dati non sono supportati.</li> <li>• In caso di segnale debole o mancante, la funzione <b>Mod. TimeShift</b> verrà automaticamente chiusa.</li> <li>• La funzione <b>Mod. TimeShift</b> non verrà eseguita se il dispositivo USB non dispone di memoria sufficiente.</li> </ul>
Un messaggio indica un errore nell'esecuzione del test delle prestazioni, e le funzioni di registrazione e <b>Mod. TimeShift</b> non sono selezionabili.	<ul style="list-style-type: none"> <li>• Questi problemi possono verificarsi se si usa un dispositivo USB a bassa capacità che non supporta la registrazione.</li> <li>• Si consiglia l'uso di un HDD USB.</li> </ul>

# Altre informazioni

Problemi	Soluzioni e spiegazioni
Una registrazione programmata non si è avviata.	<p>La funzione di registrazione programmata non è disponibile per determinate operazioni (formattazione, test prestazioni, controllo errori, cancellazione) che accedono al file system di un dispositivo USB.</p> <ul style="list-style-type: none"> <li>• In mancanza di un dispositivo USB collegato, il televisore non effettuerà la registrazione programmata.</li> <li>• Il televisore non avvierà la registrazione se il dispositivo USB non ha sufficiente memoria libera.</li> <li>• Se si effettua la registrazione da un canale bloccato mediante la funzione <b>Blocco Canale</b>, per riprodurre il contenuto registrato verrà richiesta immissione del PIN.</li> </ul>
Nonostante il collegamento di diversi dispositivi di registrazione, il televisore interrompe la registrazione.	<ul style="list-style-type: none"> <li>• Se sono collegati più dispositivi di registrazione ma il dispositivo impostato come <b>Dispos registr. Predefin</b> non ha memoria sufficiente, la registrazione verrà interrotta. Attempt recording again. Il dispositivo che dispone di una maggiore quantità di memoria libera verrà automaticamente impostato come <b>Dispos registr. Predefin</b> e il televisore riprenderà la registrazione.</li> </ul>
Altri	
L'immagine non rimane visualizzata a pieno schermo.	<ul style="list-style-type: none"> <li>• I canali HD riporteranno barre scure verticali su entrambi i lati dello schermo durante la visualizzazione di contenuti SD (4:3).</li> <li>• Quando vengono trasmessi film con un rapporto d'immagine diverso da quello del televisore, appaiono barre nere sui lati superiore e inferiore dello schermo.</li> <li>• Regolare la dimensione dell'immagine sul dispositivo esterno o sul televisore per visualizzare l'immagine a pieno schermo.</li> </ul>
Il telecomando non funziona.	<ul style="list-style-type: none"> <li>• Sostituire le pile del telecomando prestando attenzione a rispettare le polarità (+/-).</li> <li>• Pulire la finestra di trasmissione del sensore sul telecomando.</li> <li>• Puntare il telecomando direttamente verso il televisore a una distanza di 1,5-2 metri.</li> </ul>
Il telecomando del ricevitore via cavo/satellitare non riesce ad accendere o spegnere il televisore o a regolare il volume.	<ul style="list-style-type: none"> <li>• Programmare il telecomando del ricevitore via cavo/satellitare in modo che possa controllare le funzioni del televisore. Consultare il manuale dell'utente del ricevitore via cavo/satellitare per il codice TV SAMSUNG.</li> </ul>
Viene visualizzato il messaggio "Modo non supportato".	<ul style="list-style-type: none"> <li>• Verificare la risoluzione del televisore supportata e regolare di conseguenza la risoluzione di uscita del dispositivo esterno. Vedere le impostazioni della risoluzione a pagina 29 di questo manuale.</li> </ul>
Si avverte un odore di plastica provenire dal televisore.	<ul style="list-style-type: none"> <li>• Ciò è normale e l'odore svanirà nel corso del tempo.</li> </ul>
Le <b>Informazioni sul segnale</b> del televisore non sono disponibili nel menu Test auto diagnosi.	<ul style="list-style-type: none"> <li>• Questa funzione è disponibile solo con canali digitali e connessione antenna / RF/Coax. (p. 28)</li> </ul>
Il televisore è inclinato su un lato.	<ul style="list-style-type: none"> <li>• Rimuovere il piedistallo dal televisore quindi rimontarlo.</li> </ul>
Si riscontrano difficoltà nel rimontare il piedistallo.	<ul style="list-style-type: none"> <li>• Verificare che il televisore sia posizionato su una superficie piana. Se non si riesce a svitare le viti fissate al televisore, utilizzare un cacciavite magnetico.</li> </ul>
Il menu dei canali è in colore grigio. (non disponibile)	<ul style="list-style-type: none"> <li>• Il menu <b>Canale</b> è disponibile solo se è selezionato il televisore come sorgente.</li> </ul>
Le impostazioni andranno perse dopo 30 minuti o a ogni spegnimento del televisore.	<ul style="list-style-type: none"> <li>• Se il televisore è in modalità <b>Demo Negozio</b>, ogni 30 minuti verranno azzerate le impostazioni audio e immagine. Commutare la modalità <b>Demo Negozio</b> in <b>Uso dom.</b> secondo la procedura <b>Plug &amp; Play</b> (Impostazione iniziale). Premere il tasto SOURCE per selezionare la modalità <b>TV</b>, quindi selezionare <b>MENU</b> → <b>Impostazione</b> → <b>Plug &amp; Play</b> (Impostazione iniziale) → ENTER  (p. 7).</li> </ul>
Perdita intermittente di segnale audio o video.	<ul style="list-style-type: none"> <li>• Verificare le connessioni e ricollegare i cavi.</li> <li>• La perdita del segnale audio o video può essere causata dall'uso di cavi eccessivamente rigidi o spessi. Verificare che i cavi siano sufficientemente flessibili da consentire un uso prolungato nel tempo. In caso di montaggio a parete, si consiglia di utilizzare cavi con connettori da 90°.</li> </ul>
Osservando da vicino il bordo della cornice del televisore si notano delle piccole particelle.	<ul style="list-style-type: none"> <li>• Ciò non costituisce un difetto ma fa parte del design del prodotto.</li> </ul>
Il menu <b>PIP</b> non è disponibile.	<ul style="list-style-type: none"> <li>• La funzione <b>PIP</b> è disponibile solo quando il segnale proviene da una sorgente HDMI, PC o component (p. 27).</li> </ul>
Sullo schermo compare il messaggio "Segnale criptato" o "Segnale debole/Nessun segnale".	<ul style="list-style-type: none"> <li>• Se si sta utilizzando un modulo CAM CARD (CI/CI+), verificare che sia installato nell'alloggiamento common interface.</li> <li>• Se il problema persiste, estrarre il modulo CAM CARD dal televisore e reinserirlo.</li> </ul>
E' stato spento il televisore 45 minuti fa, e il televisore si è riacceso.	<ul style="list-style-type: none"> <li>• Ciò è normale. Il televisore è dotato della funzione OTA (Over The Aerial) per eseguire automaticamente la funzione di aggiornamento del firmware scaricato durante la visione del televisore.</li> </ul>
Vi sono ricorrenti problemi di immagine/suoni.	<ul style="list-style-type: none"> <li>• Verificare e modificare il segnale/la sorgente.</li> </ul>
E' possibile che si verifichi una reazione tra la gomma della base del piedistallo e la superficie di alcuni mobili.	<ul style="list-style-type: none"> <li>• Al fine di evitare tale situazione, montare piedini di feltro su qualunque superficie del televisore possa entrare in contatto con il mobile.</li> </ul>

 Lo schermo LED TFT utilizza un pannello composto da sotto pixel la cui produzione richiede una speciale tecnologia. Tuttavia, sullo schermo alcuni pixel potrebbero risultare più luminosi o più scuri. Questo fenomeno non ha alcun impatto sulle prestazioni del prodotto.

## Licenza



TheaterSound, SRS and the  symbol are trademarks of SRS Labs, Inc. TheaterSound technology is incorporated under licence form SRS Labs, Inc.



Fabricado bajo licencia de Dolby Laboratories. Dolby y el símbolo de la doble D son marcas comerciales de Dolby Laboratories.



Manufactured under licence under U.S. Patent #'s: 5,451,942; 5,956,674; 5,974,380; 5,978,762; 6,487,535 & other U.S. and worldwide patents issued & pending. DTS and the Symbol are registered trademarks. & DTS 2.0+ Digital Out and the DTS logos are trademarks of DTS, Inc. Product Includes software. © DTS, Inc. All Rights Reserved.



DivX Certified to play DivX video up to HD 1080p, including premium content.

ABOUT DIVX VIDEO: DivX® is a digital video format created by DivX, Inc. This is an official DivX Certified device that plays DivX video. Visit [www.divx.com](http://www.divx.com) for more information and software tools to convert your files into DivX video.

ABOUT DIVX VIDEO-ON-DEMAND: This DivX Certified® device must be registered in order to play DivX Video-on-Demand (VOD) content.

To generate the registration code, locate the DivX VOD section in the device setup menu.

Go to [vod.divx.com](http://vod.divx.com) with this code to complete the registration process and learn more about DivX VOD. Pat. 7,295,673; 7,460,688; 7,519,274



### Marchio / Licenza / Avviso di brevetto GUIDE Plus+

GUIDE Plus+ è (1) un marchio registrato o un marchio di, (2) prodotto su licenza di e (3) oggetto di vari brevetti internazionali e applicazioni di brevetto possedute da, o concesse in licenza a, Gemstar-TV Guide International, Inc. e/o sue consociate.

### Note legali GUIDE Plus+:

GEMSTAR-TV GUIDE INTERNATIONAL, INC. E/O LE SUE CONSOCIATE NON SONO IN ALCUN MODO RESPONSABILI PER L'ACCURATEZZA DELLE INFORMAZIONI DEL PROGRAMMA FORNITE DAL SISTEMA GUIDE PLUS+. IN NESSUN CASO GEMSTAR-TV GUIDE INTERNATIONAL, INC. E/O LE SUE CONSOCIATE POSSONO ESSERE RITENUTE RESPONSABILI PER QUALSIASI IMPORTO CORRELATO A PERDITA DI PRODOTTO, PERDITA DI AFFARI, O PER DANNI INDIRETTI, SPECIALI O CONSEGUENTI IN CONNESSIONE ALLA FORNITURA O ALL'USO DI QUALSIASI INFORMAZIONE, ATTREZZATURA O SERVIZIO RELATIVO AL SISTEMA GUIDE PLUS+.

### Avviso di licenza per il software open source

Nel caso sia stato utilizzato software open source, le Licenze Open Source sono disponibili sul menu del prodotto. L'Avviso di licenza per il software open source è disponibile solo in lingua inglese.

# Altre informazioni

Specifiche			
Pannello nativo	1920 x 1080 a 60 Hz		
Caratteristiche ambientali	Da 10° C a 40° C (Da 50 °F a 104 °F)		
Temperatura di esercizio	Da 10% a 80%, senza condensa		
Umidità di esercizio	Da -20° C a 45° C (Da -4 °F a 113 °F)		
Temperatura di stoccaggio	Da 5% a 95%, senza condensa		
Umidità di stoccaggio			
Sistema TV	Analogico: B/G, D/K, L, I (in base alla nazione selezionata) Digitale: DVB-T/DVB-C/DVB-S		
Sistema colore/video	Analogico: PAL, SECAM, NTSC-4.43, NTSC-3.58, PAL60 Digitale: MPEG-2 MP@ML, MPEG-4, H.264/AVC MP@L3, MP@L4.0, HP@L4.0		
Sistema audio:	BG. OK NICAM. MPEGI		
HDMI IN 1 ~ 4	Video: 1080 24p, 1080p, 1080i, 720p, 576p, 576i, 480p, 480i Audio: 2Ch Linear PCM 32/44.1/48kHz, 16/20/24bits. Ingresso audio analogico (solo HDMI IN1) Ingresso PC (solo HDMI IN1)		
Piedistallo ruotabile (Sinistra / Destra)	-20° ~ 20°		
Nome modello	UE40C8700 UE40C8780	UE46C8700 UE46C8780	UE55C8700 UE55C8780
Dimensione schermo (Diagonale)	40 pollici	46 pollici	55 pollici
Audio (Uscita)	2 x 10W	2 x 10W	2 x 15W
Dimensioni (Lar x Pro x Alt)			
Corpo	957,4 X 26,5 X 578,7 mm	1092,3 x 26,5 x 653,2 mm	1283,4 x 26,5 x 762,3 mm
Con piedistallo	957,4 X 267,7 X 648,4 mm	1092,3 x 302,9 x 724,3 mm	1283,4 x 302,2 x 833,4 mm
Peso			
Senza piedistallo	13,2 kg	16,8 kg	22,2 kg
Con piedistallo	15,4 kg	19,1 kg	24,5 kg

 Design e specifiche sono soggetti a modifiche senza preavviso.

 Per l'alimentazione elettrica e il consumo di corrente, consultare l'etichetta apposta al prodotto.



**A**

Aggiornamento software	28
AllShare	53
Altoparlante esterno	24
Altoparlante TV	24
Amplificazione	23
Antenna	14
Anynet+	46
AUDIO OUT	10
Auto diagnosi	28

**B**

Batterie	6
Bilan bianco	18
Bilanciamento L/R	23
Blocco	16

**C**

Caldo	19
Cambia PIN	26
Collegamento a un dispositivo audio	10
Collegamento a un PC	29
Component	9
Connessione di rete	30
Contr. dinamico	18
Cuffie	10

**D**

DIGITAL AUDIO OUT	10, 46
Dinamica	17
D-sub	29

**E**

Elenco sorgenti	11
EPG (Electronic Programme Guide)	12
Equalizzatore	23

**F**

Favourites Channel	14
Fermacavi	4, 56
Formati video	41
Formato immagine	19, 45
Foto	43
Frequenza	14

**G**

Gestione canali	13
Guida Now & Next	12

**H**

HDMI	8, 46
Home Theatre	10, 46

**I**

Impostazione rete	31, 33
Incarnato	18
Indicatore di alimentazione	5
Informazioni sul segnale	28
Internet@TV	50

**L**

Licenza	63
Lingua	26
Luminosità	17

**M**

Media Play	37
Melodia	27
Menu Canale	14
Modalità Film	19
Modalità Ripeti	45
Modalità Solo RGB	18
Modalità Standby	5
Modifica dei canali	16
Modifica Nome	11
Musica	43
Musica di sottofondo	45

**N**

Navigazione	12
Nitidezza	17

**O**

Orologio	25
----------	----

**P**

Password	51
Picture In Picture (PIP)	27
Plug & Play	7

**R**

Registrazione	48
Regolazione auto	23
Ricevitore	48
Risoluzione dei problemi	60
Risoluzione ottimale	29
Risparmio energia	17
Ruota	45

**S**

Seleziona altoparlante	24
Seleziona tutto	16
Sensore Eco	17
Simbolo	3
Sintonia fine	17
Slide Show	43
Sottotitoli	26
Spazio di installazione	2
Specifiche	64
Staffa preforata	57
Strumenti	3
Supporto a parete	57

**T**

Tasto ON/OFF	6
Telecomando	6
Timer	25
Timer stand-by	25
Titolo	44
Tonalità nero	18
Toni colore	19
Trasparenza dei menu	27

**U**

Unità USB	28, 37
Usare Vis. canali	12
Uso dei Canali Preferiti	14
Uso di Vista programmazione	13

**V**

Video	41
Videoregistratore	9
Visual base	44
VOD DivX®	45
Volume	5
Volume auto	24

***This page is intentionally  
left blank.***