

**Contact SAMSUNG WORLD-WIDE**

If you have any questions or comments relating to Samsung products, please contact the SAMSUNG customer care centre.

Country	Customer Care Centre ☎	Web Site
AUSTRIA	0810 - SAMSUNG(7267864, € 0.07/min)	www.samsung.com/at
BELGIUM	02 201 2418	www.samsung.com/be (Dutch) www.samsung.com/be_fr (French)
CZECH REPUBLIC	800 - SAMSUNG (800-726786) Samsung Zrt., česká organizační složka, Oasis Florenc, Sokolovská394/17, 180 00, Praha 8	www.samsung.com/cz
DENMARK	8 - SAMSUNG(7267864)	www.samsung.com/dk
EIRE	0818 717 100	www.samsung.com/ie
ESTONIA	800-7267	www.samsung.com/ee
FINLAND	30 - 6227 515	www.samsung.com/fi
FRANCE	01 4863 0000	www.samsung.com/fr
GERMANY	01805 - SAMSUNG(726-7864 € 0,14/Min)	www.samsung.de
HUNGARY	06-80-SAMSUNG(726-7864)	www.samsung.com/hu
ITALIA	800-SAMSUNG(726-7864)	www.samsung.com/it
KAZAKHSTAN	8-10-800-500-55-500	www.samsung.com/kz_ru
KYRGYZSTAN	00-800-500-55-500	
LATVIA	8000-7267	www.samsung.com/lv
LITHUANIA	8-800-77777	www.samsung.com/lt
LUXEMBURG	02 261 03 710	www.samsung.com/lu
NETHERLANDS	0900-SAMSUNG (0900-7267864) (€ 0,10/Min)	www.samsung.com/nl
NORWAY	3 - SAMSUNG(7267864)	www.samsung.com/no
POLAND	0 801 1SAMSUNG(172678) 022-607-93-33	www.samsung.com/pl
PORTUGAL	80820-SAMSUNG(726-7864)	www.samsung.com/pt
RUSSIA	8-800-555-55-55	www.samsung.ru
SLOVAKIA	0800-SAMSUNG(726-7864)	www.samsung.com/sk
SPAIN	902 - 1 - SAMSUNG (902 172 678)	www.samsung.com/es
SWEDEN	075 - SAMSUNG(726 78 64)	www.samsung.com/se
Switzerland	0848 - SAMSUNG(7267864, CHF 0.08/min)	www.samsung.com/ch
TADJIKISTAN	8-10-800-500-55-500	
Turkey	444 77 11	www.samsung.com/tr
U.K	0845 SAMSUNG (7267864)	www.samsung.com/uk
UKRAINE	8-800-502-0000	www.samsung.ua
UZBEKISTAN	8-10-800-500-55-500	www.samsung.com/kz_ru



BN68-02355A-01

SERIES
5

Plasma TV

user manual

imagine the possibilities

Thank you for purchasing this Samsung product.
To receive more complete service, please register
your product at

www.samsung.com/register

Model _____ Serial No. _____



User Instructions

■ Screen Image retention

Do not display a still image (such as on a video game or when hooking up a PC to this PDP) on the plasma monitor panel for more than 2 hours as it can cause screen image retention. This image retention is also known as "screen burn". To avoid such image retention, reduce the degree of brightness and contrast of the screen when displaying a still image.

■ Height

The PDP can normally operate only under 2000m in height. It might abnormally function at a place over 2000m in height so do not install and operate there.

■ Heat on the top of the PDP TV

The top side of the product may be hot after long period of use as heat dissipates from the panel through the vent hole in the upper part of the product. This is normal and does not indicate any defect or operation failure of the product. However, children should be prevented from touching the upper part of the product.

■ The product is making a 'cracking' noise.

A 'cracking' noise may occur when the product contracts or expands due to a change of surrounding environment such as temperature or humidity. This is normal and not a defect of the unit.

■ Cell Defects

The PDP uses a panel consisting of 2,360,000(HD-level) to 6,221,000(FHD-level) pixels which require sophisticated technology to produce. However, there may be few bright or dark pixels on the screen. These pixels will have no impact on the performance of the product.

■ Avoid operating the TV at temperatures below 5°C(41°F)

■ A still image displayed too long may cause permanent damage to the PDP Panel.



Watching the PDP TV in 4:3 format for a long period of time may leave traces of borders displayed on the left, right and centre of the screen caused by the difference of light emission on the screen. Playing a DVD or a game console may cause similar effect to the screen. Damages caused by the above effect are not covered by the Warranty.

■ Afterimage on the Screen.

Displaying still images from Video games and PC for longer than a certain period of time may produce partial afterimages. To prevent this effect, reduce the 'brightness' and 'contrast' when displaying still images.

■ Warranty

- Warranty does not cover any damage caused by image retention.
- Burn-in is not covered by the warranty.

■ Installation

Be sure to contact an authorized service centre, when installing your set in a location with heavy dust, high or low temperatures, high humidity, chemical substance and where it operates continually such as the airport, the train station etc. Failure to do so may cause a serious damage to your set.

Digital TV Notice

1. Functionalities related to Digital TV(DVB) are only available in countries/areas where DVB-T (MPEG2 and MPEG4 AVC) digital terrestrial signals are broadcasted or where you have access to a compatible DVB-C(MPEG2 and MPEG4 AAC) cable-TV service. Please check with your local dealer the possibility to receive DVB-T or DVB-C signal.
2. DVB-T is the DVB European consortium standard for the broadcast transmission of digital terrestrial television and DVB-C is that for the broadcast transmission of digital TV over cable. However, some differentiated features like EPG (Electric Program Guide), VOD (Video on Demand) and so on, are not included in this specification. So, they cannot be supported at this moment.
3. Although this TV set meets the latest DVB-T and DVB-C standards[August,2008], the compatibility with future DVB-T digital terrestrial and DVB-C digital cable broadcasts cannot be guaranteed.
4. Some cable-TV providers may charge an additional fee for such a service and you may be required to agree to terms and conditions of their business.
5. Some Digital TV functions might be unavailable in some countries or regions and DVB-C might not work correctly with all providers.
6. For more information, please contact your local Samsung customer care centre.

Contact SAMSUNG WORLDWIDE

If you have any questions or comments relating to Samsung products, please contact the SAMSUNG customer care centre. (See back cover for more informations.)

Contents

Connecting and Preparing Your TV

- Checking Parts 4
- Using the Stand-Base 4
- Assembling the Cables..... 4
- How to assemble the Stand-Base (depending on the model) ...4
- Viewing the Control Panel 5
- Viewing the Connection Panel..... 6
- Remote Control 8
- Installing Batteries in the Remote Control 9
- Switching On and Off..... 9
- Placing Your Television in Standby Mode..... 9
- Viewing the Menus 10
- Using the TOOLS Button..... 10
- Viewing the Display 10
- Plug & Play Feature 11

Channel Control

- Storing Channels 12
- Managing Channels 15

Picture Control

- Changing the Picture Settings..... 17
- Setting up the TV with your PC 19
- PC Display..... 20

Sound Control

- Changing the Sound Setting 21
- Selecting the Sound Mode 22

Function Description

- Configuring the Setup Menu..... 23
- Setting the Time 25
- Source List / Edit Name..... 26
- Supported Program 27

About Anynet+

- Connecting Anynet+ Devices 28
- Setting Up Anynet+ 29
- Scanning and Switching between Anynet+ Devices..... 29
- Recording 30
- Listening through a Receiver (Home theater) 31
- Troubleshooting for Anynet+ 31

Recommendations for Use

- Teletext Feature..... 32
- Wall Mount Kit Specifications (VESA) 33
- Preparing before installing Wall- Mount on the wall 34
- Securing the TV to the Wall 34
- Securing the Installation Space..... 35
- Troubleshooting..... 35
- Specifications 36

Symbol



Press



Note



One-Touch Button



TOOLS

Connecting and Preparing Your TV

Checking Parts

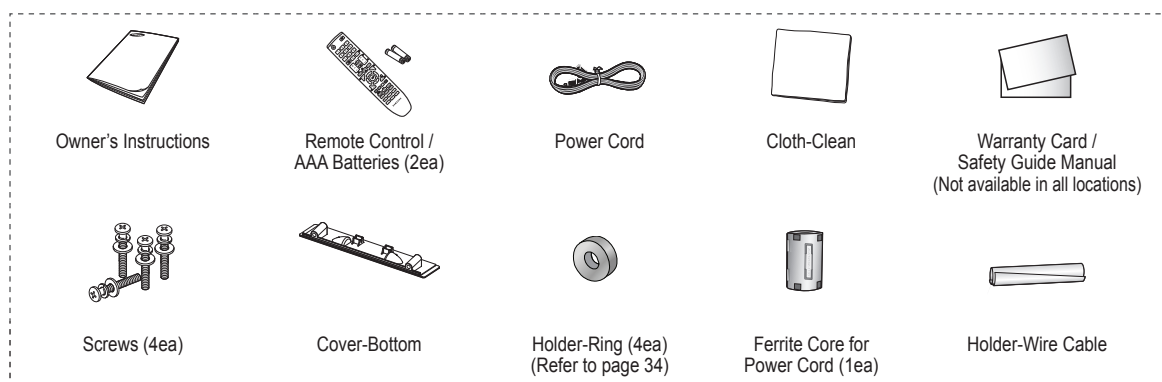

- ☑ The ferrite core is used to shield the cable from interference. When connecting a cable, open the ferrite core and clip it around the cable near the plug.



Using the Stand-Base

- ☑ Two or more people should carry the PDP. Never lay the PDP on the floor because of possible damage to the screen. Always keep the PDP upright.
- ☑ The PDP can rotate 20 degrees in right and left directions.

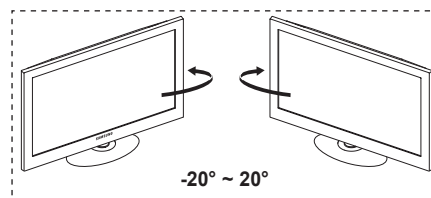

Assembling the Cables

Enclose the cables in the Holder-Wire Cable so that the cables are not visible through the transparent stand.

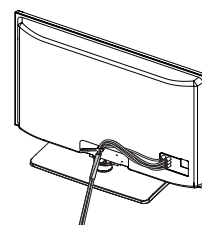

How to assemble the Stand-Base (depending on the model)

Using the 4 screws for securing the stand base and the monitor, firmly attach the monitor to the stand base.
(The exterior of the set may be different than the picture.)

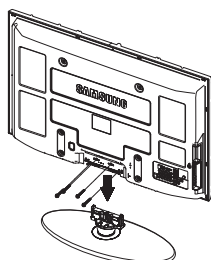

Warning

Firmly secure the stand to the TV before moving it, as the stand may fall and could cause serious injury.

- ☑ Two or more people should carry the TV. Never lay the TV on the floor because of possible damage to the screen. Always store the TV upright.

In case of installing your TV on the wall, close the cover (1) on the stand-base connection part using two screws for hiding.

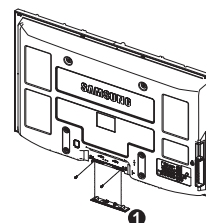

Viewing the Control Panel

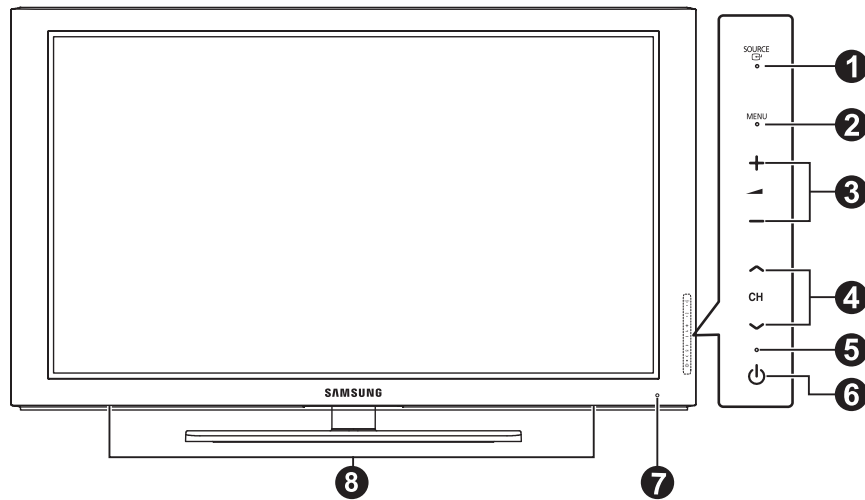

Front Panel buttons

Touch each button to operate.

The product colour and shape may vary depending on the model.

- 1 SOURCE** Toggles between all the available input sources (TV, Ext. AV, PC, Component, HDMI1, HDMI2/DVI, HDMI3).
 In the on-screen menu, use this button as you would use the **ENTER** button on the remote control.
- 2 MENU**
Press to see an on-screen menu of your TV's features.
- 3 + -**
Press to increase or decrease the volume. In the on-screen menu, use the + - buttons as you would use the and buttons on the remote control.
- 4 ^ CH v**
Press to change channels. In the on-screen menu, use the ^ CH v buttons as you would use the and buttons on the remote control.
- 5 POWER INDICATOR**
Blinks and turns off when the power is on and lights up in stand-by mode.
- 6 (POWER)**
Press to turn the TV on and off.
- 7 REMOTE CONTROL SENSOR**
Aim the remote control towards this spot on the TV.
- 8 SPEAKERS**

Viewing the Connection Panel

Rear Panel

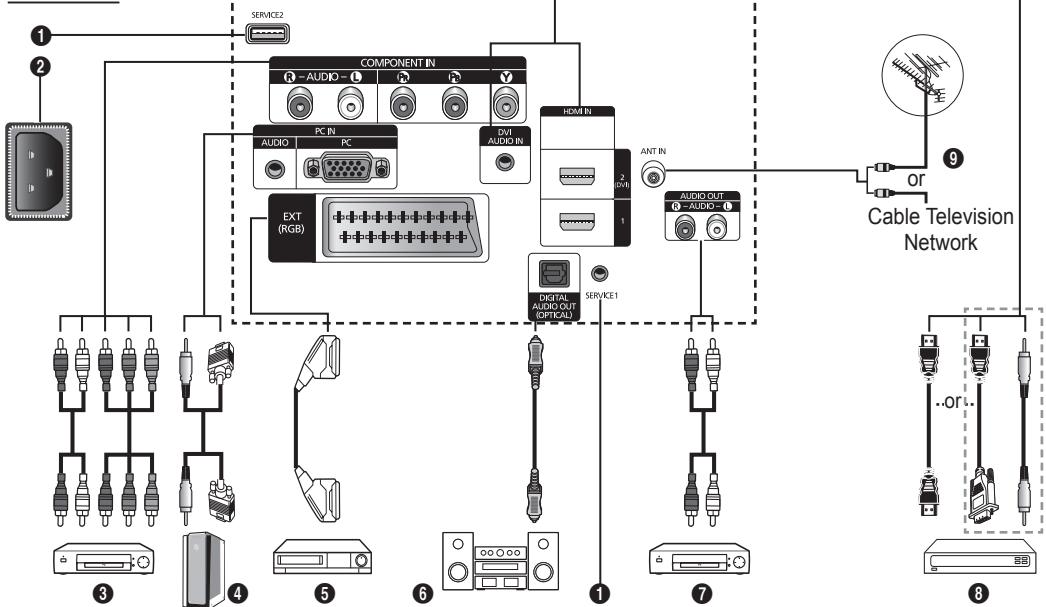

☑ The product colour and shape may vary depending on the model.

- ☑ Whenever you connect an audio or video system to your set, ensure that all elements are switched off.
- ☑ When connecting an external device, match the colour of the connection terminal to the cable.

1 SERVICE 1,2

Connector for service.

2 POWER IN

Connect the supplied power cord.

3 COMPONENT IN

Audio (AUDIO R/L) and video (Y/PB/PR) inputs for Component.

4 PC IN(PC) / (AUDIO)

Connect to the video and audio output jack on your PC.

5 EXT (RGB)

Inputs or outputs for external devices, such as VCR, DVD, video game device or video disc players.

Input/Output Specification

Connector	Input			Output
	Video	Audio(L/R)	RGB	Video + Audio(L/R)
EXT	✓	✓	✓	Only TV or DTV output is available.

6 DIGITAL AUDIO OUT (OPTICAL)

Connect to a Digital Audio Component.

7 AUDIO OUT(AUDIO R/L)

Connect RCA audio signals from the TV to an external source, such as Audio equipment.

8 HDMI IN 1, 2 (DVI)

- No additional Audio connection is needed for an HDMI to HDMI connection.
- When using an HDMI/DVI cable connection, you must use the HDMI IN 2 (DVI) jack.

☑ What is HDMI?

- **High Definition Multimedia interface** allows the transmission of high definition digital video data and multiple channels of digital audio.
- The HDMI/DVI terminal supports DVI connection to an extended device with the appropriate cable (not supplied). The difference between HDMI and DVI is that the HDMI device is smaller in size, has the HDCP (High Bandwidth Digital Copy Protection) coding feature installed, and supports multi - channel digital audio.

DVI AUDIO IN

DVI audio outputs for external devices.

9 ANT IN

75Ω Coaxial connector for Aerial/Cable Network.

Supported modes for HDMI/DVI and Component

	480i	480p	576i	576p	720p	1080i	1080p
HDMI/DVI 50Hz	X	X	X	O	O	O	O
HDMI/DVI 60Hz	X	O	X	X	O	O	O
Component	O	O	O	O	O	O	O

Side Panel

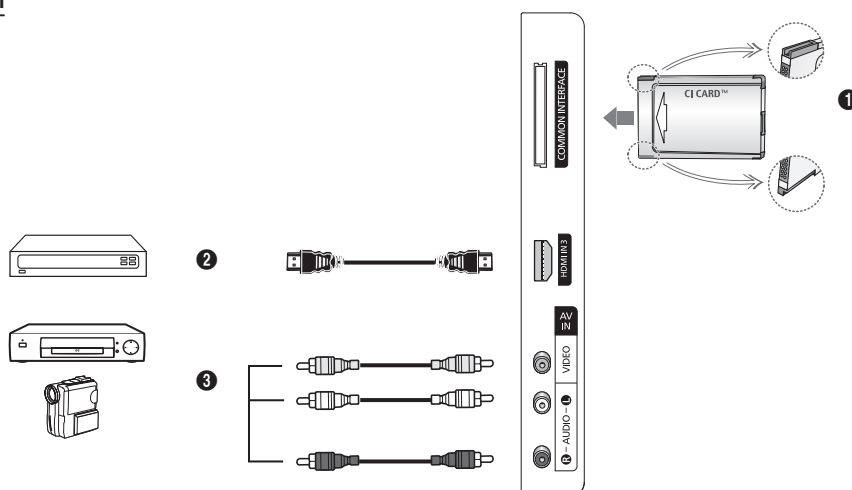

☑ The product colour and shape may vary depending on the model.

1 COMMON INTERFACE Slot

Insert CI (Common Interface) card into the slot.
(refer to page 24)

- When not inserting **CI CARD** in some channels, **Scramble Signal** is displayed on the screen.
- The pairing information containing a telephone number, CI CARD ID, Host ID, and other information will be displayed in about 2~3 minutes. If an error message is displayed, please contact your service provider.
- When the channel information configuration has finished, the message **Updating Completed** is displayed, indicating that the channel list is now updated.

☑ Insert the CI-Card in the direction marked on it.

☑ CAM is not supported in some countries and regions, check with your authorized dealer

2 HDMI IN 3

Connect to the HDMI jack of a device with HDMI output.

3 AV IN (VIDEO, AUDIO L/R)

Video and audio inputs for external devices, such as a camcorder or VCR.

Remote Control

You can use the remote control up to a distance of about 23 feet from the TV.

- ☑ The performance of the remote control may be affected by bright light.

- 1 POWER button (turns the TV on and off)
- 2 Selects the TV mode directly.
- 3 Number buttons for direct channel access
- 4 Press to switch to your Favourite channels.
- 5 Temporary sound switch-off
- 6 Volume increase
 Volume decrease
- 7 Available source selection
- 8 Use to see information on the current broadcast
- 9 Use to quickly select frequently used functions.
- 10 Control the cursor in the menu
- 11 Channel control button
- 12 Use these buttons in the Channel list, etc.
- 14 Sound mode selection
- 15 Use these buttons in the Channel list, and Anynet+.
- 16 Previous channel
- 17 Next channel
 Previous channel
- 18 Displays the main on-screen menu
- 19 Electronic Program Guide (EPG) display
- 20 Returns to the previous menu
- 21 Exit the on-screen menu
- 22 Selects SRS TruSurround HD mode.
- 23 Picture size selection
- 24 Digital subtitle display
- 25 Turn the audio description function on or off.

Teletext Functions

- 2 Exit from the teletext display (depending on the model)
- 7 Teletext mode selection (LIST/FLOF)
- 8 Teletext reveal
- 9 Teletext size
- 11 Fasttext topic selection
- 12 Teletext store
- 13 Teletext display/mix both teletext information and the normal broadcast
- 16 Teletext sub page
- 17 P : Teletext next page
P : Teletext previous page
- 18 Teletext index
- 20 Teletext hold
- 21 Teletext cancel

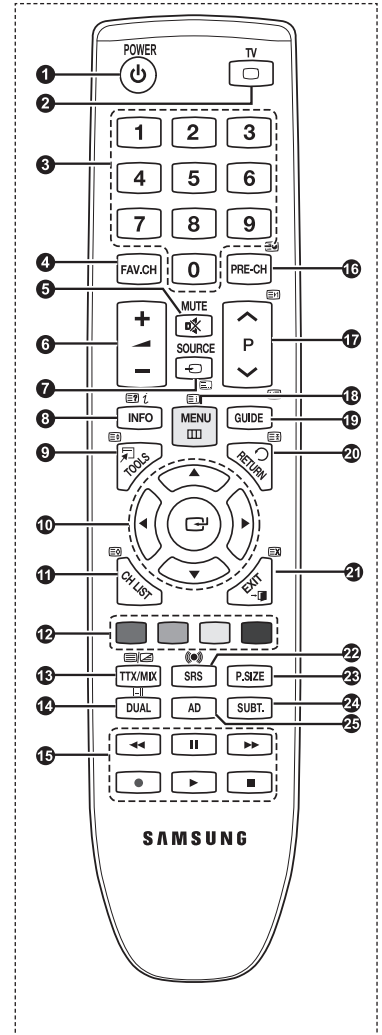

Installing Batteries in the Remote Control

1. Lift the cover at the back of the remote control upward as shown in the figure.
2. Install two AAA size batteries.
 - ☑ Make sure to match the '+' and '-' ends of the batteries with the diagram inside the compartment.
3. Close the cover.
 - ☑ Remove the batteries and store them in a cool, dry place if you won't be using the remote control for a long time.

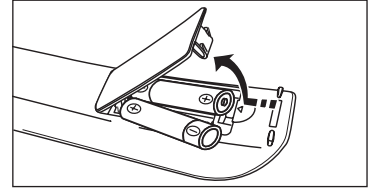

-
- ☑ If the remote control doesn't work, check the following
 1. Is the TV power on?
 2. Are the plus and minus ends of the batteries reversed?
 3. Are the batteries drained?
 4. Is there a power outage or is the power cord unplugged?
 5. Is there a special fluorescent light or neon sign nearby?
-

Switching On and Off

The mains lead is attached to the rear of your set.

1. Plug the mains lead into an appropriate socket.
 - ☑ The standby indicator lights up on your set.
2. Press the **POWER** ⏻ button on your set.
 - ☑ You also can press the **POWER** ⏻ button or the **TV** button on the remote control to turn the TV on. The programme that you were watching last is reselected automatically.
3. Press the numeric button (0~9) or channel up / down (▲ / ▼) button on the remote control or ▲ CH▼ button on your set.
 - ☑ When you switch the set on for the very first time, you will be asked to choose language in which the menus are to be displayed.
4. To switch your set off, press the **POWER** ⏻ button again.

Placing Your Television in Standby Mode

Your set can be placed in standby mode in order to reduce the power consumption. The standby mode can be useful when you wish to interrupt viewing temporarily (during a meal, for example).

1. Press the **POWER** ⏻ button on the remote control.
 - ☑ The screen is turned off and a red standby indicator appears on your set.
2. To switch your set back on, simply press the **POWER** ⏻, numeric buttons (0~9), **TV** button or channel up / down (▲ / ▼) button again.
 - ☑ Do not leave your set in standby mode for long periods of time (when you are away on holiday, for example). It is best to unplug the set from the mains and aerial.

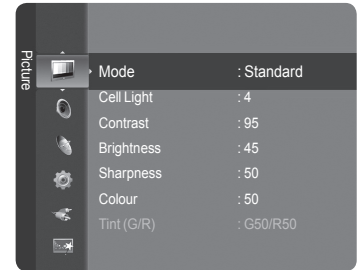
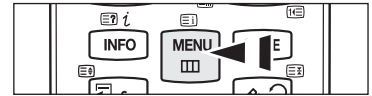

Viewing the Menus

1. With the power on, press the **MENU** button. The main menu appears on the screen. The menu's left side has icons: **Picture, Sound, Channel, Setup, Input, Application, Support**.
2. Press the **▲** or **▼** button to select one of the icons. Then press the **ENTER**  button to access the icon's sub-menu.
3. Press the **EXIT** button to exit.
 - The on-screen menu disappear from the screen after about one minute.



Using the TOOLS Button

You can use the **TOOLS** button to select your frequently used functions quickly and easily. The **Tools** menu changes depending on which external input mode you are viewing.

1. Press the **TOOLS** button. The **Tools** menu will appear.
2. Press the **▲** or **▼** button to select a menu, then press the **ENTER**  button.
3. Press the **▲** / **▼** / **◀** / **▶** / **ENTER**  buttons to display, change, or use the selected items. For a more detailed description of each function, refer to the corresponding page.

- Anynet+ (HDMI-CEC), see page 29
- Picture Mode, see page 17
- Sound Mode, see page 21
- Sleep Timer, see page 25
- Energy Saving, see page 24
- Add to Favourite (or Delete from Favourite), see page 15
- Auto Adjustment, see page 19

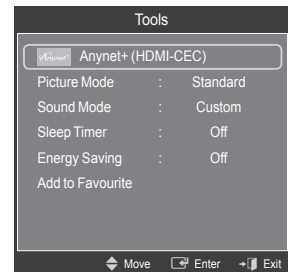

Viewing the Display

The display identifies the current channel and the status of certain audio-video settings.

- Press the **INFO** button to viewing the information.





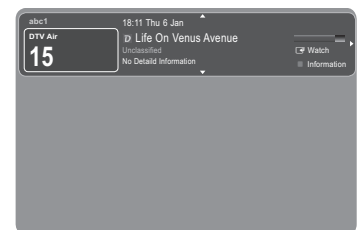
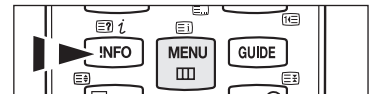





Press the **INFO** button on the remote control. The TV will display the channel, the type of sound, and the status of certain picture and sound settings.

- **▲**, **▼**: You can view other channel's information. If you want to move to the currently selected channel, press **ENTER**  button.
- **◀**, **▶**: You can view the desired program's information at the current channel.
- Press the **INFO** button once more or wait approximately 10 seconds and the display disappears automatically.





Plug & Play Feature

When the TV is initially powered on, basic settings proceed automatically and subsequently.

- ☒ The Screen Saver is activated if there is no remote control key input for longer than 1 minute while Plug & Play is running.
 - ☒ The Screen Saver is activated if there is no operating signal for longer than 15 minutes.
1. Press the **POWER** button on the remote control. **You can set the menu language.** menu is automatically displayed. Select the appropriate language by pressing the ▲ or ▼ button.
Press the **ENTER**  button to confirm your choice.
 2. Press the ◀ or ▶ button to select **Store Demo** or **Home Use**, then the **ENTER**  button.
 - ☒ We recommend setting the TV to **Home Use** mode for the best picture in your home environment.
 - ☒ **Store Demo** mode is only intended for use in retail environments.
 - ☒ If the unit is accidentally set to **Store Demo** mode and you want to return to **Home Use** (Standard): Press the Volume button on the TV. When the volume OSD is displayed, press and hold the **MENU** button on the TV for 5 seconds.
 3. Press the **ENTER**  button. Select the appropriate country by pressing the ▲ or ▼ button. Press the **ENTER**  button to confirm your choice.
 4. Press the ▲ or ▼ button to memorize the channels of the selected connection, then press the **ENTER**  button.
 - **Air**: Air antenna signal.
 - **Cable**: Cable antenna signal.
 5. Press the ▲ or ▼ button to select the Antenna source to memorize. Press the **ENTER**  button to select **Start**.
 - **Digital & Analogue**: Digital and Analogue channels.
 - **Digital**: Digital channels.
 - **Analogue**: Analogue channels.
 - ☒ For more detailed description of selecting Cable mode,, refer to the page 12.
 - ☒ The channel search will start and end automatically.
 - ☒ Press the **ENTER**  button at any time to interrupt the memorization process.
 - ☒ After all the available channels are stored, the message **Set the Clock Mode.** is displayed.
 6. Press the **ENTER**  button. Press the ▲ or ▼ button to select **Auto**, then Press the **ENTER**  button.
 - ☒ If you select **Manual**, **Set current date and time** is displayed. (refer to page 25)
 - ☒ If you have received a digital signal, the time will be set automatically. If not, see page 25 to set the clock.
 7. The brief instruction on **How to get the best performance from your new HDTV** is displayed. Press the **ENTER**  button.
 - ☒ This menu is available **HD Connection Guide** in the **Support** menu.
 8. The message **Enjoy your TV.** is displayed. When you have finished, press the **ENTER**  button.



If you want to reset this feature...

1. Press the **MENU** button to display the menu. Press the ▲ or ▼ button to select **Setup**, then press the **ENTER**  button.
2. Press the **ENTER**  button again to select **Plug & Play**.
3. Enter your 4 digit PIN number. The default PIN number of a new TV set is '0-0-0-0'.
 - ☒ If you want to change PIN number, refer to 23 page.
 - ☒ The **Plug & Play** feature is only available in the **TV** mode.

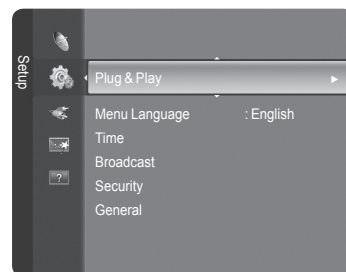

Channel Control

Storing Channels

Country

- **Digital Channel:** You can change the country for digital channels.
- **Analogue Channel:** You can change the country for analogue channels.
- ☑ The PIN number input screen appears. Enter your 4 digit PIN number.



Auto Store

Scans for all channels with active broadcast stations (and availability depends on your country) and stores them in the TV's memory.

You can memorize the channels of the selected connection.

- **Air:** Air antenna signal.
- **Cable:** Cable antenna signal.
- ☑ When selecting Cable,
 - **Search Mode:** Displays the search mode. (**Quick**)
 - **Network ID:** Displays the network identification code.
 - **Frequency:** Displays the frequency for the channel.
 - **Modulation:** Displays available modulation values.
 - **Symbol Rate:** Displays available symbol rates.
 - **Search Mode:** Displays the search mode. (**Full, Network**)
 - **Frequency (Start ~ Stop):** Displays the frequency for the channel.
 - **Modulation:** Displays available modulation values.
 - **Symbol Rate :** Displays available symbol rates.

You can memorize the Antenna source

- **Digital & Analogue:** Digital and Analogue channels.
- **Digital:** Digital channels.
- **Analogue:** Analogue channels.
- ☑ If you want to stop **Auto Store**, press the **ENTER**  button.
- ☑ The **Stop Auto Store?** message will be displayed.
- ☑ Select **Yes** by pressing the **◀** or **▶** button, then press the **ENTER**  button.
- ☑ If a channel is locked using the **Child Lock** function, the PIN input window appears.

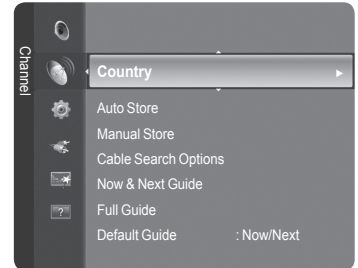

Continued...

❑ Manual Store

Scans for a channel manually and stores it in the TV's memory.

■ Digital Channel (DTV)

Manual store for digital channels.

- ☒ Digital Channel is only available in DTV mode.
 - **Frequency:** Set the frequency using the number buttons.
 - **Modulation:** Set the modulation using the ▲, ▼ buttons.
 - **Symbol Rate:** Set the symbol rate using the number buttons.
- ☒ When it has finished, channels are updated in the channel list.

■ Analogue Channel

Manual store for analogue channel.

- ☒ Digital Channel is only available in DTV mode.
 - **Programme** (Programme number to be assigned to a channel): Sets the programme number using the ▲, ▼ or number (0~9) buttons.
 - **Colour System** → **Auto / PAL / SECAM / NTSC4.43**: Sets the colour system value using the ▲ or ▼ button.
 - **Sound System** → **BG / L / I / DK**: Sets the sound system value using the ▲ or ▼ button.
 - **Channel** (When you know the number of the channel to be stored): Press the ▲ or ▼ button to select **C** (Air channel) or **S** (Cable channel). Press the ► button, then press the ▲, ▼ or number (0~9) buttons to select the required number.
 - ☒ You can also select the channel number directly by pressing the number (0~9) buttons.
 - ☒ If there is abnormal sound or no sound, reselect the sound standard required.
 - **Search** (When you do not know the channel numbers): Press the ▲ or ▼ button to start the search. The tuner scans the frequency range until the first channel or the channel that you selected is received on the screen.
 - **Store** (When you store the channel and associated programme number): Set to **OK** by pressing the **ENTER**  button.
- ☒ Channel mode
 - **C** (Air channel mode): You can select a channel by entering the assigned number to each air broadcasting station in this mode.
 - **S** (Cable channel mode): You can select a channel by entering the assigned number for each cable channel in this mode.

❑ Cable Search Options (Cable)

You can add directly the channel search range in the network search mode.
(Depending on the each country)

- **Frequency (Start ~ Stop):** Displays the frequency for the channel.
- **Modulation:** Displays available modulation values.
- **Symbol Rate:** Displays available symbol rates.
- ☒ Set the **Frequency (Start-Stop)** and **Symbol Rate** using the number (0~9) buttons.

❑ Now & Next Guide / Full Guide

The EPG (Electronic Programme Guide) information is provided by the broadcasters. Programme entries may appear blank or out of date as a result of the information broadcast on a given channel. The display will dynamically update as soon as new information becomes available.

- **Now & Next Guide:** For the six channels indicated in the left-hand column, displays the Current programme and the Next programme information.
- **Full Guide:** Displays the programme information as time ordered One hour segments. One hours of programme information is displayed which may be scrolled forwards or backwards in time.

Continued...

□ Default Guide

- **Now/Next / Full Guide:** You can decide whether to display either the **Now/Next Guide** or the **Full Guide** when the **GUIDE** button on the remote control is pressed.

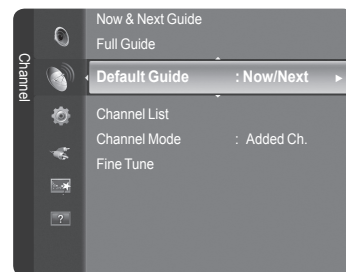

- ☒ You can also display the guide menu simply by pressing the **GUIDE** button.

Using the Now & Next Guide / Full Guide

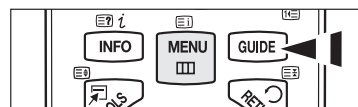

	<p>Select a programme by pressing the ▲/▼/◀/▶ button.</p> <p>If the next programme is selected, it is scheduled with the clock icon displayed. If the ENTER button is pressed again, press the ▲/▼/◀/▶ button to select Cancel Schedules, the scheduling is canceled with the clock icon gone.</p> <p>For details about scheduling programmes, refer to the section.</p>
RED	Toggle between the Now/Next or Full Guide .
GREEN	Full Guide: Scroll backwards quickly (-24 hours).
YELLOW	Full Guide: Scroll forwards quickly (+24 hours).
BLUE	Exit the guide.
INFO	INFO button for the detailed information. Channel Number, Running Time, Status Bar, Parental Level, Video Quality Information (HD/SD), Sound Modes, Subtitle or Teletext, languages of Subtitle or Teletext and brief summary of the highlighted programme are included on the detailed information. "... " will be appeared if the summary is long.

□ Channel List

For the detailed procedures on using the **Channel List**, refer to the descriptions on pages 15~16.

□ Channel Mode

When the **P ▲/▼** button is pressed, Channels will be switched within the selected channel list.

- **Added Ch.:** Channels will be switched within the memorized channel list.
- **Favourite Ch.:** Channels will be switched within the favourite channel list.

□ Fine Tune (only analogue channels)

If the reception is clear, you do not have to fine tune the channel, as this is done automatically during the search and store operation. If the signal is weak or distorted, you may have to fine tune the channel manually.

- ☑ Fine tuned channels that have been saved are marked with an asterisk * on the right-hand side of the channel number in the channel banner.
- ☑ If you do not store the fine-tuned channel in memory, adjustments are not saved.
- ☑ To reset the fine-tuning, select **Reset** by pressing the **▼** button and then press the **ENTER** button.

Managing Channels

Using this menu, you can Add / Delete or set Favourite channels and use the programme guide for digital broadcasts.







Select a channel in the **All Channels**, **Added Channels**, **Favourites**, or **Programmed** screen by pressing the ▲ or ▼ buttons, and pressing the ENTER button. Then you can watch the selected channel.

- **All Channels:** Shows all currently available channels.
- **Added Channels:** Shows all added channels.
- **Favourites:** Shows all favourite channels.
- **Programmed:** Shows all current reserved programmes.

Using the Colour buttons with the Channel List

- **Red** (Channel Type): Toggle between your TV, Radio, Data/Other and All.
- **Green** (Zoom): Enlarges or shrinks a channel number.
- **Yellow** (Select): Selects multiple channel lists.
- **TOOLS** (Tools): Displays the **Delete** (or **Add**), **Add to Favourite** (or **Delete from Favourite**), **Timer Viewing**, **Edit Channel Name**, **Edit Channel Number**, **Sort**, **Lock** (or **Unlock**), **Select All**, **Deselect All**, or **Auto Store** menu. (The Options menus may differ depending on the situation.)

Channel Status Display Icons

	An Analogue channel.		A channel selected by pressing the yellow button.
	A channel set as a Favourite.		A programme currently being broadcast.
	A locked channel.		A reserved programme

Press the CH LIST button on the remote control to bring up the channel lists.

Channel List Tools Menu (in **All Channels** / **Added Channels** / **Favourites**)

- Press the **TOOLS** button to use the tools menu.
- Option menu items may differ depending on the channel status.

Add / Delete

You can delete or add a channel to display the channels you want.

- All deleted channels will be shown on **All Channels** menu.
- A gray-coloured channel indicates the channel has been deleted.
- The **Add** menu only appears for deleted channels.
- You can also delete a channel to the **Added Channels** or **Favourite** menu in the same manner.

Add to Favourite / Delete from Favourite

You can set channels you watch frequently as favourites.

Press the **TOOLS** button to display **Tools** menu.

You can also add the favourite channel by selecting **Tools** → **Add to Favourite** (or **Delete from Favourite**).

- The "♥" symbol will be displayed and the channel will be set as a favourite.
- All favourite channels will be shown on **Favourite** menu.
- To select the favorite channels you have set up, press the **FAV.CH** button on the remote control.

Timer Viewing

If you reserve a programme you want to watch, the channel is automatically switched to the reserved channel in the Channel List; even when you are watching another channel. To reserve a programme set the current time first. (See page 25)

- Only memorized channels can be reserved.
- You can set the channel, date, or start time directly by pressing the number buttons on the remote control.
- Reserving a programme will be shown on **Programmed** menu.
- Digital Programme Guide and Viewing Reservation**
When a digital channel is selected, and you press the ► button, the Programme Guide for the channel appears. You can reserve a programme according to the procedures described above.

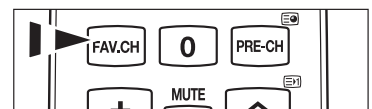
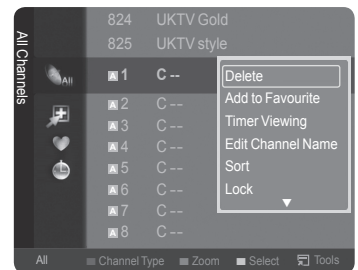
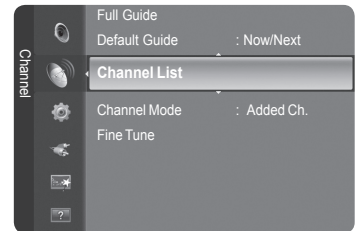

Continued...

■ **Edit Channel Name** (only analogue channel)

Channels can be labeled so that their call letters appear whenever the channel is selected.

☑ The names of digital broadcasting channels are automatically assigned and cannot be labeled.

■ **Edit Channel Number** (only digital channel)

You can also edit the channel number by pressing the number buttons on the remote control.

■ **Sort** (only analogue channel)

This operation allows you to change the programme numbers of the stored channels. This operation may be necessary after using the auto store.

■ **Lock / Unlock**

You can lock a channel so that the channel cannot be selected and viewed. This function is available only when the **Child Lock** is set to **on**. (see page 23)

☑ The PIN number input screen appears. Enter your 4 digit PIN number.

☑ The default PIN number of a new TV set is '0-0-0-0'. You can change the PIN, by selecting **Change PIN** from the menu.

☑ The "🔒" symbol will be displayed and the channel will be locked.

■ **Select All / Deselect All**

• **Select All**: You can select all the channels in the channel list.

• **Deselect All**: You can deselect all the selected channels in the channel list.

☑ You can perform the add / delete, add to Favourites / delete from Favourites, or lock / unlock function for multiple channels at the same time. Select the required channels and press the yellow button to set all the selected channels at the same time.

☑ The ✓ mark appears to the left of the selected channels.

☑ You can only select **Deselect All** when there is a selected channel.

■ **Auto Store**

☑ For further details on setting up options, refer to page 12.

☑ If a channel is locked using the **Child Lock** function, the PIN input window appears.

□ **Channel List Tools Menu (in Programmed)**

You can view, modify or delete a reservation.

☑ Press the **TOOLS** button to use the tools menu.

• **Change Info**: Select to change a viewing reservation.

• **Cancel Schedules**: Select to cancel a viewing reservation.

• **Information**: Select to view a viewing reservation.
(You can also change the reservation information.)

• **Select All / Deselect All**: You can select (or deselect) all channels in the channel list.

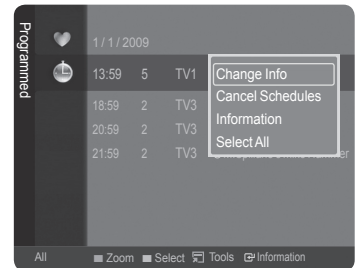

Picture Control

Changing the Picture Settings

❑ Mode

You can select the type of picture which best corresponds to your viewing requirements.

- **Dynamic:** Selects a high-definition picture for bright environments.
- **Standard:** Selects the optimal picture display for normal environments..
- **Movie:** Selects a comfortable picture display for dark environments.

🔧 Press the **TOOLS** button to display **Tools** menu.
You can also set the picture mode by selecting **Tools** → **Picture Mode**.

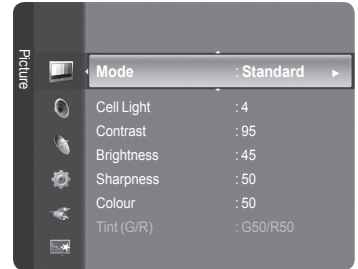

❑ Cell Light / Contrast / Brightness / Sharpness / Colour / Tint (G/R)

Your television has several setting options that allow you to control the picture quality.

- **Cell Light:** Adjusts the pixel brightness.
 - **Contrast:** Adjusts the contrast level.
 - **Brightness:** Adjusts the brightness level.
 - **Sharpness:** Adjusts the edge definition of the picture.
 - **Colour:** Adjusts the colour saturation of the picture using the bar on the screen.
 - **Tint (G/R):** Adjusts the Colour tint of the picture.
- 🔍 Select a picture mode to be adjusted first. The adjusted values are saved for each picture mode.
- 🔍 When you make changes to **Cell Light**, **Contrast**, **Brightness**, **Sharpness**, **Colour** or **Tint (G/R)**, the OSD will be adjusted accordingly.
- 🔍 In Analogue TV, Ext., AV modes of the PAL system, you cannot use the Tint Function.
- 🔍 In **PC** mode, you can only make changes to **Cell Light**, **Contrast** and **Brightness**.
- 🔍 Settings can be adjusted and stored for each external device you have connected to an input of the TV.
- 🔍 The energy consumed during use can be significantly reduced if the level of brightness of the picture is reduced, and then this will reduce the overall running cost.

❑ Advanced Settings

Samsung's new TVs allow you to make even more precise picture settings than previous models. See below to adjust detailed picture settings.

- 🔍 **Advanced Settings** is available in **Standard** or **Movie** mode.
- 🔍 In **PC** mode, you can only make changes to **Gamma** and **White Balance** from among the **Detailed Settings** items.

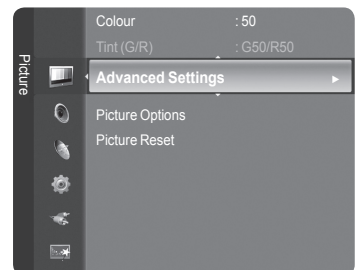

■ Black Tone → Off / Dark / Darker / Darkest

You can select the black level on the screen to adjust the screen depth.

■ Dynamic Contrast → Off / Low / Medium / High

You can adjust the screen contrast so that the optimal contrast is provided.

■ Gamma

You can adjust the primary colour (Red, Green, Blue) Intensity.

■ Colour Space

Colour Space is a colour matrix composed of red, green and blue colours. Select your favourite Colour Space to experience the most natural colour.

- **Auto:** Automatically sets the colour range depending on the input video source.
- **Native:** Sets a colour range wider than that of the input video source.

■ White Balance

You can adjust the colour temperature for more natural picture colours.

- **R-Offset / G-Offset / B-Offset / R-Gain / G-Gain / B-Gain:** Changing the adjustment value will refresh the adjusted screen.
- **Reset:** Resets the default white balance.

■ Flesh Tone

You can emphasize the pink flesh tone in the picture.

- 🔍 Changing the adjustment value will refresh the adjusted screen.

■ Edge Enhancement → Off / On

You can emphasize object boundaries in the picture.

Continued...

Picture Options

- In **PC** mode, you can only make changes to the **Colour Tone**, **Size** and **Screen Burn Protection** from among the items in **Picture Options**.

Colour Tone → Cool / Normal / Warm1 / Warm2

You can select the most comfortable colour tone to your eyes.

- The adjusted values are stored according to the selected **Picture** mode.
- Warm1** or **Warm2** is only activated when the picture mode is **Movie**.

Size

You can select the picture size which best corresponds to your viewing requirements.

- Auto Wide**: Sets the picture in Auto Wide format.
- 16:9**: Sets the picture to the 16:9 aspect ratio.
- Wide Zoom**: Select this menu to view 4:3 aspect ratio pictures over a 16:9 aspect ratio TV by stretching the 4:3 picture vertically.
- Zoom**: Stretches the 16:9 aspect ratio picture vertically.
- 4:3**: Sets the picture to the 4:3 aspect ratio.
- Screen Fit**: Displays the full native HD signal that cannot be viewed using a normal TV.
- The picture size options may vary depending on the input source.
- The items available may differ depending on the selected mode.
- In **PC** Mode, only **16:9** and **4:3** mode can be adjusted.
- Settings can be adjusted and stored for each external device you have connected to an input of the TV.
- Temporary image retention may occur when viewing a static image on the set for more than two hours.
- Wide Zoom**: Press the **▶** button to select **Position**, then press the **ENTER** button. Press the **▲** or **▼** button to move the screen up / down. Then press the **ENTER** button.
- Zoom**: Press the **▶** button to select **Position**, then press the **ENTER** button. Press the **▲** or **▼** button to move the picture up and down. Then press the **ENTER** button. Press the **▶** button to select **Size**, then press the **ENTER** button. Press the **▲** or **▼** button to magnify or reduce the picture size in the vertical direction. Then press the **ENTER** button.
- After selecting **Screen Fit** in **HDMI** (1080i / 1080p) or **Component** (1080i / 1080p) mode: Select **Position** by pressing the **◀** or **▶** button. Use the **▲**, **▼**, **◀** or **▶** button to move the picture.
- Reset**: Press the **◀** or **▶** button to select **Reset**, then press the **ENTER** button. You can initialize the setting.
- If you use the **Screen Fit** function with **HDMI 720p** input, 1 line will be cut at the top, bottom, left and right as in the overscan function.
- You can select these options simply by pressing the **P.SIZE** button on the remote control.

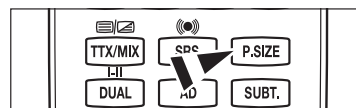
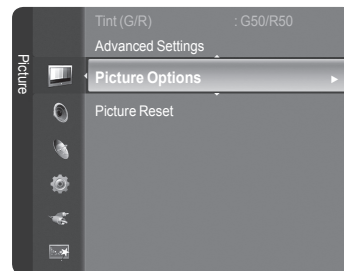

Screen Mode

When setting the picture size to **Auto Wide** in a 16:9 wide TV, you can determine the picture size you want to see the 4:3 WSS (Wide Screen Service) image or nothing. Each individual European country requires different picture size so this function is intended for users to select it.

- 16:9**: Sets the picture to the 16:9 aspect ratio.
- Wide Zoom**: Select this menu to view 4:3 aspect ratio pictures over a 16:9 aspect ratio TV by stretching the 4:3 picture vertically.
- Zoom**: Stretches the 16:9 aspect ratio picture vertically.
- 4:3**: Selects the screen mode as 4:3
 - This function is available in **Auto Wide** mode.
 - This function is not available in **PC**, **Component** or **HDMI** mode.

Digital NR → Off / Low / Medium / High / Auto

If the broadcast signal received by your TV is weak, you can activate the Digital Noise Reduction feature to help reduce any static and ghosting that may appear on the screen.

- When the signal is weak, select one of the other options until the best picture is displayed.

HDMI Black Level → Normal / Low

You can directly select the black level on the screen to adjust the screen depth.

- This function is active only when the external input connects to **HDMI** (RGB signals).

Film Mode

You can optimize the picture mode for watching movies.



- Off**: Basic video image processing applied and No auto-detection for film-based programs.
- Auto**: Automatically adjusts for the best image quality between film and video programs

Continued...

■ Screen Burn Protection

Configures the Screen Burn Protection Options to prevent and reduce pixel burn.

When an image remains in one position too long, it may cause a permanent burn on the screen.

- **Pixel Shift:** To reduce the possibility of screen burn, this unit is equipped with screen burn prevention technology. This technology enables you to set picture movement up/down (Vertical) and side to side (Horizontal). The Time setting allows you to program the time between movement of the picture in minutes.
 - ☑ Set **Pixel Shift** to On by pressing the ▲ or ▼ button, then press the **ENTER**  button.
 - ☑ Select the required option by pressing the ▲ or ▼ button, then press the **ENTER**  button.
 - ☑ Available options: **Horizontal, Vertical, Time.**
 - ☑ Optimum condition for pixel shift

	Item	TV/Ext/AV/Component/HDMI/PC
Horizontal	0~4	2
Vertical	0~ 4	2
Time (minute)	1~4 min	3 min

- ☑ The Pixel Shift value may differ depending on the monitor size (inches) and mode.
- ☑ This function is not available in the **Screen Fit** mode.
- **Scrolling:** This function helps remove after images on the screen by moving all the pixels on the PDP according to a pattern. Use this function when there are remaining after images or symbols on the screen especially when you displayed a still image on the screen for a long time.
- **Side Grey:** When you watch TV with the screen ratio of 4:3, the screen is prevented from any damage by adjusting the white balance on both extreme left and right sides.
 - **Dark:** When you set the screen ratio to 4:3, it darkens the left and right sides.
 - **Light:** When you set the screen ratio to 4:3, it brightens the left and right sides.

□ Picture Reset → Reset Picture Mode / Cancel

Resets all picture settings to the default values.

- ☑ Select a picture mode to be reset. The reset is performed for each picture mode.

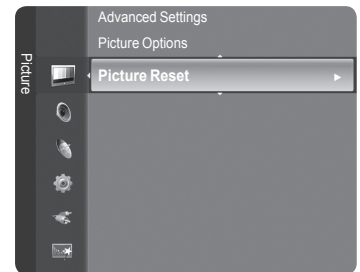

Setting up the TV with your PC

- ☑ Preset: Press the **SOURCE** button to select **PC** mode.

□ Auto Adjustment

Auto Adjustment allows the PC screen of set to self-adjust to the incoming PC video signal. The values of fine, coarse and position are adjusted automatically.

- ☑ This function does not work in DVI-HDMI mode.

 Press the **TOOLS** button to display **Tools** menu.
You can also set the adjustment by selecting **Tools** → **Auto Adjustment**.

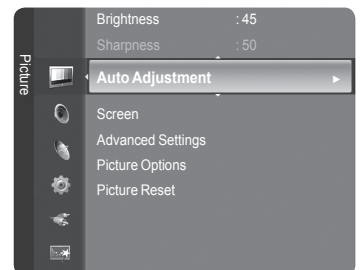

□ Screen

■ Coarse

Adjusts the frequency when vertical noise appears on the screen.

■ Fine

Adjusts the screen to be clearer.

■ PC Position

Adjust the PC's screen positioning if it does not fit the TV screen. Press the ▲ or ▼ button to adjusting the Vertical-Position. Press the ◀ or ▶ button to adjust the Horizontal-Position.

■ Image Reset

You can replace all image settings with the factory default values.

PC Display

□ Setting Up Your PC Software (Based on Windows XP)

The Windows display-settings for a typical computer are shown below. The actual screens on your PC will probably be different, depending upon your particular version of Windows and your particular video card. However, even if your actual screens look different, the same basic set-up information will apply in almost all cases. (If not, contact your computer manufacturer or Samsung Dealer.)

1. First, click on 'Control Panel' on the Windows start menu.
2. When the control panel window appears, click on 'Appearance and Themes' and a display dialog-box will appear.
3. When the control panel window appears, click on 'Display' and a display dialog-box will appear.
4. Navigate to the 'Settings' tab on the display dialog-box.

The correct size setting (resolution)

Optimum: 1920 x 1080 pixels

If a vertical-frequency option exists on your display settings dialog box, the correct value is '60' or '60 Hz'. Otherwise, just click 'OK' and exit the dialog box.

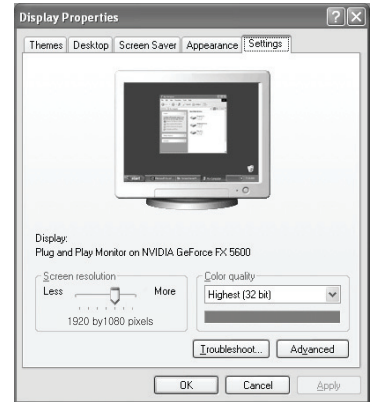

□ Display Modes

Both screen position and size will vary depending on the type of PC monitor and its resolution. The resolutions in the table are recommended.

■ D-Sub and HDMI/DVI Input

Mode	Resolution	Horizontal Frequency (kHz)	Vertical Frequency (Hz)	Pixel Clock Frequency (MHz)	Sync Polarity (H/V)
IBM	640 x 350	31.469	70.086	25.175	+ / -
	720 x 400	31.469	70.087	28.322	- / +
MAC	640 x 480	35.000	66.667	30.240	- / -
	832 x 624	49.726	74.551	57.284	- / -
	1152 x 870	68.681	75.062	100.000	- / +
VESA CVT	720 x 576	35.910	59.950	32.750	- / +
	1152 x 864	53.783	59.959	81.750	- / +
	1280 x 720	44.772	59.855	74.500	- / +
	1280 x 720	56.456	74.777	95.750	- / +
VESA CVT	1280 x 960	75.231	74.857	130.000	- / +
	640 x 480	31.469	59.940	25.175	- / -
	640 x 480	37.861	72.809	31.500	- / -
	640 x 480	37.500	75.000	31.500	- / -
VESA DMT	800 x 600	37.879	60.317	40.000	+ / +
	800 x 600	48.077	72.188	50.000	+ / +
	800 x 600	46.875	75.000	49.500	+ / +
	1024 x 768	48.363	60.004	65.000	- / -
	1024 x 768	56.476	70.069	75.000	- / -
	1024 x 768	60.023	75.029	78.750	+ / +
	1152 x 864	67.500	75.000	108.000	+ / +
	1280 x 800	49.702	59.810	83.500	- / +
	1280 x 800	62.795	74.934	106.500	- / +
	1280 x 960	60.000	60.000	108.000	+ / +
	1280 x 1024	63.981	60.020	108.000	+ / +
	1280 x 1024	79.976	75.025	135.000	+ / +
	1360 x 768	47.712	60.015	85.500	+ / +
	1440 x 900	55.935	59.887	106.500	- / +
1440 x 900	70.635	74.984	136.750	- / +	
1680 x 1050	65.290	59.954	146.250	- / +	
VESA GTF	1280 x 720	52.500	70.000	89.040	- / +
	1280 x 1024	74.620	70.000	128.943	- / -
VESA DMT / DTV CEA	1920 x 1080p	67.500	60.000	148.500	+ / +

- ☑ When using an HDMI/DVI cable connection, you must use the **HDMI IN 2 (DVI)** jack.
- ☑ The interlace mode is not supported.
- ☑ The set might operate abnormally if a non-standard video format is selected.

Sound Control

Changing the Sound Setting

Mode → Standard / Music / Movie / Clear Voice / Custom

You can select the type of special sound effect to be used when watching a given broadcast.

- Press the **TOOLS** button to display **Tools** menu.
You can also configure the sound mode by selecting **Tools** → **Sound Mode**.

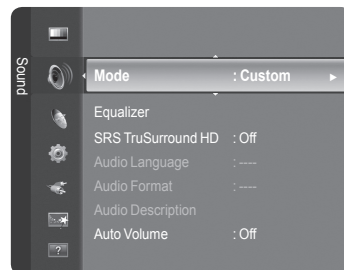

Equalizer

The sound settings can be adjusted to suit your personal preferences.

- Mode:** You can select a sound mode to suit your personal preferences.
- Balance:** Controls the balance between the right and left speakers.
- 100Hz / 300Hz / 1KHz / 3KHz / 10KHz (Bandwidth Adjustment):** To adjust the level of different bandwidth frequencies
- Reset:** Resets the equalizer settings to the default values.

SRS TruSurround HD → Off / On

SRS TruSurround HD is the combined technology of TruSurround and FOCUS, TruBass.

SRS TruSurround HD is down mixing technology that makes the Surround Sound effect of virtual 5.1 channel via two speakers. This function provide not only rich deep bass at a low-pitched sound but also improve the resolution at a high-pitched sound.

- If the sound is abnormal while TV is playing music, please adjust the equalizer and **SRS TruSurround HD (Off/On)**.



TruSurround HD, SRS and the (●) symbol are trademarks of SRS Labs, Inc.
TruSurround HD technology is incorporated under license from SRS Labs, Inc.

- You can select these options simply by pressing the **SRS** button on the remote control.

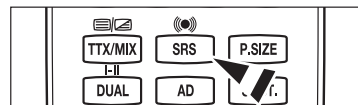

Audio Language (only digital channel)

You can change the default value for audio languages. Displays the language information for the incoming stream.

- You can only select the language among the actual languages being broadcast.

Audio Format → MPEG / Dolby Digital (only digital channel)

When sound is emitted from both the main speaker and the audio receiver, a sound echo may occur due to the decoding speed difference between the main speaker and the audio receiver. In this case, use the TV Speaker function.

- You can only select the language among the actual languages being broadcast.



Manufactured under license from Dolby Laboratories.
Dolby and the double-D symbol are trademarks of Dolby Laboratories.

Audio Description (only digital channel)

This is an auxiliary audio function that provides an additional audio track for visually challenged persons. This function handles the Audio Stream for the AD (Audio Description), when it is sent along with the Main audio from the broadcaster. Users can turn the Audio Description On or Off and control the volume.

- You can select these options simply by pressing the **AD** button on the remote control.

Audio Description → Off / On

Turn the audio description function on or off.

Volume

You can adjust the audio description volume.

- Volume** is active when **Audio Description** is set to **On**.

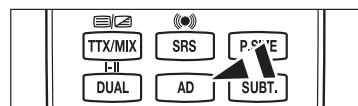

Continued...

Auto Volume → Off / On

Each broadcasting station has its own signal conditions, and so it is not easy to adjust the volume every time the channel is changed. This feature lets you automatically adjust the volume of the desired channel by lowering the sound output when the modulation signal is high or by raising the sound output when the modulation signal is low.

Speaker Select → External Speaker / TV Speaker

If you want to hear the sound through separate speakers, cancel the internal amplifier.

- The **-** **+**, **MUTE** buttons do not operate when the **Speaker Select** is set to **External Speaker**.
- If you select **External Speaker** in the **Speaker Select** menu, the sound settings will be limited.

	TV's Internal Speakers	Audio Out (Optical, L / R Out) to Sound System
	TV / Ext. / AV / Component / PC / HDMI	TV / Ext. / AV / Component / PC / HDMI
TV Speaker	Speaker Output	Sound Output
External Speaker	Mute	Sound Output
Video No Signal	Mute	Mute

Sound Reset

Reset All / Reset Sound Mode / Cancel

You can restore the Sound settings to the factory defaults.

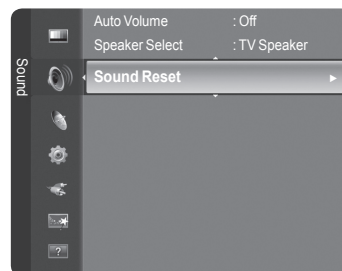

Selecting the Sound Mode

When you set to **Dual I II**, the current sound mode is displayed on the screen.

	Type of broadcast	On-screen indication
NICAM Stereo	Regular broadcast (Standard audio)	Mono (Normal use)
	Regular + NICAM Mono	NICAM ↔ Mono (Normal)
	NICAM-Stereo	NICAM Stereo ↔ Mono (Normal)
	NICAM Dual-I/II	NICAM Dual-1 → NICAM Dual-2 → Mono (Normal)
A2 Stereo	Regular broadcast (Standard audio)	Mono (Normal use)
	Bilingual or DUAL-I/II	Dual I ↔ Dual II
	Stereo	Stereo ↔ Mono (Forced mono)

- If the stereo signal is weak and an automatic switching occurs, then switch to the mono.
- This function is only activated in stereo sound signal. It is deactivated in mono sound signal.
- This function is only available in **TV** mode.
- You can select these options simply by pressing the **DUAL** button on the remote control.

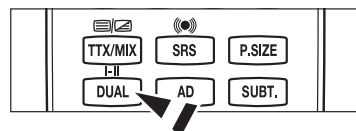

Function Description

Configuring the Setup Menu

❑ Menu Language

You can set the menu language.

❑ Broadcast

■ Subtitle

You can activate and deactivate the subtitles. Use this menu to set the Subtitle Mode. **Normal** under the menu is the basic subtitle and **Hard of hearing** is the subtitle for a hearing-impaired person.

- **Subtitle** → **Off / On**: Switches subtitles off or on.
- **Mode** → **Normal / Hard of hearing**: Sets the subtitle mode.
- **Subtitle Language**: Set the subtitle language.
- ☑ If the programme you are watching does not support the **Hard of hearing** function, **Normal** automatically activates even though **Hard of hearing** mode is selected.
- ☑ English is the default in cases where the selected language is unavailable in the broadcast.
- ☑ You can select these options simply by pressing the **SUBT.** button on the remote control.

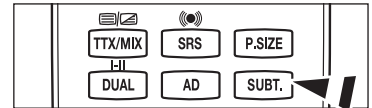
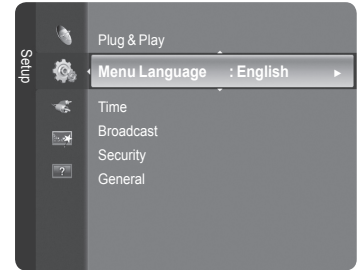

■ Digital Text → Disable / Enable

If the programme is broadcast with digital text, this feature is enabled.

☑ MHEG (Multimedia and Hypermedia Information Coding Experts Group)

An International standard for data encoding systems used in multimedia and hypermedia. This is at a higher level than the MPEG system which includes data-linking hypermedia such as still images, character service, animation, graphic and video files as well as multimedia data. MHEG is user runtime interaction technology and is being applied to various fields including VOD (Video-On-Demand), ITV (Interactive TV), EC (Electronic Commerce), tele-education, tele-conferencing, digital libraries and network games.

■ Teletext Language

You can set the Teletext language by selecting the language type.

- ☑ English is the default in cases where the selected language is unavailable in the broadcast.

■ Preference

• Primary Audio Language / Secondary Audio Language / Primary Subtitle Language / Secondary Subtitle Language / Primary Teletext Language / Secondary Teletext Language

Using this feature, users can select one of the languages. The language selected here is the default when the user selects a channel. If you change the language setting, the Subtitle Language, Audio Language, and the Teletext Language of the Language menu are automatically changed to the selected language. The Subtitle Language, Audio Language, and the Teletext Language of the Language menu show a list of languages supported by the current channel and the selection is highlighted. If you change this language setting, the new selection is only valid for the current channel. The changed setting does not change the setting of the Primary Subtitle Language, Primary Audio Language, or the Primary Teletext Language of the Preference menu.

■ Common Interface

• Installing the CI Card

1. Purchase the CI CAM module by visiting your nearest dealer or by phone.
 2. Insert the CI CARD into the CAM in the direction of the arrow until it fits.
 3. Insert the CAM with the CI CARD installed into the common interface slot.
- ☑ Insert the CAM in the direction of the arrow, right up to the end so that it is parallel with the slot.
4. Check if you can see a picture on a scrambled signal channel.

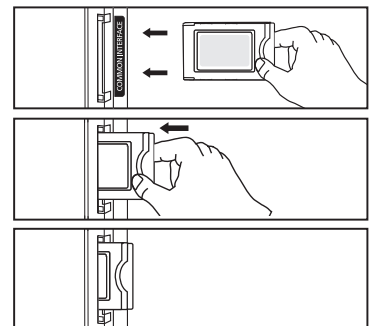

• CI Menu

This enables the user to select from the CAM-provided menu. Select the CI Menu based on the menu PC Card.

• Application Info.

This contains information on CAM inserted in the CI slot and displays it.

The Application Info inserting is about the CI CARD. You can install the CAM anytime whether the TV is ON or OFF.

- ☑ CAM is not supported in some countries and regions, check with your authorized dealer.

□ Security

■ Child Lock → Off / On

This feature allows you to prevent unauthorized users, such as children, from watching unsuitable programmes by muting out video and audio.

- ☑ Before the setup screen appears, the PIN number input screen appears. Enter your 4 digit PIN number.
- ☑ The default PIN number of a new TV set is '0-0-0-0'. You can change the PIN by selecting **Change PIN** from the menu.
- ☑ You can lock some channels in Channel List. (refer to page 15)
- ☑ **Child Lock** is available only in TV mode.

■ Parental Lock

This feature allows you to prevent unauthorized users, such as children, from watching unsuitable programmes by a 4-digit PIN (Personal Identification Number) code that is defined by the user.

- ☑ Before the setup screen appears, the PIN number input screen appears. Enter your 4 digit PIN number.
- ☑ The default PIN number of a new TV set is '0-0-0-0'. You can change the PIN by selecting **Change PIN** from the menu.
- ☑ When the parental ratings are set, the  symbol is displayed.
- ☑ **Allow All**: Press to unlock all TV ratings.
Block All: Press to lock all TV ratings

■ Change PIN

You can change your personal ID number that is required to set up the TV.

- ☑ Before the setup screen appears, the PIN number input screen appears. Enter your 4 digit PIN number.
- ☑ The default PIN number of a new TV set is '0-0-0-0'.
- ☑ If you forget the PIN code, press the remote control buttons in the following sequence, which resets the PIN to '0-0-0-0': **POWER** (Off), , **MUTE**, **8**, **2**, **4**, **POWER** (On).

□ General

■ Game Mode → Off / On

When connecting to a game console such as PlayStation™ or Xbox™, you can enjoy a more realistic gaming experience by selecting the game menu.

• When the Game Mode is On

- **Picture Mode** is automatically changed to **Standard** and users cannot change the mode.
- **Sound Mode** is automatically changed to **Custom** and users cannot change the mode. Adjust the sound using the equalizer.
- The **Reset** in the **Sound** menu is activated. **Reset** function initializes the **Equalizer** settings to the factory default setting.
- ☑ **Game Mode** is not available in regular TV mode or **Game Mode** set to **Off**.
- ☑ If the picture is poor when external device is connected to TV, check if **Game Mode** is **On**.
- ☑ If you display the TV menu in **Game mode**, the screen shakes slightly.
- ☑ The mark () appears on the screen which means that **Game Mode** is on with the selected source.
- ☑ This function supports only game function.
- ☑ **Game mode** is not available in **PC** mode.

■ Energy Saving → Off / Low / Medium / High / Picture Off

This feature adjusts the brightness of the TV in order to reduce power consumption. When watching TV at night, set the **Energy Saving** mode option to **High** to reduce eye fatigue as well as power consumption.

If you select **Picture Off**, the screen is turned off and you can only hear the sound. Press any button to get out of **Picture Off**.

- ☑ In the **Tools** menu, **Picture Off** function is not supported.

 Press the **TOOLS** button to display **Tools** menu.
You can also set the Energy Saving option by selecting **Tools** → **Energy Saving**.

■ Melody → Off / Low / Medium / High

The TV power on / off melody sound can be adjusted.

- ☑ **The Melody does not play**
 - When no sound is output from the TV because the **MUTE** button has been pressed.
 - When no sound is output from the TV because the  (Volume) button has been pressed.
 - When the TV is turned off by **Sleep Timer** function.

Setting the Time

❑ Clock

Setting the clock is necessary in order to use the various timer features of the TV.

- ☑ The current time will appear every time you press the **INFO** button.
- ☑ If you disconnect the power cord, you have to set the clock again.

■ Clock Mode

You can set up the current time manually or automatically.

- **Auto:** Set the current time automatically using the time from the digital broadcast.
- **Manual:** Set the current time to a manually specified time.

■ Clock Set

You can set the current time manually.

- ☑ Set up this item when you have set **Clock Mode** to **Manual**.
- ☑ You can set the **Day, Month, Year, Hour, Minute** directly by pressing the number buttons on the remote control.

❑ Sleep Timer → Off / 30 min / 60 min / 90 min / 120 min / 150 min / 180 min

The sleep timer automatically shuts off the TV after a preset time.

- ☑ The TV automatically switches to standby mode when the timer reaches 0.
- ☑ To cancel the **Sleep Timer** function, select **Off**.

☑ Press the **TOOLS** button to display **Tools** menu.
You can also set the sleep timer by selecting **Tools** → **Sleep Timer**.

❑ Timer 1 / Timer 2 / Timer 3

Three different on / off timer settings can be made.

- **On Time: Set the hour, minute, and Activate/Inactivate.**
(To activate timer with the setting you've chosen, set to **Activate**.)
- **Off Time: Set the hour, minute, and Activate/Inactivate.**
(To activate timer with the setting you've chosen, set to **Activate**.)
- **Volume: Set the required volume level.**
- **Antenna: Select ATV or DTV.**
- **Channel: Select the desired channel.**
- **Repeat: Select Once, Everyday, Mon~Fri, Mon~Sat, Sat~Sun, or Manual.**
 - ☑ When **Manual** is selected, press the ► button to select the desired day of the week. Press the **ENTER**  button over the desired day and the ✓ mark will appear.
- ☑ You must set the clock first.
- ☑ You can set the hour, minute and channel by pressing the number buttons on the remote control.
- ☑ **Auto Power Off**
When you set the timer On, the television will eventually turn off, if no controls are operated for 3 hours after the TV was turned on by the timer. This function is only available in timer On mode and prevents overheating, which may occur if a TV is on for too long time.

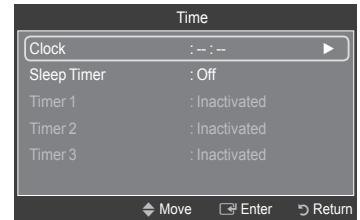
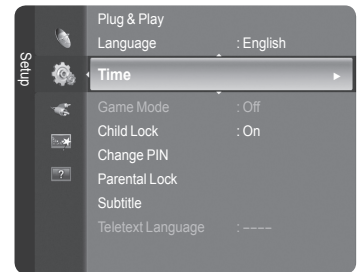

Source List / Edit Name

□ Source List

Use to select TV or other external input sources such as DVD players or Cable Box / Satellite receivers (Set-Top Box) connected to the TV. Use to select the input source of your choice.

■ TV, Ext., AV, PC, Component, HDMI1, HDMI2/DVI, HDMI3.

- ☑ You can choose only those external devices that are connected to the TV. In the **Source List**, connected inputs will be highlighted and sorted to the top. Inputs that are not connected will be sorted to the bottom.
- ☑ Using the Colour buttons on the remote with the Source list
 - **Red** (Refresh): Refreshes the connecting external devices.
 - **TOOLS** (Tools): Displays the **Edit Name** and **Information** menus.
- ☑ Press the **SOURCE** button on the remote control to view an external signal source. TV mode can be selected by pressing the **TV** button, number buttons (**0-9**), and the **P** **^** / **∨** button on the remote control.

□ Edit Name

You can name the device connected to the input jacks to make your input source selection easier.

■ VCR / DVD / Cable STB / Satellite STB / PVR STB / AV Receiver / Game / Camcorder / DVI PC / DVI / PC / TV / IPTV / Blu-Ray / HD DVD / DMA

- ☑ When a PC with a resolution of 1920x1080@60Hz is connected to the **HDMI IN 2 (DVI)** port, you should set the **HDMI2 / DVI** mode to **PC** in the **Edit Name** of the **Input** mode.

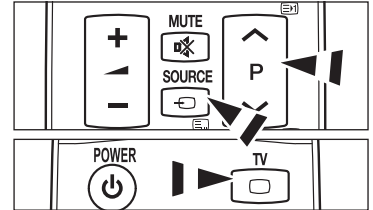
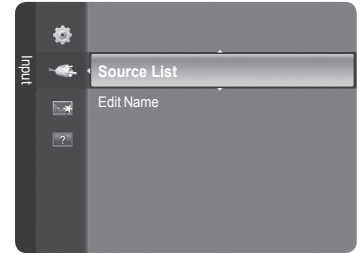

Supported Program

❑ Self Diagnosis

■ Picture Test, Sound Test, Signal Information

If you think you have the Picture, Sound, Signal problem, perform the test. You can check the problem state.

- ☑ If you hear no sound from the TV's speakers, before performing the sound test, make sure **Speaker Select** is set to **TV speaker** in the **Sound** menu.
- ☑ The melody will be heard during the test even if **Speaker Select** is set to **External Speaker** or the sound is muted by pressing the **MUTE** button.
- ☑ If the signal strength meter indicates that the signal is weak, physically adjust your antenna to increase the signal strength. Continue to adjust the antenna until you find the best position with the strongest signal.

❑ Software Upgrade

To keep your product up-to-date with new Digital Television features then software upgrades are periodically broadcast as part of the normal Television signal. It will automatically detect these signals and display the software upgrade banner. You are given the option to install the upgrade.

■ By USB

Insert a USB drive containing the firmware upgrade into TV. Please be careful to not disconnect the power or remove the USB drive while upgrades are being applied. The TV will turn off and turn on automatically after completing the firmware upgrade. Please check the firmware version after the upgrades are complete. When software is upgraded, video and audio settings you have made will return to their default (factory) settings. We recommend you write down your settings so that you can easily reset them after the upgrade.

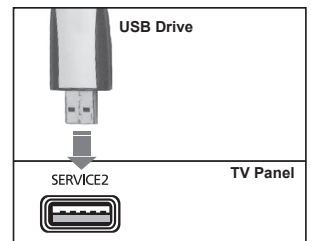

■ By Channel

Upgrades the software using the broadcasting signal.

■ Standby Mode Upgrade

To continue software upgrade with master power on, Select On by pressing the **▲** or **▼** button. 45 minutes after entering standby mode, a manual upgrade is automatically conducted. Since the power of the unit is turned on internally, the screen may be on slightly for the product. This phenomenon may continue for more than 1 hour until the software upgrade is completed.

■ Alternative Software

Replace the current software with the alternative.

❑ HD Connection Guide

The brief instruction on **How to get the best performance from your new HDTV** is displayed. We offer the connection method for HD devices.

❑ Contact Samsung

You can know the Samsung Call center, website and information for product.

- ☑ You can move the previous or next page by pressing the **▲** or **▼** button.

About Anynet+

Connecting Anynet+ Devices

Anynet+ is a function that enables you to control all connected Samsung devices that support Anynet+ with your Samsung TV's remote. The Anynet+ system can be used only with Samsung devices that have the Anynet+ feature. To be sure your Samsung device has this feature, check if there is an Anynet+ logo on it.

To connect to a TV

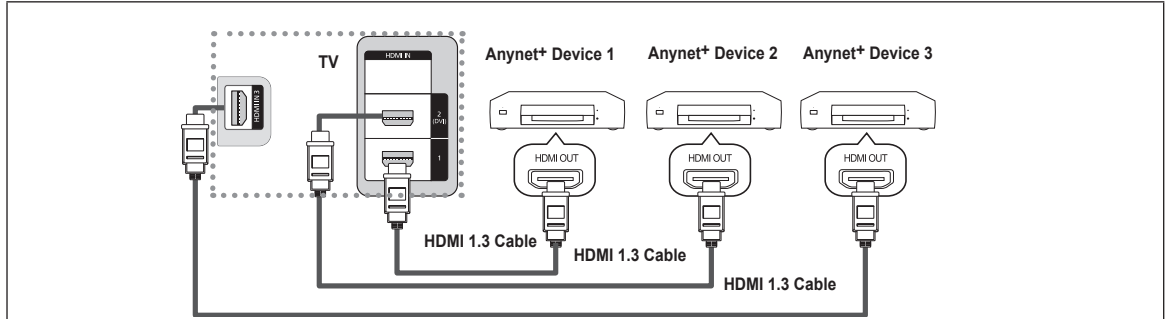

1. Connect the [HDMI 1], [HDMI 2(DVI)] or [HDMI 3] jack on the TV and the HDMI OUT jack of the corresponding Anynet+ device using an HDMI cable.

To connect to Home Theater

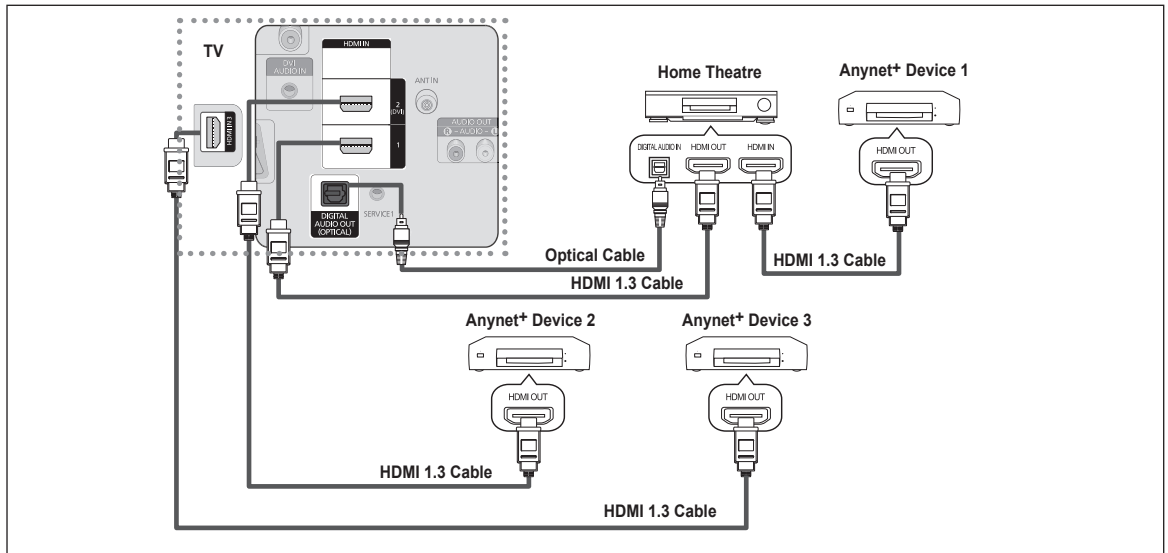

1. Connect the [HDMI IN 1], [HDMI IN 2(DVI)], or [HDMI IN 3] jack on the TV and the HDMI OUT jack of the corresponding Anynet+ device using an HDMI cable.
 2. Connect the HDMI IN jack of the home theater and the HDMI OUT jack of the corresponding Anynet+ device using an HDMI cable.
- ☑ Connect the Optical cable between the DIGITAL AUDIO OUT (OPTICAL) jack on your TV and the Digital Audio Input on the Home Theater.
 - ☑ When following the connection above, the Optical jack only outputs 2 channel audio. You will only hear sound from the Home Theater's Front Left and Right speakers and the subwoofer. If you want to hear 5.1 channel audio, connect the DIGITAL AUDIO OUT (OPTICAL) jack on the DVD player or Cable/Satellite Box (ie Anynet Device 1 or 2) directly to the Amplifier or Home Theater, not the TV.
 - ☑ Connect only one Home Theater.
 - ☑ You can connect an Anynet+ device using the HDMI 1.3 cable. Some HDMI cables may not support Anynet+ functions.
 - ☑ Anynet+ works when the AV device supporting Anynet+ is in the Standby or On status.
 - ☑ Anynet+ supports up to 12 AV devices in total. Note that you can connect up to 3 devices of the same type.

Setting Up Anynet+

- ✎ Press the **TOOLS** button to display **Tools** menu.
You can also display Anynet+ menu by selecting **Tools** → **Anynet+(HDMI-CEC)**.

Setup

- **Anynet+(HDMI-CEC) → Off / On**
To use the Anynet+ Function, **Anynet+ (HDMI-CEC)** must be set to **On**.
 - ☑ When the **Anynet+ (HDMI-CEC)** function is disabled, all the Anynet+ related operations are deactivated.
- **Auto Turn Off → Yes / No**
Setting an Anynet+ Device to turn Off Automatically when the TV is Turned Off.
 - ☑ The active source on the TV remote must be set to TV to use the Anynet+ function.
 - ☑ If you set **Auto Turn Off** to **Yes**, connected external devices are also turned off when the TV is turned off. If an external device is still recording, it may or may not turn off.

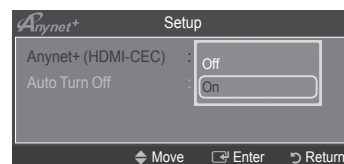
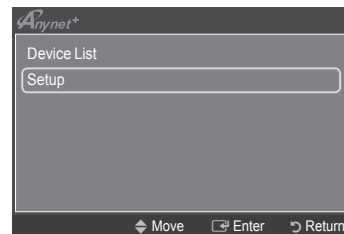
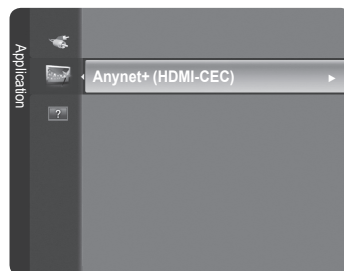

Scanning and Switching between Anynet+ Devices

1. Press the **TOOLS** button. Press the **ENTER** button to select **Anynet+ (HDMI-CEC)**.
2. Press the **▲** or **▼** button to select **Device List**, then press the **ENTER** button.
 - ☑ Anynet+ devices connected to the TV are listed. If you cannot find a device you want, press the red button to scan for devices.
 - ☑ Only when you set **Anynet+ (HDMI-CEC)** to **On** in the **Setup** menu, the **Device List** menu appears.
3. Press the **▲** or **▼** button to select to a particular device and press the **ENTER** button. It is switched to the selected device.
 - ☑ Switching to the selected devices may take up to 2 minutes. You cannot cancel the operation during the switching operation.
 - ☑ The time required to scan for devices is determined by the number of connected devices.
 - ☑ When the device scan is complete, the number of devices found are not displayed.
 - ☑ Although the TV automatically searches the device list when the TV is turned on via the power button, devices connected to the TV when the TV is on or under some conditions are not automatically displayed in the device list. Press the red button to search for the connected device.
 - ☑ If you have selected external input mode by pressing the **SOURCE** button, you cannot use the Anynet+ function. Make sure to switch to an Anynet+ device by using the **Device List**.



Continued...

❑ Anynet+ Menu

The **Anynet+** menu changes depending on the type and status of the Anynet+ devices connected to the TV.

Anynet+ Menu	Description
View TV	Anynet+ mode changes to TV broadcast mode.
Device List	Shows the Anynet+ device list.
(device_name) MENU	Shows the connected device menus. E.g. If a DVD recorder is connected, the disc menu of the DVD recorder will appear.
(device_name) INFO	Shows the play menu of the connected device. E.g. If a DVD recorder is connected, the play menu of the DVD recorder will appear.
Record: (*recorder)	Starts recording immediately using the recorder. (This is only available for devices that support the recording function.)
(*recorder) Reserve Recording	Enables reserving a recording for the recorder. (This is only available for devices that support the recording reservation function.)
Stop Recording: (*recorder)	Stops recording.
Receiver	Sound is played through the receiver.

- ☑ If more than one recording device is connected, they are displayed as (*recorder) and if only one recording device is connected, it will be represented as (*device_name).

❑ TV Remote Control Buttons Available in Anynet+ Mode

Device Type	Operating Status	Available Buttons
Anynet+ Device	After switching to the device, when the menu of the corresponding device is displayed on the screen.	Numeric buttons ▲ / ▼ / ◀ / ▶ / ENTER buttons Colour buttons / EXIT button
	After switching to the device, while playing a file	(Backward search) / (Forward search) (Stop) / (Play) / (Pause)
Device with built-in Tuner	After switching to the device, when you are watching a TV programme	P / button
Audio Device	When Receiver is activated	/ button MUTE button

- ☑ The Anynet+ function only works when the active source on the TV remote control is set to TV.
- ☑ The button works only while in the recordable state.
- ☑ You cannot control Anynet+ devices using the buttons on the TV. You can control Anynet+ devices only using the TV remote control.
- ☑ The TV remote control may not work under certain conditions. In this case, reselect the Anynet+ device.
- ☑ The Anynet+ functions do not operate with other manufacturers' products.
- ☑ The , operations may differ depending on the device.

Recording

You can make a recording of a TV programme using a Samsung recorder.

1. Press the **TOOLS** button. Press the **ENTER** button to select **Anynet+ (HDMI-CEC)**.
2. Press the ▲ or ▼ button to select **Recording: (device_name)**, then press the **ENTER** button. Recording begins.

☑ When there is more than one Record device

When multiple recording devices are connected, the recording devices are listed. Press the ▲ or ▼ button to select a recording device and press the **ENTER** button. Recording begins.

☑ When the recording device is not displayed

Select **Device List** and press the red button to search devices.

- ☑ You can record the source streams by selecting **Record: (device_name)**.
- ☑ Pressing the button will record whatever you are currently watching. If you are watching video from another device, the video from the device is recorded.
- ☑ Before recording, check whether the antenna jack is properly connected to the recording device. To properly connect an antenna to a recording device, refer to the recording device's users manual.



Listening through a Receiver (Home theater)

You can listen to sound through a receiver instead of the TV speaker.

1. Press the **TOOLS** button. Press the **ENTER**  button to select **Anynet+ (HDMI-CEC)**.
2. Press the **▲** or **▼** button to select **Receiver**. Press the **◀** or **▶** button to select **On** or **Off**.

- ☑ If your receiver supports audio only, it may not appear in the device list.
- ☑ The receiver will work when you have properly connected the Optical IN jack of the receiver to the Optical Out jack of the TV.
- ☑ When the receiver (home theater) is set to On, you can hear sound output from the TV's Optical jack. When the TV is displaying a DTV(air) signal, the TV will send out 5.1 channel sound to the Home theater receiver. When the source is a digital component such as a DVD and is connected to the TV via HDMI, only 2 channel sound will be heard from the Home Theater receiver.
- ☑ If there is a power interruption to the TV when the **Receiver** is set to **On** (by disconnecting the power cord or a power failure), the **Speaker Select** may be set to **External Speaker** when you turn the TV on again. (see page 22)

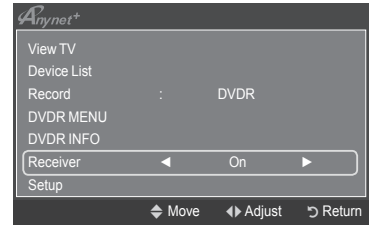

Troubleshooting for Anynet+

Symptom	Solution
Anynet+ does not work.	<ul style="list-style-type: none"> • Check if the device is an Anynet+ device. The Anynet+ system supports Anynet+ devices only. • Connect only one receiver (home theater). • Check if the Anynet+ device power cord is properly connected. • Check the Anynet+ device's Video/Audio/HDMI 1.3 cable connections. • Check whether Anynet+ (HDMI-CEC) is set to On in the Anynet+ setup menu. • Check whether the TV remote control is in TV mode. • Check whether it is Anynet+ exclusive remote control. • Anynet+ doesn't work in certain situations. (Searching channels, Operating Plug & Play, etc.) • When connecting or removing the HDMI 1.3 cable, please make sure to search devices again or turn your TV off and on again. • Check if the Anynet+ Function of Anynet+ device is set on.
I want to start Anynet+.	<ul style="list-style-type: none"> • Check if the Anynet+ device is properly connected to the TV and check if the Anynet+ (HDMI-CEC) is set to On in the Anynet+ Setup menu. • Press the TV button on the TV remote control to switch to TV. Then press the TOOLS button to show the Anynet+ menu and select a menu you want.
I want to exit Anynet+.	<ul style="list-style-type: none"> • Select View TV in the Anynet+ menu. • Press the SOURCE button on the TV remote control and select a device other than Anynet+ devices. • (Note that the channel button operates only when a tuner-embedded Anynet+ device is not connected.)
The message Connecting to Anynet+ device... appears on the screen.	<ul style="list-style-type: none"> • You cannot use the remote control when you are configuring Anynet+ or switching to a view mode. • Use the remote control when the Anynet+ setting or switching to view mode is complete.
The Anynet+ device does not play.	<ul style="list-style-type: none"> • You cannot use the play function when Plug & Play is in progress.
The connected device is not displayed.	<ul style="list-style-type: none"> • Check whether or not the device supports Anynet+ functions. • Check whether or not the HDMI 1.3 cable is properly connected. • Check whether Anynet+ (HDMI-CEC) is set to On in the Anynet+ setup menu. • Search Anynet+ devices again. • You can connect an Anynet+ device using the HDMI 1.3 cable only. Some HDMI cables may not support Anynet+ functions. • If it is terminated by an abnormal situation such as disconnecting the HDMI cable or power cord or a power failure, please repeat the device scan.
The TV programme cannot be recorded.	<ul style="list-style-type: none"> • Check whether the antenna jack on the recording device is properly connected.
The TV sound is not output through the receiver.	<ul style="list-style-type: none"> • Connect the optical cable between TV and the receiver.

Recommendations for Use

Teletext Feature

Most television stations provide written information services via Teletext. The index page of the teletext service gives you information on how to use the service. In addition, you can select various options to suit your requirements by using the remote control buttons.

☑ For teletext information to be displayed correctly, channel reception must be stable. Otherwise, information may be missing or some pages may not be displayed.

❶ **□ (exit)**

Exit from the teletext display.

❷ **☰ (index)**

Used to display the index (contents) page at any time while you are viewing teletext.

❸ **☰? (reveal)**

Used to display the hidden text (answers to quiz games, for example). To display normal screen, press it again.

❹ **☰ (size)**

Press to display the double-size letters in the upper half of the screen. For lower half of the screen, press it again. To display normal screen, press it once again.

❺ **☰ (store)**

Used to store the teletext pages.

❻ **☰ (teletext on/mix)**

Press to activate teletext mode after selecting the channel providing the teletext service. Press it twice to overlap the teletext with the current broadcasting screen.

❼ **☰ (sub-page)**

Used to display the available sub-page.

❽ **☰ (page up)**

Used to display the next teletext page.

❾ **☰ (page down)**

Used to display the previous teletext page.

❿ **☰ (mode)**

Press to select the teletext mode (LIST/FLOF). If you press it in the LIST mode, it switches into the List save mode. In the List save mode, you can save teletext page into list using the ☰ (store) button.

⓫ **☰ (hold)**

Used to hold the display on a given page if the selected page is linked with several secondary pages which follow on automatically. To resume, press it again.

⓬ **☰ (cancel)**

Used to display the broadcast when searching for a page.

⓭ **Colour buttons (red/green/yellow/blue)**

If the FASTEXT system is used by a broadcasting company, the different topics covered on a teletext page are colour-coded and can be selected by pressing the coloured buttons. Press one of them corresponding to the required. The page is displayed with other coloured information that can be selected in the same way. To display the previous or next page, press the corresponding coloured button.

☑ You can change teletext pages by pressing the numeric buttons on the remote control.

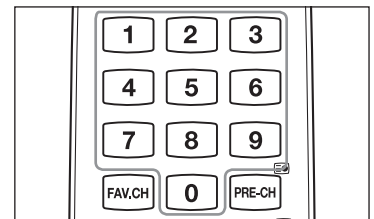
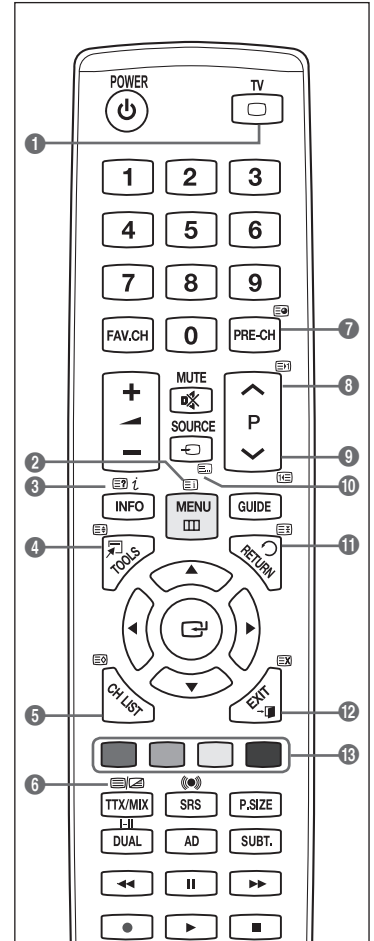

Continued...

The teletext pages are organized according to six categories

Part	Contents
A	Selected page number.
B	Broadcasting channel identity.
C	Current page number or search indications.
D	Date and time.
E	Text.
F	Status information. FASTEXT information.

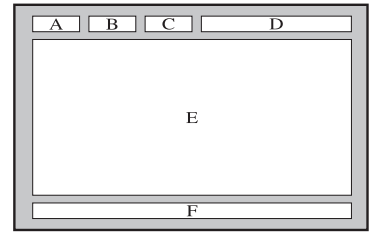

- ☑ Teletext information is often divided between several pages displayed in sequence, which can be accessed by
 - Entering the page number
 - Selecting a title in a list
 - Selecting a coloured heading (FASTEXT system)

- ☑ Press the **TV** button to exit from the teletext display.

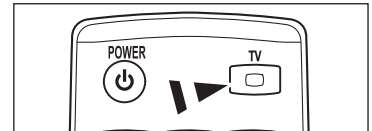

Wall Mount Kit Specifications (VESA)

Install your wall mount on a solid wall perpendicular to the floor.
When attaching to other building materials, please contact your nearest dealer.
If installed on a ceiling or slanted wall, it may fall and result in severe personal injury.

Product Family	inch	VESA Spec. (A * B)	Standard Screw	Quantity
LCD-TV	19" ~22"	100 * 100	M4	4
	23"~29"	200 * 100		
	30"~40"	200 * 200	M6	
	46"~55"	400 * 400	M8	
	57"~70"	800 * 400		
	80" ~	1400 * 800		
PDP-TV	42"~ 50"	400 * 400	M8	4
	58"~ 63"	600 * 400		
	70" ~	800 * 400		
	80" ~	1400 * 800		

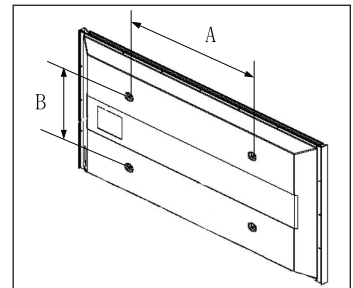

- ☑ We provided the standard dimensions for wall mount kits as shown in the table above.
- ☑ When purchasing our wall mount kit, a detailed installation manual and all parts necessary for assembly are provided.
- ☑ Do not use screws longer than the standard dimension, as they may cause damage to the inside of the TV set.
- ☑ For wall mounts that do not comply with the VESA standard screw specifications, the length of the screws may differ depending on their specifications.
- ☑ Do not use screws that do not comply with the VESA standard screw specifications.
Do not use fasten the screws too strongly, this may damage the product or cause the product to fall, leading to personal injury.
Samsung is not liable for these kinds of accidents.
- ☑ Samsung is not liable for product damage or personal injury when a non-VESA or non-specified wall mount is used or the consumer fails to follow the product installation instructions.
- ☑ Our 57" and 63" models do not comply with VESA Specifications. Therefore, you should use our dedicated wall mount kit for this model.
- ☑ Do not exceed 15 degrees tilt when mounting this TV.

Do not install your Wall Mount Kit while your TV is turned on.
It may result in personal injury due to electric shock.

Preparing before installing Wall- Mount on the wall

Case A. Installing SAMSUNG Wall-Mount

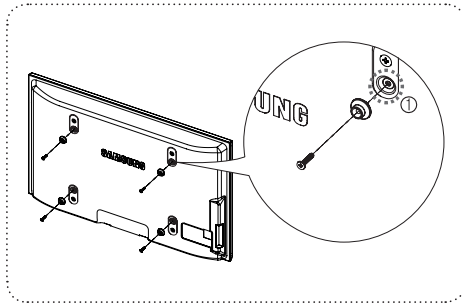

Case B. Installing other company's Wall-Mount

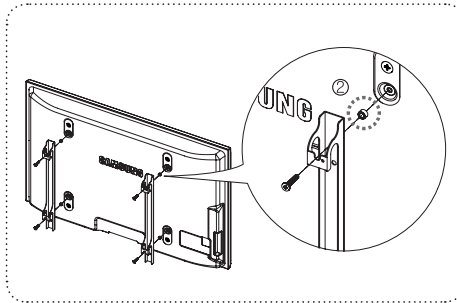

1. Install the Wall Mount with a torque range of 15kgf-cm or less. Use care as the parts can be damaged if the torque is out of the specified range.
2. Accessory Kit contains Holder-Ring [2] for installing other company's Wall-Mount on Samsung TV. (Case B)
 - ☑ Screw down the hole [1] when installing wall-mount on the wall.

Securing the TV to the Wall



Pulling, pushing, or climbing on the TV may cause the TV to fall. In particular, ensure your children do not hang over or destabilize the TV; doing so may cause the TV to tip over, causing serious injuries or death. Follow all safety precautions provided on the included Safety Flyer. For added stability, install the anti-fall device for safety purposes, as follows.

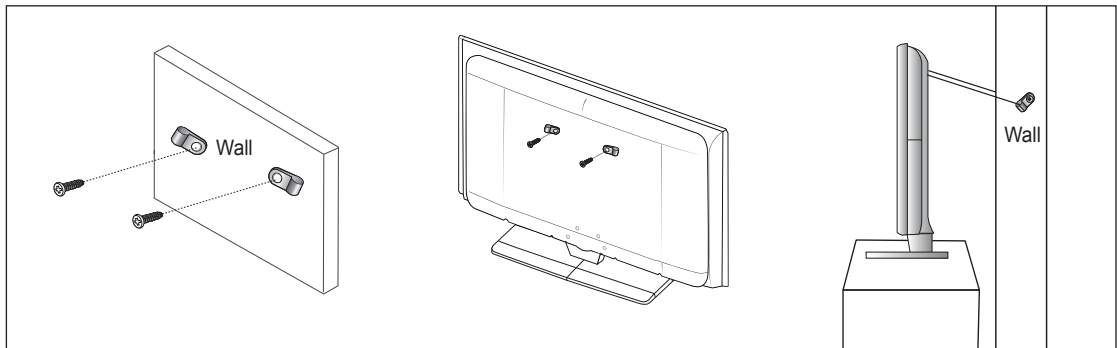

☐ To avoid the TV from falling

1. Put the screws into the clamps and firmly fasten them onto the wall. Confirm that the screws have been firmly installed onto the wall.
 - ☑ You may need additional material such as an anchor depending on the type of wall.
 - ☑ Since the necessary clamps, screws, and string are not supplied, please purchase these additionally.
2. Remove the screws from the center back of the TV, put the screws into the clamps, and then fasten the screws onto the TV again.
 - ☑ Screws may not be supplied with the product.
3. Connect the clamps fixed onto the TV and the clamps fixed onto the wall with a strong string and then tie the string tightly.
 - ☑ Install the TV near to the wall so that it does not fall backwards.
 - ☑ It is safe to connect the string so that the clamps fixed on the wall are equal to or lower than the clamps fixed on the TV.
 - ☑ Untie the string before moving the TV.
4. Verify all connections are properly secured. Periodically check connections for any sign of fatigue for failure. If you have any doubt about the security of your connections, contact a professional installer.

Securing the Installation Space

Keep the required distances between the product and other objects (e.g. walls) to ensure proper ventilation. Failing to do so may result in fire or a problem with the product due to an increase in the internal temperature of the product. Install the product so the required distances shown in the figure are kept.

- ☑ When using a stand or wall-mount, use parts provided by Samsung Electronics only.
 - If you use parts provided by another manufacturer, it may result in a problem with the product or an injury due to the product falling.
 - If you use parts provided by another manufacturer, it may result in a problem with the product or fire due to an increase in the internal temperature of the product due to poor ventilation.
- ☑ The appearance may differ depending on the product.

■ When installing the product with a stand

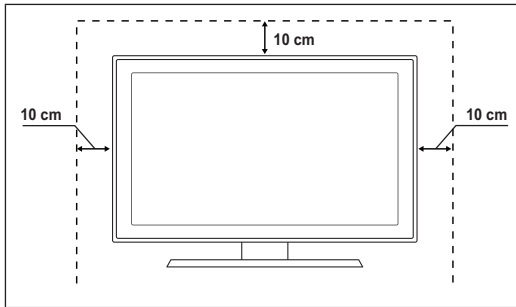

■ When installing the product with a wall-mount

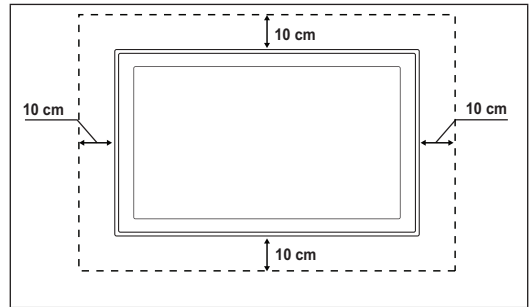

Troubleshooting

Before contacting the Samsung after-sales service, perform the following simple checks.

If you cannot solve the problem using the instructions below, note the model and serial number of the television and contact your local dealer.

No sound or picture	<ul style="list-style-type: none"> • Check that the mains lead has been connected to a wall socket. • Check that you have pressed the button on your set. • Check the picture contrast and brightness settings. • Check the volume. • Check if Speaker Select is set to External Speaker.
Normal picture but no sound	<ul style="list-style-type: none"> • Check the volume. • Check whether the MUTE button has been pressed on the remote control.
No picture or black and white picture	<ul style="list-style-type: none"> • Adjust the colour settings. • Check that the broadcast system selected is correct.
Sound and picture interference	<ul style="list-style-type: none"> • Try to identify the electrical appliance that is affecting the television, then move it further away. • Plug the television into a different main socket.
Blurred or snowy picture, distorted sound	<ul style="list-style-type: none"> • Check the direction, location and connections of your aerial. • This interference often occurs due to the use of an indoor aerial.
Remote control malfunctions	<ul style="list-style-type: none"> • Replace the remote control batteries. • Clean the upper edge of the remote control (transmission window). • Check that the + and - ends of the batteries are inserted correctly. • Check that the batteries are drained.
Screen is black and power indicator light blinks steadily	<ul style="list-style-type: none"> • On your computer check; Power, Signal Cable. • Move the computer's mouse or press any key on the keyboard. • On your equipment check (STB, DVD, etc) ; Power, Signal Cable. • The TV is using its power management system. • Press the Source button on the panel or remote control. • Turn the TV off and on.
The damaged picture appears in the corner of the screen.	<ul style="list-style-type: none"> • If Screen Fit is selected in some external devices, the damaged picture may appear in the corner of the screen. This symptom is caused by external devices, not TV.
The "Resets all settings to the default values" message appears.	<ul style="list-style-type: none"> • This appears when you press and hold the EXIT button for a while. The product settings are reset to the factory defaults.

Specifications

The descriptions and characteristics in this booklet are given for information purposes only and are subject to modification without notice.

Model Name	PS50B530
Screen Size (Diagonal)	50 inch
PC Resolution (Optimum)	1920x1080 @ 60 Hz
Sound (Output)	10 W x 2
Dimension (WxHxD)	
Body	1230 x 770 x 73 mm
With stand	1230 x 822 x 290 mm
Weight	
Body	33 kg
With stand	38 kg
Environmental Considerations	
Operating Temperature	50 °F to 104 °F (10 °C to 40 °C)
Operating Humidity	10% to 80%, non-condensing
Storage Temperature	-4 °F to 113 °F (-20 °C to 45 °C)
Storage Humidity	5% to 95%, non-condensing

- ☒ This device is a Class B digital apparatus.
- ☒ Design and specifications are subject to change without prior notice.
- ☒ For the power supply and Power Consumption, refer to the label attached to the product.

Instructions d'utilisation

■ Rémanence à l'écran

Ne figez pas d'images (telle qu'une image de jeu vidéo ou de PC branché à l'écran à plasma) sur l'écran du moniteur à plasma pendant plus de deux heures car cela peut entraîner une rémanence à l'écran. Cette rémanence est également appelée "brûlure d'écran". Pour éviter la rémanence, réduisez le niveau de contraste ou de luminosité de l'écran lorsque vous affichez une image figée.

■ Hauteur

L'écran à plasma est normalement conçu pour être utilisé à une altitude inférieure à 2000 m. Il peut fonctionner de façon anormale au-dessus de 2000 m d'altitude. Ne l'installez pas et ne le faites donc pas fonctionner dans ces conditions.

■ Chaleur diffusée sur la partie supérieure du téléviseur à plasma

Le dessus de l'appareil peut chauffer en cas d'utilisation prolongée, car la chaleur s'échappe du panneau par le trou d'aération situé dans la partie supérieure du produit. Ce phénomène est normal et n'indique aucunement la présence d'un défaut ou d'un dysfonctionnement. Il convient cependant d'empêcher les enfants de toucher à la partie supérieure de l'écran.

■ Le produit fait un bruit de "claquement".

Ce bruit de "claquement" risque d'être perceptible lorsque le produit se contracte ou s'étend suite à un changement du milieu ambiant, tel que la température ou l'humidité. Ce phénomène est normal et ne constitue pas un défaut.

■ Défauts de cellule

L'écran à plasma utilise un panneau constitué de 2 360 000 (niveau HD) à 6 221 000 (niveau FHD) pixels dont la fabrication fait appel à une technologie avancée. Il se peut toutefois que des points clairs ou sombres apparaissent à l'écran. Ils n'ont aucune incidence sur la performance du produit.

■ Évitez d'utiliser le téléviseur à plasma à des températures inférieures à 5°C (41°F).

- Une image figée affichée pendant une période prolongée peut endommager définitivement l'écran PDP. Visionner pendant longtemps le téléviseur à plasma en format 4/3 risque de laisser apparaître des traces de bordures sur la gauche, sur la droite et au centre de l'écran. Ces traces sont dues à la différence de luminosité sur l'écran. Lire un DVD ou un jeu vidéo sur console risque de provoquer un effet similaire sur l'écran. Les dommages provoqués par l'effet susmentionné ne sont pas couverts par la garantie.



■ Rémanence de l'image à l'écran.

Une rémanence partielle de l'image peut éventuellement se produire si des images figées de jeux vidéo et d'un PC restent affichées pendant un certain temps. Pour empêcher ce phénomène, réduisez la luminosité et le contraste en cas d'affichage d'images figées.

■ Garantie

- La garantie ne couvre pas les dommages causés par la rémanence.
- Les brûlures ne sont pas couvertes par la garantie.

■ Installation

Contactez un centre de service agréé si le téléviseur est destiné à une installation dans des endroits exposés à la poussière, à des températures faibles ou élevées, à une forte humidité, à des substances chimiques et s'il a été prévu pour fonctionner en permanence, comme dans des aéroports, des gares ferroviaires, etc. Le non-respect de ce qui précède peut gravement endommager le téléviseur.

Avertissement concernant les téléviseurs numériques

1. Les fonctions relatives à la télévision numérique (DVB) ne sont disponibles que dans les pays ou régions où des signaux terrestres numériques de type DVB-T (MPEG2 et MPEG4 AVC) sont diffusés ou dans lesquels vous avez accès à un service de télévision par câble compatible DVB-C (MPEG2 et MPEG4 AAC). Consultez votre distributeur local pour connaître les possibilités de réception des signaux DVB-T ou DVB-C.
2. DVB-T est la norme du consortium européen pour la diffusion de signaux terrestres de télévision numérique. La norme DVB-C est quant à elle prévue pour la diffusion des signaux de télévision numérique par câble. Certaines fonctions particulières, telles que le guide électronique des programmes (Electric Program Guide - EPG), la vidéo à la demande (Video on Demand - VOD), etc., ne sont toutefois pas incluses dans cette spécification. Elles ne sont, par conséquent, pas prises en charge pour l'instant.
3. Bien que ce téléviseur soit conforme aux dernières normes DVB-T et DVB-C (août 2008), il n'est pas garanti qu'il soit compatible avec les futures diffusions de signaux numériques terrestres DVB-T et par câble DVB-C.
4. Certains opérateurs de télévision par câble peuvent facturer des frais supplémentaires pour un tel service. Vous aurez aussi éventuellement à accepter les termes et conditions de ces sociétés.
5. Il se peut que certaines fonctions de TV numérique ne soient pas disponibles dans certains pays ou certaines régions et que la réception des signaux DVB-C ne soit pas correcte avec tous les opérateurs.
6. Pour plus d'informations, contactez votre service client Samsung.

Comment contacter Samsung dans le monde

Si vous avez des suggestions ou des questions concernant les produits Samsung, veuillez contacter le Service Consommateurs Samsung. (Voir la quatrième de couverture pour plus d'informations.)

Sommaire

Branchement et installation de votre téléviseur

■ Vérification des pièces	4
■ Utilisation de la base-support	4
■ Assemblage des câbles	4
■ Assemblage de la base-support (en fonction du modèle)...	4
■ Présentation du panneau de commande	5
■ Présentation du panneau de branchement	6
■ Télécommande	8
■ Insertion des piles dans la télécommande	9
■ Mise en marche et arrêt	9
■ Mise en mode veille de votre téléviseur	9
■ Affichage des menus	10
■ Utilisation du bouton TOOLS	10
■ Visualisation de l'affichage	10
■ Fonction Plug & Play	11

Gestion des canaux

■ Mémorisation des chaînes	12
■ Gestion des chaînes	15

Réglage de l'image

■ Modification et rétablissement des paramètres d'image ...	17
■ Configuration du téléviseur avec le PC	19
■ Ecran du PC	20

Réglage du son

■ Changement de la norme Son	21
■ Sélection du mode Son	22

Description des fonctions

■ Utilisation du menu Setup	23
■ Réglage de l'heure	25
■ Liste Source / Modif. Nom	26
■ Programme pris en charge	27

A propos de Anynet+

■ Connexion d'appareils Anynet+	28
■ Configuration d'Anynet+	29
■ Recherche d'appareils Anynet+ et basculement entre des appareils	29
■ Enregistrement	30
■ Ecoute via un récepteur (home cinéma)	31
■ Dépannage d'Anynet+	31

Conseils d'utilisation

■ Fonction Télétexte	32
■ Caractéristiques du kit de fixation murale (VESA)	33
■ Préparation avant l'installation d'un dispositif de fixation murale	34
■ Montage mural du téléviseur	34
■ Sécurisation de l'emplacement d'installation	35
■ Dépannage	35
■ Caractéristiques	36

Symbole



Appuyez sur



Remarque



Bouton tactile



Bouton TOOL

Branchement et installation de votre téléviseur

Vérification des pièces

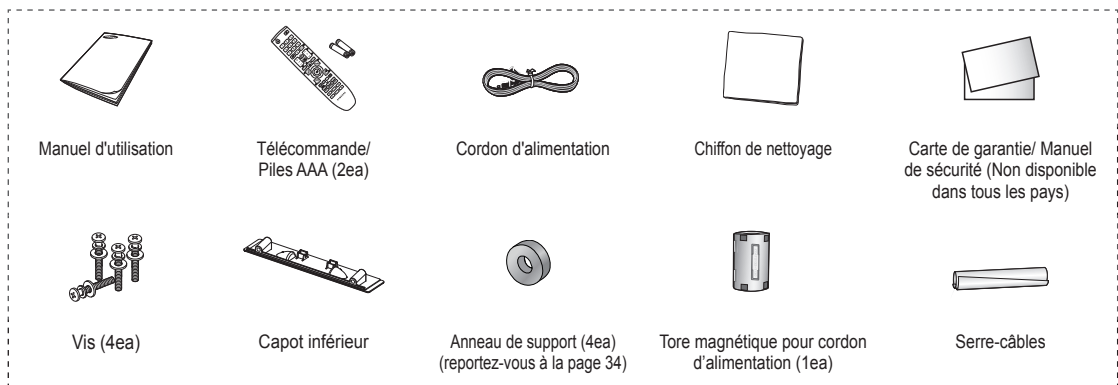

- ☑ Le blindage magnétique sert à protéger les câbles des interférences. Lors de la connexion d'un câble, ouvrez le blindage magnétique et rabattez-le autour du câble près de la prise.

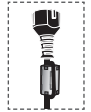

Utilisation de la base-support

- ☑ L'écran à plasma doit être soulevé par plusieurs personnes. Ne posez jamais l'écran à plasma sur le sol, car cela pourrait l'endommager. Conservez toujours l'écran en position verticale.
- ☑ Le PDP peut pivoter de 20 degrés vers la droite et la gauche.

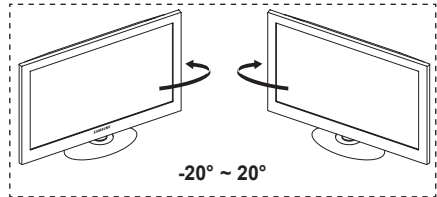

Assemblage des câbles

Insérez les câbles dans le serre-câbles de telle manière qu'ils ne soient pas visibles à travers le pied transparent.

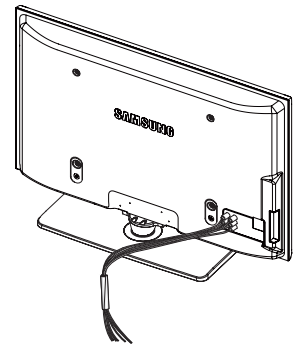

Assemblage de la base-support (en fonction du modèle)

Au moyen des 4 vis permettant de solidariser la base-support et le TV, fixez fermement le TV à la base-support.
(L'aspect extérieur de votre téléviseur peut différer de celui présenté à l'image.)

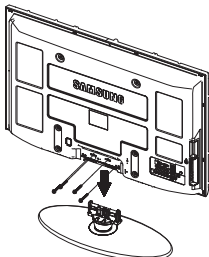

Avertissement

Fixez fermement le socle au téléviseur avant de déplacer ce dernier. Il pourrait tomber et provoquer de graves dommages.

- ☑ Le téléviseur doit être soulevé par plusieurs personnes. Ne posez jamais le téléviseur sur le sol car cela pourrait l'endommager. Conservez toujours le téléviseur en position verticale.

Si vous fixez le téléviseur au mur, Refermez le couvercle (❶) de la pièce de connexion de la base-support à l'aide des deux vis.

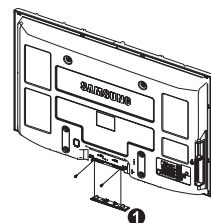

Présentation du panneau de commande

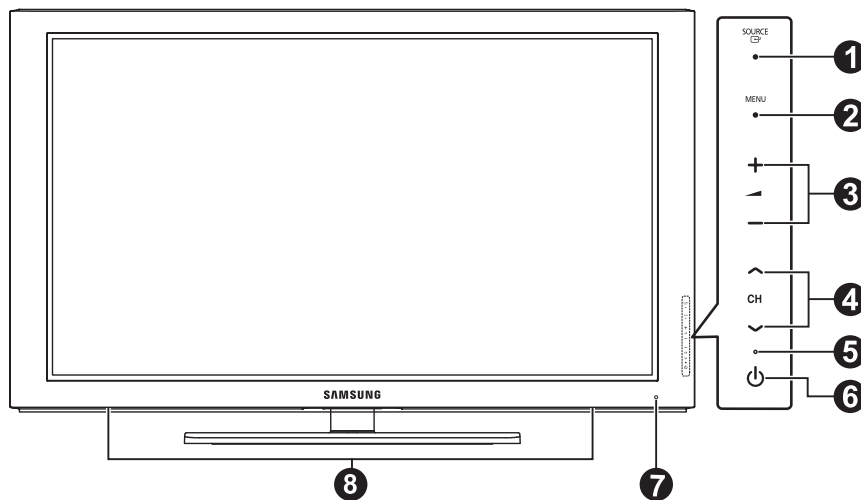

☑ La couleur et la forme du produit peuvent varier en fonction du modèle.

Boutons en façade
Touchez les boutons pour les actionner.

1 SOURCE



Permet de basculer entre les sources d'entrée disponibles (TV, Ext. AV, PC, Component, HDMI1, HDMI2/DVI, HDMI3).

☑ Dans le menu à l'écran, ce bouton a la même fonction que le bouton **ENTER**  de la télécommande.

2 MENU

Permet d'afficher le menu des fonctions de votre téléviseur sur l'écran.

3 + -

Appuyez pour augmenter ou réduire le volume. Dans le menu affiché à l'écran, utilisez les boutons +  - de la même façon que les boutons  et  de la télécommande.

4 ^ CH v

Permet de changer de canal. Dans le menu affiché à l'écran, utilisez les boutons ^ CH v de la même façon que les boutons  et  de la télécommande.

5 TÉMOIN D'ALIMENTATION

Clignote et s'éteint lorsqu'il est sous tension et s'allume en mode Veille.

6 (POWER)

Permet d'allumer et d'éteindre le téléviseur.

7 CAPTEUR DE LA TÉLÉCOMMANDE

Dirigez la télécommande vers ce point du téléviseur.

8 HAUT-PARLEUR

Présentation du panneau de branchement

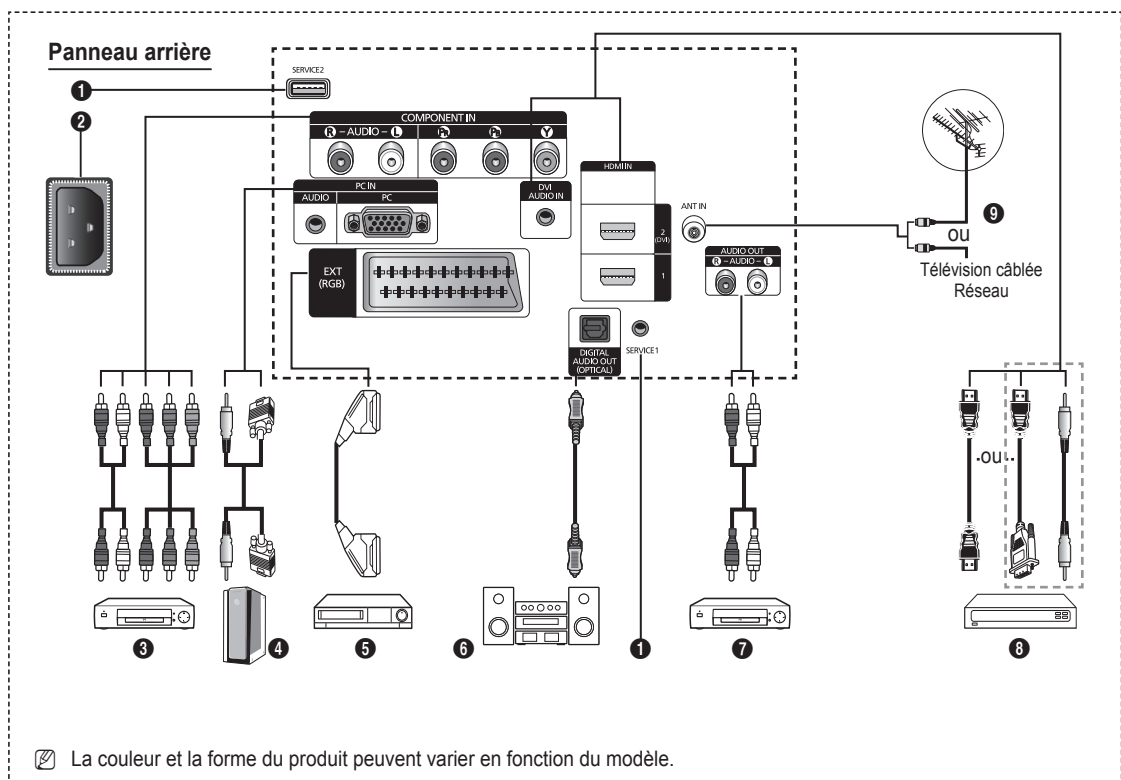

☑ La couleur et la forme du produit peuvent varier en fonction du modèle.

- ☑ En cas de branchement d'un système audio ou vidéo sur le téléviseur, vérifiez que tous les appareils sont éteints.
- ☑ Lorsque vous branchez un périphérique externe, faites correspondre les couleurs de la borne de connexion et du câble.

1 SERVICE 1, 2

Prise pour tests.

2 ENTREE ALIMENTATION

Permet de raccorder le cordon d'alimentation fourni.

3 COMPONENT IN

Entrées audio (AUDIO G/D) et vidéo (Y/Pb/Pr) pour Composant.

4 PC IN (PC) / (AUDIO)

Pour raccorder la prise de sortie vidéo et audio de votre PC.

5 EXT (RGB)

Entrées ou sorties pour périphériques tels que des magnétoscopes, des lecteurs DVD, des consoles de jeux vidéo ou des lecteurs de vidéodisques.

Spécifications entrée/sortie

Connecteur	Entrée			Sortie
	Vidéo	Audio (G/D)	RGB	Vidéo + Audio (G/D)
EXT	✓	✓	✓	Seule la sortie TV ou DTV est disponible.

6 DIGITAL AUDIO OUT (OPTICAL)

A connecter à un composant audio numérique.

7 AUDIO OUT(AUDIO R/L)

Connectez les signaux audio RCA de la TV à une source externe, telle qu'un équipement audio.

8 HDMI IN 1,2(DVI)

Aucune connexion audio supplémentaire n'est nécessaire pour une connexion HDMI - HDMI.

- Lorsque vous utilisez une connexion avec câble HDMI/DVI, vous devez utiliser la borne HDMI IN 2 (DVI).

☑ Qu'est-ce que HDMI?

- **High Definition Multimedia interface** permet la transmission de données vidéo numériques haute définition et plusieurs canaux de son numérique.
- Le terminal HDMI/DVI prend en charge la connexion DVI vers un périphérique raccordé avec le câble adéquat (non fourni). La différence entre HDMI et DVI est que le périphérique HDMI est plus petit, est équipé de la fonction de codage HDCP (High Bandwidth Digital Copy Protection), et gère le son numérique multicanal.

DVI AUDIO IN

Sorties audio DVI pour périphériques externes.

9 ANT IN

Connecteur coaxial 75Ω pour réseau câblé/hertzien.

Modes pris en charge pour HDMI/DVI et Component

	480i	480p	576i	576p	720p	1080i	1080p
HDMI/DVI 50Hz	X	X	X	O	O	O	O
HDMI/DVI 60Hz	X	O	X	X	O	O	O
Component	O	O	O	O	O	O	O

Panneau latéral

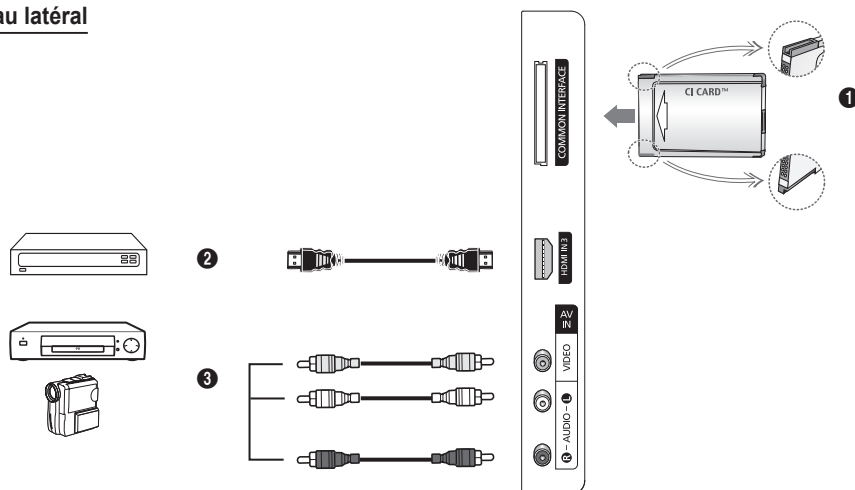

La couleur et la forme du produit peuvent varier en fonction du modèle.

1 Logement pour COMMON INTERFACE

Insérez la carte d'interface commune dans ce logement.
(reportez-vous à la page 24)

- Si vous n'insérez pas la **carte d'interface commune** dans certaines chaînes, **Signal brouillé s'affiche** sur l'écran.
- Les informations de pairage contenant un numéro de téléphone, l'ID de la carte d'interface commune, l'ID de l'hôte et d'autres informations s'afficheront dans les 2 ou 3 minutes. Si un message d'erreur s'affiche, contactez votre prestataire de service.
- Lorsque la configuration des informations sur les canaux est terminée, le message **Mise à jour terminée** s'affiche, indiquant que la liste des canaux est dorénavant mise à jour.

Insérez la carte d'interface commune dans le sens indiqué sur celle-ci.

Il se peut que le module CAM ne soit pas pris en charge dans certains pays ou régions. Vérifiez auprès de votre revendeur agréé.

2 HDMI IN 3

A connecter à la prise HDMI d'un périphérique équipé d'une sortie HDMI.

3 AV IN (VIDEO, AUDIO L/R)

Entrées audio et vidéo pour périphériques externes, tels qu'un caméscope ou un magnétoscope.

Télécommande

Vous pouvez utiliser la télécommande à une distance maximale du téléviseur d'environ 7 m.

- ☑ Une lumière intense peut affecter le bon fonctionnement de la télécommande.

- 1 Bouton POWER (permet d'allumer et d'éteindre le téléviseur)
- 2 Permet de sélectionner directement le mode TV.
- 3 Pavé numérique pour l'accès direct aux chaînes
- 4 Affiche la liste des chaînes favorites.
- 5 Suppression temporaire du son
- 6 **+** Augmentation du volume
- Réduction du volume
- 7 Sélection de la source disponible
- 8 Permet d'afficher les informations relatives au programme en cours
- 9 Permet de sélectionner rapidement les fonctions fréquemment utilisées.
- 10 Permet de commander le curseur dans le menu
- 11 Permet d'afficher les listes de chaînes à l'écran.
- 12 Utilisez ces boutons dans la Liste des chaînes, etc.
- 14 Sélection du mode audio
- 15 Utilisez ces boutons dans la liste des chaînes, et Anynet+.
- 16 Chaîne précédente
- 17 **^** Chaîne suivante
v Chaîne précédente
- 18 Permet d'afficher le menu principal à l'écran
- 19 Affichage EPG (Guide électronique des programmes)
- 20 Permet de revenir au menu précédent
- 21 Permet de quitter le menu affiché à l'écran
- 22 Sélectionne le mode SRS TruSurround HD
- 23 Sélection de la taille de l'image
- 24 Affichage numérique des sous-titres
- 25 Sélection de Audio Description.

Fonctions télétexte

- 2 Permet de quitter l'affichage télétexte (en fonction du modèle)
- 7 Sélection du mode Télétexte (LIST/FLOF)
- 8 Activation du télétexte
- 9 Taille du télétexte
- 11 émorisation du télétexte
- 12 Sélection des rubriques Fastext
- 13 Affichage télétexte/informations relatives au télétexte et programme normal
- 16 Page secondaire télétexte
- 17 P **^** : page télétexte uivante
P **v** : page télétexte précédente
- 18 Index du télétexte
- 20 Pause télétexte
- 21 Annulation du télétexte

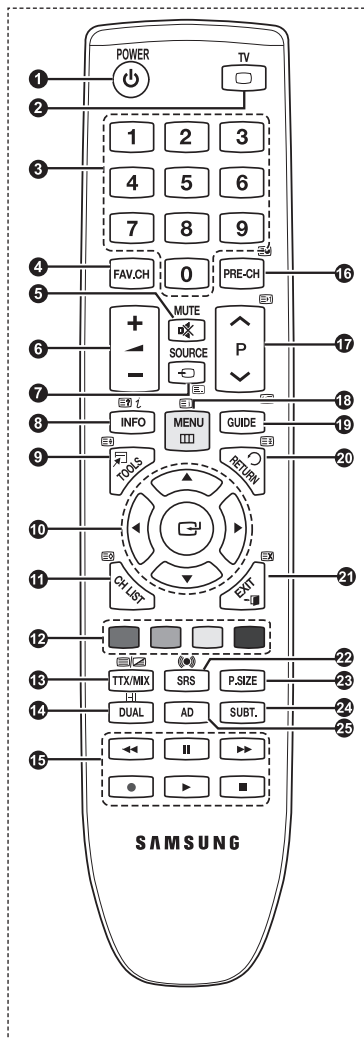

Insertion des piles dans la télécommande



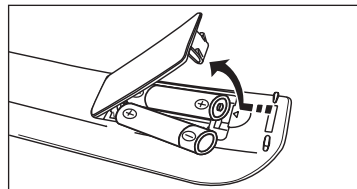

1. Soulevez le couvercle situé à l'arrière de la télécommande comme indiqué sur la figure.
2. Placez deux piles AAA.
 - ☑ Assurez-vous de faire correspondre les bornes "+" et "-" des piles avec le schéma situé à l'intérieur du compartiment.
3. Refermez le couvercle comme indiqué sur la figure.
 - ☑ Retirez les piles et stockez-les dans un endroit frais et sec si vous n'utilisez pas la télécommande pendant longtemps.



- ☑ Si la télécommande ne fonctionne pas Vérifiez les éléments suivants :
1. Le téléviseur est-il sous tension?
 2. Les bornes + et - des piles ne sont-elles pas inversées?
 3. Les piles sont-elles déchargées ?
 4. Le cordon d'alimentation est-il débranché ou y a-t-il une panne de courant?
 5. Une lampe fluorescente ou néon est-elle allumée à proximité?





Mise en marche et arrêt

Le câble relié au secteur est fixé à l'arrière du téléviseur/moniteur.



1. Branchez le cordon d'alimentation sur une prise secteur appropriée.
 - ☑ Le voyant de veille s'allume sur le téléviseur.
2. Appuyez sur le bouton **POWER**  de votre téléviseur.
 - ☑ Vous pouvez également appuyer sur le bouton **POWER**  ou sur le bouton **TV** de votre télécommande pour allumer le téléviseur.
3. Appuyez sur le bouton numérique (de 0 à 9) ou le bouton canal suivant/précédent ( / ) de la télécommande ou sur le bouton **▲CH▼** de votre téléviseur.
 - ☑ Lorsque vous allumez le téléviseur pour la première fois, vous devrez choisir la langue dans laquelle vous souhaitez que les menus s'affichent.
4. Pour éteindre votre téléviseur, appuyez de nouveau sur le bouton **POWER** .

Mise en mode veille de votre téléviseur

Vous pouvez mettre votre téléviseur en mode Veille afin de réduire la consommation électrique. Le mode veille peut être utile si vous souhaitez éteindre votre téléviseur temporairement (pendant un repas par exemple).

1. Appuyez sur le bouton **POWER**  de la télécommande.
 - ☑ L'écran s'éteint et un voyant de veille rouge apparaît sur votre téléviseur.
2. Pour rallumer le téléviseur, appuyez de nouveau sur le bouton **POWER** , les boutons numériques (de 0 à 9), le bouton **TV** ou les boutons canal suivant/précédent ( / ).
 - ☑ Ne laissez pas le téléviseur en mode Veille pendant de longues périodes (lorsque vous êtes en vacances par exemple). Il est conseillé de débrancher le téléviseur du secteur et de l'antenne.

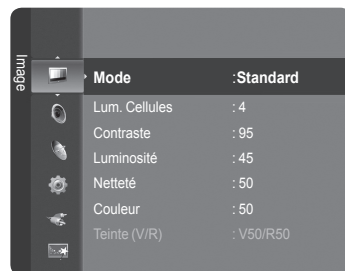
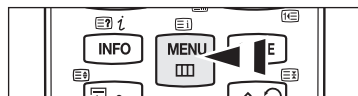

Affichage des menus

1. Une fois l'appareil allumé, appuyez sur le bouton **MENU**. Le menu principal apparaît à l'écran. Plusieurs icônes s'affichent sur le côté gauche du menu : **Image, Son, Canal, Configuration, Entrée, Application, Assistance**.
2. Appuyez sur le bouton **▲** ou **▼** pour sélectionner l'une des icônes. Appuyez ensuite sur **ENTER**  pour accéder au sous-menu de l'icône.
3. Appuyez sur le bouton **EXIT** pour quitter le menu.
 Les menus disparaissent de l'écran après environ une minute.



Utilisation du bouton TOOLS

Vous pouvez utiliser le bouton **TOOLS** pour sélectionner simplement et rapidement les fonctions que vous utilisez le plus souvent. Le menu **Outils** change en fonction du mode d'entrée externe affiché.

1. Appuyez sur le bouton **TOOLS**. Le menu **Outils** s'affiche.
2. Appuyez sur le bouton **▲** ou **▼** pour sélectionner un menu, puis appuyez sur le bouton **ENTER** .
3. Appuyez sur les boutons **▲/▼/◀/▶** / **ENTER**  pour afficher, changer ou utiliser les éléments sélectionnés. Pour une description plus détaillée de chaque fonction, reportez-vous à la page correspondante.



- Anynet+ (HDMI-CEC): voir page 29
- Mode Image: voir page 17
- Mode Son: voir page 21
- Veille: voir page 25
- Mode éco.: voir page 24
- Ajouter aux favoris (ou Supprimer des favoris), voir page 15
- Réglage Automatique, voir page 19

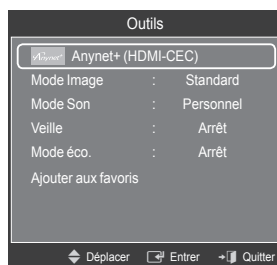



Visualisation de l'affichage

L'affichage identifie la chaîne en cours et l'état de certains paramètres audio et vidéo.

-  Appuyez sur le bouton **INFO** pour afficher les informations.

Appuyez sur le bouton **INFO** de la télécommande. La télévision affiche la chaîne, le type de son et l'état de certains paramètres de son et d'image.

- **▲, ▼**: Vous pouvez afficher des informations relatives à une autre chaîne. Pour accéder à la chaîne actuellement sélectionnée, appuyez sur le bouton **ENTER** .
 - **◀, ▶**: Vous pouvez afficher les informations relatives au programme souhaité de la chaîne actuelle.
-  Appuyez de nouveau sur le bouton **INFO** ou attendez environ 10 secondes pour que l'affichage disparaisse automatiquement.

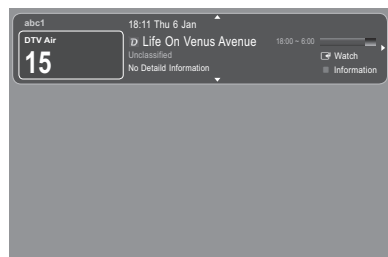
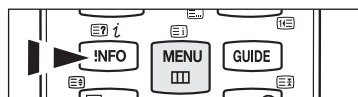

Fonction Plug & Play

Lorsque vous allumez le téléviseur pour la première fois, des réglages de base s'effectuent l'un après l'autre de manière automatique.

- ☑ L'écran de veille est activé si aucune touche de la télécommande n'est actionnée pendant plus d'une minute lorsque le mode Plug & Play est en cours d'exécution.
 - ☑ L'écran de veille est activé si aucun signal de fonctionnement n'est reçu pendant plus de 15 minutes.
1. Appuyez sur le bouton **POWER** de la télécommande. **You can set the menu language.** s'affiche automatiquement. Sélectionnez la langue appropriée en appuyant sur le bouton ▲ ou ▼. Appuyez sur le bouton **ENTER** pour confirmer votre choix.
 2. Appuyez sur le bouton ◀ ou ▶ pour sélectionner **Enr. démo** ou **Util. domicile**, puis appuyez sur le bouton **ENTER**.
 - ☑ Nous recommandons de régler la télévision sur le mode **Util. domicile** pour une meilleure qualité d'image dans votre environnement personnel. Le mode
 - ☑ **Enr. démo** n'est prévu que pour un usage en magasin.
 - ☑ Si l'unité est accidentellement réglée sur le mode **Enr. démo** et que vous souhaitez revenir au mode **Util. domicile** (Standard): Appuyez sur le bouton Volume du téléviseur. Lorsque l'OSD du volume s'affiche, appuyez pendant 5 secondes sur le bouton **MENU** du téléviseur.
 3. Appuyez sur le bouton **ENTER**. Sélectionnez le pays approprié en appuyant sur le bouton ▲ ou ▼. Appuyez sur le bouton **ENTER** pour confirmer votre choix.
 4. Appuyez sur le bouton ▲ ou ▼ pour mémoriser les chaînes de la connexion sélectionnée, puis appuyez sur le bouton **ENTER**.
 - **Hertzien**: signal d'antenne hertzien.
 - **Câble**: signal d'antenne câblé.
 5. Appuyez sur le bouton ▲ ou ▼ pour sélectionner la source de chaîne à mémoriser. Appuyez sur le bouton **ENTER** pour sélectionner **Démarrer**.
 - **Numérique et Analogique**: Chaînes numériques et analogiques.
 - **Numérique**: Chaînes numériques.
 - **Analogique**: Chaînes analogiques.
 - ☑ Pour une description plus détaillée de la sélection du mode Câble, reportez-vous à la page 12.
 - ☑ La recherche de canaux démarrera et se terminera automatiquement.
 - ☑ Appuyez sur le bouton **ENTER** à tout moment pour interrompre la mémorisation.
 - ☑ Une fois que tous les canaux disponibles sont mémorisés, le message **Définit le mode Horloge.** s'affiche.
 6. Appuyez sur le bouton **ENTER**. Appuyez sur le bouton ▲ ou ▼ pour sélectionner **Auto.**, puis appuyez sur le bouton **ENTER**.
 - ☑ Si vous sélectionnez **Manuel**, le message **Définit la date et l'heure** s'affiche. (reportez-vous à la page 25)
 - ☑ Si vous avez reçu un signal numérique, l'heure sera automatiquement réglée. Sinon, reportez-vous à la page 25 pour régler l'horloge.
 7. Une brève instruction concernant la manière d'**Comment obtenir les meilleures performances de votre nouveau téléviseur HDTV** s'affiche. Appuyez sur le bouton **ENTER**.
 - ☑ Ce menu est disponible dans le menu **Assistance** du **Guide de connexion HD**.
 8. Le message **Profitez de votre visionnage** s'affiche. Lorsque vous avez terminé, appuyez sur le bouton **ENTER**.



Si vous souhaitez réinitialiser cette fonction...

1. Appuyez sur le bouton **MENU** pour afficher le menu. Appuyez sur le bouton ▲ ou ▼ pour sélectionner **Configuration**, puis appuyez sur le bouton **ENTER**.
2. Appuyez de nouveau sur le bouton **ENTER** pour sélectionner **Plug & Play**.
3. Entrez votre code PIN à quatre chiffres. Le code PIN par défaut d'un nouveau téléviseur est "0-0-0-0".
 - ☑ Si vous souhaitez changer ce code PIN, reportez-vous à la page 23.
 - ☑ La fonction **Plug & Play** est uniquement disponible en mode **TV**.

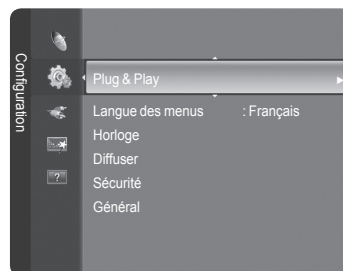

Gestion des canaux

Mémorisation des chaînes

Pays

- **Canal numérique:** Permet de changer de pays pour les chaînes numériques.
- **Canal analogique:** Permet de changer de pays pour les chaînes analogiques.
- ☑ L'écran de saisie du code PIN apparaît. Entrez votre code PIN à quatre chiffres.



Mémorisation Auto

Cherche toutes les chaînes avec des stations de diffusion actives (et leur disponibilité en fonction du pays) et les enregistre dans la mémoire du téléviseur.

Vous pouvez mémoriser les chaînes de la connexion sélectionnée.

- **Hertzien :** signal d'antenne hertzien.
- **Câble :** signal d'antenne câblé.
- ☑ Lors de la sélection de l'option Câble,
 - **Mode de rech :** affiche le mode de recherche (**Rapide**)
 - **Network ID :** affiche le code d'identification du réseau.
 - **Fréquence :** affiche la fréquence correspondant au canal
 - **Modulation :** affiche les valeurs de modulation disponibles.
 - **Symbol Rate :** affiche les taux de symboles disponibles.
 - **Mode de rech :** affiche le mode de recherche (**Complet, Réseau**)
 - **Fréquence (Début ~ Fin):** affiche la fréquence correspondant au canal.
 - **Modulation :** affiche les valeurs de modulation disponibles.
 - **Symbol Rate :** affiche les taux de symboles disponibles.

Vous pouvez mémoriser la source de chaîne

- **Numérique et Analogique:** Chaînes numériques et analogiques.
- **Numérique:** Chaînes numériques.
- **Analogique:** Chaînes analogiques.
- ☑ Si vous voulez arrêter la **Mémorisation Auto**, appuyez sur le bouton **ENTER** .
- ☑ Le message **Arrêter le programme automatique ?** s'affiche.
- ☑ Sélectionnez **Oui** en appuyant sur le bouton **◀** ou **▶**, puis appuyez sur le bouton **ENTER** .
- ☑ Si une chaîne est verrouillée par la fonction **Verrouillage Canal**, la fenêtre de saisie du code PIN s'affiche.

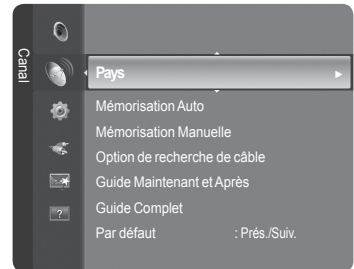

Suite...

Mémorisation Manuelle

Permet de chercher manuellement une chaîne et de l'enregistrer dans la mémoire du téléviseur.

■ **Canal numérique** (Numérique)

Enregistrement manuel de chaînes numériques.

La fonction Canal numérique est uniquement disponible en mode DTV.

- **Fréquence**: Sélectionnez la fréquence à l'aide des chiffres.
- **Modulation**: Règle la modulation à l'aide des boutons ▲, ▼.
- **Symbol Rate**: Sélectionnez la Symbol rate à l'aide des chiffres.

Au terme de la recherche, les chaînes de la liste sont mises à jour.

■ **Canal analogique**

Enregistrement manuel de chaînes analogiques.

- **Programme** (numéro de programme à attribuer à une chaîne): Sélectionnez le numéro de chaîne à l'aide des boutons ▲, ▼ ou des chiffres (0-9).
 - **Système de Couleur** → **Auto. / PAL / SECAM / NTSC4.43**: Sélectionnez le système de couleurs à l'aide des boutons ▲ ou ▼.
 - **Système Sonore** → **BG / L / I / DK**: Sélectionnez le système audio à l'aide des boutons ▲ ou ▼.
 - **Canal** (si vous connaissez le numéro de la chaîne à mémoriser): Appuyez sur le bouton ▲ ou ▼ pour sélectionner **C** (canal hertzien) ou **S** (canal câblé). Appuyez sur le bouton ►, puis sur le bouton ▲ ou ▼ ou un chiffre (0-9) pour sélectionner le numéro de votre choix.
 - Vous pouvez également sélectionner le numéro de chaîne directement en appuyant sur le pavé numérique (0-9).
 - Si aucun son ne sort ou si celui-ci est anormal, sélectionnez à nouveau la norme son requise.
 - **Recherche** (lorsque vous ne connaissez pas les numéros de chaîne): Appuyez sur le bouton ▲ ou ▼ pour lancer la recherche. Le syntoniseur balaie la plage de fréquences jusqu'à ce que vous receviez la première chaîne ou la chaîne que vous avez sélectionnée à l'écran.
 - **Mémoriser** (Permet de mémoriser la chaîne et le numéro de programme correspondant): Sélectionnez **OK** en appuyant sur le bouton **ENTER** .
- Mode des chaînes
- **C** (Mode chaîne hertziennne): dans ce mode, vous pouvez sélectionner un canal en saisissant le numéro attribué à chacune des stations de télédiffusion.
 - **S** (Mode chaîne câblée): dans ce mode, vous pouvez sélectionner une chaîne en saisissant le numéro attribué à chacune des chaînes câblées.

Mod. Param. de rech. complète (Câble)

Vous pouvez configurer des options de recherche supplémentaires telles que la fréquence et le taux de symbole pour la recherche de réseaux câblés (en fonction du pays).

- **Fréquence (Début ~ Fin)**: affiche la fréquence correspondant au canal.
 - **Modulation**: affiche les valeurs de modulation disponibles.
 - **Symbol Rate**: affiche les taux de symboles disponibles.
- Définissez la **Fréquence (Début ~ Fin)** et le **Taux de symbole** à l'aide des boutons (0~9).

Guide Maintenant et Après / Guide Complet

Les informations relatives au Guide de programme électronique (EPG) sont fournies par les émetteurs. Les entrées de programmes peuvent apparaître en blanc ou ne pas être à jour en raison de l'information diffusée sur un canal donné. L'affichage fera une mise à jour automatique dès qu'une nouvelle information sera disponible.

- **Guide Maintenant et Après**: Pour les six canaux indiqués dans la colonne de gauche, les informations relatives au programme actuel et au programme suivant sont affichées.
- **Guide Complet**: Affiche le programme heure par heure. Deux heures de programme sont affichées et vous pouvez faire défiler le programme en avançant ou en remontant dans le temps.

□ Par défaut

- **Prés./Suiv. / Guide Complet:** Vous pouvez choisir d'afficher soit le **Prés./Suiv.** soit le **Guide Complet** lorsque vous appuyez sur le bouton **GUIDE** de la télécommande.

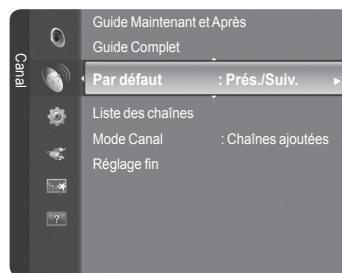

- ☒ Vous pouvez aussi afficher le guide en appuyant tout simplement sur le bouton **GUIDE**.

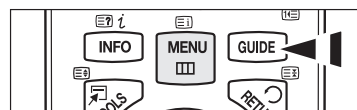

Utilisation du Guide Maintenant et Après / guide complet

Guide Maintenant et Après			
DTV Cable 900 f In 2:10 Tue 1 Jun			
Freshmen On Campus 2:00 - 2:30 No Detailed Information			
Prés.		Suiv.	
900 f In	Freshmen O.	Street Hypp.	No Information
901 ITV Play	Meri Cops		No Information
902 Kerrang!	Loaded		No Information
903 Kiss	Fresh 40 with Dynamite MC	Kisstory	No Information
903 onward	The Dishery		No Information
903 Smash Hit!	Smash Hit!	Sunday	
<input type="checkbox"/> Voir <input type="checkbox"/> Information <input type="checkbox"/> Page <input type="checkbox"/> Guide Complet <input type="checkbox"/> Quitter			

Guide Complet			
DTV Cable 900 f In 2:10 Tue 1 Jun			
Freshmen On Campus 2:00 - 2:30 No Detailed Information			
Today	2:00 - 3:00	3:00 - 4:00	
900 f In	Freshmen O.	Street Hypp.	No Information
901 ITV Play	Meri Cops		No Information
902 Kerrang!	Loaded		No Information
903 Kiss	Fresh 40 with Dynamite MC	Kisstory	No Information
903 onward	The Dishery		No Information
903 Smash Hit!	Smash Hit!	Sunday	
<input type="checkbox"/> Voir <input type="checkbox"/> Information <input type="checkbox"/> Page <input type="checkbox"/> Prés./Suiv. <input type="checkbox"/> Quitter			

	<p>Sélectionnez un programme en appuyant sur le bouton ▲/▼/◀/▶.</p> <p>Si le programme suivant est sélectionné, il est réglé avec l'icône de l'horloge affiché. Si vous appuyez à nouveau sur le bouton ENTER, puis sur ▲/▼/◀/▶ pour sélectionner Annuler progr., la programmation est annulée et l'icône de l'horloge disparaît.</p> <p>Pour plus d'informations sur la programmation des programmes, reportez-vous à la section.</p>
ROUGE	Basculer entre Prés./Suiv. et Guide Complet .
VERT	Guide Complet: Reculer rapidement (-24 heures).
JAUNE	Guide Complet: Avancer rapidement (+24 heures).
BLEU	Quitter le guide.
INFO	Le bouton INFO permet d'obtenir des informations détaillées. Numéro de canal, temps de fonctionnement du programme, barre d'état, niveau de contrôle parental, informations sur la qualité vidéo (HD/SD), modes sonores, sous-titres ou Teletext, Langue des sous-titres ou du Teletext et bref résumé du programme surligné font partie des informations supplémentaires. "..." apparaîtra si le résumé est long.

□ Liste des chaînes

Pour obtenir plus de détails sur les procédures d'utilisation de la **Liste des chaînes**, reportez-vous aux descriptions des pages 15~16.

□ Channel Mode

Lorsque vous appuyez sur le bouton **P** ▲ / ▼, l'ordre des chaînes affichées change dans la liste de chaînes sélectionnée.

- **Chaînes ajoutées:** L'ordre des chaînes change dans la liste des chaînes mémorisées.
- **Favoris:** L'ordre des chaînes change dans la liste des chaînes favorites.

□ Réglage fin (chaîne analogique uniquement)

Si la réception est nette, vous n'avez pas besoin d'effectuer un réglage fin du canal, car cette opération s'effectue automatiquement pendant la recherche et la mémorisation. Si le signal est faible ou déformé, vous pouvez être amené à effectuer manuellement un réglage fin du canal.

- ☑ Les canaux réglés et mémorisés sont repérés par un astérisque * placé à droite de leur numéro dans la bannière des canaux.
- ☑ Si vous n'enregistrez pas les chaînes à synchronisation fine dans la mémoire, les réglages ne seront pas enregistrés.
- ☑ Pour réinitialiser le réglage, sélectionnez **Réinit.** à l'aide du bouton ▼, puis appuyez sur le bouton **ENTER**.

Gestion des chaînes

Ce menu permet d'ajouter/supprimer ou définir des chaînes favorites et d'utiliser le guide des programmes pour les émissions numériques.

- ☑ Sélectionnez une chaîne dans l'écran **Tous les canaux**, **Chaînes ajoutées**, **Favoris** ou **Programmé** en appuyant sur les boutons ▲ ou ▼, puis sur le bouton **ENTER** .

- **Tous les canaux**: Affiche toutes les chaînes actuellement disponibles.
- **Canaux ajoutés**: Affiche toutes les chaînes ajoutées.
- **Favoris**: Affiche toutes les chaînes favorites.
- **Programmé**: Affiche tous les programmes actuellement réservés.

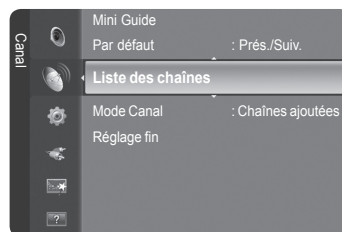

- ☑ **Utilisation des boutons de couleur dans la liste des chaînes**

- **Rouge** (Type de chaîne): Permet de basculer entre **TV**, **Radio**, **Donn/Outre** et **Tous**.
- **Vert** (Zoom): Agrandit ou réduit une chaîne.
- **Jaune** (Sélectionner): Sélectionne des listes de chaînes.
-  **TOOLS** (Outils): Affiche le menu **Supprimer** (ou **Ajouter**), **Ajouter aux favoris** (ou **Supprimer des favoris**), **Rappel de programme**, **Edit Channel Name**, **Modif. numéro chaîne**, **Tri des canaux**, **Verrouil.** (ou **Déverr.**), **Sélectionner tout** (ou **Désélectionner tout**) ou **Mémorisation Auto.** (Les menus Options peuvent varier en fonction de la situation.)

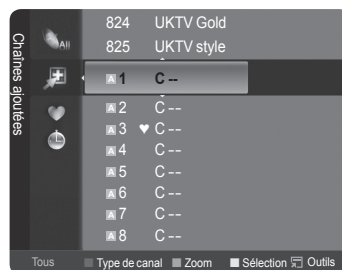

- ☑ **Icônes d'état des chaînes**

	Chaîne analogique.		Chaîne sélectionnée en appuyant sur le bouton jaune.
	Chaîne définie comme Favorite.		Programme en cours de diffusion.
	Chaîne verrouillée.		Programme réservé

- ☑ Appuyez sur le bouton **CH LIST** de la télécommande pour afficher les listes de chaînes.



- ☐ **Menu d'options de la liste des chaînes (dans Tous les canaux / Canaux ajoutés / Favoris)**

- ☑ Appuyez sur le bouton **TOOLS** pour utiliser le menu Outils.
- ☑ Les éléments du menu Options peuvent varier selon la chaîne.

■ Ajouter / Supprimé

Vous pouvez supprimer ou ajouter une chaîne afin d'afficher les chaînes de votre choix.

- ☑ Toutes les chaînes supprimées apparaîtront dans le menu **Tous les canaux**.
- ☑ Une chaîne grisée est une chaîne qui a été supprimée.
- ☑ Le menu **Ajouter** apparaît uniquement pour les chaînes supprimées.
- ☑ De la même manière, vous pouvez également ajouter une chaîne au menu **Canaux ajoutés** ou **Favoris**.



■ Ajouter aux favoris / Supprimer des favoris

Vous pouvez définir comme favorites les chaînes que vous regardez souvent.

-  Appuyez sur le bouton **TOOLS** pour afficher le menu **Outils**.
Vous pouvez également définir une chaîne favorite en sélectionnant **Outils** → **Ajouter aux favoris / Supprimer des favoris**

- ☑ Le symbole "♥" s'affiche et la chaîne est définie comme favorite.
- ☑ Toutes les chaînes favorites apparaîtront dans le menu **Favoris**.
- ☑ Pour sélectionner les chaînes favorites que vous avez configurées, appuyez sur le bouton **FAV.CH** de la télécommande.

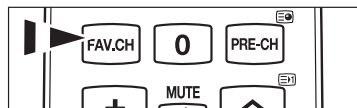

■ Ecoute programmée

Si vous réservez un programme que vous souhaitez regarder, la chaîne bascule automatiquement vers la chaîne réservée dans la liste de chaînes, même lorsque vous êtes en train de regarder une autre chaîne. Pour réserver un programme réglez d'abord l'heure actuelle. (reportez-vous à la page 25)

- ☑ Seules les chaînes mémorisées peuvent être sélectionnées.
- ☑ Vous pouvez régler directement la chaîne, le mois, le jour, l'heure et les minutes à l'aide du pavé numérique de la télécommande.
- ☑ Toutes les chaînes supprimées apparaîtront dans le menu **Programmé**.
- ☑ **Guide des programmes numérique et affichage des réservations**

Lorsqu'une chaîne numérique est sélectionnée et que vous appuyez sur le bouton ►, le Guide des programmes de la chaîne apparaît.

Vous pouvez réserver un programme en suivant les procédures décrites ci-dessus.

Suite...

- **Modifi. nom de chaîne** (chaîne analogique uniquement)
Les chaînes peuvent recevoir un libellé qui s'affichera chaque fois que la chaîne est sélectionnée.
 - ☑ Les chaînes numériques ont des noms qui leur sont automatiquement attribués et ne peuvent pas être modifiés.
- **Modif. numéro chaîne** (chaînes numériques uniquement)
Vous pouvez également modifier le numéro de chaîne à l'aide du pavé numérique de la télécommande.
- **Tri des canaux** (chaîne analogique uniquement)
Cette opération vous permet de changer les numéros de programme des canaux mémorisés. Cette opération peut s'avérer nécessaire après l'utilisation de la mémorisation automatique.
- **Verrouil. / Déverr.**
Vous pouvez verrouiller une chaîne afin qu'elle ne puisse pas être sélectionnée ni visualisée. Cette fonction n'est disponible que lorsque la fonction **Verrouillage Canal** est à **Marche**. (Voir page 23)
 - ☑ L'écran de saisie du code PIN apparaît. Entrez votre code PIN à quatre chiffres.
 - ☑ Le code PIN par défaut d'un nouveau téléviseur est "0-0-0-0". Vous pouvez modifier le code PIN en sélectionnant **Modifier PIN** dans le menu.
 - ☑ Le symbole "🔒" s'affiche et la chaîne est verrouillée.
- **Sélectionner tout / Désélectionner tout**
 - **Sélectionner tout:** Vous pouvez sélectionner toutes les chaînes de la liste des chaînes.
 - **Désélectionner tout:** Vous pouvez désélectionner toutes les chaînes sélectionnées dans la liste des chaînes.
 - ☑ Vous pouvez appliquer les fonctions Ajouter/Supprimer, Ajouter aux favoris/Supprimer des favoris, ou Verrouil./Déverrouiller à plusieurs chaînes à la fois. Sélectionnez les chaînes voulues et appuyez sur le bouton jaune pour traiter toutes les chaînes sélectionnées à la fois.
 - ☑ La marque ✓ s'affiche à gauche des chaînes sélectionnées.
 - ☑ La fonction **Désélectionner tout** n'est disponible que si au moins une chaîne est sélectionnée.
- **Mémorisation Auto**
 - ☑ Pour plus d'informations concernant le réglage des options, reportez-vous à la page 12.
 - ☑ Si une chaîne est verrouillée par la fonction **Verrouillage Canal**, la fenêtre de saisie du code PIN s'affiche.

☐ **Menu d'options de la liste des chaînes (dans Programmé)**

Vous pouvez voir, modifier ou supprimer une réservation.

- ☑ Appuyez sur le bouton **TOOLS** pour utiliser le menu Tools (Outils).
 - **Infos modif.:** Permet de modifier une réservation.
 - **Annuler progr.:** Permet d'annuler une réservation.
 - **Information:** Permet de visualiser une réservation (et d'en changer les données).
 - **Sélectionner tout:** Sélectionne tous les programmes réservés.

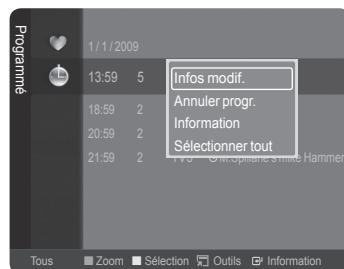

Réglage de l'image

Modification et rétablissement des paramètres d'image

❑ Mode

Vous pouvez sélectionner le type d'image qui correspond le mieux à vos exigences d'affichage.

- **Dynamique**: Sélectionne une image haute-définition pour les environnements lumineux.
- **Standard**: Sélectionne l'affichage optimal pour les environnements normaux.
- **Cinéma**: Sélectionne un affichage adapté aux environnements sombres.

 Appuyez sur le bouton **TOOLS** pour afficher le menu **Outils**.
Vous pouvez également définir le mode d'image en sélectionnant **Outils** → **Mode Image**.

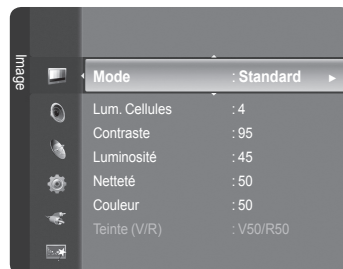

❑ Lum. Cellules / Contraste / Luminosité / Netteté / Couleur / Teinte (V/R)

Votre téléviseur dispose de plusieurs options qui vous permettent de régler la qualité de l'image.

- **Lum. Cellules**: Règle la luminosité des pixels.
 - **Contraste**: Règle le niveau de contraste.
 - **Luminosité**: Règle le niveau de luminosité.
 - **Netteté**: Règle la définition.
 - **Couleur**: Règle la saturation des couleurs via la barre à l'écran.
 - **Teinte (V/R)**: Plus on s'approche de Rouge 100, plus la couleur rouge est saturée.
- Sélectionnez un mode d'image à ajuster. Les valeurs ajustées sont enregistrées pour tous les modes d'image.
 - Lorsque vous modifiez les paramètres **Lum. Cellules**, **Contraste**, **Luminosité**, **Netteté**, **Couleur** ou **Teinte (V/R)**, l'écran se modifie en conséquence.
 - En mode Analog TV, Ext., AV, S-Video du système PAL, vous ne pouvez pas utiliser la fonction Teinte.
 - En mode PC, vous ne pouvez modifier que les options **Lum. Cellules**, **Contraste** et **Luminosité**.
 - Vous pouvez effectuer des réglages pour chaque appareil externe connecté à une entrée du téléviseur et les enregistrer.
 - L'énergie consommée pendant le fonctionnement peut être sensiblement réduite en baissant le niveau de luminosité de l'image. Cela réduira le coût de fonctionnement général.

❑ Paramètres avancés

Les nouveaux téléviseurs Samsung permettent d'effectuer des réglages d'image encore plus précis que les modèles précédents. Ce qui suit explique comment régler les paramètres détaillés de l'image.

- Paramètres avancés** est disponible dans les modes **Standard** et **Cinéma**.
- En mode **PC**, vous ne pouvez modifier que les options **Gamma** et **Balance blancs** parmi les **Paramètres avancés**.

■ Nuance de noir → Arrêt / Sombre / Plus sombre / Le plus sombre

Vous pouvez choisir le niveau de noir sur l'écran pour régler la profondeur de l'écran.

■ Contraste Dynam. → Arrêt / Bas / Moyen / Elevé

Vous pouvez régler le contraste de l'écran pour obtenir un contraste optimal.

■ Gamma

Vous pouvez régler l'intensité des couleurs primaires (rouge, vert, bleu).

■ Espace couleur

Un espace de couleur est une matrice de couleurs composée de rouge, de vert et de bleu. Sélectionnez votre espace de couleur préféré et appréciez la couleur la plus naturelle.

- **Auto.** : définit automatiquement la gamme de couleurs en fonction de la source vidéo d'entrée.
- **Natif**: définit une gamme de couleurs plus large en fonction de la source vidéo d'entrée.

■ Balance blancs

Vous pouvez régler la température des couleurs pour que celles-ci soient plus naturelles.

- **Aj. Rouge / Aj. Vert / Aj. Bleu / Regl. Rouge / Regl. vert / Regl. bleu**: La modification des valeurs de réglage permet d'actualiser l'écran que vous venez de retoucher.
- **Réinit.** : rétablit les valeurs par défaut de l'espace de couleur.

■ Carnation

Vous pouvez accentuer le ton chair de l'image.

- La modification des valeurs de réglage permet d'actualiser l'écran que vous venez de retoucher.

■ Netteté des contours → Arrêt / Marche

Vous pouvez faire ressortir la bordure des objets sur l'image.

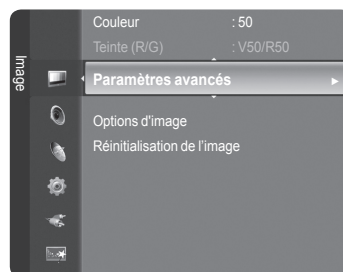

Suite...

❑ Options d'image

- ☑ En mode **PC**, vous ne pouvez modifier que les options **Nuance Coul.**, **Format** et **Protec brûl. écran** Protection dans le menu **Options d'image**.

■ Nuance Coul. → Froide / Normal / Chaude1 / Chaude2

Vous pouvez sélectionner la nuance de couleur la plus agréable au regard.

- ☑ Les valeurs réglées sont mémorisées en fonction du mode **Image** sélectionné.
- ☑ **Chaude1** ou **Chaude2** ne sont activées que lorsque le mode d'image est **Cinéma**.

■ Format

Vous pouvez sélectionner la taille d'image qui correspond le mieux à vos besoins d'affichage.

- **16/9 auto**: Sélectionne 16 :9 Auto comme format d'image.
- **16:9**: Met l'image au format 16:9.
- **Zoom large**: Ce menu permet d'afficher les images au format 4:3 à un format TV 16:9 en étirant l'image 4:3 verticalement.
- **Zoom**: Etire l'image au format 16:9 verticalement.
- **4:3**: Met l'image au format 4:3.
- **Adapter à l'écran**: Affiche le signal HD natif complet qui ne peut pas être visualisé à l'aide d'un téléviseur classique. Les options de taille de l'image peuvent varier en fonction de la source d'entrée.
- ☑ Les éléments disponibles peuvent varier en fonction du mode sélectionné.
- ☑ En mode **PC**, seuls les modes **16:9** et **4:3** peuvent être sélectionnés.
- ☑ Vous pouvez effectuer des réglages pour chaque appareil externe connecté à une entrée du téléviseur et les enregistrer.
- ☑ Une rémanence temporaire peut se produire lorsque vous affichez une image statique pendant une ou deux heures sur l'écran du téléviseur.
- ☑ **Zoom large**: Appuyez sur le bouton ► pour sélectionner **Position**, puis appuyez sur le bouton **ENTER** . Utilisez le bouton ▲ ou ▼ pour déplacer l'écran vers le haut ou le bas. Appuyez ensuite sur le bouton **ENTER** .
- ☑ **Zoom**: Appuyez sur le bouton ► pour sélectionner **Position**, puis appuyez sur le bouton **ENTER** . Appuyez le bouton ▲ ou ▼ pour déplacer l'image vers le haut et vers le bas. Appuyez ensuite sur le bouton **ENTER** . Appuyez sur le bouton ► pour sélectionner **Taille**, puis appuyez sur le bouton **ENTER** . Appuyez sur le bouton ▲ ou ▼ pour agrandir ou réduire la hauteur de l'image. Appuyez ensuite sur le bouton **ENTER** .
- ☑ Après avoir sélectionné l'option **Adapter à l'écran** en mode **HDMI** (1080i/1080p) ou **Component** (1080i/1080p): Sélectionnez **Position** à l'aide du bouton ◀ ou ▶. Utilisez le bouton ▲, ▼, ◀ ou ▶ pour déplacer l'image.
- ☑ **Réinit.**: Appuyez sur le bouton ◀ ou ▶ pour sélectionner **Réinit.**, puis appuyez sur le bouton **ENTER** . Vous pouvez initialiser le réglage.
- ☑ Si vous utilisez la fonction **Adapter à l'écran** avec l'entrée HDMI 720p, une ligne sera coupée en haut, en bas, à gauche et à droite, comme avec la fonction overscan.
- ☑ Vous pouvez sélectionner ces options en appuyant sur le bouton **P.SIZE** de la télécommande.

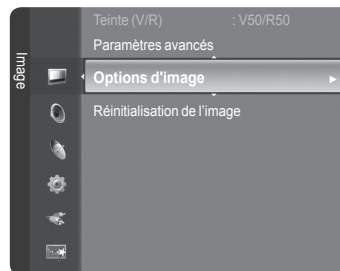

■ Mode écran

Lorsque vous fixez la taille de l'image à **16/9 auto** sur un téléviseur 16:9, vous pouvez déterminer la taille selon laquelle vous voulez afficher une image 4:3 WSS (Wide Screen Service, service d'écran large) ou rien. Chaque pays européen emploie une taille d'image ; cette fonction permet aux utilisateurs de sélectionner la leur.

- **16:9**: Met l'image au format 16:9.
- **Zoom large**: Ce menu permet d'afficher les images au format 4:3 à un format TV 16:9 en étirant l'image 4:3 verticalement.
- **Zoom**: Etire l'image au format 16:9 verticalement.
- **4:3**: Sélectionne 4:3 comme mode écran.
- ☑ Cette fonction n'est disponible qu'en mode **16/9 auto**.
- ☑ Cette fonction n'est pas disponible en mode **PC**, **Composante** ou **HDMI**.



■ NR numérique → Arrêt / Bas / Moyen / Elevé / Auto.

Si le signal de radiodiffusion reçu est faible, vous pouvez activer la fonction Digital Noise Reduction pour favoriser la réduction d'images fantômes ou statiques qui peuvent apparaître à l'écran.

- ☑ Lorsque le signal est faible, sélectionnez une autre option jusqu'à obtention de la meilleure image possible.

■ Niv. noir HDMI → Normal / Bas

Vous pouvez directement choisir le niveau de noir sur l'écran pour régler la profondeur de l'écran.

- ☑ Cette fonction n'est active que lorsque l'entrée externe se connecte à HDMI (signaux RVB).

■ Mode Film

Vous pouvez optimiser le mode d'image lorsque vous regardez des films.



- **Arrêt**: Traitement des images vidéo de base appliqué et aucune auto-détection des programmes film.
- **Auto**: Effectue automatiquement le réglage sur la meilleure qualité d'image entre les films et les programmes vidéo.

Suite...

■ Protection brûlure écran

Configure les options de protection contre la brûlure d'écran afin d'empêcher et de réduire la brûlure des pixels. Lorsqu'une image reste trop longtemps dans la même position, cela peut entraîner une brûlure définitive sur l'écran.

• **Modif. pixel:** Pour réduire le risque de brûlure d'écran, cet écran est équipé d'une technologie de prévention des brûlures. Cette fonction permet de régler le mouvement de l'image de bas en haut (verticale) et de gauche à droite (horizontal). Le réglage de l'horloge permet de programmer en quelques minutes la durée séparant les mouvements de l'image.

- Appuyez sur le bouton ▲ or ▼ pour activer (Marche) la fonction **Modif. pixel**, puis sur **ENTER** .
- Sélectionnez l'option souhaitée en appuyant sur le bouton ▲ or ▼, puis sur **ENTER** .
- Options disponibles: **Nbre horizont.**, **Nbre vertic.**, **Horloge**.
- Conditions optimales pour la modification des pixels

	Option	TV/Ext/AV/Composant/HDMI/PC
Nbre horizont.	0~4	2
Nbre vertic.	0~ 4	2
Horloge (minutes)	1~4 min	3 min

- La valeur de Pixel Shift peut changer selon le mode et la taille du moniteur (pouces).
 - Cette fonction n'est pas disponible en mode **Adapter à l'écran**.
- **Défilement:** cette fonction contribue à supprimer les images résiduelles à l'écran en déplaçant tous les pixels sur l'écran à plasma, selon un motif prédéfini. Utilisez cette fonction lorsque des images résiduelles ou des symboles apparaissent à l'écran, en particulier lorsque vous affichez une image fixe à l'écran pendant une longue période.
- **Gris de bord:** si vous regardez la télévision dans un rapport d'écran 4:3, l'écran est protégé contre tout dommage grâce à l'ajustement de la balance des blancs sur les côtés gauche et droit.
- **Sombre:** si le rapport d'écran est défini sur 4:3, les bords gauche et droit sont assombris.
 - **Clair:** si le rapport d'écran est défini sur 4:3, les bords gauche et droit sont éclaircis.

□ Réinitialisation de l'image → Réinitial. mode image / Annuler

Rétablit toutes les valeurs par défaut de l'image.

- Sélectionnez un mode d'image à rétablir. La fonction de réinitialisation est exécutée pour chaque mode d'image.

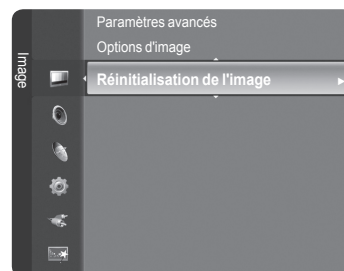

Configuration du téléviseur avec le PC

- Préréglage :** Appuyez sur le bouton **SOURCE** pour sélectionner le mode **PC**.

□ Réglage Automatique

Le réglage automatique permet à l'écran PC affiché sur le téléviseur d'être ajusté automatiquement en fonction du signal vidéo PC. Les valeurs des options Regl. Prec, Regl. Base et Position sont définies automatiquement.

- Cette fonction ne s'applique pas en mode DVI-HDMI .

 Appuyez sur le bouton **TOOLS** pour afficher le menu **Outils**. Vous pouvez également définir le réglage automatique en sélectionnant **Outils** → **Réglage Automatique**.

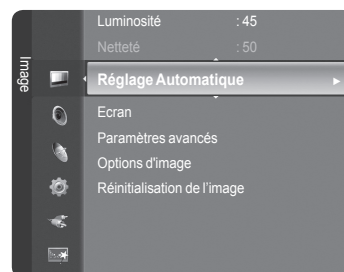

□ Ecran

■ Regl. Base

Règle la fréquence lorsque du bruit vertical apparaît à l'écran.

■ Regl. Prec

Eclaircit l'écran.

■ PC Position

Réglez la position de l'écran du PC si elle ne convient pas à l'écran du téléviseur. Appuyez sur le bouton ▲ ou ▼ pour régler la position verticale. Appuyez sur le bouton ◀ ou ▶ pour régler la position horizontale.

■ Réinitialiser Image

Vous pouvez rétablir les valeurs par défaut de tous les réglages d'image.

Ecran du PC

❑ Configuration de votre logiciel PC (instructions basées sur Windows XP)

Les paramètres d'affichage Windows indiqués ci-dessous sont ceux d'un ordinateur type. L'écran de votre PC sera probablement différent, selon votre version de Windows et votre carte vidéo. Cependant, même si les affichages diffèrent, les informations de configuration de base s'appliquent dans la plupart des cas. Dans le cas contraire, contactez le fabricant de votre ordinateur ou votre revendeur Samsung.

1. Cliquez sur "Panneau de configuration" dans le menu Démarrer de Windows.
2. Lorsque vous êtes sur l'écran du panneau de configuration, cliquez sur "Apparence et thèmes" et une boîte de dialogue apparaît.
3. Cliquez sur "Affichage". Une boîte de dialogue vous propose des options d'affichage.
4. Sélectionnez l'onglet 'Paramètres' dans la boîte de dialogue Propriétés de l'Affichage.

Réglage correct de la taille (résolution)

Optimal : 1920 x 1080 pixels

S'il existe une option de fréquence verticale sur votre boîte de dialogue des paramètres d'affichage, la valeur correcte est "60" ou "60Hz". Sinon, cliquez simplement sur "OK" pour quitter la boîte de dialogue.

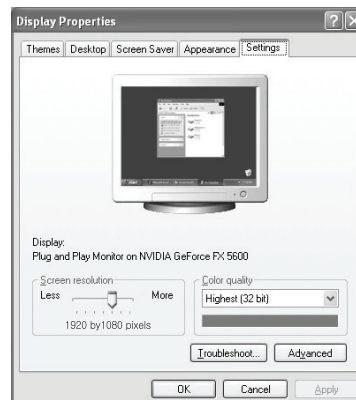

❑ Modes d'affichage

La taille et la position de l'écran varient en fonction du type d'écran du PC et de sa résolution. Les résolutions indiquées dans le tableau sont recommandées.

■ Entrée D-Sub et HDMI/DVI

Mode	Résolution	Fréquence horizontale (kHz)	Fréquence verticale (Hz)	Fréquence d'horloge pixels (MHz)	Polarité synchronisée (H/V)
IBM	640 x 350	31.469	70.086	25.175	+ / -
	720 x 400	31.469	70.087	28.322	- / +
MAC	640 x 480	35.000	66.667	30.240	- / -
	832 x 624	49.726	74.551	57.284	- / -
	1152 x 870	68.681	75.062	100.000	- / +
VESA CVT	720 x 576	35.910	59.950	32.750	- / +
	1152 x 864	53.783	59.959	81.750	- / +
	1280 x 720	44.772	59.855	74.500	- / +
	1280 x 720	56.456	74.777	95.750	- / +
	1280 x 960	75.231	74.857	130.000	- / +
VESA DMT	640 x 480	31.469	59.940	25.175	- / -
	640 x 480	37.861	72.809	31.500	- / -
	640 x 480	37.500	75.000	31.500	- / -
	800 x 600	37.879	60.317	40.000	+ / +
	800 x 600	48.077	72.188	50.000	+ / +
	800 x 600	46.875	75.000	49.500	+ / +
	1024 x 768	48.363	60.004	65.000	- / -
	1024 x 768	56.476	70.069	75.000	- / -
	1024 x 768	60.023	75.029	78.750	+ / +
	1152 x 864	67.500	75.000	108.000	+ / +
	1280 x 800	49.702	59.810	83.500	- / +
	1280 x 800	62.795	74.934	106.500	- / +
	1280 x 960	60.000	60.000	108.000	+ / +
	1280 x 1024	63.981	60.020	108.000	+ / +
	1280 x 1024	79.976	75.025	135.000	+ / +
	1360 x 768	47.712	60.015	85.500	+ / +
1440 x 900	55.935	59.887	106.500	- / +	
1440 x 900	70.635	74.984	136.750	- / +	
1680 x 1050	65.290	59.954	146.250	- / +	
VESA GTF	1280 x 720	52.500	70.000	89.040	- / +
	1280 x 1024	74.620	70.000	128.943	- / -
VESA DMT / DTV CEA	1920 x 1080p	67.500	60.000	148.500	+ / +

☑ Lorsque vous utilisez une connexion avec câble HDMI/DVI, vous devez utiliser la borne **HDMI IN 2 (DVI)**.

☑ Le mode entrelacé n'est pas pris en charge.

☑ Le téléviseur peut fonctionner de façon anormale si un format vidéo non standard est sélectionné.

Réglage du son

Changement de la norme Son

Mode → Standard / Musique / Cinéma / Voix claire / Personnel

Vous pouvez sélectionner le type d'effet sonore souhaité lorsque vous regardez un programme donné.

- Appuyez sur le bouton **TOOLS** pour afficher le menu **Outils**. Vous pouvez également définir le mode audio en sélectionnant **Outils** → **Mode Son**.

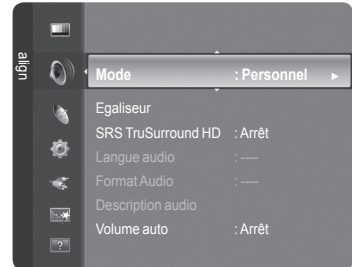

Egaliseur

Les paramètres du son peuvent être réglés selon vos préférences personnelles.

- Mode:** Vous pouvez sélectionner un mode sonore à votre convenance.
- Balance:** Définit la balance entre les haut-parleurs droit et gauche.
- 100Hz / 300Hz / 1KHz / 3KHz / 10KHz** (Réglage de la bande passante): Permet de régler le niveau de fréquences de la bande passante.
- Réinit.:** rétablit les valeurs par défaut de l'égaliseur.

SRS TruSurround HD → Arrêt / Marche

SRS TruSurround HD correspond à la technologie TruBass qui associe les fonctionnalités TruSurround et FOCUS.

SRS TruSurround HD permet de bénéficier du son Surround 5.1 virtuel au niveau des deux haut-parleurs du téléviseur.

Cette fonction offre des basses riches et améliore la résolution des hautes fréquences.

Cette fonction offre non seulement des basses profondes et riches avec un son grave mais améliore également la résolution avec les sons aigus.

- Si le son est anormal lors de l'écoute de musique sur le téléviseur, réglez l'égaliseur et la fonction **SRS TruSurround HD** (**Arrêt/Marche**).



TruSurround HD, SRS et le symbole  sont des marques de SRS Labs, Inc. La technologie **TruSurround HD** est protégée par la licence de SRS Labs, Inc.

- Vous pouvez sélectionner ces options en appuyant sur le bouton **SRS** de la télécommande.

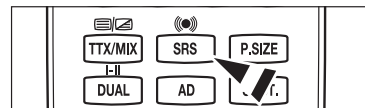

Langue audio (chaînes numériques uniquement)

Vous pouvez modifier la langue par défaut des sous-titres et de l'audio. Affiche les informations relatives à la langue pour le flot d'entrée.

- Vous pouvez sélectionner la langue uniquement parmi les langues en cours de diffusion.

Format Audio → MPEG / Dolby Digital (chaînes numériques uniquement)

Lorsque le son est émis à la fois par le haut-parleur principal et le récepteur audio, un effet d'écho peut se produire en raison de la différence de vitesse de décodage entre le haut-parleur principal et le récepteur audio. Dans ce cas, utilisez la fonction Haut-parleur TV.

- Vous pouvez sélectionner la langue uniquement parmi les langues en cours de diffusion.



Fabriqué sous licence de Dolby Laboratories. Dolby et le symbole du double D sont des marques déposées des laboratoires Dolby.

Description audio (chaînes numériques uniquement)

Il s'agit d'une fonction audio auxiliaire qui fournit une piste audio supplémentaire à l'intention des personnes malvoyantes. Cette fonction traite le flux audio relatif à la Description audio (AD) lorsqu'il est envoyé avec le son principal par le radiodiffuseur. Les utilisateurs peuvent activer ou désactiver la description audio et régler le volume.

- Vous pouvez sélectionner ces options en appuyant sur le bouton **AD** de la télécommande.

■ Description audio → Arrêt / Marche

Active ou désactive la fonction de description audio.

■ Volume

Permet d'ajuster le volume de la description audio.

- Volume** est actif lorsque **Description audio** est défini à **Marche**.

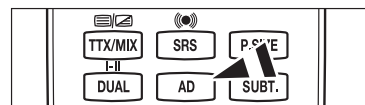

Volume auto → Arrêt / Marche

Chaque station de télédiffusion possède ses propres conditions de signal et il n'est donc pas facile de régler le volume chaque fois que vous changez de chaîne. Cette fonction vous permet de régler automatiquement le volume du canal désiré en réduisant la puissance sonore lorsque le signal de modulation est élevé ou en augmentant la puissance sonore lorsque le signal de modulation est faible.

Sélection Haut-parleur → Haut-parleur externe/Haut-parleur TV

Pour entendre le son par l'intermédiaire d'enceintes séparées, désactivez l'amplificateur interne.

Les boutons **–** **+**, **MUTE** ne fonctionnent pas lorsque la fonction **Sélection Haut-parleur** est réglée sur **Haut-parleur externe**.

Si vous sélectionnez **Haut-parleur externe** dans le menu **Sélection Haut-parleur**, les paramètres de son sont limités.

	Haut-parleurs internes du téléviseur	Sortie audio (Optique, Sortie G/D) vers système audio
	TV / Ext. / AV / Component / PC / HDMI	TV / Ext. / AV / Component / PC / HDMI
Haut-parleur TV	Sortie enceinte	Sortie son
Haut-parleur externe	Silence	Sortie son
Absence de signal vidéo	Silence	Silence

Réinitialisation du son → Réinitial. tout / Réinitial. mode son / Annuler

Vous pouvez ramener tous les réglages mémorisés à leur valeur par défaut.

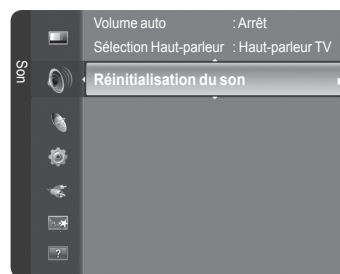

Sélection du mode Son

Lorsque vous réglez cette option sur **Dual I II**, le mode sonore actuel est affiché à l'écran.

	Type de programme Indication à l'écran	Indication à l'écran		
NICAM stéréo	Programme normal (Audio standard)	Mono (Usage normal)		
	Normal + Mono NICAM	NICAM	↔	Mono (Normal)
	NICAM Stéréo	NICAM stéréo	↔	Mono (Normal)
	NICAM DUAL-I/II	NICAM dual 1	→	NICAM dual 2 → Mono (Normal)
A2 stéréo	Programme normal (Audio standard)	Mono (Usage normal)		
	Bilingue ou DUAL-I/II	Dual I	↔	Dual II
	Stéréo	Stéréo	↔	Mono (Mono forcé)

Si le signal stéréo est faible et qu'une permutation automatique se produit, passez alors en Mono.

Cette fonction n'est activée qu'en son stéréo. Elle est désactivée en mode mono.

Cette fonction n'est disponible qu'en mode **TV**.

Vous pouvez sélectionner ces options en appuyant sur le bouton **DUAL** de la télécommande.

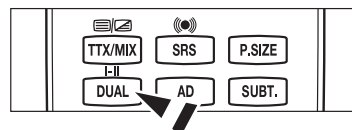

Description des fonctions

Utilisation du menu Setup

☐ Langue des menus

Vous pouvez sélectionner la langue des menus.

☐ Diffuser

■ Sous-titres

Vous pouvez activer ou désactiver la fonction sous-titres. Utilisez ce menu pour configurer le mode des sous-titres. "Normal" sélectionne les sous-titres de base ; "Malentendants" sélectionne les sous-titres pour personnes malentendantes.

- **Sous-titres** → **Arrêt / Marche**: Active ou désactive les sous-titres.
- **Mode** → **Normal / Malentendants**: Configure le mode des sous-titres.
- **Langue des sous-titres**: Configure la langue des sous-titres.

- ☑ Si le programme visionné n'offre pas de fonction "Malentendants", le mode **Normal** est automatiquement activé même si le mode **Malentendants** est sélectionné.
- ☑ L'anglais est la langue par défaut si la langue sélectionnée n'est pas disponible.
- ☑ Vous pouvez sélectionner ces options en appuyant sur le bouton **SUBT.** de la télécommande.

■ Texte numérique → Désactiver / Active

Si le programme est diffusé avec du texte numérique, cette fonction est activée.

☑ MHEG (Multimedia and Hypermedia Information Coding Experts Group)

Norme internationale pour les systèmes de codage des données utilisés avec le multimédia et l'hypermédia. Niveau supérieur à celui du système MPEG, qui inclut de l'hypermédia à liaison de données tel que des images fixes, le service de caractères, l'animation, les fichiers graphiques et vidéo et les données multimédia. MHEG est une technologie utilisateur d'interaction de durée d'utilisation appliquée à divers domaines, dont la vidéo à la demande (VOD), la télévision interactive (ITV), le commerce électronique, la téléformation, la téléconférence, les bibliothèques numériques et les jeux en réseau.

■ Langue du télétexte

Vous pouvez définir la langue du télétexte en sélectionnant le type de langue.

- ☑ L'anglais est la langue par défaut si la langue sélectionnée n'est pas disponible.

■ Préférence

- **Première Langue Audio/Deuxième Langue Audio/Langue princ. sous-titres/Langue sec. sous-titres/Première Langue Télétexte/Deuxième Langue Télétexte**

Cette fonction permet de sélectionner une des langues disponibles. La langue sélectionnée ici est la Langue par défaut lorsque l'utilisateur sélectionne un canal.

Si vous changez la langue, les options Langue des sous-titres, Langue audio et Langue du télétexte du menu Langue sont automatiquement modifiées en conséquence.

Les options Langue des sous-titres, Langue audio et Langue du télétexte du menu Langue présentent une liste des langues prises en charge par la chaîne actuelle et la langue sélectionnée est mise en surbrillance. Si vous modifiez le réglage des langues, la nouvelle sélection n'est valable que pour le canal actuel. Le nouveau réglage n'affecte pas la langue des sous-titres principale, la langue audio principale ni la langue télétexte principale sélectionnées dans le menu de préférences.

■ Interface commune

• Installation de la carte d'interface commune (CI)

1. Achetez le module CI CAM en vous rendant chez le revendeur le plus proche ou par téléphone.
2. Insérez la CI CARD dans la CAM dans la direction indiquée par la flèche jusqu'à ce qu'elle soit emboîtée.
3. érez la CAM avec la CI CARD installée dans la fente de l'interface commune.
- ☑ Insérez la CAM dans la direction indiquée par la flèche, juste au-dessus de l'extrémité, pour qu'elle soit parallèle à la fente.
4. Vérifiez si une image est visible sur un canal à signal brouillé

• CI Menu

Cela aide l'utilisateur à sélectionner un élément du menu pris en charge par CAM. Sélectionnez le menu CI dans le menu PC Card.

• Infos sur l'application

Contient des informations relatives à la CAM insérée dans la fente CI et les affiche.

Les Application Info concernent la CI CARD. Vous pouvez installer la CAM que le téléviseur soit allumé ou éteint.

- ☑ Il se peut que le module CAM ne soit pas pris en charge dans certains pays ou régions. Vérifiez auprès de votre revendeur agréé.

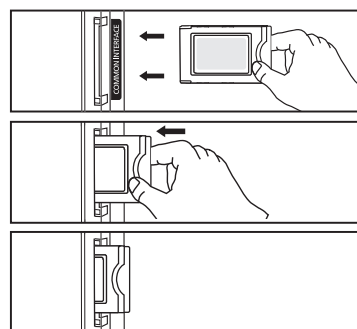
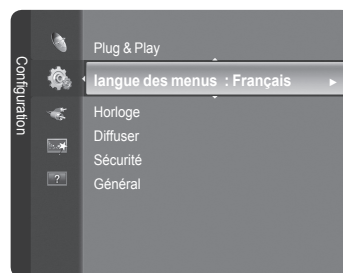

❑ Sécurité

■ Verrouillage Canal → Arrêt / Marche

Cette fonction permet d'empêcher que des utilisateurs non autorisés, tels que des enfants, regardent des programmes inappropriés, en désactivant la vidéo et l'audio.

- ☑ Avant que l'écran de configuration s'affiche, l'écran de saisie du code PIN apparaît. Entrez votre code PIN à quatre chiffres.
- ☑ Le code PIN par défaut d'un nouveau téléviseur est '0-0-0-0'. Vous pouvez modifier le code PIN en sélectionnant **Modifier PIN** dans le menu.
- ☑ Vous pouvez verrouiller certaines chaînes dans la liste des chaînes. (reportez-vous à la page 15)
- ☑ **Verrouillage Canal** est uniquement disponible en mode TV.

■ Verrouillage parental

Cette fonction permet d'empêcher certains utilisateurs, par exemple des enfants, de regarder des émissions inappropriées, en les protégeant à l'aide d'un code de 4 chiffres défini par l'utilisateur.

- ☑ Avant que l'écran de configuration s'affiche, l'écran de saisie du code PIN apparaît. Entrez votre code PIN à quatre chiffres.
- ☑ Le code PIN par défaut d'un nouveau téléviseur est '0-0-0-0'. Vous pouvez modifier le code PIN en sélectionnant **Modifier PIN** dans le menu.
- ☑ Une fois la signalétique définie, le symbole "🔒" s'affiche.
- ☑ **Autortout**: est uniquement disponible en mode TV.
Bloq. tout: n'est pas disponible lorsque le mode PIP est activé.

■ Modifier PIN

Vous pouvez changer le code personnel demandé pour pouvoir configurer le téléviseur.

- ☑ Avant que l'écran de configuration s'affiche, l'écran de saisie du code PIN apparaît. Entrez votre code PIN à quatre chiffres.
- ☑ Le code PIN par défaut d'un nouveau téléviseur est '0-0-0-0'.
- ☑ Si vous avez oublié le code, appuyez sur les boutons de la télécommande dans l'ordre suivant, ce qui remet le code à '0-0-0-0': **POWER** (Arrêt), **MUTE**, **8**, **2**, **4**, **POWER** (Marche).

❑ Général

■ Mode Jeu → Arrêt / Marche

En reliant le téléviseur à une console de jeu telle que PlayStation™ ou Xbox™, vous pouvez profiter d'une expérience de jeu plus réaliste en sélectionnant le menu de jeu.

- Lorsque le mode jeu est défini sur Marche
 - Le **mode Image** est automatiquement défini sur **Standard** et ne peut pas être changé.
 - Le **mode son** est automatiquement défini sur **Personnel** et ne peut pas être changé. Réglez le son à l'aide de l'égaliseur.
 - La fonction **Réinit.** du menu **Son** est activée. Elle rétablit les valeurs par défaut de l'égaliseur.
- ☑ Le **mode jeu** n'est pas disponible en mode TV classique ou lorsqu'il est défini sur **Arrêt**.
- ☑ Si l'image est de mauvaise qualité alors qu'un périphérique externe est connecté au téléviseur, vérifiez l'état du **mode jeu**.
- ☑ Si vous affichez le menu TV en **mode jeu**, l'écran tremble légèrement.
- ☑ La marque (🎮) s'affiche à l'écran. Elle signifie que le **mode jeu** est défini sur Marche avec la source sélectionnée.
- ☑ Cette fonction ne prend en charge que la fonction Jeu.
- ☑ Le **mode jeu** n'est pas disponible en mode **PC**.

■ Mode éco.

Cette fonction règle la luminosité du téléviseur afin de réduire la consommation d'énergie. Lorsque vous regardez la télévision le soir, réglez l'option du mode **Mode éco.** sur **Elevé** pour reposer vos yeux et réduire la consommation d'énergie.

Si vous sélectionnez **Image désactivée**, l'écran s'éteint. Seul le son est émis. Appuyez à nouveau sur ce bouton pour désactiver la fonction **Image désactivée**.

- ☑ La fonction **Image désactivée** n'est pas prise en charge dans le menu Outils.

☑ Appuyez sur le bouton **TOOLS** pour afficher le menu **Outils**.
Vous pouvez également définir l'option d'économie d'énergie en sélectionnant **Outils** → **Mode éco.**

■ Mélodie → Arrêt / Bas / Moyen / Elevé

La mélodie de mise sous/hors tension du téléviseur peut être ajustée.

- ☑ **Aucune mélodie n'est lue dans les cas suivants**
 - Aucun son n'est émis par le téléviseur car le bouton **MUTE** a été enfoncé.
 - Aucun son n'est émis par le téléviseur car le bouton **Volume** (Volume) a été enfoncé.
 - Lorsque le téléviseur est éteint par la fonction **Veille**.

Réglage de l'heure

☐ Horloge

Le réglage de l'horloge est nécessaire pour utiliser les différentes fonctions de la minuterie de la télévision.

- ☑ L'heure actuelle s'affiche à chaque fois que vous appuyez sur le bouton **INFO**.
- ☑ Si vous débranchez le cordon d'alimentation, vous devrez régler à nouveau l'horloge.

■ Mode Horloge

Vous pouvez définir l'heure actuelle manuellement ou automatiquement.

- **Auto.**: Règle automatiquement l'heure en fonction de signaux diffusés.
- **Manuel**: Permet de régler l'heure manuellement.

■ Réglage. Horloge

Vous pouvez définir l'heure actuelle.

- ☑ Sélectionnez cette option lorsque **Mode Horloge** est à **Manuel**.
- ☑ Vous pouvez régler directement **Le mois, Le jour, Les heures et Les minutes** en appuyant sur les boutons numériques de la télécommande.

☐ Veille → Arrêt / 30 min. / 60 min. / 90 min. / 120 min. / 150 min. / 180 min.

La minuterie de mise en veille coupe automatiquement la télévision après une durée préréglée.

- ☑ Le téléviseur passe automatiquement en mode veille lorsque le minuteur atteint 0.
- ☑ Pour annuler la fonction **Veille**, sélectionnez **Arrêt**.

☑ Appuyez sur le bouton **TOOLS** pour afficher le menu **Outils**.
Vous pouvez également définir la minuterie de veille d'image en sélectionnant **Outils** → **Veille**.

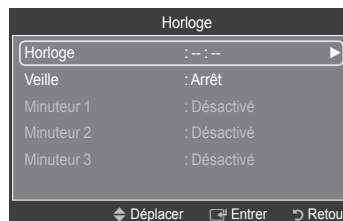
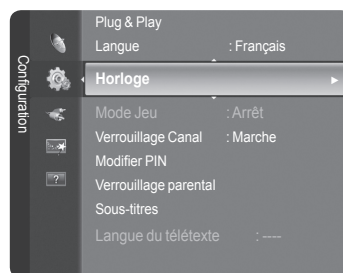

☐ Minuteur 1 / Minuteur 2 / Minuteur 3

Trois réglages différents de mise en marche/arrêt peuvent être définis.

- **Période d'activation**: Sélectionnez les heures et les minutes et l'action activer/désactiver. (Pour activer le minuteur selon les réglages définis, choisissez **Activer**.)
- **Période de désactivation**: Sélectionnez les heures et les minutes et l'action activer/désactiver. (Pour activer le minuteur selon les réglages définis, choisissez **Activer**.)
- **Volume**: Sélectionnez le niveau de volume désiré.
- **Antenne**: Vous pouvez sélectionner DTV ou ATV lorsque le téléviseur s'allume automatiquement.
- **Canal**: permet de sélectionner la chaîne de votre choix.
- **Répétition**: Sélectionnez **Une fois, Ts jours, Lun - Ven, Lun - Sam, Sam - Dim** ou **Manuel**.
 - ☑ Lorsque **Manuel** est sélectionné, appuyez sur le bouton ► pour sélectionner le jour de la semaine. Appuyez sur le bouton **ENTER** sur le jour de votre choix. Le symbole ✓ apparaît alors.
- ☑ Vous devez préalablement régler l'horloge.
- ☑ Vous pouvez régler les heures, les minutes et les chaînes directement à l'aide du pavé numérique de la télécommande.
- ☑ **Mise hors tension automatique**

Lorsque vous définissez la minuterie sur On, le téléviseur s'éteint si aucune commande n'est activée dans les 3 heures qui suivent la mise sous tension. Cette fonction est disponible uniquement lorsque la minuterie est définie sur On ; elle permet d'éviter toute surchauffe occasionnée par une utilisation prolongée du téléviseur.

Liste Source / Modif. Nom

☐ Liste Source

Permet de sélectionner le téléviseur ou d'autres sources d'entrée externes comme les lecteurs DVD ou les décodeurs câble/récepteurs satellite (boîtiers décodeurs) connectés au téléviseur. Permet de sélectionner la source d'entrée de votre choix.

■ TV, Ext., AV, PC, Component, HDMI1, HDMI2/DVI, HDMI3.

- ☑ Vous ne pouvez sélectionner que les appareils externes connectés au téléviseur. Dans **Liste Source**, les entrées connectées sont mises en surbrillance et affichés en début de liste. Les entrées non connectées apparaissent dans le bas de la liste.
- ☑ Utilisation des boutons de couleur de la télécommande dans la liste des sources
 - **Rouge** (Refresh): Actualise la liste des unités externes se connectant.
 - **TOOLS** (Outils): Affiche les menus **Modif. Nom** et **Information**.
- ☑ Appuyez sur le bouton **SOURCE** de la télécommande pour afficher une source de signal externe. Le Mode TV peut être sélectionné en appuyant sur le bouton **TV**, les boutons numériques (**0-9**) et le bouton **P** \wedge / \vee de la télécommande.

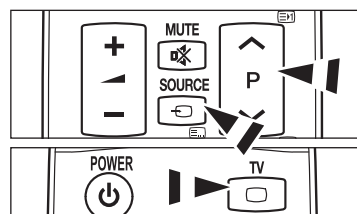
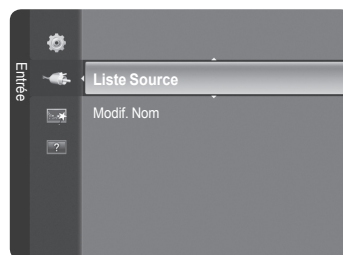

☐ Modif. Nom

Vous pouvez nommer le périphérique connecté aux prises d'entrée pour faciliter la sélection de la source d'entrée.

■ Magnétoscope / DVD / Décodeur Câble / Décodeur satellite / Décodeur PVR / Récepteur AV / Jeu / Caméscope / PC / DVI PC / DVI / TV / IPTV / Blu-ray / HD DVD / DMA

- ☑ Lorsqu'un PC d'une résolution de 1920x1080@60Hz, est branché sur le port **HDMI IN 2 (DVI)**, vous devez régler le mode **HDMI2/DVI** sur **PC** dans **Modif. Nom** du mode **Entrée**.

Programme pris en charge

Diagnostic automatique

■ Test de l'image, Test du son, Informations de signal

En cas de problème en relation avec l'image, le son ou le signal, effectuez le test. Vous pouvez vérifier l'état du problème.

- Si les haut-parleurs du téléviseur restent muets, avant d'effectuer le test du son, vérifiez que l'option **Sélection du haut-parleur** est réglée sur **Haut-parleur TV** dans le menu **Son**.
- La mélodie est diffusée pendant le test, même si l'option **Sélection du haut-parleur** est réglée sur **Haut-parleur externe** ou si le son a été désactivé en appuyant sur le bouton **MUTE**.
- Si l'indicateur d'intensité du signal indique que celui-ci est faible, réglez physiquement votre antenne afin d'en augmenter l'intensité. Continuez à régler l'antenne jusqu'à trouver la position offrant le signal le plus puissant.

Mise à niveau du logiciel

Pour garder le produit à jour avec les nouvelles fonctions de télévision numérique, des mises à jour logicielles sont régulièrement diffusées via le signal de télévision normal. Le téléviseur détecte automatiquement ces signaux et affiche la bannière de mise à jour logicielle. Vous avez le choix d'installer ou non la mise à jour.

■ USB

Insérez dans le téléviseur un lecteur USB contenant la mise à niveau du microprogramme. Veillez à ne pas couper l'alimentation ni retirer le lecteur USB pendant l'application des mises à niveau. Une fois la mise à niveau du micrologiciel terminée, le téléviseur se met automatiquement hors puis sous tension. Vérifiez la version du micrologiciel une fois les mises à niveau terminées. Lorsque le logiciel est mis à niveau, les paramètres vidéo et audio définis reprennent leur valeur par défaut (d'usine).

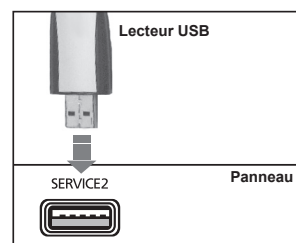

■ Canal

Met à niveau le logiciel à l'aide du signal diffusé.

■ Mise à niveau en mode veille

Pour poursuivre la mise à jour du logiciel en gardant le téléviseur sous tension, sélectionnez Marche en appuyant sur le bouton **▲** ou **▼**. Une mise à jour manuelle a lieu automatiquement 45 minutes après l'entrée en mode veille. Etant donné que le courant est activé de façon interne, l'écran peut s'allumer brièvement pour le produit. Le phénomène peut se poursuivre durant une heure jusqu'à ce que la mise à jour logicielle soit terminée.

■ Autre logiciel

Remplace le logiciel actuel.

Guide de connexion HD

Une brève instruction concernant la manière d'obtenir le meilleur de votre téléviseur HDTV s'affiche. Nous offrons le mode de connexion des périphériques HD.

Contacter Samsung

Vous pouvez accéder au centre d'appel et au site Web de Samsung, ainsi qu'à des informations sur le produit.

- Pour passer à la page précédente ou suivante, appuyez sur le bouton **▲** ou **▼**.

A propos de Anynet+

Connexion d'appareils Anynet+

Anynet+ est une fonction qui vous permet de contrôler tous les appareils Samsung connectés compatibles Anynet+ avec votre télécommande Samsung.

Le système Anynet+ peut être utilisé uniquement avec les appareils Samsung disposant de la fonction Anynet+. Afin de vérifier que votre appareil Samsung dispose de cette fonction, assurez-vous qu'il comporte le logo Anynet+.

❑ Connexion à un téléviseur

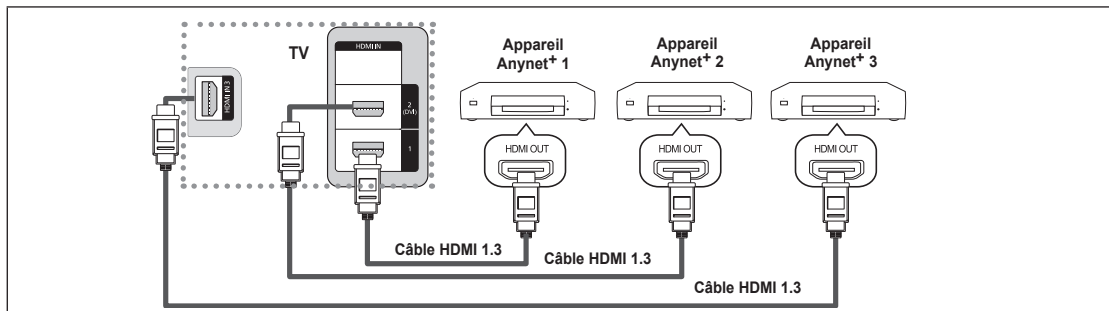

1. A l'aide du câble HDMI, reliez la prise [HDMI IN 1], [HDMI IN 2(DVI)] ou [HDMI IN 3] du téléviseur à la prise HDMI OUT de l'appareil Anynet+ correspondant.

❑ Connexion à un système

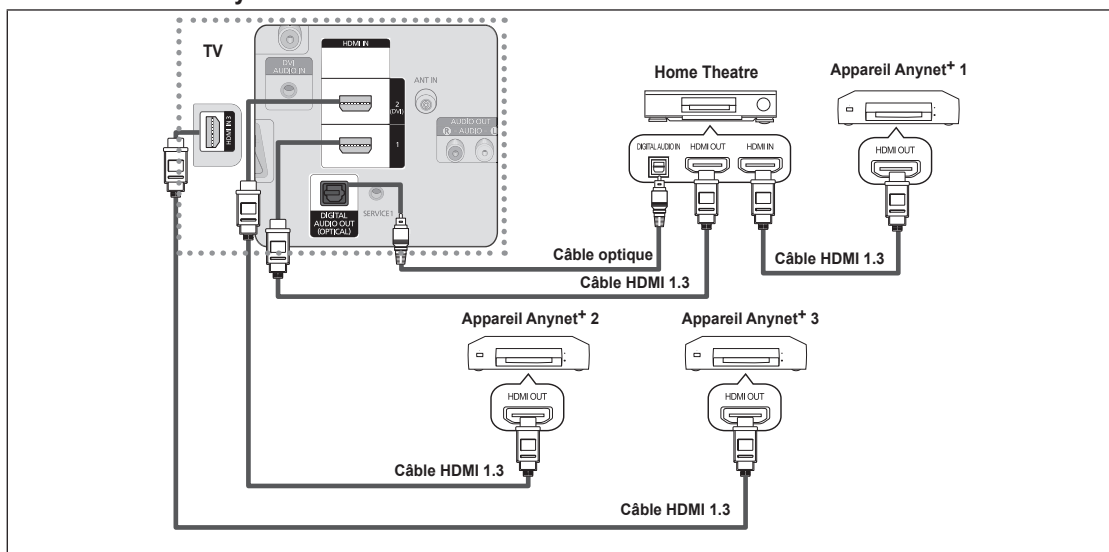

1. A l'aide du câble HDMI, reliez la prise [HDMI IN 1], [HDMI IN 2(DVI)] ou [HDMI IN 3] du téléviseur à la prise HDMI OUT de l'appareil Anynet+ correspondant.
 2. A l'aide du câble HDMI, reliez la prise HDMI IN du système home cinéma à la prise HDMI OUT de l'appareil Anynet+ correspondant.
- ☑ Connectez le câble optique entre la prise DIGITAL AUDIO OUT (OPTICAL) (SORTIE AUDIO NUMÉRIQUE (OPTIQUE)) de votre téléviseur et l'entrée Digital Audio (Audio numérique) de votre système home cinéma.
 - ☑ En suivant les instructions de connexion ci avant, la prise optique alimente uniquement les périphériques audio 2 canaux. Vous entendrez du son uniquement au niveau des haut-parleurs gauche et droit avants de votre système home cinéma et du caisson de basses. Pour écouter des chaînes audio 5.1, branchez la prise DIGITAL AUDIO OUT (OPTIQUE) (SORTIE AUDIO NUMÉRIQUE (OPTIQUE)) du lecteur DVD ou du décodeur câble/récepteur satellite (c.-à-d. appareil Anynet 1 ou 2) directement sur l'amplificateur ou sur un système home cinéma, et non sur le téléviseur.
 - ☑ Connexion uniquement à un seul système home cinéma.
 - ☑ Vous pouvez connecter un appareil Anynet+ à l'aide du câble HDMI 1.3. Certains câbles HDMI peuvent ne pas prendre en charge les fonctions Anynet+.
 - ☑ Anynet+ fonctionne si l'appareil AV compatible est en mode Veille (Standby) ou en marche (On).
 - ☑ Anynet+ prend en charge jusqu'à 12 appareils AV. Vous pouvez connecter jusqu'à 3 appareils du même type.

Configuration d'Anynet+

- Appuyez sur le bouton **TOOLS** pour afficher le menu **Outils**. Vous pouvez également afficher le menu Anynet+ en sélectionnant **Outils** → **Anynet+(HDMI-CEC)**.

Configuration

Anynet+(HDMI-CEC) → Arrêt / Marche

Pour utiliser la fonction Anynet+, l'option **Anynet+ (HDMI-CEC)** doit être activée **Marche**.

- Lorsque la fonction **Anynet+ (HDMI-CEC)** est désactivée, toutes les activités associées à Anynet+ sont indisponibles.

Arrêt automatique → Oui / Non

Extinction automatique d'un appareil Anynet+ lorsque le téléviseur est mis hors tension

- La source active sur la télécommande doit être définie sur TV pour pouvoir utiliser la fonction Anynet+.
- Si vous réglez **Arrêt automatique** sur **Oui**, les appareils externes connectés s'éteignent lorsque le téléviseur est mis hors tension. Toutefois, si un appareil externe est en train d'enregistrer, il peut ne pas s'éteindre.

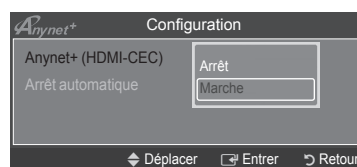
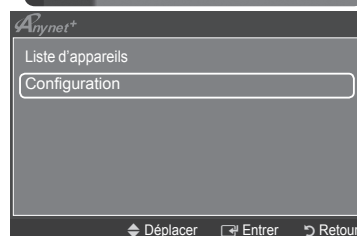
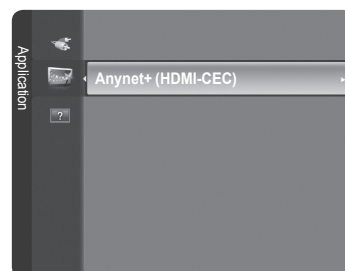

Recherche d'appareils Anynet+ et basculement entre des appareils

- Appuyez sur le bouton **TOOLS**. Appuyez sur le bouton **ENTER** pour sélectionner **Anynet+ (HDMI-CEC)**.
- Appuyez sur le bouton **▲** ou **▼** pour sélectionner **Liste d'appareils**, puis appuyez sur le bouton **ENTER**.
 - La liste des appareils Anynet+ connectés au téléviseur s'affiche. Si l'appareil désiré est introuvable, appuyez sur le bouton rouge pour chercher des appareils.
 - Le menu **Liste d'appareils** n'apparaît que si **Anynet+ (HDMI-CEC)** est activée dans le menu **Configuration**.
- Appuyez sur le bouton **▲** ou **▼** pour sélectionner un appareil, puis appuyez sur le bouton **ENTER**. Vous passez ainsi à l'appareil sélectionné.
 - Le basculement vers l'appareil sélectionné peut prendre 2 minutes. Il est impossible d'annuler l'opération de basculement.
 - Le temps nécessaire pour rechercher les appareils dépend du nombre d'appareils connectés.
 - Au terme de la recherche d'appareils, le nombre d'appareils trouvés n'est pas indiqué.
 - Bien que le téléviseur examine automatiquement la liste des périphériques lorsque le téléviseur est mis sous tension avec le bouton marche/arrêt, les périphériques connectés au téléviseur alors que celui-ci est déjà allumé ou dans certaines autres conditions ne sont pas automatiquement affichés dans la liste. Appuyez sur le bouton rouge pour rechercher le périphérique connecté.
 - Si vous avez choisi un mode d'entrée externe en appuyant sur le bouton **SOURCE**, il est impossible d'utiliser la fonction Anynet+. Veuillez à basculer vers un appareil Anynet+ à l'aide de la **Liste d'appareils**.



Suite...







☐ Menu Anynet+



Le menu **Anynet+** varie selon le type et l'état des appareils Anynet+ connectés au téléviseur.

Menu Anynet+	Description
Voir télévision	Le mode Anynet+ change en mode de diffusion TV.
Liste d'appareils	Affiche la liste des appareils Anynet+.
(nom_appareil) Menu	Affiche les menus du périphérique connecté. Par exemple, si un enregistreur de DVD est connecté, son menu de disques s'affiche.
(nom_appareil) INFO	Affiche le menu de lecture de l'appareil connecté. Par exemple, si un enregistreur de DVD est connecté, son menu de lecture s'affiche.
Enregistrer: (*enregistreur)	Lance immédiatement l'enregistrement avec l'enregistreur. (Cette fonction n'est disponible que pour les périphériques prenant en charge la fonction d'enregistrement.)
(*enregistreur) Réserver l'enregistrement	Permet de réserver un enregistrement pour l'enregistreur. (Cette fonction n'est disponible que pour les périphériques prenant en charge la fonction de réservation.)
Arrêter Enr.: (*enregistreur)	Arrête l'enregistrement.
Récepteur	Le son est émis par l'intermédiaire du récepteur.

- ☑ Si plusieurs enregistreurs sont connectés, il s'affichent sous la forme (*enregistreur) ; si un seul enregistreur est connecté, son nom est affiché (*nom_appareil).



☐ Boutons de la télécommande du téléviseur disponibles en mode Anynet+

Type d'appareil	Mode de fonctionnement	Boutons disponibles
Appareil Anynet+	Après le basculement vers cet appareil, lorsque son menu s'affiche à l'écran.	Touches numériques ▲/▼/◀/▶/Boutons ENTER  Boutons de couleur / bouton EXIT
	Après le basculement vers l'appareil, pendant la lecture d'un fichier	◀◀ (recherche vers l'arrière) / ▶▶ (recherche vers l'avant) ◻ (Arrêt) / ▶ (Lecture) / ◻ (Pause)
Appareil à tuner intégré	Après le basculement vers l'appareil, lorsque vous regardez un programme télévisé	Bouton P  / 
Appareil audio	Lorsque le récepteur est activé	 (+) /  Bouton  MUTE Bouton

- ☑ La fonction Anynet+ est utilisable uniquement lorsque la source active sur la télécommande est définie sur TV.
 ☑ Le bouton  ne fonctionne que lorsque l'appareil est dans un état où l'enregistrement est possible.
 ☑ Il est impossible de commander des appareils Anynet+ à l'aide des boutons situés sur le téléviseur. Les appareils Anynet+ ne peuvent être commandés qu'au moyen de la télécommande du téléviseur.
 ☑ Il se peut que la télécommande du téléviseur ne fonctionne pas dans certaines situations. Dans ce cas, sélectionnez de nouveau l'appareil Anynet+.
 ☑ Les fonctions d'Anynet+ ne fonctionnent pas sur les produits d'autres fabricants.
 ☑ Les opérations ,  peuvent varier en fonction de l'appareil.

Enregistrement

Vous pouvez enregistrer un programme télévisé à l'aide d'un enregistreur Samsung.

- Appuyez sur le bouton **TOOLS**. Appuyez sur le bouton **ENTER**  pour sélectionner **Anynet+ (HDMI-CEC)**.
- Appuyez sur le bouton ▲ ou ▼ pour sélectionner **Enregistrer: (nom_appareil)**, puis appuyez sur le bouton **ENTER** . L'enregistrement débute.

☑ S'il y a plusieurs enregistreurs

Si plusieurs enregistreurs sont connectés, la liste de ces appareils s'affiche. Appuyez sur le bouton ▲ ou ▼ pour sélectionner un appareil, puis appuyez sur le bouton **ENTER** . L'enregistrement débute.

☑ Si l'enregistreur n'est pas affiché

Sélectionnez **Liste d'appareils** et appuyez sur le bouton rouge pour chercher des appareils.

- ☑ Vous pouvez effectuer un enregistrement en sélectionnant **Enregistrer: (nom_appareil)**.
 ☑ Vous enregistrez  alors ce que vous regardez. Si vous regardez une vidéo provenant d'un autre appareil, cette vidéo est enregistrée.
 ☑ Avant d'enregistrer, vérifiez la connexion de la prise d'antenne au périphérique d'enregistrement. Afin de connecter correctement une antenne à un périphérique d'enregistrement, reportez-vous à la documentation de ce dernier.



Ecoute via un récepteur (home cinéma)

Le son peut être émis par l'intermédiaire d'un récepteur au lieu de l'enceinte du téléviseur.

- Appuyez sur le bouton **TOOLS**. Appuyez sur le bouton **ENTER** pour sélectionner **Anynet+** (**HDMI-CEC**).
 - Appuyez sur le bouton **▲** or **▼** pour sélectionner **Récepteur**. Appuyez sur le bouton **◀** ou **▶** pour sélectionner **Marche** ou **Arrêt**.
- Si votre récepteur ne prend en charge que l'audio, il peut ne pas apparaître dans la liste des appareils.
 - Le récepteur fonctionnera lorsque vous aurez correctement raccordé la prise d'entrée optique du récepteur à la prise de sortie optique du téléviseur.
 - Lorsque le récepteur (home cinéma) est activé, vous pouvez écouter le son sortant de la prise optique du téléviseur. Lorsque le téléviseur affiche un signal DTV(air), il envoie un son 5.1 au récepteur du home cinéma. Lorsque la source est un composant numérique (p. ex. DVD) connecté au téléviseur TV via HDMI, seul un son 2 voies est diffusé par le récepteur du home cinéma.
 - Si une coupure de courant se produit alors que l'option **Récepteur** est définie sur **Marche** (câble d'alimentation débranché ou panne de courant), il se peut que l'option **Sélection Haut-parleur** soit définie sur **Haut-parleur externe** lorsque vous rallumez le téléviseur. (Voir page 22)



Dépannage d'Anynet+

Symptôme	Solution
Anynet+ ne fonctionne pas.	<ul style="list-style-type: none"> • Vérifiez si l'appareil est compatible Anynet+. Le système Anynet+ ne prend en charge que les appareils compatibles Anynet+. • Connexion à un seul récepteur (home cinéma). • Vérifiez si le cordon d'alimentation de l'appareil Anynet+ est bien connecté. • Vérifiez la connexion des câbles vidéo/audio/HDMI 1.3 de l'appareil Anynet+. • Vérifiez qu'Anynet+ (HDMI-CEC) est défini sur Marche dans le menu de configuration Anynet+. • Vérifiez si la télécommande du téléviseur est en mode TV. • Vérifiez qu'il s'agit d'une télécommande exclusive Anynet+. • Anynet+ ne fonctionne pas dans toutes les conditions. (Recherche de chaînes, fonctionnement de WISELINK pro, Plug & Play, etc.) • Lorsque vous branchez ou retirez le câble HDMI 1.3, veillez à relancer une recherche de périphérique ou à éteindre et rallumer votre téléviseur. • Vérifiez que la fonction Anynet+ du périphérique Anynet+ est activée.
Je veux démarrer Anynet+.	<ul style="list-style-type: none"> • Assurez-vous que l'appareil Anynet+ est bien connecté au téléviseur et assurez-vous que la fonction Anynet+ (HDMI-CEC) est réglée sur Marche dans le menu Setup d'Anynet+. • Appuyez sur le bouton TV de la télécommande pour allumer le téléviseur. Appuyez ensuite sur le bouton TOOLS pour afficher le menu Anynet+ et sélectionnez le menu désiré.
Je veux quitter Anynet+.	<ul style="list-style-type: none"> • Choisissez View TV dans le menu Anynet+. • Appuyez sur le bouton SOURCE de la télécommande et choisissez un appareil non compatible Anynet+. • (Remarque : le bouton de canal ne fonctionne que si aucun appareil Anynet+ à tuner incorporé n'est connecté.)
Le message Connexion à Anynet+... apparaît à l'écran.	<ul style="list-style-type: none"> • Il est impossible d'employer la télécommande quand vous configurez Anynet+ ou quand vous passez à un mode de visualisation. • La télécommande n'est utilisable qu'au terme de la configuration d'Anynet+ ou du passage au mode de visualisation.
La lecture ne démarre pas sur l'appareil Anynet+.	<ul style="list-style-type: none"> • Vous ne pouvez pas utiliser la fonction de lecture lorsque Plug & Play est en cours.
L'appareil connecté n'est pas affiché.	<ul style="list-style-type: none"> • Vérifiez si l'appareil est ou non compatible avec les fonctions d'Anynet+. • Vérifiez si le câble HDMI 1.3 est bien connecté. • Vérifiez si Anynet+ (HDMI-CEC) est défini sur Marche dans le menu de configuration Anynet+. • Lancez une nouvelle recherche d'appareils Anynet+. • Vous pouvez connecter un appareil Anynet+ à l'aide du câble HDMI 1.3 uniquement. Certains câbles HDMI peuvent ne pas prendre en charge les fonctions Anynet+. • En cas d'arrêt anormal, tel que la déconnexion du câble HDMI ou du câble d'alimentation, ou encore une panne de courant, effectuez une nouvelle recherche d'appareils.
Le programme TV ne s'enregistre pas.	<ul style="list-style-type: none"> • Vérifiez que la prise d'antenne du périphérique d'enregistrement est correctement branchée.
Le son du téléviseur ne sort pas par le récepteur.	<ul style="list-style-type: none"> • Connectez le câble optique entre le téléviseur et le récepteur.

Conseils d'utilisation

Fonction Télétexte

La plupart des chaînes de télévision proposent des services d'informations via le télétexte. La page d'index du télétexte contient des instructions sur l'utilisation de ce service. Vous pouvez, en outre, sélectionner différentes options à l'aide des touches de la télécommande.

- ☑ Pour que l'affichage des informations de télétexte soit correct, la réception des chaînes doit être stable. Dans le cas contraire, des informations pourraient manquer ou certaines pages pourraient ne pas s'afficher.

❶  (quitter)

Quitte l'affichage télétexte.

❷  (index)

Permet d'afficher la page d'index du télétexte (sommaire).

❸  (afficher)

Permet d'afficher le texte masqué (les réponses à un questionnaire, par exemple). Appuyez à nouveau sur cette touche pour rétablir le mode d'affichage normal.

❹  (taille)

Permet d'afficher la moitié supérieure de l'écran en caractères deux fois plus grands. Appuyez à nouveau sur cette touche pour afficher la moitié inférieure de l'écran. Appuyez à nouveau pour rétablir le mode d'affichage normal.

❺  (mémoriser)

Permet de mémoriser les pages de télétexte.

❻  (télétexte actif/mixte)

Permet d'activer le mode Télétexte après avoir choisi la chaîne diffusant le service télétexte. Appuyez deux fois sur ce bouton pour superposer le télétexte à l'émission diffusée.

❼  (page secondaire)

Permet d'afficher une page secondaire.

❽  (page suivante)

Permet d'afficher la page télétexte suivante.

❾  (page précédente)

Permet d'afficher la page télétexte précédente.

❿  (mode)

Permet de sélectionner le mode Télétexte (LIST/FLOF). Si vous appuyez sur cette touche en mode LISTE, vous accédez au mode d'enregistrement de liste. Dans ce mode, vous pouvez enregistrer une page télétexte dans une liste à l'aide du bouton  (mémoriser).

⓫  (maintenir)

Permet de bloquer l'affichage sur une page précise, si celle-ci est reliée à plusieurs pages secondaires qui s'affichent automatiquement les unes après les autres. Pour reprendre l'affichage des autres pages, appuyez à nouveau sur cette touche.

⓬  (annuler)

Permet d'afficher le programme lors de la recherche d'une page.

⓭ **Boutons de couleur (rouge/vert/jaune/bleu)**

Si la société émettrice utilise le système FASTEXT, les différents sujets traités dans la page télétexte disposent d'un code couleur et peuvent être sélectionnés à l'aide des touches de couleur de la télécommande. Appuyez sur la touche correspondant à la fonctionnalité requise. La page s'affiche, ainsi que d'autres informations en couleur pouvant être sélectionnées de la même manière. Pour afficher la page précédente ou la page suivante, appuyez sur la touche de couleur correspondante.

- ☑ Vous pouvez changer de page de télétexte en appuyant sur les boutons numériques de la télécommande.

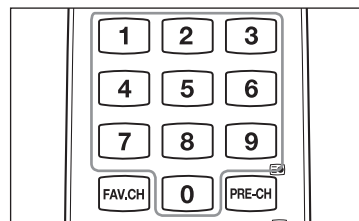
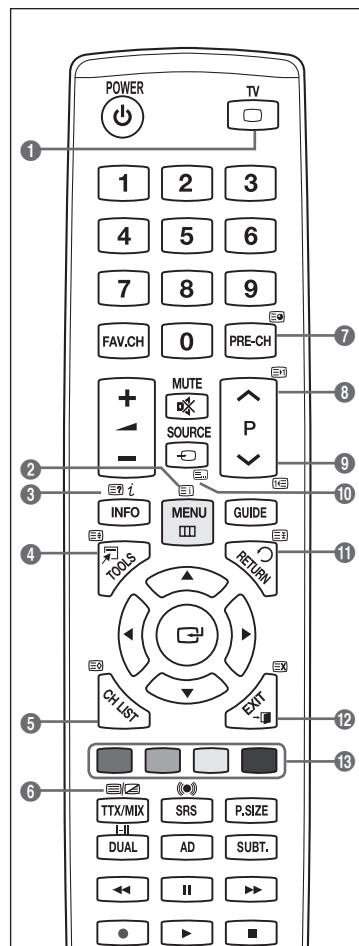

Les pages télétexte sont organisées en six catégories :

Catégorie Sommaire

A	Numéro de la page sélectionnée
B	Identité du canal émetteur
C	Numéro de la page actuelle ou indications de recherche
D	Date et heure
E	Texte
F	Informations sur l'état Informations FASTEXT

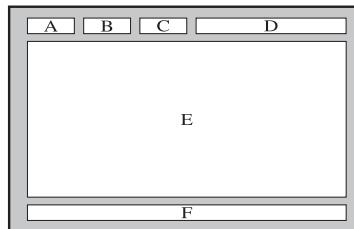

- ☑ Les informations du télétexte sont souvent réparties sur plusieurs pages qui s'affichent l'une après l'autre. Ces pages sont accessibles en :
 - entrant le numéro de page ;
 - sélectionnant un titre dans une liste ;
 - sélectionnant un en-tête de couleur (système FASTEXT).

- ☑ Appuyez sur le bouton **TV** pour quitter l'affichage télétexte.

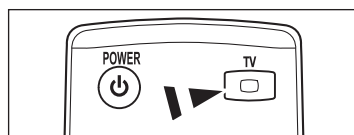

Caractéristiques du kit de fixation murale (VESA)

Installez votre fixation murale sur un mur solide perpendiculaire au sol. Si vous souhaitez la fixer sur d'autres matériaux de construction, veuillez prendre contact avec votre revendeur le plus proche. Si vous l'installez au plafond ou sur un mur non droit, elle peut tomber et provoquer des blessures corporelles graves.

Famille de produit	pouce	Caract. VESA (A * B)	Vis standard	Quantité
LCD-TV	19" ~22"	100 * 100	M4	4
	23"~29"	200 * 100		
	30"~40"	200 * 200	M6	
	46"~55"	400 * 400	M8	
	57"~70"	800 * 400		
	80" ~	1400 * 800		
PDP-TV	42"~ 50"	400 * 400	M8	4
	58"~ 63"	600 * 400		
	70" ~	800 * 400		
	80" ~	1400 * 800		

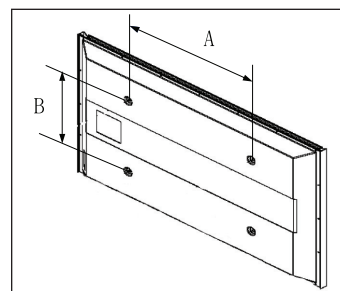

- ☑ Nous avons fourni les dimensions standard pour tous les kits de fixation murale, comme indiqué dans le tableau ci-dessus.
- ☑ Un manuel d'installation détaillé et toutes les pièces nécessaires au montage sont fournis avec le kit de fixation mural.
- ☑ N'utilisez pas de vis plus longues que la dimension standard car elles pourraient endommager l'intérieur du téléviseur.
- ☑ Pour les fixations murales non conformes aux caractéristiques des vis VESA standard, la longueur des vis peut varier, selon leurs caractéristiques.
- ☑ N'utilisez pas de vis non conformes aux caractéristiques des vis VESA standard. Ne serrez pas trop les vis : cela pourrait endommager le produit ou provoquer sa chute, entraînant des blessures corporelles. Samsung ne peut être tenue responsable de ce type d'accident.
- ☑ Samsung ne peut être tenue responsable de tout dommage au produit ou toute blessure corporelle dans le cas de l'utilisation d'une fixation murale non-VESA ou non spécifié, ni si l'utilisateur ne suit pas les instructions d'installation du produit.
- ☑ Nos modèles 57" et 63" ne sont pas conformes aux caractéristiques VESA. Vous devez par conséquent utiliser notre kit de fixation mural approprié pour ce modèle.
- ☑ Lors du montage, l'inclinaison du téléviseur ne doit pas dépasser 15 degrés.



N'installez pas votre kit de montage mural lorsque votre téléviseur est en fonctionnement. Une blessure par choc électrique pourrait en résulter.

Préparation avant l'installation d'un dispositif de fixation murale

Cas A. Installation d'un dispositif de fixation murale SAMSUNG

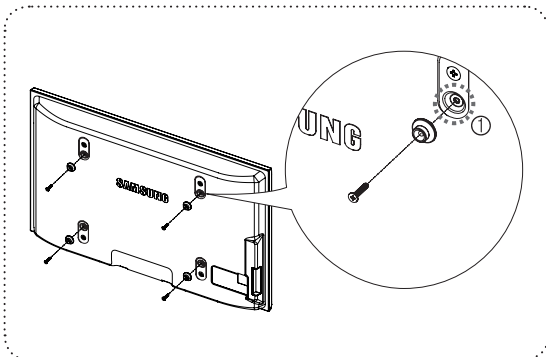

Cas B. Installation d'un dispositif de fixation murale d'un autre fabricant

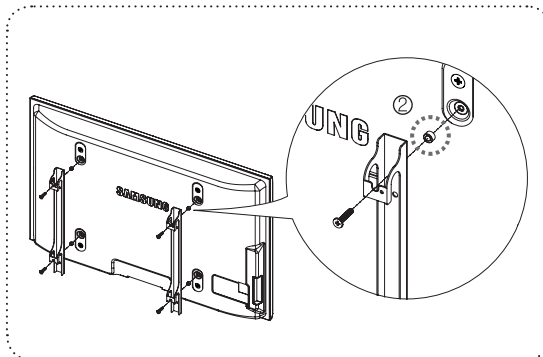

1. Installez le dispositif de fixation murale avec un couple de serrage de 15 kg/cm ou moins. Certaines pièces peuvent être endommagées si le couple est supérieur.
2. Le kit d'accessoires contient un Support – un Anneau [2] en vue d'installer un dispositif d'une marque autre que Samsung TV. (Cas B)
 - Insérez la vis dans le trou [1] lors de l'installation de la fixation murale.

Montage mural du téléviseur



Si vous tirez, poussez ou grimpez sur le téléviseur, celui-ci peut tomber. Veillez, en particulier, à ce que vos enfants ne se pendent pas, ni ne déséquilibrent le téléviseur. Ils pourraient le faire basculer et entraîner des blessures graves, voire la mort. Respectez toutes les précautions de sécurité indiquées dans la brochure relative à la sécurité. Pour une stabilité accrue, installez le dispositif anti-chute comme indiqué.

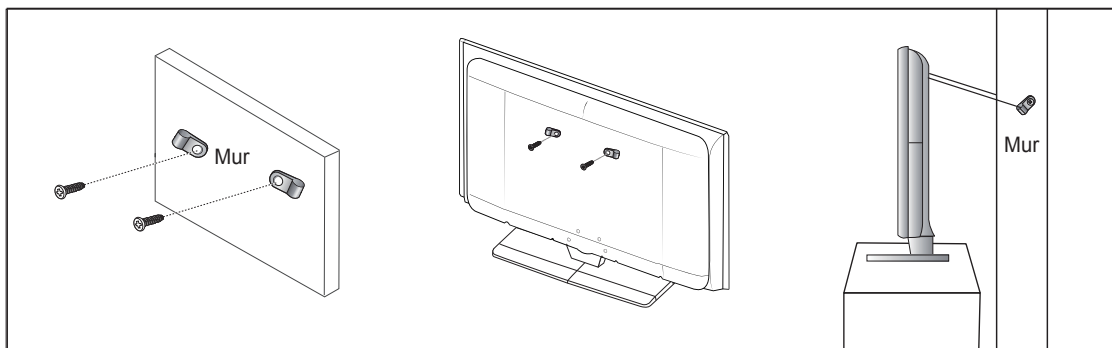

Pour éviter toute chute du téléviseur

1. Placez les vis dans les colliers et fixez-les fermement au mur. Assurez-vous que les vis ont été fermement fixées au mur.
 - En fonction du type de mur, il est possible que vous ayez besoin de matériel supplémentaire, tel que des chevilles.
 - Les colliers, vis et chaînettes n'étant pas fournis, veuillez les acheter séparément.
2. Retirez les vis situées sur la partie centrale arrière du téléviseur, placez les vis dans les bagues, puis fixez-les à nouveau sur le téléviseur.
 - Il se peut que les vis ne soient pas fournies avec le produit.
3. Reliez les bagues fixées au téléviseur et celles fixées sur le mur à l'aide de chaînettes, puis attachez-les fermement.
 - Installez le téléviseur à proximité du mur afin qu'il ne bascule pas vers l'arrière.
 - Il est préférable de relier la chaînette afin que les bagues fixées au mur soient placées à même hauteur ou plus bas que celles fixées au téléviseur.
 - Détachez la chaînette avant de déplacer le téléviseur.
4. Vérifiez que toutes les connexions sont fixées correctement. Vérifiez régulièrement que les connexions ne présentent aucun signe d'usure. Si vous avez un doute quant à la sécurité de vos connexions, contactez un installateur professionnel.

Sécurisation de l'emplacement d'installation

Respectez les distances requises entre le produit et d'autres objets (p. ex. murs) pour assurer une ventilation adéquate.

Le non-respect de cette consigne pourrait provoquer un incendie ou un problème avec le produit en raison de l'augmentation de la température interne de ce dernier.

Installez le produit de manière à respecter les distances requises indiquées sur la figure.

- ☑ En cas d'utilisation d'un support ou de montage mural, n'utilisez que des pièces Samsung Electronics.
 - L'emploi de pièces d'un autre fabricant risque d'entraîner des problèmes avec le produit ou d'occasionner des blessures dues à la chute du produit.
 - L'emploi de pièces d'un autre fabricant risque d'entraîner un problème avec le produit ou de provoquer un incendie en raison de l'augmentation de la température interne du produit due à une ventilation insuffisante.
- ☑ L'aspect peut varier en fonction du produit.

■ Installation du produit sur un support

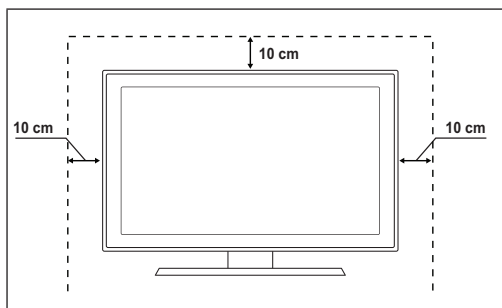

■ Montage mural du produit

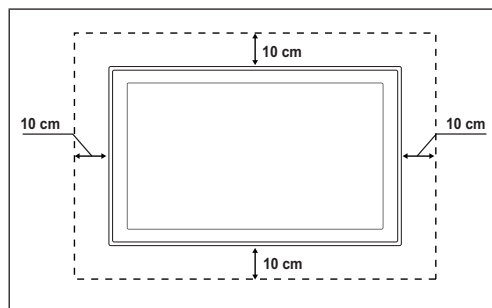

Dépannage

Si vous ne pouvez pas résoudre le problème en suivant les instructions ci-dessous, notez le modèle et le numéro de série de votre téléviseur et contactez votre revendeur local.

Aucune image ou aucun son	<ul style="list-style-type: none"> • Vérifiez que le cordon d'alimentation est branché à une prise secteur. • Vérifiez que vous avez appuyé sur le bouton de votre téléviseur. • Vérifiez les paramètres de contraste et de luminosité. • Vérifiez le volume. • Vérifiez que Sélection Haut-parleur est réglé sur Haut-parleur externe
Image normale, mais aucun son	<ul style="list-style-type: none"> • Vérifiez le volume. • Vérifiez si le bouton MUTE de la télécommande a été actionné.
Aucune image ou image en noir et blanc	<ul style="list-style-type: none"> • Réglez les paramètres de couleur. • Vérifiez que le système d'émission sélectionné est correct.
Interférence du son et de l'image	<ul style="list-style-type: none"> • Essayez d'identifier l'appareil électrique qui perturbe le téléviseur et éloignez-le. • Branchez le téléviseur sur une autre prise secteur.
Image neigeuse ou floue, son altéré	<ul style="list-style-type: none"> • Vérifiez l'orientation, l'emplacement et les branchements de votre antenne. • Cette interférence est souvent due à l'utilisation d'une antenne intérieure.
Dysfonctionnements de la télécommande	<ul style="list-style-type: none"> • Remplacez les piles de la télécommande. • Nettoyez la partie supérieure de la télécommande (fenêtre de transmission). • Vérifiez que les pôles + et - des piles sont orientés correctement. • Vérifiez si les piles ne sont pas déchargées.
L'écran est noir et le témoin d'alimentation clignote à intervalles réguliers.	<ul style="list-style-type: none"> • Sur votre ordinateur, allez sur : Alimentation, Câble de signal. • Déplacez la souris de l'ordinateur ou appuyez sur une touche du clavier. • Sur votre appareil, allez sur (STB, DVD, etc.): Alimentation, Câble de signal. • Le mode de gestion d'alimentation est activé. • Appuyez sur le bouton Source du panneau ou de la télécommande. • Allumez et éteignez le téléviseur.
L'image endommagée apparaît dans le coin de l'écran.	<ul style="list-style-type: none"> • Si l'option Adapter à l'écran est sélectionnée dans certains périphériques externes, l'image endommagée peut apparaître dans le coin de l'écran. Ce problème est provoqué par les périphériques externes et non par le téléviseur.
Le message "Resets all settings to the default values" s'affiche.	<ul style="list-style-type: none"> • Il s'affiche lorsque vous appuyez longuement sur le bouton EXIT. Les paramètres du produit sont rétablis sur leur valeur par défaut.

Caractéristiques

Les descriptions et caractéristiques fournies dans ce manuel sont données à titre indicatif seulement et sont susceptibles d'être modifiées sans préavis.

Nom du modèle	PS50B530
Taille de l'écran(diagonale)	50 inches
Résolution PC	1920x1080 @ 60 Hz
Son (Sortie)	10 W x 2
Dimensions (WxHxD)	
Corps	1230 x 770 x 73 mm
Avec pied	1230 x 822 x 290 mm
Poids	
Corps	33 kg
Avec pied	38 kg
Considérations environnementales	
Température de fonctionnement	50 °F to 104 °F (10 °C to 40 °C)
Humidité au cours du fonctionnement	10% to 80%, non-condensing
Température de stockage	-4 °F to 113 °F (-20 °C to 45 °C)
Humidité sur le lieu de stockage	5% to 95%, non-condensing

- ☑ La conception et les spécifications sont susceptibles de changer sans préavis.
- ☑ Ce périphérique est un appareil numérique de classe B.
- ☑ Pour les caractéristiques d'alimentation et de consommation électrique, voir l'étiquette fixée au produit.

Benutzerhinweise

■ Einbrennen von Standbildern

Zeigen Sie Standbilder (z. B. bei einem Videospiel oder bei Anschluss eines PC an diesen Plasmamonitor) niemals länger als 2 Stunden auf dem Plasmabildschirm an, da das Bild auf diese Weise einbrennen kann. Das Einbrennen von Standbildern wird auch als „Bildkonservierung“ bezeichnet. Sie können das Einbrennen vermeiden, indem Sie die Helligkeit und den Kontrast des Monitors beim Anzeigen von Standbildern verringern.

■ Höhe

Um normalen Betrieb zu gewährleisten, muss der Plasmabildschirm in einer Höhe unter 2000 m aufgestellt werden. Der Betrieb des Monitors wird möglicherweise gestört, wenn er in mehr als 2000 m Höhe betrieben wird. Sie dürfen den Plasmabildschirm deshalb nicht in einer Höhe von über 2000 m aufstellen und betreiben.

■ Wärmeentwicklung auf der Oberseite des Plasmabildschirms

Die Oberseite des Produkts kann nach längerem Betrieb warm werden, da die Wärme aus dem Monitor über die Entlüftungsöffnung im oberen Teil des Geräts abgeführt wird. Dies ist normal und weist nicht auf einen Defekt oder eine Fehlfunktion des Geräts hin. Allerdings sollten Kinder von dem oberen Teil des Geräts ferngehalten werden.

■ Das Gerät verursacht ein „knackendes“ Geräusch.

Ein „knackendes“ Geräusch entsteht, wenn das Gerätematerial sich aufgrund einer Änderung der Umgebung, wie z. B. Temperaturschwankungen oder Änderung der Luftfeuchtigkeit, zusammenzieht oder ausdehnt. Das ist normal und stellt keinen Defekt des Geräts dar.

■ Pixelfehler

Der Plasmabildschirm besitzt eine Bildfläche mit 2,360,000 (HD-Auflösung) bis 6,221,000 (FHD-Auflösung) Pixeln, für dessen Herstellung hoch entwickelte Technologie eingesetzt wird. Allerdings können ein paar zu helle oder zu dunkle Pixel auf der Bildfläche zu sehen sein. Diese Pixelfehler haben keinen Einfluss auf die Geräteleistung.

■ Vermeiden Sie den Betrieb des Plasmabildschirms bei Temperaturen unter 5°C.

■ Ein Standbild, das zu lange angezeigt wird, kann zu einer bleibenden Beschädigung des Plasmabildschirms führen

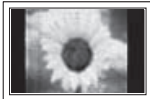

Der Betrieb des Plasmafernsehers im Format 4:3 über einen längeren Zeitraum kann links, rechts und in der Mitte des Monitors Spuren der Bildränder hinterlassen, die durch die unterschiedliche Lichtemission auf dem Bildschirm verursacht werden. Das Wiedergeben einer DVD oder der Betrieb einer Spielkonsole kann auf dem Bildschirm zu ähnlichen Effekten führen. Schäden, die durch die o. g. Effekte verursacht wurden, unterliegen nicht der Garantie.

■ Nachbilder auf dem Monitor

Das Anzeigen von Standbildern von Videospielen und PC-Anwendungen über einen bestimmten Zeitraum kann zu partiellen Nachbildern führen. Um diesen Effekt zu verhindern, verringern Sie Helligkeit und Kontrast, wenn Sie Standbilder anzeigen möchten.

■ Garantie

- Durch diese Garantie nicht abgedeckt sind Schäden, die durch Einbrennen von Bildern entstehen.
- Das Einbrennen von Bildern wird von der Garantie nicht abgedeckt.

■ Installieren

Wenden Sie sich an den autorisierten Kundendienst, wenn das Gerät an einem Ort mit hoher Konzentration an Staubpartikeln, außergewöhnlich hoher oder geringer Raumtemperatur, extrem hoher Luftfeuchtigkeit, in unmittelbarer Nähe zu chemischen Lösungsmitteln oder für den Dauerbetrieb, z.B. auf Bahn- oder Flughäfen, aufgestellt werden soll. Eine nicht fachgerechte Aufstellung kann zu schweren Schäden am Gerät führen.

Hinweis zu Digitalfernsehen

1. Die Funktionalitäten für Digital TV (DVB) stehen nur in Ländern/Regionen zur Verfügung, in denen digitale terrestrische DVB-T-Signale (MPEG2 und MPEG4 AVC) gesendet werden oder in denen Sie Zugang zu einem kompatiblen Kabelfernsehndienst mit DVB-C (MPEG2 und MPEG4 AAC) haben. Fragen Sie Ihren örtlichen Händler, wenn Sie Informationen über die Verfügbarkeit von DVB-T oder DVB-C in Ihrer Gegend benötigen.
2. DVB-T ist der Standard des europäischen DVB-Konsortiums für die terrestrische Versorgung mit digitalem terrestrischem Fernsehen, und DVB-C ist das Konsortium für die Versorgung mit digitalem Kabelfernsehen. Allerdings werden manche Unterscheidungsmerkmale wie EPG (elektrische Programmzeitschrift), VOD (Video on Demand) usw. in dieser Spezifikation nicht berücksichtigt. Deshalb können sie zum jetzigen Zeitpunkt noch nicht unterstützt werden.
3. Zwar hält dieses Fernsehgerät die aktuellen Standards der DVB-T- und DVB-C-Spezifikationen [August 2008] ein, aber es kann nicht garantiert werden, dass die Kompatibilität mit zukünftigen digitalen terrestrischen DVB-T- und DBV-C-Signalen gewahrt bleibt.
4. Manche Kabelfernsehanbieter verlangen zusätzliche Gebühren für solch einen Dienst, und möglicherweise wird verlangt, dass Sie den Vertragsbedingungen des Unternehmens zustimmen.
5. Manche Digitalfernsehfunktionen sind in einigen Ländern oder Regionen möglicherweise nicht verfügbar, und bei DVB-C kann das Gerät möglicherweise nicht mit allen Anbietern störungsfrei zusammenarbeiten.
6. Für weitere Informationen setzen Sie sich bitte mit dem Samsung-Kundendienstzentrum in Verbindung.

Kontakt zu Samsung

Falls Sie Fragen oder Anregungen zu Samsung-Produkten haben, wenden Sie sich bitte an den Samsung-Kundendienst. (Weitere Informationen auf der Rückseite)

Inhalt

Anschließen und Vorbereiten des Fernsehgeräts

- Lieferumfang 4
- Verwenden des Standfußes 4
- Verlegen der Kabel 4
- Montieren des Standfußes (modellabhängig) 4
- Bedienfeld 5
- Anschlussfeld 6
- Fernbedienung 8
- Batterien in die Fernbedienung einsetzen 9
- Ein- und Ausschalten 9
- Fernsehgerät in den Standby-Modus schalten 9
- Menüs anzeigen 10
- Verwenden der Taste TOOLS 10
- Anzeigen des Bildschirmmenüs 10
- Plug & Play-Funktion 11

Kanalsteuerung

- Speichern von Kanälen 12
- Verwalten von Kanälen 15

Bildeinstellungen

- Ändern und Zurücksetzen der Bildeinstellungen 17
- Fernsehgerät mithilfe des PCs einstellen 19
- PC-Anzeige 20

Toneinstellungen

- Tonstandard wählen 21
- Tonmodus wählen 22

Funktionsbeschreibung

- Konfigurieren der Menüeinstellungen 23
- Einstellen der Uhrzeit 25
- Quellen / Name bearb. 26
- Hilfsprogramm 27

Informationen zu Anynet+

- Anschließen von Anynet+-Geräten 28
- Einrichten von Anynet+ 29
- Suchen von Anynet+-Geräten und Umschalten zwischen diesen Geräten 29
- Aufnahme 30
- Abspielen über einen Empfänger (Heimkinosystem) 31
- Fehlerbehebung für Anynet+ 31

Empfehlungen für den Betrieb

- Videotextfunktion 32
- Spezifikation (VESA) der Wandhalterung 33
- Vorbereitung für die Befestigung der Wandhalterung an der Wand 34
- Befestigen des Fernsehgeräts an der Wand 34
- Absichern des Einbaubereichs 35
- Fehlerbehebung 35
- Technische Daten 36

Symbol



Drücken



Hinweis



Zielwahltaste



TOOL-Taste

Anschließen und Vorbereiten des Fernsehgeräts

Lieferumfang

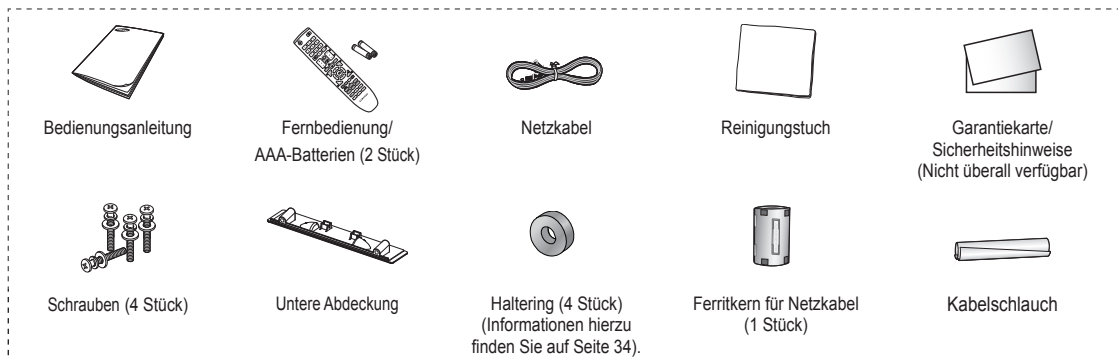

- ☑ Ferritkerne werden zum Abschirmen von Kabeln gegen Störungen verwendet. Öffnen Sie beim Anschließen eines Steckers am Kabel.



Verwenden des Standfußes

- ☑ Der Plasmafernseher sollte von mindestens zwei Personen getragen werden. Um Beschädigungen zu vermeiden, legen Sie den Plasmafernseher nie auf den Fußboden. Der Plasmabildschirm muss sich immer in aufrechter Position befinden.
- ☑ Der Plasmabildschirm kann um 20 Grad nach rechts und links gedreht werden.

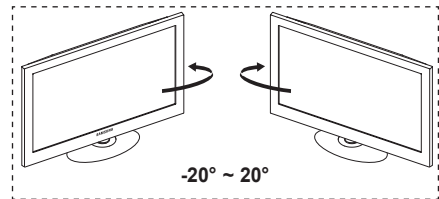

Verlegen der Kabel

Verstecken Sie die Kabel im Kabelschlauch, damit Sie durch den transparenten Standfuß hindurch nicht zu sehen sind.

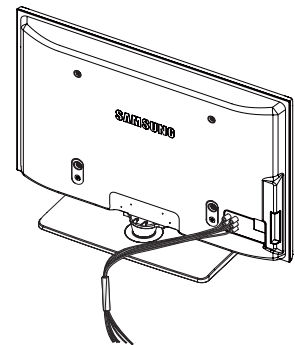

Montieren des Standfußes (modellabhängig)

Verwenden Sie die 4 mitgelieferten Schrauben, um den TV fest mit der Bodenplatte zu verschrauben.
(Das Gehäuse Ihres Fernsehers entspricht möglicherweise nicht genau der Abbildung.)

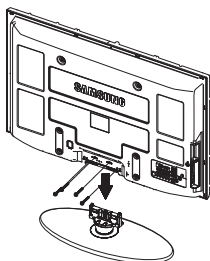

Achtung

Befestigen Sie den Standfuß sicher am Fernsehgerät, ehe Sie ihn bewegen, da der Standfuß umfallen und schwere Verletzungen verursachen kann.

- ☑ Der PDP-Fernseher sollte von mindestens zwei Personen getragen werden. Um Beschädigungen zu vermeiden, legen Sie den Fernseher nie auf den Fußboden. Bewahren Sie ihn stets aufrecht stehend auf.

Bei Wandinstallation Ihres Fernsehgeräts Schließen Sie den Deckel (1) am Verbindungsteil des Standfußes mithilfe der zwei Verblendschrauben.

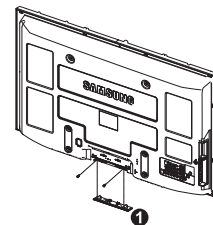

Bedienfeld

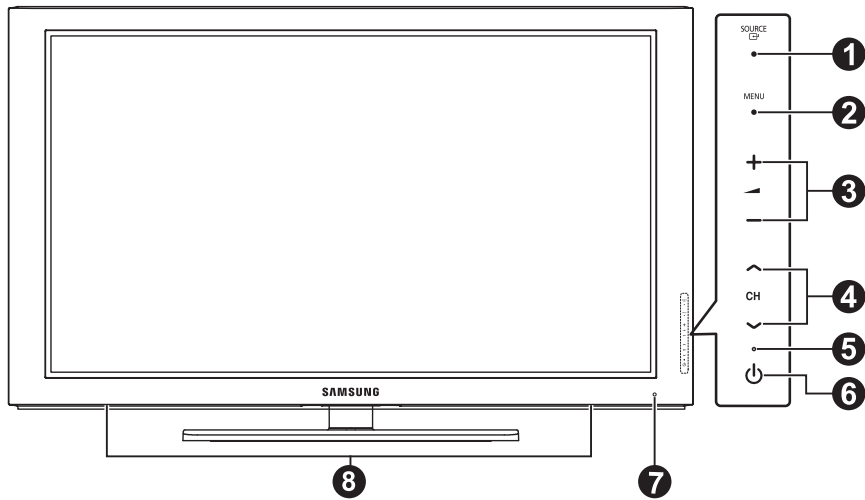

☑ Die Produktfarbe und -form können sich je nach Modell unterscheiden.

Tasten auf der Vorderseite

Berühren Sie die verschiedenen Tasten, um die gewünschten Funktionen zu nutzen.

1 SOURCE

Schaltet zwischen den verfügbaren Signalquellen um. (TV, Ext. AV, PC, Component, HDMI1, HDMI2/DVI, HDMI3).

☑ Im Bildschirmmenü können Sie diese Taste wie die **ENTER** auf der Fernbedienung verwenden.

2 MENU

Drücken Sie diese Taste, um die Funktionen des Fernsehgeräts in einem Bildschirmmenü anzuzeigen.

3 + -

Drücken, um die Lautstärke zu erhöhen oder zu verringern. Wählen Sie im Bildschirmmenü die + - Schaltflächen, so wie Sie die und Tasten auf der Fernbedienung verwenden.

4 CH

Kanal wechseln. Wählen Sie im Bildschirmmenü die CH Schaltflächen, so wie Sie die und Tasten auf der Fernbedienung verwenden.

5 STROMVERSORGUNGSANZEIGE

Beim Einschalten des Fernsehgeräts blinkt die Betriebsanzeige kurz und erlischt anschließend. Im Standbymodus leuchtet die Anzeige permanent.

6 (POWER)

Drücken Sie diese Taste, um das Fernsehgerät ein- und auszuschalten.

7 FERNBEDIENUNGSSENSOR

Richten Sie die Fernbedienung auf diesen Sensor am Fernsehgerät.

8 LAUTSPRECHER

Anschlussfeld

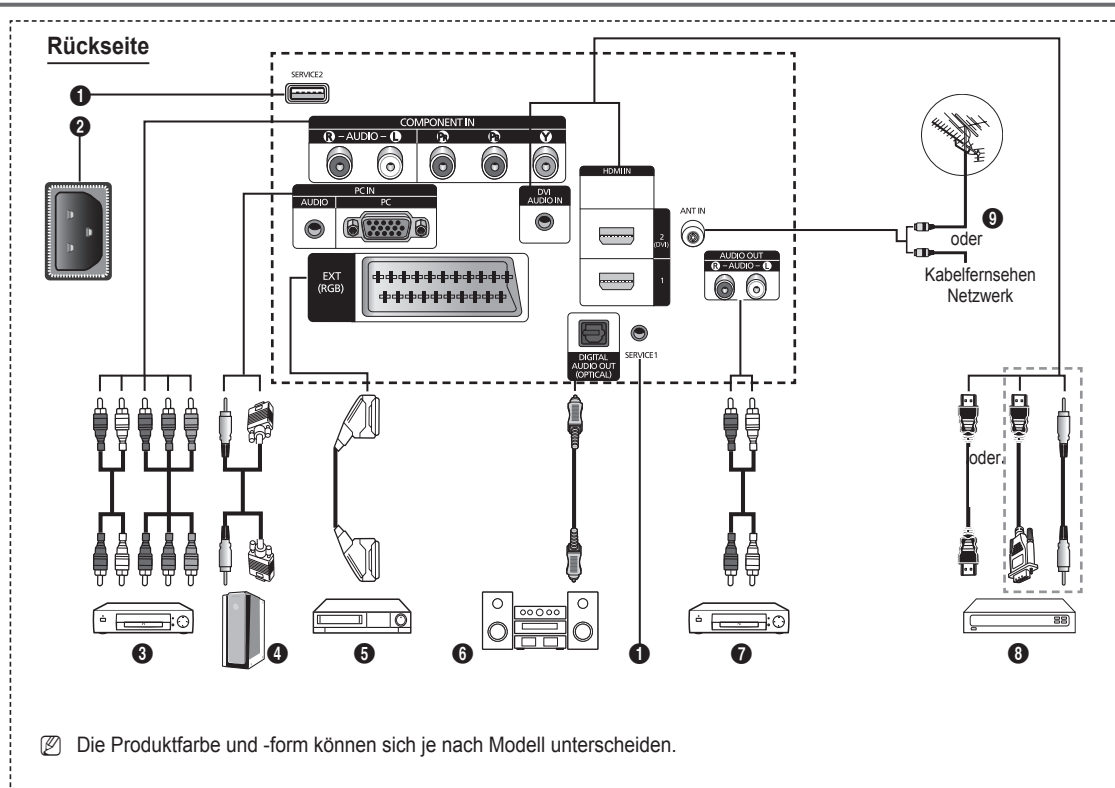

- Stellen Sie sicher, dass der Fernseher und alle angeschlossenen Geräte ausgeschaltet sind, ehe Sie weitere Geräte anschließen.
- Achten Sie beim Anschließen eines externen Geräts auf die Farbcodierung: Stecker und Buchse müssen die gleiche Farbe aufweisen.

- 1 SERVICE 1, 2**
Anschluss für Servicezwecke.
- 2 Netzanschluss**
Zum Anschließen des mitgelieferten Netzkabels.
- 3 COMPONENT IN**
Audio (AUDIO L/R) und Videoeingänge (Y/Pb/Pr) für Komponentenanschluss.
- 4 PC IN(PC) / (AUDIO)**
Zum Anschließen an den Video- und Audioausgang eines Computers.
- 5 EXT (RGB)**
Ein- und Ausgänge für externe Geräte wie z. B. Videorecorder, DVD-Player, Spielekonsolen oder Video-Disc-Player.

Anschlussmöglichkeiten

Anschluss	Eingang			Ausgang
	Video	Audio(L/R)	RGB	Video + Audio(L/R)
EXT	✓	✓	✓	Nur TV- oder DTV-Ausgang verfügbar.

- 6 DIGITAL AUDIO OUT (OPTICAL)**
Ausgang an ein digitales Audiogerät anschließen.
- 7 AUDIO OUT(AUDIO R/L)**
Schließen Sie die Cinch-Audiosignale des Fernsehgeräts an eine externe Quelle an, z. B. an ein Audiogerät.

- 8 HDMI IN 1, 2(DVI)**
 - Beim Anschluss von Geräten über eine HDMI-Schnittstelle ist keine zusätzliche Audioverbindung erforderlich.
 - Eine Verbindung über HDMI/DVI-Kabel kann nur über HDMI IN 2 (DVI) erfolgen.

What is HDMI?

- **HDMI, die hochauflösende Multimediaschnittstelle**, ermöglicht die Übertragung von hochauflösenden digitalen Videodaten und mehreren Kanälen mit Digitalaudio.
- Mit dem entsprechenden Kabel ermöglicht der HDMI/DVI-Anschluss DVI-Verbindungen zu einem erweiterten Gerät (nicht mitgeliefert). Der Unterschied zwischen HDMI und DVI besteht darin, dass ein Gerät mit HDMI kleiner ist, mit dem Kopierschutz HDCP (Hoch Bandwidth Digital Copy Protection/ digitaler Kopierschutz) ausgestattet ist und digitalen Mehrkanalton unterstützt.

DVI AUDIO IN

DVI-Audioausgänge für externe Geräte.

- 9 Antenneneingang**
75 Ω-Koaxialanschluss für Antenne/Kabelanschluss.

Unterstützte Modi für HDMI/DVI und

	480i	480p	576i	576p	720p	1080i	1080p
HDMI/DVI 50Hz	X	X	X	O	O	O	O
HDMI/DVI 60Hz	X	O	X	X	O	O	O
Komp	O	O	O	O	O	O	O

Seitenverkleidung

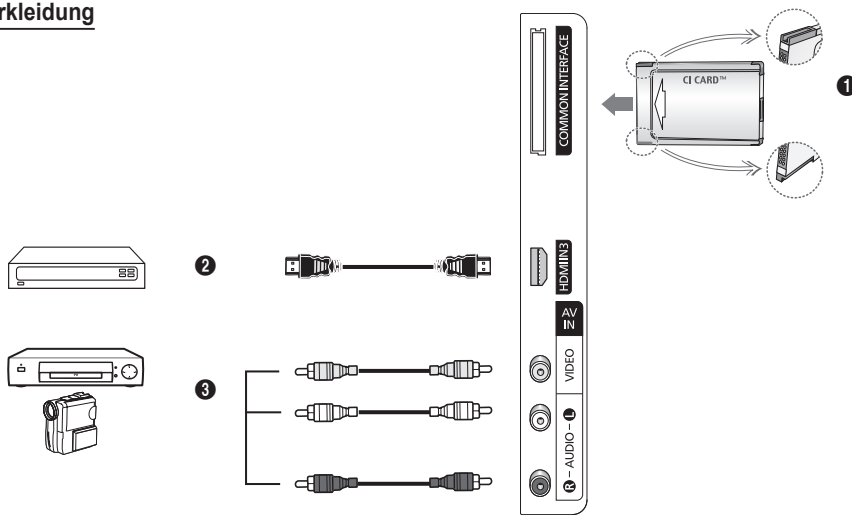

☑ Die Produktfarbe und -form können sich je nach Modell unterscheiden.

1 Steckplatz für gemeinsame Schnittstelle

- 1 Anschließen einer CI-Karte (Gemeinsame Schnittstelle)
(Informationen hierzu finden Sie auf Seite 24.)
- Ohne eingelegte **CI-Karte** zeigt das **Fernsehgerät** auf einigen **Kanälen** ein gestörtes Signal an.
 - Die Verbindungsinformationen mit Telefonnummer, Kennung der CI-Karte, Hostkennung und anderen Angaben wird nach ungefähr 2 bis 3 Minuten angezeigt. Wenn eine Fehlermeldung angezeigt wird, wenden Sie sich bitte an Ihren Dienstanbieter.
 - Wenn die Kanalinformationskonfiguration abgeschlossen ist, wird die **Meldung Aktualisierung** abgeschlossen angezeigt. Dies bedeutet, dass die Kanalliste jetzt aktualisiert ist.

☑ Die Richtung, in der Sie die Karte einlegen müssen, ist darauf mit einem Pfeil markiert.

☑ Zugangsmodule werden in einigen Ländern und Regionen nicht unterstützt. Fragen Sie diesbezüglich Ihren offiziellen Samsung-Händler.

2 HDMI IN 3

Zum Anschließen an die HDMI-Buchse von Geräten mit HDMI-Ausgang.

3 AV IN (VIDEO, AUDIO L/R)

Video und Audioeingänge für externe Geräte wie z. B. Camcorder oder Videorecorder.

Fernbedienung

Die Reichweite der Fernbedienung beträgt ca. 7 m.

- ☑ Die Leistungsfähigkeit der Fernbedienung kann durch starke Lichteinstrahlung beeinträchtigt werden.

- 1 Netztaste
(Zum An- und Ausschalten des Fernsehgeräts)
- 2 TV-Modus direkt aufrufen
- 3 Zifferntasten für direkte Programmplatzeingabe
- 4 Hiermit zeigen Sie die Favoritenliste an.
- 5 Ton vorübergehend ausschalten
- 6 Lauter
 Lautstärke verringern
- 7 Verfügbare Signalquelle auswählen
- 8 Anzeigen von Informationen zur aktuellen Sendung
- 9 Hiermit können Sie häufig verwendete Funktionen mithilfe von Symbolen schnell ausführen.
- 10 Steuern des Cursors im Menü
- 11 Anzeigen von Senderlisten auf dem Bildschirm.
- 12 Verwenden Sie diese Tasten bei der Arbeit mit der Kanalliste Pro usw.
- 14 Audiomodusa^{us}wahl
- 15 Verwenden Sie diese Tasten bei der Arbeit mit der Kanalliste, und Anynet+.
- 16 Vorheriger Kanal
- 17 Nächster Kanal
 Vorheriger Kanal
- 18 Bildschirm-Hauptmenü anzeigen
- 19 EPG-Anzeige (Elektronischer Programmführer)
- 20 Zurück zum vorherigen Menü
- 21 OSD-Menü ausblenden
- 22 Taste für TruSurround XTModus
- 23 Auswahl der Bildgröße
- 24 Untertitel anzeigen.
- 25 Auswahl der Audio-Beschreibung.

Teletext-Funktionen

- 2 Videotextanzeige beenden (modellabhängig)
- 7 Videotext-Modus auswählen (LIST/FLOF)
- 8 Verborgenen Inhalt einblenden
- 9 Videotextgröße
- 11 Videotextseite speichern
- 12 Fastext-Thema auswählen
- 18 Videotext anzeigen/Videotext und Fernsehsendung zugleich anzeigen
- 16 Untergeordnete Videotextseite
- 17 P : Nächste Videotextseite
P : Vorige Videotextseite
- 18 Videotext-Index
- 20 Seite weiter anzeigen (nicht umblättern)
- 21 Videotext abbrechen

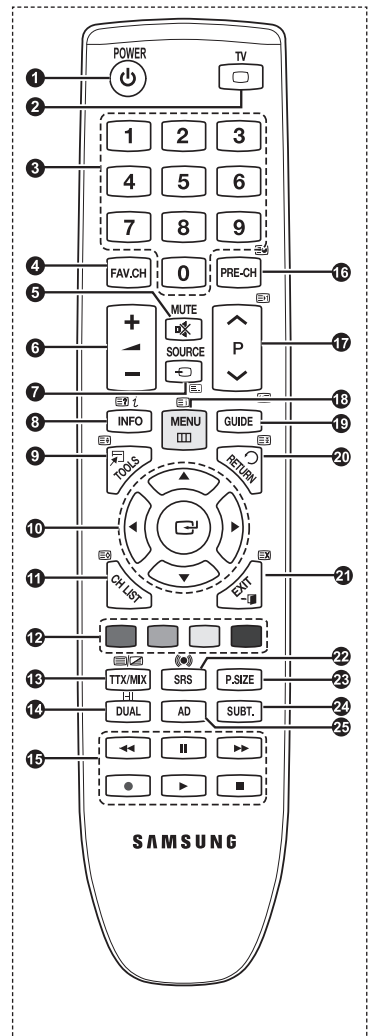

Batterien in die Fernbedienung einsetzen

1. Heben Sie die Abdeckung auf der Rückseite der Fernbedienung an, wie in der Abbildung dargestellt.
2. Legen Sie zwei AAA-Batterien ein.
 - Achten Sie darauf, dass die Pole der Batterien ('+' und '-') wie im Batteriefach angezeigt ausgerichtet sind.
3. Schließen Sie den Deckel.
 - Wenn die Fernbedienung für einen längeren Zeitraum nicht verwendet wird, nehmen Sie die Batterien heraus, und lagern Sie sie an einem kühlen, trockenen Ort.

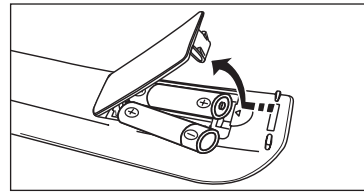

- Wenn die Fernbedienung nicht funktioniert: Überprüfen Sie Folgendes:
 1. Ist das Fernsehgerät eingeschaltet?
 2. Wurden Plus- und Minuspol der Batterien vertauscht?
 3. Sind die Batterien leer?
 4. Gibt es einen Stromausfall oder ist das Netzkabel nicht angeschlossen?
 5. Befindet sich eine Leuchtstoffröhre oder ein Neonschild in der Nähe?

- Batterien und Akkus gehören nicht in den Hausmüll. Als Verbraucher sind Sie verpflichtet, alte Batterien und Akkus zur umweltschonenden Entsorgung zurückzugeben. Sie können alte Batterien und Akkus bei den öffentlichen Sammelstellen in Ihrer Gemeinde oder überall dort abgeben, wo Batterien und Akkus der betreffenden Art verkauft werden.

Ein- und Ausschalten

Das Netzkabel wird auf der Rückseite des Fernsehgeräts angeschlossen.

1. Schließen Sie das Netzkabel an eine geeignete Netzsteckdose an.
 - Am Gerät leuchtet die Standby-Anzeige auf.
2. Drücken Sie am Gerät die Taste **POWER** .
 - Zum Einschalten des Fernsehgeräts können Sie auch die Taste **POWER** oder die Taste **TV** auf der Fernbedienung drücken.
3. Drücken Sie auf der Fernbedienung die Zifferntasten (0-9) bzw. eine der Programmwahltasten (/) , oder drücken Sie die Taste **^CH^** am Gerät.
 - Wenn Sie das Gerät zum ersten Mal einschalten, können Sie die Sprache auswählen, in der die Menüs angezeigt werden.
4. Zum Ausschalten des Fernsehgeräts drücken Sie erneut die Taste **POWER** .

Fernsehgerät in den Standby-Modus schalten

Um den Stromverbrauchs zu senken, kann das Gerät in den Standby-Modus geschaltet werden. Der Standby-Modus ist nützlich, wenn Sie das Gerät vorübergehend ausschalten möchten (z. B. während einer Mahlzeit).

1. Drücken Sie die Taste **POWER** auf der Fernbedienung.
 - Der Bildschirm wird ausgeschaltet, und auf der Vorderseite des Fernsehgeräts leuchtet die rote Standby-Anzeige auf.
2. Drücken Sie einfach erneut die Taste **POWER** , eine Zifferntaste (0-9) bzw. die Taste **TV** oder die Programmwahltaste (/) , um das Gerät wieder einzuschalten.
 - Der Standby-Modus ist nicht für längere Phasen der Abwesenheit gedacht (z. B. wenn Sie verreist sind). Ziehen Sie dann sicherheitshalber den Netzstecker und das Antennenkabel.

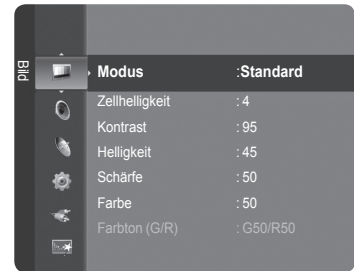
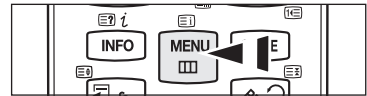

Menüs anzeigen

1. Drücken Sie die Taste **MENU** bei angeschaltetem Gerät. Das Hauptmenü wird auf dem Bildschirm angezeigt. Links im Menü sind Symbole zu sehen: **Bild, Ton, Kanal, Einstellungen, Eingang, Anwendung, Unterstützte**.
2. Wählen Sie mit den Tasten **▲** oder **▼** eines der Symbole aus. Drücken Sie dann die Taste **ENTER** , um in das Untermenü des Symbols zu wechseln.
3. Zum Beenden drücken Sie die Taste **EXIT**.
 - Das Bildschirmmenü wird nach etwa einer Minute vom Bildschirm gelöscht.



Verwenden der Taste TOOLS

Sie können die Taste **TOOLS** verwenden, um häufig verwendete Funktionen schnell und einfach auszuwählen. Der Inhalt des Menüs **Extras** hängt davon ab, welche externe Signalquelle Sie für die Anzeige verwenden.

- 1 Drücken Sie die Taste **TOOLS**. Das Menü **Extras** wird geöffnet.
- 2 Wählen Sie durch Drücken der Tasten **▲** oder **▼** eine Menüoption, und drücken Sie dann die Taste **ENTER** .
- 3 Drücken Sie die Tasten **▲/▼/◀/▶/ENTER** , um die markierten Elemente anzuzeigen, zu ändern oder zu verwenden. Ausführliche Beschreibungen der einzelnen Funktionen finden Sie auf der jeweiligen Seite.

- Anynet+ (HDMI-CEC): siehe Seite 29
- Bildmodus: siehe Seite 17
- Tonmodus: siehe Seite 21
- Sleep-Timer: siehe Seite 25
- Energiesparmod.: siehe Seite 24
- Zu Favoriten hinzufügen (und Aus Favoriten löschen), siehe Seite 15
- Autom. Einstellung, siehe Seite 19

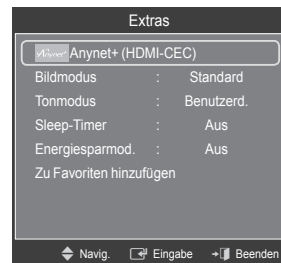

Anzeigen des Bildschirmmenüs

Auf dem Bildschirm werden der aktuelle Kanal und bestimmte Audio/Video-Einstellungen angezeigt.

- Drücken Sie die Taste **INFO**, um Informationen anzuzeigen.





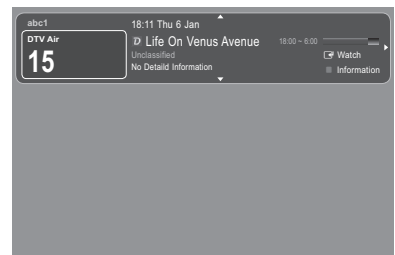
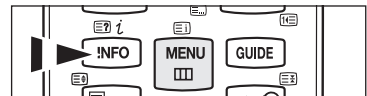





Drücken Sie die Taste **INFO** auf der Fernbedienung. Auf dem Bildschirm werden der Kanal, der Tonmodus sowie die Werte bestimmter Bild- und Toneinstellungen angezeigt.

- **▲, ▼**: Sie können Informationen anderer Kanäle anzeigen. Wenn Sie zum ausgewählten Sender wechseln möchten, drücken Sie auf die **ENTER** -Taste.
- **◀, ▶**: Du kan se informasjon om ønsket program på gjeldende kanal.
 - Drücken Sie noch einmal auf die **INFO**-Taste und warten Sie ca. 10 Sekunden lang, bis die Informationen automatisch angezeigt werden.





Plug & Play-Funktion

Wenn das Fernsehgerät zum ersten Mal eingeschaltet wird, werden automatisch die Grundeinstellungen vorgenommen.

- Der Bildschirmschoner wird aktiviert, wenn im Plug&Play-Betrieb länger als 1 Minute keine Eingabe mit der Fernbedienung erfolgt.
 - Der Bildschirmschoner wird aktiviert, wenn länger als 15 Minuten kein Betriebssignal anliegt.
1. Drücken Sie die Taste **POWER** auf der Fernbedienung. wird das Menü **You can set the menu language.** angezeigt.
Wählen Sie die gewünschte Sprache mit den Tasten **▲** oder **▼** aus.
Drücken Sie die Taste **ENTER** , um Ihre Auswahl zu bestätigen.
 2. Wählen Sie durch Drücken der Tasten **◀** oder **▶** die Option **Shop Demo** oder **Privatgebrauch**, und drücken Sie dann auf **ENTER** .
 - Wir empfehlen Ihnen, das Fernsehgerät im Modus **Privatgebrauch** zu verwenden, um das optimale Bild für den Privatgebrauch zu erzielen.
 - Der Modus **Shop Demo** ist nur geeignet, wenn das Gerät in einem Verkaufsbereich verwendet wird.
 - Wenn das Gerät versehentlich auf den Modus **Shop Demo** eingestellt ist, und Sie möchten wieder zurück zu **Privatgebrauch** (Standard) wechseln, gehen Sie so vor: Drücken Sie die Lautstärketaste am Fernsehgerät. Wenn das Menü Volume angezeigt wird, halten Sie die Taste **MENU** am Fernsehgerät 5 Sekunden lang gedrückt.
 3. Drücken Sie die Taste **ENTER** . Wählen Sie das gewünschte Land mit der Taste **▲** oder **▼** aus. Drücken Sie die Taste **ENTER** , um Ihre Auswahl zu bestätigen.
 4. Drücken Sie die Taste **▲** oder **▼**, um die Sender der gewählten Verbindung zu speichern, und drücken Sie dann die Taste **ENTER** .
 - **Terrestrisch**: Terrestrisches Antennensignal.
 - **Kabel**: Kabelgebundenes Antennensignal.
 5. Wählen Sie durch Drücken der Tasten **▲** oder **▼** die Signalquelle aus, die gespeichert werden soll. Drücken Sie die Taste **ENTER** , um **Terrestrisch** auszuwählen.
 - **Digital und Analog**: Digitale und analoge Kanäle.
 - **Digital**: Digitale Kanäle.
 - **Analog**: Analoge Kanäle.
 - Eine genauere Beschreibung zur Auswahl des Kabelmodus, finden Sie auf Seite 12.
 - Die Kanalsuche wird automatisch gestartet und beendet.
 - Zum Unterbrechen des Speichervorgangs zu einem beliebigen Zeitpunkt drücken Sie die Taste **ENTER** .
 - Wenn Sie alle verfügbaren Kanäle gespeichert haben, wird die Meldung **Uhrmodus einstellen.** angezeigt.
 6. Drücken Sie die Taste **ENTER** . Wählen Sie durch Drücken der Tasten **▲** oder **▼** die Option **Auto**, und drücken Sie dann die Taste **ENTER** .
 - Wenn Sie **Manuell** wählen, wird **Hiermit stellen Sie das Datum und die Uhrzeit ein.** angezeigt. (finden Sie auf Seite 25)
 - Wenn Sie ein digitales Signal empfangen, wird die Zeit automatisch eingestellt. Anderenfalls siehe Seite 25, wenn Sie Informationen zum Stellen der Uhr wünschen.
 7. Die kurze Einführung **So erzielen Sie mit Ihrem HD-Fernsehgerät optimale Leistung** wird angezeigt. Drücken Sie die Taste **ENTER** .
 - Dieses Menü ist im **HD-Anschlussplanim** Menü **Unterstützung** verfügbar.
 8. Die Meldung **Wir wünschen gute TV.!** wird angezeigt. Drücken Sie abschließend die Taste **ENTER** .



So setzen Sie diese Funktion zurück...

1. Drücken Sie die Taste **MENU**, um das Menü anzuzeigen. Wählen Sie durch Drücken der Tasten **▲** oder **▼** die Option **Einstellungen**, und drücken Sie dann die Taste **ENTER** .
2. Drücken Sie die Taste **ENTER**  erneut, um **Plug & Play** auszuwählen.
3. Geben Sie nun Ihre vierstellige PIN ein. Der Standard-PIN-Code eines neuen Fernsehgeräts lautet '0-0-0-0'.
 - Informationen zum Ändern der PIN erhalten Sie auf Seite 23.
 - Die **Plug & Play**-Funktion gibt es nur im **TV**-Modus



Kanalsteuerung

Speichern von Kanälen

Land

- **Digitaler Sender:** Sie können das Land für Digitalkanäle ändern.
- **Analog Sender:** Sie können das Land für Analogkanäle ändern.
- Der Eingabebildschirm für die PIN wird geöffnet. Geben Sie nun Ihre vierstellige PIN ein.



Autom. speichern

Das Fernsehgerät durchsucht automatisch alle Kanäle mit aktiven Sendern (Anzahl ist länderabhängig) und speichert sie im Speicher des Fernsehgeräts.

Sie können den Sender für die gewählte Verbindung speichern.

- **Terrestrisch:** Terrestrisches Antennensignal.
- **Kabel:** Kabelgebundenes Antennensignal.
- Bei Auswahl von Kabel,
 - **Suchmodus:** Anzeigen des Suchmodus. (**Schnell**)
 - **Network ID:** Anzeigen der Netzwerkennung.
 - **Frequenz:** Hiermit zeigen Sie die Frequenz des Senders an.
 - **Modulation:** Hiermit zeigen Sie die verfügbaren Modulationswerte an.
 - **Symbolrate:** Hiermit zeigen Sie die verfügbaren Symbolraten an.
 - **Suchmodus:** Anzeigen des Suchmodus. (**Voll, Netzwerk**)
 - **Frequenz (Terrestrisch~Stopp):** Hiermit zeigen Sie die Frequenz des Senders an.
 - **Modulation:** Hiermit zeigen Sie die verfügbaren Modulationswerte an.
 - **Symbolrate:** Hiermit zeigen Sie die verfügbaren Symbolraten an.

Sie können die Signalquelle des Kanals speichern.

- **Digital und Analog:** Digitale und analoge Kanäle.
- **Digital:** Digitale Kanäle.
- **Analog:** Analoge Kanäle.
- Wenn Sie **Auto Store** anhalten möchten, drücken Sie auf **ENTER** .
- Die Meldung **Automatische Senderspeicherung beenden?** wird angezeigt.
- Drücken Sie die Taste **◀** oder **▶**, um **Yes** auszuwählen, und drücken Sie dann die Taste **ENTER** .
- Wenn ein Kanal mit der Funktion **Kindersicherung** gesperrt wurde, wird das Eingabefenster für die PIN geöffnet.



Fortsetzung...

Manuell speichern

Hiermit wird manuell ein Kanal gesucht und dieser im Fernspeicher abgelegt.

■ **Digitaler Sender** (Digitaler)

Manuelles Speichern von digitalen Kanälen.

Digitalsender sind nur im DTV-Modus verfügbar.

- **Frequenz:** Einstellen der Frequenz mithilfe der Zifferntasten.
- **Modulation:** Einstellen der Modulation mithilfe der Taste **▲** oder **▼**.
- **Symbolrate:** Einstellen der Symbolrate mithilfe der Zifferntasten.

Nach Abschluss des Suchlaufs werden die Kanäle in der Kanalliste aktualisiert.

■ **Analog Sender**

Manuelles Speichern von analogen Kanälen.

- **Programm** (der Programmplatz, der dem Kanal zugewiesen werden soll): Stellen Sie den Programmplatz mit den Tasten **▲**, **▼** oder einer Zifferntaste (0 – 9) ein.
- **Fernsehnorm** → **Auto / PAL / SECAM / NTSC4.43**: Einstellen der Fernsehnorm mithilfe der Taste **▲** oder **▼**.
- **Tonsystem** → **BG / L / I / DK**: Einstellen des Tonsystems mithilfe der Taste **▲** oder **▼**.
- **Kanal** (Wenn Ihnen die Nummer des zu speichernden Senders bekannt ist) Wählen Sie durch Drücken der Tasten **▲** oder **▼** die Option **C** (terrestrischer Kanal) oder **S** (Kabelkanal). Drücken Sie die Taste **▶**, und drücken Sie dann die Tasten **▲**, **▼** oder eine Zifferntaste (**0 - 9**), um die gewünschte Nummer auszuwählen.
 - Die Kanalnummer können Sie auch direkt durch Drücken der Zifferntasten (**0 - 9**) auswählen.
 - Falls kein oder nur schlechter Ton zu hören sein sollte, wählen Sie einen anderen Audiostandard aus.
- **Suchlauf** (Wenn Ihnen die Kanalnummern nicht bekannt sind): Drücken Sie zum Starten des Suchlaufs die Taste **▲** oder **▼**. Der Tuner durchsucht den Frequenzbereich, bis der erste Sender bzw. der ausgewählte Sender empfangen wird.
- **Speichern** (zum Speichern des Kanals und des zugehörigen Programmplatzes) Drücken Sie die Taste **ENTER** , um **OK** zu wählen.

Kanalmodus

- **C** (Antennenempfangsmodus): In diesem Modus können Sie Kanäle durch Eingabe der Nummer anwählen, die jedem Antennensender zugeordnet ist.
- **S** (Kabelkanalmodus): In diesem Modus können Sie Sender durch Eingabe der Nummer anwählen, die jedem Kabelsender zugeordnet ist.

Suchoptionen für Kabel (Kabel)

Hiermit können Sie (je nach Land) weitere Suchoptionen für die Sendersuche im Kabelnetz einstellen (z. B. Frequenz oder Symbolrate).

- **Frequenz (Terrestrisch~Stopp):** Hiermit zeigen Sie die Frequenz des Senders an.
- **Modulation:** Hiermit zeigen Sie die verfügbaren Modulationswerte an.
- **Symbolrate:** Hiermit zeigen Sie die verfügbaren Symbolraten an.

Stellen Sie die **Frequenz (Start-Stopp)** und die **Symbolrate** mit Hilfe der Zifferntasten (**0–9**) ein.

Jetzt&Danach-Führer / Ausführlich

Die Informationen des elektronischen Programmführers werden von den Sendern zur Verfügung gestellt. Es kann sein, dass Programmeinträge leer oder veraltet sind. Dies ist auf die für einen bestimmten Kanal übertragenen Informationen zurückzuführen. Die Anzeige wird dynamisch aktualisiert, sobald neue Informationen verfügbar sind.

- **Jetzt&Danach-Führer:** Für die sechs in der linken Spalte angezeigten Sender werden Informationen zur aktuellen und nächsten Sendung angezeigt.
- **Ausführlich:** Hier werden die Programminformationen in einem Zeitplan mit einer Unterteilung von jeweils 1 Stunde angezeigt. Es wird ein Zeitfenster von 1 Stunden mit Programminformationen angezeigt. Dieses Fenster kann jedoch in der Zeit nach vorne oder nach hinten verschoben werden.

Fortsetzung...

□ Standard

- **Akt./Näch. / Ausführlich** : Mit der Taste **GUIDE** auf der Fernbedienung können Sie einstellen, ob der **Übersicht** oder der **Akt./Näch.** angezeigt werden soll.

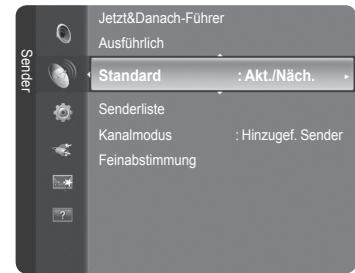

- ☑ Sie können diese Optionen auswählen, indem Sie einfach die Taste **GUIDE** auf der Fernbedienung drücken.

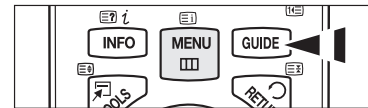

Verwenden des Jetzt&Danach-Führer / Ausführlich



 ▲/▼/◀/▶ ⏻ (ENTER)	<p>Wählen Sie mit den Tasten ▲/▼/◀/▶ das Programm aus. Sobald Sie ein Programm gewählt haben, wird es zusammen mit einem Uhr-Symbol angezeigt. Wenn Sie erneut ENTER gedrückt haben, drücken Sie auf ▲/▼/◀/▶, um die Option Programmierung abbrechen zu wählen. Danach wird die Programmwahl aufgehoben und das Uhr-Symbol wird entfernt. Weitere Informationen über das Vormerken von Programmen finden Sie im Abschnitt.</p>
ROT	Schalten Sie zwischen der Akt./Näch. und dem Ausführlich Programmführer um.
GRÜN	Ausführlich : Schnell zurückblättern (-24 Stunden).
GELB	Ausführlich : Schnell weiterblättern (+24 Stunden).
BLAU	Programmführer beenden
INFO	INFO -Taste, um detailliertere Informationen zu erhalten. Zu diesen Informationen gehören: Kanalnummer, Programmdauer, Statusleiste, Kindersicherungsstufe, Bildqualität (HD/SD), Tonmodus, Untertitel oder Teletext, Sprache für Untertitel oder Teletext sowie Kurzzusammenfassung des markierten Programms. Wenn die Zusammenfassung zu lang ist, wird ... angezeigt.

□ Kanalliste

Detaillierte Verfahrensbeschreibungen zur Verwendung der **Senderliste** entnehmen Sie den Beschreibungen auf Seite 15~16.

□ Kanalmodus

Durch Drücken der Taste **P** **^** / **∨** wechseln Sie innerhalb der gewählten Senderliste zwischen den Sendern.

- **Hinzufeg. Sender**: Es wird nur zwischen Sendern der gespeicherten Senderliste gewechselt.
- **Favoriten**: Es wird nur zwischen Sendern der Favoritenliste gewechselt.

□ Feinabstimmung (nur Analogkanal)

Bei klarem Empfang ist keine Feinabstimmung nötig, da diese automatisch während der Sendersuche erfolgt. Falls das Signal jedoch schwach oder das Bild verzerrt ist, müssen Sie unter Umständen eine manuelle Feinabstimmung durchführen.

- ☑ Gespeicherte feinabgestimmte Kanäle werden mit einem Sternchen * auf der rechten Seite der Kanalnummer im Kanal-Banner markiert.
- ☑ Wenn Sie den feinabgestimmten Sender nicht speichern, werden Ihre Einstellungen nicht gesichert.
- ☑ Wählen Sie zum Zurücksetzen der Feinabstimmung die Option **Reset** aus, indem Sie die Taste **▼** drücken und dann die Taste **ENTER** drücken.

Verwalten von Kanälen





Mit diesem Menü können Sie Favoriten hinzufügen, löschen oder einstellen und den digitalen Programmführer für Digitalsendungen verwenden.

- Wählen Sie im Fenster **Alle Sender**, **Hinzugefügte Sender**, **Favorit** oder **Programmiert** einen **Kanal**. Drücken Sie hierzu die Tasten **▲** oder **▼** und die Taste **ENTER** .
- **Alle Sender:** Hiermit zeigen Sie alle verfügbaren Kanäle an.
- **Hinzugefügte Sender:** Hiermit zeigen Sie alle hinzugefügten Kanäle an.
- **Favorit:** Hiermit zeigen Sie alle Favoritenkanäle an.
- **Programmiert:** Hiermit zeigen Sie alle vorgemerkten Programme an.

- Verwenden der Farbtasten in Verbindung mit der Kanalliste.**
 - **Rot** (Kanaltyp): Schalten Sie zwischen **TV**, **Radio**, **Daten/And.** und **Alle** um.
 - **Grün** (Zoom): Hiermit vergrößern oder verkleinern Sie die Kanalnummer.
 - **Gelb** (Select): Hiermit wählen Sie mehrere Kanallisten aus.
 -  **TOOLS** (Option): Hiermit zeigen Sie die Menüs **Löschen** (oder **Hinzufügen**), **Zu Favoriten hinzufügen** (oder **Aus Favoriten löschen**), **Timer-Wiedergabe**, **Sendernamen bearbeiten**, **Programmplatz bearbeiten**, **Sortieren**, **Sperrn** (oder **Freigabe**), **Alle wählen** (und **Alle abwählen**) oder **Autom. speichern** an.
(Der Inhalt des Menüs Optionen hängt von der jeweiligen Situation ab.)



Symbole zur Anzeige des Kanalstatus

	Ein analoger Kanal.	<input checked="" type="checkbox"/>	Ein Kanal, der durch Drücken der gelben Taste gewählt wurde.
	Ein Kanal, der als Favorit eingestellt ist.		Ein Programm, das gerade gesendet wird.
	Ein gesperrter Kanal.		Ein vorgemerktes Programm

- Sie öffnen die Senderlisten durch Drücken der Taste **CH LIST** auf der Fernbedienung.

Menü Extras für Senderlisten (in **Alle Sender** / **Hinzugefügte Sender** / **Favourites**)

- Drücken Sie die Taste **TOOLS**, um das Menü Extras anzuzeigen.
- Der Inhalt des Optionsmenüs hängt vom jeweiligen Kanalstatus ab.



■ Hinzufügen / Löschen

Sie können Kanäle löschen oder hinzufügen, damit nur die gewünschten Kanäle angezeigt werden.

- Alle gelöschten Kanäle werden im Menü **Alle Sender** angezeigt.
- Wenn der Kanal in grauer Farbe dargestellt wird, wurde er gelöscht.
- Das Menü **Hinzufügen** wird nur für gelöschte Kanäle angezeigt.
- Sie können einen Kanal aus dem Menü **Hinzugefügte Sender** oder **Favourite** in gleicher Weise löschen.



■ Zu Favoriten hinzufügen / Aus Favoriten löschen

Sie können Kanäle, die Sie häufig sehen, als Favorit festlegen.

- Drücken Sie die Taste **TOOLS**, um das Menü **Extras** anzuzeigen. Sie können zudem einen Sender zu den Favoriten hinzufügen, indem Sie **Extras** → **Zu Favoriten hinzufügen** wählen.

- Das Symbol "♥" wird angezeigt, und der Kanal wird als Favorit festgelegt.
- Alle Favoritenkanäle werden im Menü **Favourite** angezeigt.
- Durch Drücken der Taste **FAV.CH** auf der Fernbedienung können Sie die eingerichteten Favoritenkanäle auswählen.

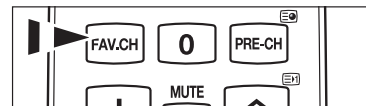

■ Timerwiedergabe

Wenn Sie ein Programm zum Anschauen vorgemerkt haben, wechselt das Fernsehgerät automatisch zum vorgemerkten Kanal in der Kanalliste, auch wenn Sie gerade einen anderen Kanal anschauen. Um ein Programm vorzumerken müssen Sie zuerst die Uhrzeit einstellen. (Siehe Seite 25.)

- Sie können nur gespeicherte Kanäle vormerken.
- Sie können Kanal, Monat, Tag, Jahr, Stunde oder Minute auch direkt über die Zifferntasten auf der Fernbedienung einstellen.
- Das Vormerken eines Programms wird im Menü **Programme** med angezeigt.

Digitaler Programmführer und Vormerken von Sendungen

Wenn Sie einen digitalen Kanal gewählt haben und die Taste **►** drücken, wird der Programmführer für diesen Kanal angezeigt. Gehen Sie in der oben beschriebenen Weise vor, wenn Sie ein Programm vormerken möchten.

Fortsetzung...

■ **Sendernamen bearbeiten** (nur Analogkanal)

Sie können Kanäle mit Beschriftungen versehen, sodass die ersten Buchstaben des Namens immer dann angezeigt werden, wenn Sie den Kanal wählen.

☑ Die Namen der digitalen Sender werden automatisch zugewiesen und können nicht geändert werden.

■ **Programmplatz bearbeiten** (nur Digitalkanal)

Sie können die Kanalnummer auch mit den Zifferntasten der Fernbedienung einstellen.

■ **Sortieren.** (nur Analogkanal)

Mit diesem Vorgang können Sie die Programmnummern gespeicherter Sender ändern. Das ist möglicherweise nach dem automatischen Speichern von Sendern erforderlich.

■ **Sperren / Freigabe**

Sie können einen Kanal sperren, sodass er nicht ausgewählt und angezeigt werden kann. Diese Funktion ist nur verfügbar, wenn die **Kindersicherung** aktiviert ist **Ein**. (siehe Seite 23)

☑ Der Eingabebildschirm für die PIN wird geöffnet. Geben Sie nun Ihre vierstellige PIN ein.

☑ Der Standard-PIN-Code eines neuen Fernsehgeräts lautet 0000. Sie können die PIN ändern, indem Sie im Menü den Befehl **PIN ändern** wählen.

☑ Das Symbol "🔒" wird angezeigt, und der Kanal wird gesperrt.

■ **Alle wählen / Alle abwählen**

• **Alle wählen:** Sie können alle Kanäle in der Kanalliste auswählen.

• **Alle abwählen:** Sie können die Auswahl aller Kanäle in der Kanalliste aufheben.

☑ Sie können die Funktionen zum Hinzufügen / Löschen, Zu Favoriten hinzufügen / Aus Favoriten löschen oder Sperren / Freigeben gleichzeitig verwenden. Markieren Sie die gewünschten Kanäle und drücken Sie die gelbe Taste, um alle markierten Kanäle zugleich einzustellen.

☑ Links neben dem Namen des gewählten Kanals wird das Symbol ✓ angezeigt.

☑ **Alle abwählen** können Sie nur wählen, wenn mindestens ein Kanal gewählt ist.

■ **Autom. speichern**

☑ Weitere Informationen zum Einstellen der Optionen finden Sie auf Seite 12.

☑ Wenn ein Kanal mit der Funktion **Kindersicherung** gesperrt wurde, wird das Eingabefenster für die PIN geöffnet.

□ **Optionsmenü für Kanallisten (in Programmiert)**

Mit dieser Menüoption können Sie eine Vormerkung anzeigen, ändern oder löschen.

☑ Mit dieser Menüoption können Sie eine Vormerkung anzeigen, ändern oder löschen. Drücken Sie die Taste **TOOLS**, um das Menü Extras anzuzeigen.

• **Info ändern:** Wählen Sie diese Option, um eine Vormerkung zu ändern.

• **Programmierung abbrechen:** Wählen Sie diese Option, um eine Vormerkung zu stornieren.

• **Information:** Wählen Sie diese Option, um eine Vormerkung anzuzeigen. (Sie können auch die Vormerkinformationen auswählen).

• **Alle wählen / Alle abwählen:** Wählen Sie alle vorgemerkten Programme.

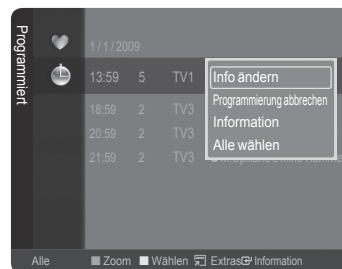

Bildeinstellungen

Ändern und Zurücksetzen der Bildeinstellungen

❑ Modus

Sie können den Bildstandard auswählen, der für Ihre Sehgewohnheiten am besten geeignet ist.

- **Dynamisch:** Hiermit wählen Sie ein hoch auflösendes Bild für helle Umgebungen.
- **Standard:** Hiermit wählen Sie eine für normale Umgebungen optimale Bildarstellung.
- **Film:** Hiermit wählen Sie eine für dunkle Umgebungen angenehme Bildarstellung.

 Drücken Sie die Taste **TOOLS**, um das Menü **Extras** anzuzeigen. Sie können den Bildmodus durch Auswahl von **Extras** → **Bildmodus** einstellen.

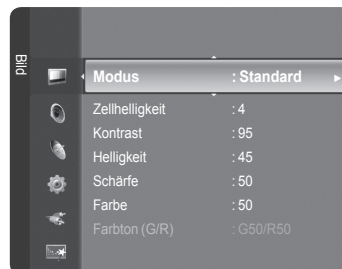

❑ Zellhelligkeit / Kontrast / Helligkeit / Schärfe / Farbe / Farbton (G/R)

Das Gerät verfügt über mehrere Einstellmöglichkeiten für die Bildqualität:

- **Zellhelligkeit:** Zum Anpassen der Pixelhelligkeit.
- **Kontrast :** Hiermit stellen Sie den Kontrast ein.
- **Helligkeit :** Hiermit stellen Sie die Helligkeit ein.
- **Schärfe:** Hiermit stellen Sie die Schärfe ein.
- **Farbe:** Hiermit stellen Sie die Farbsättigung des Bilds mithilfe der Leiste auf dem Bildschirm ein.
- **Farbton (G/R):** Je näher bei Rot 100, desto stärker gesättigt ist die rote Farbe.
- Wählen Sie zuerst einen Bildmodus zum Anpassen. Die eingestellten Werte werden auf jeden Bildmodus angewendet.
- Wenn Sie Änderungen an **Zellhelligkeit, Kontrast, Helligkeit, Schärfe, Farbe** oder **Farbton (G/R)** vornehmen, wird das Bildschirmmenü entsprechend eingestellt.
- Sie können die Funktion Farbton im Analog-TV-, Ext.-, AV- oder S-Video-Modus des PAL-Systems nicht verwenden.
- Im **PC-Modus** können Sie nur **Zellhelligkeit, Kontrast** und **Helligkeit** einstellen.
- Sie können die Einstellungen für jedes externe Gerät festlegen und speichern, das Sie an einen Eingang des Fernsehgeräts angeschlossen haben.
- Die im Betrieb verbrauchte Energiemenge geht deutlich zurück, wenn Sie die Helligkeit des Bildes reduzieren. Damit senken Sie die Betriebskosten.

❑ Erweiterte Einstellungen

Bei den neuen Fernsehgeräten von Samsung können Sie die Bildeinstellungen noch genauer anpassen als mit den früheren Modellen. Informationen Bildeinstellungen im Einzelnen finden Sie nachfolgend.

- Erweiterte Einstellungen** stehen in den Modi **Standard** oder **Film** zur Verfügung.
- Im **PC-Modus** können von den **Erweiterten Einstellungen** nur **Gamma** und **Weißabgleich** eingestellt werden.

■ Schwarzton → Aus / Dunkel / Dunkler / Dunkelst

Sie können den Schwarzwert direkt auf dem Bildschirm auswählen, um die Bildschirmtiefe anzupassen.

■ Optimalkontrast → Aus / Gering / Mittel / Hoch

Sie können den Bildschirmkontrast so anpassen, dass ein optimaler Kontrast gewährleistet ist.

■ Gamma

Sie können die Intensität der Primärfarbe (Rot, Grün und Blau) einstellen.

■ Farbraum

Der Farbraum ist eine Farbmatrix bestehend aus den Farben Rot, Grün und Blau. Wählen Sie Ihren bevorzugten Farbraum, um die Welt in den natürlichsten Farben zu erfahren.

- **Auto:** Hiermit wird der Farbbereich automatisch an die Bildsignalquelle angepasst.
- **Nativ:** Hiermit stellen Sie einen Farbbereich ein, der breiter als der des Eingangssignals ist.

■ Weißabgleich

Um natürlichere Bildfarben zu erhalten, können Sie die Farbtemperatur anpassen.

- **R-Offset/G-Offset/B-Offset/R-Gain/G-Gain/B-Gain:** Wenn Sie den Anpassungswert ändern, wird der angepasste Bildschirm aktualisiert.
- **Zurücksetzen:** Hiermit stellen Sie den Standard-Weißabgleich wieder ein.

■ Hautton

Sie können im Bild den Farbton Rosa (Fleischfarbe) betonen.

- Wenn Sie den Anpassungswert ändern, wird der angepasste Bildschirm aktualisiert.

■ Kantenglättung → Aus / Ein

Sie können die Objektbegrenzungen im Bild betonen.

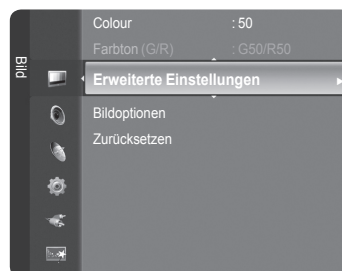

Fortsetzung...

□ Bildoptionen

- ☑ Im **PC**-Modus können von den **Bildoptionen** nur **Farbtemp.**, **Format** und **Bildschirm-Einbrennschutz** eingestellt werden.

■ Farbtemp. → Kalt / Normal / Warm1 / Warm2







Sie können den für Ihre Augen angenehmsten Farbton auswählen.

- ☑ Die eingestellten Werte werden entsprechend dem jeweils ausgewählten **Bild**-Modus gespeichert.
- ☑ **Warm1** oder **Warm2** werden nur aktiviert, wenn der Bildmodus auf **Film** eingestellt ist.



■ Format

Sie können ein Bildformat auswählen, das Ihren Sehgewohnheiten am besten entspricht.

- **Autom. Breite:** Hiermit stellen Sie das Bildformat auf "Automatisch Breit" ein.
- **16:9:** Hiermit stellen Sie das Bildformat auf das Seitenverhältnis "16:9" ein.
- **Breitenzoom:** Hiermit können Sie 4:3-Bilder auf einem 16:9-Bildschirm darstellen, indem das 4:3-Bild vertikal gestreckt wird.
- **Zoom:** Hiermit strecken Sie das Bild im Seitenverhältnis "16:9" vertikal.
- **4:3:** Hiermit stellen Sie das Bildformat auf das Seitenverhältnis "4:3" ein.
- **Bildschirmanpassung:** Hiermit wird ein volles HD-Signal angezeigt, das mit einem normalen Fernsehgerät nicht wiedergegeben werden kann.
- ☑ Je nach Signalquelle können die Bildgrößenoptionen variieren.
- ☑ Die verfügbaren Elemente können in Abhängigkeit vom ausgewählten Modus variieren.
- ☑ Im **PC**-Modus können nur die Modi **16:9** und **4:3** eingestellt werden.
- ☑ Sie können die Einstellungen für jedes externe Gerät festlegen und speichern, das Sie an einen Eingang des Fernsehgeräts angeschlossen haben.
- ☑ Es kann zu vorübergehender Bildkonservierung kommen, wenn Sie auf dem Gerät mehr als zwei Stunden lang ein unbewegtes Bild angezeigt haben.
- ☑ **Breitenzoom:** Wählen Sie durch Drücken der Taste ► die Option **Position**, und drücken Sie dann die Taste **ENTER** . Mit der Taste ▲ oder ▼ können Sie das Bild nach oben oder nach unten verschieben. Drücken Sie dann die Taste **ENTER** .
- ☑ **Zoom:** Wählen Sie durch Drücken der Taste ► die Option **Position**, und drücken Sie dann die Taste **ENTER** . Mit der Taste ▲ oder ▼ können Sie das Bild nach oben oder nach unten verschieben. Drücken Sie dann die Taste **ENTER** . Press the ► button to Select **Format**, then press the **ENTER**  button. Drücken Sie die Tasten ▲ oder ▼, um das Bild in vertikaler Richtung zu vergrößern oder zu verkleinern. Drücken Sie dann die Taste **ENTER** .
- ☑ Nach Auswahl von **Bildschirmanpassung** im **HDMI (1080i/1080p)** oder **Komponentenmodus (1080i/1080p)**: Wählen Sie durch Drücken der Tasten ◀ oder ▶ die Option **Position**. Mit den Tasten ▲, ▼, ◀ oder ▶ können Sie das Bild verschieben.
- ☑ **Zurücksetzen:** Wählen Sie durch Drücken der Tasten ◀ oder ▶ die Option **Zurücksetzen**, und drücken Sie dann die Taste **ENTER** . Sie können die Einstellung initialisieren.
- ☑ Wenn Sie die Funktion **Bildschirmanpassung** zusammen mit einem HDMI 720p-Signal verwenden, wird eine Zeile wie bei Overscan oben, unten, links und rechts abgeschnitten.
- ☑ Sie können diese Optionen auswählen, indem Sie einfach die Taste **P.SIZE** auf der Fernbedienung drücken.

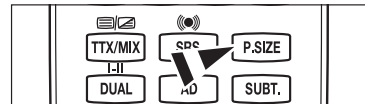

■ Bildschirmmodus

Wenn Sie die Bildgröße bei einem Fernsehgerät im 16:9-Format auf **Autom. Breit** einstellen, können Sie bestimmen, dass das Bild als 4:3 WSS (Breitbilddienst) oder gar nicht angezeigt werden soll. Da jedes europäische Land eine andere Bildgröße verwendet, können die Benutzer sie damit einstellen.

- **16:9:** Hiermit stellen Sie das Bildformat auf das Seitenverhältnis "16:9" ein.
- **Breitenzoom:** Hiermit können Sie 4:3-Bilder auf einem 16:9-Bildschirm darstellen, indem das 4:3-Bild vertikal gestreckt wird.
- **Zoom:** Hiermit strecken Sie das Bild im Seitenverhältnis "16:9" vertikal.
- **4:3:** Hiermit wählen Sie den Bildschirmmodus für 4:3.
 - ☑ Diese Funktion ist im Modus **Autom. Breit** verfügbar.
 - ☑ Diese Funktion ist im Modus **PC**, **Komp.** oder **HDMI** nicht verfügbar.

■ Digitale RM → Aus / Gering / Mittel / Hoch / Auto

Wenn das vom Fernsehgerät empfangene Sendesignal schwach ist, können Sie die digitale Rauschunterdrückung aktivieren, um ggf. statische Bilder oder Doppelbilder auf dem Bildschirm zu verringern.

- ☑ Bei schwachem Signal wählen Sie diejenige der anderen Optionen, bei der das beste Bild angezeigt wird.

■ HDMI-Schwarzwert → Normal / Gering

Sie können direkt auf dem Bildschirm den Schwarzwert auswählen, um die Bildschirmtiefe anzupassen.

- ☑ Diese Funktion ist nur bei einer Verbindung des externen Eingangs mit HDMI (RGB-Signal) aktiv.



■ Filmmodus

Hiermit optimieren Sie den Bildmodus für die Wiedergabe von Filmen.

- **Aus** : Einfache Videobildverarbeitung wird angewendet, und keine AutoErkennung von Programmen mit Filminhalt.
- **Auto**: Automatische Einstellung für beste Bildqualität zwischen Programmen mit Film oder Video.

■ Einbrennschutz

Hiermit konfigurieren Sie den Einbrennschutz, um das Einbrennen von Pixeln zu verhindern bzw. reduzieren. Wenn ein Bild zu lange unverändert in einer Position bleibt, kann es auf Dauer in den Bildschirm eingebrannt werden.

- **Pixel-Shift:** Dieses Gerät ist mit Einbrennschutz-Technologie ausgestattet, um die Möglichkeit des Einbrennens des Monitorbildes zu verringern. Diese Technologie ermöglicht das Einstellen von vertikalen (Vertikal) und horizontalen (Horizontal) Bildbewegungen. Die Zeiteinstellung ermöglicht das Programmieren der Dauer zwischen Bildbewegungen in Minuten.
 - ☑ Schalten Sie über die Tasten ▲ oder ▼ die **Pixel-Shift**-Funktion Ein, und drücken Sie dann die Taste **ENTER** .
 - ☑ Wählen Sie mit den Tasten ▲ oder ▼ die gewünschte Option aus, und drücken Sie dann die Taste **ENTER** .
 - ☑ Verfügbare Optionen: **Horizontal, Vertikal, Zeit**
 - ☑ Optimale Einstellung für Pixel Shift

	Komponente	TV/Ext/AV/Komp./HDMI/PC
Horizontal	0~4	2
Vertikal	0~4	2
Zeit (Minuten)	1~4 min	3 min

- ☑ Der Pixel Shift-Wert kann in Abhängigkeit von der Monitorgröße (Zoll) und dem ausgewählten Modus variieren.
- ☑ Diese Funktion ist im Modus **Bildschirmanpassung** nicht verfügbar.
- **Blättern:** Diese Funktion dient zum Entfernen von Nachbildern auf dem Bildschirm, indem alle Pixel des Plasmabildschirms nach einem bestimmten Muster verschoben werden. Verwenden Sie diese Funktion, wenn Nachbilder oder -symbole auf dem Bildschirm angezeigt werden. Diese können insbesondere dann auftreten, wenn auf dem Bildschirm über längere Zeit ein Standbild angezeigt wurde.
- **Seitenbalken:** Sie verhindern bei Anzeige im Format 4:3 Beschädigungen des Bildschirms, indem Sie einen Weißabgleich an den beiden linken Bildschirmrändern vornehmen.
 - **Dunkel:** Bei Anzeige im Format 4:3 werden die beiden seitlichen Bildschirmränder abgedunkelt.
 - **Hell:** Bei Anzeige im Format 4:3 werden die beiden seitlichen Bildschirmränder aufgehellt.

☐ Zurücksetzen → Reset Bildmodus / Abbrechen

Setzt alle Bildeinstellungen auf die Standardwerte zurück.

- ☑ Wählen Sie zuerst einen Bildmodus zum Zurücksetzen. Die Reset-Funktion wird für jeden Bildmodus durchgeführt..

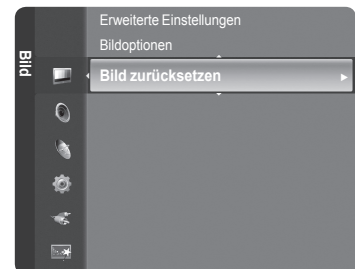

Fernsehergerät mithilfe des PCs einstellen

- ☑ Voreinstellung: Drücken Sie die Taste **SOURCE**, um den Modus „PC“ einzustellen.

☐ Auto Einstellung

Die automatische Einstellung ermöglicht eine automatische Anpassung des PC-Monitors an das eingehende PC-Videosignal. Die Werte für Fein, Grob und position werden automatisch eingestellt.

- ☑ Diese Funktion ist im DVI-HDMI-Modus nicht verfügbar.

 Drücken Sie die Taste **TOOLS**, um das Menü **Extras** anzuzeigen. Sie können die automatische einstellung durch auswahl von **Extras** → **Autom. Einstellung** durchführen.



☐ Fenster

■ Grob

Hiermit stellen Sie die Frequenzen ein, wenn vertikales Rauschen im Bild vorhanden ist.

■ Fein

Hiermit stellen Sie den Bildschirm klarer ein.

■ PC-Position

Passen Sie die Position des PC-Bilds an, wenn es nicht auf das Fernsehbild passt. Stellen Sie mit den Tasten ▲ oder ▼ die vertikale Position ein. Stellen Sie mit den Tasten ◀ oder ▶ die horizontale Position ein.

■ Bild zurücksetzen

Sie können alle Bildeinstellungen auf die werkseitig eingestellten Ausgangswerte zurücksetzen.

PC-Anzeige

❑ Installieren der PC-Software (unter Windows XP)

Im Folgenden sind die Windows-Anzeigeeinstellungen für die meisten Computer aufgeführt. Die Bildschirmseiten, die von Ihrem PC angezeigt werden, entsprechen je nach installierter Windows-Version und verwendeter Grafikkarte möglicherweise nicht genau der Abbildung. Trotzdem sind die hier beschriebenen Informationen zur Einrichtung für fast alle Betriebssysteme anwendbar. (Wenden Sie sich andernfalls an den Computerhersteller oder Samsung-Händler.)

1. Klicken Sie im Startmenü von Windows auf „Systemsteuerung“.
2. Wenn das Fenster „Systemsteuerung“ angezeigt wird, klicken Sie auf „Darstellung und Designs“. Ein Dialogfeld wird geöffnet.
3. Wenn das Fenster der Systemsteuerung angezeigt wird, klicken Sie auf „Anzeige“. Anschließend wird ein Dialogfeld angezeigt.
4. Klicken Sie nun im Dialogfeld Anzeige auf die Registerkarte „Einstellungen“.

Die korrekten Einstellungen für die Bildschirmauflösung:

Optimal : PS50B530: 1920 x 1080 pixels

Wenn das Dialogfeld eine Option für die Bildschirmfrequenz enthält, muss als Einstellung 60 oder 60 Hz ausgewählt werden. Andernfalls klicken Sie einfach auf OK, um das Dialogfeld zu schließen.

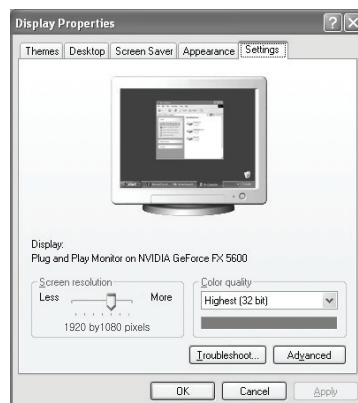

❑ Anzeigemodi

Bildschirmposition und -größe hängen vom Typ des PC-Monitors und seiner Auflösung ab.

Bei den in der Tabelle angegebenen Auflösungen handelt es sich um die empfohlenen Auflösungen.

■ D-Sub und HDMI/DVI-Eingang

Modus	Auflösung	Horizontalfrequenz (kHz)	Vertikalfrequenz (Hz)	Pixeltakt (MHz)	Synchronisationsparität (H/V)
IBM	640 x 350	31.469	70.086	25.175	+ / -
	720 x 400	31.469	70.087	28.322	- / +
MAC	640 x 480	35.000	66.667	30.240	- / -
	832 x 624	49.726	74.551	57.284	- / -
	1152 x 870	68.681	75.062	100.000	- / +
VESA CVT	720 x 576	35.910	59.950	32.750	- / +
	1152 x 864	53.783	59.959	81.750	- / +
	1280 x 720	44.772	59.855	74.500	- / +
	1280 x 720	56.456	74.777	95.750	- / +
VESA CVT	1280 x 960	75.231	74.857	130.000	- / +
	1280 x 960	75.231	74.857	130.000	- / +
VESA DMT	640 x 480	31.469	59.940	25.175	- / -
	640 x 480	37.861	72.809	31.500	- / -
	640 x 480	37.500	75.000	31.500	- / -
	800 x 600	37.879	60.317	40.000	+ / +
	800 x 600	48.077	72.188	50.000	+ / +
	800 x 600	46.875	75.000	49.500	+ / +
	1024 x 768	48.363	60.004	65.000	- / -
	1024 x 768	56.476	70.069	75.000	- / -
	1024 x 768	60.023	75.029	78.750	+ / +
	1152 x 864	67.500	75.000	108.000	+ / +
	1280 x 800	49.702	59.810	83.500	- / +
	1280 x 800	62.795	74.934	106.500	- / +
	1280 x 960	60.000	60.000	108.000	+ / +
	1280 x 1024	63.981	60.020	108.000	+ / +
	1280 x 1024	79.976	75.025	135.000	+ / +
1360 x 768	47.712	60.015	85.500	+ / +	
1440 x 900	55.935	59.887	106.500	- / +	
1440 x 900	70.635	74.984	136.750	- / +	
1680 x 1050	65.290	59.954	146.250	- / +	
VESA GTF	1280 x 720	52.500	70.000	89.040	- / +
	1280 x 1024	74.620	70.000	128.943	- / -
VESA DMT / DTW CEA	1920 x 1080p	67.500	60.000	148.500	+ / +

☑ Eine Verbindung über HDMI/DVI-Kabel kann nur über **HDMI IN 2 (DVI)** erfolgen.

☑ Das Zeilensprungverfahren wird nicht unterstützt.

☑ Das Fernsehgerät funktioniert möglicherweise nicht ordnungsgemäß, wenn kein Standardmodus ausgewählt wird.

Toneinstellungen

Tonstandard wählen

Modus → **Standard / Musik / Film / Klare Stimme / Benutzerd.**

Stellen Sie den Audiomodus ein, der am besten zur jeweiligen Sendung passt.

- Drücken Sie die Taste **TOOLS**, um das Menü **Extras** anzuzeigen. Sie können den Tonmodus durch Auswahl von **Extras** → **Tonmodus** konfigurieren.



Equalizer

Sie können den Ton Ihrem persönlichen Geschmack anpassen.

- Modus:** Sie können einen Audiomodus gemäß Ihrem persönlichen Geschmack einstellen.
- Balance:** Steuert die Balance zwischen dem linken und dem rechten Lautsprecher.
- 100Hz / 300Hz / 1KHz / 3KHz / 10KHz** (Einstellen der Bandbreite): Zum Einstellen der unterschiedlichen Bandbreitenfrequenzen.
- Zurücksetzen:** Setzt die Equalizer-Einstellungen auf die Standardwerte zurück.

SRS TruSurround HD → **Ein / Aus**

SRS TruSurround HD ist eine Kombination der Technologien von TruSurround und FOCUS TruBass.

Mit **SRS TruSurround HD** können Sie virtuelle 5.1 Surroundeffekte mit zwei Lautsprechern genießen. Diese Funktion sorgt nicht nur für kräftige Bässe sondern sie verbessert auch die Wiedergabe hoher Frequenzen.

- Wenn der Ton beim Fernsehen gestört ist stellen Sie den Equalizer und **SRS TruSurround HD (Off/On)** ein.



TruSurround HD, SRS und das  symbol sind Marken von SRS Labs, Inc. Das TruSurround HD -Verfahren wird in Lizenz von SRS Labs, Inc. verwendet.

- Sie können diese Optionen auswählen, indem Sie einfach die Taste **SRS** auf der Fernbedienung drücken.

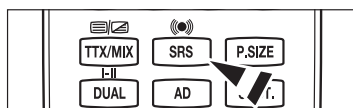

Audiosprache (nur Digitalkanal)

Sie können die Standardsprache für Audio ändern. Zeigt die Sprachinformationen für den eingehenden Audiostream an.

- Sie können nur Sprachen auswählen, die auch tatsächlich übertragen werden.

Audio für Sehgeschädigte → **MPEG / Dolby Digital** (nur Digitalkanal)

Wenn Sie für die Tonausgabe sowohl den Hauptlautsprecher als auch den Audioreceiver verwenden, kann es aufgrund der Geschwindigkeitsunterschiede beim Dekodieren durch die beiden Systeme zu einem Echoeffekt kommen. Verwenden Sie in diesen Fall die TV-Lautsprecher.

- Sie können nur Sprachen auswählen, die auch tatsächlich übertragen werden.



Hergestellt unter Lizenz von Dolby Laboratories. Dolby sowie das Doppel-D-Symbol sind Warenzeichen der Dolby® Laboratories.

Audio-Beschreibung (nur Digitalkanal)

Dies ist eine zusätzliche Audiofunktion, mit der für sehbehinderte Personen eine zusätzliche Tonspur wiedergegeben wird. Diese Funktion verarbeitet den Audiostream für die AB (Audio-Beschreibung), sofern diese vom Sender zusammen mit dem Vordergrundton übertragen wird. Der Benutzer kann die Audio-Beschreibung aktivieren oder deaktivieren und die Lautstärke einstellen.

- Sie können diese Optionen auswählen, indem Sie einfach die Taste **AD** auf der Fernbedienung drücken.

■ **Audio für Sehgeschädigte** → **Aus / Ein**

Hiermit schalten Sie die Funktion für Audiobeschreibungen ein und aus.

■ **Lautstärke**

Hiermit stellen Sie die Lautstärke der Audiobeschreibungen ein.

- Lautstärke** ist aktiv, wenn **Audio für Sehgeschädigte** aktiviert **Ein** ist.

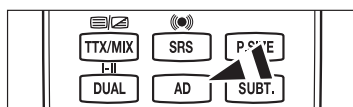

Auto. Lautst. → Aus / Ein

Aufgrund unterschiedlicher Signalbedingungen unterscheiden sich Fernsehsender in der Lautstärke, so dass es erforderlich sein kann, die Lautstärke beim Umschalten zwischen Sendern jedes Mal nachzuregeln. Mit der Funktion für automatische Lautstärkeeinstellung wird die Lautstärke automatisch bei starkem Modulationssignal verringert und bei schwachem Modulationssignal erhöht.

Lautsprecher auswählen → Ext. Lautsprecher / TV-Lautsprecher

Wenn Sie den Ton über separate Lautsprecher hören möchten, deaktivieren Sie den internen Verstärker.

- Die Tasten **–** **+**, **MUTE** funktionieren nicht, wenn der **Lautsprecher auswählen** des Geräts ausgeschaltet **Lautsprecher auswählen** ist.
- Wenn Sie im Menü **Lautsprecher auswählen** die Option **Lautsprecher auswählen** wählen, werden die Audioeinstellungen eingeschränkt.

	Eingebauter Lautsprecher des Fernsehgeräts	Audioausgang (Optisch, L/R-Out) zum Soundsystem
	TV / Ext. / AV / Komp. / PC / HDMI	TV / Ext. / AV / Komp. / PC / HDMI
TV-Lautsprecher	Lautsprecherausgang	Audioausgang
Ext. Lautsprecher	Mute	Audioausgang
Kein Videosignal	Mute	Mute

Ton zurücksetzen → Alle zurücksetzen / Ton-Modus reset / Abbrechen

Sie können alle Audioeinstellungen wieder auf die Werkseinstellungen zurücksetzen.

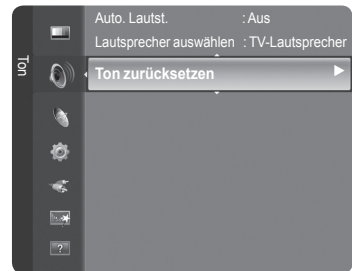

Tonmodus wählen

Wenn Sie **Dual I II** einstellen, wird der aktuelle Tonwiedergabemodus auf dem Bildschirm abgebildet.

	Art der Sendung	Bildschirmanzeige		
NICAM Stereo	Standardsendung (Standardtonwiedergabe)	Mono (normale Verwendung)		
	Standard und NICAM-Mono	NICAM	↔	Mono (Normal)
	NICAM-Stereo	NICAM Stereo	↔	Mono (Normal)
	NICAM Dual-I/II	NICAM Dual-1	→	NICAM Dual-2 → Mono (Normal)
A2 Stereo	Standardsendung (Standardtonwiedergabe)	Mono (normale Verwendung)		
	Zweisprachig oder Dual-I/II	Dual I	↔	Dual II
	Stereo	Stereo	↔	Mono (Mono erzwungen)

- Falls das Stereosignal schwach ist und automatisch umgeschaltet wird, sollten Sie zu mono wechseln.
- Diese Funktion ist nur bei einem Stereosignal aktiviert. Bei Monosignalen ist es deaktiviert.
- Diese Funktion ist nur im **TV-Modus** verfügbar.
- Sie können diese Optionen auswählen, indem Sie einfach die Taste **DUAL** auf der Fernbedienung drücken.

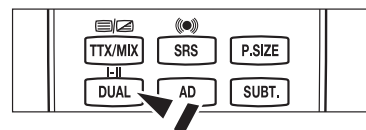

Funktionsbeschreibung

Konfigurieren der Menüeinstellungen

☐ Menüsprache

Sie können die Menüsprache festlegen.

☐ Sendungsoptionen

■ Untertitel

Sie können Untertitel aktivieren und deaktivieren. Mit diesem Menü legen Sie den Untertitelmodus fest. Die Menüoption **Normal** ist die Basisoption für Untertitel, und die Option **Schwerhörig** ist für hörgeschädigte Personen bestimmt.

- **Untertitel** → **Ein / Aus**: Untertitel aktivieren oder deaktivieren.
- **Modus** → **Normal / Schwerhörig**: Festlegen des Untertitelmodus
- **Untertitel Sprache**: Festlegen der Untertitelsprache

- ☑ Wenn das Programm, das Sie gerade sehen, die Funktion **Schwerhörig** nicht unterstützt, wird selbst bei ausgewählter Funktion **Schwerhörig** automatisch die Funktion **Normal** aktiviert.
- ☑ Englisch ist der Standardwert in Fällen, wo die ausgewählte Sprache für die Sendung nicht verfügbar ist.
- ☑ Sie können diese Optionen auswählen, indem Sie einfach die Taste **SUBT.** auf der Fernbedienung drücken.

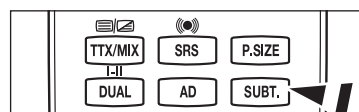

■ Digitaltext → Deaktivieren / Aktivieren

Wenn das Programm mit Digitaltext gesendet wird, ist diese Funktion aktiviert.

☑ MHEG (Multimedia and Hypermedia Information Coding Experts Group)

Ein internationaler Standard für Datenkompressionssysteme für Multimedial- und Hypermedia-Anwendungen. Dies ist ein höheres Niveau als das MPEG-System, das solche datenverknüpfenden Hypertextmedien wie Standbilder, Zeichendienst, Animations-, Grafik- und Videodateien sowie Multimediadateien umfasst. MHEG ist eine Technologie für Laufzeitinteraktion mit dem Benutzer, und sie wird auf verschiedenen Gebieten verwendet, z. B. VOD (Video-On-Demand), ITV (Interactive TV), EC (Electronic Commerce), Teleweiterbildung, Telekonferenzen, digitale Bibliotheken und Netzwerkspiele.

■ Teletext-Sprache

Sie können die Videotextsprache durch Auswählen des Sprachtyps einstellen.

- ☑ Englisch ist der Standardwert in Fällen, wo die ausgewählte Sprache für die Sendung nicht verfügbar ist.

■ Voreinstellung

- **Primäre Audiosprache / Sekundäre Audiosprache / Primäre Untertitelsprache / Sekundäre Untertitelsprache / Primäre Videotextsprache / Sekundäre Videotextsprache**

Mit dieser Funktion können Sie eine der verfügbaren Sprachen wählen. Die hier gewählte Sprache ist die Standardsprache, wenn der Benutzer einen Kanal auswählt.

Wenn Sie die Spracheinstellung ändern, werden die Untertitelsprache, die Audiosprache und die Videotextsprache im Menü Sprache automatisch in die gewünschte Sprache geändert.

Mit den Untermenüs für die Untertitelsprache, Audiosprache und Videotextsprache im Menü Sprache zeigen Sie eine Liste der vom aktuellen Kanal unterstützten Sprachen an, und die aktuelle Auswahl wird hervorgehoben. Wenn Sie die Spracheinstellung ändern, gilt die neue Auswahl nur für den aktuellen Kanal. Die geänderte Einstellung hat keinen Einfluss auf die Einstellung der Untertitelsprache, Audiosprache und Teletext-Sprache im Menü Voreinstellung.

■ Common Interface

• Installieren der CI-Karte

1. Sie können das CI-CAM-Modul bei Ihrem nächsten Händler oder durch telefonische Bestellung erwerben.
 2. Schieben Sie die CI-Karte in Richtung des Pfeils in das CAM-Modul hinein, bis sie fest sitzt.
 3. Schieben Sie das CAM-Modul mit installierter CI-Karte in den Schlitz für die gemeinsame Schnittstelle hinein.
 - ☑ Schieben Sie das CAM-Modul in Pfeilrichtung bis zum Anschlag, sodass es parallel mit dem Schlitz ist.
4. Kontrollieren Sie, ob Sie ein Bild sehen oder ein gestörtes Signal.

• CI-Menü

Hiermit kann der Benutzer seine Auswahl in dem vom CAM-Modul bereitgestellten Menü treffen. Wählen Sie das CI-Menü ausgehend vom Menü PC Card.

• Anwendungsinformationen.

Die folgenden Erklärungen gelten für den Fall, dass ein CAM-Modul in den CI-Schlitz gesteckt ist und angezeigt wird.

In den Anwendungsinformationen wird die CI-Karte beschrieben. Sie können das CAM-Modul unabhängig davon anschließen, ob das Fernsehgerät angeschaltet ist oder nicht.

- ☑ Zugangsmodule werden in einigen Ländern und Regionen nicht unterstützt. Fragen Sie diesbezüglich Ihren offiziellen Samsung-Händler.

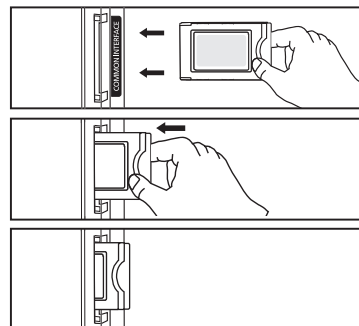

☐ Sicherheit

■ Kindersicherung → Aus / Ein

Mit dieser Funktion können Sie nicht autorisierte Benutzer, z. B. Kinder, daran hindern ungeeignete Programme anzuschauen, indem das Bild blockiert und der Ton stummgeschaltet wird.

- ☑ Ehe das Einstellungsfenster angezeigt wird, wird das Fenster zur Eingabe der PIN geöffnet. Geben Sie nun Ihre vierstellige PIN ein.
- ☑ Der Standard-PIN-Code eines neuen Fernsehgeräts lautet '0-0-0-0'. Sie können die PIN ändern, indem Sie im Menü den Befehl **PIN ändern** wählen.
- ☑ Sie können einige der Kanäle in der Kanalliste sperren. (Informationen hierzu finden Sie auf Seite 15)
- ☑ **Kindersicherung** Diese Funktion ist nur im PC-Modus verfügbar.

■ Sicherungsstufe

Mit dieser Funktion können Sie nicht autorisierte Benutzer, z. B. Kinder, daran hindern, ungeeignete Programme anzuschauen. Hierzu verwenden Sie eine benutzerdefinierte vierstellige PIN.

- ☑ Ehe das Einstellungsfenster angezeigt wird, wird das Fenster zur Eingabe der PIN geöffnet. Geben Sie nun Ihre vierstellige PIN ein.
- ☑ Der Standard-PIN-Code eines neuen Fernsehgeräts lautet '0-0-0-0'. Sie können die PIN ändern, indem Sie im Menü den Befehl **PIN ändern** wählen.
- ☑ Nachdem die Altersbeschränkungen eingestellt sind, wird das Symbol "🔒" angezeigt.
- ☑ **Alle zul.:** Drücken Sie diese Taste, um alle Altersbeschränkungen aufzuheben.
Keine zul.: Drücken Sie diese Taste, um alle Altersbeschränkungen zu aktivieren.

■ PIN ändern

Sie können Ihre zum Einrichten des Fernsehgeräts benötigte persönliche Kennnummer ändern.

- ☑ Ehe das Einstellungsfenster angezeigt wird, wird das Fenster zur Eingabe der PIN geöffnet. Geben Sie nun Ihre vierstellige PIN ein.
- ☑ Der Standard-PIN-Code eines neuen Fernsehgeräts lautet '0-0-0-0'.
- ☑ Wenn Sie den PIN-Code vergessen haben, drücken Sie die Fernbedienungstasten in der angegebenen Reihenfolge, um die PIN auf '0-0-0-0' zurückzusetzen: **POWER** (Aus), **MUTE**, **8**, **2**, **4**, **POWER** (Ein).

☐ Allgemein

■ Spielmodus → Aus / Ein

Wenn Sie eine Spielekonsole wie PlayStation™ oder Xbox™ anschließen, können Sie durch Auswählen des Spielmodus ein realistischeres Spielerlebnis genießen.

• Bei aktiviertem Spielmodus

- Der **Bildmodus** wird automatisch auf **Standard** eingestellt und kann nicht geändert werden.
- Der **Tonmodus** wird automatisch als **benutzerdefiniert** eingestellt und kann nicht geändert werden. Passen Sie den Ton unter Verwendung des Equalizers an.
- Die **Reset**-Funktion im Audiomenü ist aktiviert. Mit Hilfe der **Reset**-Funktion können die Einstellungen für den **Equalizer** auf die Werkseinstellungen zurückgesetzt werden.
- ☑ **Spielmodus** ist im normalen TV-Modus nicht verfügbar, oder der **Spielmodus** ist deaktiviert.
- ☑ Kontrollieren Sie, ob der **Spielmodus** noch aktiviert ist, wenn die Bildqualität bei angeschlossenem externem Gerät schlecht ist.
- ☑ Wenn Sie im **Spielmodus** das Fernsehmenü anzeigen, zittert das Bild leicht.
- ☑ Das Zeichen (🎮) wird auf dem Bildschirm angezeigt. Dies bedeutet, dass der **Spielmodus** für die gewählte Signalquelle angeschaltet ist.
- ☑ Diese Funktion unterstützt nur den Spielmodus.
- ☑ Der **Spielmodus** ist im **PC-Modus** nicht verfügbar.

■ Energiesparmodus

Mit dieser Funktion stellen Sie die Helligkeit des Fernsehgeräts ein, um den Stromverbrauch zu senken. Wenn Sie nachts fernsehen, stellen Sie **Energiesparmod.** auf **Hoch** ein, um sowohl die Augenermüdung als auch den Stromverbrauch zu senken.

Wenn Sie Bild aus wählen, wird der Bildschirm abgeschaltet und Sie können nur noch den Ton hören. Drücken Sie eine beliebige Taste, um Bild aus zu beenden.

- ☑ Im Menü Extras wird die Funktion **Bild aus** nicht unterstützt.

☑ Drücken Sie die Taste **TOOLS**, um das Menü **Extras** anzuzeigen.
Sie können zudem die energiesparoption durch auswahl von **Extras** → **Energiesparmod.** anpassen.

■ Melodie → Aus / Gering / Mittel / Hoch

Sie können die Melodie auswählen, die beim Ein- und Ausschalten des Fernsehers abgespielt wird.

- ☑ **Die Melodie wird nicht abgespielt.**
 - Das Fernsehgerät gibt keinen Ton aus, weil die **MUTE**-Taste gedrückt wurde.
 - Das Fernsehgerät gibt keinen Ton aus, weil die Taste **—** (Lautstärke) gedrückt wurde.
 - Das Fernsehgerät wurde mit dem **Seep-Timer** ausgeschaltet.

Einstellen der Uhrzeit

Uhr

Die Uhr muss eingestellt werden, damit Sie die verschiedenen Timerfunktionen des Fernsehgeräts verwenden können.

- ☑ Jedes Mal, wenn Sie die Taste **INFO** drücken, wird die aktuelle Zeit angezeigt.
- ☑ Wenn Sie das Netzkabel ziehen, müssen Sie die Uhr erneut einstellen.

Uhr-Modus

Sie können die aktuelle Zeit manuell oder automatisch einstellen.

- **Auto:** Hiermit stellen Sie die Uhrzeit automatisch anhand der Zeit aus den digitalen Übertragungen ein.
- **Manuell:** Hiermit stellen Sie die aktuelle Zeit auf einen manuell eingestellten Wert ein.

Zeit einstellen

Sie können die aktuelle Zeit manuell einstellen.

- ☑ Konfigurieren Sie diese Option, nachdem Sie **Uhr-Modus** auf **Manuell** eingestellt haben.
- ☑ Sie können **Monat, Tag, Jahr, Stunde, Minute** auch direkt über die Zifferntasten auf der Fernbedienung einstellen.

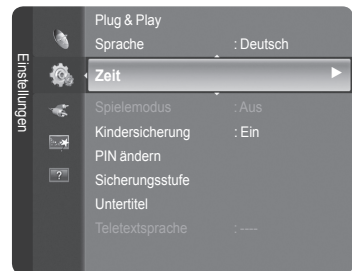

Sleep-Timer → Aus / 30Min. / 60Min. / 90Min. / 120Min. / 150Min. / 180Min.

Der Sleep-Timer schaltet das Fernsehgerät automatisch nach einer eingestellten Zeit aus.

- ☑ Wenn die eingestellte Zeit abgelaufen ist, schaltet das Fernsehgerät automatisch in den Standby-Modus.
- ☑ Um die **Sleep-Timer**-Funktion abzubrechen, wählen Sie **Aus**.

☑ Drücken Sie die Taste **TOOLS**, um das Menü **Extras** anzuzeigen.
Sie können den Sleep-Timer durch Auswahl von **Extras** → **Sleep-Timer** einstellen.

Timer 1 / Timer 2 / Timer 3

Sie können drei verschiedene Einstellungen für den Ein-/Ausschalttimer vornehmen.

- **Anschaltzeit:** Stellen Sie Stunde, Minute und aktiviert/deaktiviert ein.
(Zum Aktivieren des Timers, wenn Sie mit den Einstellungen fertig sind, wählen Sie **Aktivieren**.)
- **Ausschaltzeit:** Stellen Sie Stunde, Minute und aktiviert/deaktiviert ein.
(Zum Aktivieren des Timers, wenn Sie mit den Einstellungen fertig sind, wählen Sie **Aktivieren**.)
- **Lautstärke:** Stellen Sie die gewünschte Lautstärke ein.
- **TV-Empfang:** Wählen Sie ATV oder DTV.
- **Kanal:** Wählen Sie den gewünschten Kanal.
- **Wiederholen:** Wählen Sie **Einmal, Everyday, Mo - Fr, Mo - Sa, Sa - So** oder **Manuell**.
 - ☑ Wenn **Manuell** gewählt ist, drücken Sie die Taste **▶**, um den gewünschten Wochentag einzustellen. Drücken Sie die **ENTER** -Taste, während der gewünschte Tage markiert ist, und das Symbol **✓** wird angezeigt.
- ☑ Voraussetzung dafür ist, dass Sie die Uhr gestellt haben.
- ☑ Sie können die Stunden, Minuten und den Kanal auch über die Zifferntasten auf der Fernbedienung einstellen.
- ☑ **Automatisch Ausschalten**
Wenn Sie den Timer aktivieren, schaltet sich das Fernsehgerät drei Stunden nach dem Einschalten durch den Timer ab, wenn in dieser Zeit keine Funktionen verwendet wurden. Diese Funktion ist nur verfügbar, wenn der Timer aktiviert ist, und sie verhindert Schäden durch Überhitzung, wenn das Fernsehgerät zu lange eingeschaltet ist.

Quellen / Name bearb.

❑ Quellen

Hiermit wählen Sie das Fernsehgerät oder andere externe Signaleingänge wie z. B. DVD-Player oder Kabelbox/Satellitenreceiver (Set-Top-Box), die mit dem Fernsehgerät verbunden sind. Stellen Sie die gewünschte Signalquelle ein.

■ TV, Ext., AV, PC, Component, HDMI1, HDMI2/DVI, HDMI3.

- ☑ Sie können nur solche externen Geräte wählen, die an das Fernsehgerät angeschlossen sind. Bei **Quellen** werden die angeschlossenen Signalquellen hervorgehoben und am Anfang dargestellt. Nicht angeschlossene Signalquellen werden am Ende der Liste dargestellt.
- ☑ Verwenden der Farbtasten auf der Fernbedienung in Verbindung mit der Kanalliste.
 - **Rot** (Refresh): Aktualisieren der angeschlossenen externen Geräte.
 - **TOOLS** (Option): Anzeigen der Menüs **Name bearb.** und **Information**.
- ☑ Drücken Sie die Taste **SOURCE** auf der Fernbedienung, um eine externe Signalquelle anzuzeigen. Der TV-Modus kann durch Drücken der Taste **TV**, der Zifferntasten (**0~9**) und der Taste **P** \wedge / \vee auf der Fernbedienung ausgewählt werden.

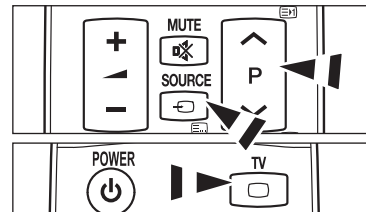

❑ Name bearb. (Name bearbeiten)

Vergeben Sie Namen für die an die Eingangsbuchsen angeschlossenen Geräte, um die Auswahl der Signalquelle zu vereinfachen.

■ VCR / DVD / VCR / DVD / Cable STB / Satellite STB / PVR STB / AV Receiver / Game / Camcorder / PC / DVI PC / DVI / TV / IPTV / Blu-Ray / HD DVD / DMA

- ☑ Wenn ein PC mit einer Auflösung von 1920x1080@60Hz, an den Anschluss **HDMI IN 2 (DVI)** angeschlossen wird, stellen Sie unter **Name bearb.** im Modus **Eingang** den **HDMI2 / DVI**-Modus auf **PC** ein.

Hilfsprogramm

□ Eigendiagnose

■ Bildtest, Audiotest, Signalinformation

Bei schlechter Bild- oder Tonqualität sowie bei Signalstörungen führen Sie den Test durch. Sie können das Problem analysieren.

- ☑ Wenn die Fernsehlautsprecher keinen Ton ausgeben, müssen Sie vor dem Audiotest sicherstellen, dass **Lautsprecher auswählen** im Audiomenü auf **TV-Lautsprecher** eingestellt ist.
- ☑ Die Melodie ist im Test auch dann zu hören, wenn **Lautsprecher auswählen** auf **Ext. Lautsprecher** eingestellt ist, oder wenn der Ton mit der Taste **MUTE** stumm geschaltet wurde.
- ☑ Wenn Kopfhörer angeschlossen sind, wird die Testmelodie auf dem Kopfhörer abgespielt. Wenn die Signalstärkeanzeige ein schwaches Signal anzeigt, verändern Sie die Position Ihrer Antenne so, dass die Signalstärke zunimmt. Machen Sie dies solange, bis Sie die optimale Ausrichtung mit dem stärksten Signal gefunden haben.

□ Software-Update

Damit Ihr Produkt stets mit den neuesten Funktionen des Digitalfernsehens ausgerüstet ist, werden zusammen mit dem normalen TV-Signal regelmäßig Softwareaktualisierungen übertragen. Das Gerät erkennt diese Signale automatisch und zeigt einen Hinweis auf die Softwareaktualisierung an. Sie haben die Wahl, ob die Aktualisierung installiert werden soll.

■ PER USB

Legen Sie ein USB-Laufwerk mit dem gespeicherten Firmwareupgrade in das Fernsehgerät ein. Achten Sie beim Einspielen des Upgrades darauf, die Stromversorgung nicht zu unterbrechen und das USB-Laufwerk nicht zu entfernen. Das Fernsehgerät wird automatisch ab- und wieder angeschaltet, sobald das Firmwareupgrade abgeschlossen ist. Kontrollieren Sie die Firmwareversion, wenn das Upgrade abgeschlossen ist. Nachdem die Software aktualisiert wurde, sind die Video- und Audioeinstellungen wieder auf die werkseitigen Standardwerte zurückgesetzt.

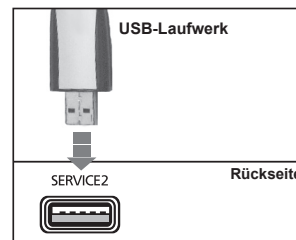

■ PER Channel

Aktualisierung der Software über das Sendesignal.

■ Update im Standby

Um die Softwareaktualisierung mit eingeschalteter Stromversorgung fortzusetzen, wählen Sie mit den Tasten **▲** oder **▼** "Ein" aus. 45 Minuten nach Beginn des Standbymodus wird die manuelle Aktualisierung automatisch ausgeführt. Da intern die Stromversorgung für das Gerät eingeschaltet ist, kann der Bildschirm leicht beleuchtet sein. Dieser Zustand kann etwas mehr als eine Stunde andauern, bis die Softwareaktualisierung abgeschlossen ist.

■ Alternative Software

Ersetzen Sie die aktuelle Software durch eine Alternative.

□ HD-Anschlussplan Die kurze Einführung

So erzielen Sie mit Ihrem HD-Fernsehgerät optimale Leistung wird angezeigt. Wir bieten Anschlüsse für HD-Geräte an.

□ Samsung kontaktieren

Wenden Sie sich an das Callcenter von Samsung oder suchen Sie auf der Website nach Informationen für das Gerät

- ☑ Mit den Tasten **▲** oder **▼** können Sie zur vorigen oder zur nächsten Seite wechseln.

Informationen zu Anynet+

Anschließen von Anynet+-Geräten

Bei Anynet+ handelt es sich um eine Funktion, mit der Sie alle angeschlossenen Samsung-Geräte, die Anynet+ unterstützen, mit der Fernbedienung für Ihr Samsung-Fernsehgerät steuern können.

Das Anynet+-System unterstützt nur Anynet+-fähige Samsung-Geräte. Wenn Sie wissen möchten, ob Ihr Samsung-Gerät diese Funktion unterstützt, suchen Sie das Anynet+ auf Ihrem Gerät.

Anschließen an ein Fernsehgerät

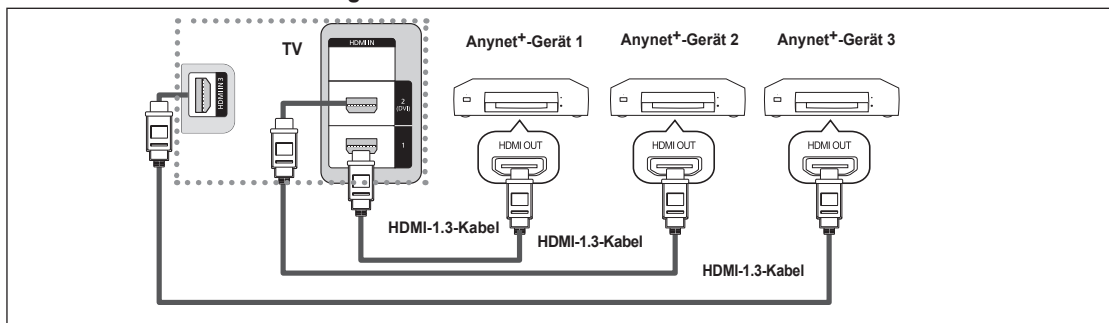

1. Verbinden Sie einen der Anschlüsse [HDMI IN 1], [HDMI IN 2(DVI)] oder [HDMI IN 3] am Fernsehgerät mit dem HDMI OUT-Anschluss am entsprechenden Anynet+-Gerät. Verwenden Sie hierfür ein HDMI-Kabel.

Anschluss an das Heimkinosystem

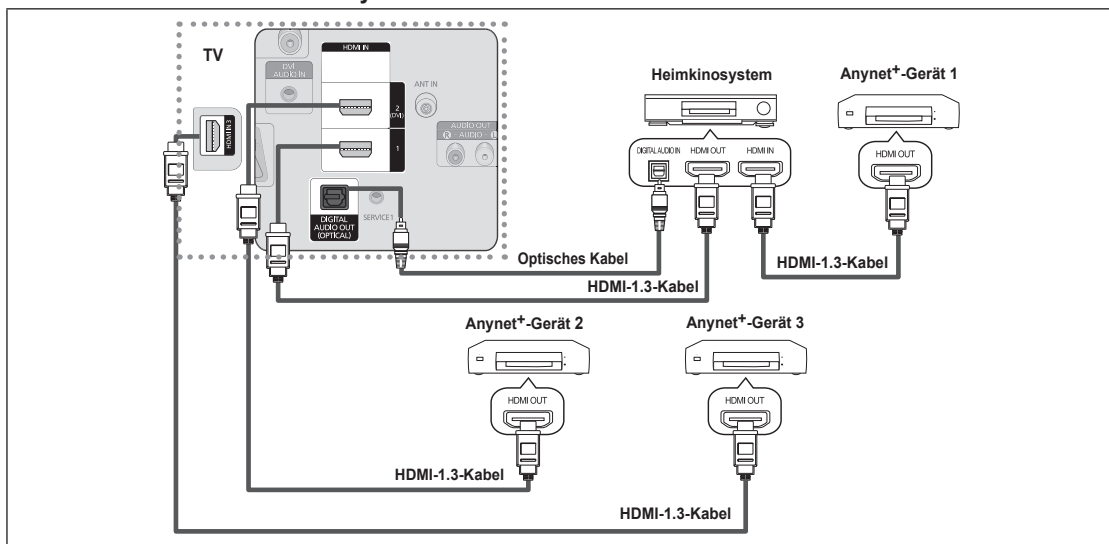

1. Verbinden Sie einen der Anschlüsse [HDMI IN 1], [HDMI IN 2(DVI)] oder [HDMI IN 3] am Fernsehgerät mit dem HDMI OUT-Anschluss am entsprechenden Anynet+-Gerät. Verwenden Sie hierfür ein HDMI-Kabel.
 2. Verbinden Sie den HDMI IN-Anschluss des Heimkinosystems mit dem HDMI OUT-Anschluss des entsprechenden Anynet+-Geräts. Verwenden Sie hierfür ein HDMI-Kabel.
- verbinden sie den (OPTISCHEN) DIGITALEN AUDIOAUSGANG am Fernsehgerät und den digitalen Audioeingang des Heimkinosystems ausschließlich mit Hilfe des Glasfaserkabels.
 - Bei obiger Vorgehensweise überträgt der optische Anschluss nur 2-Kanalaudio. Die Tonausgabe erfolgt also nur über den linken und rechten Frontlautsprecher sowie den Subwoofer des Heimkinosystems. Wenn Sie 5.1-Kanalton wünschen, müssen Sie den DIGITALEN (OPTISCHEN) AUDIOAUSGANG des DVD-Players oder der Kabel-/Sat-Box (also Anynet-Gerät 1 oder 2) direkt an einen Verstärker oder ein Heimkinosystem und nicht an das Fernsehgerät anschließen.
 - Schließen Sie nur ein Heimkinosystem an.
 - Sie können Anynet+-Geräte mithilfe eines HDMI 1.3-Kabels verbinden. Einige HDMI-Kabel unterstützen möglicherweise keine Anynet+-Funktionen.
 - Anynet+ arbeitet, wenn das AV-Gerät, das Anynet+ unterstützt, im Standby-Modus oder angeschaltet ist.
 - Anynet+ unterstützt maximal 12 AV-Geräte. Beachten Sie, dass Sie maximal 3 Geräte des gleichen Typs anschließen können.

Einrichten von Anynet+

- ☞ Drücken Sie die Taste **TOOLS**, um das Menü **Extras** anzuzeigen. Sie können das Anynet+-Menü auch durch Auswahl von Extras → Anynet+(HDMI-CEC) auswählen.

☐ Einrichtung

■ Anynet+(HDMI-CEC) → Aus / Ein

Damit Sie die Funktionen von Anynet+ nutzen können, muss **Anynet+(HDMI-CEC)** aktiviert **Ein** sein.

- ☑ Wenn die Funktion **Anynet+(HDMI-CEC)** deaktiviert wird, sind auch alle Vorgänge in Verbindung mit Anynet+ deaktiviert.

■ Autom.Ausschalten → Ja / Nein

Automatisches Abschalten von Anynet+-Geräten durch Abschalten des Fernsehgeräts

- ☑ Damit Sie Anynet+ verwenden können, muss die Geräteauswahl der Fernbedienung auf TV eingestellt sein.
- ☑ Wenn Sie **Autom.Ausschalten** auf **Ja** setzen, werden auch die angeschlossenen externen Geräte ausgeschaltet, wenn Sie das Fernsehgerät ausschalten. Wenn das externe Gerät jedoch gerade aufnimmt, wird es möglicherweise abgeschaltet oder auch nicht.

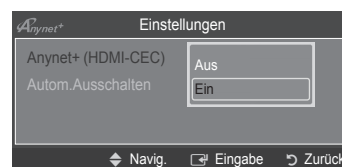
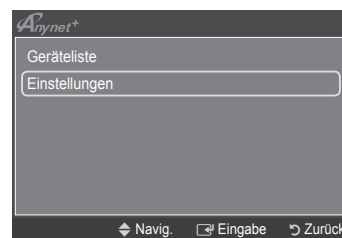
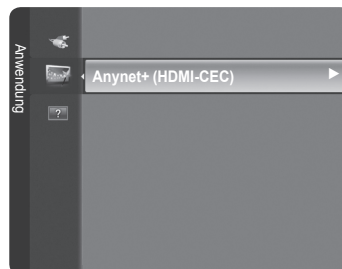

Suchen von Anynet+-Geräten und Umschalten zwischen diesen Geräten

- 1 Drücken Sie die Taste **TOOLS**. Drücken Sie die Taste **ENTER**, um **Anynet+(HDMI-CEC)** auszuwählen.

2. Wählen Sie durch Drücken der Tasten **▲** oder **▼** die Option **Geräteliste**, und drücken Sie dann die Taste **ENTER**.

- ☑ Nun werden die an das Fernsehgerät angeschlossenen Anynet+-Geräte aufgelistet. Wenn Sie das gewünschte Gerät nicht finden, drücken Sie die rote Taste, um nach Geräten zu suchen.
- ☑ Nur wenn Sie **Anynet+(HDMI-CEC)** im Menü **Einstellungen** aktivieren, wird das Menü **Geräteliste** angezeigt.

3. Wählen Sie ein bestimmtes Gerät durch Drücken der Tasten **▲** oder **▼**, und drücken Sie dann die Taste **ENTER**. Das System wechselt zum ausgewählten Gerät.

- ☑ Das Umschalten zu den ausgewählten Geräten kann bis zu 2 Minuten dauern. Sie können diesen Vorgang während des Umschaltens nicht abbrechen.
- ☑ Die zum Suchen nach Geräten erforderliche Zeit hängt von der Anzahl der angeschlossenen Geräte ab.
- ☑ Wenn die Gerätesuche abgeschlossen ist, wird die Anzahl der gefundenen Geräte nicht angezeigt.
- ☑ Zwar sucht das Fernsehgerät beim Anschalten mit der Netztaaste automatisch die Geräteliste, aber Geräte, die bei angeschaltetem Fernsehgerät oder unter bestimmten Umständen angeschlossen werden, erscheinen in der Geräteliste nicht. Drücken Sie die rote Taste, um die angeschlossenen Geräte zu suchen.
- ☑ Wenn Sie mit der Taste **SOURCE** eine externe Signalquelle eingestellt haben, können Sie die Anynet+-Funktion nicht verwenden. Achten Sie darauf, immer nur mit der **Geräteliste** zu einem Anynet+-Gerät zu wechseln.

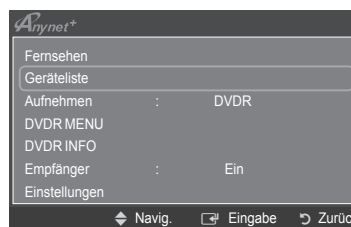

Fortsetzung...

❑ Anynet+-Menü

Der Inhalt des **Anynet+**-Menüs hängt vom Typ und Status der an das Fernsehgerät angeschlossenen Anynet+-Geräte ab.

Anynet+-Menü	Beschreibung
Fernsehen	Wechsel vom Anynet+-Modus zum Fernsehmodus.
Geräteliste	Anzeige der Anynet+-Geräteliste.
(Geräte_Name)-Menü	Hiermit öffnen Sie die Menüs der angeschlossenen Geräte. Wenn z. B. ein DVD-Recorder angeschlossen ist, wird das DVD-Menü des DVD-Recorders angezeigt.
(Geräte_Name)-Funktion	Zeigt das Wiedergabemenü des angeschlossenen Geräts an. Wenn z. B. ein DVD-Recorder angeschlossen ist, wird das Wiedergabemenü des DVD-Recorders angezeigt.
Aufnehmen: (*recorder)	Sofortiges Starten einer Aufnahme mit dem Rekorder (Diese Funktion ist nur für Geräte mit Aufnahmefunktion verfügbar.)
(*Rekorder) Aufnahme vormerken	Hiermit können Sie eine Aufnahme mit dem Rekorder vormerken. (Diese Funktion ist nur für Geräte mit Vormerkfunktion für Aufnahmen verfügbar.)
Aufnahme anhalten: (*recorder)	Beenden der Aufnahme.
Empfänger	Sound is played through the Empfänger.

- Bei Anschluss von mehr als einem Aufnahmegerät werden sie als (*Rekorder) angezeigt, bei Anschluss eines einzigen Aufnahmegeräts erfolgt die Anzeige als (*Geräte_Name).

❑ Im Anynet+-Modus verfügbare Tasten der TV-Fernbedienung

Gerätetyp	Betriebsstatus	Verfügbare Tasten
Anynet+-Gerät	Wenn nach dem Wechseln zum Gerät das Menü des entsprechenden Geräts auf dem Bildschirm angezeigt wird.	Zifferntasten ▲/▼/◀/▶/Taste ENTER / Farbtasten / EXIT-Taste
	Nach dem Wechseln zum Gerät beim Abspielen einer Datei	◀◀ (Suche rückwärts) / ▶▶ (Suche vorwärts) / ■ (Stopp) / ▶ (Wiedergabe) / ⏸ (Pause)
Gerät mit eingebautem Tuner	Nach dem Wechseln zum Gerät beim Fernsehen	P / -Taste
Audiogerät	Beim Aktivieren des Receivers	/ -Taste MUTE -Taste

- Die Anynet+-Funktion ist nur nutzbar, wenn auf der Fernbedienung das Fernsehgerät als Empfänger eingestellt ist.
- Die -Taste ist nur im Aufnahmestatus belegt.
- Sie können Anynet+-Geräte nicht mit den Tasten an Ihrem Fernsehgerät bedienen. Sie können Anynet+-Geräte nur mit der TV-Fernbedienung steuern.
- Die TV-Fernbedienung funktioniert unter bestimmten Umständen nicht. Wählen Sie in diesem Fall erneut das Anynet+-Gerät.
- Die Anynet+-Funktionen sind für Geräte anderer Hersteller nicht verfügbar.
- Die Funktionen der Tasten , können je nach Gerät unterschiedlich sein.

Aufnahme

Sie können Fernsehprogramme mit einem Samsung-Recorder aufnehmen.

- 1 Drücken Sie die Taste **TOOLS**. Drücken Sie die Taste **ENTER** , um **Anynet+ (HDMI-CEC)** auszuwählen.
2. Wählen Sie durch Drücken der Tasten **▲** oder **▼** die Option **Aufnehmen: (device_name)**, und drücken Sie dann die Taste **ENTER** . Die Aufnahme beginnt.

Bei mehr als einem Aufnahmegerät

Wenn mehrere Aufnahmegeräte angeschlossen sind, werden diese in einer Liste angezeigt. Wählen Sie durch Drücken der Tasten **▲** oder **▼** ein Gerät, und drücken Sie dann die Taste **ENTER** . Die Aufnahme beginnt.

Das Aufnahmegerät wird nicht angezeigt.

Wählen Sie **Geräteliste** und drücken Sie die rote Taste, um nach Geräten zu suchen.

- Sie können das Signal der jeweiligen Quelle aufnehmen. Wählen Sie hierzu **Aufnehmen: (device_name)**.
- Durch Drücken von wird die laufende Sendung aufgenommen. Wenn Sie Bilder aus einer anderen Signalquelle anzeigen, wird das Videosignal aus dieser Quelle aufgenommen.
- Überprüfen Sie vor der Aufnahme, ob der Antennenstecker ordnungsgemäß am Aufnahmegerät angeschlossen ist. Informationen zur richtigen Antennenverbindung mit dem Aufnahmegerät finden Sie im Benutzerhandbuch des Aufnahmegeräts.

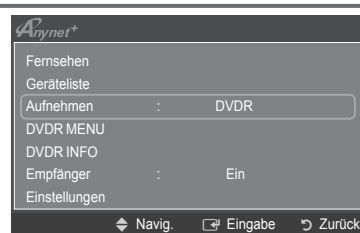

Abspielen über einen Empfänger (Heimkinosystem)

Sie können die Tonwiedergabe über einen Empfänger anstelle des TV-Lautsprechers laufen lassen.

1. Drücken Sie die Taste **TOOLS**. Drücken Sie die Taste **ENTER** , um **Anynet+ (HDMI-CEC)** auszuwählen.
 2. Wählen Sie mit den Tasten **▲** oder **▼** die Option **Empfänger**. Drücken Sie die Taste **◀** oder **▶**, um **Ein** oder **Aus** auszuwählen.
- Wenn Ihr Empfänger nur Audiosignale unterstützt, wird er in der Geräteliste möglicherweise nicht angezeigt.
 - Der Empfänger kann eingesetzt werden, wenn Sie den optischen Eingang des Receivers mit dem optischen Ausgang des Fernsehgeräts verbunden haben.
 - Wenn der Empfänger (Heimkinosystem) angeschaltet ist, können Sie den Ton so hören, wie er vom optischen Ausgang der Fernsehgeräts zur Verfügung gestellt wird. Wenn das Fernsehgerät ein (terrestrisches) DTV-Signal anzeigt, überträgt das Fernsehgerät 5.1-Kanalton an den Empfänger des Heimkinosystems. Wenn es sich bei der Signalquelle um eine digitale Komponente wie beispielsweise einen DVD-Player handelt, der über HDMI an das Fernsehgerät angeschlossen ist, kann der Empfänger des Heimkinosystems nur 2-Kanalton wiedergeben.
 - Wenn es zu einer Unterbrechung der Stromversorgung des Fernsehgeräts kommt, wenn der **Empfänger** angeschaltet (**Ein**) ist (z. B. durch Herausziehen des Netzkabels oder einen Stromausfall), ist möglicherweise **Lautsprecherwahl** auf **Ext. Lautsprecher** gesetzt, wenn Sie das Fernsehgerät wieder anschalten. (siehe Seite 22)

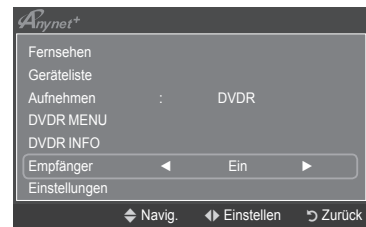

Fehlerbehebung für Anynet+

Symptom	Lösung
Anynet+ funktioniert nicht.	<ul style="list-style-type: none"> • Überprüfen Sie, ob das Signalkabel fest angeschlossen ist. Das Anynet+-System unterstützt nur Anynet+-fähige Geräte. • Schließen Sie nur einen Empfänger (Heimkinosystem) an. • Prüfen Sie, ob das Netzkabel des Anynet+-Geräts richtig angeschlossen ist. • Prüfen Sie die Video/Audio/HDMI 1.3-Kabelverbindungen des Anynet+-Geräts. • Prüfen Sie, ob Anynet+ (HDMI-CEC) im Setupmenü von Anynet+ aktiviert ist. • Prüfen Sie, ob die Fernbedienung im TV-Modus arbeitet. • Prüfen Sie, ob es sich um eine ausschließlich für Anynet+ geeignete Fernbedienung handelt. • Anynet+ funktioniert unter bestimmten Umständen nicht. (Kanalsuche, Bedienung von WISELINK, Plug&Play usw.) • Stellen Sie nach dem Anschließen oder Entfernen des HDMI 1.3-Kabels sicher, dass die Geräte wieder gesucht werden, oder schalten Sie das TV-Gerät aus und wieder ein. • Überprüfen Sie, ob die Anynet+Funktion des Anynet+-Geräts eingeschaltet ist.
Ich möchte Anynet+ starten.	<ul style="list-style-type: none"> • Prüfen Sie, ob das Anynet+-Gerät ordnungsgemäß an das Fernsehgerät angeschlossen ist, und kontrollieren Sie zudem, ob Anynet+ (HDMI-CEC) im Menü "Einstellungen" von Anynet+ aktiviert ist. • Drücken Sie die Taste TV auf der Fernbedienung, um zum Fernsehgerät zu wechseln. Drücken Sie dann die TOOLS-Taste, um das Anynet+-Menü anzuzeigen und die gewünschte Menüoption auszuwählen.
Ich möchte Anynet+ beenden.	<ul style="list-style-type: none"> • Wählen Sie im Anynet+-Menü die Option Fernsehen. • Drücken Sie die Taste SOURCE auf der TV-Fernbedienung, und wählen Sie ein Gerät, bei dem es sich nicht um ein Anynet+-Gerät handelt. • (Beachten Sie, dass die Kanaltaste nur funktioniert, wenn kein Anynet+-Gerät mit integriertem Tuner angeschlossen ist.)
Die Meldung "Connecting to Anynet+ device (Verbinden mit Anynet+-Gerät)" wird angezeigt.	<ul style="list-style-type: none"> • Sie können die Fernbedienung nicht verwenden, während Sie Anynet+ konfigurieren oder in einen anderen Anzeigemodus wechseln. • Verwenden Sie die Fernbedienung, wenn das Konfigurieren von Anynet+ oder das Ändern des Anzeigemodus abgeschlossen ist.
Keine Wiedergabe mit dem Anynet+-Gerät.	<ul style="list-style-type: none"> • Die Wiedergabefunktion kann nicht verwendet werden, wenn der Plug & Play-Vorgang läuft.
Das angeschlossene Gerät wird nicht angezeigt.	<ul style="list-style-type: none"> • Prüfen Sie, ob das Gerät die Anynet+-Funktionen unterstützt. • Prüfen Sie, ob das HDMI 1.3-Kabel ordnungsgemäß angeschlossen wurde. • Prüfen Sie, ob Anynet+ (HDMI-CEC) im Setupmenü von Anynet+ aktiviert ist. • Suchen Sie noch einmal nach Anynet+-Geräten • Sie können Anynet+-Geräte nur mithilfe eines HDMI 1.3-Kabels verbinden. Einige HDMI-Kabel unterstützen möglicherweise keine Anynet+-Funktionen. • Wenn es durch eine Störung (z. B. Trennen des HDMI-Kabels, des Netzkabels oder Stromausfall) zu einer Beendigung kommt, wiederholen Sie die Gerätesuche.
Das Fernsehprogramm kann nicht aufgezeichnet werden.	<ul style="list-style-type: none"> • Prüfen Sie, ob der Antennenstecker des Aufnahmegeräts ordnungsgemäß angeschlossen ist.
Die Ausgabe des Fernsehtons erfolgt über den Empfänger.	<ul style="list-style-type: none"> • Schließen Sie das Glasfaserkabel an das Fernsehgerät und den Empfänger an.

Empfehlungen für den Betrieb

Videotextfunktion

Die meisten Fernsehsender bieten über Videotext Informationen an. Auf der Videotext-Indexseite finden Sie Verwendungshinweise zum Videotext. Darüber hinaus können Sie über die Tasten der Fernbedienung nach Bedarf verschiedene Optionen einstellen.

Für die korrekte Anzeige von Videotextinformationen muss der Senderempfang einwandfrei sein. Andernfalls können Informationen unvollständig sein oder einige Seiten nicht angezeigt werden.

1 **(Beenden)**

Videotextanzeige beenden.

2 **(Index)**

Drücken Sie diese Taste, um die Videotext-Indexseite (Inhaltsverzeichnis) anzuzeigen.

3 **(Verborgenen Inhalt einblenden)**

Drücken Sie diese Taste, um verborgenen Text anzuzeigen (z. B. Antworten bei Quizsendungen). Drücken Sie die Taste erneut, um den Videotext auszublenden.

4 **(Größe)**

Drücken Sie diese Taste, um Videotext in doppelt so großen Buchstaben in der oberen Hälfte des Bildschirms anzuzeigen. Drücken Sie die Taste erneut, um den Text in der unteren Hälfte des Bildschirms anzuzeigen. Zum Ausblenden des Videotextes drücken Sie die Taste erneut.

5 **(Speichern)**

Drücken Sie diese Taste, um Videotextseiten zu speichern.

6 **(Videotext anzeigen/Videotext und Fernsehsendung zugleich anzeigen)**

Drücken Sie diese Taste, um den Videotextmodus zu aktivieren, nachdem Sie einen Sender ausgewählt haben, der Videotext anbietet. Drücken Sie die Taste zweimal, um die Videotextinformationen gleichzeitig mit der aktuellen Sendung auf dem Bildschirm einzublenden.

7 **(Untergeordnete Seite)**

Drücken Sie diese Taste, um eine verfügbare untergeordnete Seite anzuzeigen.

8 **(Nächste Seite anzeigen)**

Drücken Sie diese Taste, um die nächste Videotextseite anzuzeigen.

9 **(Vorherige Seite anzeigen)**

Drücken Sie diese Taste, um die vorherige Videotextseite anzuzeigen.

10 **(Modus)**

Drücken Sie diese Taste, um den Videotextmodus auszuwählen (LISTE/FLOF) Wenn Sie diese Taste im Modus LIST (Liste) drücken, wird in den Listenspeichermodus umgeschaltet. Im Listenspeichermodus können Sie mit der Taste (store) Videotextseiten in einer Liste speichern.

11 **(halten)**

Drücken Sie diese Taste, um bei einer angezeigten Seite, die mit weiteren, untergeordnete Seiten verknüpft ist, das automatische Umblättern zu verhindern. Drücken Sie zum Fortfahren die Taste erneut.

12 **(Abbrechen)**

Drücken Sie diese Taste, um beim Suchen nach einer Seite die Sendung anzuzeigen.

13 **Farbtasten (rot/grün/gelb/blau)**

Wenn der Sender das FASTEXT-System verwendet, sind die verschiedenen Themen auf den Videotextseiten farbig gekennzeichnet und können mit den Farbtasten auf der Fernbedienung angewählt werden. Drücken Sie die Farbtaste, die dem Thema entspricht, das Sie anzeigen möchten. Die Seite wird mit anderen farbig markierten Informationen angezeigt, die auf dieselbe Art ausgewählt werden können. Drücken Sie die entsprechende Farbtaste, um die vorherige oder nächste Seite anzuzeigen.

Sie können die Videotextseiten durch Drücken der Zifferntasten auf der Fernbedienung wechseln.

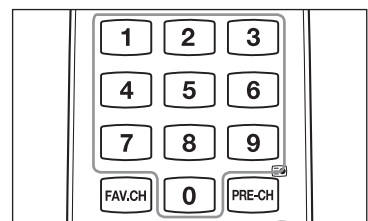
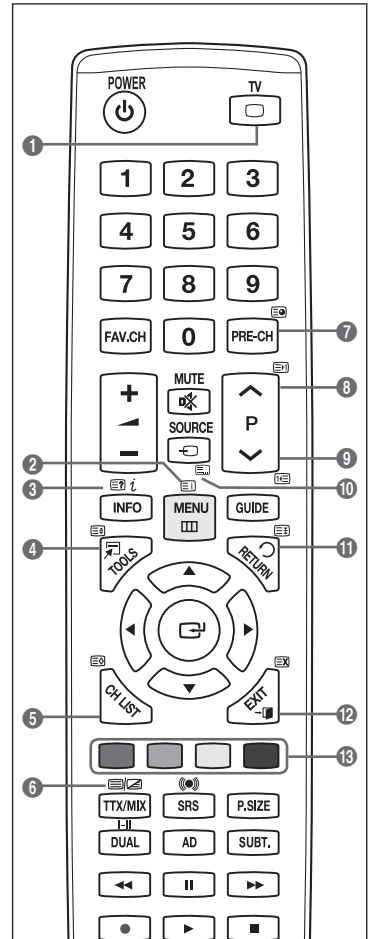

Fortsetzung...

Die Videotextseiten sind in sechs Kategorien unterteilt:

Spätergebnisse	Inhalt
A	Gewählte Seitennummer
B	Senderkennung
C	Aktuelle Seitenzahl oder Suchhinweise
D	Datum und Uhrzeit
E	Text
F	Statusinformation
	FASTEXT-Informationen

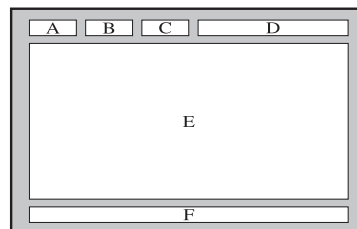

- Videotextinformationen sind oft auf mehrere, aufeinander folgende Seiten verteilt, die wie folgt aufgerufen werden können:
 - Eingabe der Seitennummer
 - Auswahl eines Titels in einer Liste
 - Auswahl einer farbigen Überschrift (FASTEXT-System)

- Drücken Sie die Taste **TV**, um Videotext zu beenden.

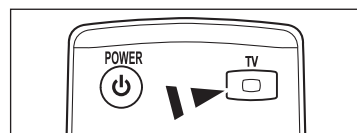

Spezifikation (VESA) der Wandhalterung

Montieren Sie die Wandhalterung an einer soliden Wand, die senkrecht zum Boden steht. Bei Installation auf anderen Trägermaterialien wenden Sie sich bitte an Ihren Fachhändler. Bei Montage an einer Decke oder schrägen Wand kann es herunterfallen und zu Verletzungen kommen.

Produktfamilie	Zoll	VESA-Spezifikation (A * B)	Standard-schraube	Menge
LCD-TV	19" ~22"	100 * 100	M4	4
	23"~29"	200 * 100		
	30"~40"	200 * 200	M6	
	46"~55"	400 * 400	M8	
	57"~70"	800 * 400		
	80" ~	1400 * 800		
PDP-TV	42"~ 50"	400 * 400	M8	4
	58"~ 63"	600 * 400		
	70" ~	800 * 400		
	80" ~	1400 * 800		

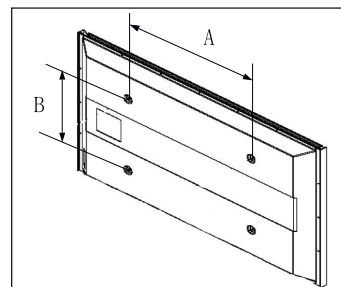

- Die von uns empfohlenen Standardabmessungen der Wandhalterung finden Sie in der obigen Tabelle.
- Beim Kauf unserer Wandhalterung erhalten Sie ein detailliertes Installationshandbuch sowie alle für die Montage erforderlichen Teile.
- Verwenden Sie keine Schrauben, die länger sind als hier angegeben, da damit innen liegende Bauteile des Fernsehers beschädigt werden können.
- Bei Wandhalterungen, die nicht der VESA-Standardspezifikation für Schrauben entsprechen, kann die Länge der Schrauben je nach Spezifikation unterschiedlich sein.
- Verwenden Sie keine Schrauben, die nicht der VESA-Standardspezifikation für Schrauben entsprechen. Ziehen Sie die Schrauben nicht zu fest an, weil Sie so das Produkt beschädigen könnten oder das Produkt dadurch herunterfallen könnte, was zu Verletzungen führen kann. Samsung haftet nicht bei derartigen Unfällen.
- Samsung haftet nicht für Geräteschäden oder Verletzungen, wenn eine Wandhalterung verwendet wird, die nicht dem VESA-Standard entspricht oder nicht spezifiziert ist, oder wenn der Verbraucher die Installationsanleitung für das Produkt nicht befolgt.
- Unsere 57- und 63-Zoll-Modelle entsprechen nicht der VESA-Spezifikation. Verwenden Sie für dieses Modell deshalb unseren speziellen Wandmontagesatz.
- Bei der Montage dieses Fernsehgeräts dürfen Sie eine Neigung von 15 Grad nicht überschreiten.



Installieren Sie die Wandhalterung nicht bei angeschaltetem Fernsehgerät. Sie könnten dabei einen Stromschlag erhalten und sich verletzen.

Vorbereitung für die Befestigung der Wandhalterung an der Wand

Fall A. Installieren der SAMSUNG-Wandhalterung

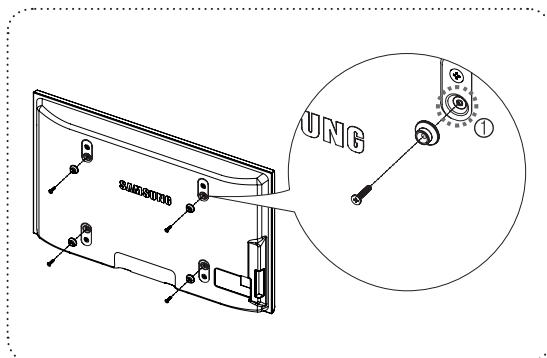

Fall B. Installieren der Wandhalterung eines anderen Anbieters

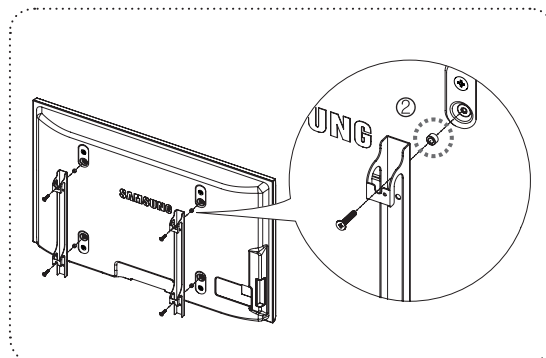

1. Befestigen Sie die Wandhalterung mit einem Anzugsmoment von maximal 15kg·cm. Denken Sie daran, dass Bauteile bei einem höheren Anzugsmoment beschädigt werden können.
2. Zum Zubehörsatz gehört ein Haltering [2] zum Befestigen der Wandhalterungen von Drittanbietern am Samsung-Fernseher. (Fall B)
 - Drehen Sie die Schrauben bis zum Anschlag in die Bohrung [1], wenn Sie die Wandhalterung an der Wand Anbringen.

Befestigen des Fernsehgeräts an der Wand



Das Fernsehgerät kann hinfallen, wenn Sie daran ziehen, es schieben oder darauf klettern. Stellen Sie insbesondere sicher, dass sich keine Kinder an das Gerät hängen oder es aus dem Gleichgewicht bringen. Andernfalls könnte das Gerät umkippen und schwere Verletzungen oder den Tod verursachen. Beachten Sie alle Anweisungen der beigefügten Sicherheitshinweise. Noch mehr Stabilität erreichen Sie, wenn Sie den Kippenschutz installieren. Gehen Sie hierzu folgendermaßen vor.

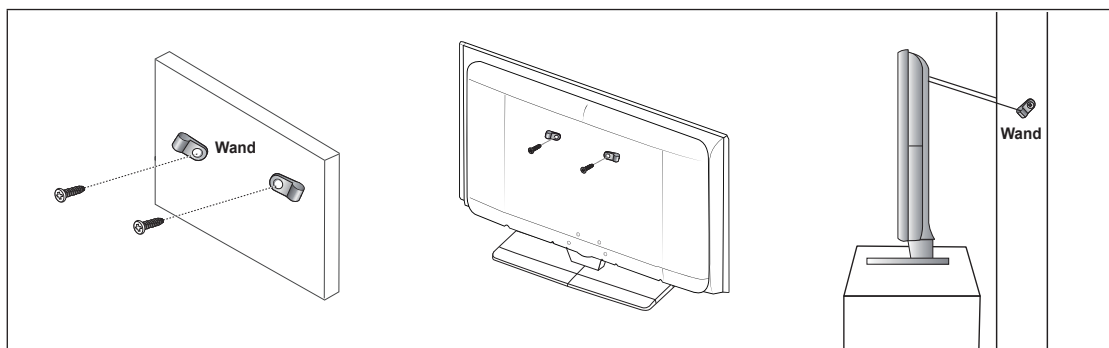

So verhindern Sie, dass das Fernsehgerät umkippt

1. Stecken Sie die Schrauben durch die Halterungen und befestigen Sie sie fest an der Wand. Vergewissern Sie sich, dass die Schrauben gut halten.
 - Je nach Ausführung der Wand benötigen Sie zum Befestigen weiteres Material, wie z. B. einen Dübel.
 - Da die benötigten Halterungen, Schrauben und das Band nicht zum Lieferumfang gehören, müssen Sie diese Teile gesondert erwerben.
2. Entfernen Sie die Schrauben in der Mitte auf der Rückseite des Fernsehgeräts. Setzen Sie diese Schrauben in die Halterungen ein und befestigen Sie die Schrauben dann wieder am Fernsehgerät.
 - Die Schrauben werden möglicherweise nicht zusammen mit dem Gerät geliefert.
3. Verbinden Sie die Halterungen an der Wand und die Halterung am Fernsehgerät mit einem festen Band miteinander und ziehen Sie das Band dann fest.
 - Stellen Sie das Fernsehgerät in der Nähe der Wand auf, damit es nicht nach hinten kippen kann.
 - Es ist noch sicherer, wenn die Halterungen an der Wand niedriger als die Halterungen am Fernsehgerät sind.
 - Lösen Sie das Band, ehe Sie den Fernsehapparat bewegen.
4. Kontrollieren Sie, ob alle Anschlüsse weiterhin fest verbunden sind. Prüfen Sie regelmäßig die Verbindungen auf Zeichen von Ermüdung oder Versagen. Bei Zweifeln hinsichtlich der Sicherheit Ihrer Halterung wenden Sie sich an einen professionellen Installationsbetrieb.

Absichern des Einbaubereichs

Halten Sie die erforderlichen Abstände zwischen dem Gerät und anderen Objekten (z.B. Wänden) ein, um ausreichende Lüftung sicherzustellen. Wenn Sie dies nicht tun, besteht die Gefahr, dass aufgrund eines Anstiegs der Temperatur im Innern des Geräts ein Brand ausbricht oder andere Probleme mit dem Gerät auftreten.

Stellen Sie das Gerät so auf, dass die in der Abbildung gezeigten Mindestabstände eingehalten werden.

- Verwenden Sie nur Teile von Samsung Electronics, wenn Sie einen Standfuß oder eine Wandhalterung einsetzen.
 - Wenn Sie Teile eines anderen Herstellers verwenden, kann es zu Problemen mit dem Gerät oder zu Verletzungen kommen, weil das Gerät herunterfällt.
 - Wenn Sie Teile eines anderen Herstellers verwenden, kann es zu Problemen mit dem Gerät oder zu einem Brand kommen, weil die Innentemperatur aufgrund schlechter Belüftung des Geräts ansteigt.
- Das Aussehen kann sich je nach Gerät unterscheiden.

■ Aufstellen des Geräts mit dem Standfuß

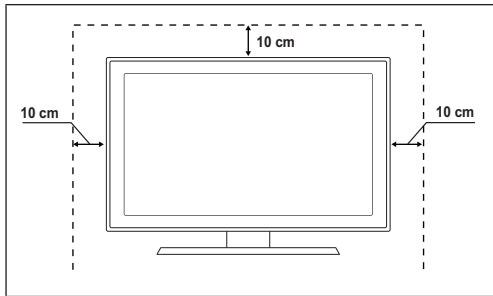

■ Installieren des Geräts mit einer Wandhalterung

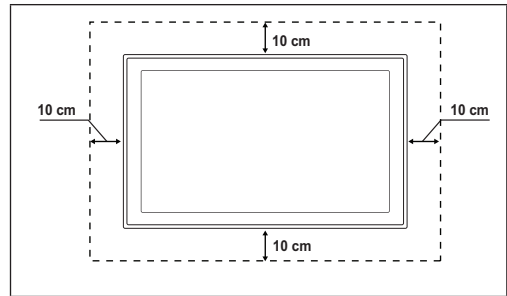

Fehlerbehebung

Bevor Sie sich über Ihren Fachhändler an den Kundendienst von Samsung wenden, führen Sie bitte die nachstehend beschriebenen einfachen Maßnahmen durch.

Wenn Sie das Problem nicht anhand der angegebenen Hinweise lösen können, notieren Sie Modell- und Seriennummer des Fernsehgeräts, und wenden Sie sich an Ihren Fachhändler.

Kein Ton oder Bild	<ul style="list-style-type: none"> • Stellen Sie sicher, dass das Netzkabel an eine Steckdose angeschlossen ist. • Stellen Sie sicher, dass Sie auf der Fernbedienung die Taste gedrückt haben. • Überprüfen Sie die Einstellungen für Kontrast und Helligkeit. • Überprüfen Sie die Lautstärke. • Prüfen Sie, ob Lautsprecherauswahl Ext. Lautsprecher ist.
Normales Bild, aber kein Ton	<ul style="list-style-type: none"> • Überprüfen Sie die Lautstärke. • Überprüfen Sie, ob die Taste MUTE auf der Fernbedienung gedrückt wurde.
Kein Bild oder nur schwarzweißes Bild	<ul style="list-style-type: none"> • Ändern Sie die Farbeinstellungen. • Stellen Sie sicher, dass die korrekte Fernsehnorm ausgewählt ist.
Ton- und Bildstörungen	<ul style="list-style-type: none"> • "Suchen Sie das elektrische Gerät, das die Störungen am Fernsehgerät verursacht, und stellen Sie es in einem größeren Abstand auf." • Schließen Sie das Fernsehgerät an eine andere Steckdose an.
Verzerrtes oder verschneites Bild, verzerrter Ton	<ul style="list-style-type: none"> • Überprüfen Sie Ausrichtung, Standort und Anschlüsse der Antenne. • Störungen werden oft durch Zimmerantennen verursacht.
Fernbedienung funktioniert nicht richtig	<ul style="list-style-type: none"> • Tauschen Sie die Batterien der Fernbedienung aus. • Reinigen Sie die Vorderseite der Fernbedienung (dort befindet sich der Infrarotsender). • Überprüfen Sie, ob die Pole (+ und -) der Batterien wie im Batteriefach angezeigt ausgerichtet sind. • Überprüfen Sie, ob die Batterien möglicherweise leer sind.
Der Bildschirm ist schwarz und die Betriebsanzeige blinkt kontinuierlich.	<ul style="list-style-type: none"> • Überprüfen Sie Stromversorgung und Signalkabel Ihres Computers. • Bewegen Sie die Maus des Computers, oder drücken Sie eine Taste auf der Tastatur. • Überprüfen Sie bei den Geräten (Set-Top-Box, DVD usw.) Stromversorgung und Signalkabel. • Das Fernsehgerät befindet sich im Energiesparmodus. • Drücken Sie auf der Fernbedienung die Taste Source (Quelle). • Schaltet das Fernsehgerät ein oder aus.
Das beschädigte Bild wird in der Ecke des Bildschirms angezeigt.	<ul style="list-style-type: none"> • Wenn bei manchen externen Geräten Bildschirmanpassung gewählt ist, erscheint das beschädigte Bild in der Ecke des Bildschirms. Dieses Symptom ist auf das externe Gerät und nicht auf das Fernsehgerät zurückzuführen.
Es wird eine Meldung angezeigt, dass alle Einstellungen auf die Standardwerte zurückgesetzt werden.	<ul style="list-style-type: none"> • Diese erscheint, wenn Sie die EXIT-Taste gedrückt halten. Die Geräteeinstellungen werden auf die Werkseinstellungen zurückgesetzt.

Technische Daten

Die Beschreibungen und Eigenschaften in diesem Handbuch werden nur zu Informationszwecken herausgegeben und können ohne vorherige Ankündigung geändert werden.

Modell	PS50B530
Bildgröße (Diagonal)	50 inch
Vertikal PC-Auflösung	1920x1080 @ 60 Hz
Audio (Ausgang)	10 W x 2
Abmessungen (BxHxT)	
Gehäuse	1230 x 770 x 73 mm
Mit Fuß	1230 x 822 x 290 mm
Gewicht	
Gehäuse	33 kg
Mit Fuß	38 kg
Umgebungsbedingungen	
Betriebstemperatur	50 °F to 104 °F (10 °C to 40 °C)
Luftfeuchtigkeit (bei Betrieb)	10% to 80%, non-condensing
Lagerungstemperatur	-4 °F to 113 °F (-20 °C to 45 °C)
Luftfeuchtigkeit (Lagerung)	5% to 95%, non-condensing

- Dies ist ein digitales Gerät der Klasse B.
- Änderungen der technischen Daten und des Geräte-Designs vorbehalten.
- Die technischen Daten zur benötigten Netzspannung finden Sie auf dem Etikett am Produkt.

Instructies voor gebruik

■ Beeldretentie

Geef een stilstaand beeld (bijvoorbeeld van een videospel of tijdens het aansluiten van een computer) niet langer dan twee uur op het plasmascherm weer, omdat dit beeldretentie kan veroorzaken. Beeldretentie wordt ook wel inbranden genoemd. Verlaag bij de weergave van een stilstaand beeld de helderheid en het contrast om beeldretentie te voorkomen.

■ Hoogte

Het plasmascherm blijft normaal functioneren tot op een hoogte van 2000 meter. Boven de 2000 meter functioneert het scherm mogelijk niet correct. Installeer en gebruik het scherm niet op dergelijke plaatsen.

■ Warmte op de bovenkant van het plasmascherm.

De bovenkant van het scherm kan na een lange gebruikperiode erg warm worden, omdat de warmte van het scherm zich door het ventilatiegat aan de bovenkant van het toestel verspreidt. Dit is normaal en duidt niet op een defect of storing. Zorg dat kinderen de bovenkant van het product niet kunnen aanraken.

■ Het product maakt een 'krakend' geluid.

Het krakende geluid kan optreden als het product uitzet of inkrimpt door een verandering in de omgeving, zoals de temperatuur of luchtvochtigheid. Dit is normaal en duidt niet op een defect.

■ Celdefecten

Het plasmascherm gebruikt het paneel dat bestaat uit 2.360.000 (HD-niveau) tot 6.221.000 (FHD-niveau) pixels, wat het gebruik van geavanceerde productietechnologie vereist. Het scherm kan echter enkele heldere of donkere pixels bevatten. Deze pixels zijn niet van invloed op de prestaties van het product.

■ Gebruik de tv niet bij een temperatuur van minder dan 5°C (41°F)

■ Als u een stilstaand beeld te lang op het scherm weergeeft, kan plasmascherm permanent beschadigd raken.



Als u langere tijd in 4:3 formaat naar de plasma-tv kijkt, kunnen resten van randen links, rechts en in het midden van het scherm achterblijven. Dit wordt veroorzaakt door het verschil in uitstraling van licht op het scherm. Het afspelen van een DVD of gebruik maken van een spelcomputer kan hetzelfde effect op het scherm hebben. Schade ontstaan door het bovengenoemde effect valt niet onder de garantie.

■ Na-afdruk op scherm.

De weergave van stilstaande beelden van computerspelletjes en andere computerbeelden kunnen na langere tijd gedeeltelijk een na-afdruk achterlaten. Om dit te voorkomen kunt u tijdens het weergeven van stilstaande beelden de helderheid en het contrast verminderen.

■ Garantie

- De garantievoorwaarden gelden niet voor schade veroorzaakt door beeldretentie.
- Het inbranden van het scherm valt niet onder de garantievoorwaarden.

■ Installatie

Neem contact op met een erkend servicecentrum wanneer u het apparaat op een locatie installeert met veel stof, hoge of lage temperaturen, hoge luchtvochtigheid, chemische stoffen en waar het voortdurend in bedrijf is, zoals op het vliegveld, het spoorwegstation etc. Doet u dat niet dan kan het apparaat ernstige schade oplopen.

Opmerking digitale tv

1. Functionaliteit betreffende digitale tv (DVB) is alleen beschikbaar in landen of gebieden waar DVB-T-signalen (MPEG2 en MPEG4 AVC) voor digitale televisie per zendmast worden uitgezonden of waar u toegang hebt tot een compatibele DVB-C-service (MPEG2 en MPEG4 AAC) voor kabel-tv. Vraag aan uw plaatselijke aanbieder of u DVB-T- of DVB-C-signalen kunt ontvangen.
2. DVB-T is de Europese DVB-consortiumstandaard voor de uitzending van digitale televisie per zendmast en DVB-C voor de uitzending van digitale televisie over de kabel. Bepaalde speciale functies zoals EPG (Electric Program Guide), VOD (Video on Demand) en dergelijke zijn echter niet bij deze specificatie inbegrepen. Om die reden kunnen ze op dit moment niet worden ondersteund.
3. Hoewel dit televisietoestel aan de nieuwste DVB-T- en DVB-C-standaarden voldoet [augustus 2008], kan de compatibiliteit met toekomstige digitale DVB-T-uitzendingen via de zendmast en digitale DVB-C-uitzendingen via de kabel niet worden gegarandeerd.
4. Sommige aanbieders van kabeltelevisie kunnen voor een dergelijke service extra kosten in rekening brengen en u mogelijk verplichten om met de voorwaarden en bepalingen van hun aanbieding akkoord te gaan.
5. Bepaalde functies van digitale televisie zijn mogelijk niet in alle landen en regio's beschikbaar en DVB-C werkt mogelijk niet bij alle aanbieders.
6. Neem voor meer informatie contact op met de klantenservice van Samsung.

Contact SAMSUNG WERELDWIJD

Wanneer u suggesties of vragen heeft met betrekking tot Samsung producten, gelieve contact op te nemen met de consumenten dienst van SAMSUNG. (Zie de achterzijde voor mee informatie.)

Inhoud

De tv aansluiten en voorbereiden

- Controleer de geleverde onderdelen 4
- Standaardvoet gebruiken 4
- De snoeren bij elkaar houden 4
- De standaardvoet monteren (afhankelijk van het model) 4
- Overzicht van het bedieningspaneel 5
- Overzicht van het aansluitpaneel 6
- Overzicht van de afstandsbediening 8
- Batterijen in de afstandsbediening plaatsen 9
- In- en uitschakelen 9
- De tv op stand-by zetten 9
- Weergave van de menu's 10
- Werken met de toets TOOLS 10
- Het scherm bekijken 10
- Plug & Play-functie 11

Kanaalbeheer

- Kanaal opslaan 12
- Kanalen beheren 15

Beeldbeheer

- De beeldinstellingen wijzigen en herstellen 17
- De tv instellen voor uw pc 19
- PC Display 20

Geluidsbeheer

- De geluidsstandaard wijzigen 21
- De geluidsmodus selecteren 22

Beschrijving van de functies

- Het instellingenmenu gebruiken 23
- Tijd instellen 25
- Bronlijst / Naam wijzigen 26
- Ondersteund programma 27

Informatie over Anynet+

- Anynet+-apparaten aansluiten 28
- Anynet+ instellen 29
- Zoeken naar en schakelen tussen Anynet+-apparaten 29
- Opnemen 30
- Luisteren via een ontvanger (Thuisbioscoop) 31
- Problemen oplossen m.b.t. Anynet+ 31

Aanbevelingen voor het gebruik

- Teletekstfunctie 32
- Specificaties voor de muurbevestigingskit (VESA) 33
- De montage van de muurbevestiging voorbereiden 34
- De TV vastzetten aan de wand 34
- Installatieruimte 35
- Problemen oplossen 35
- Specificaties 36

Symbol



Indrukken



Opmerking



De toets One Touch



De toets TOOL

De tv aansluiten en voorbereiden

Controleer de geleverde onderdelen

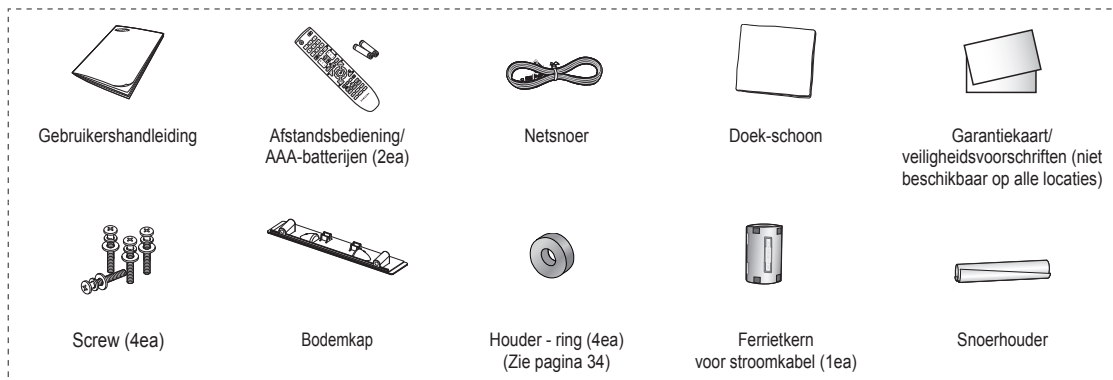

- ☑ De ferrietkernen worden gebruikt om de kabels af te schermen van interferentie. Open de ferrietkern bij het aansluiten van een kabel en klem deze om de kabel bij de plug.



Standaardvoet gebruiken

- ☑ Het plasmascherm moet door twee of meer personen getild worden. Leg het plasmascherm nooit op de grond neer om eventuele beschadiging aan het scherm te voorkomen. Houd het plasmascherm altijd recht.
- ☑ Het plasmascherm kan 20 graden naar links en naar rechts draaien.

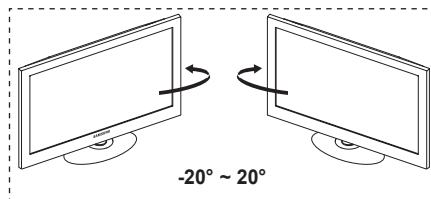

De snoeren bij elkaar houden

Doe de snoerhouder om de kabels heen, zodat deze niet door de transparante voet heen zichtbaar zijn.

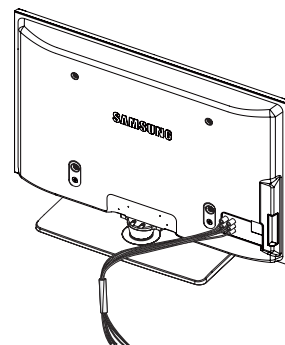

De standaardvoet monteren (afhankelijk van het model)

Bevestig het TV stevig op de standaardvoet met de zes schroeven om de standaardvoet aan het TV te bevestigen. (Het uiterlijk van het scherm kan afwijken van het scherm in de afbeelding.)

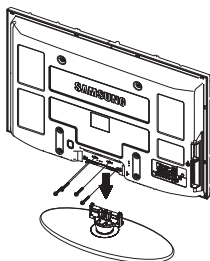

Waarschuwing

Bevestig de voet stevig aan de tv voordat u deze verplaatst, omdat de standaard kan vallen en ernstig letsel kan veroorzaken.

- ☑ De tv moet door twee of meer personen getild worden. Leg de tv nooit op de grond neer om eventuele beschadiging aan het scherm te voorkomen. Zet de tv altijd rechtop neer.

Als u de tv op een muur aanbrengt, sluit u het deksel (1) op het verbindingstuk van de standaardvoet met twee schroeven.

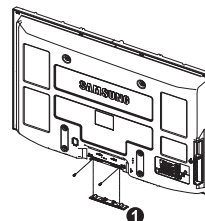

Overzicht van het bedieningspaneel

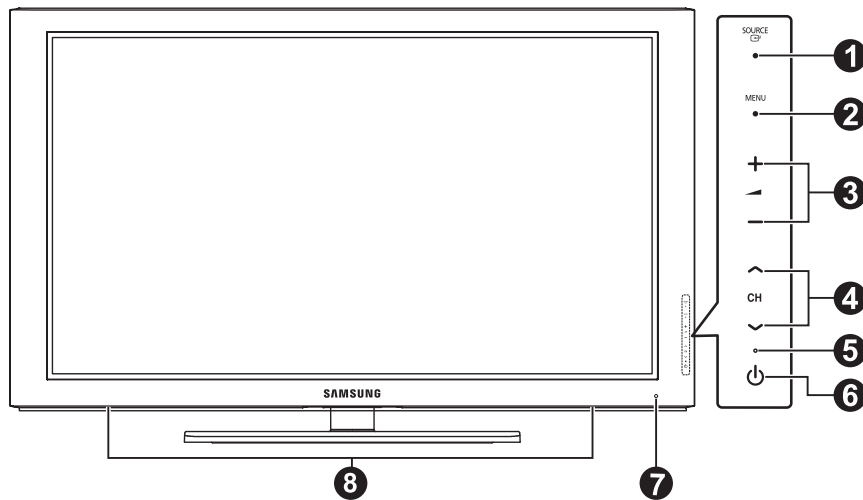

De vorm en kleur van het product kunnen, afhankelijk van het model, variëren.

Toetsen op het voorpaneel

Druk op de toetsen voor de bediening.

1 SOURCE

Hiermee schakelt u tussen alle beschikbare invoerbronnen (TV, Ext. AV, PC, Component, HDMI1, HDMI2/DVI, HDMI3).

Gebruik deze toets in het schermmenu zoals u de toets **ENTER** op de afstandsbediening gebruikt.

2 MENU

Druk hierop om een beeldmenu van de functies van uw tv weer te geven.

3 + -

Druk hierop om het volume hoger of lager te zetten. In het schermmenu gebruikt u de knoppen + - op dezelfde manier als de knoppen en op de afstandsbediening.

4 CH

Druk hierop om het kanaal te wijzigen. In het schermmenu gebruikt u de knoppen CH op dezelfde manier als de knoppen en op de afstandsbediening.

5 AAN/UIT-LAMPJE

Als de stroom is ingeschakeld, knippert het lampje even om vervolgens uit te gaan. In de stand-bymodus brandt het lampje.

6 (POWER)

Druk hierop om de tv in of uit te schakelen.

7 SENSOR VOOR AFSTANDSBEDIENING

Richt de afstandsbediening op dit punt van de tv.

8 LUIDSPREKER

Overzicht van het aansluitpaneel

Achterpaneel

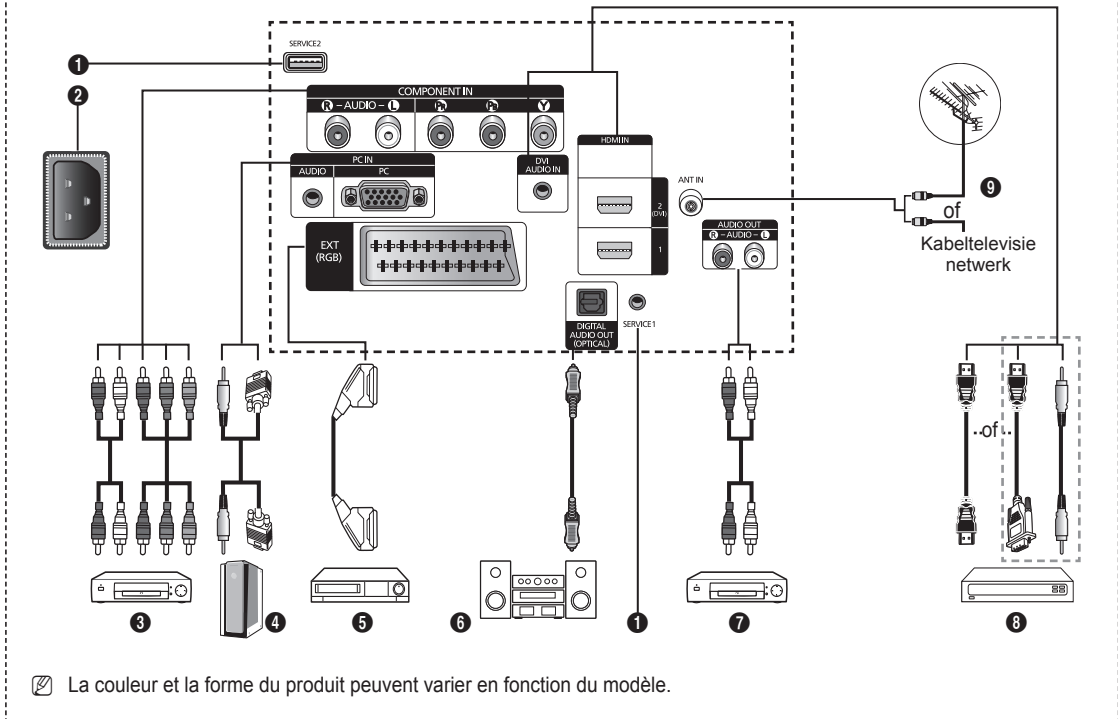

- ☑ Wanneer u een audio- of videosysteem op uw toestel aansluit, dient u alle apparaten uit te schakelen.
- ☑ Zorg bij het aansluiten van een extern apparaat ervoor dat de kleuren van de aansluiting en de kabel overeenkomen.

1 SERVICE 1, 2

Aansluiting voor onderhoud.

2 AANSLUITEN

Aansluiting voor het netsnoer.

3 COMPONENT IN

Audio (AUDIO L/R) en video (Y/Pb/Pr) ingangen voor Component.

4 PC IN(PC) / (AUDIO)

Aansluiting voor de video- en audio-uitvoer van de computer.

5 EXT (RGB)

Ingangen of uitgangen voor externe apparaten, zoals een videorecorder, dvd-speler, spelcomputer of videodiscspeler.

Specificaties voor de invoer/uitvoer

Aansluiting	Ingang			Uitgang
	Video	Audio (L/R)	RGB	Video + audio (L/R)
EXT	✓	✓	✓	Alleen de tv-of DTV-uitgang is beschikbaar.

6 DIGITAL AUDIO OUT (OPTICAL)

Sluit een component voor digitale audio aan.

7 AUDIO OUT(AUDIO R/L)

RCA-audiosignalen van de tv aansluiten op een externe bron, zoals geluidsapparatuur.

8 HDMI IN 1, 2(DVI)

- Voor een HDMI-naar-HDMI-verbinding is geen extra audioaansluiting nodig.
- Bij gebruik van de HDMI/DVI-kabelverbinding, moet u de HDMI IN 2 (DVI) aansluiting gebruiken.

☑ Wat is HDMI?

- "Met HDMI" (High Definition Multimedia Interface) kunnen digitale videogegevens met een hoge definitie en meerdere kanalen met digitale audio worden verzonden.
- De HDMI/DVI-uitgang ondersteunt een DVI-aansluiting op externe apparatuur met een geschikte kabel (niet meegeleverd). Het verschil tussen HDMI en DVI is dat het HDMI-apparaat minder groot is, is voorzien van een functie voor HDCP-codering

DVI AUDIO IN

DVI-audio-uitgangen voor externe apparaten.

9 ANT IN

75Ω Coaxiale aansluiting voor antenne of kabeltelevisienetwerk.

Ondersteunde modi voor HDMI/DVI en Component

	480i	480p	576i	576p	720p	1080i	1080p
HDMI/DVI 50 Hz	X	X	X	O	O	O	O
HDMI/DVI 60 Hz	X	O	X	X	O	O	O
Component	O	O	O	O	O	O	O

Zijpaneel

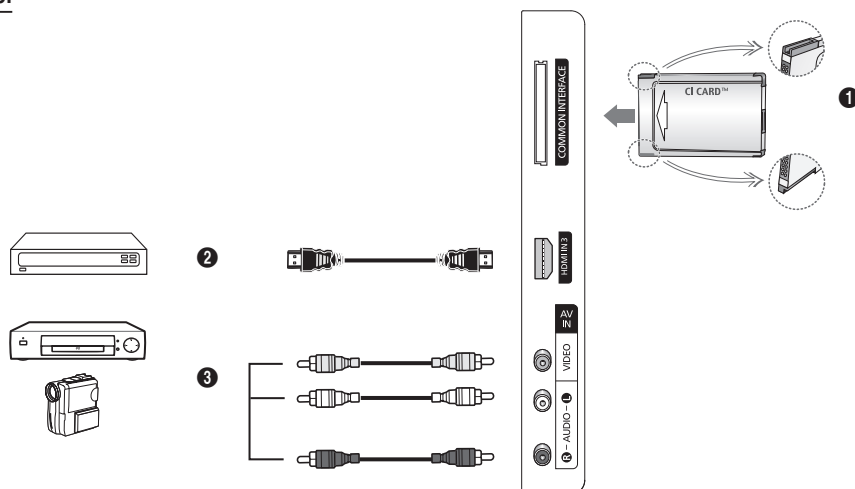

☑ De vorm en kleur van het product kunnen, afhankelijk van het model, variëren.

1 SLEUF VOOR ALGEMENE INTERFACE

Plaats de CI-kaart (Common Interface of Algemene Interface) in de sleuf. (Zie pagina 24.)

- Wanneer u bij sommige kanalen geen **CI-kaart** hebt geplaatst, wordt **Vervormd signaal** op het scherm weergegeven.
- De koppelingsgegevens met een telefoonnummer, de ID van de CI-kaart, de host-ID en andere informatie worden gedurende 2~3 minuten weergegeven. Neem contact op met uw serviceprovider als er een foutbericht wordt weergegeven.
- Wanneer de kanaalgegevens zijn geconfigureerd, wordt het bericht **Update voltooid** weergegeven. Hiermee wordt aangegeven dat de kanaallijst nu is bijgewerkt.

☑ Plaats de CI-kaart in de richting die op de kaart staat gemarkeerd.

☑ CAM is not supported in some countries and regions, check with your authorized dealer.

2 HDMI IN 3

Sluit aan op de HDMI-aansluiting van een apparaat met HDMI-uitvoer.

3 AV IN (VIDEO, AUDIO L/R)

Video en audio-ingangen voor externe apparaten, zoals een camcorder of videorecorder.

Overzicht van de afstandsbediening

U kunt de afstandsbediening gebruiken tot op een afstand van ongeveer 7 meter vanaf de tv.

- ☑ Fel licht kan de werking van de afstandsbediening beïnvloeden.

- 1 POWER-toets (TV in- en uitschakelen)
- 2 Rechtstreeks selecteren van TV
- 3 Cijfertoeetsen voor directe kanaalkeuze
- 4 Geeft de lijst met favoriete kanalen weer.
- 5 Geluid tijdelijk uitschakelen
- 6 Volume verhogen
 Volume verlagen
- 7 Beschikbare bron selecteren
- 8 Informatie over de huidige uitzending bekijken
- 9 Snelkoppeling voor veelgebruikte.
- 10 Cursor besturen binnen het menu
- 11 Lijsten met kanalen op het scherm weergeven.
- 12 Gebruik deze toetsen in de lijst Kanaal (Channel) en enzovoort.
- 14 Beschikbare bron selecteren
- 15 Gebruik deze toetsen in de lijst met kanalen en met de functies Anynet+.
- 16 Vorig kanaal
- 17 Volgend kanaal
 Vorig kanaal
- 18 Hoofdmenu weergeven
- 19 Elektronische programmagids (EPG) weergeven
- 20 Terug naar het vorige menu
- 21 Schermmenu afsluiten
- 22 De modus SRS TruSurround HD selecteren.
- 23 Beeldformaat selecteren
- 24 Digitale ondertiteling weergeven
- 25 Audiobeschrijving selectie.

Teletekstfuncties

- 2 Teletekstmodus verlaten (afhankelijk van het model)
- 7 Teletekstmodus selecteren (LIST/FLOF)
- 8 Teletekst verborgen informatie
- 9 Weergaveformaat voor teletekst
- 11 Teletekst opslaan
- 12 Fasttext-onderwerp selecteren
- 13 Teletekst weergeven/teletekstinformatie en normale uitzending tegelijk op scherm weergeven
- 16 Teletekst subpagina
- 17 P : volgende teletekstpagina
P : vorige teletekstpagina
- 18 Teletekstindex
- 20 Teletekst vastzetten
- 21 Teletekst uitschakelen

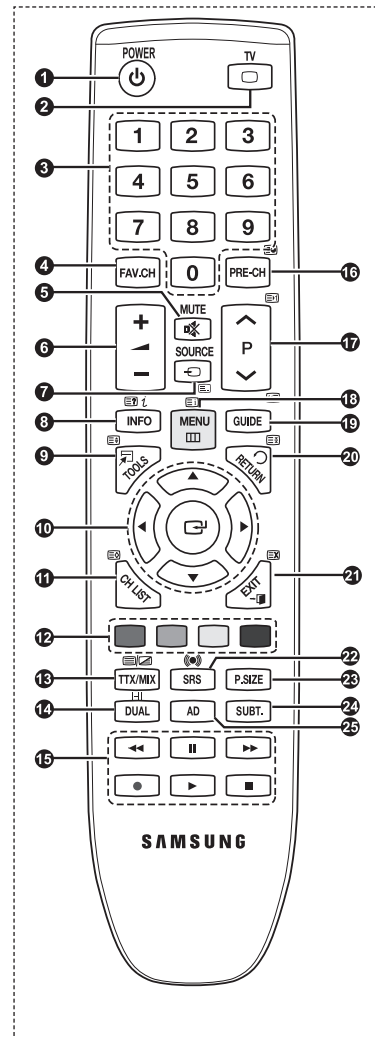

Batterijen in de afstandsbediening plaatsen

1. Open het klepje achter op de afstandsbediening met een opwaartse beweging zoals aangegeven in de afbeelding.
 2. Plaats twee AAA batterijen.
 - Zorg ervoor dat de "+" en "-"-uiteinden van de batterijen overeenkomen met de afbeelding in het vakje.
 3. Sluit het klepje.
 - Verwijder de batterijen en bewaar ze op een koele, droge plaats indien u de afstandsbediening langere tijd niet gebruikt.
-
- De afstandsbediening doet het niet! Controleer de volgende punten:
1. Is de tv ingeschakeld?
 2. Zijn de plus- en minpolen van de batterijen tegengesteld geplaatst?
 3. Zijn de batterijen leeg?
 4. Is er een stroomstoring of zit de stekker wel in het stopcontact?
 5. Schijnt er speciaal fluorescerend licht of neonlicht vlakbij?

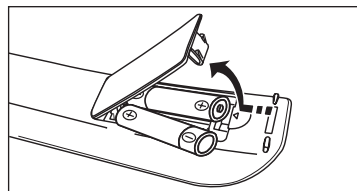

In- en uitschakelen

Het netsnoer is bevestigd aan de achterzijde van de tv.

1. Steek de stekker in een geschikt stopcontact.
 - Het stand-by lampje op het apparaat brandt.
2. Druk op **POWER** op het apparaat.
 - U kunt ook op de toets **POWER** of de toets **TV** op de afstandsbediening drukken om de tv in te schakelen. Het meest recente programma dat u hebt bekeken, wordt automatisch opnieuw geselecteerd.
3. Druk op de cijfertoetsen (0-9) of de kanaaltoetsen omhoog/omlaag (**^** / **v**) op de afstandsbediening of op de toets **^CHv** op het apparaat.
 - Wanneer u het apparaat voor de eerste keer inschakelt, wordt u gevraagd de taal voor de menu's te kiezen.
4. Druk nogmaals op **POWER** om het apparaat uit te schakelen.

De tv op stand-by zetten

U kunt de tv op stand-by zetten om het energieverbruik te verminderen. De stand-by modus kan handig zijn als u even wilt stoppen met kijken (bijvoorbeeld tijdens het eten).

1. Druk op **POWER** op de afstandsbediening.
 - Het beeld wordt uitgeschakeld en er gaat een rood stand-by lampje branden op het apparaat.
2. Druk nogmaals op **POWER**, een cijfertoets (0-9), de toets **TV** of een kanaaltoets omhoog/omlaag (**^** / **v**) om de tv weer in te schakelen.
 - Laat de tv niet gedurende langere tijd op stand-by staan (zoals tijdens vakanties). Haal ook de stekker uit het stopcontact en ontkoppel de antenne.

Weergave van de menu's

1. Schakel het apparaat in en druk op **MENU**. Het hoofdmenu verschijnt op het scherm. Aan de linkerkant van het menu worden pictogrammen weergegeven: **Beeld, Geluid, Kanaal, Instellingen, Invoer en Application, Ondersteuning**.
2. Druk op **▲** of **▼** om een pictogram te selecteren. Druk op **ENTER** voor weergave van het submenu van het pictogram.
3. Druk op de toets **EXIT** om het menu te verlaten.
 - De schermmenu's verdwijnen na ongeveer één minuut uit beeld.

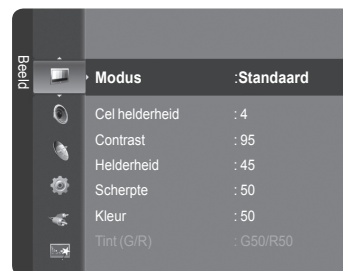
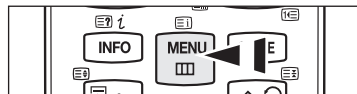

Werken met de toets TOOLS

Met de toets **TOOLS** kunt u functies die u veel gebruikt snel en gemakkelijk selecteren. De inhoud van het **Extra** menu is afhankelijk van de geselecteerde externe invoermethode.

1. Druk op de toets **TOOLS**. Het menu **Extra** verschijnt.
2. Druk op de toets **▲** of **▼** om een menu te selecteren en druk vervolgens op de toets **ENTER**.
3. Druk op de toetsen **▲/▼/◀/▶/ENTER** om de geselecteerde items te bekijken, wijzigen of te selecteren.
Een meer gedetailleerde beschrijving van de functies vindt u op de corresponderende pagina.



- Anynet+(HDMI-CEC), zie pagina 29
- Beeldmodus, zie pagina 17
- Geluidsmodus, zie pagina 21
- Slaaptimer, zie pagina 25
- Spaarstand, zie pagina 24
- Toevoegen als Favoriet (of Verw. uit Favorieten), zie pagina 15
- Autom. afstellen, zie pagin 19

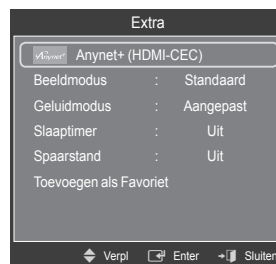

Het scherm bekijken

Op het scherm worden het huidige kanaal en de status van bepaalde audio-/videoinstellingen weergegeven.

- Druk op de toets **INFO** om de informatie weer te geven.

Druk op de **INFO**-knop op de afstandsbediening. Op het scherm worden het huidige kanaal en de status van bepaalde audio-/video-instellingen weergegeven.

- **▲**, **▼**: U kunt informatie over andere kanalen bekijken. Als u naar het huidige geselecteerde kanaal wilt gaan, drukt u op de toets **ENTER**.
- **◀**, **▶**: U kunt informatie over het gewenste programma op het huidige kanaal bekijken.
- Druk nogmaals op de toets **INFO** of wacht ongeveer 10 seconden. De weergave verdwijnt dan automatisch.

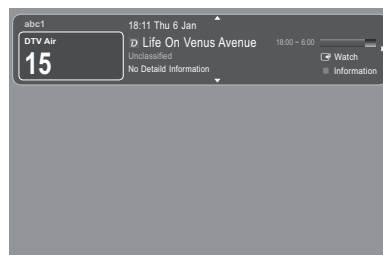
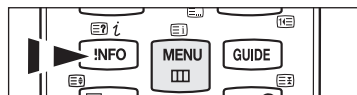

Plug & Play-functie

Wanneer u de tv voor het eerst inschakelt, worden enkele basisinstellingen automatisch achtereenvolgens uitgevoerd.

- ☑ De screensaver wordt geactiveerd wanneer langer dan 1 minuut geen toetsen van de afstandsbediening worden gebruikt terwijl Plug & Play is ingeschakeld.
 - ☑ De screensaver wordt geactiveerd wanneer langer dan 15 minuten geen bedieningssignaal wordt uitgevoerd.
1. Druk op de toets **POWER** op de afstandsbediening.
U kunt de menutaal instellen. automatisch weergegeven.
Selecteer de gewenste taal door op de toets ▲ of ▼ te drukken. Druk op de toets **ENTER** om uw keuze te bevestigen.
 2. Druk op de toets ◀ of ▶ om **Winkeldemo** te selecteren of **Thuisgebruik** en vervolgens op de toets **ENTER**.
 - ☑ We raden u aan de televisie in te stellen op de modus **Thuisgebruik** voor het beste beeld in uw thuisomgeving.
 - ☑ De modus **Winkeldemo** is alleen bedoeld voor gebruik in winkels.
 - ☑ Wanneer het apparaat per ongeluk is ingesteld op de modus **Winkeldemo** en u wilt terug naar **Thuisgebruik** (Standard): druk op de volumeknop op de tv. Wanneer het schermmenu voor het volume wordt weergegeven, drukt u vijf seconden op de toets **MENU** op de tv.
 3. Druk op de toets **ENTER**. Selecteer de gewenste taal door op de toets ▲ of ▼ te drukken. Druk op de toets **ENTER** om uw keuze te bevestigen.
 4. Druk op de toets ▲ of ▼ om de kanalen voor de geselecteerde verbinding op te slaan en druk vervolgens op **ENTER**.
 - **Ant:** antennesignaal.
 - **Kabel:** kabelantennesignaal.
 5. Druk op de toets ▲ of ▼ om de kanaalbron te onthouden. Druk op de toets **ENTER** om **Ant** te selecteren.
 - **Digitaal en analoog:** digitale en analoge kanalen.
 - **Digitaal:** digitale kanalen.
 - **Analoog:** analoge kanalen.
 - ☑ Voor meer informatie over het selecteren van de modus Kabel, Zie pagina 12.
 - ☑ Het zoeken van de kanalen start en eindigt automatisch.
 - ☑ Druk op elk gewenst moment op de toets **ENTER** om de opslagprocedure te onderbreken.
 - ☑ Nadat alle beschikbare kanalen zijn opgeslagen, wordt het bericht **De modus Clock instellen.** weergegeven.
 6. Druk op de toets **ENTER**. Druk op de toets ▲ of ▼ om **Auto** te selecteren en druk vervolgens op de toets **ENTER**.
 - ☑ Wanneer u **Handmatig** selecteert, wordt **Huidige datum en tijd instellen** weergegeven. (Zie pagina 25)
 - ☑ Wanneer u een digitaal signaal heeft ontvangen, wordt de tijd automatisch ingesteld. Indien dit niet het geval is, zie pagina 25 om de klok in te stellen.
 7. De beknopte instructie **Hoe u uw nieuwe HDTV optimaal benut wordt weergegeven** Druk op de toets **ENTER**.
 - ☑ Dit menu is beschikbaar in de Handleiding **HD-verbinding** in het menu **Ondersteuning**.
 8. Het bericht **TV.** wordt weergegeven. Wanneer u daarmee klaar bent, drukt u op de toets **ENTER**.

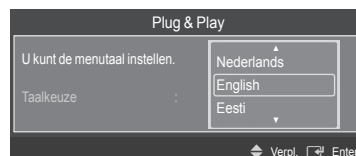

Als u deze functie wilt resetten...

1. Druk op de toets **MENU** om het menu weer te geven. Druk op de toets ▲ of ▼ om **Instellingen** te selecteren en druk vervolgens op de toets **ENTER**.
2. Druk opnieuw op de toets **ENTER** om **Plug & Play** te selecteren.
3. Voer uw viercijferige pincode in. De standaardpincode van een nieuw tv-toestel is '0-0-0-0'.
 - ☑ Zie pagina 23 voor het wijzigen van de pincode.
 - ☑ De functie **Plug & Play** is alleen in de tv-modus beschikbaar.

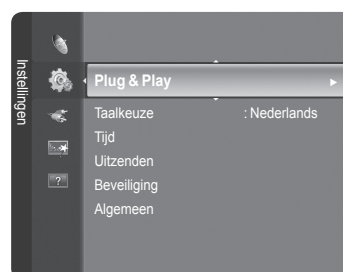

Kanaalbeheer

Kanaal opslaan

Land

- **Digitaal kanaal:** u kunt het land voor digitale kanalen veranderen.
- **Analoog kanaal:** u kunt het land voor analoge kanalen veranderen.
- Het invoerscherm voor de pincode verschijnt. Voer uw viercijferige pincode in.

Automatisch opslaan



Zoekt naar alle kanalen met actieve uitzendstations (beschikbaarheid is afhankelijk van uw land) en slaat deze op in het geheugen van de tv.

U kunt de kanalen van de geselecteerde verbinding opslaan in het geheugen.

- **Ant:** antennesignaal.
- **Cable:** Cable antenna signal.
- Wanneer u Kabel selecteert,
 - **Zoekmodus:** geeft de zoekmodus weer. (**Snel**)
 - **Network-ID:** geeft de identificatiecode van het netwerk weer.
 - **Frequentie:** geeft de frequentie voor het kanaal weer.
 - **Modulatie:** geeft de beschikbare modulatiewaarden weer.
 - **Symboolsnelheid:** geeft de beschikbare symboolsnelheden weer.
 - **Zoekmodus:** geeft de zoekmodus weer. (**Volledig, Netwerk**)
 - **Start Frequency (Startfrequentie):** geeft de waarden voor de startfrequentie weer.
 - **Frequentie:** geeft de frequentie voor het kanaal weer.
 - **Modulatie:** geeft de beschikbare modulatiewaarden weer.
 - **Symboolsnelheid:** geeft de beschikbare symboolsnelheden weer.

U kunt de kanaalbron opslaan in het geheugen.

- **Digitaal en Analoog:** digitale en analoge kanalen.
- **Digitaal:** digitale kanalen.
- **Analoog:** analoge kanalen.

- Wanneer u **Automatisch opslaan** wilt uitschakelen, drukt u op de toets **ENTER** .
- Het bericht **Autom. program. stoppen?** wordt weergegeven.
- Selecteer **Ja** door op de toets **◀** of **▶** te drukken en druk vervolgens op de toets **ENTER** .
- Wanneer een kanaal is vergrendeld door de functie **Kinderslot** verschijnt het pininvoerscherm.

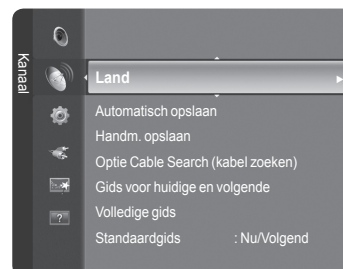

Wordt vervolgd...

Handm. opslaan

Scant handmatig op een kanaal en slaat het op in het geheugen van de tv.

■ Digitaal kanaal (Digitaal)

Handmatig opslaan voor digitale kanalen.

Digital Channel is alleen beschikbaar in DTV-modus.

- **Frequentie:** stel de frequentie in met behulp van de cijfertoetsen.
- **Modulatie:** stel de modulatie in met behulp van de toets ▲ of ▼.
- **Symboolsnelheid:** stel de symboolsnelheid in met behulp van de cijfertoetsen.

Zodra dit is voltooid, worden de kanalen in de kanalenlijst bijgewerkt.

■ AnalooG kanaal

Handmatig opslaan voor analoge kanalen.

- **Programma** (Programmanummer dat aan een kanaal wordt toegewezen): stel het programmanummer in met behulp van de toetsen ▲, ▼ of met de cijfertoetsen (0-9).
- **Kleursysteem** → **Auto / PAL / SECAM / NTSC4.43**: stelt de waarde kleursysteem in met behulp van de toets ▲ of ▼.
- **Geluidssysteem** → **BG / L / I / DK**: stelt de waarde geluidssysteem in met behulp van de toets ▲ of ▼.
- **kanaal** (Als u het nummer weet van het kanaal dat u wilt opslaan): Druk op de toets ▲ of ▼ om **C** (antennekanaal) of **S** (kabelkanaal) te selecteren. Druk op de toets ►, druk vervolgens op de toetsen ▲, ▼ of op de cijfertoetsen (0-9) om het gewenste nummer te selecteren.

U kunt het kanaalnummer ook selecteren door direct de cijfertoetsen (0-9) in te drukken.

Als er geen geluid is of als het geluid is vervormd, selecteert u nogmaals de gewenste geluidsstandaard.

- **Zoeken** (Als u de kanaalnummers niet weet): druk op de toets ▲ of ▼ om met zoeken te beginnen. De tuner scant het frequentiebereik totdat het eerste kanaal of het door u geselecteerde kanaal in beeld komt.
 - **Opslaan** (Het kanaal en het bijbehorende programmanummer opslaan): instellen naar **OK** door de toets **ENTER** in te drukken.
- Kanaalmodus
- **C** (Antennekanaalmodus): in deze modus kunt u een kanaal selecteren door het nummer in te toetsen dat aan het zendstation is toegewezen.
 - **S** (Kabelkanaalmodus): in deze stand kunt u een kanaal selecteren door het nummer in te toetsen dat aan het kabelkanaal is toegewezen.

Optie Cable Search (Cable)

U kunt aanvullende zoekopties voor het zoeken naar een kabelnetwerk instellen, zoals de frequentie en symboolsnelheid (afhankelijk van het land).

- **Frequentie (Start~Stop):** geeft de frequentie voor het kanaal weer.
- **Modulatie:** geeft de beschikbare modulatiewaarden weer.
- **Symboolsnelheid:** geeft de beschikbare symboolsnelheden weer.

De **Frequentie (Start-Stop)** en **Symboolsnelheid** instellen met de cijfertoetsen (0-9).

Gids voor huidige en volgende / Volledige gids

De EPG (elektronische programmagids)-informatie wordt verstrekt door de kabelaanbieders. Programmavermeldingen kunnen leeg of verouderd zijn ten gevolge van de informatie die voor een bepaald kanaal wordt uitgezonden. De weergave wordt dynamisch bijgewerkt zodra nieuwe informatie beschikbaar komt.

- **Gids voor huidige en volgende:** Voor de zes kanalen in de linkerkolom wordt informatie over het huidige en volgende programma weergegeven.
- **Volledige gids:** hiermee geeft u de programma-informatie weer als segmenten die per uur zijn gesorteerd. Er wordt programma-informatie voor twee uur weergegeven waarin u in tijd vooruit of achteruit kunt bladeren.

Wordt vervolgd...

☐ Standaardgids

- **Nu/Volgend / Volledige gids:** u kunt ofwel de **Nu/Volgend** of de **Volledige gids** laten weergeven wanneer u de toets **GUIDE** op de afstandsbediening indrukt.

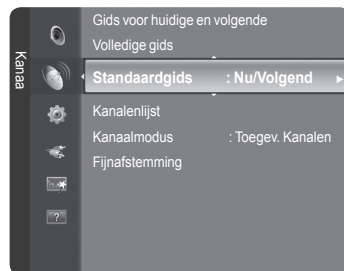

☐ U kunt het gidsmenu ook openen door op de toets **GUIDE** te drukken.

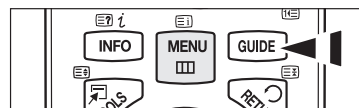

De Gids voor huidige en volgende / Volledige gids



Selecteer een programma door op de toets **▲/▼/◀/▶** te drukken.

Als het volgende programma is geselecteerd, is dit gepland terwijl het klokpictogram wordt weergegeven. Wanneer de toets **ENTER** opnieuw wordt ingedrukt, druk dan op de toetsen **▲/▼/◀/▶** om **Programmeringen annuleren** te selecteren. De planning wordt geannuleerd en het klokpictogram verdwijnt.

Zie het volgende gedeelte voor meer informatie over het plannen van programma's.

ROOD	Schakelen tussen de Nu/Volgend en de Volledige gids .
GROEN	Volledige gids: Hiermee bladert u snel vooruit (-24 uur).
GEEL	Volledige gids: Hiermee bladert u snel vooruit (+24 uur).
BLAUW	De gids verlaten.
INFO	De knop INFO voor uitgebreide informatie. De gedetailleerde informatie bevat het kanaalnummer, de speelduur, de statusbalk, de leeftijdsbeperking, de videokwaliteit (HD/SD), geluidsmodi, ondertiteling of teletekst, talen voor ondertiteling of teletekst, en een korte samenvatting van het geselecteerde programma. "..." wordt weergegeven als de samenvatting te lang is.

☐ Kanalenlijst

Raadpleeg voor de uitgebreide procedures voor het gebruik van de **Kanalenlijst** de beschrijvingen op de pagina's 15 en 16.

☐ Kanaalmodus

Wanneer u de toets **P** **^** / **v** indrukt, worden de kanalen in de geselecteerde kanaallijst gewisseld.

- **Toegev. Kanalen:** kanalen worden in de lijst opgeslagen kanalen gewisseld.
- **Favoriete kanalen:** kanalen worden in de lijst favoriete kanalen gewisseld.

☐ Fijnafstemming (alleen analoge kanalen)

Als de ontvangst goed is, hoeft u het kanaal niet verder af te stellen omdat dat tijdens het zoeken en opslaan automatisch is gebeurd. Is het signaal echter zwak of vervormd, dan kunt u het kanaal handmatig fijner afstemmen.

- ☑ Opgeslagen kanalen die handmatig fijner zijn afgesteld, zijn gemarkeerd met een asterisk "*" rechts van het kanaalnummer in de kanaalbalk.
- ☑ Als u het fijner afgestemde kanaal niet opslaat in het geheugen, worden de aanpassingen niet opgeslagen.
- ☑ Wanneer u de fijnafstemming wilt resetten, selecteert u **Reset** door op de toets **▼** te drukken en vervolgens op de toets **ENTER** te drukken.

Kanalen beheren

Met dit menu kun u favorieten kanalen toevoegen of verwijderen en de programmagids voor digitale uitzendingen gebruiken.

- Selecteer een kanaal in het scherm **Alle kanalen**, **Toegevoegde kanalen**, **Voorkeurskanalen** of **Geprogrammeerd** door op de toetsen ▲ of ▼ en de toets **ENTER** te drukken.
 - **Alle kanalen**: toont alle momenteel beschikbare kanalen.
 - **Toegev. kan.:** toont alle toegevoegde kanalen.
 - **Voorkeurskanalen**: toont alle favoriete kanalen.
 - **Geprogrammeerd**: toont alle momenteel gereserveerde programma's.
- De gekleurde toetsen met de Channel List gebruiken**
 - **Rood** (Type kanaal): schakel tussen uw **TV**, **Radio**, **Data/overig** en **All**.
 - **Groen** (Zoom): vergroot of verkleint een kanaalnummer.
 - **Geel** (Keuze): selecteert meerdere kanaallijsten.
 - **TOOLS** (Optie): het menu **Verwijderen** (of **Toevoegen**), **Toevoegen als Favoriet** (of **Verw. uit Favorieten**), **Timer-weergave**, **Kanaalnaam bewerken**, **Kanaalnummer wijzigen**, **Sorteren**, **Vergrend.** (of **Slot uit**), **Alles select.** (of **Niets select.**) of **Automatisch opslaan** wordt weergegeven. (De optiemenu's kunnen verschillen, afhankelijk van de situatie.)

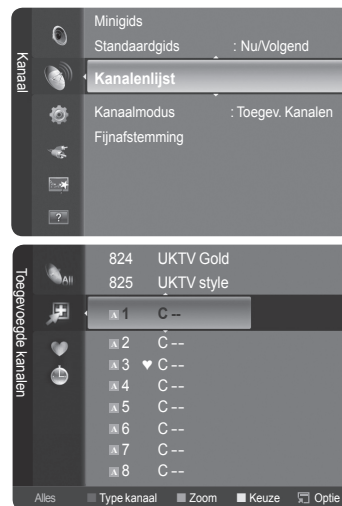

Pictogrammen kanaalstatus worden weergegeven

	Een analogoos kanaal.	<input checked="" type="checkbox"/>	Selecteer een kanaal door op de gele knop te drukken.
	Een kanaal als favoriet instellen.		Een programma dat momenteel wordt uitgezonden.
	Een vergrendeld kanaal.		Een gereserveerd programma

- Druk op de afstandsbediening op **CH LIST** om de kanalenlijsten weer te geven.



Optiemenu kanaallijst (in **All Channels / Toegevoegde kanalen / Voorkeurskanalen**)

- Druk op de toets **TOOLS** om het menu Tools (Extra) weer te geven.
- Menuopties kunnen, afhankelijk van de kanaalstatus, verschillen.
 - **Toevoegen / Verwijderen**
U kunt een kanaal toevoegen of verwijderen uit de weergave van de door u gewenste kanalen.
 - Alle verwijderde kanalen worden getoond op het menu **Alle kanalen**.
 - Een grijs gekleurd kanaal geeft aan dat het kanaal is verwijderd.
 - Het menu **Toevoegen** verschijnt alleen bij verwijderde kanalen.
 - U kunt ook op dezelfde manier een kanaal verwijderen uit het menu **Toegev. kan.** of **Voorkeurskanalen**.
 - **Toevoegen als Favoriet / Verw. uit Favorieten**
U kunt kanalen die u veelvuldig bekijkt, instellen als favorieten.



Druk op de toets **TOOLS** om het menu Extra weer te geven.

U kunt de voorkeurskanalen ook instellen door **Extra** → **Toevoegen aan Favoriet/ Verwijderen uit Favorieten te selecteren**.

- Het symbool "♥" wordt weergegeven en het kanaal wordt ingesteld als favoriet.
- Alle favoriete kanalen worden getoond op het menu **Voorkeurskanalen**.
- To select the Favourite channels you have set up, press the **FAV.CH** button on the remote control.

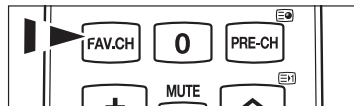

■ **Timer-weergave**

Wanneer u een programma dat u wilt bekijken, reserveert, schakelt het kanaal automatisch naar het gereserveerde kanaal in de kanaallijst, zelfs wanneer u een naar een ander kanaal kijkt. Stel eerst de huidige tijd in om een programma te reserveren. (Zie pagina 25.)

- Alleen kanalen in het geheugen kunnen worden gereserveerd.
- U kunt maand (month), dag (day), jaar (year), uur (hour) of minuut (minute) ook rechtstreeks met de cijfer-toetsen op de afstandsbediening instellen.
- Een programma reserveren wordt getoond op het menu **Geprogrammeerd**.
- Digitale programmagids en kijkreservering**
Wanneer een digitaal kanaal is geselecteerd en u op de toets ► drukt, verschijnt de programmagids voor het kanaal. U kunt een programma reserveren volgens de hierboven beschreven procedures.

- **Kanaalnaam bewerken** (alleen analoog kanaal)
Kanalen kunnen worden voorzien van een aanduiding, zodat de corresponderende letters verschijnen wanneer het kanaal wordt geselecteerd.
 - ☑ De namen van de digitale zendkanalen worden automatisch toegewezen en kunnen niet worden voorzien van een aanduiding.
- **Kanaalnummer wijzigen** (alleen digitaal kanaal)
U kunt het kanaalnummer ook bewerken door op de cijfertoetsen op de afstandsbediening te drukken.
- **Sorteren** (alleen analoog kanaal)
Hiermee kunt u de programmanummers van de opgeslagen kanalen wijzigen. Deze bewerking kan nodig zijn na gebruik van de functie kanalen automatisch opslaan.
- **Vergrend. / Slot uit**
U kunt een kanaal vergrendelen, zodat het kanaal niet geselecteerd en bekeken kan worden. Deze functie is alleen beschikbaar wanneer **Kinderslot** is ingesteld naar **Aan**. (zie pagina 23)
 - ☑ Het invoerscherm voor de pincode verschijnt. Voer uw viercijferige pincode in.
 - ☑ De standaardpincode van een nieuw tv-toestel is 0-0-0-0. U kunt de pincode wijzigen door **PIN wijzigen** uit het menu te selecteren.
 - ☑ Het symbool "🔒" wordt weergegeven en het kanaal wordt vergrendeld.
- **Alles kiezen / Niks selecteren**
 - **Alles kiezen:** U kunt alle kanalen in de kanalenlijst selecteren.
 - **Niks selecteren:** U kunt de selectie van alle geselecteerde kanalen ongedaan maken.
 - ☑ U kunt de functies add / Verwijderen, add to Voorkeurskanalen / Verw. uit Favorieten, or Vergrend. / Slot uit function tegelijkertijd voor meerdere kanalen uitvoeren. Selecteer de gewenste kanalen en druk op de gele toets om alle geselecteerde kanalen tegelijkertijd te selecteren.
 - ☑ Het symbool ✓ verschijnt links van de geselecteerde kanalen.
 - ☑ U kunt alleen **Niks selecteren** selecteren wanneer er een kanaal is geselecteerd.
- **Automatisch opslaan**
 - ☑ Zie pagina 12 voor meer informatie over het instellen.
 - ☑ Wanneer een kanaal is vergrendeld door de functie **Kinderslot**, verschijnt het pininvoerscherm.

□ **Optiemenu voor kanalenlijst (in Geprogrammeerd)**

- U kunt een reservering bekijken, bewerken of verwijderen.
- ☑ Druk op de toets **TOOLS** om het menu Extra weer te geven.
 - **Info wijzigen:** Selecteren om een reservering te bekijken.
 - **Progr. annuleren:** selecteren om een reservering te annuleren.
 - **Informatie:** selecteren om een kijkreservering weer te geven. (U kunt de reserveringsinformatie ook wijzigen.)
 - **Alles kiezen:** Alle gereserveerde programma's verwijderen.



Beeldbeheer

De beeldinstellingen wijzigen en herstellen

❑ Modus

U kunt het beeld selecteren dat het beste overeenkomt met uw wensen.

- **Dynamisch:** Selecteert een HD-beeld (High Definition) voor lichte omgevingen.
- **Standaard:** Selecteert de optimale beeldweergave voor normale omgevingen.
- **Film:** Selecteert een comfortabele beeldweergave voor donkere omgevingen.

Druk op de toets **TOOLS** om het menu **Extra** weer te geven.
U kunt de beeldmodus ook instellen door **Extra** → **Beeldmodus** te selecteren.

❑ Cel helderheid / Contrast / Helderheid / Scherpte / Kleur / Tint (G/R)

Uw tv heeft verschillende instelmogelijkheden waarmee u de beeldkwaliteit kunt beheren.

- **Cel helderheid:** Hiermee past u de pixelhelderheid aan.
 - **Contrast:** Past het contrastniveau aan.
 - **Helderheid:** Past het helderheidsniveau aan.
 - **Scherpte:** Past de scherpte aan.
 - **Kleur:** Past de kleurintensiteit van het beeld aan met de balk op het scherm.
 - **Tint (G/R):** Hoe dichter de waarde bij 100 ligt, des te intenser de rode kleuren worden.
- Selecteer een beeldmodus die u het eerst wilt aanpassen. De aangepaste waarden worden voor iedere beeldmodus aangepast.
- Wanneer u wijzigingen aanbrengt bij **Cel helderheid**, **Contrast**, **Helderheid**, **Scherpte**, **Kleur** of **Tint (G/R)**, wordt de OSD (On Screen Display) dienovereenkomstig aangepast.
- In de modus Analog TV, Ext., AV en S-Video van het PAL-systeem kunt u de functie Tint niet gebruiken.
- In de **PC**-modus kunt u alleen wijzigingen aanbrengen in **Cel helderheid**, **Contrast** en **Helderheid**.
- De instellingen voor elk extern apparaat dat u hebt aangesloten op een ingang op de tv kunnen worden aangepast en opgeslagen.
- De hoeveelheid verbruikte energie kan sterk worden verminderd als de helderheid van het beeld wordt teruggebracht. Zo worden de algemene verbruikskosten ook lager.

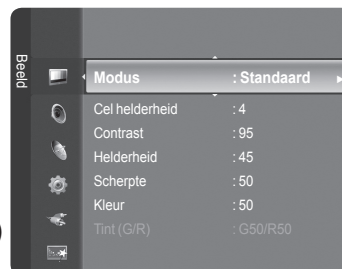

❑ Geavanceerde instellingen

Bij deze nieuwe Samsung-tv kunt zelfs meer precieze beeldinstellingen maken dan bij voorgaande modellen. Voor het aanpassen voor het gedetailleerd instellen van het beeld, zie hieronder.

- Geavanceerde instellingen** is beschikbaar in de modus **Standaard** of **Film**.
- In de **PC**-modus kunt u alleen wijzigingen aanbrengen in **Gamma** en **Witbalans** van de items uit het menu **Geavanceerde instellingen**.

■ Zwarttinten → Uit / Donker / Donkerder / Donkerste

U kunt het zwartniveau op het scherm selecteren om de schermdiepte aan te passen.

■ Dynamisch contrast → Uit / Laag / Middel / Hoog

U kunt het schermcontrast aanpassen zodat u een optimaal contrast verkrijgt.

■ Gamma

U kunt de intensiteit van de primaire kleuren aanpassen (rood, groen, blauw).

■ Kleurruimte

Color Space is een kleurenmatrix opgebouwd uit rood, groen en blauw. Selecteer de Color Space van uw voorkeur om een zo natuurgetrouw mogelijke kleurweergave te verkrijgen.

- **Auto:** hiermee wordt automatisch het kleurbereik ingesteld op basis van de video-ingangsbron.
- **Eigen:** selecteert een kleurbereik dat breder is dan het bereik van de invoervideobron.

■ Witbalans

U kunt de kleurtemperatuur aanpassen voor natuurlijkere beeldkleuren.

- **R-basis / G-basis / B-basis / R-niveau / G-niveau / B-niveau:** als u de waarde van de aanpassing wijzigt, wordt het aangepaste scherm vernieuwd.
- **Reset:** de standaard witbalans herstellen.

■ Huidkleur

U kunt de roze tinten vleeskleuren in het beeld benadrukken.

- Als u de waarde van de aanpassing wijzigt, wordt het aangepaste scherm vernieuwd.

■ Randverbetering → Uit / Aan

U kunt randen van objecten benadrukken in het beeld.

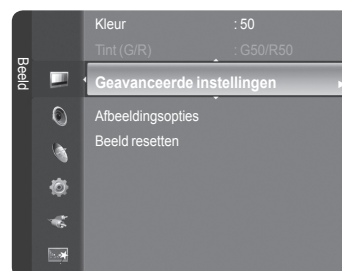

▣ Afbeeldingsopties

- In de modus **PC** kunt u van de **Afbeeldingsopties** alleen wijzigingen aanbrengen in de items **Kleur tint**, **Formaat** en **Bescherming tegen inbranden**.

■ **Kleur tint** → **Koel / Normaal / Warm1 / Warm2**

U kunt kiezen welke kleurtint u het prettigst vindt.

- De aangepaste waarden worden opgeslagen overeenkomstig de geselecteerde modus **Beeld**.
- Warm1** of **Warm2** is alleen ingeschakeld in de modus **Film**.

■ **Formaat**

U kunt het beeldformaat selecteren dat het beste overeenkomt met uw wensen.

- **Auto-breed**: Hier stelt u automatisch breed in.
- **16:9**: Stelt het beeld in op de beeldverhouding 16:9.
- **Breedbeeldzoom**: Selecteer dit menu als u 4:3-beelden wilt bekijken op een breedbeeld-TV door het 4:3-beeld verticaal uit te rekken.
- **Zoom**: Rekt het 16:9-beeld verticaal uit.
- **4:3**: Stelt het beeld in op de beeldverhouding 4:3.
- **Volledig scherm**: het volledige eigen HD-signaal dat niet kan worden weergegeven op een normale tv.
- De opties voor het beeldformaat kunnen variëren afhankelijk van de ingangsbron.
- De beschikbare onderdelen kunnen, afhankelijk van de geselecteerde modus, verschillen.
- In de **PC**-modus kunnen alleen de modi **16:9** en **4:3** worden aangepast.
- De instellingen voor elk extern apparaat dat u hebt aangesloten op een ingang op de tv, kunnen worden aangepast en opgeslagen.
- Er kan tijdelijke beeldretentie optreden wanneer er langer dan twee uur een statisch beeld op de tv wordt weergegeven.
- Breedbeeldzoom**: Druk op de toets ► om **Positie** te selecteren en druk vervolgens op de toets **ENTER** . Gebruik de toets ▲ of ▼ om het beeld naar boven of beneden te verplaatsen. Druk vervolgens op de toets **ENTER** .
- Zoom**: Druk op de toets ► om **Positie** te selecteren en druk vervolgens op de toets **ENTER** . Gebruik de toets ▲ of ▼ om het beeld naar boven of beneden te verplaatsen. Druk vervolgens op de toets **ENTER** . Druk op de toets ► om **Formaat** te selecteren en druk vervolgens op de toets **ENTER** . Druk op de toets ▲ of ▼ om het beeldformaat in verticale richting te vergroten of te verkleinen. Druk vervolgens op de toets **ENTER** .
- Na het selecteren van **Volledig scherm** in de modus **HDMI** (1080i / 1080p) or **Component** (1080i / 1080p): selecteer **Positie** door op de toets ◀ of ▶ te drukken. Gebruik de toetsen ▲, ▼, ◀ of ▶ om de afbeelding te verplaatsen.
- Reset**: Druk op de toets ◀ of ▶ om **Reset** te selecteren en druk vervolgens op de toets **ENTER** . U kunt de instelling initialiseren.
- Als u de functie **Volledig scherm** gebruikt met eeningangssignaal HDMI 720p, wordt 1 kaderlijn verwijderd aan de bovenkant, onderkant, linkerkant en rechterkant zoals in de functie **Overscan**.
- U kunt deze opties selecteren door op de toets **P.SIZE** op de afstandsbediening te drukken.

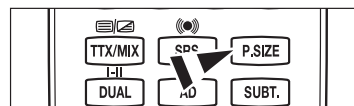

■ **Schermmodus**

Wanneer u het beeldformaat op een tv met een breedte van 16:9 instelt op **Auto-breed** kunt u het gewenste beeldformaat instellen op 4:3 WSS (Wide Screen Service) of niets. Omdat er voor elk land in Europa een ander beeldformaat geldt, is deze functie bedoeld om het juiste beeldformaat te kiezen.

- **16:9**: Stelt het beeld in op de beeldverhouding 16:9.
- **Breedbeeldzoom**: Selecteer dit menu als u 4:3-beelden wilt bekijken op een breedbeeld-TV door het 4:3-beeld verticaal uit te rekken.
- **Zoom**: Rekt het 16:9-beeld verticaal uit.
- **4:3**: Hiermee selecteert u 4:3.
 - Deze functie is alleen beschikbaar in de modus **Auto-breed**.
 - Deze functie is niet beschikbaar in de modus **PC**, **Component** of **HDMI**.

■ **Dig. ruisfilter** → **Uit / Laag / Middel / Hoog / Auto**

Als het ontvangen tv-signaal zwak is, kunt u de functie Digital Noise Reduction activeren om statische ruis en echobeelden die mogelijk op het scherm verschijnen, te verminderen.

- Als het signaal zwak is, selecteert u één van de andere opties totdat de afbeelding het best wordt weergegeven.

■ **HDMI-zwartniveau** → **Normaal / Laag**

U kunt direct het zwartniveau op het scherm selecteren om de schermdiepte aan te passen.

- Deze functie is alleen beschikbaar wanneer de externe ingang is verbonden met HDMI (RGB-signalen).

■ **Filmmodus**

U kunt de beeldmodus optimaliseren voor het weergeven van films.

- **Uit**: De videobeelden worden normaal verwerkt en films worden niet automatisch herkend.
- **Auto**: Het beeld wordt automatisch aangepast aan de beste kwaliteit voor het weergeven van een film.

Wordt vervolgd...

■ Bescherming tegen inbranden

Hiermee stelt u de opties voor de beveiliging tegen het inbranden van het scherm in om te voorkomen dat pixels inbranden. Wanneer een beeld te lang op dezelfde positie blijft, kan het permanent inbranden op het scherm.

- **Pixelverschuiv.**: Om het risico van het inbranden van het scherm te verkleinen is dit apparaat uitgerust met technologie voor inbrandpreventie. Met deze technologie kunt u de beweging van het beeld op en neer (Verticaal) en van links naar rechts (Horizontaal) instellen. Met de tijdsinstelling kunt u de tijd tussen het bewegen van het beeld programmeren in minuten.

- Druk op ▲ of ▼ om **Pixelverschuiv.** aan te zetten en druk vervolgens op de toets **ENTER**.
- Selecteer de gewenste keuze door op de toets ▲ of ▼ te drukken en druk vervolgens op de toets **ENTER**.
- Beschikbare opties: **Horizontaal, Verticaal, Tijd.**
- Optimale instellingen voor pixelverschuiving

	Onderdeel	TV/Ext/AV/Component/HDMI/PC
Horizontaal	0~4	2
Verticaal	0~4	2
Tijd (min)	1~4 min	3 min

- De waarde voor Pixel Shift kan verschillen afhankelijk van het formaat (inches) en de modus van de monitor.
- Deze functie is niet beschikbaar in de modus **Volledig scherm**.
- **Schuiven**: Deze functie helpt ingebrande beelden op het scherm te verwijderen door de pixels op uw plasmascherm in een bepaald patroon te verschuiven. Gebruik deze functie wanneer er beelden of symbolen op uw scherm achterblijven, vooral na het langere tijd weergeven van een stilstaand beeld op uw scherm.
- **Grijswaarden balken**: Wanneer u tv kijkt met de schermverhouding 4:3, wordt voorkomen dat het scherm beschadigd raakt door de witbalans geheel links en rechts aan te passen.
 - **Verduisteren**: Wanneer u de schermratio op 4:3 instelt, worden de linker- en rechterkant donkerder.
 - **Verhelderen**: Wanneer u de schermratio op 4:3 instelt, worden de linker- en rechterkant helderder.

□ Beeldresetten → Beeldmodusresetten / Annuleren

Hiermee reset u alle fabrieksinstellingen.

- Selecteer een beeldmodus die u het eerst wilt aanpassen. Het resetten wordt voor elke beeldmodus uitgevoerd.

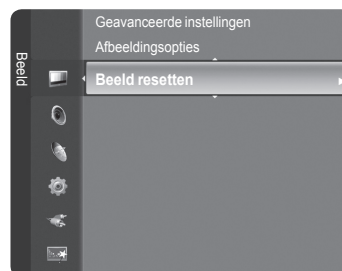

De tv instellen voor uw PC

- Vooraf instellen: druk op de toets **SOURCE** om de **PC**-modus te selecteren.

□ Autom. afstellen

Via Auto Adjustment wordt het pc-scherm van de tv automatisch aangepast op het binnenkomende pc-videosignaal. De waarden voor fijnheid, grofheid en positie worden automatisch aangepast.

- Deze functie is niet beschikbaar in de DVI-Digital-modus.

Druk op de toets **TOOLS** om het menu **Extra** weer te geven.
U kunt auto adjustment ook instellen door **Extra** → **Autom.** afstellen te selecteren.



□ Scherm

■ Grof

Past de frequentie aan wanneer verticale ruis wordt weergegeven op het scherm.

■ Fijn

Past het scherm aan zodat dit helderder is.

■ PC Positie

pas de positie van het pc-scherm aan als deze niet gelijk is aan het tv-scherm. Druk op de toets ▲ of ▼ om de verticale positie aan te passen. Druk op de toets ◀ of ▶ om de horizontale-position aan te passen.

■ Beeld resetten

u kunt alle beeldinstellingen vervangen door fabrieksinstellingen.

PC Display

❑ Software configureren (gebaseerd op Windows XP)

Hieronder ziet u de Windows-beeldscherminstellingen voor een standaardcomputer. De vensters op uw computer kunnen enigszins afwijken, afhankelijk van de versie van Windows en de geïnstalleerde videokaart. Maar ook dan zijn in de meeste gevallen dezelfde basisinstallatiegegevens van toepassing. (Neem contact op met de computerfabrikant of Samsung-leverancier als dit niet het geval is.)

1. Klik eerst op het configuratiescherm in het menu Start van Windows.
2. Wanneer het venster configuratiescherm verschijnt, klikt u op 'Appearance and Themes' om een dialoogvenster voor het beeldscherm te openen.
3. Wanneer het configuratiescherm verschijnt, klikt u op 'Weergave' om een dialoogvenster voor het beeldscherm te openen.
4. Selecteer het tabblad "Instellingen" in het dialoogvenster.

Geef de juiste resolutie voor de monitor op

Optimum : 1920 x 1080 pixels

Als het dialoogvenster een optie bevat voor het instellen van de verticale frequentie, is de juiste waarde "60" of "60 Hz". Klik anders op 'OK' om het dialoogvenster te sluiten.

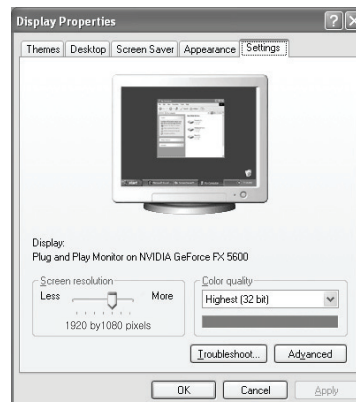

❑ Weergavemodi

Zowel de beeldpositie als de -grootte varieert afhankelijk van het type monitor en de bijbehorende resolutie. De resoluties in de tabel worden aangeraden.

■ D-Sub and HDMI/DVI Input

Modus	Resolutie	Horizontale frequentie (kHz)	Verticale frequentie (Hz)	Pixel Clock-frequentie (MHz)	Sync Polarity (H / V)
IBM	640 x 350	31.469	70.086	25.175	+ / -
	720 x 400	31.469	70.087	28.322	- / +
MAC	640 x 480	35.000	66.667	30.240	- / -
	832 x 624	49.726	74.551	57.284	- / -
	1152 x 870	68.681	75.062	100.000	- / +
VESA CVT	720 x 576	35.910	59.950	32.750	- / +
	1152 x 864	53.783	59.959	81.750	- / +
	1280 x 720	44.772	59.855	74.500	- / +
	1280 x 720	56.456	74.777	95.750	- / +
	1280 x 960	75.231	74.857	130.000	- / +
VESA DMT	640 x 480	31.469	59.940	25.175	- / -
	640 x 480	37.861	72.809	31.500	- / -
	640 x 480	37.500	75.000	31.500	- / -
	800 x 600	37.879	60.317	40.000	+ / +
	800 x 600	48.077	72.188	50.000	+ / +
	800 x 600	46.875	75.000	49.500	+ / +
	1024 x 768	48.363	60.004	65.000	- / -
	1024 x 768	56.476	70.069	75.000	- / -
	1024 x 768	60.023	75.029	78.750	+ / +
	1152 x 864	67.500	75.000	108.000	+ / +
	1280 x 800	49.702	59.810	83.500	- / +
	1280 x 800	62.795	74.934	106.500	- / +
	1280 x 960	60.000	60.000	108.000	+ / +
	1280 x 1024	63.981	60.020	108.000	+ / +
	1280 x 1024	79.976	75.025	135.000	+ / +
1360 x 768	47.712	60.015	85.500	+ / +	
1440 x 900	55.935	59.887	106.500	- / +	
1440 x 900	70.635	74.984	136.750	- / +	
1680 x 1050	65.290	59.954	146.250	- / +	
VESA GTF	1280 x 720	52.500	70.000	89.040	- / +
	1280 x 1024	74.620	70.000	128.943	- / -
VESA DMT / DTV CEA	1920 x 1080p	67.500	60.000	148.500	+ / +

- ☑ Wanneer u een HDMI / DVI-kabelverbinding gebruikt, dient u de **HDMI IN 2 (DVI)**-aansluiting te gebruiken.
- ☑ De interlace-modus wordt niet ondersteund.
- ☑ De tv werkt mogelijk niet normaal als een afwijkend videoformaat wordt geselecteerd.

Geluidsbeheer

De geluidsstandaard wijzigen

Modus → Standaard / Muziek / Film / Heldere spraak / Aangepast

U kunt het geluidseffect selecteren dat het best overeenkomt met de beelden die u bekijkt.

- Druk op de toets **TOOLS** om het menu **Extra** weer te geven.
U kunt de beeldmodus ook instellen door **Extra** → **Geluidmodus** te selecteren.



Toonregeling

U kunt de geluidsinstellingen aanpassen aan uw persoonlijke voorkeuren.

- **Modus:** u kunt een geluidsmodus selecteren die bij uw persoonlijke voorkeuren past.
- **Balans:** Regelt de balans tussen de linker- en de rechterspeakers.
- **100Hz / 300Hz / 1KHz / 3KHz / 10KHz** (Bandwidth Adjustment): Het niveau van verschillende bandbreedtes aanpassen
- **Reset:** standaardinstellingen van de equalizer resetten.

SRS TruSurround HD → Uit / Aan

SRS TruSurround HD is een technologie waarin TruSurround, FOCUS en TruBass wordt gecombineerd.

SRS TruSurround HD stelt u in staat om te genieten van een virtueel 5.1 Surround Sound via de twee luidsprekers van de tv. Deze functie levert niet alleen een volle, diepe bas, maar verbetert tevens de resolutie van de hoge frequenties.

- Als bij het weergeven van muziek op de tv het geluid abnormaal klinkt, past u de toonregeling en **SRS TruSurround HD** (**Aan/Uit**) aan.



TruSurround HD, SRS and  symbol zijn handelsmerken van SRS Labs, Inc. TruSurround HD-technologie valt onder licentie van SRS Labs, Inc.

- U kunt deze opties selecteren door simpelweg op de toets **SRS** van de afstandsbediening te drukken.

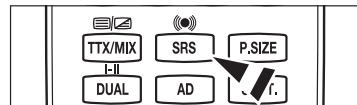

Gesproken taal (alleen digitale kanalen)

U kunt de standaardtaal voor ondertiteling, audio en teletekst wijzigen. Hiermee geeft u de taal informatie voor het inkomende signaal weer.

- U kunt alleen de taal uit de talen waarin wordt uitgezonden, selecteren.

Geluidsformaat → MPEG / Dolby Digital (alleen digitale kanalen)

Wanneer de hoofd luidspreker en de audio-ontvanger beide geluid voortbrengen, kan er echo optreden omdat geluid in de hoofd luidspreker en de audio-ontvanger niet op gelijke snelheid wordt gedecodeerd. Gebruik in dat geval de functie TV Speaker.

- U kunt alleen de taal uit de talen waarin wordt uitgezonden, selecteren.



Geproduceerd onder licentie van Dolby Laboratories. Dolby en het symbool met de dubbele D zijn handelsmerken van Dolby Laboratories.

Audiobeschrijving (alleen digitale kanalen)

Dit is een ondersteunende geluidsfunctie die een aanvullend geluidsspoor laat horen voor blinden en slechtzienden. Deze functie verwerkt het geluidsspoor (Audio Stream) voor de AD (Audio Description), wanneer dat samen met het hoofdgeluid (Main audio) wordt uitgezonden. Gebruikers kunnen de Audio Description (geluidsbeschrijving) Aan of Uit zetten en het volume bepalen.

- U kunt deze opties selecteren door simpelweg op de toets **AD** van de afstandsbediening te drukken.

■ Audiobeschrijving → Uit / Aan

De geluidsbeschrijving aan-of uitzetten (Aan / Uit).

■ Volume

U kunt het volume van de geluidsbeschrijving aanpassen.

- Volume** is actief wanneer **Audiobeschrijving** is ingesteld op **Aan**.

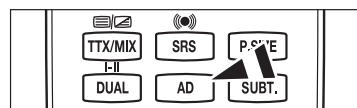

Auto Volume → Uit / Aan

Elk zendstation kent andere signaalkenmerken, waardoor het lastig kan zijn het volume steeds opnieuw in te stellen wanneer u van kanaal verandert. Met deze functie kunt u het volume van het gewenste kanaal automatisch laten instellen. Bij een hoog modulatiesignaal wordt de geluidswaergave verlaagd en bij een laag modulatiesignaal wordt de geluidswaergave verhoogd.

Luidspreker selecteren → Ext. luidspreker / TV-luidspreker

Indien u het geluid door aparte luidsprekers wilt horen, schakelt u de interne versterker uit.

- De toetsen **-** **+**, **MUTE** werken niet wanneer **Luidspreker selecteren** is uitgeschakeld **Ext. luidspreker**.
- Wanneer u **Ext. luidspreker** selecteert in het menu **Luidspreker selecteren** worden de geluidinstellingen beperkt.

	Interne luidsprekers TV	Audio-uitgang (optisch, L / R -uitgang) naar geluidssysteem
	TV / Ext. / AV / Component / PC / HDMI	TV / Ext. / AV / Component / PC / HDMI
Tv-luidspreker	Luidsprekers	Luidsprekers
Ext. luidspreker	Onderdrukken	Luidsprekers
Geen videosignaal	Onderdrukken	Onderdrukken

Geluid resetten → Alles resetten / Geluidsmodus resetten / Annuleren

u kunt de geluidinstellingen resetten naar de fabriekinstellingen.

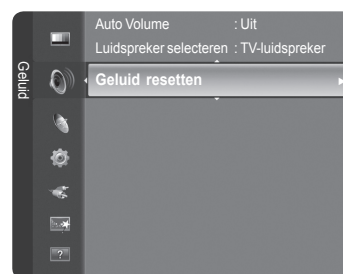

De geluidsmodus selecteren

Wanneer u de optie **Dual I II** instelt, wordt de huidige geluidsmodus op het scherm weergegeven.

	Type uitzending	Aanduiding op scherm
NICAM Stereo	Normale uitzending (Standaardgeluid)	Mono (normaal gebruik)
	Normale en NICAM Mono	NICAM ↔ Mono (Normaal)
	NICAM-Stereo	NICAM Stereo ↔ Mono (Normaal)
	NICAM Dual-I/II	NICAM Dual-1 → NICAM Dual-2 → Mono (Normaal)
A2 Stereo	Normale uitzending (Standaardgeluid)	Mono (normaal gebruik)
	Tweetalig of DUAL-I/II	Dual I ↔ Dual II
	Stereo	Stereo ↔ Mono (Geforceerd mono)

- Wanneer het stereosignaal te zwak is en er automatische zenderverdringing optreedt, kunt u beter naar mono overschakelen.
- Deze functie wordt alleen geactiveerd in stereogeluidssignaal. Het wordt gedeactiveerd in monogeluidssignaal.
- Deze functie is alleen beschikbaar in de **TV**-modus.
- U kunt deze opties selecteren door op de toets **DUAL** op de afstandsbediening te drukken.

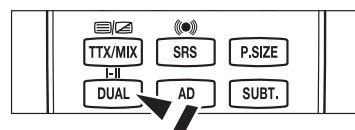

Beschrijving van de functies

Het instellingenmenu gebruiken

□ Taalkeuze

U kunt het menu taal instellen.

□ Uitzenden

■ Ondertiteling

U kunt de ondertiteling activeren en deactiveren. Gebruik dit menu om de modus Subtitle in te stellen. **Normaal** in dit menu is basisondertiteling en **Slechthorenden** is ondertiteling voor doven en slechthorenden.

- **Ondertiteling** → **Aan / Uit**: Schakelt ondertitels aan of uit.
 - **Modus** → **Normaal / Slechthorenden**: stelt de ondertitelingsmodus in.
 - **Ondertitelingstaal**: stelt de ondertitelingstaal in.
- Wanneer u naar een programma kijkt dat de functie **Slechthorenden** niet ondersteunt, wordt **Normaal** automatisch geactiveerd, zelfs wanneer de modus **Slechthorenden** is geselecteerd.
- Engels is de standaardtaal als de geselecteerde taal niet beschikbaar is in de uitzending.
- U kunt deze opties eenvoudig selecteren door op de toets **SUBT.** op de afstandsbediening te drukken.

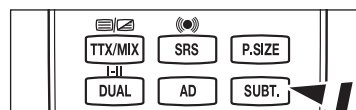

■ Digitale tekst → Deactiveren / Activeren

Als het programma wordt uitgezonden met digitale tekst, is deze functie ingeschakeld.

MHEG (Multimedia and Hypermedia Information Coding Experts Group)

Een internationale standaard voor gegevenscoderingssystemen die in multimedia en hypermedia worden gebruikt. Gegevens worden gecodeerd op een hoger niveau dan het MPEG-systeem, waaronder hypermedia voor gegevenskoppeling, zoals stilstaande beelden, tekstserving, animatie, beeld- en videobestanden en multimediategevens. MHEG is een technologie voor interactie met de gebruiker tijdens runtime en wordt toegepast op verschillende gebieden, waaronder VOD (Video On Demand), ITV (interactieve tv), EC (e-commerce), afstandsonderwijs, telefonische vergaderingen, digitale bibliotheken en netwerkspellen.

■ Teleteksttaal

U kunt de taal voor teletekst instellen door deze te selecteren.

- Engels is de standaardtaal als de geselecteerde taal niet beschikbaar is in de uitzending.

■ Voorkeur

- **Eerste taal voor audio / Tweede taal voor audio / Ondertitelingstaal / Tweede taal ondertitel / Eerste taal teletekst / Tweede taal teletekst**

Met deze functie kunnen gebruikers een van de talen selecteren. De geselecteerde taal wordt standaard gebruikt wanneer u een kanaal selecteert.

Als u de taalinstelling wijzigt, worden de Subtitle Language (taal voor ondertiteling), Audio Language (de taal voor audio) en Teletext Language (de taal voor teletekst) in het menu Language automatisch gewijzigd in de geselecteerde taal.

Met Subtitle Language, Audio Language en Teletext Language in het menu Language geeft u een lijst weer met talen die door het huidige kanaal worden ondersteund. De geselecteerde taal is gemarkeerd. Als u deze taalinstelling wijzigt, is de nieuwe selectie alleen geldig voor het huidige kanaal. De gewijzigde instelling is niet van invloed op de instellingen voor Primary Subtitle Language, Primary Audio Language, of Primary Teletext Language van het menu Preference.

■ Algemene interface

• De CI-kaart plaatsen

1. De CI CAM-module kunt u verkrijgen bij uw lokale leverancier of door deze telefonisch te bestellen.
2. Duw de CI-kaart in de CAM in de richting van de pijl op zijn plaats.
3. Plaats de CAM met de CI-kaart in de sleuf voor de algemene interface.
- Duw de CAM in de richting van de pijl volledig in de sleuf.
4. Controleer of u een beeld op een kanaal met een gecodeerd signaal kunt bekijken.

• CI-menu

Hiermee kunt u het CAM-menu selecteren.

Selecteer het CI Menu op basis van het menu PC Card.

• Toepassingsinfo

Met deze optie geeft u informatie over een CAM in de CI-sleuf weer.

Application Info heeft betrekking op de CI-kaart. U kunt de CAM altijd installeren, ongeacht of de tv is in- of uitgeschakeld.

- CAM is not supported in some countries and regions, check with your authorized dealer.

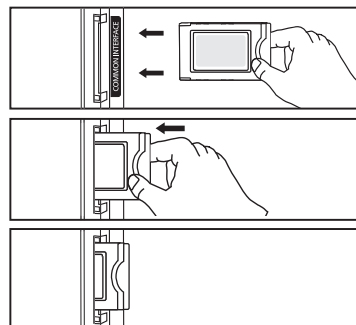

□ Beveiliging

■ Kinderslot → Uit / Aan

Met deze functie kunt u door middel van het uitschakelen van beeld en geluid voorkomen dat onbevoegde gebruikers, zoals kinderen, ongepaste programma's bekijken.

- ☑ Voordat het instellingsscherm verschijnt, ziet u het invoerscherm voor de pincode. Voer uw viercijferige pincode in.
- ☑ De standaardpincode van een nieuw tv-toestel is '0-0-0-0'. U kunt de pincode wijzigen door **PIN wijzigen** uit het menu te selecteren.
- ☑ U kunt sommige kanalen in de kanalenlijst vergrendelen. (zie pagina 15)
- ☑ **Kanalenlijst** is alleen beschikbaar in de tv-modus.

■ Kinderslot

Door een pincode (persoonlijk identificatienummer) van vier cijfers in te stellen, kunt u met deze functie voorkomen dat onbevoegde gebruikers, zoals kinderen, ongeschikte programma's bekijken.

- ☑ Voordat het instellingsscherm verschijnt, ziet u het invoerscherm voor de pincode. Voer uw viercijferige pincode in.
- ☑ De standaardpincode van een nieuw tv-toestel is '0-0-0-0'. U kunt de pincode wijzigen door **PIN wijzigen** uit het menu te selecteren.
- ☑ Wanneer de leeftijdsbeperking is ingesteld, wordt het symbool "🔒" weergegeven.
- ☑ **Alles mag**: Druk om alle tv-ratings (leeftijdsbeperkingen) te ontgrendelen.
Alles blok: Druk om alle tv-ratings (leeftijdsbeperkingen) te vergrendelen.

■ Pin wijzigen

U kunt uw pincode die voor het instellen van de tv is vereist, wijzigen.

- ☑ Voordat het instellingsscherm verschijnt, ziet u het invoerscherm voor de pincode. Voer uw viercijferige pincode in.
- ☑ De standaardpincode van een nieuw tv-toestel is '0-0-0-0'.
- ☑ Als u de pincode bent vergeten, drukt u achtereenvolgens op de volgende toetsen van de afstandsbediening zodat de pincode opnieuw wordt ingesteld op '0-0-0-0': **POWER** (Uit), **MUTE**, **8**, **2**, **POWER** (Aan).

□ Algemeen

■ Spelmodus → Uit / Aan

Als u een spelcomputer aansluit, zoals een PlayStation™ of een Xbox™, kunt u het menu Spelcomputer selecteren voor een realistischere spelervaring.

• Wanneer de Spelmodus is ingesteld op Aan

- **De beeldmodus Standaard** wordt automatisch geselecteerd en kan niet worden gewijzigd.
- **De geluidsmodus Aangepast** wordt automatisch geselecteerd en kan niet worden gewijzigd. Pas het geluid aan met de equalizer.
- De optie **Reset** in het menu **Geluid** wordt geactiveerd. De functie **Reset** herstelt de equalizerinstellingen naar de fabrieksinstellingen.
- ☑ **Spelmodus** is niet beschikbaar in de normale TV-modus of **Spelmodus** is ingesteld op **Uit**.
- ☑ Als het beeld slecht is wanneer er een extern apparaat is aangesloten op de tv, controleer dan of de **spelmodus** is **ingeschakeld**.
- ☑ Als u het menu TV weergeeft in de **Spelmodus**, zal het beeld een beetje trillen.
- ☑ De markering mark (🎮) wordt weergegeven op het scherm. Dit betekent dat **Spelmodus** is ingeschakeld voor de geselecteerde bron.
- ☑ Deze functie ondersteunt alleen de spelfunctie.
- ☑ **Spelmodus** is niet beschikbaar in de **pc**-modus.

■ Spaarstand → Uit / Laag / Middel / Hoog / Beeld uit

Met deze functie kunt u de helderheid van de tv aanpassen om het energieverbruik te verminderen. Wanneer u 's avonds tv kijkt, kunt u de modus **Spaarstand** op **Hoog** zetten. Zo kunt u de glinstering in uw ogen tegengaan en tevens besparen op het energieverbruik.

Als u de optie **Beeld uit** selecteert, wordt het scherm uitgeschakeld en hoort u slechts het geluid. Druk op een willekeurige toets om **Beeld uit** ongedaan te maken.

- ☑ In het menu **Extra** wordt de functie **Beeld uit** niet ondersteund.

☑ Druk op de toets **TOOLS** om het menu **Extra** weer te geven.
U kunt de beeldmodus ook instellen door **Extra** → **Spaarstand** te selecteren.

■ Melodie → Uit / Laag / Middel / Hoog

U kunt de in-/uitschakelingsmelodie van de tv aanpassen.

- ☑ **De melodie wordt niet afgespeeld**.
 - Wanneer er geen geluid wordt weergegeven, omdat de toets **MUTE** is ingedrukt.
 - Wanneer er geen geluid wordt weergegeven, omdat de toets **Volume** is ingedrukt.
 - Wanneer de tv door de functie **Slaaptimer** is uitgeschakeld.

Tijd instellen

❑ Klok

Het is noodzakelijk de klok in te stellen om de verschillende functies van de tv te kunnen gebruiken.

- ☑ De huidige tijd wordt telkens weergegeven wanneer u op de toets **INFO** drukt.
- ☑ Als u de voedingskabel hebt losgekoppeld, moet u de klok opnieuw instellen.

■ Klokmodus

U kunt de huidige tijd handmatig of automatisch instellen.

- **Auto:** hierdoor wordt de huidige tijd automatisch ingesteld door de tijd van de digitale uitzending te gebruiken.
- **Handmatig:** hierdoor wordt de huidige tijd handmatig op een bepaalde tijd ingesteld.

■ Klok instellen

U kunt de huidige tijd handmatig instellen.

- ☑ Stel dit item in wanneer u **Klokmodus** op **Handmatig** heeft ingesteld.
- ☑ U kunt de **Data, Maand, Jaar, Uur, Min** en de **minuut** ook rechtstreeks met de cijfertoetsen op de afstandsbediening instellen.

❑ Slaaptimer → Uit / 30 min / 60 min / 90 min / 120 min / 150 min / 180 min

De functie sleep timer schakelt automatisch uit na een van tevoren ingestelde tijd.

- ☑ De tv schakelt automatisch over op stand-by wanneer de timer 0 bereikt.
- ☑ Om de functie **Slaaptimer** te annuleren, selecteer **Uit**.

☑ Druk op de toets **TOOLS** om het menu **Extra** weer te geven.
U kunt de beeldmodus ook instellen door **Extra** → **Slaaptimer** te selecteren.

❑ Timer 1 / Timer 2 / Timer 3

U kunt drie verschillende timerinstellingen opgeven.

- **Inschakeltijd:** Het uur en de minuut instellen en activeren / deactiveren.
(Als u de timer met de gewenste instelling wilt activeren, kiest u **Activeren**.)
- **Uitschakeltijd:** Het uur en de minuut instellen en activeren / deactiveren.
(Als u de timer met de gewenste instelling wilt activeren, kiest u **Activeren**.)
- **Volume:** selecteer het gewenste geluidsvolume.
- **Antenne:** wanneer de televisie automatisch wordt ingeschakeld kunt u kiezen tussen DTV of ATV.
- **Kanaal:** Selecteer het gewenste kanaal.
- **Herhalen:** Selecteer **Eenmaal, Dagelijks, Ma~Vr, Ma ~ Za, Za ~ Zo**, of **Handmatig**.
 - ☑ Wanneer **Handmatig** is geselecteerd, kunt u op de toets ► drukken om de gewenste dag te selecteren. Druk op de toets **ENTER** ☑ op de gewenste dag en het ✓-symbool verschijnt.
- ☑ U moet eerst de klok instellen.
- ☑ U kunt de uren en minuten ook rechtstreeks met de cijfertoetsen op de afstandsbediening instellen.
- ☑ **Automatisch uitschakelen**
Als u de timer instelt op On instelt, schakelt de televisie uiteindelijk uit wanneer binnen 3 uur na het automatisch inschakelen van het toestel geen knop wordt ingedrukt. Deze functie is alleen beschikbaar in de timermodus Aan. Met deze functie wordt oververhitting tegengegaan, wat kan gebeuren als het toestel te lang ingeschakeld blijft staan.

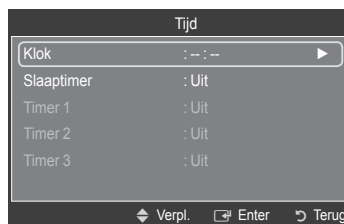

Bronlijst / Naam wijzigen

□ Bronlijst

Hiermee kunt u de tv of andere externe ingangsbronnen zoals dvd-spelers, aftakdozen en satellietontvangers die aangesloten zijn op de tv, selecteren. Hiermee kunt u de ingangsbron van uw keuze selecteren.

■ TV, Ext., AV, PC, Component, HDMI1, HDMI2/DVI, HDMI3.

- ☑ U kunt alleen de externe apparaten selecteren die op de tv zijn aangesloten. In de **Bronlijst** worden aangesloten ingangen gemarkeerd en bovenaan de lijst geplaatst. Ingangen die niet zijn aangesloten, worden onderaan de lijst geplaatst.
- ☑ **De kleurentoetsen op de afstandsbediening met de Bronlijst gebruiken**
 - **Rood** (Vernieuwen): Vernieuwt de aansluiting met de externe apparaten.
 - **TOOLS** (Optie): geeft de menu's **Naam wijzigen** en **Informatie** weer.
- ☑ Druk de toets **SOURCE** op de afstandsbediening in om een externe signaalbron weer te geven. De tv-modus kan worden geselecteerd door op de toets **TV** te drukken, op de cijfertoetsen (**0-9**) te drukken en door op de toets **P** **^** / **✓** op de afstandsbediening te drukken.

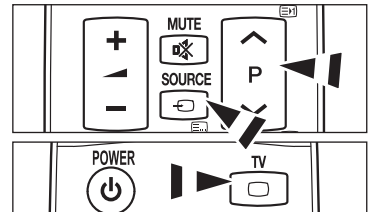
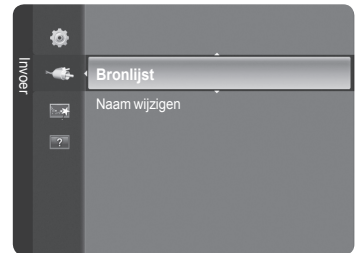

□ Naam wijzigen

U kunt het op de ingangen aangesloten apparaat een naam geven om de selectie van de ingangsbron te vereenvoudigen.

■ VCR / DVD / VCR / DVD / Cable STB / Satelliet STB / PVR STB / AV-ontvanger / Spelcomputer / Camcorder / PC / DVI PC / DVI / TV / IPTV / Blu-Ray / HD DVD / DMA

- ☑ Wanneer een pc met de resolutie: 1920x1080@60Hz, is aangesloten op de **HDMI IN 2 (DVI)**-poort, kunt u de modus **HDMI IN 2 (DVI)** instellen op **PC** in de modus **Naam wijzigen** van de modus **Invoer**.

Ondersteund programma

Zelfdiagnose

■ Het beeld testen, Het geluid testen, Signaalinformatie

Als u een probleem denkt te hebben met het beeld, geluid of signaal, voert u de test uit. U kunt de probleemstatus controleren.

- Als u geen geluid hoort via de luidsprekers van de tv controleert u voordat u de geluidstest uitvoert of voor **Luidspreker selecteren** de optie **TV-luidspreker** is ingesteld in het menu Geluid.
- De melodie wordt weergegeven tijdens de test, zelfs als voor **Luidspreker selecteren** de optie **Ext. luidspreker** is ingesteld of als er op de toets **MUTE** is gedrukt om het geluid te dempen.
- Als de signaalsterktemeter aangeeft dat het signaal zwak is, verstelt u uw antenne handmatig om de signaalsterkte te versterken. Blijf de antenne bijstellen totdat u de positie vindt met de sterkste signaal.

Software upgrade

Er worden regelmatig software-upgrades verzonden met het normale televisiesignaal om uw product bij te werken met de nieuwe mogelijkheden van digitale televisie. Deze signalen worden automatisch gedetecteerd, waarna de balk voor software-upgrades wordt weergegeven. U krijgt de optie om de upgrade te installeren.

■ Via USB

Plaats een USB-geheugenschijf met de firmware-upgrade in de tv. Let op dat u tijdens het toevoegen van upgrades het apparaat niet uitschakelt of de USB-geheugenschijf verwijdert. Nadat de firmware-upgrade is voltooid, wordt de tv automatisch in- en uitgeschakeld. Controleer de firmwareversie nadat de upgrades zijn voltooid. Zodra de software is bijgewerkt, worden standaard video- en audio-instellingen (fabrieksinstellingen) hersteld.

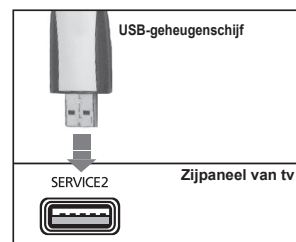

■ Via kanaal

Hiermee wordt de software bijgewerkt die gebruikmaakt van het uitzendsignaal.

■ Upgrade standby-modus

Selecteer Aan door op de toets **▲** of **▼** te drukken om de software-upgrade voort te zetten terwijl de stroom is ingeschakeld. 45 minuten nadat de tv op stand-by is gezet, wordt automatisch een handmatige upgrade uitgevoerd. Omdat de tv intern wordt ingeschakeld, kan dit resulteren in vage beelden op de tv. Dit kan meer dan een uur duren totdat de software-upgrade is voltooid.

■ Alternatieve software

Huidige software vervangen door alternatief.

Handleiding HD-verbinding

Er worden beknopte instructies weergegeven **Hoe u uw nieuwe HDTV optimaal benut** haalt. We bieden u de verbindingmethode voor HD-apparaten.

Contact opnemen met Samsung

U kunt contact opnemen met het callcenter van Samsung of de website van Samsung raadplegen voor meer informatie over het product.

- U kunt naar de vorige of volgende pagina bladeren door op de toets **▲** of **▼** te drukken.

Informatie over Anynet+

Anynet+-apparaten aansluiten

Anynet+ is een functie waardoor u alle aangesloten Samsung-apparaten die Anynet+ ondersteunen, kunt bedienen met de afstandsbediening van de Samsung-tv.

Het Anynet+-systeem kan alleen worden gebruikt met Samsung-apparaten die de Anynet+-functie hebben. Om u ervan te verzekeren dat uw Samsung-apparaat deze functie heeft, kunt u controleren of er een Anynet+-logo op het apparaat zit.

Op een tv aansluiten

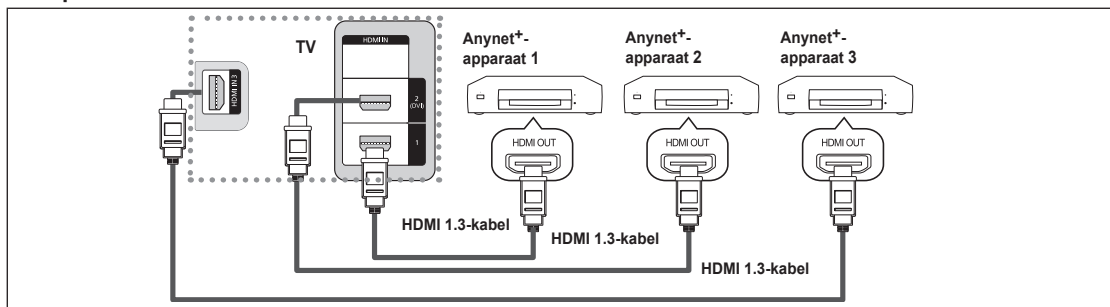

1. Verbind de HDMI-kabel met de aansluiting [HDMI IN 1], [HDMI IN 2(DVI)] of [HDMI IN 3] met de tv en met de aansluiting HDMI OUT van het betreffende Anynet+-apparaat.

Op de thuisbioscoop aansluiten

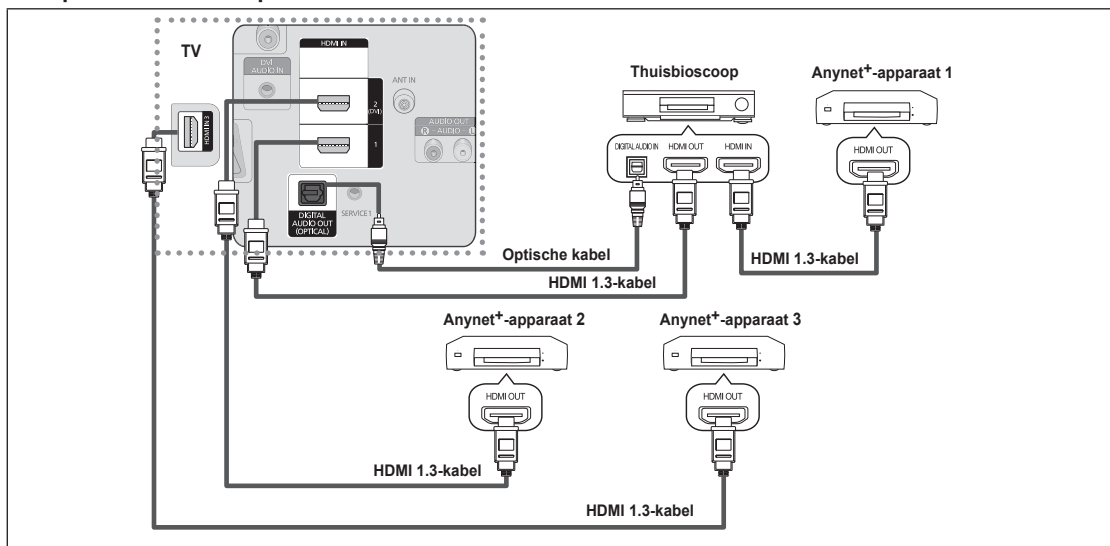

1. Verbind de [HDMI IN 1], [HDMI IN 2(DVI)] of [HDMI IN 3]-aansluiting met de tv en met de aansluiting HDMI OUT van het betreffende Anynet+-apparaat met een HDMI-kabel.
 2. Verbind de aansluiting HDMI IN met de thuisbioscoop en de aansluiting HDMI OUT van het betreffende Anynet+-apparaat met een HDMI-kabel.
- Verbind de optische kabel tussen de uitgang DIGITAL AUDIO (OPTICAL) op uw tv en de ingang Digital Audio van de thuisbioscoop.
 - Wanneer de bovenstaande verbinding wordt gevolgd, voert de optische aansluiting op de tv maar van twee kanalen uit. U hoort alleen geluid uit de linker- en rechterspeaker van de thuisbioscoop en de subwoofer. Als u audio voor kanaal 5.1 wilt horen, sluit u de optische aansluiting van de dvd-speler of aftakdoos/satellietontvanger rechtstreeks aan op een versterker of op de thuisbioscoop en niet op de tv.
 - Alleen één thuisbioscoop aansluiten.
 - U kunt een Anynet+-apparaat aansluiten met een HDMI 1.3-kabel. Sommige HDMI-kabels ondersteunen mogelijk geen Anynet+-functies.
 - Anynet+ werkt wanneer het AV-apparaat dat Anynet+ ondersteunt, op stand-by staat of is ingeschakeld.
 - Anynet+ ondersteunt in totaal 12 AV-apparaten. U kunt maximaal drie apparaten van hetzelfde type aansluiten.

Anynet+ instellen

- ☞ Druk op de toets **TOOLS** om het menu **Extra** weer te geven. U kunt de beeldmodus ook instellen door **Extra** → **Anynet+(HDMI-CEC.)** te selecteren.

☐ Instellingen

■ Anynet+(HDMI-CEC) → Uit / Aan

Om de **Anynet+**-functie te gebruiken, dient **Anynet+ (HDMI-CEC)** op **Aan** te zijn ingesteld.

- ☑ Wanneer de functie **Anynet+ (HDMI-CEC)** is uitgeschakeld, worden alle bewerkingen betreffende Anynet+ uitgeschakeld.

■ Automatisch uitsch → Ja / Nee

Een Anynet+-apparaat instellen voor automatisch uitschakelen wanneer de tv is uitgeschakeld.

- ☑ De actieve bron op de afstandsbediening van de tv dient ingesteld te worden op de tv om de Anynet-functie + te gebruiken.
- ☑ Wanneer u **Automatisch uitsch** instelt op **Ja**, worden de aangesloten externe apparaten ook uitgeschakeld wanneer de tv wordt uitgeschakeld. Wanneer een extern apparaat nog aan het opnemen is, kan dit mogelijk wel of niet worden uitgeschakeld.

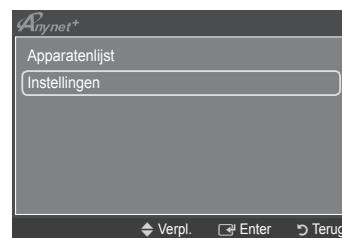
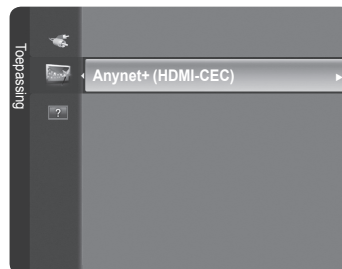

Zoeken naar en schakelen tussen Anynet+-apparaten

1. Druk op de toets **TOOLS**. Druk op de toets **ENTER** om **Anynet+ (HDMI-CEC)** te selecteren.

2. Druk op de toets **▲** of **▼** om **Apparatenlijst** te selecteren en druk vervolgens op de toets **ENTER**.

- ☑ De Anynet+-apparaten die op de tv zijn aangesloten, worden weergegeven. Wanneer u het door u gewenste apparaat niet kunt vinden, kunt u op de rode knop drukken om op apparaten te scannen.

- ☑ Alleen wanneer u **Anynet+ (HDMI-CEC)** instelt op **Aan** in het menu **Instellingen**, verschijnt het menu **Apparatenlijst**.

3. Druk op de toets **▲** of **▼** om een bepaald apparaat te selecteren en druk op de toets **ENTER**. Er wordt naar het geselecteerde apparaat overgeschakeld.

- ☑ Het kan twee minuten voordat naar de geselecteerde apparaten is overgeschakeld. U kunt de bewerking in de tussentijd niet annuleren.
- ☑ De benodigde tijd voor het zoeken naar apparaten wordt bepaald door het aantal aangesloten apparaten.
- ☑ Wanneer de zoekopdracht is voltooid, wordt het aantal gedetecteerde apparaten niet weergegeven.
- ☑ Hoewel de tv automatisch in de apparatenlijst (device list) zoekt wanneer de tv is aangezet met de AAN/UIT-knop, worden onder sommige omstandigheden de op de tv aangesloten apparaten niet automatisch in de apparatenlijst weergegeven. Druk op de rode knop om het aangesloten apparaat te zoeken.
- ☑ Als u een externe invoermodus heeft geselecteerd door op de toets **SOURCE** te drukken, kunt u de functie Anynet+ niet gebruiken. Zorg ervoor dat u naar het Anynet+-apparaat overschakelt door gebruik te maken van de **Apparatenlijst**.



Wordt vervolgd...

❑ Anynet+-menu

Het menu Anynet+ verandert overeenkomstig het type en de status van de Anynet+-apparaten die op de tv zijn aangesloten.

Menu Anynet+	Omschrijving
Tv weergeven	De modus Anynet+ schakelt over naar de tv-uitzendmodus.
Apparatenlijst	Geeft de lijst met Anynet+-apparaten weer.
(naam_apparaat) Menu	Toont de menu's van het aangesloten apparaat. Wanneer er bijvoorbeeld een dvd-recorder is aangesloten, verschijnt het diskmenu van de dvd-recorder.
(naam_apparaat) INFO	Toont de afspeelmenu's van het aangesloten apparaat. Wanneer er bijvoorbeeld een dvd-recorder is aangesloten, verschijnt het afspeelmenu van de dvd-recorder.
Opnemen: (*recorder)	Begint onmiddellijk met opnemen met de recorder. (Dit is alleen beschikbaar voor apparaten die de functie recording ondersteunen).
(*recorder) Gereserveerd Opname	Hiermee kunt een opname voor de recorder reserveren. (Dit is alleen beschikbaar voor apparaten die de functie recording reservation ondersteunen).
Opname stoppen: (*recorder)	Hiermee wordt het opnemen beëindigd.
Receiver	Geluid wordt uitgevoerd via de ontvanger (receiver).

- Wanneer er meer dan een opnameapparaat is aangesloten, worden deze weergegeven als (*recorder) en wanneer er slechts een opnameapparaat is aangesloten, wordt dit weergegeven als (*device_name).

❑ Beschikbare toetsen op afstandsbediening van tv in de modus Anynet+

Type apparaat	Bedieningsstatus	Beschikbare toetsen
Anynet+- apparaat	Nadat u naar het apparaat bent geschakeld, wanneer het menu van het betreffende apparaat wordt weergegeven op het scherm.	Numerieke toetsen ▲/▼/◀/▶/ENTER -toetsen Kleurentoetsen / EXIT-toets
	Nadat u naar het apparaat bent geschakeld, terwijl u een bestand afspeelt	◀◀ (Terugspoelen) / ▶▶ (Vooruitspoelen) ■ (Stop) / ▶ (Afspelen / Pauze)
Apparaat met ingebouwde tuner	Nadat u naar het apparaat bent overgeschakeld, wanneer u tv kijkt	P ▲ / ▼ -toets
Audioapparaat	Wanneer ontvanger (receiver) is ingeschakeld	▲ (+) / ▼ (-) button MUTE-button

- De functie Anynet+ werkt alleen wanneer de actieve bron op de afstandsbediening is ingesteld op tv.
- De toets ◻ werkt alleen wanneer opname mogelijk is.
- U kunt Anynet+-apparaten niet met de toetsen op de tv bedienen. U kunt Anynet+-apparaten alleen bedienen met de afstandsbediening van de tv.
- De afstandsbediening van de tv werkt mogelijk niet in bepaalde omstandigheden. Selecteer in dat geval opnieuw het Anynet+-apparaat.
- De Anynet+-functies werken niet bij producten van andere fabrikanten.
- De werking van ◀◀, ▶▶ kan, afhankelijk van het apparaat, verschillen.

Opnemen

U kunt een tv-programma opnemen met een Samsung-recorder.

1. Druk op de toets **TOOLS**. Druk op de toets **ENTER** om **Anynet+ (HDMI-CEC)** te selecteren.
2. Druk op de toets ▲ of ▼ voor het selecteren van **Opnemen: (naam_apparaat)** en druk vervolgens op de toets **ENTER**. Het opnemen wordt gestart.

Bij meerdere opnameapparaten

Wanneer er meerdere opnameapparaten zijn aangesloten, wordt een apparatenlijst weergegeven. Druk op de toets ▲ of ▼ om een opnameapparaat te selecteren en druk op de toets **ENTER**. Het opnemen wordt gestart.

Wanneer het opnameapparaat niet wordt weergegeven

Selecteer **Apparatenlijst** en druk op de rode knop om apparaten te zoeken.

- U kunt bronsignalen opnemen door het selecteren van **Opnemen: (naam_apparaat)**.
- Wanneer u op de toets ◻ drukt, wordt datgene waar u op dat moment naar kijkt, opgenomen. Wanneer u vanaf een ander apparaat een video bekijkt, wordt de video van dat apparaat opgenomen.
- Controleer voor u begint met opnemen of de antenne correct is aangesloten op het opnameapparaat. Voor het correct aansluiten van een antenne op een opnameapparaat kunt u de gebruikershandleiding van het opnameapparaat raadplegen.



Luisteren via een ontvanger (Thuisbioscoop)

U kunt geluid beluisteren via een ontvanger in plaats van de luidsprekers van de tv.

1. Druk op de toets **TOOLS**. Druk op de toets **ENTER** om **Anynet+ (HDMI-CEC)** te selecteren.
 2. Druk op de toets **▲** of **▼** om **Receiver** te selecteren. Druk op de toets **◀** of **▶** om **Aan** of **Uit** te selecteren.
- Wanneer uw ontvanger alleen audio ondersteunt, verschijnt deze wellicht niet in de apparatenlijst.
 - De ontvanger werkt wanneer u de Optical IN-aansluiting van de ontvanger correct hebt aangesloten op de Optical out-aansluiting van de tv.
 - Wanneer de ontvanger (thuisbioscoop) is ingesteld op On, hoort u alleen geluid via de Optical-aansluiting van de tv. Wanneer de tv een DTV-signaal (lucht) weergeeft, zendt de tv een channel 5.1-geluid naar de ontvanger van de thuisbioscoop uit. Wanneer de bron een digitaal onderdeel is, zoals een dvd en deze op de tv aangesloten is via HDMI, wordt er alleen channel 2-geluid van de thuisbioscoopontvanger weergegeven.
 - Wanneer de stroomvoorziening naar de tv wordt onderbroken (bijvoorbeeld doordat het netsnoer wordt losgekoppeld of door een stroomstoring) en de **Receiver** is ingesteld op **Aan**, is het mogelijk dat de **Luidsprekerselectie** is ingesteld op **Ext. luidspreker** wanneer de tv opnieuw wordt ingeschakeld. (zie pagina 22)



Problemen oplossen m.b.t. Anynet+

Symptoom	Oplossing
Anynet+ werkt niet.	<ul style="list-style-type: none"> • Controleer of het apparaat een Anynet+-apparaat is. Het Anynet+-systeem ondersteunt alleen Anynet+ apparaten. • Alleen op één ontvanger aansluiten (thuisbioscoop). • Controleer of het netsnoer van het Anynet+-apparaat correct is aangesloten. • Controleer de video-/audio-/HDMI 1.3-kabelverbindingen van het Anynet+-apparaat. • Controleer of Anynet+ (HDMI-CEC) op Aan staat ingesteld in het instellingenmenu van Anynet+. • Controleer of de afstandsbediening van de tv in de tv-modus staat. • Controleer of het de exclusieve afstandsbediening van Anynet+ is. • In bepaalde situaties werkt Anynet+ niet. (Kanalen zoeken, WISELINK Pro uitvoeren, Plug & Play, enz.) • Wanneer u de HDMI 1.3-kabel aansluit of verwijdt, dient u opnieuw naar apparaten te zoeken of uw televisie uit te schakelen en opnieuw in te schakelen. • Controleer of de functie Anynet+ van het Anynet+-apparaat is ingeschakeld.
Ik wil Anynet+ starten.	<ul style="list-style-type: none"> • Controleer of het Anynet+-apparaat op de juiste manier is aangesloten op de tv en controleer of Anynet+ (HDMI-CEC) is ingesteld op Aan in het instellingenmenu van Anynet+. • Druk op de toets TV op de afstandsbediening van de tv om naar de tv te schakelen. Druk vervolgens op de toets TOOLS om het menu van Anynet+ te tonen en selecteer het door u gewenste menu.
Ik wil Anynet+ verlaten.	<ul style="list-style-type: none"> • Selecteer View TV in het menu Anynet+. • Druk op de toets SOURCE op de afstandsbediening van de tv en selecteer een ander apparaat dan een Anynet+-apparaat. • (De kanaaltoets werkt alleen wanneer er geen Anynet+-apparaat met een ingebouwde tuner is aangesloten.)
Het bericht Connecting to Anynet+ device... verschijnt op het scherm.	<ul style="list-style-type: none"> • U kunt tijdens het configureren van Anynet+ of het schakelen naar een weergavemodus de afstandsbediening niet gebruiken. • Gebruik de afstandsbediening wanneer u Anynet+ hebt ingesteld of naar een weergavemodus hebt geschakeld.
Het Anynet+-apparaat speelt niets af.	<ul style="list-style-type: none"> • U kunt de afspeelfunctie niet gebruiken wanneer Plug & Play actief is.
Het aangesloten apparaat wordt niet weergegeven.	<ul style="list-style-type: none"> • Controleer of het apparaat ondersteuning biedt voor functies van Anynet+. • Controleer of de HDMI 1.3-kabel op de correcte manier is aangesloten. • Controleer of Anynet+ (HDMI-CEC) is ingeschakeld op Aan in het instellingenmenu van Anynet+. • Zoek opnieuw naar Anynet+-apparaten. • U kunt een Anynet+-apparaat alleen aansluiten met een HDMI 1.3-kabel. Sommige HDMI 1.3-kabels ondersteunen mogelijk geen Anynet+-functies. • Wanneer het wordt beëindigd door een bijzondere situatie, bijvoorbeeld wanneer de HDMI-kabel of het netsnoer wordt losgekoppeld, of wanneer er een stroomstoring optreedt, herhaalt u het scannen op apparaten.
Het televisieprogramma kan niet worden opgenomen.	<ul style="list-style-type: none"> • Controleer of de antenneaansluiting op het apparaat voor opname correct is aangesloten.
Het geluid van de televisie wordt niet uitgevoerd via de ontvanger.	<ul style="list-style-type: none"> • Maak verbinding tussen de TV en de ontvanger met gebruik van de optische kabel.

Aanbevelingen voor het gebruik

Teletekstfunctie

De meeste televisiekanaalen bieden tekstinformatiediensten via teletekst. Op de indexpagina van de teletekstdienst vindt u informatie over het gebruik van de dienst. Ook kunt u naar wens verschillende opties selecteren met de toetsen op de afstandsbediening.

Voor een juiste weergave van teletekstinformatie is een stabiele kanaalontvangst vereist. Anders kan bepaalde informatie ontbreken of worden bepaalde pagina's niet weergegeven.

1 (Sluiten)

De teletekstweergave verlaten

2  (index)

Druk op deze toets voor weergave van de indexpagina (inhoudspagina) tijdens het gebruik van teletekst.

3  (tonen)

Druk op deze toets om verborgen tekst weer te geven (bijvoorbeeld antwoorden op quizvragen). Druk nogmaals op deze toets om terug te keren naar de normale weergave.

4  (formaat)

Druk op deze toets om de tekst in de bovenste helft van het scherm op dubbel formaat weer te geven. Druk nogmaals op deze toets om de tekst in de onderste helft van het scherm op dubbel formaat weer te geven. Druk nogmaals op deze knop om terug te keren naar de normale weergave.

5  (opslaan)

Hiermee kunt u teletekstpagina's opslaan.

6  (teletext aan/mix)

Druk op deze toets om teletekst te activeren nadat u het kanaal dat de teletekstdienst aanbiedt, hebt geselecteerd. Druk tweemaal op deze knop om het huidige televisiebeeld over de teletekstpagina heen weer te geven.

7  (subpagina)

Druk op deze toets om de beschikbare subpagina's weer te geven.

8  (volgende pagina)

Druk op deze toets om de volgende teletekstpagina weer te geven.

9  (vorige pagina)

Druk op deze toets om de vorige teletekstpagina weer te geven.

10  (modus)

Druk op deze toets om de teletekstmodus (LIST/FLOF) te selecteren. Als u in de LIST-modus op deze toets drukt, schakelt u over naar de modus Opslaan in lijst. In deze modus kunt u met behulp van de toets  (opslaan) teletekstpagina's in een lijst opslaan.

20  (vastzetten)

Druk op deze toets als u een roulerende pagina wilt vastzetten. Druk nogmaals op deze toets om het rouleren te hervatten.

12  (annuleren)

Hiermee bekijkt u de uitzending wanneer u een pagina zoekt.

18 **Gekleurde toetsen (rood/groen/geel/blauw)**

Als een zendstation gebruikmaakt van het FASTEXT-systeem, worden de verschillende onderwerpen op een teletekstpagina van een kleurcodering voorzien, die u kunt selecteren met behulp van de gekleurde toetsen. Druk op de gewenste toets. De pagina wordt weergegeven met aanvullende kleurcodegegevens, die op dezelfde wijze kunnen worden geselecteerd. Om de vorige of volgende pagina weer te geven drukt u op de toets met de overeenkomstige kleur.

U kunt de teletekstpagina's veranderen met de numerieke toetsen op de afstandsbediening.

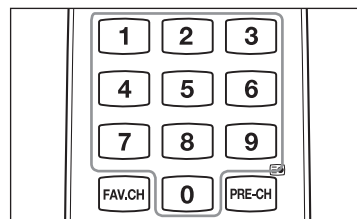
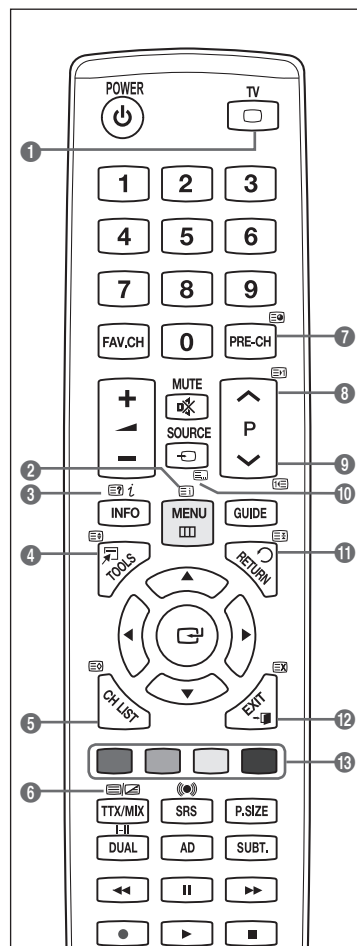

Wordt vervolgd...

De teletekstpagina's zijn in zes categorieën verdeeld:

Onderdeel	Inhoud
A	Geselecteerd paginanummer.
B	Aanduiding zendstation.
C	Huidig paginanummer of zoekindicaties.
D	Datum en tijd.
E	Tekst.
F	Statusinformatie. FASTEXT-informatie.

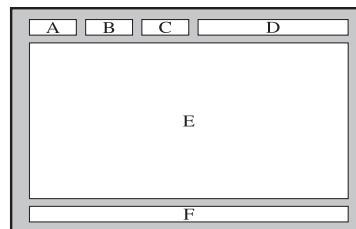

- Teletekstinformatie is vaak verdeeld over verschillende pagina's die achtereenvolgens worden weergegeven. U kunt rechtstreeks naar deze pagina's gaan door:
 - het paginanummer in te voeren
 - een titel in een lijst te selecteren
 - een gekleurde kop te selecteren (FASTEXT-systeem)

- Druk op de toets **TV** om de teletekstweergave te verlaten.

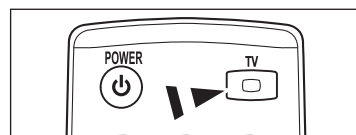

Specificaties voor de muurbevestigingskit (VESA)

Monteer de muurbevestiging op een stevige, loodrechte muur.
 Neem bij installatie op andere plekken contact op met uw leverancier.
 Bij montage op een plafond of schuine muur kan het apparaat vallen en leiden tot persoonlijk letsel.

Productgroep	inch	VESA Spec. (A * B)	Standaardschroeven	Aantal
LCD-TV	19"~22"	100 * 100	M4	4
	23"~29"	200 * 100		
	30"~40"	200 * 200	M6	
	46"~55"	400 * 400	M8	
	57"~70"	800 * 400		
	80" ~	1400 * 800		
PDP-TV	42"~ 50"	400 * 400	M8	4
	58"~ 63"	600 * 400		
	70" ~	800 * 400		
	80" ~	1400 * 800		

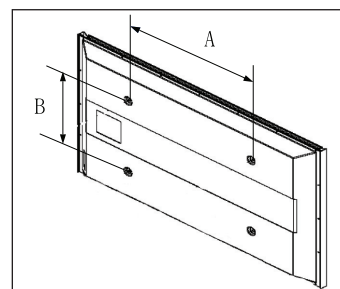

- We leveren standaardafmetingen voor muurbevestigingskits, zoals geïllustreerd in de voorgaande tabel.
- Wanneer u onze muurbevestigingskit aanschaft, zijn een gedetailleerde installatiegids en alle vereiste montageonderdelen daarbij inbegrepen.
- Gebruik geen schroeven die langer zijn dan de standaardafmetingen, omdat anders de binnenkant van de tv beschadigd kan raken.
- Voor muurbevestigingen die niet aan de standaardspecificaties voor schroeven voldoen volgens de VESA-norm, kan de lengte van de schroeven variëren afhankelijk van de specificaties.
- Gebruik geen schroeven die niet voldoen aan de standaardspecificaties voor schroeven volgens de VESA-norm. Draai de schroeven niet te stevig vast, dit kan het product beschadigen en kan er toe leiden dat het valt, resulterend in persoonlijk letsel. Samsung is niet aansprakelijk voor ongelukken veroorzaakt hierdoor.
- Samsung is niet aansprakelijk voor productschade of persoonlijk letsel wanneer een muurbevestiging wordt gebruikt die niet aan de VESA-norm voldoet of die niet gespecificeerd is, of wanneer de klant de installatie-instructies van het product niet opvolgt.
- Onze modellen van 57 en 63 inch voldoen niet aan de VESA-specificaties. Gebruik daarom voor deze modellen onze speciaal samengestelde wandbevestigingskit.
- Overschrijd de 15 graden niet bij bevestiging van deze tv aan de muur.



Monteer de muurbevestiging niet terwijl de tv is ingeschakeld.
 Dit kan resulteren in persoonlijk letsel door elektrische schokken

De montage van de muurbevestiging voorbereiden

Situatie A. De muurbevestiging van SAMSUNG plaatsen

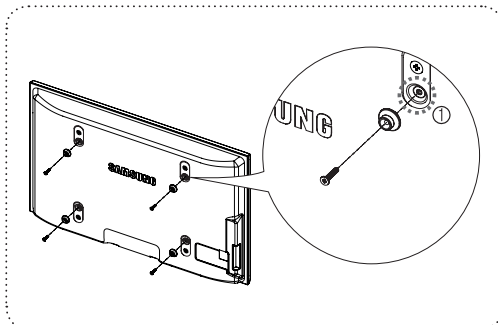

Situatie B. De muurbevestiging van een andere fabrikant plaatsen

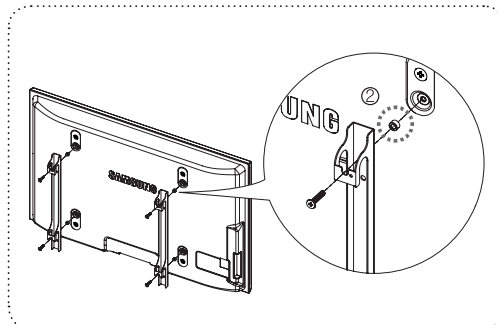

1. Plaats de muurbevestiging met een koppelbereik van 15 kgf/cm of minder. De onderdelen kunnen beschadigd raken als het koppel buiten het opgegeven bereik valt.
2. Bij de accessoires vindt u een houder en een ring [2] voor het plaatsen van muurbevestigingen voor uw Samsung TV van andere fabrikanten. (Situatie B).
 - Draai de schroef [1] vast wanneer u de wandbevestiging aan de muur bevestigt.

De TV vastzetten aan de wand



Als u duwt of trekt aan de TV of op de TV klimt, kan deze vallen. Zie er met name op toe dat uw kinderen niet aan de TV gaan hangen of deze uit balans brengen. De TV kan dan omvallen, hetgeen verwondingen kan veroorzaken of zelfs fatale gevolgen kan hebben. Neem alle voorzorgsmaatregelen die in de bijgesloten veiligheidsfolder worden genoemd. Om veiligheidsredenen is het raadzaam de antivalvoorziening te installeren om de stabiliteit van het toestel te verhogen.

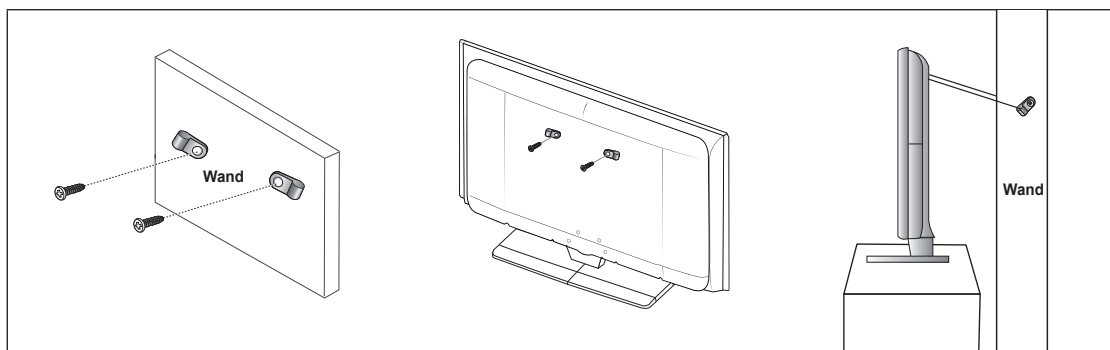

Voorkomen dat de TV valt

1. Doe de schroeven in de beugels en bevestig deze stevig aan de wand. Controleer of de schroeven stevig in de wand zijn gedraaid.
 - Afhankelijk van het wandtype hebt u mogelijk aanvullend materiaal nodig om het geheel te verankeren.
 - De benodigde beugels, schroeven en draad worden niet meegeleverd. Deze moeten apart worden aangeschaft.
2. Verwijder de schroeven in het midden aan de achterkant van de TV, steek de schroeven door de beugels en draai de schroeven weer vast in de TV.
 - Het is mogelijk dat de schroeven niet bij het product worden meegeleverd.
3. Verbind de beugels die aan de TV zijn bevestigd met een sterke draad aan de beugels die aan de wand zijn bevestigd en knoop de draad stevig vast.
 - Plaats de TV dicht bij de wand zodat deze niet achterover kan vallen.
 - Het is veilig de draad zodanig aan te brengen dat de beugels die aan de wand zijn bevestigd zich boven de beugels op de TV of op gelijke hoogte daarmee bevinden.
 - Haal de draad los voordat u de TV verplaatst.
4. Controleer of alle bevestigingen goed zijn aangebracht. Controleer de bevestigingspunten regelmatig op tekenen van moeheid of verzwakking. Neem in geval van twijfel over de veiligheid van de bevestiging contact op met een professionele installateur.

Installatieruimte

Bewaar de nodige afstand tussen het product en andere objecten (bijv. muren) zodat er een goede ventilatie mogelijk is. Wanneer u dat niet doet, kunnen er door een stijging van de interne temperatuur brand of problemen bij het product ontstaan. Plaats het product op zo'n manier dat de in de afbeelding aangegeven vereiste afstanden worden aangehouden.

- ☑ Bij gebruik van een voet of muurbevestiging mogen er alleen onderdelen worden gebruikt die door Samsung Electronics zijn geleverd.
 - Het gebruik van onderdelen van een andere fabrikant kan leiden tot problemen met het product of zelfs tot lichamelijk letsel doordat het product valt.
 - Het gebruik van onderdelen van een andere fabrikant kan leiden tot problemen met het product of zelfs tot brand vanwege een door een slechte ventilatie gestegen interne temperatuur.
- ☑ Het uiterlijk van het product kan van het afgebeelde apparaat afwijken.

■ Bij installatie van het product met een voet

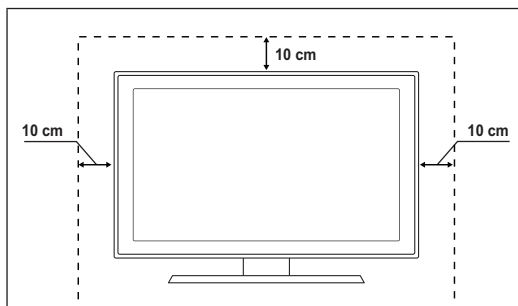

■ Bij installatie van het product met een muurbevestiging

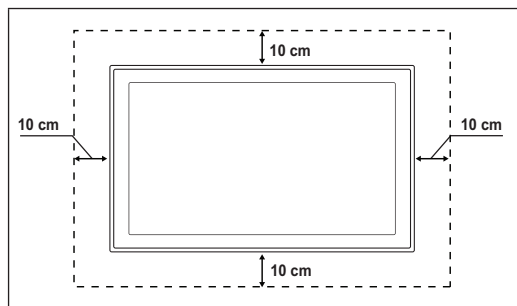

Problemen oplossen

Voer de onderstaande eenvoudige controles uit voordat u de klantenservice van Samsung inschakelt.

Als u het probleem niet kunt oplossen aan de hand van de onderstaande instructies, noteert u het model en het serienummer van de televisie en neemt u contact op met uw plaatselijke leverancier.

Geen geluid of beeld	<ul style="list-style-type: none"> • Controleer of het netsnoer op een wandstopcontact is aangesloten. • Controleer of u de toets op uw tv hebt ingedrukt. • Controleer de instellingen voor het contrast en de helderheid van het beeld. • Controleer het geluidsvolume. • Controleer of Luidsprekerselectie is Ext. luidspreker geschakeld.
Normaal beeld maar geen geluid	<ul style="list-style-type: none"> • Controleer het geluidsvolume. • Controleer of de toets MUTE op de afstandsbediening is ingedrukt.
Geen beeld of zwart-witbeeld	<ul style="list-style-type: none"> • Pas de kleurinstellingen aan. • Controleer of het geselecteerde uitzendsysteem correct is.
Geluid en beeld met storing	<ul style="list-style-type: none"> • Probeer erachter te komen welk elektrisch apparaat op de tv stoort en plaats het apparaat uit de buurt van de tv. • Sluit de televisie op een ander stopcontact aan.
Vaag beeld of sneeuw, vervormd geluid	<ul style="list-style-type: none"> • Controleer de richting, plaats en aansluitingen van de antenne. • Deze storing treedt vaak op bij het gebruik van een binnenantenne.
Afstandsbediening werkt niet goed	<ul style="list-style-type: none"> • Vervang de batterijen van de afstandsbediening. • Reinig de bovenste rand van de afstandsbediening (transmissievenster). • Controleer of de polen (+ en -) van de batterij correct geplaatst zijn. • Controleer of de batterijen leeg zijn.
Het scherm is zwart en het aan/uit-lampje knippert doorlopend	<ul style="list-style-type: none"> • Controleer of uw computer aanstaat en of de signaalkabel in orde is. • Beweeg de muis van de computer of druk op een willekeurige toets op het toetsenbord. • Controleer of het apparaat (STB, DVD, etc) aanstaat en of de signaalkabel in orde is. • Het energiebeheersysteem van de tv is actief. • Druk op de toets Source op het paneel of op de afstandsbediening. • Zet de tv uit en weer aan.
De beschadigde afbeelding wordt weergegeven in de hoek van het scherm	<ul style="list-style-type: none"> • Wanneer Volledig scherm is geselecteerd in enkele externe apparaten, wordt de beschadigde afbeelding mogelijk weergegeven in de hoek van het scherm. Dit wordt veroorzaakt door de externe apparaten, niet door de tv.
Het bericht "Resets all settings to the default values" verschijnt.	<ul style="list-style-type: none"> • Dit verschijnt als u de toets EXIT enige tijd ingedrukt houdt. De instellingen van het product worden gereset naar de fabrieksinstellingen.

Specificaties

De beschrijvingen en kenmerken in dit boekje zijn alleen bedoeld ter informatie en kunnen zonder kennisgeving worden gewijzigd.

Modelnaam	PS50B530
Schermaformaat (Diagonaal)	50 inch
PC-resolutie (Optimaal)	1920x1080 @ 60 Hz
Geluid Uitgang (Uitgang)	10 W x 2
Afmetingen (BxHxD)	
Behuizing	1230 x 770 x 73 mm
Met voet	1230 x 822 x 290 mm
Gewicht	
Behuizing	33 kg
Met voet	38 kg
Omgevingsvereisten	
Gebruikstemperatuur	50 °F to 104 °F (10 °C to 40 °C)
Gebruiksvochtigheid	10% to 80%, non-condensing
Opslagtemperatuur	-4 °F to 113 °F (-20 °C to 45 °C)
Opslagvochtigheid	5% to 95%, non-condensing

- Vormgeving en specificaties kunnen zonder kennisgeving worden gewijzigd.
- Dit is een digitaal apparaat van klasse B.
- Zie voor informatie over de stroomvoorziening en het energieverbruik het etiket op het product.

Istruzioni per l'uso

■ Ritenzione dell'immagine a video

Non visualizzare un'immagine fissa (come ad esempio su un videogioco o collegando un PC a questo PDP) per più di due ore poiché ciò può causare una ritenzione dell'immagine a video. Il fenomeno di ritenzione dell'immagine è anche noto come "bruciatura dello schermo". Per evitare il fenomeno di ritenzione dell'immagine, ridurre il grado di luminosità e di contrasto dello schermo quando si visualizza un'immagine fissa.

■ Altitudine

Generalmente, lo schermo PDP può operare solo a un'altitudine inferiore a 2000 m. Ad altitudini superiori il display potrebbe non funzionare correttamente.

■ Riscaldamento del pannello superiore del televisore PDP

Dopo lunghi periodi di utilizzo, la parte superiore del prodotto potrebbe risultare calda, dato che il calore si disperde attraverso il foro di ventilazione sul pannello superiore dello schermo. Questo fenomeno è del tutto normale e non indica un difetto o un guasto. Tuttavia, è bene impedire ai bambini di toccare la parte superiore del prodotto.

■ Il prodotto emette un suono improvviso e secco.

Questo fenomeno può verificarsi quando il prodotto si contrae o si espande a causa di una variazione di temperatura o umidità ambiente. È una reazione normale e non indica un difetto dell'unità.

■ Difetti dei pixel

Il televisore PDP utilizza un pannello composto da 2.360.000 (livello HD) a 6.221.000 (livello FHD) pixel, la cui produzione richiede una tecnologia estremamente sofisticata. Tuttavia, alcuni pixel potrebbero risultare più luminosi o più scuri. Questo fenomeno non ha alcun impatto sulle prestazioni del prodotto.

■ Evitare di utilizzare il prodotto a una temperatura inferiore a 5°C(41°F).

■ La visualizzazione prolungata di un'immagine fissa potrebbe causare un danno permanente al pannello PDP.



L'uso per un periodo prolungato del formato 4:3 può causare la visualizzazione di tracce di bordi sulla parte sinistra, destra e centrale dello schermo a causa delle differenti emissioni luminose dello schermo. La riproduzione di un DVD o l'uso di una console per videogiochi può causare effetti analoghi. Questo tipo di danni non è coperto dalla garanzia.

■ Immagine residua.

La visualizzazione prolungata di immagini fisse da videogiochi o PC può causare la visualizzazione di immagini residue parziali. Per evitare questo problema, ridurre la luminosità e il contrasto mentre si visualizzano le immagini fisse.

■ Garanzia

- La garanzia non copre eventuali danni causati dalla ritenzione dell'immagine.
- La bruciatura dello schermo non è coperta dalla garanzia.

■ Installazione

Se si installa il prodotto in un ambiente con molta polvere, temperature alte o basse, elevata umidità, sostanze chimiche oppure se si prevede di utilizzare il prodotto 24 ore al giorno, come ad esempio negli aeroporti, nelle stazioni ferroviarie, ecc., si raccomanda di contattare un centro di assistenza autorizzato. La mancata osservanza di questa precauzione può causare gravi danni al prodotto.

Avviso relativo alla trasmissione TV digitale

1. Le funzioni relative alla televisione digitale (DVB) sono disponibili solo nelle nazioni o nelle aree in cui viene trasmesso il segnale digitale terrestre DVB-T (MPEG2 e MPEG4 AVC) o laddove si abbia accesso a un servizio TV via cavo compatibile DVB-C (MPEG2 e MPEG4 AAC).
Verificare con il rivenditore locale la possibilità di ricevere segnali DVB-T o DVB-C.
2. DVB-T è lo standard del consorzio europeo DVB per la trasmissione della televisione digitale terrestre mentre DVB-C è lo standard per la trasmissione della televisione digitale via cavo.
Tuttavia, alcune funzioni quali EPG (Electronic Program Guide), VOD (Video on Demand) e altre non sono incluse in queste specifiche. Per questo motivo, al momento non sono supportate.
3. Sebbene questo televisore rispetti i più recenti standard DVB-T e DVB-C [agosto 2008], la compatibilità con future trasmissioni digitali terrestri DVB-T e digitali via cavo DVB-C non può essere garantita.
4. Alcuni fornitori di trasmissioni TV via cavo potrebbero applicare una tariffa aggiuntiva per tali servizi e richiedere all'utente di accettare i termini e le condizioni della loro offerta.
5. Alcune funzioni della TV digitale potrebbero non essere disponibili in alcune nazioni o regioni e lo standard DVB-C potrebbe non essere correttamente supportato da tutti i fornitori.
6. Per maggiori informazioni, contattare il locale centro assistenza clienti SAMSUNG.

Contatta SAMSUNG WORLDWIDE

Se avete commenti o domande sui prodotti Samsung, contattate il Servizio Clienti Samsung.
(Vedere retro di copertina per maggiori informazioni.)

Sommario

Collegamento e configurazione del televisore

■ Controllo dei componenti	4
■ Uso del piedistallo	4
■ Assemblaggio dei cavi	4
■ Assemblaggio del piedistallo (a seconda del modello)	4
■ Pannello di controllo	5
■ Pannello dei collegamenti	6
■ Telecomando	8
■ Installazione delle batterie nel telecomando	9
■ Accensione e spegnimento	9
■ Attivazione della modalità Standby del televisore	9
■ Visualizzazione dei menu	10
■ Uso del tasto TOOLS	10
■ Visualizzazione del display	10
■ Funzioni Plug & Play	11

Controllo dei canali

■ Memorizzazione	12
■ Gestione dei canali	15

Controllo dell'immagine

■ Modifica e reimpostazione delle impostazioni dell'immagine ..	17
■ Configurazione del televisore con il PC	19
■ Schermo del PC	20

Controllo dell'audio

■ Modifica dello standard audio	21
■ Selezione della modalità audio	22

Descrizione delle funzioni

■ Configurazione del menu Setup	23
■ Impostazione dell'orologio	25
■ Elenco sorgenti / Modifica Nome	26
■ Programmi supportati	27

Informazioni su Anynet+

■ Collegamento dei dispositivi Anynet+	28
■ Configurazione di Anynet+	29
■ Scansione e passaggio da un dispositivo Anynet+ all'altro	29
■ Registrazione	30
■ Ascolto tramite il Ricevitore (Home theater)	31
■ Risoluzione dei problemi con Anynet+	31

Consigli per l'uso

■ Funzione Teletext	32
■ Specifiche del kit di supporto a parete (VESA)	33
■ Preparazione prima dell'installazione del supporto a parete ..	34
■ Fissaggio del televisore alla parete	34
■ Messa in sicurezza della posizione di installazione	35
■ Risoluzione dei problemi	35
■ Specifiche	36

Questo apparecchio è fabbricato in conformità al D.M.28.08.95 n.548 ed in particolare a quanto specificato nell' Art.2, comma 1. Questo apparecchio è fabbricato nella U.E. in conformità al D.M.28.08.95 n.548 Art.2, comma 1 ed al D.M.26.03.92 Art.1

Simbolo



Premere



Nota



Tasto One-Touch



Tasto TOOL

Collegamento e configurazione del televisore

Controllo dei componenti

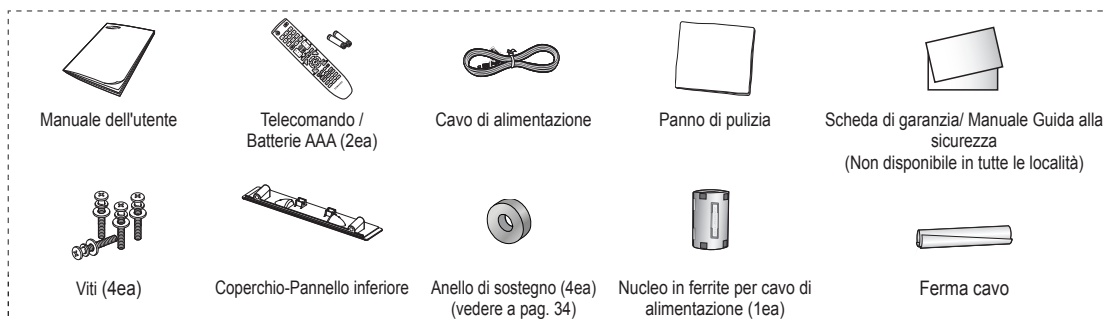

- ☑ I nuclei in ferrite sono utilizzati per schermare i cavi dalle interferenze. Quando si collega un cavo, aprire il nucleo in ferrite e avvolgerlo intorno al cavo vicino alla spina.



Uso del piedistallo

- ☑ Il PDP deve essere trasportato da due o più persone. Non appoggiare mai il PDP sul pavimento perché potrebbe danneggiarsi. Mantenere sempre il PDP in posizione diritta.
- ☑ Il PDP può ruotare di 20 gradi a sinistra e a destra.

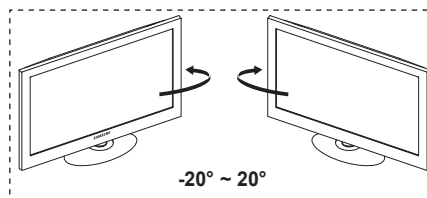

Assemblaggio dei cavi

Inserire i cavi nel fermacavo in modo che non siano visibili attraverso il piedistallo trasparente.

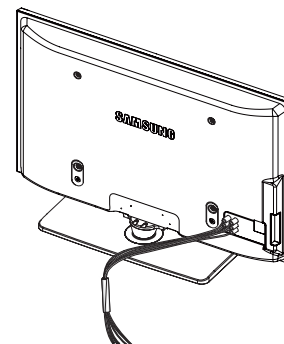

Assemblaggio del piedistallo (a seconda del modello)

Utilizzare le 4 viti fornite in dotazione per fissare saldamente la TV del piedistallo al TV.
(L'aspetto dell'unità può variare rispetto all'immagine.)

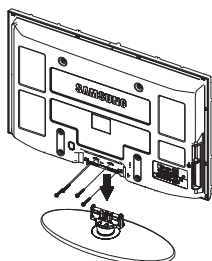

Avvertenza

Fissare saldamente il televisore al piedistallo prima di muoverlo.
In caso contrario, potrebbe cadere causando gravi lesioni.

- ☑ Il televisore deve essere trasportato da due o più persone. Non appoggiare mai il televisore sul pavimento perché lo schermo potrebbe subire danni. Appoggiare sempre il televisore in posizione diritta.

In caso di installazione a parete del televisore, Chiedere il coperchio (1) sul raccordo del piedistallo utilizzando due viti.

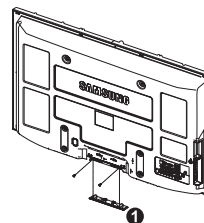



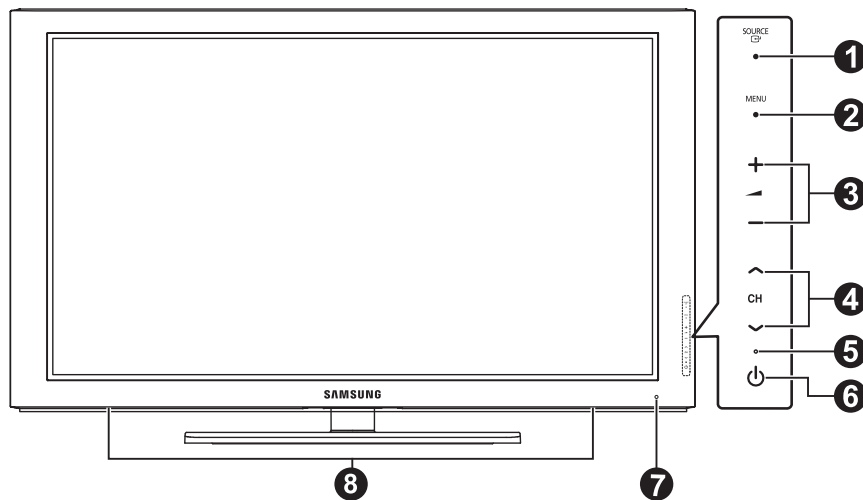

Pannello di controllo



☑ La forma e il colore del prodotto possono variare in base al modello.

Tasti del pannello frontale

Premere ogni tasto per attivare la funzione correlata.

- 1 SOURCE** 
Passa tra tutte le sorgenti di ingresso disponibili (TV, Est. AV, PC, Comp., HDMI1, HDMI2/DVI, HDMI3).
☑ Nel menu a video, utilizzare questo tasto così come si usa il tasto **ENTER**  del telecomando.
- 2 MENU**
Premere per visualizzare il menu a video con le funzioni del televisore.
- 3 +  -**
Premere per aumentare o diminuire il volume. Nel menu a video, utilizzare i pulsanti +  - così come si utilizzano i tasti ◀ e ▶ del telecomando.
- 4 ^ CH v**
Premere per cambiare canale. Nel menu a video, utilizzare i pulsanti ^ CH v così come si utilizzano i tasti ▲ e ▼ del telecomando.
- 5 INDICATORE DI ALIMENTAZIONE**
Lampeggia e si spegne quando l'alimentazione è attivata, e si accende in modalità standby.
- 6  (TASTO DI ACCENSIONE)**
Premere per accendere e spegnere il televisore.
- 7 SENSORE DEL TELECOMANDO**
Puntare il telecomando in direzione di questo punto sul televisore.
- 8 ALTOPARLANTE**

Pannello dei collegamenti

Pannello posteriore

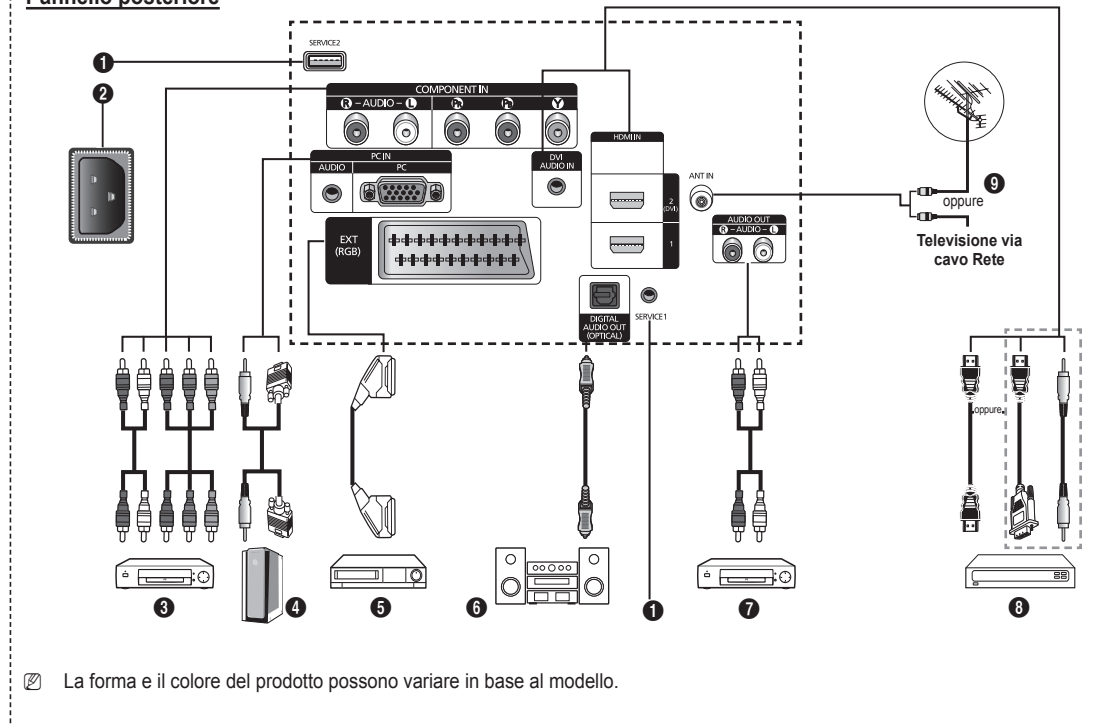

- ☑ Quando si collega un sistema audio o video al televisore, assicurarsi che tutti gli elementi siano spenti.
- ☑ Quando si collega un dispositivo esterno, fare corrispondere il colore del terminale di collegamento a quello del cavo.

- 1 SERVICE 1, 2**
Connettore riservato all'assistenza.
- 2 POWER IN**
Collegare il cavo di alimentazione fornito in dotazione.
- 3 COMPONENT IN**
Ingressi (AUDIO L/R) e video (Y/Pb/Pr) per Component.
- 4 PC IN(PC) / (AUDIO)**
Collegare ai jack video e audio del PC.
- 5 EXT (RGB)**
Ingressi e uscite di dispositivi esterni quali videoregistratori, DVD, periferiche di gioco o lettori di dischi video.

Specifiche di I/O

Connettore	Ingresso			Uscita
	Video	Audio (L/R)	RGB	Video + Audio (L/R)
EXT	✓	✓	✓	Solo l'uscita TV o DTV è disponibile.

- 6 DIGITAL AUDIO OUT (OPTICAL)**
Collegare a un componente audio digitale.
- 8 AUDIO OUT(AUDIO R/L)**
Collegare i segnali audio RCA provenienti dal televisore a una sorgente esterna, come per esempio un dispositivo audio.

- 9 HDMI IN 1,2(DVI)**
 - Non è necessario un ulteriore collegamento Audio per la connessione HDMI-HDMI.
 - Quando si effettua una connessione mediante cavo HDMI/DVI, è necessario utilizzare il jack HDMI IN 2 (DVI).

☑ Che cosa significa HDMI?

- **Alto Definition Multimedia interface** permette la trasmissione di dati video digitali ad alta definizione e audio digitale a canali multipli.
- Il terminale HDMI/DVI supporta il collegamento DVI a una periferica estesa con un cavo appropriato (non fornito). La differenza tra HDMI e DVI è che il dispositivo HDMI è di dimensioni più piccole, dispone della funzione di codifica HDCP (High Bandwidth Digital Copy Protection) installata, e supporta audio digitale multicanale.

DVI AUDIO IN

Uscite audio DVI per dispositivi esterni.

10 ANT IN

Connettore coassiale 75Ω per reti aeree/cavo.

Modalità supportate per HDMI/DVI e Component

	480i	480p	576i	576p	720p	1080i	1080p
HDMI/DVI 50Hz	X	X	X	O	O	O	O
HDMI/DVI 60Hz	X	O	X	X	O	O	O
Component	O	O	O	O	O	O	O

Pannello laterale

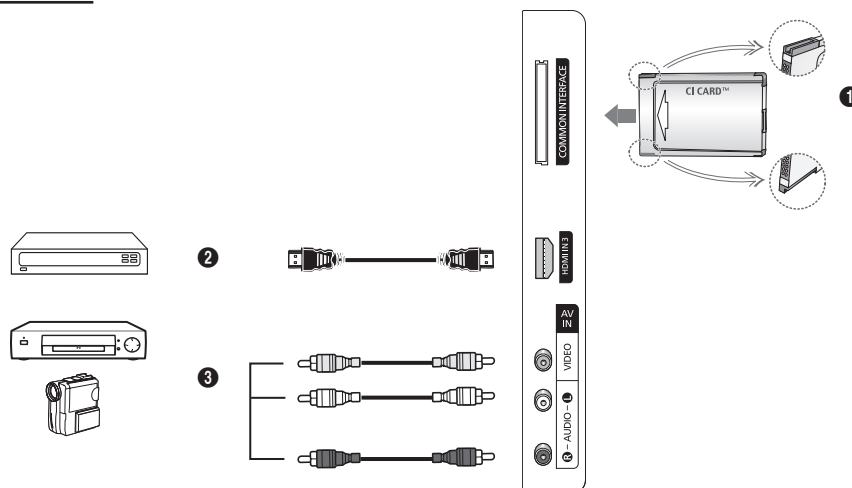

☑ La forma e il colore del prodotto possono variare in base al modello.

❶ Slot COMMON INTERFACE

Inserire la scheda CI (Common Interface, interfaccia comune) nello slot. (vedere pagina 24)

- Con alcuni canali, se non si inserisce la **Scheda IC** appare il messaggio **Segnale criptato**.
- Le informazioni di pairing che contengono un numero telefonico, l'ID della scheda IC, l'ID host e altri dati verranno visualizzate entro 2~3 minuti. Se viene visualizzato un messaggio di errore, contattare il service provider.
- Quando la configurazione delle informazioni relative al canale è stata completata, viene visualizzato il messaggio **Aggiornamento completato**, a indicare che l'elenco dei canali è stato aggiornato.

☑ Inserire la scheda IC nella direzione indicata sulla scheda stessa.

☑ Il modulo CAM non è supportato in alcune nazioni e regioni; controllare con il rivenditore autorizzato di zona.

❷ HDMI IN 3

Collegare al jack HDMI di un dispositivo predisposto per tale uscita.

❸ AV IN (VIDEO, AUDIO L/R)

Ingressi video e audio per dispositivi esterni, come ad esempio una videocamera o un videoregistratore.

Telecomando

Il telecomando è utilizzabile fino a una distanza di 7 metri dal televisore.

☑ Una illuminazione troppo intensa può avere conseguenze sulle prestazioni del telecomando.

- 1 Tasto POWER (accende e spegne il televisore)
- 2 Seleziona direttamente il televisore
- 3 Tasti numerici per selezionare direttamente i canali
- 4 Visualizza l'elenco dei canali preferiti.
- 5 Disattivazione temporanea dell'audio
- 6 **+** Aumento del volume
- Diminuzione del volume
- 7 Selezione della sorgente disponibile
- 8 Consente di vedere le informazioni sull'emittente corrente
- 9 Utile per selezionare rapidamente le funzioni più frequentemente utilizzate.
- 10 Controlla il cursore nel menu.
- 11 Tasto di controllo dei canali
- 12 Utilizzare questi tasti nell'elenco Canali, ecc.
- 14 Selezione della modalità audio
- 15 Premere questo tasto in Channel list, e Anynet+.
- 16 Canale precedente
- 17 **▲** Canale successivo
▼ Canale precedente
- 18 Visualizza il menu a video principale
- 19 Visualizzazione della Guida elettronica ai programmi (EPG)
- 20 Ritorna al menu precedente
- 21 Esce dal menu a video
- 22 Selezione del formato dell'immagine.
- 23 Selezione del formato dell'immagine
- 24 Visualizzazione sottotitoli digitali
- 25 Selezione descrizione audio.

Funzioni Teletext

- 2 Uscita da Teletext (in base al modello)
- 7 Selezione della modalità Teletext (LIST/FLOF)
- 8 Visualizzazione Teletext
- 9 Formato Teletext
- 11 Memorizzazione Teletext
- 12 Selezione argomento Fastext
- 15 Schermo Teletext/visualizzazione contemporanea delle informazioni Teletext e della trasmissione normale
- 16 Pagina secondaria Teletext
- 17 P **▲** : Pagina Teletext successiva
P **▼** : Pagina Teletext precedente
- 18 Indice del Teletext
- 20 Mantenimento Teletext
- 21 Annullamento Teletext

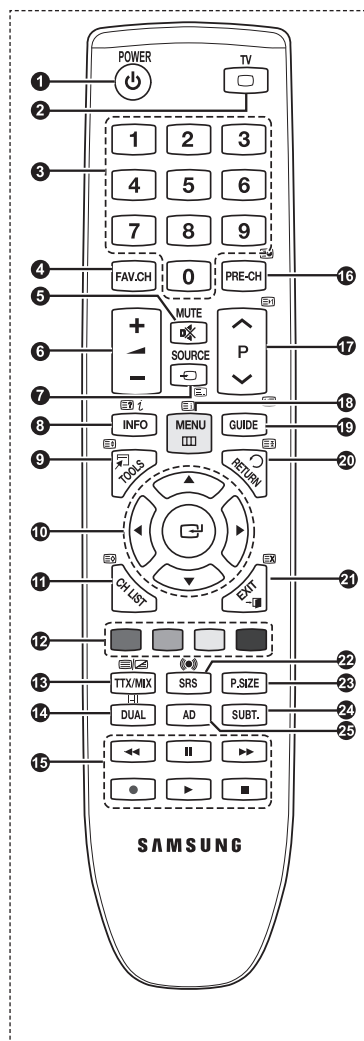

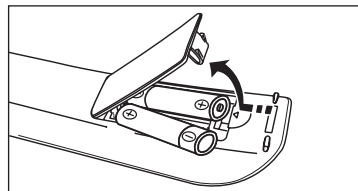

Installazione delle batterie nel telecomando

1. Sollevare il coperchio sul retro del telecomando come mostra la figura.
 2. Installare le due batterie AAA.
 - Assicurarsi che le indicazioni "+" e "-" sulle batterie corrispondano allo schermo all'interno del vano.
 3. Chiudere il coperchio come mostra la figura.
 - Se si prevede di non utilizzare il telecomando per un periodo di tempo prolungato, rimuovere le batterie e riporle in un luogo asciutto e fresco.
-
- Se il telecomando non funziona! Verificare i seguenti punti:
1. Il televisore è acceso?
 2. I poli - e + delle batterie sono invertiti?
 3. Le batterie sono esaurite?
 4. Si è verificata una interruzione di corrente, o il cavo di alimentazione è scollegato?
 5. È presente una luce a fluorescenza speciale o un neon nelle vicinanze?





Accensione e spegnimento

La spina di alimentazione è collegata al pannello posteriore del televisore.

1. Inserire la spina in una presa appropriata.
 - L'indicatore di standby si accende.
2. Premere il pulsante **POWER**  sull'apparecchio.
 - E' possibile accendere il televisore anche premendo il tasto **POWER**  o il tasto **TV** sul telecomando.
3. Premere i tasti numerici (0~9), il tasto canale successivo/precedente (**▲ / ▼**) sul telecomando o il tasto **▲CH▼** sull'apparecchio.
 - Quando si accende l'apparecchio per la prima volta, verrà visualizzato un messaggio per la selezione della lingua dei menu.
4. Per spegnere l'apparecchio, premere nuovamente il tasto **POWER** .

Attivazione della modalità Standby del televisore

La modalità Standby del televisore consente di ridurre il consumo di corrente. La modalità Standby è particolarmente utile quando si desidera disattivare temporaneamente il televisore, ad esempio durante i pasti.

1. Premere il tasto **POWER**  del telecomando.
 - Lo schermo si spegne e l'indicatore rosso di standby sull'apparecchio si accende.
2. Per riaccendere il televisore, basta premere nuovamente **POWER** , i tasti numerici (0~9), il tasto **TV** o il tasto canale precedente/successivo (**▲ / ▼**).
 - Non lasciare il televisore in modalità standby per un periodo di tempo prolungato, ad esempio quando si è in vacanza. Si consiglia di scollegare l'apparecchio dal cavo di alimentazione e dall'antenna.

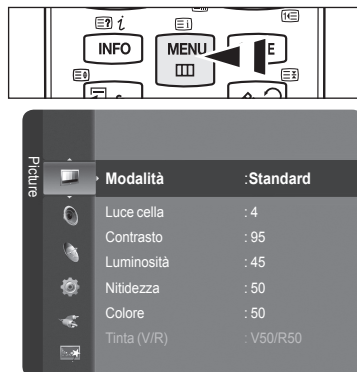

Visualizzazione dei menu

1. A dispositivo acceso, premere il tasto **MENU**. Viene visualizzato il menu principale. Sul lato sinistro del menu compaiono delle icone: **Immagine, Suono, Canale, Impostazione, Ingressi e Applicazione, Supporto**.
2. Per selezionare un'icona, premere il tasto **▲** o **▼**. Per accedere al sottomenu dell'icona, premere il tasto **ENTER** .
3. Premere il tasto **EXIT** per uscire.
 - La visualizzazione del menu a schermo viene disattivata dopo circa un minuto.



Uso del tasto TOOLS

You can use the **TOOLS** button to select your frequently used functions quickly and easily. The **Strumenti** menu changes depending on which external input mode you are viewing.

1. Premere il tasto **TOOLS**. Verrà visualizzato il menu **Strumenti**.
2. Premere il tasto **▲** o **▼** per selezionare un menu, quindi premere **ENTER** .
3. Premere i tasti **▲/▼/◀/▶/ENTER**  per visualizzare, modificare o utilizzare le voci selezionate. Per una descrizione più dettagliata di ogni funzione, consultare la pagina corrispondente.

- Anynet+ (HDMI-CEC), vedere pag. 29
- Modalità immagine, vedere pag. 17
- Modalità audio, vedere pag. 21
- Timer stand-by, vedere pag. 25
- Risp. energia, vedere pag. 24
- Aggiungi a Preferiti (o Elimina da Preferiti), vedere pag 15
- Regolazione auto, vedere pag 19

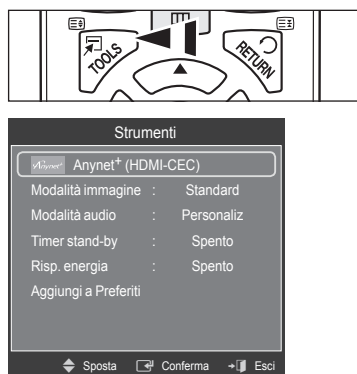

Visualizzazione del display

Il display identifica il canale corrente e lo stato di determinate impostazioni audio e video.

- Premere il tasto **INFO** per visualizzare le informazioni.

Premere **INFO** sul telecomando. Il televisore visualizzerà il canale, il tipo di audio e lo stato di determinate impostazioni immagine e audio.

- **▲, ▼**: E' possibile visualizzare altre informazioni relative al canale. Se si desidera spostarsi sul canale selezionato, premere **ENTER** .
- **◀, ▶**: E' possibile visualizzare le informazioni del programma desiderato sul canale corrente.
- Premere nuovamente **INFO** o attendere 10 secondi finché il display scomparirà automaticamente.

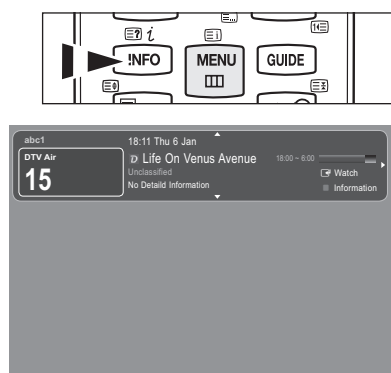

Funzioni Plug & Play

Se il televisore viene acceso per la prima volta, alcune impostazioni di base vengono visualizzate automaticamente e in sequenza.

- ☑ In modalità Plug & Play, lo Screen Saver si attiva quando non viene premuto alcun tasto del telecomando per almeno 1 minuto.
 - ☑ Lo Screen Saver si attiva in caso di inattività del sistema per almeno 15 minuti.
1. Premere il tasto **POWER** del telecomando. Quindi viene automaticamente selezionato il menu **You can set the menu language**. Selezionare la lingua desiderata premendo il pulsante ▲ o ▼. Premere il tasto **ENTER** per confermare la scelta.
 2. Premere il tasto ◀ o ▶ per selezionare **Demo Negozio** o **Uso dom.**, quindi premere il tasto **ENTER**.
 - ☑ Si consiglia di impostare la modalità TV su **Uso domestico** per ottenere la migliore qualità dell'immagine in un ambiente domestico.
 - ☑ **Demo Negozio** è intesa solo per un uso commerciale del prodotto.
 - ☑ Se l'unità è stata accidentalmente impostata sulla modalità **Demo Negozio** e si desidera tornare alla modalità **Uso dom.** (Standard): Premere il tasto Volume del televisore. Quando il menu OSD Volume viene visualizzato, tenere premuto il tasto **MENU** del televisore per 5 secondi.
 3. Premere il tasto **ENTER**. Selezionare la lingua desiderata premendo il pulsante ▲ o ▼. Premere il tasto **ENTER** per confermare la scelta.
 4. Premere ▲ o ▼ per memorizzare i canali della connessione selezionata, quindi premere **ENTER**.
 - **Antenna**: Segnale antenna via etere.
 - **Cavo**: Segnale antenna via cavo.
 5. Premere il pulsante ▲ o ▼ per selezionare i canali da memorizzare. Premere il tasto **ENTER** per selezionare **Avvio**.
 - **Digitale e Analogico**: Canali digitali e analogici.
 - **Digitale**: Canali digitali
 - **Analogico**: Canali analogici.
 - ☑ Per una descrizione più dettagliata della selezione della modalità Cavo, vedere pagina 12.
 - ☑ La ricerca dei canali inizia e termina in modo automatico.
 - ☑ Premere il tasto **ENTER** in qualsiasi momento per interrompere il processo di memorizzazione.
 - ☑ Una volta memorizzati tutti i canali disponibili, viene visualizzato il messaggio **Imposta la modalità Orologio**.
 6. Premere il tasto **ENTER**. Premere il tasto ▲ o ▼ per selezionare **Auto**, quindi premere il tasto **ENTER**.
 - ☑ Selezionando **Manuale**, comparirà **Imposta la data e l'ora correnti**. (vedere pagina 25)
 - ☑ Ricevendo un segnale digitale, l'orario verrà impostato automaticamente. In caso contrario, vedere pagina 25 per impostare l'orologio.
 7. **Viene visualizzata la breve introduzione Ottenere le prestazioni migliori dal nuovo HDTV** Premere **ENTER**.
 - ☑ Questo menu è disponibile **Guida per la connessione HD** nel menu **Supporto**.
 8. Viene visualizzato il messaggio **Buona TV**. Al termine, premere il tasto **ENTER**.



Per reimpostare questa funzione...

1. Premere il tasto **MENU** per visualizzare il menu. Premere il tasto ▲ o ▼ per selezionare **Impostazione**, quindi premere il tasto **ENTER**.
2. Premere nuovamente il tasto **ENTER** per selezionare **Plug & Play**.
3. Digitare il PIN a quattro cifre. Il PIN predefinito di un nuovo apparecchio TV è '0-0-0-0'.
 - ☑ Per cambiare il PIN, vedere pagina 23.
 - ☑ La funzione **Plug & Play** è disponibile solo in modalità **TV**.

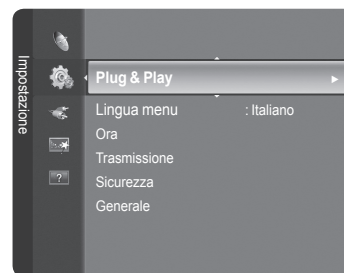

Controllo dei canali

Memorizzazione

Nazione

- **Canale digitale:** Funzione per la modifica del paese per i canali digitali.
- **Canale analogico:** Funzione per la modifica del paese per i canali analogici.
- Comparirà la richiesta del PIN. Digitare il PIN a quattro cifre.



Memorizzazione auto

Scorrere tutti i canali per le stazioni trasmettenti attive e memorizzarle nella memoria del televisore.

E' possibile memorizzare i canali della connessione selezionata.

- **Antenna:** Segnale antenna via etere.
- **Cavo:** Segnale antenna via cavo.
- Selezionando Cavo,
 - **Modalità ricerca:** Visualizza la modalità di ricerca. (**Rapida**)
 - **Network ID:** Visualizza il codice di identificazione del network.
 - **Frequenza:** Visualizza la frequenza del canale.
 - **Modulazione:** Visualizza i valori di modulazione disponibili.
 - **Symbol Rate:** Visualizza i valori di symbol rate disponibili.
 - **Modalità ricerca:** Visualizza la modalità di ricerca. (**Completa, Rete**)
 - **Frequenza inizio:** Visualizza i valori iniziali di frequenza.
 - **Frequenza fine:** Visualizza i valori finali di frequenza.
 - **Modulazione:** Visualizza i valori di modulazione disponibili.
 - **Symbol Rate:** Visualizza i valori di symbol rate disponibili.

E' possibile memorizzare la sorgente Canale

- **Digitale e Analogico:** Canali digitali e analogici.
- **Digitale:** Canali digitali
- **Analogico:** Canali analogici.
- Per interrompere la funzione **Auto Store**, premere il pulsante **ENTER** .
- Verrà visualizzato il messaggio **Interrompere la programmazione automatica?**.
- Premere il tasto **◀** o **▶** per selezionare **Si**, quindi premere il tasto **ENTER** .
- Se un canale è stato bloccato mediante le funzione **Blocco canali**, comparirà la schermata di inserimento del PIN.

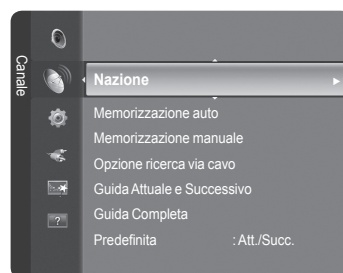

Continua...

❑ **Memorizzazione manuale**

Ricerca un canale manualmente e lo memorizza nella memoria TV.

■ **Canale analogico (Digitahi)**

Memorizzazione manuale dei canali digitali.

☑ La funzione Canale digitale è disponibile solo in modalità DTV.

- **Frequenza:** Impostare la frequenza utilizzando i tasti numerici.
- **Modulazione:** Impostare la modulazione mediante i tasti ▲/▼.
- **Symbol Rate:** Impostare il symbol rate mediante i tasti numerici.

☑ Al termine, i canali vengono aggiornati nell'elenco dei canali.

■ **Canali analogici**

Memorizzazione manuale dei canali analogici.

- **Programmato** (Numero di programma da assegnare a un canale): Impostare il numero del canale mediante i tasti ▲, ▼ o i tasti numerici (0~9).
- **Sistema colore** → **Automatico / PAL / SECAM / NTSC4.43**: Impostare il colore utilizzando i tasti ▲ o ▼.
- **Sistema audio** → **BG / L / I / DK**: Impostare il sistema audio utilizzando i tasti ▲ o ▼.
- **Canale** (Quando si conosce il numero del canale da memorizzare): Premere il tasto ▲ o ▼ per selezionare **C** (antenna) o **S** (cavo). Premere il tasto ►, quindi premere il tasto ▲, ▼ o un numero (0~9) per selezionare il numero desiderato.
 - ☑ E' anche possibile selezionare direttamente il numero del canale premendo i tasti numerici (0~9).
 - ☑ Se l'audio è anomalo o assente, riselectore lo standard audio richiesto.
- **Ricerca** (Quando non si conosce il numero del canale) Premere il tasto ▲ o ▼ per avviare la ricerca. Il sintonizzatore effettua la scansione della gamma di frequenza fino a quando appare il primo canale o il canale selezionato.
- **Memorizza** (Quando si memorizza il canale e il numero di programma corrispondente): Impostare a **OK** premendo il tasto **ENTER** .
- ☑ Modalità Canale
 - **C** (Antenna): È possibile selezionare un canale immettendo in questa modalità il numero assegnato a ciascuna emittente.
 - **S** (Cavo): E' possibile selezionare un canale immettendo in questa modalità il numero assegnato a ciascun canale via cavo.

❑ **Cavo Opzioni di ricerca (Cavo)**

E' possibile impostare ulteriori opzioni come ad esempio la frequenza e il symbol rate per la ricerca della rete via cavo (in base alla nazione).

- **Frequenza (Inizio~Fermare):** Visualizza la frequenza del canale.
- **Modulazione:** Visualizza i valori di modulazione disponibili.
- **Symbol Rate:** Visualizza i valori di symbol rate disponibili.
- ☑ **Frequenza (Inizio~Fermare)** Impostare la frequenza utilizzando i tasti numerici (0~9)

❑ **Guida Attuale e Successivo / Guida Completa**

Le informazioni EPG (Electronic Programme Guide) sono fornite dall'emittente. Le voci relative ai programmi potrebbero risultare vuote o non aggiornate, a seconda delle informazioni trasmesse dall'emittente su un determinato canale. La schermata viene aggiornata automaticamente non appena sono disponibili le nuove informazioni.

- **Guida Attuale e Successivo** : Per i sei canali indicati nella colonna di sinistra, visualizza le informazioni sul Programma corrente e sul Programma successivo.
- **Guida Completa** : Visualizza la informazioni sui programmi ordinate in segmenti di un'ora. Sono comprese uno ore di programmi che è possibile scorrere in avanti o indietro.

Continua...

☐ Predefinita

- **Att./Succ. / Guida Completa:** E' possibile scegliere se visualizzare la **Att./Succ.** o la **Guida Completa** premendo il tasto **GUIDE** del telecomando.

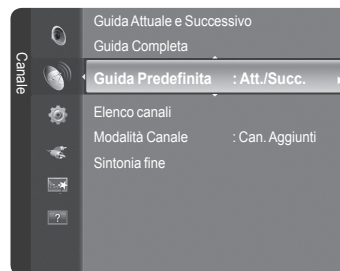

- ☑ È anche possibile visualizzare la guida semplicemente premendo il tasto **GUIDE**.

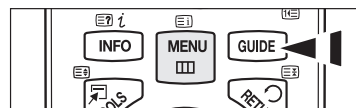

Usò di Guida Attuale e Successivo / Completa Guida



 ▲/▼/◀/▶, ENTER	<p>Selezionare il programma premendo il tasto ▲/▼/◀/▶.</p> <p>Se si seleziona il programma successivo, appare l'icona dell'orologio che indica la visione programmata. Premendo nuovamente il tasto ENTER, premere il tasto ▲/▼/◀/▶ per selezionare Annulla Programmazioni; la programmazione verrà annullata e l'icona dell'orologio scomparire. Per informazioni dettagliate sulla programmazione, consultare la pagina successiva.</p>
ROSSO	Alterna la Att./Succ. e la Guida Completa .
VERDE	Guida Completa: Per scorrere velocemente indietro (-24 ore).
GIALLO	Guida Completa: Per scorrere velocemente in avanti (+24 ore).
BLU	Per uscire dalla guida.
INFO	Per ottenere maggiori informazioni. Nelle informazioni dettagliate sono compresi Channel Number, Running Time, Status Bar, Parental Level, Video Quality Information (HD / SD), Sound Modes, Subtitle o Teletext, le lingue dei sottotitoli o del Teletext e una breve descrizione del programma evidenziato. "...” appare quando la descrizione è molto lunga.

☐ Elenco canali

Per le istruzioni dettagliate sull'uso di **Elenco canali**, vedere le descrizioni a pagina 15~16.

☐ Modalità Canale

Premendo il tasto **P ▲/▼**, si passerà da un canale all'altro all'interno dell'elenco canali selezionato.

- **Can. Aggiunti:** I canali verranno attivati secondo l'elenco canali memorizzato.
- **Can. Preferiti:** I canali verranno attivati secondo l'elenco canali preferiti.

☐ Sintonia fine (solo canali digitali)

Se la ricezione è chiara, non è necessario sintonizzare il canale poiché questa operazione viene effettuata automaticamente durante le operazioni di ricerca e memorizzazione. Se tuttavia il segnale risulta debole o distorto, può essere necessario sintonizzare il canale manualmente.

- ☑ I canali sintonizzati manualmente e memorizzati sono evidenziati da un asterisco* alla destra del numero del canale nel relativo riquadro.
- ☑ Se la sintonizzazione non viene memorizzata, le regolazioni andranno perse.
- ☑ Per reimpostare la sintonia, selezionare **Reset** premendo il pulsante **▼**, quindi premere il tasto **ENTER**.

Gestione dei canali

Usando questo menu è possibile aggiungere, cancellare o impostare i canali preferiti e utilizzare la guida dei programmi per le trasmissioni digitali.

- Selezionare un canale in **Tutti i Canali**, **Canali aggiunti**, **Preferiti** o **Programmato** premendo i tasti ▲ o ▼, quindi il tasto **ENTER**
 - **Tutti i Canali**: Mostra tutti i canali attualmente disponibili.
 - **Canali aggiunti**: Mostra tutti i canali aggiunti.
 - **Preferiti**: Mostra tutti i canali preferiti.
 - **Programmato**: Mostra tutti i canali prenotati.
- Uso dei tasti colorati nell'elenco dei canali**
 - **Rosso** (Channel Type): Scorre tra **TV**, **Radio**, **Dati** / **Altro** e **Tutti**.
 - **Verde** (Zoom): Ingrandisce o riduce il numero di un canale.
 - **Giallo** (Select): Seleziona più elenchi di canali.
 - **TOOLS** (Option): Visualizza il menu **Cancella** (o **Aggiungi**), **Aggiungi a Preferiti** (o **Elimina da Preferiti**), **Visione timer**, **Modifica nome canale**, **Modifica numero canale**, **Ordina**, **Blocco** (o **Sblocco**), **Seleziona tutti** (o **Deseleziona tutti**) o **Memorizzazione auto** (Il menu Options può essere diverso in base alla situazione).

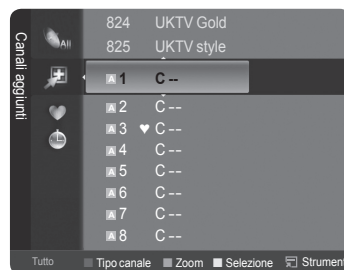

Icone sullo stato del canale

	Canale analogico.	<input checked="" type="checkbox"/>	Canale selezionato mediante il tasto giallo.
	Canale impostato come preferito.		Programma attualmente trasmesso.
	Canale bloccato.		Programma prenotato

- Premere il pulsante **CH LIST** sul telecomando per visualizzare l'elenco canali.



Menu Channel List Tools (in Tutti i Canali / Canali aggiunti / Preferiti)

- Premere il tasto **TOOLS** per usare il menu Strumenti.
- Gli elementi del menu Option possono differire in base allo stato del canale.
- **Aggiungi / Cancella**
E' possibile eliminare o aggiungere un canale per memorizzare i canali desiderati.
 - Tutti i canali eliminati saranno visibili nel menu **Tutti i Canali**.
 - Se il canale in elenco è evidenziato in grigio, significa che il canale è stato eliminato.
 - Il menu **Aggiungi** viene visualizzato solo per i canali eliminati.
 - E' anche possibile eliminare un canale nel menu **Canali aggiunti** o **Preferiti** allo stesso modo.
- **Aggiungi a Preferiti / Elimina da Preferiti**
I canali che si guardano più di frequente possono essere impostati come preferiti.



Premere il tasto **TOOLS** per visualizzare il menu **Strumenti**.
E' inoltre possibile impostare i canali Preferiti selezionando **Strumenti** → **Aggiungi a Preferiti / Elimina da Preferiti**.

- Il simbolo "♥" verrà evidenziato e il canale verrà impostato come Favourite.
- Tutti i canali preferiti saranno visibili nel menu **Preferiti**.
- Per selezionare i canali preferiti impostati, premere il pulsante **FAV.CH** sul telecomando.

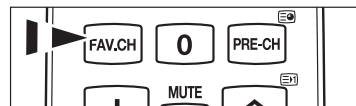

■ Visione timer

- Se si è effettuata la prenotazione di un canale, all'ora stabilita verrà visualizzato il canale prenotato anche durante la visione di un altro canale contenuto nella Channel List. Per prenotare un programma impostare prima l'orario corrente. (vedere pagina 25)
- E' possibile prenotare solo i canali memorizzati.
 - È possibile impostare il canale, il mese, il giorno, l'anno l'ora e i minuti premendo direttamente i tasti numerici del telecomando.
 - Durante le prenotazioni di un programma comparirà il menu **Programmato**.
 - Digital Programme Guide e Viewing Reservation**
Selezionando un canale digitale, e premendo il tasto , comparirà la Guida ai programmi.
Per prenotare un programma seguire le procedure descritte sopra.

Continua...

■ **Modifica nome canale** (solo canali analogici)

Ai canali è possibile attribuire un nome in modo da visualizzarlo durante la visione.

✍ I nomi dei canali digitali trasmessi vengono automaticamente assegnati e non possono essere modificati.

■ **Modifica nome canale** (solo canali digitali)

È anche possibile impostare il numero di canale premendo i tasti numerici sul telecomando.

■ **Ordina** (solo canali analogici)

Questa operazione consente di modificare i numeri di programma dei canali memorizzati. Questa operazione è spesso necessaria dopo la memorizzazione automatica dei canali.

■ **Blocco / Sblocco**

È possibile bloccare un canale in modo che non possa essere selezionato e visualizzato. Questa funzione è disponibile solo quando la funzione **Blocco canali** è impostata su **Acceso**. (vedere pag. 23)

✍ Comparirà la richiesta del PIN. Digitare il PIN a quattro cifre.

✍ Il PIN predefinito di un nuovo apparecchio TV è **0-0-0-0**. È possibile modificare il PIN selezionando **Change PIN** nel menu.

✍ Verrà visualizzato il simbolo "🔒" e il canale verrà bloccato.

■ **Seleziona tutti / Deseleziona tutti**

• **Seleziona tutti:** Seleziona tutti i canali presenti nell'elenco dei canali.

• **Deseleziona tutti:** È possibile deselezionare tutti i canali selezionati nell'elenco canali.

✍ È possibile utilizzare contemporaneamente le funzioni Aggiungi / Cancella, Aggiungi a Preferiti / Elimina da Preferiti, o Blocco / Sblocco per più canali. Selezionare i canali desiderati e premere il tasto giallo per impostare tutti i canali selezionati contemporaneamente.

✍ Il simbolo ✓ compare a sinistra dei canali selezionati.

✍ È possibile selezionare **Deseleziona tutti** solo quando è stato selezionato almeno un canale.

■ **Memorizzazione auto**

✍ Per ulteriori informazioni sull'impostazione delle opzioni, vedere pag. 12.

✍ Se un canale è stato bloccato mediante la funzione **Blocco canali**, comparirà la schermata di inserimento del PIN.

□ **Menu Channel List Option (in Programme med)**

È possibile visualizzare, modificare o annullare una prenotazione.

✍ Premere il tasto **TOOLS** per usare il menu Option.

• **Modifica info:** Selezionare questa funzione per modificare una prenotazione.

• **Annulla Programmazioni:** Selezionare questa funzione per annullare una prenotazione.

• **Informazioni:** Selezionare questa funzione per visualizzare una prenotazione.

(è anche possibile modificare le informazioni relative alla prenotazione).

• **Seleziona tutti:** Selezionare tutti i programmi prenotati.

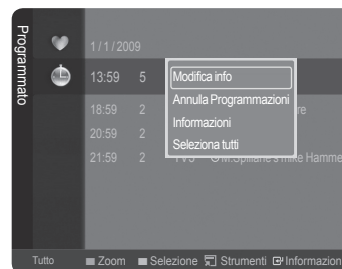

Controllo dell'immagine

Modifica e reimpostazione delle impostazioni dell'immagine

❑ Modalità

È possibile selezionare il tipo di immagine che più corrisponde alle proprie esigenze.

- **Dinamica:** Seleziona l'alta definizione delle immagini per ambienti con forte illuminazione.
- **Standard:** Seleziona la visualizzazione ottimale delle immagini per normali condizioni di illuminazione ambientale.
- **Film:** Seleziona una visualizzazione confortevole delle immagini per condizioni di scarsa illuminazione ambientale.

☑ Premere il tasto **TOOLS** per visualizzare il menu **Strumenti**.
E' possibile anche impostare la modalità dell'immagine selezionando **Strumenti** → **Modalità immagine**.



❑ Luce cella / Contrasto / Luminosità / Nitidezza / Colore / Tinta (V/R)

Il televisore ha diverse opzioni che consentono di controllare la qualità dell'immagine.

- **Luce cella:** Regola la luminosità dei pixel.
- **Contrasto:** Regola il livello di contrasto.
- **Luminosità:** Regola il livello di luminosità.
- **Nitidezza:** Regola la nitidezza.
- **Colore:** Regola la saturazione del colore utilizzando la barra visualizzata sullo schermo.
- **Tinta (V/R):** Più prossimo a Rosso 100, più saturo diventa il colore rosso.

- ☑ Selezione per prima una modalità dell'immagine da regolare. Per ogni modalità dell'immagine vengono memorizzati i valori modificati.
- ☑ Apportando le modifiche a **Luce cella**, **Contrasto**, **Luminosità**, **Nitidezza**, **Colore** o **Tinta (V/R)**, il OSD verrà regolato di conseguenza.
- ☑ In modalità Analog TV, Ext., AV, S-Video del sistema PAL, non è possibile utilizzare la funzione Tinta.
- ☑ In modalità **PC**, è possibile modificare solo i parametri **Luce cella**, **Contrasto** e **Luminosità**.
- ☑ Le impostazioni possono essere regolate e memorizzate per ogni dispositivo esterno connesso a un ingresso TV.
- ☑ E' possibile ridurre significativamente il consumo di energia, e i costi ad esso associati, diminuendo la luminosità dello schermo.

❑ Impostazioni avanzate

I nuovi TV Samsung permettono di impostare ancora più precisamente la visualizzazione delle immagini rispetto ai modelli precedenti. Per eseguire le impostazioni particolareggiate vedere più avanti.

- ☑ La modalità **Impostazioni avanzate** è disponibile in modalità **Standard** o **Film**.
- ☑ In modalità **PC**, è possibile modificare solo i parametri **Gamma** e **Bilanciamento bianco** tra le opzioni della voce **Impostazioni avanzate**.

■ Tonalità nero → Spento / Scuro / Più scura / Extra scura

Consente di selezionare il livello di nero dello schermo per regolare la profondità dell'immagine.

■ Contrasto Dinamico → Spento / Bassa / Media / Alto

Consente di regolare in modo ottimale il livello di contrasto dello schermo.

■ Gamma

Consente di regolare l'intensità dei colori primari (rosso, verde, blu).

■ Spazio colore

Spazio colore è la matrice di colori composta dai colori rosso, verde e blu. Per scoprire lo straordinario mondo dei colori naturali basta selezionare lo spazio colore preferito.

- **Auto:** Imposta automaticamente la gamma dei colori in base alla sorgente video di ingresso.
- **Nativa:** Imposta una gamma dei colori più ampia rispetto alla sorgente video di ingresso.

■ Bilanciamento bianco

Consente di regolare la temperatura del colore per ottenere immagini più naturali.

- **R-Offset / G-Offset / B-Offset / R-Gain / G-Gain / B-Gain:** Una volta modificato il valore, lo schermo viene automaticamente aggiornato.
- **Reset:** Reimposta il bilanciamento del bianco al valore predefinito.

■ Incarnato

E' possibile enfatizzare il tono incarnato dell'immagine.

- ☑ Una volta modificato il valore, lo schermo viene automaticamente aggiornato.

■ Migliora bordi → Spento / Acceso

E' possibile enfatizzare i contorni degli oggetti dell'immagine.

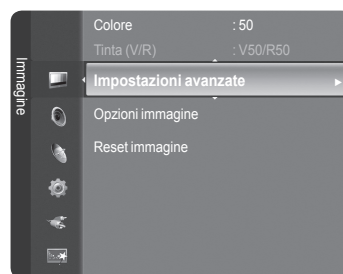

Continua...

Opzioni immagine

In modalità **PC**, è possibile modificare solo i parametri **Toni colore**, **Dimensione** e **Sistema prot plasmi** tra le opzioni della voce **Opzioni immagine**.

Toni colore → Freddo / Normale / Caldo1 / Caldo2

È possibile selezionare il tono del colore ottimale per la propria vista.

Le regolazioni vengono memorizzate in base alla modalità **Immagine** selezionata.

Caldo1 o **Caldo2** vengono attivate solo quando la modalità dell'immagine è **Film**.

Dimensione

È possibile impostare il formato dell'immagine che più si adatta alle proprie esigenze.

- **Automatico**: Imposta l'immagine in formato Auto wide.
 - **16:9**: Imposta il formato delle immagini su 16:9.
 - **Wide Zoom**: Selezionare questo menu per vedere le immagini in formato 4:3 su un televisore in formato 16:9 allargando verticalmente le immagini 4:3.
 - **Zoom**: Allarga verticalmente il formato 16:9 delle immagini.
 - **4:3**: Imposta il formato delle immagini a 4:3.
 - **Adatta allo schermo//Adatta a schermo**: Visualizza il segnale pienamente nativo HD non visualizzabile mediante un normale TV. A seconda del tipo di sorgente di ingresso, le opzioni relative alla dimensione dell'immagine possono variare.
- Le voci disponibili variano in base alla modalità selezionata.
- ☑ In modalità **PC**, è possibile regolare solo i formati **16:9** e **4:3**.
 - ☑ Le impostazioni possono essere regolate e memorizzate per ogni dispositivo esterno connesso a un ingresso TV.
 - ☑ Se si visualizza una immagine fissa per oltre due ore, sullo schermo potrebbe apparire una immagine residua temporanea.
 - ☑ **Wide Zoom**: Premere il tasto ► per selezionare **Posizione**, quindi premere il tasto **ENTER**. Per spostare l'immagine in alto o in basso, utilizzare il tasto ▲ o ▼. Quindi premere il tasto **ENTER**.
 - ☑ **Zoom**: Premere il tasto ▲ o ▼ per selezionare **Posizione**, quindi premere il tasto **ENTER**. Premere il pulsante ▲ o ▼ per spostare l'immagine verso l'alto o il basso. Quindi premere il tasto **ENTER**. Premere il tasto ► per selezionare **Formato**, quindi premere il tasto **ENTER**. Premere il tasto ▲ o ▼ per aumentare o ridurre il formato dell'immagine in direzione verticale. Quindi premere il tasto **ENTER**.
 - ☑ Dopo aver selezionata l'opzione **Adatta allo schermo//Adatta a schermo** in modalità **HDMI** (1080i/1080p) o **Component** (1080i/1080p): Selezionare **Posizione** premendo il pulsante ◀ o ▶. Utilizzare il tasto ▲, ▼, ◀ o ▶ per spostare l'immagine.
 - ☑ **Reset**: Premere il tasto ◀ o ▶ per selezionare **Reset**, quindi premere il tasto **ENTER**. È possibile azzerare l'impostazione.
 - ☑ Usando la funzione **Adatta allo schermo//Adatta a schermo** con un ingresso **HDMI 720p**, 1 riga verrà tagliata all'inizio, alla fine, a sinistra e a destra come nella funzione di overscan.
 - ☑ È possibile selezionare queste opzioni semplicemente premendo il tasto **P.SIZE** sul telecomando.

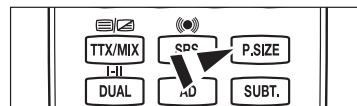

Mod schermo

Quando si imposta la dimensione dell'immagine a **Automatico** su un televisore con formato 16:9, è possibile determinare o meno le dimensioni dell'immagine da visualizzare nel formato 4:3 WSS (Wide Screen Service). Ogni nazione europea richiede un formato dell'immagine diverso e questa funzione deve essere quindi selezionata dall'utente.

- **16:9**: Imposta il formato delle immagini su 16:9.
 - **Wide Zoom**: Selezionare questo menu per vedere le immagini in formato 4:3 su un televisore in formato 16:9 allargando verticalmente le immagini 4:3.
 - **Zoom**: Allarga verticalmente il formato 16:9 delle immagini.
 - **4:3**: Seleziona la modalità schermo per 4:3.
- ☑ Questa funzione è disponibile in modalità **Automatico**.
- ☑ Questa funzione non è disponibile in modalità **PC**, **Comp.** o **HDMI**.

Digital NR → Spento / Bassa / Media / Alto / Automatico

Se il segnale ricevuto dal televisore è debole, è possibile attivare la funzione Digital Noise Reduction per ridurre i disturbi statici e l'effetto ghosting sullo schermo.

Se il segnale è debole, selezionare una delle altre opzioni disponibili fino a ottenere la migliore qualità visiva.

Livello di nero HDMI → Normale / Bassa

Consente di selezionare direttamente il livello di nero sullo schermo per regolarne la profondità.

Questa funzione si attiva solo quando l'ingresso esterno è collegato a **HDMI** (segnali RGB).

Modalità Film

È possibile ottimizzare la modalità della immagini per la visione di film.

- **Off**: Utilizzato per l'elaborazione di immagini video; nessuna rilevazione automatica per film.
- **Auto**: Regola automaticamente l'immagine per visualizzare al meglio programmi video e film.

Continua...

■ Screen Burn Protection (Protezione bruciatura schermo)

Configura le opzioni Screen Burn Protection (Protezione bruciatura schermo) per evitare e ridurre la formazione di pixel danneggiati. Se un'immagine rimane fissa per un lungo periodo di tempo, può causare una bruciatura permanente dei pixel.

- **Spostam pixel:** Per ridurre il rischio di incorrere nella bruciatura dello schermo, questa unità è equipaggiata con una tecnologia che previene questo fenomeno. Questa tecnologia permette di programmare lo spostamento delle immagini su e giù (verticali) e lateralmente (orizzontali). L'impostazione dell'Ora consente di programmare i minuti di intervallo tra uno spostamento e l'altro delle immagini.

- ☑ Impostare **Spostam pixel** su On premendo il tasto ▲ o ▼, quindi premere il tasto **ENTER**.
- ☑ Selezionare l'opzione desiderata premendo il tasto ▲ o ▼, quindi premere il tasto **ENTER**.
- ☑ Le opzioni disponibili sono: **Orizzontali, Verticali, Ora**.
- ☑ Condizione ottimale per uno spostamento dei pixel

	Oggetto	TV/Est/AV/Comp./HDMI/PC
Orizzontali	0~4	2
Verticali	0~4	2
Ora (Minuto)	1~4 min	3 min

- ☑ Il valore Pixel Shift può differire in base alla dimensione del monitor (pollici) e alla modalità.
- ☑ Questa funzione non è disponibile in modalità **Adatta allo schermo/Adatta a schermo**.
- **Scorrimento:** Questa funzione consente di rimuovere le immagini residue sullo schermo spostando tutti i pixel sul PDP in base a una sequenza. Usare questa funzione in presenza di immagini o simboli persistenti sullo schermo, specialmente quando è stata visualizzata per lungo tempo una immagine fissa.
- **Grigio laterale:** Quando si utilizza il formato 4:3, è possibile evitare il rischio di danni allo schermo regolando il bilanciamento del bianco sull'estremità destra e sinistra.
 - **Scuro:** Con il formato 4:3, oscura i lati destro e sinistro.
 - **Chiaro:** Con il formato 4:3, schiarisce i lati destro e sinistro.

□ Reset immagine → Azzerà modalità immagine / Cancella

Ripristina tutte le impostazioni delle immagini ai valori predefiniti.

- ☑ Seleziona una modalità dell'immagine da regolare. Viene eseguita la funzione Reset per ogni modalità dell'immagine.



Configurazione del televisore con il PC

- ☑ Preimpostazione: Premere il tasto **SOURCE** per selezionare la modalità **PC**.

□ Regolazione auto

La regolazione automatica consente allo schermo del PC di adattarsi automaticamente al segnale video PC in ingresso. I valori delle opzioni Fine, Coarse e Position vengono regolati automaticamente.

- ☑ Questa funzione non è disponibile in modalità DVI-HDMI.

☑ Premere il tasto **TOOLS** per visualizzare il menu **Strumenti**. È possibile anche impostare la funzione auto adjustments selezionando **Strumenti** → **Regolazione auto**.

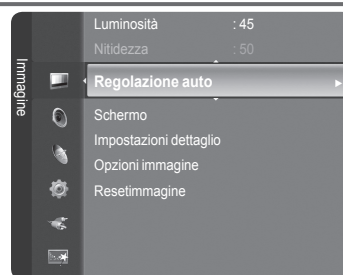

□ Schermo

■ Grossa

Regola la frequenza se sullo schermo compare un disturbo verticale.

■ Fine

Regola lo schermo per essere più nitido.

■ Posizione PC

Regolare la posizione dello schermo del PC se non si adatta allo schermo del televisore. Premere il tasto ▲ o ▼ per regolare la posizione verticale. Premere il tasto ◀ o ▶ per regolare la posizione orizzontale.

■ Reset immagine

È possibile sostituire tutte le impostazioni dell'immagine ripristinando i valori di fabbrica.

Schermo del PC

❑ Impostazione del software del PC (basato su Windows XP)

Di seguito vengono illustrate le impostazioni di visualizzazione di Windows per un PC tipico. Le schermate visualizzate sul PC possono differire in base alla versione di Windows e alla scheda video installate. Nel caso le schermate risultassero differenti, le stesse informazioni di base per la configurazione sono applicabili in quasi tutti i casi (in caso contrario, contattare la casa costruttrice del computer oppure un rivenditore Samsung).

1. Fare clic sul 'Control Panel' nel menu Start di Windows.
2. Quando appare la finestra del pannello di controllo, fare clic su 'Appearance e Themes', Verrà visualizzata una finestra di dialogo.
3. Quando appare la finestra del pannello di controllo, fare clic su 'Display', Verrà visualizzata una finestra di dialogo.
4. Fare clic sulla scheda 'Settings', nella finestra di dialogo.

Impostazione della corretta dimensione (risoluzione)

Ottimale: 1920 x 1080 pixel

Se la finestra di dialogo delle impostazioni contiene un'opzione relativa alla frequenza verticale, il valore corretto è '60' o '60 Hz'. In caso contrario, fare clic su 'OK' e uscire dalla finestra di dialogo.

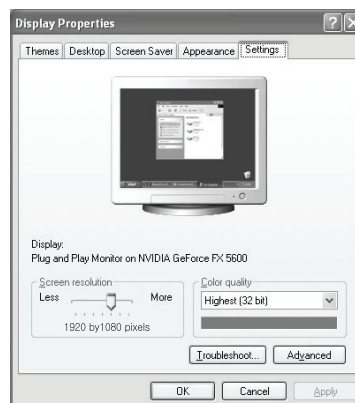

❑ Modalità di visualizzazione

La posizione e la dimensione dello schermo variano in base al tipo di schermo del PC e alla relativa risoluzione.

Le risoluzioni incluse nella tabella sono consigliate.

■ Ingresso D-Sub e HDMI/DVI

Modalità	Risoluzione	Frequenza orizzontale (kHz)	Frequenza verticale (Hz)	Frequenza di clock dei pixel (MHz)	Polarità sync (O/V)
IBM	640 x 350	31.469	70.086	25.175	+ / -
	720 x 400	31.469	70.087	28.322	- / +
MAC	640 x 480	35.000	66.667	30.240	- / -
	832 x 624	49.726	74.551	57.284	- / -
	1152 x 870	68.681	75.062	100.000	- / +
VESA CVT	720 x 576	35.910	59.950	32.750	- / +
	1152 x 864	53.783	59.959	81.750	- / +
	1280 x 720	44.772	59.855	74.500	- / +
	1280 x 960	56.456	74.777	95.750	- / +
VESA DMT	640 x 480	31.469	59.940	25.175	- / -
	640 x 480	37.861	72.809	31.500	- / -
	640 x 480	37.500	75.000	31.500	- / -
	800 x 600	37.879	60.317	40.000	+ / +
	800 x 600	48.077	72.188	50.000	+ / +
	800 x 600	46.875	75.000	49.500	+ / +
	1024 x 768	48.363	60.004	65.000	- / -
	1024 x 768	56.476	70.069	75.000	- / -
	1024 x 768	60.023	75.029	78.750	+ / +
	1152 x 864	67.500	75.000	108.000	+ / +
	1280 x 800	49.702	59.810	83.500	- / +
	1280 x 800	62.795	74.934	106.500	- / +
	1280 x 960	60.000	60.000	108.000	+ / +
	1280 x 1024	63.981	60.020	108.000	+ / +
1280 x 1024	79.976	75.025	135.000	+ / +	
1360 x 768	47.712	60.015	85.500	+ / +	
1440 x 900	55.935	59.887	106.500	- / +	
1440 x 900	70.635	74.984	136.750	- / +	
1680 x 1050	65.290	59.954	146.250	- / +	
VESA GTF	1280 x 720	52.500	70.000	89.040	- / +
	1280 x 1024	74.620	70.000	128.943	- / -
VESA DMT / DTV CEA	1920 x 1080p	67.500	60.000	148.500	+ / +

- ☑ In caso di uso di un cavo di connessione HDMI / DVI è necessario usare la presa **HDMI IN 2 (DVI)**.
- ☑ La modalità interlacciata non è supportata.
- ☑ Questo dispositivo potrebbe non funzionare correttamente se si seleziona un formato video non standard.

Controllo dell'audio

Modifica dello standard audio

☐ Modalità → Standard / Musica / Film / Voce cristallina / Personaliz

È possibile selezionare il tipo di effetto audio da utilizzare durante la visione di una trasmissione.

☑ Premere il tasto **TOOLS** per visualizzare il menu **Strumenti**.
È possibile anche impostare la modalità dell'immagine selezionando **Strumenti** → **Modalità audio**.



☐ Equalizzatore

Le impostazioni audio possono essere regolate in base alle proprie preferenze personali.

- **Modalità:** È possibile selezionare una modalità audio per soddisfare le proprie preferenze.
- **Bilanciamento:** Controlla il bilanciamento degli altoparlanti sinistro e destro.
- **100Hz / 300Hz / 1KHz / 3KHz / 10KHz** (Bandwidth Adjustment): Per regolare il livello delle diverse frequenze di larghezza di banda.
- **Reset:** Ripristina le impostazioni predefinite dell'equalizzatore.

☐ TruSurround HD SRS → Spento / Acceso

SRS TruSurround HD è la tecnologia combinata di TruSurround e FOCUS, TruBass.

SRS TruSurround HD permette di godere di un effetto audio virtuale 5.1 Surround attraverso i due altoparlanti del televisore. Questa funzione non solo fornisce suoni bassi e ricchi ma migliora anche i toni alti.

- ☑ Se durante la riproduzione di musica sul televisore l'audio è anomalo, regolare l'equalizzatore e **SRS TruSurround HD** (**Spento / Acceso**).



TruSurround HD, SRS e il simbolo  sono marchi di SRS Labs, Inc. La tecnologia TruSurround HD è utilizzata su licenza di SRS Labs, Inc.

- ☑ È possibile selezionare queste opzioni semplicemente premendo il tasto **SRS** sul telecomando.

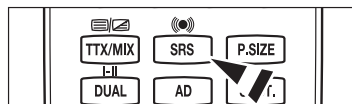

☐ Lingua dell'audio (solo canali digitali)

È possibile modificare la lingua predefinita. Visualizza le informazioni sulla lingua relative alla trasmissione in corso.

- ☑ È possibile selezionare solo una delle lingue trasmesse.

☐ Formato audio → MPEG / Dolby Digital (solo canali digitali)

Quando l'audio è generato sia dall'altoparlante principale sia dal ricevitore audio, potrebbe prodursi un effetto di eco a causa della diversa velocità di decodifica dei due dispositivi. In questo caso, attivare la funzione TV Speaker.

- ☑ È possibile selezionare solo una delle lingue trasmesse.



Prodotto su licenza di Dolby Laboratories.
Dolby e il simbolo della doppia D sono marchi di Dolby Laboratories.

☐ Descrozione audion (solo canali digitali)

Questa funzione audio ausiliaria fornisce una traccia audio aggiuntiva per aiutare le persone con problemi visivi. Questa funzione gestisce il flusso audio per l'opzione AD (Audio Description), quando è trasmesso insieme all'Audio principale dall'emittente. Gli utenti possono attivare o disattivare la funzione Audio Description selezionando On o Off e regolarne il volume.

- ☑ È possibile selezionare queste opzioni semplicemente premendo il tasto **AD** sul telecomando.

■ Descrozione audion → Spento / Acceso

Attiva e disattiva la funzione Audio Description.

■ Volume

È possibile regolare il volume della funzione Audio Description.

- ☑ **Volume** è attivo quando la funzione **Descrozione audion** è impostata su **Acceso**.

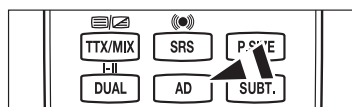

❑ Volume auto → Spento / Acceso

Le condizioni del segnale variano a seconda dell'emittente, ma non è pratico regolare il volume ogni volta che si cambia canale. Questa funzione consente di regolare automaticamente il volume del canale desiderato diminuendo il livello dell'uscita audio quando il segnale di modulazione è alto, oppure aumentando il livello dell'uscita audio quando il segnale di modulazione è basso.

❑ Seleziona altoparlante → Altoparlante ester / Altoparlante TV

Se si desidera ascoltare l'audio da altoparlanti separati, annullare l'amplificatore interno.

I tasti **–** **+**, **MUTE** non sono disponibili quando **Seleziona altoparlante** è impostato su **Altoparlante esterno// Altoparlante est.**

Selezionando **External Speaker** nel menu **Seleziona altoparlante**, le impostazioni dell'audio saranno limitate.

	Altoparlanti interni del TV	Audio Out (Optical, L / R Out) a sistema audio
	TV / Est. / AV / Comp. / PC / HDMI	TV / Est. / AV / Comp. / PC / HDMI
Altoparlante TV	Uscita altoparlanti	Uscita audio
Altoparlante ester	Mute	Uscita audio
Nessun segnale video	Mute	Mute

❑ Reset impostazioni audio → Azzera tutto / Azz mod audio / Cancella

È possibile ripristinare le impostazioni audio ai valori di fabbrica.

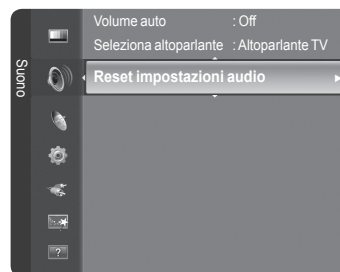

Selezione della modalità audio

Quando si imposta la modalità **Dual I II**, la modalità audio corrente viene visualizzata sullo schermo.

	Tipo di trasmissione	Indicazioni a video		
NICAM Stereo	Trasmissione normale (Standard audio)	Mono (Uso normale)		
	Normale + NICAM Mono	NICAM	↔	Mono (Normale)
	NICAM-Stereo	NICAM Stereo	↔	Mono (Normale)
	NICAM Dual-I/II	NICAM Dual-1	→	NICAM Dual-2 → Mono (Normale)
A2 Stereo	Trasmissione normale (Standard audio)	Mono (Uso normale)		
	Bilingue o DUAL-I/II	Dual I	↔	Dual II
	Stereo	Stereo	↔	Mono (Mono forzato)

- Se il segnale stereo è debole e si verifica un cambio automatico, passare alla modalità Mono.
- Questa funzione è attiva solo con segnale audio stereo. Al contrario, non è attiva con segnale audio mono.
- Questa funzione è disponibile solo in modalità **TV**.
- È possibile selezionare queste opzioni semplicemente premendo il tasto **DUAL** sul telecomando.

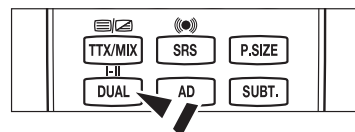

Descrizione delle funzioni

Configurazione del menu Setup

Lingua menu

È possibile impostare la lingua dei menu.

Trasmissione

■ Sottotitolo

È possibile attivare e disattivare i sottotitoli. Utilizzare questo menu per impostare la modalità Subtitle. L'opzione di menu **Normale** rappresenta il sottotitolo di base mentre **Non udenti** è il sottotitolo per le persone con problemi uditivi.

- **Sottotitolo** → **Acceso / Spento**: Attiva e disattiva i sottotitoli.
 - **Modalità** → **Normale / Non udenti**: Imposta la modalità dei sottotitoli.
 - **Lingua del Sottotitolo**: Imposta la lingua dei sottotitoli.
- Se il programma che si sta guardando non supporta la funzione **Non udenti**, si attiva automaticamente l'opzione **Normale**, anche se è selezionata la modalità **Non udenti**.
- L'inglese è la lingua predefinita nel caso in cui la trasmissione non supporti la lingua selezionata.
- È possibile selezionare queste opzioni semplicemente premendo il tasto **SUBT.** sul telecomando.

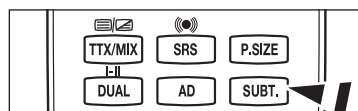
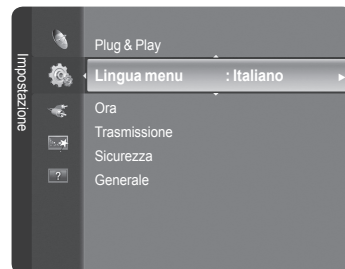

■ Testo digitale → Attiva / Disattiva

Se il programma è trasmesso con testo digitale, questa funzione è attivata.

MHEG (Multimedia and Hypermedia Information Coding Experts Group)

Uno standard internazionale per i sistemi di codifica dei dati multimediali e ipermediali. È un sistema più complesso rispetto al formato MPEG in quanto include collegamenti a dati ipermediali come immagini fisse, servizi di caratteri, animazioni, grafica e file video, oltre ai dati multimediali. MHEG è una tecnologia interattiva con vari campi di applicazione, come sistemi VOD (Video-On-Demand), ITV (Interactive TV), EC (Electronic Commerce), teleformazione, teleconferenze, librerie digitali e videogiochi di rete.

■ Lingua Teletext

È possibile impostare la lingua del Teletext.

- L'inglese è la lingua predefinita nel caso in cui la trasmissione non supporti la lingua selezionata.

■ Preferenza

- **Lingua principale audio / Lingua secondaria audio / Lingua princip sottotitoli / Lingua second sottotitoli / Lingua principale Teletext / Lingua secondaria Teletext**

Mediante questa funzione, gli utenti sono in grado di selezionare una delle lingue disponibili. La lingua selezionata viene impostata automaticamente durante la selezione di un canale.

Modificando l'impostazione della lingua, le opzioni Subtitle Language, Audio Language, Teletext Language del menu Language vengono automaticamente impostate sulla lingua selezionata.

Le opzioni Subtitle Language, Audio Language, e Teletext Language del menu Language mostrano l'elenco delle lingue supportate dal canale corrente, dove l'opzione corrente appare evidenziata. Se si modifica una di queste opzioni, la nuova lingua viene applicata solo al canale corrente. La nuova impostazione non viene invece applicata alle opzioni Primary Subtitle Language, Primary Audio Language o Primary Teletext Language del menu Preference.

■ Interfaccia comune

• Installazione della scheda CI

1. Acquistare il modulo CI CAM presso il rivenditore locale più vicino o via telefono.
 2. Inserire la scheda CI nel CAM nella direzione indicata dalla freccia.
 3. Inserire il CAM con la scheda CI installata nello slot common interface.
- Inserire completamente il CAM nella direzione indicata dalla freccia in modo che risulti parallelo allo slot.
4. Verificare la visione dell'immagine su un canale a segnale criptato.

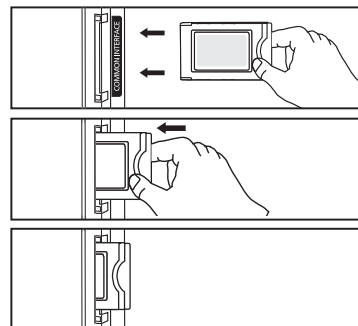

• CI Menu

Ciò permette all'utente di accedere al menu del CAM. Selezionare il CI Menu in base alla scheda PC.

• Informazioni sull'applicazione

Contiene informazioni sul CAM inserita nello slot CI e le visualizza.

Le informazioni sull'applicazione sono relative alla scheda CI. È possibile installare la CAM in qualsiasi momento sia mentre il televisore è acceso sia mentre è spento.

- Il modulo CAM non è supportato in alcune nazioni e regioni; controllare con il rivenditore autorizzato di zona.

❑ Sicurezza

■ Blocco canali → Spento / Acceso

Tramite questa funzione è possibile impedire agli utenti non autorizzati, ad esempio i bambini, di guardare programmi non adatti a loro, annullando il video e azzerando l'audio.

- ☑ Prima della comparsa dell'immagine, compare la richiesta del PIN. Digitare il PIN a quattro cifre.
- ☑ Il PIN predefinito di un nuovo apparecchio TV è '0-0-0-0'. E' possibile modificare il PIN selezionando **Cambia PIN** nel menu.
- ☑ E' possibile bloccare alcuni canali nell'elenco dei canali. (vedere pagina 15).
- ☑ **Blocco canali** è disponibile solo in modalità TV.

■ Blocco Canale

Questa funzione consente di immettere un codice PIN di identificazione personale a 4 cifre definito dall'utente per impedire agli utenti non autorizzati, come ad esempio i bambini, di vedere programmi inadatti a loro.

- ☑ Prima della comparsa dell'immagine, compare la richiesta del PIN. Digitare il PIN a quattro cifre.
- ☑ Il PIN predefinito di un nuovo apparecchio TV è '0-0-0-0'. E' possibile modificare il PIN selezionando **Immetti PIN** nel menu.
- ☑ Una volta impostata la classificazione dei programmi, verrà visualizzato il simbolo " ".
- ☑ **Cons tutto**: Premere per sbloccare tutte le classificazioni dei canali TV.
- ☑ **Bloc tutto**: Premere per bloccare tutte le classificazioni dei canali TV.

■ Cambia PIN

E' possibile modificare il numero di ID necessario per impostare il TV.

- ☑ Prima della comparsa dell'immagine, compare la richiesta del PIN. Digitare il PIN a quattro cifre.
- ☑ Il PIN predefinito di un nuovo apparecchio TV è '0-0-0-0'.
- ☑ Qualora si sia dimenticato il codice PIN, premere i tasti del telecomando nella sequenza seguente per ripristinare il codice PIN predefinito '0-0-0-0': **POWER** (Spento), **MUTE**, **8**, **2**, **4**, **POWER** (Acceso).

❑ Generale

■ Modalità gioco → Spento / Acceso

Durante la connessione a una console per videogiochi come PlayStation™ o Xbox™, il gioco sarà più realistico selezionando il relativo menu.

• Quando la Modalità gioco è Acceso

- La **modalità Immagine** viene automaticamente impostata su **Standard** e non può essere modificata.
- La **modalità Suono** viene automaticamente impostata su **Personalizza** e non può essere modificata. Regolare l'audio mediante l'equalizzatore.
- La funzione **Reset** nel menu **Suono** è attivata. La funzione **Reset** inizializza le impostazioni dell'**Equalizzatore** alle impostazioni predefinite in fabbrica.
- ☑ La **Modalità gioco** non è disponibile nella normale modalità TV o quando la **Modalità gioco** è **Spento**.
- ☑ Se la qualità dell'immagine è scadente quando al televisore è collegato un dispositivo esterno, verificare se la **Modalità gioco** è impostata su **Acceso**.
- ☑ Visualizzando il menu TV in **Modalità gioco** si potrebbe verificare un leggero sfarfallio..
- ☑ Il simbolo () comparirà sullo schermo, a indicare che la **Modalità gioco** è attiva con la sorgente selezionata.
- ☑ Questa funzione supporta solo la funzione giochi.
- ☑ La **Modalità gioco** non è disponibile in modalità **PC**.

■ Risp. energia

Questa funzione regola la luminosità del televisore in modo da ridurre il consumo di energia. Durante la visione notturna del televisore, impostare l'opzione della modalità **Risp. energia** su **Alto** in modo da ridurre l'affaticamento degli occhi oltre al consumo energetico.

Selezionando **Immagine off**, lo schermo si spegne lasciando attivo solo l'audio. Premere un tasto qualsiasi per uscire dalla modalità **Immagine off**.

- ☑ Nel menu Strumenti, la funzione **Immagine off** non è supportata.

 Premere il tasto **TOOLS** per visualizzare il menu **Strumenti**.
E' anche possibile impostare l'opzione energy saving selezionando **Strumenti** → **Risp. energia**.

■ Melodia → Spento / Bassa / Media / Alto

Consente di regolare l'effetto audio associato all'accensione/spegnimento del televisore.

☑ La modalità Melody non funziona

- Se il televisore non emette alcun suono significa che è stato premuto il tasto **MUTE**.
- Se il televisore non emette alcun suono significa che è stato premuto il tasto **Volume** (Volume).
- Se il televisore è stato spento mediante la funzione **Timer stand-by**.

Impostazione dell'orologio

❑ Orologio

L'impostazione dell'orologio è necessaria per utilizzare le varie funzioni di timer del TV.

- ✎ L'ora corrente appare ogni qualvolta si preme il tasto **INFO**.
- ✎ Se il cavo di alimentazione viene scollegato, è necessario impostare nuovamente l'orologio.

■ Modalità orologio

È possibile impostare manualmente o automaticamente l'orario corrente.

- **Auto:** Imposta automaticamente l'orario corrente utilizzando l'orario inviato dalla trasmissione digitale.
- **Manuale:** Imposta manualmente l'ora corrente.

■ Imposta Ora

È possibile impostare manualmente l'ora corrente.

- ✎ Impostare questa voce una volta impostato **Modalità orologio** a **Manuale**.
- ✎ È possibile impostare il Mese, il **Giorno**, **L'anno**, **L'ora** e i **Minuti** premendo direttamente i tasti numerici del telecomando.

❑ Timer stand-by → Spento / 30 min / 60 min / 90 min / 120 min / 150 min / 180 min

Il timer di spegnimento disattiva automaticamente il TV dopo il tempo impostato.

- ✎ Quando il timer raggiunge lo 0 il televisore passa automaticamente in modalità Standby.
- ✎ Per annullare la funzione **Timer stand-by**, selezionare **Spento**.

✎ Premere il tasto **TOOLS** per visualizzare il menu **Strumenti**. È anche possibile impostare il timer di spegnimento selezionando **Strumenti** → **Timer stand-by**.

❑ Timer 1 / Timer 2 / Timer 3

Possono essere impostate tre diverse opzioni del Timer.

- **Orario TV on:** Impostare l'ora e i minuti e premere **Activate / Inactivate**.
(per attivare il timer, scegliere **Attiva**)
- **Orario TV off:** Impostare l'ora e i minuti e premere **Activate / Inactivate**.
(per attivare il timer, scegliere **Attiva**)
- **Volume:** Selezionare il livello desiderato del volume.
- **Antenna:** È possibile selezionare **DTV** o **ATV** all'accensione automatica del televisore.
- **Canale:** Selezionare il canale desiderato.
- **Ripetizione:** Selezionare **Una volta**, **Ogni gg**, **Lun ~ Ven**, **Lun ~ Sab**, **Sab ~ Dom**, o **Manuale**.
 - ✎ Quando viene selezionato **Manuale**, premere il tasto ► per impostare il giorno della settimana. Premere il tasto **ENTER** sul giorno desiderato per visualizzare un simbolo ✓.
- ✎ È prima necessario impostare l'orologio.
- ✎ È possibile impostare l'ora, i minuti e il canale anche premendo i tasti numerici del telecomando.
- ✎ **Spegnimento in assenza di operazioni**
Quando il televisore si accende attraverso il timer impostato su **On**, si spegne automaticamente se per tre ore non viene premuto alcun tasto di controllo. Questa funzione è disponibile solo se il timer è impostato a **On** e impedisce l'eventuale surriscaldamento del televisore dovuto a un periodo di accensione troppo lungo.

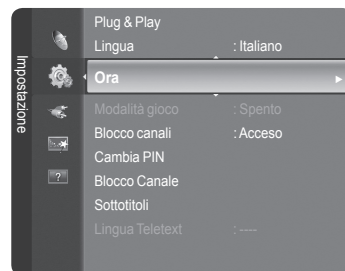

Elenco sorgenti / Modifica Nome

Elenco sorgenti

Questa funzione viene usata per selezionare il TV o un'altra sorgente di ingresso come un lettore DVD o un decoder digitale / ricevitore satellitare (Set-Top Box) collegato al televisore. Utilizzare la funzione per selezionare la sorgente di ingresso desiderata.

TV, Est., AV, PC, Com., HDMI1, HDMI2 / DVI, HDMI3.

- ☑ E' possibile scegliere solo i dispositivi esterni collegati al televisore. In **Elenco sorgenti**, gli ingressi collegati verranno evidenziati e ordinati in cima all'elenco. Gli ingressi non collegati verranno ordinati in fondo all'elenco.
- ☑ Uso dei tasti colorati del telecomando nell'elenco delle sorgenti
 - **Rosso** (Refresh): Aggiorna il collegamento ai dispositivi esterni.
 - **TOOLS** (Opzione): Visualizza i menu **Modifica Nome** e **Informazioni**.
- ☑ Premere il tasto **SOURCE** sul telecomando per visualizzare una sorgente del segnale esterna. La modalità TV può essere selezionata premendo il tasto **TV**, i tasti numerici (**0-9**), e il tasto **P** / **^** / **v** sul telecomando.

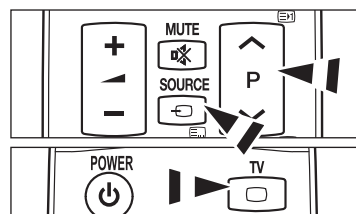
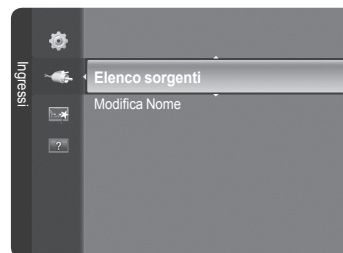

Modifica Nome

Assegnare un nome al dispositivo collegato ai jack di ingresso per semplificare la selezione della sorgente di ingresso.

VCR / DVD / VCR / DVD / Cable STB / Satellite STB / PVR STB / AV Receiver / Game / Camcorder / PC / DVI PC / DVI / TV / IPTV / Blu-Ray / HD DVD / DMA

- ☑ Quando un PC con una risoluzione di : 1920x1080@60Hz è collegato alla porta **HDMI IN 2**, è necessario impostare la modalità **HDMI IN 2 (DVI)** a **PC** in **Modifica Nome** della modalità **Ingressi**.

Programmi supportati

Auto diagnosi

■ Test immagine, Test audio, Informazioni sul segnale

In caso di problemi di Immagine, Audio o Segnale, eseguire il test. E' possibile verificare lo stato del problema.

- Se non c'è ritorno audio dagli altoparlanti del televisore, prima di eseguire il test verificare che **Seleziona altoparlante** sia impostato su **Altoparlante TV** nel menu **Suono**.
- E' possibile ascoltare la melodia durante il test anche se **Seleziona altoparlante** è impostato su **Altoparlante esterno** oppure l'audio è stato disattivato mediante la pressione del tasto **MUTE**.
- Se il misuratore della potenza del segnale indica che il segnale è debole, regolare fisicamente l'antenna per aumentare il segnale. Continuare a regolare l'antenna fino a trovare la posizione migliore per ricevere il segnale in modo ottimale.

Aggiornamento software

Gli aggiornamenti del prodotto, contenenti le nuove funzionalità della televisione digitale, vengono trasmessi periodicamente tramite il normale segnale televisivo. Il prodotto rileva automaticamente questi segnali e visualizza la finestra di aggiornamento del software. E' possibile avviare da questa finestra l'installazione degli aggiornamenti.

■ Tramite USB

Inserire un'unità USB contenente l'aggiornamento del firmware nel televisore. Fare attenzione a non disattivare l'alimentazione o rimuovere l'unità USB mentre l'aggiornamento è in corso. Al termine dell'aggiornamento del firmware, il televisore si spegnerà e riaccenderà automaticamente. Verificare la versione del firmware al termine dell'aggiornamento. Al termine dell'aggiornamento del software, le impostazioni video e audio modificate torneranno alle impostazioni predefinite di fabbrica.

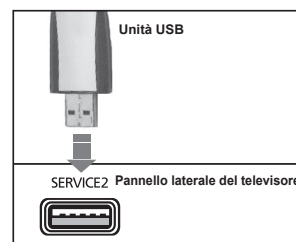

■ Tramite canale

Aggiorna il software mediante il segnale trasmesso.

■ Aggiornamento mod Standby

Per continuare l'aggiornamento software anche quando l'alimentazione principale è attiva, selezionare On premendo il tasto **▲** o **▼**. 45 minuti dopo l'attivazione della modalità Standby, viene effettuato un aggiornamento manuale. Poiché l'alimentazione dell'unità si attiva internamente, lo schermo potrà attivarsi per breve tempo. Questo fenomeno può continuare per più di un'ora, fino al termine dell'aggiornamento software.

■ Software alternativo

Sostituire il software attuale con uno alternativo.

Guida alla connessione HD

Viene visualizzata una breve introduzione su come ottenere le migliori prestazioni dal vostro nuovo televisore ad alta risoluzione. Sono disponibili vari metodi di connessione per i dispositivi HD

Contattare Samsung

E' possibile ottenere le informazioni riguardanti il prodotto, il Call Center Samsung e il sito web.

- E' possibile passare alla pagina precedente o successiva premendo il tasto **▲** o **▼**.

Informazioni su Anynet+

Collegamento dei dispositivi Anynet+

Anynet+ è una funzione che permette di controllare mediante il telecomando del televisore Samsung tutti i dispositivi Samsung collegati che supportano Anynet+.

Il sistema Anynet+ può essere usato solo con i dispositivi Samsung dotati della funzione Anynet+. Per controllare se il dispositivo Samsung in uso è dotato di questa funzione, verificare la presenza del logo Anynet+.

❑ Per collegarlo a un TV

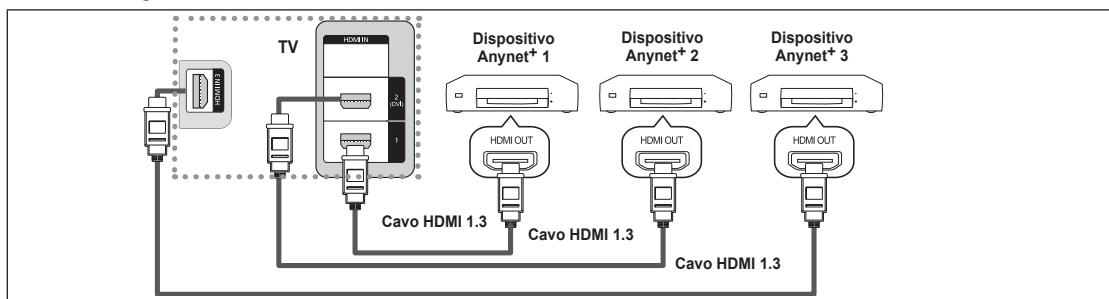

1. Collegare il jack [HDMI IN 1], [HDMI IN 2(DVI)] o [HDMI IN 3] del televisore al jack HDMI OUT del dispositivo Anynet+ corrispondente tramite un cavo HDMI.

❑ Per effettuare il collegamento al sistema Home Theater

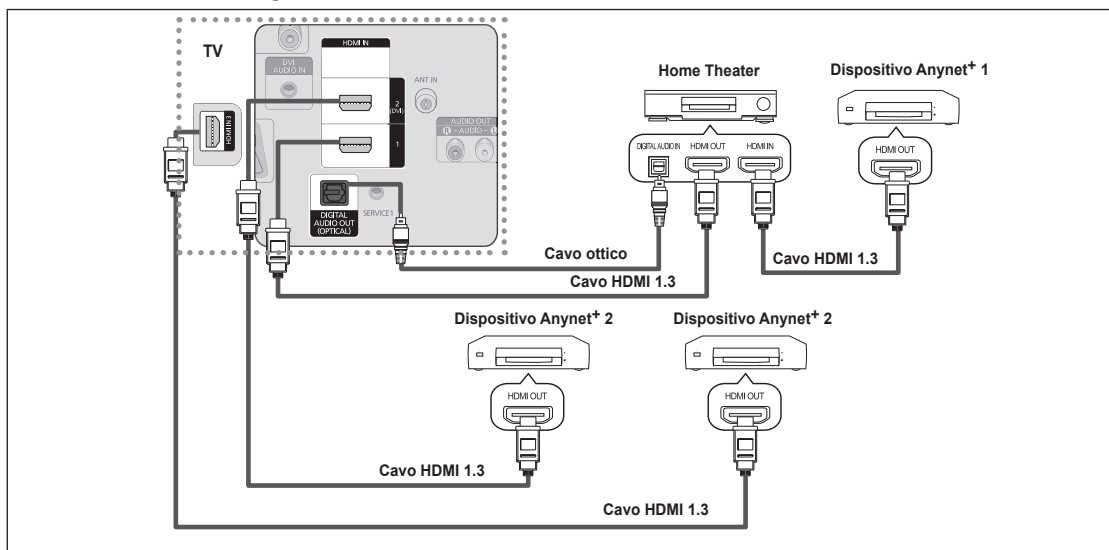

1. Collegare il jack [HDMI IN 1], [HDMI IN 2(DVI)] o [HDMI IN 3] del televisore al jack HDMI OUT del dispositivo Anynet+ corrispondente tramite un cavo HDMI.
 2. Collegare il jack HDMI IN del sistema Home Theater al jack HDMI OUT del dispositivo Anynet+ corrispondente tramite un cavo HDMI.
- ☑ Collegare il cavo ottico tra l'uscita DIGITAL AUDIO OUT (OTTICO) del televisore e l'ingresso Digital Audio dell'Home Theater.
 - ☑ Qualora si opti per una connessione di questo genere, la presa Optical permette l'uscita di soli 2 canali audio. In questo modo non sarà possibile sentire l'audio dall'altoparlante frontale sinistro e destro dell'Home Theater e dal subwoofer. Per avere un audio a 5.1 canali, collegare il jack DIGITAL AUDIO OUT (OTTICO) del lettore DVD o del decoder cavo/satellite (es. Anynet Device 1 o 2) direttamente a un amplificatore o all'Home Theater, non al televisore.
 - ☑ Collegare solo un Home Theater.
 - ☑ E' possibile collegare un dispositivo Anynet+ tramite un cavo HDMI 1.3. Alcuni cavi HDMI potrebbero non supportare le funzioni Anynet+.
 - ☑ Anynet+ si attiva solo quando il relativo dispositivo AV che supporta Anynet+ è acceso o in modalità Standby.
 - ☑ Anynet+ supporta fino a 12 dispositivi AV. Da notare che è possibile collegare fino a 3 dispositivi dello stesso tipo.

Configurazione di Anynet+

Premere il tasto **TOOLS** per visualizzare il menu **Strumenti**. E' inoltre possibile visualizzare il menu Anynet+ selezionando **Strumenti** → **Anynet+ (HDMI-CEC)**.

Impostazione

Anynet+ (HDMI-CEC) → Spento / Acceso

Per utilizzare la funzione Anynet+, **Anynet+ (HDMI-CEC)** deve essere impostato su **Acceso**.

Quando la funzione **Anynet+ (HDMI-CEC)** è disattivata, sono disattivate anche tutte le funzioni relative a Anynet+.

Spegnimento auto → Spento / Acceso

Disattivazione automatica di un dispositivo Anynet+ allo spegnimento del televisore

La sorgente attiva deve essere impostata sul telecomando in modo che il televisore utilizzi la funzione Anynet+.

Se si imposta **Spegnimento auto** su **Si**, i dispositivi esterni collegati al televisore si spengono ogniqualvolta si spegne il televisore. Se un dispositivo esterno è in fase di registrazione, potrebbe non spegnersi automaticamente.

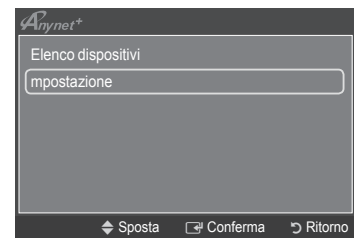
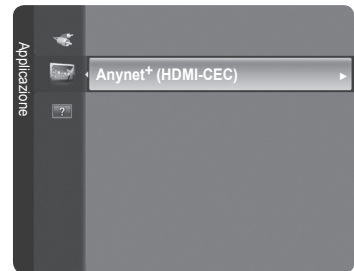

Scansione e passaggio da un dispositivo Anynet+ all'altro

1. Premere il tasto **TOOLS**. Premere il tasto **ENTER** per selezionare **Anynet+ (HDMI-CEC)**.

2. Premere il tasto **▲** o **▼** per selezionare **Elenco dispositivi**, quindi premere il tasto **ENTER**.

Vengono elencati tutti i dispositivi Anynet+ collegati al televisore. Se non si trova il dispositivo desiderato, premere il tasto rosso per eseguire la scansione dei dispositivi.

Solo all'impostazione di **Anynet+ (HDMI-CEC)** su **On** nel menu **Impostazione** comparirà il menu **Elenco dispositivi**.

3. Premere il tasto **▲** o **▼** per selezionare un particolare dispositivo, quindi premere il tasto **ENTER**. Il dispositivo selezionato viene attivato.

Il passaggio al dispositivo selezionato può richiedere fino a 2 minuti. Non è possibile annullare l'operazione durante il passaggio da un dispositivo all'altro.

Il tempo richiesto per la scansione dei dispositivi dipende dal numero di dispositivi collegati al televisore.

Al termine della scansione, il numero di dispositivi trovati non appare.

Sebbene all'accensione del televisore l'apparecchio ricerchi automaticamente tutti i dispositivi collegati, questi non vengono automaticamente visualizzati nell'elenco dei dispositivi collegati. Per ricercare il dispositivo collegato premere il tasto rosso.

Se si è selezionata una modalità di ingresso esterna tramite il tasto **SOURCE**, non sarà possibile utilizzare la funzione Anynet+. Passare a un dispositivo Anynet+ utilizzando **Elenco dispositivi**.



Continua...

❑ Menu Anynet+

Il menu **Anynet+** può variare a seconda del tipo e dello stato del dispositivo Anynet+ collegato al televisore.

Menu Anynet+	Descrizione
Visualizza TV	La modalità Anynet+ passa alla modalità di trasmissione TV.
Elenco dispositivi	Visualizza l'elenco dei dispositivi Anynet+.
Menu (nome_dispositivo)	Mostra i menu del dispositivo collegato. Ad esempio, se è collegato un registratore DVD, comparirà il menu del disco del registratore DVD.
Funzionamento (INFO)	Mostra i menu di riproduzione del dispositivo collegato. Ad esempio, se è collegato un registratore DVD, comparirà il menu di riproduzione del registratore DVD.
Registra: (*registratore)	Avvia immediatamente la registrazione mediante il registratore. (Questa funzione è disponibile solo per i dispositivi che supportano la funzione di registrazione.)
(*registratore) Prenota Registrazione	Permette la programmazione della registrazione sul registratore. (Questa funzione è disponibile solo per i dispositivi che supportano la funzione di programmazione.)
Interrompere registrazione: (*registratore)	Interrompe la registrazione.
Ricevitore	L'audio viene emesso attraverso il ricevitore.

☑ Se al sistema è collegato più di un dispositivo di registrazione, questi vengono visualizzati come (*registratore); in caso il dispositivo collegato sia uno solo, verrà rappresentato come (*nome_dispositivo).

❑ Tasti del telecomando disponibili in modalità Anynet+

Tipo di dispositivo	Stato operativo	Tasti disponibili
Dispositivo Anynet+	Una volta attivato il dispositivo, quando il menu del dispositivo corrispondente appare sullo schermo.	Tasti numerici ▲/▼/◀/▶/Tasti ENTER Tasti colorati / tasto EXIT
	Una volta attivato il dispositivo, quando si riproduce un file	◀◀ (Ricerca indietro) / ▶▶ (Ricerca avanti) ◻ (Stop) / ◻ (Riproduci) / ◻ (Pausa)
Dispositivo con sintonizzatore incorporato	Una volta attivato il dispositivo, durante la visione di un programma televisivo	Tasto P ▲ / ▼
Dispositivo audio	Una volta attivato il ricevitore	Tasto ▲ (+) / ▼ (-) Tasto MUTE

☑ La funzione Anynet+ è utilizzabile solo quando il telecomando è impostato su TV.

☑ Il tasto ◻ è attivo solo in fase di registrazione.

☑ Non è possibile gestire i dispositivi Anynet+ utilizzando i pulsanti del televisore. I dispositivi Anynet+ possono essere gestiti solo tramite telecomando.

☑ In determinate condizioni, il telecomando del televisore potrebbe non funzionare. In questo caso, selezionare nuovamente il dispositivo Anynet+.

☑ Le funzioni Anynet+ non sono attive con prodotti di altre marche.

☑ Le operazioni ◀◀, ▶▶ possono differire a seconda del dispositivo in uso.

Registrazione

Con un videoregistratore Samsung è possibile registrare un programma televisivo.

1. Premere il tasto **TOOLS**. Premere il tasto **ENTER** per selezionare **Anynet+ (HDMI-CEC)**.

2. Premere il tasto ▲ o ▼ per selezionare **Registra: (nome_dispositivo)**, quindi premere il tasto **ENTER**. La registrazione ha inizio.

☑ Se sono presenti più dispositivi di registrazione

Se sono collegati più dispositivi di registrazione, questi vengono elencati. Premere il tasto ▲ o ▼ per selezionare un particolare dispositivo, quindi premere il tasto **ENTER**. La registrazione ha inizio.

☑ Se il dispositivo di registrazione non è visualizzato

Selezionare **Elenco dispositivi** e premere il tasto rosso per cercare i dispositivi collegati.

☑ E' possibile registrare il segnale proveniente da una sorgente selezionando **Registra: (nome_dispositivo)**.

☑ Premendo il tasto ◻ si eseguirà la registrazione del programma attualmente visualizzato sul televisore. Se si sta guardando l'immagine di un altro dispositivo, vengono registrate le immagini di quel dispositivo.

☑ Prima di registrare, controllare che il jack dell'antenna sia correttamente collegato al dispositivo di registrazione. Per collegare in modo corretto un'antenna a un dispositivo di registrazione, consultare la guida di riferimento del dispositivo di registrazione utilizzato.



Ascolto tramite il Ricevitore (Home theater)

È possibile ascoltare l'audio tramite un ricevitore anzichè dagli altoparlanti del televisore.

1. Premere il tasto **TOOLS**. Premere il tasto **ENTER** per selezionare **Anynet+ (HDMI-CEC)**.

2. Premere il tasto **▲** o **▼** per selezionare **Ricevitore**. Premere il tasto **◀** o **▶** per selezionare **Acceso** o **Spento**.

Se il ricevitore supporta solo l'audio, potrebbe non comparire nell'elenco dei dispositivi.

Il ricevitore è operativo solo se è collegato in modo appropriato il jack Optical In del ricevitore al jack Optical Out del televisore.

Quando il ricevitore (home theater) è impostato su **On**, è possibile udire l'audio proveniente dall'uscita Optical del televisore. Quando il televisore visualizza un segnale DTV (air), invia l'audio a 5.1 canali al ricevitore Home Theater. Se la sorgente è un componente digitale, come per es. un DVD, ed è collegata al televisore mediante HDMI, saranno udibili solo 2 canali audio dal ricevitore Home Theater.

Nel caso di una interruzione di corrente al televisore quando il menu **Ricevitore** è impostato su **Acceso** (per lo scollegamento del cavo o un calo di potenza), la funzione **Selezione altoparlante** può essere impostata su **Altoparlante ester** alla riaccensione del televisore (vedere pag. 22).

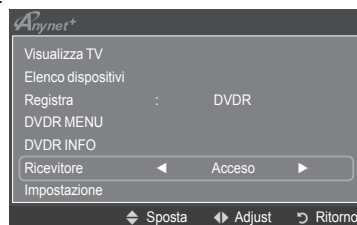

Risoluzione dei problemi con Anynet+

Sintomo	Soluzione
Anynet+ non funziona.	<ul style="list-style-type: none"> Controllare se si sta utilizzando un dispositivo Anynet+. Il sistema Anynet+ può essere utilizzato solo con dispositivi AV che supportano Anynet+. Collegare un solo ricevitore (Home Theater). Controllare che il cavo di alimentazione di Anynet+ sia correttamente collegato. Controllare i collegamenti dei cavi Video/Audio/HDMI 1.3 del dispositivo Anynet+. Verificare se Anynet+ (HDMI-CEC) è impostato su On nel menu Impostazione di Anynet+. Verificare che il telecomando del televisore sia in modalità TV. Verificare che sia Anynet+ la modalità esclusiva del telecomando. In particolari condizioni, Anynet+ non funziona. (Ricerca canali, funzionamento WISELINK Pro, Plug & Play, ecc.) Quando si collega o si rimuove il cavo HDMI 1.3, eseguire una nuova ricerca dei dispositivi oppure spegnere e riaccendere il televisore. Controllare che la funzione Anynet+ del dispositivo Anynet+ sia attivata.
Per avviare Anynet+.	<ul style="list-style-type: none"> Verificare che il dispositivo Anynet+ sia collegato correttamente al televisore e che Anynet+ (HDMI-CEC) sia impostato su On nel menu Impostazione di Anynet+. Premere il tasto TV sul telecomando per passare al controllo del televisore. Premere il tasto TOOLS per visualizzare il menu Anynet+ e selezionare l'opzione desiderata.
Per uscire da Anynet+.	<ul style="list-style-type: none"> Selezionare View TV nel menu Anynet+. Premere il tasto SOURCE sul telecomando del televisore e selezionare un dispositivo non Anynet+. (Notare che il tasto dei canali funziona solo se non è collegato un dispositivo Anynet+ con sintonizzatore incorporato.)
Sullo schermo viene visualizzato il messaggio Connecting to Anynet+ device....	<ul style="list-style-type: none"> Non è possibile utilizzare il telecomando durante la configurazione di Anynet+ o il passaggio a un'altra modalità di visualizzazione. Utilizzare il telecomando solo al termine dell'impostazione di Anynet+ o del passaggio alla nuova modalità di visualizzazione.
Impossibile avviare la riproduzione sul dispositivo Anynet+.	<ul style="list-style-type: none"> Non è possibile utilizzare la funzione di riproduzione mentre è in corso la funzione Plug & Play.
Lo schermo del dispositivo esterno non appare.	<ul style="list-style-type: none"> Controllare se il dispositivo supporta le funzioni Anynet+. Verificare che il cavo HDMI 1.3 sia collegato correttamente. Verificare che Anynet+ (HDMI-CEC) sia impostato su On nel menu Impostazione di Anynet+. Cercare nuovamente altri dispositivi Anynet+. E' possibile collegare un dispositivo Anynet+ utilizzando solo un cavo HDMI 1.3. Alcuni cavi HDMI potrebbero non supportare le funzioni Anynet+. In caso di chiusura anomala, a causa di uno scollegamento del cavo HDMI, del cavo di alimentazione oppure di una interruzione di corrente, ripetere la ricerca del dispositivo.
Il programma TV non può essere registrato.	<ul style="list-style-type: none"> Verificare se il jack dell'antenna sul dispositivo di registrazione è correttamente collegato.
L'audio del televisore non viene riprodotto attraverso il ricevitore.	<ul style="list-style-type: none"> Collegare il televisore e il ricevitore mediante il cavo ottico.

Consigli per l'uso

Funzione Teletext

La maggior parte delle emittenti televisive fornisce servizi informativi tramite il servizio Teletext. La pagina dell'indice del servizio Teletext contiene informazioni sull'uso del servizio. Inoltre, è possibile selezionare varie opzioni tramite i tasti del telecomando.

☑ Per ricevere correttamente le informazioni del servizio Teletext, è necessario che la ricezione del canale sia stabile. In caso contrario, alcune informazioni potrebbero essere perse o alcune pagine potrebbero non essere visualizzate correttamente.

- ❶ **☐ (esci)**
Esce dal servizio Teletext
- ❷ **☰ (indice)**
Premere questo tasto in qualsiasi momento per visualizzare la pagina dell'indice.
- ❸ **☞ (scopri)**
Consente di visualizzare il testo nascosto (risposte a quiz, ad esempio). Per tornare alla modalità di visualizzazione normale, premere di nuovo il tasto.
- ❹ **☞☞ (formato)**
Premere questo tasto per raddoppiare le dimensioni dei caratteri nella metà superiore dello schermo. Premere di nuovo il tasto per ingrandire i caratteri nella metà inferiore dello schermo. Per tornare alla modalità di visualizzazione normale, premere di nuovo il tasto.
- ❺ **☞☞☞ (memorizza)**
Utilizzato per memorizzare le pagine del servizio Teletext.
- ❻ **☞☞☞☞ (teletext attivo/mix)**
Premere questo tasto per attivare la modalità Teletext dopo avere selezionato un canale che fornisce questo tipo di servizio. Premere di nuovo il tasto per sovrapporre le informazioni del servizio Teletext alla trasmissione corrente.
- ❼ **☞☞☞☞☞ (pagina secondaria)**
Visualizza la pagina secondaria disponibile.
- ❽ **☞☞☞☞☞☞ (pagina su)**
Consente di visualizzare la pagina Teletext successiva.
- ❾ **☞☞☞☞☞☞☞ (pagina giù)**
Consente di visualizzare la pagina Teletext precedente.
- ❿ **☞☞☞☞☞☞☞☞ (modalità)**
Premere questo tasto per selezionare la modalità Teletext (LIST/FLOF). Premendo questo tasto nella modalità LIST, si attiva la modalità di memorizzazione dell'elenco. In questa modalità è possibile memorizzare la pagina Teletext all'interno di un elenco utilizzando il tasto ☞☞☞☞☞☞☞☞☞ (memorizza).
- ⓫ **☞☞☞☞☞☞☞☞☞ (mantieni)**
Consente di mantenere visualizzata una pagina, se la pagina è collegata a più pagine secondarie che scorrono automaticamente. Premerlo nuovamente per riprendere la visualizzazione.
- ⓬ **☞☞☞☞☞☞☞☞☞☞ (annulla)**
Utilizzato per visualizzare le stazioni emittenti durante la ricerca di una pagina.
- ⓭ **Tasti colorati (rosso/verde/giallo/blu)**
Se una emittente usa il sistema FASTEXT, i vari argomenti trattati in una pagina Teletext vengono codificati in base ai colori e possono essere selezionati premendo i relativi tasti colorati. Premere il tasto il cui colore corrisponde a quello dell'argomento desiderato. La pagina viene visualizzata con altre informazioni colorate che possono essere selezionate allo stesso modo. Per visualizzare la pagina successiva o precedente, premere il tasto colorato corrispondente.
- ☑ E' possibile cambiare le pagine teletext premendo i tasti numerici sul telecomando.

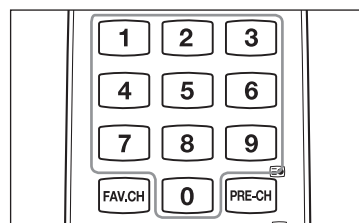
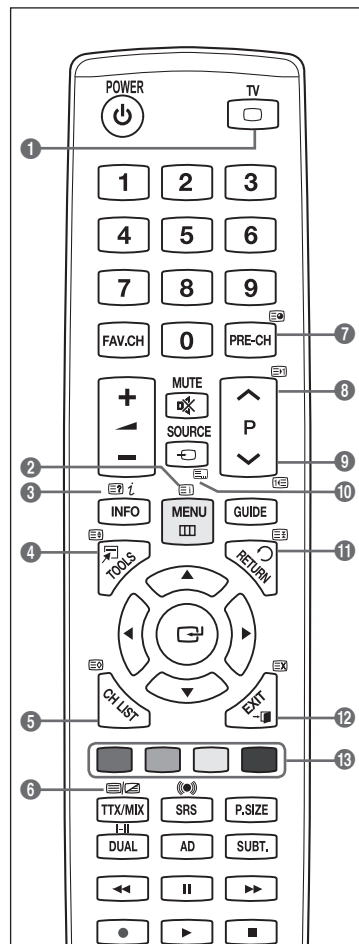

Continua...

Le pagine teletext sono organizzate in base a sei categorie:

Parte	Contenuti
A	Numero della pagina selezionata.
B	Identità della stazione emittente.
C	Numero della pagina corrente o stato della ricerca.
D	Data e ora
E	Testo.
F	Informazioni sullo stato. Informazioni FASTEXT.

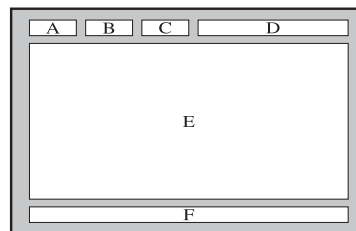

- ☑ Le informazioni del servizio Teletext sono spesso suddivise su più pagine visualizzate in sequenza alle quali è possibile accedere come segue:
 - Digitando il numero di pagina
 - Selezionando un titolo in un elenco
 - Selezionando un'intestazione colorata (sistema FASTEXT)
- ☑ Premere il tasto TV per uscire dal servizio Teletext.

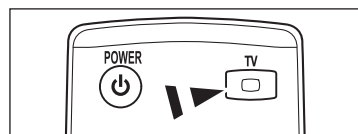

Specifiche del kit di supporto a parete (VESA)

Installare il supporto su una parete solida perpendicolare al pavimento.
Se il supporto deve essere fissato ad altri tipi di materiale, consultare il rivenditore di zona.
Una installazione a soffitto o su pareti inclinate può provocare la caduta dell'unità e lesioni personali.

Famiglia di prodotti	poll.	Spec. VESA (A * B)	Vite standard	Quantità
LCD-TV	19" ~22"	100 * 100	M4	4
	23"~29"	200 * 100		
	30"~40"	200 * 200	M6	
	46"~55"	400 * 400	M8	
	57"~70"	800 * 400		
	80" ~	1400 * 800		
PDP-TV	42"~ 50"	400 * 400	M8	4
	58"~ 63"	600 * 400		
	70" ~	800 * 400		
	80" ~	1400 * 800		

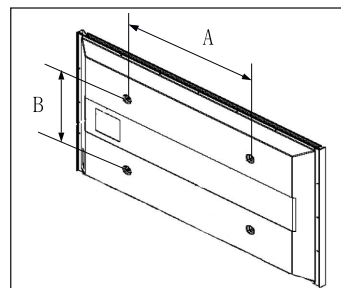

- ☑ Sono disponibili kit di montaggio a parete per tutte le dimensioni standard, come mostra la tabella precedente.
- ☑ Insieme al kit di montaggio a parete vengono forniti anche un manuale di istruzioni e tutti i componenti necessari per l'assemblaggio.
- ☑ Non utilizzare viti più lunghe rispetto alle dimensioni standard, in quanto potrebbero danneggiare l'interno del televisore.
- ☑ Per installazioni a parete con viti non conformi agli standard VESA, la lunghezza delle viti può variare a seconda delle relative specifiche.
- ☑ Non utilizzare viti non conformi agli standard VESA. Non serrare eccessivamente le viti, in quanto potrebbero danneggiare il prodotto o causarne la caduta con conseguente rischio di infortuni. Samsung declina ogni responsabilità per questo tipo di incidenti.
- ☑ Samsung declina ogni responsabilità in caso di danni al prodotto o infortuni dovuti a un'installazione non conforme agli standard VESA o alle specifiche indicate oppure alla mancata osservanza delle istruzioni di installazione del prodotto.
- ☑ I modelli a 57" e a 63" non sono conformi alle specifiche VESA. Di conseguenza, con questo modello è necessario utilizzare un kit di montaggio a parete apposito.
- ☑ Non superare i 15° di inclinazione quando si monta questo televisore.



Non installare il Supporto a parete mentre il televisore è acceso.
In caso contrario, potrebbero verificarsi incidenti con lesioni personali causate da scosse elettriche.

Preparazione prima dell'installazione del supporto a parete

Caso A. Installazione di un supporto a parete SAMSUNG

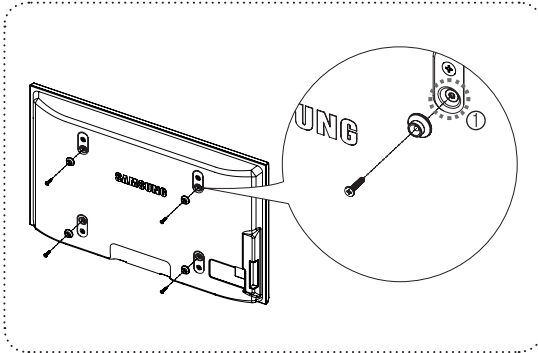

Caso B. Installazione di un supporto a parete di un'altra marca

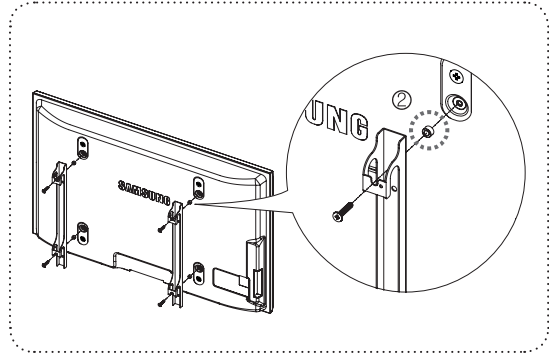

1. Installare il supporto a parete con un valore di coppia di 15kgf·cm o inferiore. Applicando un valore di coppia diverso da quello indicato i componenti possono subire danni.
2. Il kit degli accessori contiene un anello di sostegno [2] per l'installazione di supporti a parete di altre marche su televisori Samsung. (Caso B)
 - Avvitare a fondo nel foro [1] durante l'installazione della staffa alla parete.

Fissaggio del televisore alla parete



Tirare, spingere o arrampicarsi sul televisore sono azioni che possono provocarne la caduta. Si raccomanda di non far giocare i bambini con il televisore poiché potrebbero appendersi ad esso destabilizzandolo; se ciò dovesse verificarsi, il televisore potrebbe cadere provocando lesioni personali gravi e perfino mortali. Seguire tutte le precauzioni di sicurezza descritte della documentazione allegata. Per una maggiore stabilità e sicurezza del prodotto, installare il dispositivo anticaduta come segue.

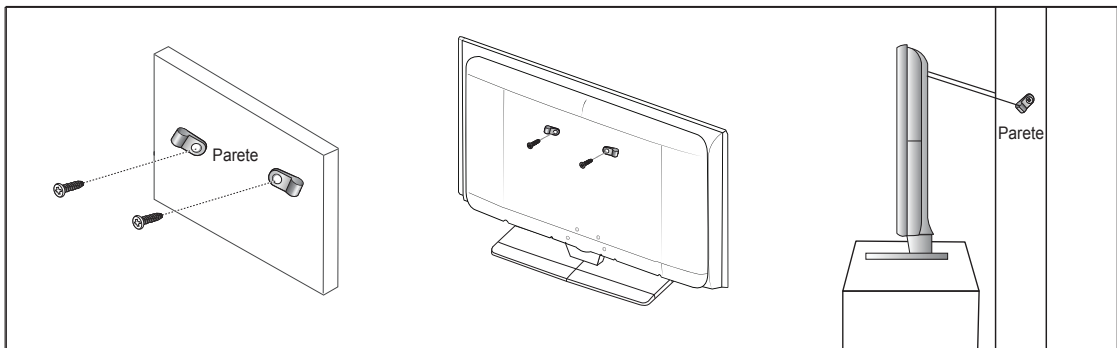

Per evitare una eventuale caduta del televisore

1. Avvitare saldamente i ganci alla parete. Verificare che le viti di fissaggio siano ben serrate.
 - A seconda del tipo di parete, potrebbe essere necessario utilizzare anche un fisher.
 - Poiché i ganci, le viti e il cavo di sicurezza non sono forniti in dotazione, è necessario acquistare tali materiali separatamente.
2. Rimuovere le viti dal centro del pannello posteriore del televisore, inserirle nei ganci e quindi avvitarle nuovamente al televisore.
 - Le viti potrebbero non essere fornite insieme al prodotto.
3. Collegare i ganci fissati al televisore a quelli fissati alla parete utilizzando un cavo resistente, quindi legarlo strettamente.
 - Installare il televisore il più possibile vicino alla parete in modo che non possa cadere all'indietro.
 - Collegare il cavo in modo che i ganci fissati alla parete si trovino allineati o leggermente più in basso di quelli fissati al televisore.
 - Slegare il cavo prima di spostare il televisore.
4. Accertarsi che tutte le connessioni siano adeguatamente fissate. Controllare periodicamente le connessioni per verificarne l'eventuale usura o rottura. Per qualsiasi dubbio relativo alla sicurezza delle connessioni effettuate, contattare un installatore specializzato.

Messa in sicurezza della posizione di installazione

Mantenere le distanze necessarie tra il prodotto e gli altri elementi presenti (per esempio le pareti) per garantire un'adeguata ventilazione. La mancata osservanza di tale precauzione può comportare un pericolo d'incendio o un malfunzionamento a causa del surriscaldamento del prodotto.

Installare il prodotto mantenendo le distanze indicate in figura.

- ☑ Quando si usa un piedistallo o un sistema di montaggio a parete, utilizzare solo le parti fornite da Samsung Electronics.
 - L'uso di parti di altre marche può causare un malfunzionamento o lesioni provocate da una eventuale caduta del prodotto.
 - L'uso di parti di altre marche può comportare un malfunzionamento o un pericolo di incendio per il surriscaldamento del prodotto a causa di una ventilazione inadeguata.
- ☑ L'aspetto del prodotto può variare a seconda del modello.

■ Durante l'installazione del prodotto con un piedistallo

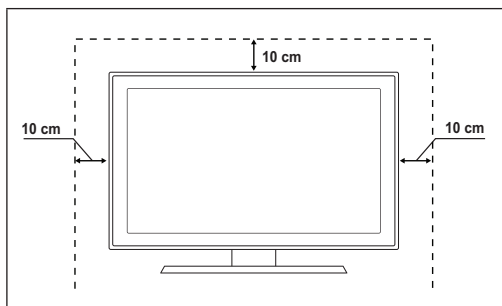

■ Durante l'installazione del prodotto con un sistema di montaggio a parete

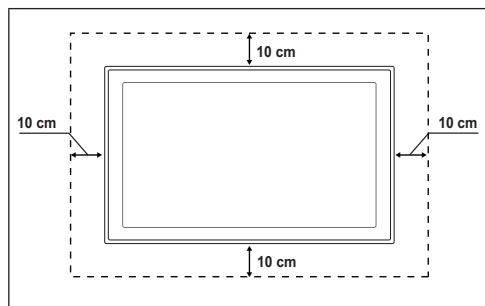

Risoluzione dei problemi

Prima di contattare il Servizio di assistenza Samsung, si consiglia di eseguire i seguenti semplici controlli.

Se non si riesce a risolvere il problema seguendo le istruzioni qui indicate, annotare il modello e il numero di serie del prodotto e contattare il rivenditore.

Nessun audio o immagine	<ul style="list-style-type: none"> • Controllare che il cavo di alimentazione sia collegato alla presa di corrente. • Verificare di aver premuto il tasto sul dispositivo. • Controllare le impostazioni relative al contrasto e alla luminosità dell'immagine. • Controllare il volume. • Controllare se Seleziona altoparlante è impostato su Altoparlante ester.
Immagine normale ma audio assente	<ul style="list-style-type: none"> • Controllare il volume. • Controllare se il tasto MUTE del telecomando è stato premuto.
Nessuna immagine oppure immagine in bianco e nero	<ul style="list-style-type: none"> • Regolare le impostazioni del colore. • Controllare se la selezione del sistema di trasmissione è corretta.
Interferenze di audio e immagine	<ul style="list-style-type: none"> • Provare a identificare l'apparecchiatura elettrica che causa le interferenze e sposterla più lontano. • Collegare il televisore a un'altra presa di corrente.
Immagini offuscate o poco nitide, audio distorto	<ul style="list-style-type: none"> • Controllare la direzione, la posizione e i collegamenti dell'antenna. • Questo problema si verifica spesso quando si utilizza un'antenna interna.
Telecomando non funzionante	<ul style="list-style-type: none"> • Sostituire le batterie del telecomando. • Pulire il bordo superiore del telecomando (finestra di trasmissione). • Controllare che i terminali + e - delle batterie siano inseriti correttamente. • Controllare che le batterie non siano scariche.
Lo schermo è nero e la spia di alimentazione lampeggia in modo continuo	<ul style="list-style-type: none"> • Sul computer controllare l'alimentazione e il cavo di segnale. • Muovere il mouse o premere un tasto qualsiasi sulla tastiera del computer. • Sul dispositivo (STB, DVD, ecc.) verificare l'alimentazione e il cavo segnale. • Il televisore sta utilizzando il proprio sistema di gestione alimentazione. • Premere il tasto Source sul pannello di controllo o sul telecomando. • Spegner e riaccendere il televisore.
L'immagine danneggiata viene visualizzata nell'angolo dello schermo.	<ul style="list-style-type: none"> • Se Adatta allo schermo//Adatta a schermo selezionata, l'immagine danneggiata può essere visibile nell'angolo dello schermo. Questa anomalia è causata dalle periferiche esterne, non dal televisore.
Viene visualizzato il messaggio "Resets all settings to the default values."	<ul style="list-style-type: none"> • Ciò si verifica quando si tiene premuto il tasto EXIT per qualche istante. Le impostazioni del prodotto vengono reimpostate ai valori di fabbrica.

Specifiche

Le descrizioni e le caratteristiche riportate in questo manuale sono fornite unicamente a scopo informativo e sono soggette a modifiche senza preavviso.

Nome modello	PS50B530
Dimensione schermo (Diagonale)	50 pollici
Risoluzione PC (Ottimale)	1920x1080 @ 60 Hz
Uscita Audio	10 W x 2
Dimensioni (LxPxA)	
Corpo	1230 x 770 x 73 mm
Con piedistallo	1230 x 822 x 290 mm
Peso	
Corpo	33 kg
Con piedistallo	38 kg
Caratteristiche ambientali	
Temperatura di esercizio	50 °F to 104 °F (10 °C to 40 °C)
Umidità di esercizio	10% to 80%, senza condensa
Temperatura di stoccaggio	-4 °F to 113 °F (-20 °C to 45 °C)
Umidità di stoccaggio	5% to 95%, senza condensa

- Questo prodotto è un'apparecchiatura digitale di Classe B.
- Design e specifiche sono soggetti a modifiche senza preavviso.
- Per l'alimentazione elettrica e il consumo di corrente, consultare l'etichetta apposta al prodotto.

Schema blocco

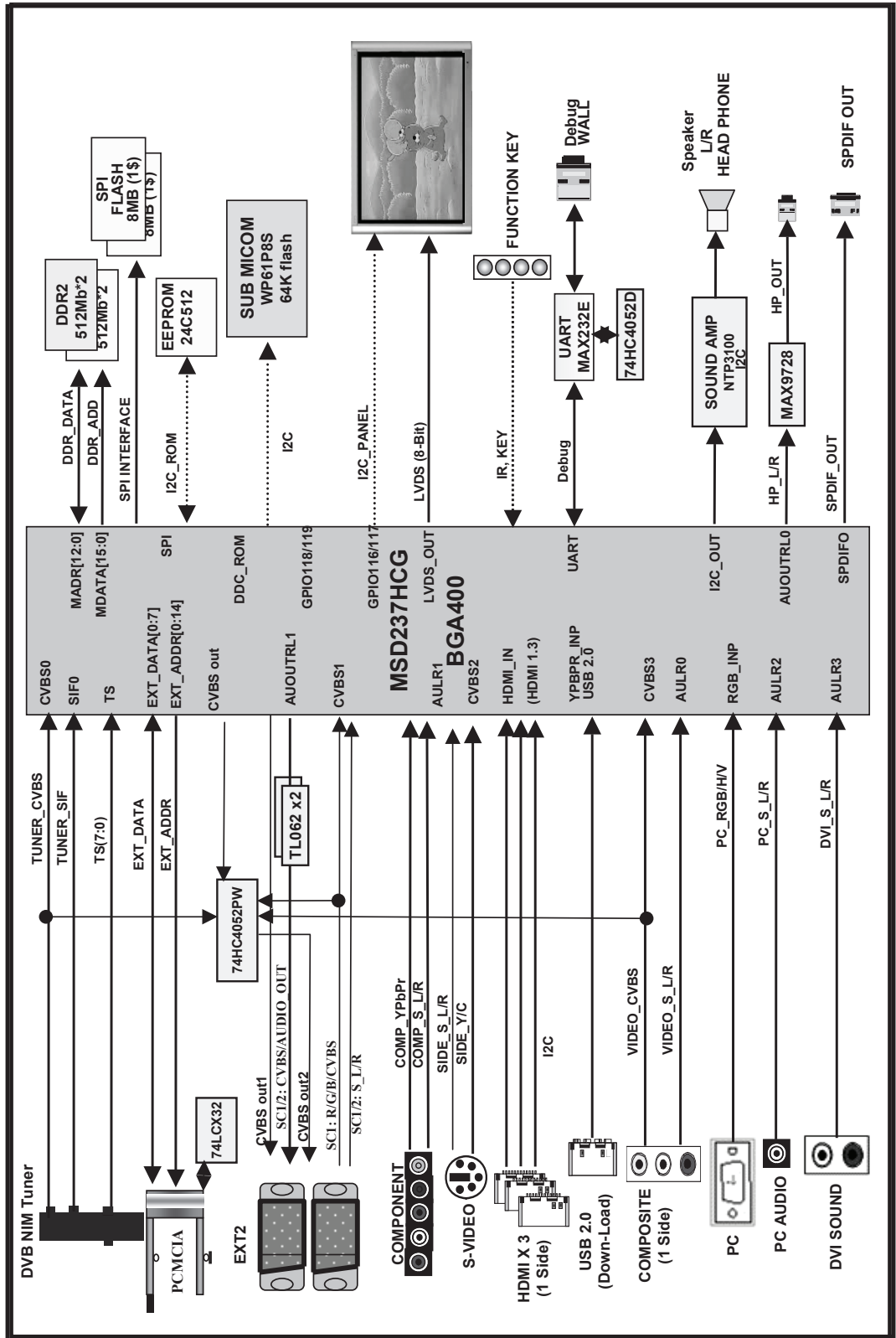

Instrucciones para el usuario

■ Retención de imágenes en la pantalla

No visualice una imagen fija (como las de un videojuego o cuando el PDP está conectado a un PC) en el panel del monitor de plasma durante más de 2 horas porque podría causar la retención de imagen en pantalla. Este fenómeno de retención de imágenes también se denomina "quemadura de pantalla". Para evitar que se produzca esa persistencia de la imagen, reduzca el nivel de luminosidad y de contraste de la pantalla cuando muestre imágenes fijas.

■ Altura

La PDP puede funcionar normalmente hasta altitudes de 2.000 metros. No la instale ni utilice en lugares que se encuentren a más de 2.000 metros de altitud porque el funcionamiento podría ser irregular.

■ Calor en la parte superior del TV PDP

La parte superior del aparato puede calentarse tras un uso prolongado ya que el calor se disipa desde el panel a través de los orificios de ventilación de la parte superior del aparato. Esto es normal y no indica ningún defecto ni fallo de funcionamiento del aparato. No obstante, debe evitarse que los niños toquen la parte superior del aparato.

■ El aparato emite una especie de 'crujido'.

A 'cracking' noise may occur when the product contracts or expands due to a change of surrounding environment such as temperature or humidity. This is normal and not a defect of the unit.

■ Defecto de celda

La PDP utiliza un panel compuesto de 2.360.000 (nivel HD) a 6.221.000 (nivel FHD) píxeles que requieren una sofisticada tecnología para su producción. No obstante, puede que existan unos cuantos píxeles brillantes u oscuros en la pantalla. Estos píxeles no influirán en el rendimiento del aparato.

■ Evite que el TV funcione a temperaturas por debajo de 5°C (41°F)

■ La imagen fija visualizada durante demasiado tiempo puede causar daños permanentes en el panel de la PDP.



Ver el TV PDP en formato 4:3 durante un tiempo prolongado puede dejar rastros de bordes en la izquierda, derecha o centro de la pantalla causados por la diferencia de emisión de luz en la pantalla. Reproducir un DVD o una videoconsola puede causar un efecto similar en la pantalla. La garantía no cubre estos daños.

■ Restos de imágenes en pantalla.

Ver imágenes fijas de videojuegos y PC durante más tiempo del indicado puede producir restos de imágenes parciales. Para evitar este efecto, reduzca el 'brillo' y el 'contraste' cuando vea imágenes fijas.

■ Garantía

- La garantía no cubre los daños causados por la retención de imagen.
- La garantía no cubre el desgaste de la pantalla.

■ Instalación

Póngase en contacto con un centro de servicio técnico autorizado cuando instale el equipo en un lugar expuesto a gran cantidad de polvo, temperaturas extremas, alto nivel de humedad y productos químicos, y en lugares donde se vaya a utilizar continuamente, como aeropuertos, estaciones, etc.

Nota sobre la TV digital

1. Las funciones relacionadas con la TV digital (DVB) sólo están disponibles en países o regiones donde se emitan señales terrestres digitales DVB-T (MPEG2 y MPEG4 AVC) o donde se tenga acceso a servicios de televisión por cable compatibles con DVB-C (MPEG2 y MPEG4 AAC). Póngase en contacto con su distribuidor para conocer si puede recibir señales DVB-T o DVB-C.
2. DVB-T es una norma del consorcio europeo para la transmisión de la televisión digital terrestre y DVB-C lo es para la transmisión de la televisión digital por cable. Sin embargo, en esta especificación no se incluyen algunas funciones diferenciadas, como EPG (Guía electrónica de programas), VOD (Vídeo a la carta) y otras. Por ello, en estos momentos aún no se admiten.
3. Este equipo de televisión cumple las más actuales normas de DVB-T y DVB-C [agosto de 2008], pero no se garantiza la compatibilidad con futuras emisiones de televisión digital terrestre DVB-T y por cable DVB-C.
4. Algunos proveedores de la televisión por cable pueden cobrar un pago adicional por algunos servicios y pueden exigir al usuario su aceptación de los términos y condiciones de su empresa.
5. Algunas funciones de televisión digital pueden no estar disponibles en algunos países o regiones; asimismo DVB-C puede no funcionar correctamente con todos los proveedores.
6. Para obtener más información, póngase en contacto con su centro de atención al cliente de Samsung

Contacte con SAMSUNG WORLDWIDE

Si tiene alguna pregunta o comentario referente a nuestros productos, por favor contacte con nuestro Servicio de Atención al Cliente (Consulte la cubierta posterior para obtener más información.)

Contenido

Conexión y preparación del televisor

- Comprobación de los componentes 4
- Uso del soporte 4
- Soporte de cables 4
- Cómo montar la base del soporte (según el modelo) 4
- Aspecto general del panel de control 5
- Aspecto general del panel de conexiones 6
- Mando a distancia 8
- Instalación de las pilas en el mando a distancia 9
- Encendido y apagado 9
- Cómo poner el televisor en modo de espera 9
- Visualización de los menús 10
- Uso del botón TOOLS 10
- Visualización de la pantalla 10
- Función Plug & Play 11

Control de los canales

- Memorización de canales 12
- Gestión de los canales 15

Control de la imagen

- Cambio y restauración de la configuración de la imagen 17
- Ajuste del televisor con el ordenador 19
- Pantalla de PC 20

Control del sonido

- Cambio del estándar de sonido 21
- Selección del modo de sonido 22

Descripción de las funciones

- Configuración del menú de configuración 23
- Configuración de la hora 25
- Fuentes / Editar nombre 26
- Programas admitidos 27

Acerca de Anynet+

- Conexión de dispositivos Anynet+ 28
- Configuración de Anynet+ 29
- Búsqueda y cambio de dispositivos Anynet+ 29
- Grabación 30
- Escucha a través de un receptor (sistema Home Cinema) 31
- Solución de problemas de Anynet+ 31

Recomendaciones

- Función de teletexto 32
- Ajuste de montaje mural automático (se vende por separado) 33
- Preparación para instalar el montaje mural 34
- Fijación del televisor a la pared 34
- Seguridad en el espacio de instalación 35
- Solución de problemas 35
- Especificaciones 36

Símbolo



Pulse



Notas



Botón de una pulsación



Botón TOOL

Conexión y preparación del televisor

Comprobación de los componentes

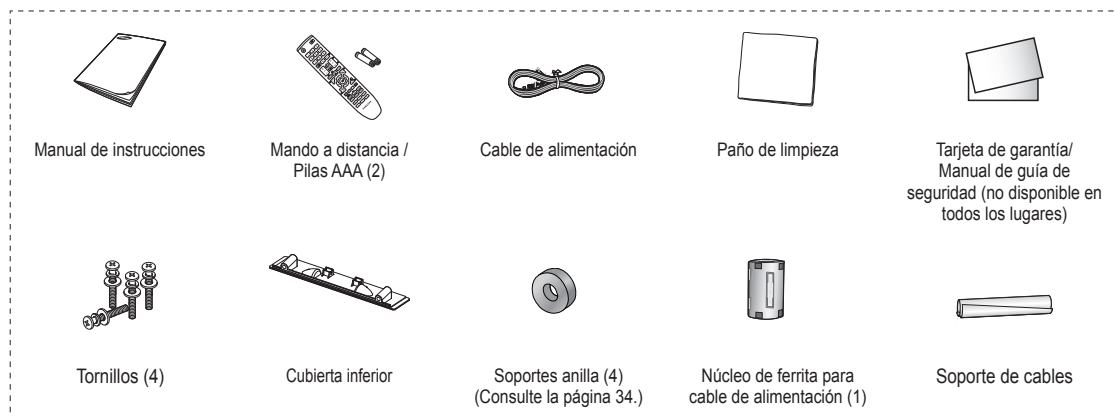

- ☑ Los núcleos de ferrita se utilizan para proteger los cables de las interferencias. Cuando conecte un cable, abra el núcleo de ferrita y fíjelo alrededor del cable cerca del conector.



Uso del soporte

- ☑ La PDP la deben transportar dos o más personas. Nunca deje la PDP en el suelo ya que la pantalla puede sufrir daños. Mantenga siempre la PDP en posición vertical.
- ☑ La PDP se puede girar 20 grados a derecha e izquierda.

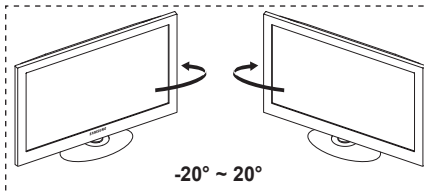

Soporte de cables

Sujete los cables con el soporte de cables para que éstos no sean visibles a través del soporte transparente.

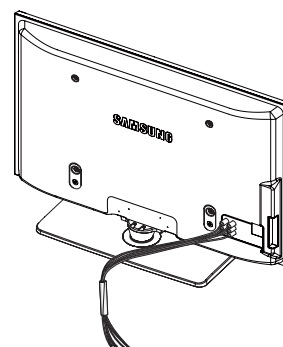

Cómo montar la base del soporte (según el modelo)

Con los 4 tornillos de sujeción de la base del soporte y el TV, fije firmemente éste a la base del soporte.

(Es posible que el exterior del equipo sea diferente del que se muestra en la imagen.)

Advertencia

Antes de mover el televisor asegure firmemente el soporte, para evitar que se caiga y cause daños físicos.

- ☑ El televisor lo deben transportar dos o más personas. Nunca deje el televisor en el suelo ya que la pantalla puede sufrir daños. Mantenga siempre el televisor en su posición vertical.

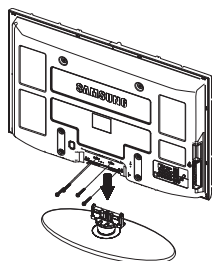

Si va a instalar el televisor en la pared, fije la tapa (1) en la zona de conexión de la base del soporte con los dos tornillos para ocultar la ranura.

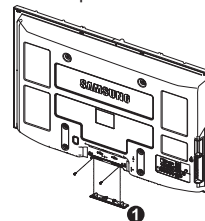

Aspecto general del panel de control

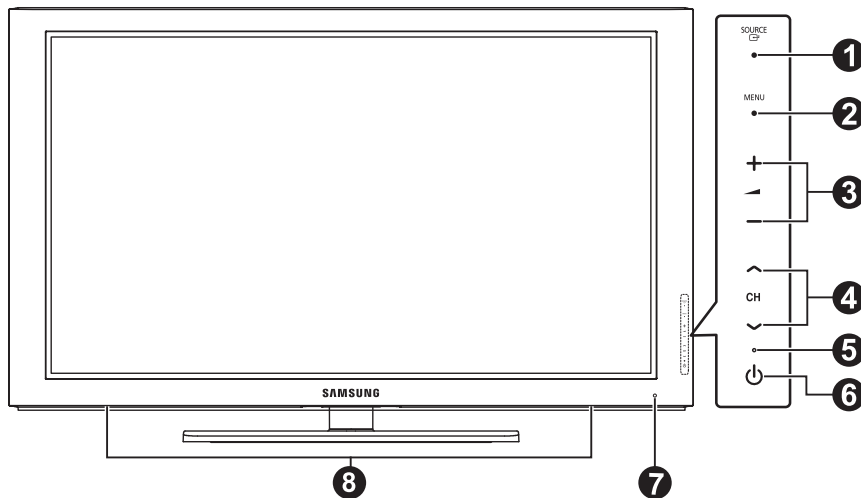

El color y la forma del producto pueden variar según el modelo.

Botones del panel frontal
Toque cada botón para activar la función.

1 SOURCE

Cambia entre todas las fuentes de entrada disponibles (TV, Ext. AV, PC, Component, HDMI1, HDMI2/DVI, HDMI3).

En el menú en pantalla, utilice este botón como lo haría con el botón **ENTER** del mando a distancia.

2 MENU

Púlselo para ver el menú en pantalla con las opciones del televisor.

3 + -

Púlselos para subir o bajar el volumen. En el menú en pantalla, use los botones + - del mismo modo que los botones ◀ y ▶ del mando a distancia.

4 ^ CH v

Permiten cambiar de canal. En el menú en pantalla, use los botones ^ CH v del mismo modo que los botones ▲ y ▼ del mando a distancia.

5 INDICADOR DE ENCENDIDO

Parpadean y se apagan cuando se enciende el aparato y se ilumina en el modo en espera.

6 (POWER)

Púlselo para encender o apagar el TV.

7 SENSOR DEL MANDO A DISTANCIA

El mando a distancia debe dirigirse hacia este punto del televisor.

8 ALTAVOZ

Aspecto general del panel de conexiones

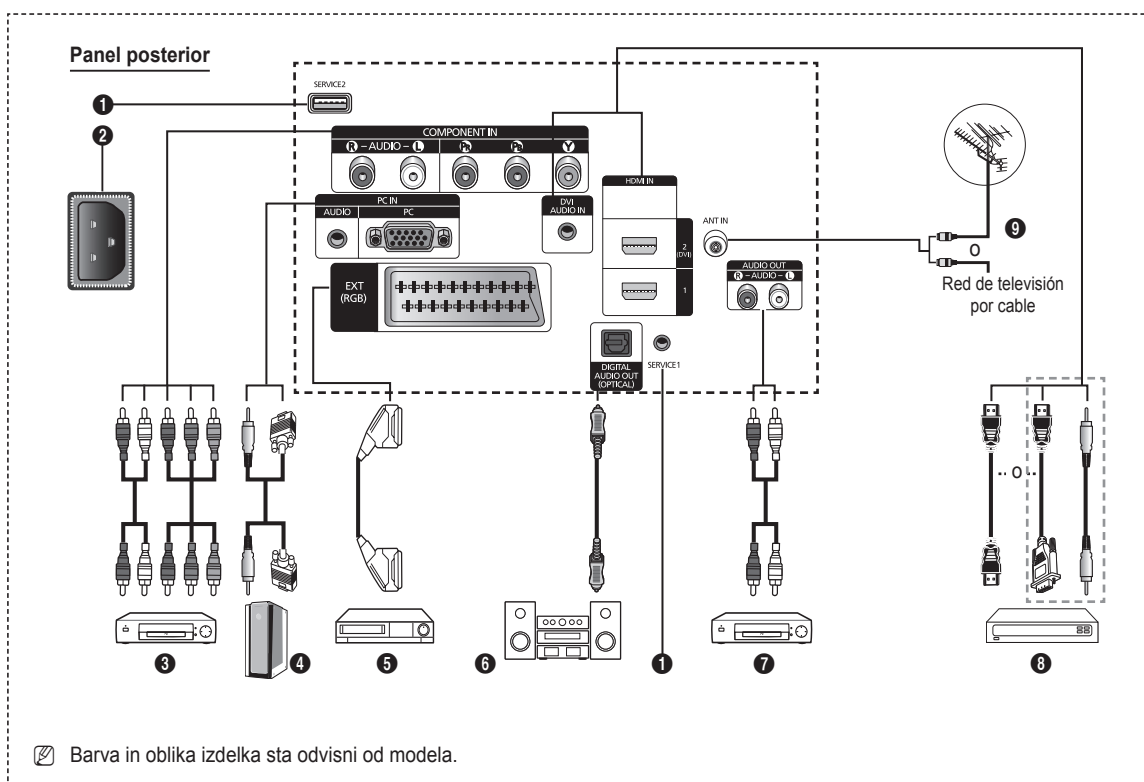

- ☑ Al conectar un sistema de audio o vídeo al aparato, asegúrese de que todos los elementos estén apagados.
- ☑ Cuando conecte un dispositivo externo, debe hacer coincidir los colores del terminal de conexión y del cable.

- 1 **SERVICE1,2**
Conector para servicio.
- 2 **POWER IN**
Conexión para el cable de alimentación suministrado.
- 3 **COMPONENT IN**
Entradas de audio (AUDIO L/R) y vídeo (Y/P_b/P_r) para componentes.
- 4 **PC IN(PC) (AUDIO)**
Se conecta a la toma de salida de audio y vídeo del PC.
- 5 **EXT (RGB)**
Tomas de entrada o salida para dispositivos externos, como aparatos de vídeo, reproductores de DVD, consolas de videojuegos o reproductores de videodiscos.

Especificaciones de entrada/salida

Conector	Entrada			Salida
	Vídeo	Audio(L/R)	RGB	Vídeo + Audio(L/R)
EXT	✓	✓	✓	Sólo está disponible la salida de TV o DTV.

- 6 **DIGITAL AUDIO OUT (OPTICAL)**
Conexión para un componente de audio digital.
- 7 **AUDIO OUT(AUDIO R/L)**
Puede conectar las señales de audio desde el televisor a una fuente externa, como un equipo de audio.

- 8 **HDMI IN 1,2(DVI)**
 - No se necesita conexión de audio adicional para una conexión de HDMI a HDMI.
 - Cuando se usa una conexión de cable HDMI/DVI, se debe conectar en el terminal HDMI IN 2 (DVI).
- ☑ ¿Qué es HDMI?
 - **La interfaz multimedia de alta definición (HDMI)** permite la transmisión de los datos de vídeo digital de alta definición y varios canales de sonido digital.
 - El terminal HDMI/DVI admite la conexión DVI con un dispositivo ampliado mediante el cable apropiado (no suministrado). La diferencia entre los dispositivos HDMI y DVI es que el HDMI es más pequeño, tiene instalada la función de codificación HDCP (protección alta de la copia digital del ancho de banda) y es compatible con el sonido digital de varios canales.

DVI AUDIO IN

Salidas de audio DVI para dispositivos externos.

- 9 **ANT IN**
Conector coaxial de 75 Ω para antena o red por cable.

Modos compatibles con HDMI y componentes

	480i	480p	576i	576p	720p	1080i	1080p
HDMI/DVI 50Hz	X	X	X	O	O	O	O
HDMI/DVI 60Hz	X	O	X	X	O	O	O
Component	O	O	O	O	O	O	O

Panel lateral

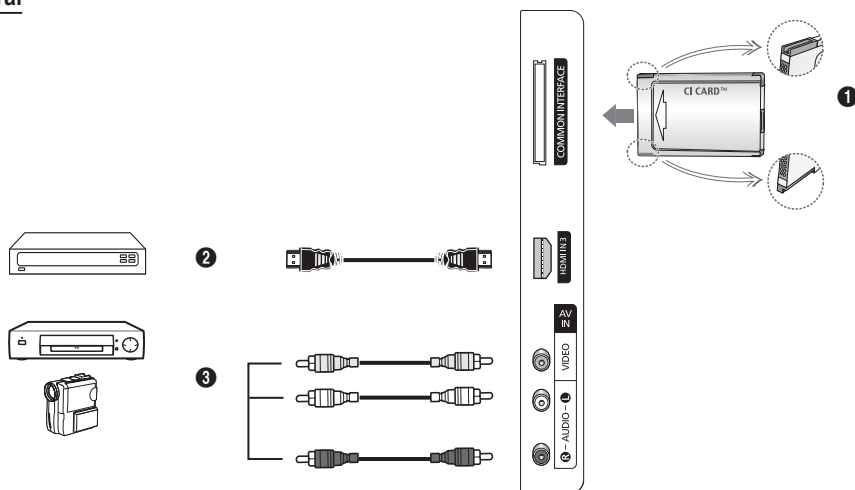

El color y la forma del producto pueden variar según el modelo.

1 Ranura COMMON INTERFACE

Inserte la tarjeta CI (Interfaz común) en la ranura. (consulte la página 24).

- Si no se inserta una **TARJETA CI** con algunos canales, en la pantalla aparece **Señal codificada**.
- En 2 o 3 minutos aparecerá en la pantalla la información del enlace que contiene un número telefónico, un identificador de TARJETA CI, un identificador del sistema y demás información. Si aparece un mensaje de error, póngase en contacto con su proveedor de servicios.
- Una vez completada la configuración de la información del canal, aparecerá el mensaje **Actualiz. completa**, indicando que la lista de canales ya se ha actualizado.

- Inserte la tarjeta CI en la dirección marcada sobre ella.
- El módulo CAM no se admite en algunos países o zonas; consulte a su distribuidor local.

2 HDMI IN 3

Conexión HDMI de un dispositivo que tenga salida HDMI.

3 AV IN (VIDEO, AUDIO L/R)

Entradas de vídeo y audio para dispositivos externos, como una videocámara o un reproductor de vídeo.

Mando a distancia

Puede utilizar el mando a una distancia del televisor de hasta 7 metros.

- ☑ El exceso de luz puede influir en el rendimiento del mando a distancia.

- 1 Botón POWER (enciende y apaga el televisor)
- 2 Selecciona directamente los modos TV.
- 3 Botones numéricos para acceso directo a los canales
- 4 Muestra la lista de canales favoritos.
- 5 Interrupción momentánea del sonido
- 6 Aumentar el volumen
 Bajar el volumen
- 7 Selección de fuente disponible
- 8 Se utiliza para ver información sobre la emisión actual
- 9 Permite seleccionar rápidamente las funciones que se usan con mayor frecuencia.
- 10 Control del cursor en el menú
- 11 Botón de control del canal
- 12 Use estos botones en la lista de canales, etc.
- 14 Selección del modo de sonido
- 15 Use estos botones en la lista de canales y Anynet+.
- 16 Canal anterior
- 17 Canal siguiente
 Canal anterior
- 18 Muestra el menú principal en la pantalla
- 19 Visualización de la Guía electrónica de programas (EPG).
- 20 Vuelve al menú anterior
- 21 Salir del menú en pantalla
- 22 Selecciona el modo SRS TruSurround HD.
- 23 Selección del tamaño de la imagen
- 24 Visualización de subtítulos digitales
- 25 Selección de la descripción de audio.

Funciones de teletexto

- 2 Sale del teletexto (según los modelos)
- 7 Selección del modo de teletexto (LIST/FLOF)
- 8 Mostrar el teletexto
- 9 Tamaño del teletexto
- 11 Memorización de teletexto
- 12 Selección de tema de Fastext
- 13 Visualización de teletexto/mezclar información de teletexto y emisión normal
- 16 Página secundaria de teletexto
- 17 P :Página siguiente del teletexto
P :Página anterior del teletexto
- 18 Índice del teletexto
- 20 Teletexto en espera
- 21 Cancelar teletexto

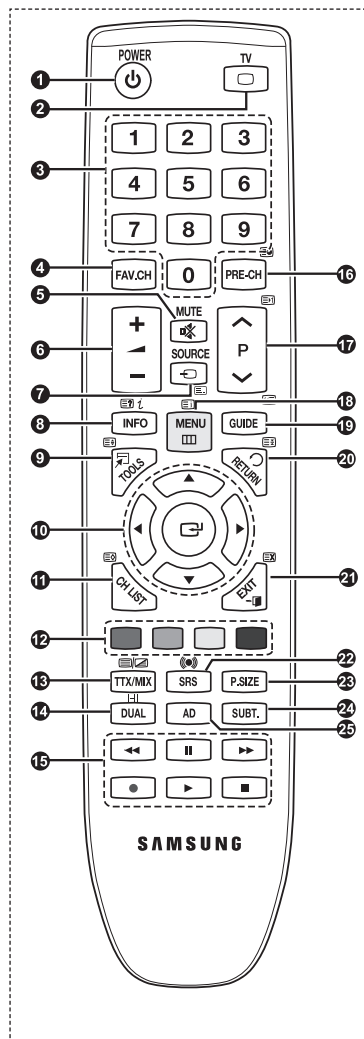

Instalación de las pilas en el mando a distancia



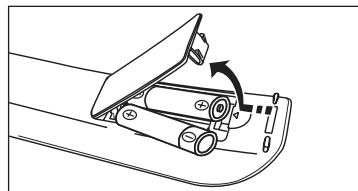

1. Levante la tapa de la parte posterior del mando a distancia, como se muestra en la ilustración.
2. Instale dos pilas de tamaño AAA.
 - Asegúrese de que los extremos "+" y "-" de las pilas concuerden con el diagrama del interior del compartimiento.
3. Cierre la cubierta.
 - Si no va a utilizar el mando a distancia durante mucho tiempo, quite las pilas y guárdelas en un lugar fresco y seco.



- Si el mando a distancia no funciona. Efectúe estas comprobaciones.
1. ¿Está encendido el televisor?
 2. ¿Están intercambiados los polos positivos y negativos de las pilas?
 3. ¿Se han agotado las pilas?
 4. ¿Ha habido un corte de energía o se ha desenchufado el cable?
 5. ¿Hay en las proximidades un fluorescente o un neón?





Encendido y apagado

El cable de alimentación se conecta a la parte trasera del televisor.

1. Enchufe el cable de alimentación en una toma eléctrica adecuada.
 - El indicador del modo de espera se enciende en el equipo.
2. Pulse el botón **POWER**  del equipo.
 - También puede pulsar el botón **POWER**  o el botón **TV** del mando a distancia para encender el televisor.
3. Pulse los botones numéricos (0-9) o de canales arriba/abajo ( / ) del mando a distancia o el botón **▼CH▲** del equipo.
 - Cuando encienda el equipo por primera vez, se le pedirá que elija el idioma en el que quiere que aparezcan los menús.
4. Para apagar el televisor, vuelva a pulsar el botón **POWER** .

Cómo poner el televisor en modo de espera

El aparato puede ponerse en modo de espera para reducir el consumo eléctrico. El modo de espera es muy útil si desea interrumpir la visualización momentáneamente (durante la comida, por ejemplo).

1. Pulse el botón **POWER**  del mando a distancia.
 - La pantalla se apaga y aparece un indicador de modo de espera rojo en el equipo.
2. Para volver a encender el equipo, pulse de nuevo los botones **POWER** , numéricos (0-9), **TV** o de canal arriba/abajo ( / ).
 - No deje el aparato en modo de espera durante períodos largos de tiempo (cuando está de vacaciones, por ejemplo). Lo mejor es desenchufar el aparato de la red eléctrica y de la antena.

Visualización de los menús

1. Con el aparato encendido, pulse el botón **MENU**. En la pantalla aparece el menú principal. En el lado izquierdo del menú hay los iconos: **Imagen, Sonido, Canal, Configuración, Entrada y Aplicación, Asistencia técnica**.
2. Pulse los botones **▲** o **▼** para seleccionar uno de los iconos. Después pulse el botón **ENTER** para acceder al submenú del icono.
3. Pulse el botón **EXIT** para salir.
 Pasado aproximadamente un minuto, los menús de la pantalla desaparecen.

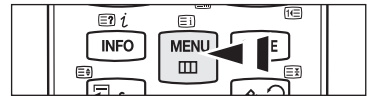

Uso del botón TOOLS

Se puede usar el botón **TOOLS** para seleccionar rápida y fácilmente las funciones que se usan con más frecuencia. El menú **Herramientas** cambia según el modo de entrada externo que se está viendo.

1. Pulse el botón **TOOLS**. Aparece el menú **Herramientas**.
2. Pulse los botones **▲** o **▼** para seleccionar un menú y, a continuación, pulse el botón **ENTER**.
3. Pulse los botones **▲/▼/◀/▶/ENTER** para ver, cambiar o usar las opciones seleccionadas. Para ver una descripción más detallada de cada función, consulte la página correspondiente.



- Anynet+ (HDMI-CEC): Consulte la página 29
- Modo imagen: Consulte la página 17
- Modo de sonido: Consulte la página 21
- Temp.desc.: Consulte la página 25
- Ahorro energía: Consulte la página 24
- Añadir a Favoritos (o Borrar de Favoritos), Consulte la página 15
- Ajuste automático, Consulte la página 19

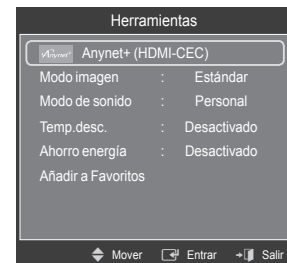

Visualización de la pantalla

La pantalla identifica el canal actual y el estado de algunos ajustes de audio-vídeo.

- Pulse el botón **INFO** para ver la información.

Pulse el botón **INFO** del mando a distancia. El televisor mostrará el canal, el tipo de sonido y el estado de ciertos ajustes de imagen y sonido.

- **▲, ▼**: Puede ver otra información del canal. Si desea ir al canal actualmente seleccionado, pulse el botón **ENTER**.
 - **◀, ▶**: Puede ver la información de programas del canal actual.
- Pulse el botón **INFO** otra vez o espere unos 10 segundos; la información desaparecerá automáticamente.

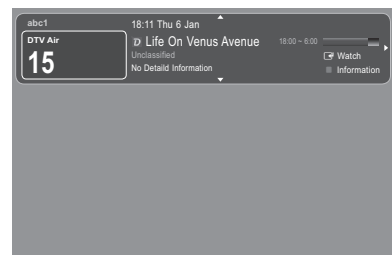
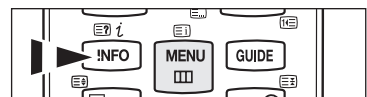

Función Plug & Play

Cuando el televisor se enciende por primera vez, los valores se inician correlativamente de forma automática.

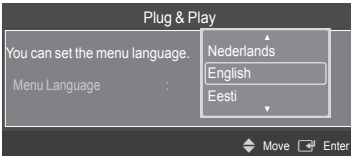
- ☑ El salvapantallas se activa si durante más de 1 minuto no hay ninguna entrada desde el teclado del mando a distancia mientras Plug & Play está en ejecución.
 - ☑ El salvapantallas se activa si durante más de 15 minutos no se detecta ninguna señal de funcionamiento.
1. Pulse el botón **POWER** en el mando a distancia. **You can set the menu language.** Puede configurar el idioma de los menús. Seleccione el idioma correspondiente pulsando los botones ▲ o ▼. Pulse el botón **ENTER** para confirmar la elección.
 2. Pulse los botones ◀ o ▶ para seleccionar **Demo tienda** o **Uso doméstico**, a continuación pulse el botón **ENTER**.
 - ☑ Es recomendable configurar el televisor en el modo **Uso doméstico** para obtener la mejor imagen en un entorno doméstico.
 - ☑ **Demo tienda** sólo es necesario en los entornos comerciales.
 - ☑ Si la unidad accidentalmente se configura en el modo **Demo tienda** y se desea volver a **Uso doméstico** (estándar): Pulse el botón del volumen del televisor. Cuando se muestra la OSD del volumen, mantenga pulsado el botón **MENU** del televisor durante 5 segundos.
 3. Pulse el botón **ENTER**. Seleccione el país pulsando los botones ▲ o ▼. Pulse el botón **ENTER** para confirmar la elección.
 4. Pulse los botones ▲ o ▼ para memorizar los canales de la conexión seleccionada y pulse el botón **ENTER**.
 - **Aérea:** Señal de antena aérea.
 - **Cable:** Señal de antena del cable.
 5. Pulse los botones ▲ o ▼ para seleccionar la fuente de canal que desea memorizar. Pulse el botón **ENTER** para seleccionar **Empezar**.
 - **Digital y Analógico:** Canales digitales y analógicos.
 - **Digital:** Canales digitales.
 - **Analógico:** Canales analógicos.
 - ☑ Para ver una descripción más detallada sobre cómo seleccionar el modo Cable, consulte la página 12.
 - ☑ La búsqueda de canales se iniciará y terminará automáticamente.
 - ☑ Pulse el botón **ENTER** en cualquier momento para interrumpir el proceso de memorización.
 - ☑ Una vez memorizados todos los canales disponibles, se muestra el mensaje **Configurar el modo del reloj**.
 6. Pulse el botón **ENTER**. Pulse los botones ▲ o ▼ para seleccionar **Auto** y, a continuación, pulse el botón **ENTER**.
 - ☑ Si se selecciona **Manual**, se muestra **Configura la fecha y la hora actuales**. (consulte la página 25)
 - ☑ Si ha recibido una señal digital, se ajustará la hora automáticamente. En caso negativo, consulte la página 25 para ajustar el reloj.
 7. Se muestran unas breves instrucciones en **Cómo obtener el mejor rendimiento del nuevo HDTV** Pulse el botón **ENTER**.
 - ☑ Este menú está disponible en **Guía de conexión HD** en el menú **Asistencia técnica**.
 8. Aparecerá el mensaje **TV**. Cuando termine, pulse el botón **ENTER**.

Si desea reiniciar esta función...

1. Pulse el botón **MENU** para ver el menú. Pulse los botones ▲ o ▼ para seleccionar **Configuración**, a continuación, pulse el botón **ENTER**.
2. Pulse el botón **ENTER** de nuevo para seleccionar **Plug & Play**.
3. Escriba su código PIN de 4 dígitos. El código PIN predeterminado para un televisor nuevo es '0-0-0-0'.
 - ☑ Si desea cambiar el número PIN, consulte la página 23.
 - ☑ La función **Plug & Play** está disponible sólo en el modo **TV**.

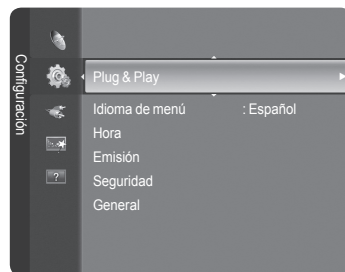

Control de los canales

Memorización de canales

País

- **Canal analógico:** Se puede cambiar el país de los canales analógicos.
- **Canal digital:** Se puede cambiar el país de los canales digitales.
- Aparece la pantalla para la introducción del número PIN. Escriba su código PIN de 4 dígitos.

Guardado automático

Busca todos los canales de las emisoras activas (la disponibilidad depende del país) y los memoriza en el televisor.

Puede memorizar los canales de la conexión seleccionada.

- **Aérea:** Señal de antena aérea
- **Cable:** Señal de antena del cable.
- Al seleccionar ICable ,
 - **Modo Búsqueda:** Muestra el modo de búsqueda. (**Rápida**)
 - **ID red:** Muestra el código de identificación de la red.
 - **Frecuencia:** Muestra la frecuencia del canal.
 - **Modulación:** Muestra los valores de modulación disponibles.
 - **Velocidad símbolos:** Muestra las velocidades de símbolo disponibles.
 - **Modo Búsqueda:** Muestra el modo de búsqueda. (**Completa, Red**)
 - **Frecuencia de inicio:** Muestra los valores de la frecuencia de inicio.
 - **Frecuencia de parada:** Muestra los valores de la frecuencia de parada.
 - **Modulación:** Muestra los valores de modulación disponibles.
 - **Velocidad de símbolo:** Muestra las velocidades de símbolo disponibles.

Puede guardar la fuente del canal

- **Digital y Analógico:** Canales digitales y analógicos.
- **Digital:** Canales digitales.
- **Analógico:** Canales analógicos.
- Si desea detener **Guardado automático**, pulse el botón **ENTER** .
- Aparece el mensaje **¿Detener guardado automático?**.
- Pulse los botones **◀** o **▶** para seleccionar **"Sí"** y, a continuación, pulse el botón **ENTER** .
- Si el canal está bloqueado con la función **Sagoridad niños** aparece la ventana para la introducción del código PIN.

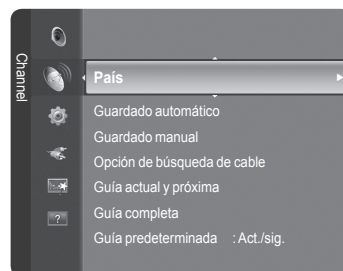

Continúa...

❑ Guardado manual

Busca un canal manualmente y lo memoriza en el televisor.

■ Canal digital (Digital)

Almacenamiento manual de canales digitales.

☑ Canal digital sólo está disponible en el modo de DTV.

- **Frecuencia:** Establezca la frecuencia con los botones numéricos.
- **Modulación:** Establezca la modulación con los botones ▲ o ▼.
- **Symbol Rate:** Establezca la velocidad de símbolos con los botones numéricos.

☑ Una vez finalizada, la lista de canales se actualiza automáticamente.

■ Canal analógico

Almacenamiento manual de canales analógicos.

- **Programa** (número de programa que asignar a un canal): Establezca el número del programa con los botones ▲, ▼ o numéricos (0~9).
- **Sistema de color** → **Automático / PAL / SECAM / NTSC4.43**: Establezca el sistema del color con los botones ▲ o ▼.
- **Sistema de sonido** → **BG / L / I / DK**: Establezca el sistema del sonido con los botones ▲ o ▼.
- **Canal** (si conoce el número de canal que desea guardar): Pulse los botones ▲ o ▼ para seleccionar **C** (canal aéreo) o **S** (canal por cable). Pulse el botón ► y después ▲, ▼ o numéricos (**0~9**) para seleccionar el número que desee.
 - ☑ También puede seleccionar el número de canal directamente pulsando los botones numéricos (**0~9**).
 - ☑ Si se produce un sonido anormal o no se produce sonido, vuelva a seleccionar el estándar de sonido adecuado.
- **Buscar** (si no conoce los números de los canales): Pulse los botones ▲ o ▼ para iniciar la búsqueda. El sintonizador explora el rango de frecuencia hasta que se recibe en la pantalla el primer canal o el canal que se ha seleccionado.
- **Guardar** (cuando guarde el canal y el número de programa asociado): Establezca **Aceptar** pulsando el botón **ENTER** .
- ☑ Modo de canal
 - **C** (Modo de canal aéreo): Puede seleccionar un canal introduciendo el número asignado a cada emisora aérea de este modo.
 - **S** (Modo de canal por cable): Puede seleccionar un canal introduciendo el número asignado a cada canal por cable en este modo.

❑ Opción de Búsqueda de Cable (Cable)

Puede establecer opciones adicionales, como la frecuencia y la velocidad de símbolo, para la búsqueda de la red por cable. (Dependiendo del país)

- **Frecuencia (Inicio~Parada):** Muestra la frecuencia del canal.
- **Modulación:** Muestra los valores de modulación disponibles.
- **Velocidad de símbolo:** Muestra las velocidades de símbolo disponibles.

☑ Establezca la **Frecuencia (Inicio~Parada)** y la **Velocidad símbolos** con los botones numéricos (**0~9**).

❑ Guía actual y próxima / Guía completa

La información de la Guía electrónica de programas (EPG) la proporcionan las emisoras. Las entradas de los programas pueden aparecer vacías u obsoletas, según la información proporcionada por un canal determinado. La pantalla se actualiza dinámicamente tan pronto como la información está disponible.

- **Guía actual y próxima** : Se muestra la información del programa actual y siguiente de los seis canales señalados en la columna izquierda.
- **Guía completa**: Se muestra la información de los programas ordenados por hora en segmentos de dos horas. Se muestra la información de uno horas de programa que se puede desplazar adelante o atrás en el tiempo.

Continúa...

☐ Guía predeterminada

- **Act./sig. / Guía completa:** Puede decidir que se muestre **Act./sig.** o **Guía completa** cuando se pulsa el botón **GUIDE** del mando a distancia.

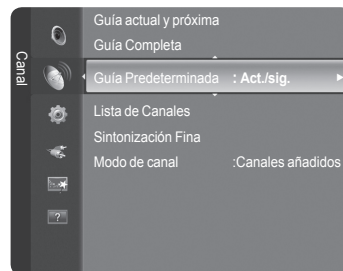

- ☑ También puede ver el menú de la guía pulsando el botón **GUIDE**.

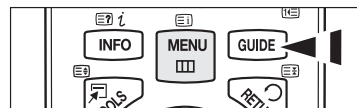

Uso de Guía actual y próxima / Guía completa

Guía actual y próxima		
900 ftn	DTV Cable 900 ftn Freshmen On Campus 2:00 - 2:30 No Detailed Information	2:10 Tue 1 Jun
	Actual	Siguiente
900 ftn	Freshmen O. Street Hygn.	No Information
901 ftn	ITV Play Mint Extra	No Information
902 ftn	Kerrang! Loaded	No Information
903 ftn	Kiss Fresh 40 with Dynamite MC	Kisstory
903 ftn	onward The Disability	No Information
903 ftn	Smash Hit! Smash Hit! Sunday	

Guía completa		
900 ftn	DTV Cable 900 ftn Freshmen On Campus 2:00 - 2:30 No Detailed Information	2:10 Tue 1 Jun
	Today	2:00 - 3:00
900 ftn	Freshmen O. Street Hygn.	No Information
901 ftn	ITV Play Mint Extra	No Information
902 ftn	Kerrang! Loaded	No Information
903 ftn	Kiss Fresh 40 with Dynamite MC	Kisstory
903 ftn	onward The Disability	No Information
903 ftn	Smash Hit! Smash Hit! Sunday	

	<p>Seleccionar un programa pulsando los botones ▲/▼/◀/▶.</p> <p>Si el programa siguiente está seleccionado, se concreta con un icono de reloj. Si se vuelve a pulsar el botón ENTER, pulse los botones ▲/▼/◀/▶ para seleccionar Cancelar programaciones; la programación se cancela y el icono del reloj desaparece.</p> <p>Para conocer los detalles de la programación de los programas, consulte la sección correspondiente.</p>
RED	Intercambiar entre Act./sig. o Guía completa .
GREEN	Guía Completa: Desplazarse rápidamente hacia atrás (-24 horas).
YELLOW	Guía Completa: Desplazarse rápidamente hacia adelante (+24 horas).
BLUE	Salir de la guía.
INFO	Botón INFO para obtener información detallada. En la información detallada se incluye el número del canal, la hora de ejecución, la barra de estado, el nivel del control paterno, la información de calidad del vídeo (HD/SD), los modos de sonido, subtítulos o teletexto, los idiomas de los subtítulos o del teletexto y un resumen breve del programa seleccionado. "..." se muestra si el resumen es largo.

☐ Lista de canales

Para obtener una descripción detallada sobre el uso de **Lista de canales**, consulte las páginas 15~16.

☐ Modo de canal

Cuando se pulsa el botón **P** ▲ / ▼ se cambian los canales en la lista de canales seleccionados.

- **Canales añadidos:** Los canales se cambian en la lista de canales memorizados.
- **Canales favoritos:** Los canales se cambian en la lista de canales favoritos.

☐ Sintonización fina (sólo canales analógicos)

Si la recepción es clara, no tiene que realizar la sintonización precisa del canal, ya que esta operación se hace de forma automática durante la búsqueda y la memorización. Si la señal es débil o está distorsionada, puede que deba realizar la sintonización precisa del canal de forma manual.

- ☑ Los canales que se han ajustado con sintonización fina se marcan con un asterisco "*" a la derecha del número de canal en la banda del canal.
- ☑ Si no almacena en la memoria el canal que ha ajustado con la sintonización fina, los ajustes no se guardan.
- ☑ Para reiniciar la sintonía fina, seleccione **Restablecer** pulsando los botones ▼ y pulse el botón **ENTER**.

Gestión de los canales



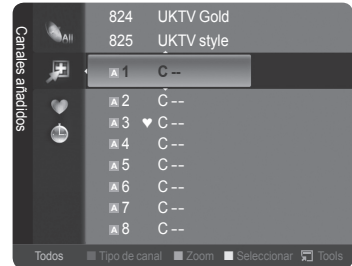
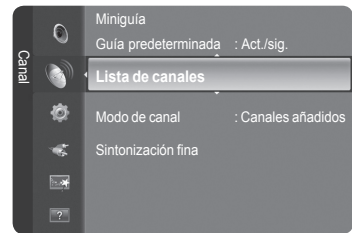

Con este menú puede agregar y borrar los canales o configurarlos como favoritos y usar la guía de programas de las emisoras digitales.

- Selecciona un canal en la pantalla **Todos los canales**, **Canales añadidos**, **Favoritos** o **Programado** pulsando los botones ▲ o ▼ y el botón ENTER .
- **Todos los canales**: Muestra todos los canales disponibles actualmente.
- **Canales añadidos**: Muestra todos los canales añadidos.
- **Favoritos**: Muestra todos los canales favoritos.
- **Programado**: Muestra todos los programas actualmente reservados.

- Uso de los botones de colores en la lista de canales
 - **Rojo** (Channel Type): Cambiar entre **TV**, **Radio**, **Datos** / **Otr** y **Todos**.
 - **Verde** (Zoom): Amplía o disminuye el número del canal.
 - **Amarillo** (Select): Selecciona varias listas de canales.
 - **TOOLS** (Option): Muestra los menús **Borrar** (o **Añadir**), **Añadir a Favoritos** (o **Borrar de Favoritos**), **Visualiz. con temporiz.**, **Modificac. número canal**, **Modificac. número canal**, **Ordenar**, **Bloquear** (o **Desbloquear**), **Seleccionar todos**(o **Deseleccionar todo**) o **Guardado automático**. (Los menús de las opciones pueden cambiar, dependiendo de la situación.)



- Iconos de la pantalla de estado del canal

	Canal analógico.	<input checked="" type="checkbox"/>	Canal seleccionado al pulsar el botón amarillo.
	Canal configurado como favorito.		Programa que se está emitiendo.
	Canal bloqueado.		Programa reservado.

- Pulse el botón **CH LIST** del mando a distancia para mostrar las listas de canales.



Menús de herramientas de los canales (en All Channels / Canales añadidos / Favourites)

- Pulse el botón **TOOLS** para usar el menú de Herramientas.
- Los elementos del menú de opciones pueden variar según el estado del canal.

■ Añadir / Borrar

Puede suprimir o añadir un canal para que se muestren los canales que desee.

- Todos los canales borrados se mostrarán en el menú **Todos los canales**.
- Un canal de color gris quiere decir que se ha suprimido.
- El menú **Añadir** sólo aparece con los canales borrados.
- También puede borrar un canal en los menús **Canales añadidos** o **Favoritos** de la misma manera.



■ Añadir a Favoritos / Delete to Favourite

Puede configurar como favoritos los canales que vea con más frecuencia.

- Pulse el botón **TOOLS** para ver el menú **Tools (Herramientas)**. También puede establecer los canales favoritos seleccionando **Tools (Herramientas)** → **Añadir a Favoritos** (o **Borrar de Favoritos**).

- Se mostrará el símbolo "♥" y el canal se configurará como favorito.
- Todos los canales seleccionados se mostrarán en el menú **Favoritos**.
- Si desea seleccionar los canales favoritos que ha configurado, pulse el botón **FAV.CH** del mando a distancia.

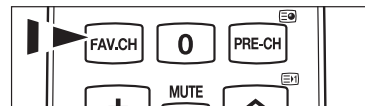

■ Visualiz. con temporiz.

Si reserva un programa que desea ver, el canal se cambia automáticamente al canal reservado en la lista de canales aunque esté viendo otro canal. Para reservar un canal primero debe configurar la hora actual. (Consulte la página 25.)

- Sólo se pueden reservar los canales memorizados.
- Puede ajustar el canal, el mes, el día, el año, la hora y el minuto directamente pulsando los botones numéricos del mando a distancia.
- La reserva de un programa se muestra en el menú **Programme med**.
- Guía de programas digitales y reserva de visualización**
Si se ha seleccionado un canal digital y se pulsa el botón ► aparece la guía de programas del canal. Se puede reservar un programa mediante el procedimiento descrito anteriormente.

- **Modificac. nombre canal** (sólo canales analógicos)
Los canales se pueden etiquetar con el propósito de que cuando éstos se seleccionan se pueda ver su nombre.
 - ☑ Los nombres de los canales digitales se asignan automáticamente y no se pueden etiquetar.
- **Modificac. número canal** (sólo canales digitales)
También puede editar el número del canal pulsando los botones numéricos del mando a distancia.
- **Ordenar** (sólo canales analógicos)
Esta operación permite cambiar los números de programa de los canales memorizados. Puede que sea necesario realizarla después de la memorización automática.
- **Bloquear / Desbloquear**
Se puede bloquear un canal para que no se pueda seleccionar ni visualizar. Está función está disponible sólo cuando **Sagoridad niños** está configurado como **Activado**. (consulte la página 23)
 - ☑ Aparece la pantalla para la introducción del número PIN. Escriba su código PIN de 4 dígitos.
 - ☑ El código PIN predeterminado para un televisor nuevo es "0-0-0-0". Se puede cambiar el PIN seleccionando **Cambiar PIN** en el menú.
 - ☑ Se muestra el símbolo "🔒" y el canal queda bloqueado.
- **Seleccionar todos / Deseleccionar todo**
 - **Seleccionar todos:** Puede seleccionar todos los canales de la lista.
 - **Deseleccionar todo:** Puede desmarcar todos los canales seleccionados de la lista de canales.
 - ☑ Puede realizar las funciones de añadir, borrar, añadir a favoritos, borrar de favoritos, bloquear o desbloquear con varios canales al mismo tiempo. Seleccione los canales que desee y pulse el botón amarillo para configurar los canales seleccionados al mismo tiempo.
 - ☑ La marca ✓ aparece a la izquierda de los canales seleccionados.
 - ☑ Sólo se puede seleccionar **Deseleccionar todo** si el canal está seleccionado.
- **Guardado automático**
 - ☑ Si desea más detalles sobre las opciones de configuración, consulte la página 12.
 - ☑ Si el canal está bloqueado con la función **Sagoridad niños**, aparece la ventana para la introducción del código PIN.

☐ **Menú de opciones de la lista de canales (en Programme med)**

Se puede ver, cambiar o borrar una reserva.

- ☑ Pulse el botón **TOOLS** para usar el menú de opciones.
 - **Cambiar información:** Selecciónelo para cambiar la reserva de visualización.
 - **Cancelar programaciones:** Selecciónelo para cancelar la reserva de visualización.
 - **Información:** Selecciónelo para ver una reserva de visualización. (También se puede cambiar la información de reserva.)
 - **Seleccionar todos:** Seleccionar todos los programas reservados.

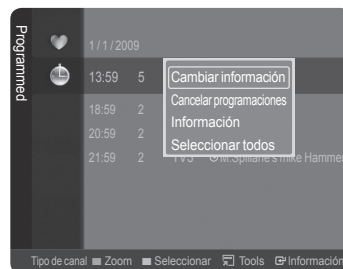

Control de la imagen

Cambio y restauración de la configuración de la imagen

❑ Modo

Puede seleccionar el tipo de imagen que mejor cumpla sus requisitos de visualización.

- **Dinámico:** Selecciona una imagen de alta definición para entornos muy iluminados.
- **Estándar:** Selecciona la mejor visualización de la imagen para entornos normales.
- **Película:** Selecciona una visualización de imagen confortable en entornos oscuros.

🔧 Pulse el botón **TOOLS** para usar el menú **Herramientas**.
También se puede configurar el modo de la imagen seleccionando **Herramientas** → **Modo imagen**.

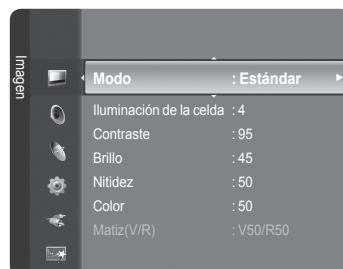

❑ Iluminación de la celda / Contraste / Brillo / Nitidez / Color / Matiz (V/R)

El televisor tiene varias opciones de configuración que permiten controlar la calidad de la imagen.

- **Cell Light (Luz de la celda):** Ajusta el brillo de los píxeles.
 - **Contraste:** Ajusta el nivel de contraste.
 - **Brillo:** Ajusta el nivel de brillo.
 - **Nitidez:** Ajusta el nivel de nitidez.
 - **Color:** Ajusta la saturación del color de la imagen mediante la barra de la pantalla.
 - **Matiz (V/R):** Cuanto más cerca de Rojo 100, más saturado está el color rojo.
- Seleccione el modo de imagen que desee ajustar en primer lugar. Los valores ajustados se guardan para cada modo de imagen.
- Cuando se cambian **Ilmin.celda**, **Contraste**, **Brillo**, **Nitidez**, **Color** o **Matiz (V/R)**, la presentación en pantalla OSD se ajusta consecuentemente.
- En los modos TV, Ext., AV, S-Video del sistema PAL, no se puede usar la función Matiz.
- En el modo **PC**, sólo se pueden realizar cambios en las opciones **Ilmin.celda**, **Contraste** y **Brillo**.
- La configuración de cada dispositivo externo conectado a una entrada del televisor se puede ajustar y guardar.
- La energía consumida durante el uso se puede reducir significativamente si se disminuye el nivel del brillo de la imagen, ya que así se reduce el costo total de funcionamiento.

❑ Configuración Avanzada

Los nuevos televisores Samsung permiten una configuración más precisa de la imagen que los modelos anteriores. Consulte más adelante cómo realizar una configuración detallada.

- Configuración Avanzada** está disponible en los modos **Estándar** o **Película**.
- En el modo **PC**, sólo se pueden cambiar **Gamma** y **Balance de blanco** entre los elementos de **Configuración Avanzada**.

- **Tono del negro** → **Desactivado / Oscuro / Más oscuro / El más oscuro**
Se puede seleccionar el nivel de negro en la pantalla para ajustar la profundidad de ésta.

- **Contraste dinám.** → **Desactivado / Bajo / Medio / Alto**
Se puede ajustar el contraste de la pantalla para conseguir un contraste óptimo.

- **Gamma**
Se puede ajustar la intensidad de los colores primarios (rojo, verde y azul).

- **Gama de colores**
La gama de colores es una matriz compuesta por los colores rojo, verde y azul. Seleccione su gama favorita de color y disfrute de unos colores auténticamente naturales.

- **Automático:** Configura automáticamente la gama de color de acuerdo con la fuente del vídeo de entrada.
- **Original:** Configura la gama de color más amplia que la de la fuente del vídeo de entrada.

- **Balance de blanco**
Se puede ajustar la temperatura del color para conseguir colores más naturales.
- **Rojo - / Verde - / Azul - / Rojo + / Verde + / Azul +:** Al cambiar el valor de ajuste se actualizará la pantalla ajustada.
- **Restablecer:** Restablece el balance de blancos predeterminado..

- **Tono piel**
Permite acentuar el tono rosado piel de las imágenes.
 Al cambiar el valor de ajuste se actualizará la pantalla ajustada.

- **Mejora del borde** → **Desactivado / Activado**
Permite acentuar los bordes de los objetos en las imágenes.

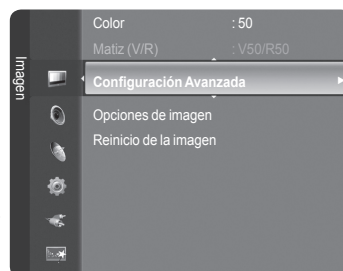

❑ Opciones de imagen

- ☑ En el modo **PC** sólo se pueden hacer cambios en los elementos **Tono de color**, **Tamaño** y **Protección pantalla inactiva** del menú **Opciones de imagen**.

■ Tono de color → Frío / Normal / Cálido1 / Cálido2

Puede seleccionar el tono de color que le resulte más cómodo para la vista.

- ☑ Los parámetros ajustados se almacenan de acuerdo con el modo **Imagen** seleccionado.

- ☑ **Cálido1** o **Cálido2** sólo están disponibles cuando el modo de imagen está configurado en **Película**.

■ Tamaño

Puede seleccionar el tamaño de imagen que mejor se adapte a sus requisitos de visualización.

- **Ancho automático**: Ajusta la imagen en formato de ancho automático.
- **16:9**: Configura la imagen en una relación de aspecto 16:9.
- **Zoom ancho**: Seleccione este menú para ver imágenes 4:3 en un televisor con una relación 16:9 alargando la imagen 4:3 verticalmente.
- **Zoom**: Alarga verticalmente la relación de aspecto 16:9.
- **4:3**: Configura la imagen en una relación de aspecto 4:3.
- **Ajuste en pantalla**: Muestra la señal HD nativa completa que no se puede ver en un televisor normal.
 - ☑ Las opciones de tamaño de la imagen pueden variar según la fuente de entrada.
 - ☑ Las opciones disponibles pueden diferir, según el modelo seleccionado.
 - ☑ En el modo **PC**, sólo se pueden ajustar los modos **16:9** y **4:3**.
 - ☑ La configuración de cada dispositivo externo conectado a una entrada del televisor se puede ajustar y guardar.
 - ☑ Puede producirse una retención temporal de imagen cuando se ve una imagen estática durante más de dos horas.
 - ☑ **Zoom ancho**: Pulse el botón ► para seleccionar **Posición**, a continuación, pulse el botón **ENTER** . Pulse los botones ▲ o ▼ para desplazar la pantalla hacia arriba o hacia abajo. Pulse el botón **ENTER** .
 - ☑ **Zoom**: Pulse el botón ► para seleccionar **Posición**, a continuación pulse el botón **ENTER** . Pulse los botones ▲ o ▼ para desplazar la imagen hacia arriba o hacia abajo. Pulse el botón **ENTER** . Pulse el botón ► para seleccionar **Tamaño**, a continuación, pulse el botón **ENTER** . Utilice los botones ▲ o ▼ para ampliar o reducir el tamaño de la imagen en dirección vertical. Pulse el botón **ENTER** .
 - ☑ Después de seleccionar **Ajuste Pantalla** en los modos **HDMI** (1080i/1080p) o **Componente** (1080i/1080p): Seleccione **Posición** con los botones ◀ o ▶. Use los botones ▲, ▼, ◀ o ▶ para mover la imagen.
 - ☑ **Rest.:** Pulse los botones ◀ o ▶ para seleccionar **Restablecer**, a continuación pulse el botón **ENTER** . Puede inicializar la configuración.
 - ☑ Si se usa la función **Ajuste Pantalla** con la entrada HDMI 720p, en los laterales superior, inferior, derecho e izquierdo de la pantalla se cortará una línea como en la función de sobreexploración.
 - ☑ Puede seleccionar estas opciones pulsando el botón **P.SIZE** del mando a distancia.

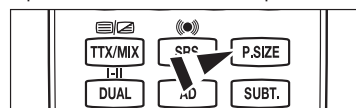
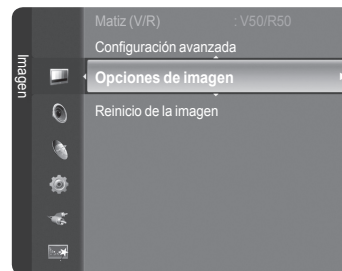

■ Modo Pantalla

Cuando se configura el tamaño de la imagen como **Ancho automático** en un televisor panorámico 16:9, se puede determinar el tamaño de la imagen para ver una imagen en pantalla panorámica 4:3 WSS o ninguna. Cada país europeo exige un tamaño de imagen diferente de modo que esta función está concebida con la intención de que los usuarios la seleccionen.

- **16:9**: Configura la imagen en una relación de aspecto 16:9.
- **Zoom ancho**: Seleccione este menú para ver imágenes 4:3 en un televisor con una relación 16:9 alargando la imagen 4:3 verticalmente.
- **Zoom**: Alarga verticalmente la relación de aspecto 16:9.
- **4:3**: Selecciona el modo de pantalla como 4:3.
 - ☑ Esta función está disponible en el modo **Ancho automático**.
 - ☑ Esta función no está disponible en los modos **PC**, **Componente** o **HDMI**.

■ Digital NR → Desactivado / Bajo / Medio / Alto / Automático

Si la señal de emisión que recibe el televisor es débil, puede activarse la función Digital Noise Reduction para reducir la estática y las imágenes superpuestas que pueden aparecer en la pantalla.

- ☑ Cuando la señal sea débil, seleccione alguna de las otras opciones hasta que se vea una imagen de mejor calidad.

■ N.neg HDMI → Normal / Bajo

Se puede seleccionar directamente el nivel de negro en la pantalla para ajustar la profundidad de ésta.

- ☑ Esta función sólo está activa cuando se conecta la entrada externa a HDMI (señales RGB).

■ Modo de película

Puede optimizar el modo de imagen para ver películas.

- **Desactivado**: Se aplica el procesamiento básico de imágenes de vídeo y de no detección automática para programas de películas.
- **Auto**: Ajusta automáticamente para obtener la mejor calidad de imagen entre programas de películas y vídeo.

Continúa...

■ **Protección de pantalla**

Configura las opciones de la protección de pantalla inactiva para impedir que los píxeles se quemen o para reducir este riesgo. Cuando una imagen permanece en una posición demasiado tiempo puede causar una quemadura permanente en la pantalla.

- **Cambio píxel:** Esta pantalla está equipada con tecnología de prevención para reducir la posibilidad de que se queme. Esta tecnología permite definir el movimiento de la imagen arriba o abajo (vertical) y de lado a lado (horizontal). El ajuste del tiempo permite programar intervalos temporales entre los movimientos de la imagen en minutos.

- Seleccione **Cambio píxel** en On pulsando los botones ▲ o ▼ y ENTER.
- Seleccione la opción necesaria pulsando los botones ▲ o ▼ y, a continuación, pulse el botón ENTER.
- Opciones disponibles: **Horiz., verticales, Hora.**
- Condición óptima para cambio de píxel

	Elemento	TV/Ext/AV/Componente/HDMI/PC
Horiz	0~4	2
verticales	0~4	2
Hora (minutos)	1~4 min	3 min

- El valor Pixel Shift puede variar según el tamaño (pulgadas) del monitor y el modo.
- Esta función no está disponible en el modo **Ajuste pantalla.**

- **Desplazamiento:** Esta función ayuda a suprimir los restos de imágenes en la pantalla moviendo todos los píxeles de la PDP de acuerdo con un patrón. Utilice esta función si hay restos de imágenes o símbolos en la pantalla, especialmente después de haber mostrado una imagen fija en la pantalla durante un largo tiempo.
- **Lateral gris:** Cuando se ve la televisión con una relación de pantalla de 4:3, ésta se puede proteger de un posible daño si se ajusta el balance de blanco en ambos extremos, el izquierdo y el derecho.
 - **Oscuro:** Cuando se establece una relación de pantalla de 4:3, con esta opción se oscurecen ambos extremos, el izquierdo y el derecho.
 - **Claro:** Cuando se establece una relación de pantalla de 4:3, con esta opción se aclaran ambos extremos, el izquierdo y el derecho.

Reinicio de la imagen → Restablecer modo imagen / Cancelar

Restablece todos los ajustes predeterminados.

- Seleccione un modo de imagen que desee restaurar. La restauración se realiza en cada modo de imagen.

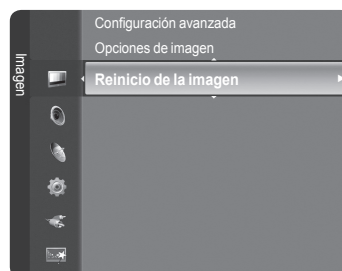

Ajuste del televisor con el ordenador

- Preselección: Pulse el botón **SOURCE** para seleccionar el modo **PC**.

Ajuste automático

Esta función permite que la pantalla de PC del equipo se ajuste automáticamente a la señal de vídeo del PC. Los valores fino, grueso y posición se ajustan automáticamente.

- Esta función no se puede utilizar en modo DVI-HDMI.

Pulse el botón **TOOLS** para usar el menú **Herramientas**. También se puede configurar esta opción seleccionando **Herramientas → Ajuste automático**.

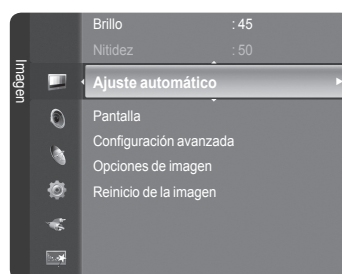

Pantalla

■ **Grueso**

Ajusta la frecuencia si hay distorsiones verticales en la pantalla.

■ **Fino**

Ajusta la pantalla para que sea más clara.

■ **Posición de PC**

Ajuste la posición de la pantalla del PC si no se acopla a la pantalla del TV. Pulse los botones ▲ o ▼ para ajustar la posición vertical. Pulse los botones ◀ o ▶ para ajustar la posición horizontal.

■ **Restablecer imagen**

Puede recuperar todos los ajustes de imagen predeterminados de fábrica.

Pantalla de PC

❑ Configuración del software del PC (basado en Windows XP)

A continuación se muestra la configuración de visualización de Windows para un ordenador típico. Probablemente la pantalla real de su PC sea distinta, según la versión concreta de Windows y de la tarjeta de vídeo que tenga. Aunque las pantallas reales sean diferentes, la información de configuración básica que se aplica en casi todos los casos es la misma. (En caso contrario, póngase en contacto con el fabricante del ordenador o con el distribuidor de Samsung.)

1. Primero, haga clic en 'Panel de control' en el menú Inicio de Windows.
2. Cuando aparezca la ventana del panel de control, haga clic en 'Apariencia y temas' y aparecerá un cuadro de diálogo.
3. Cuando aparezca la ventana del panel de control, haga clic en 'Pantalla' y aparecerá un cuadro de diálogo.
4. Seleccione la ficha 'Configuración' en el cuadro de diálogo.

Configuración correcta del tamaño (resolución)

Óptimo: PS50B530 1920 x 1080 píxeles

Si existe una opción de frecuencia vertical en el cuadro de diálogo de configuración de la pantalla, el valor correcto es '60' o '60 Hz'. En caso contrario, haga clic en 'Aceptar' y salga del cuadro de diálogo.

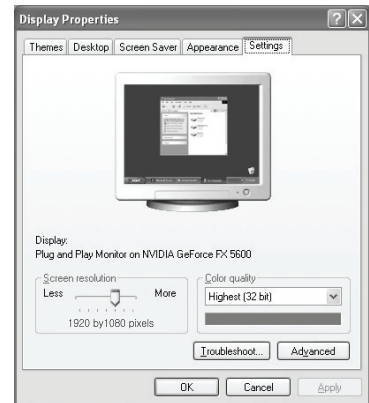

❑ Modos de visualización

Tanto la posición en la pantalla como el tamaño varían dependiendo del tipo de monitor del PC y de su resolución. Se recomiendan las resoluciones de la tabla.

■ Entrada D-Sub y HDMI/DVI

Mode	Resolution	Horizontal Frequency (kHz)	Vertical Frequency (Hz)	Pixel Clock Frequency (MHz)	Sync Polarity (H/V)
IBM	640 x 350	31.469	70.086	25.175	+ / -
	720 x 400	31.469	70.087	28.322	- / +
MAC	640 x 480	35.000	66.667	30.240	- / -
	832 x 624	49.726	74.551	74.524	- / -
	1152 x 870	68.681	75.062	100.000	- / +
VESA CVT	720 x 576	35.910	59.950	32.750	- / +
	1152 x 864	53.783	59.959	81.750	- / +
	1280 x 720	44.772	59.855	74.500	- / +
	1280 x 720	56.456	74.777	95.750	- / +
	1280 x 960	75.231	74.857	130.000	- / +
VESA DMT	640 x 480	31.469	59.940	25.175	- / -
	640 x 480	37.861	72.809	31.500	- / -
	640 x 480	37.500	75.000	31.500	- / -
	800 x 600	37.879	60.317	40.000	+ / +
	800 x 600	48.077	72.188	50.000	+ / +
	800 x 600	46.875	75.000	49.500	+ / +
	1024 x 768	48.363	60.004	65.000	- / -
	1024 x 768	56.476	70.069	75.000	- / -
	1024 x 768	60.023	75.029	78.750	+ / +
	1152 x 864	67.500	75.000	108.000	+ / +
	1280 x 800	49.702	59.810	83.500	- / +
	1280 x 800	62.795	74.934	106.500	- / +
	1280 x 960	60.000	60.000	108.000	+ / +
	1280 x 1024	63.981	60.020	108.000	+ / +
	1280 x 1024	79.976	75.025	135.000	+ / +
	1360 x 768	47.712	60.015	85.500	+ / +
1440 x 900	55.935	59.887	106.500	- / +	
1440 x 900	70.635	74.984	136.750	- / +	
1680 x 1050	65.290	59.954	146.250	- / +	
VESA GTF	1280 x 720	52.500	70.000	89.040	- / +
	1280 x 1024	74.620	70.000	128.943	- / -
VESA DMT / DTV CEA	1920 x 1080p	67.500	60.000	148.500	+ / +

📄 Cuando se usa un cable de conexión HDMI/DVI, se debe utilizar el terminal **HDMI IN 2(DVI)**.

📄 No se admite el modo entrelazado.

📄 El aparato puede funcionar incorrectamente si se selecciona un formato de vídeo que no sea estándar.

Control del sonido

Cambio del estándar de sonido

Modo → Estándar / Música / Película / Voz Clara / Personal

Se puede seleccionar el tipo de efecto de sonido especial que se va a usar cuando se ve un programa.

- Pulse el botón **TOOLS** para usar el menú **Herramientas**. También se puede configurar el modo de sonido seleccionando **Herramientas** → **Modo de sonido**



Ecualizador

Es posible ajustar los parámetros del sonido según las preferencias personales.

- **Modo:** Se puede seleccionar el modo de sonido que se ajuste mejor a las preferencias personales.
- **Balance:** Ajusta el balance entre los altavoces izquierdo y derecho.
- **100Hz / 300Hz / 1KHz / 2KHz / 10KHz** (ajuste de ancho de banda): Para ajustar el nivel de las diferentes frecuencias de ancho de banda
- **Restablecer:** Restablece todos los ajustes del ecualizador predeterminados.

SRS TruSurround HD → Desactivado / Activado

SRS TruSurround HD es una tecnología combinada de TruSurround y FOCUS, TruBass.

SRS TruSurround HD permite disfrutar de un sonido surround virtual de 5.1 canales en los dos altavoces del televisor. Esta función proporciona no sólo bajos profundos sino que también mejora la resolución de las frecuencias altas.

- Si al reproducir música el sonido del televisor no se oye correctamente, ajuste el ecualizador y **SRS TruSurround HD** (**Desactivado/Activado**).



TruSurround HD, SRS y el símbolo  son marcas registradas de SRS Labs, Inc. La tecnología TruSurround HD está incorporada bajo licencia de SRS Labs, Inc.

- Puede seleccionar estas opciones pulsando el botón **SRS** del mando a distancia.

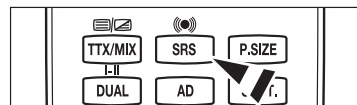

Idioma de audio (Editar nombre de canal)

Se pueden cambiar los valores predeterminados para los idiomas del audio. Muestra la información del idioma para el flujo de entrada.

- Sólo se puede seleccionar uno de los idiomas que ofrece la emisora.

Formato audio → MPEG / Dolby Digital (Editar nombre de canal)

Cuando el sonido se emite desde un altavoz principal y un receptor de audio, se puede originar un sonido de eco debido a las diferencias en la velocidad de decodificación entre el altavoz principal y un receptor de audio. En tales casos, use la función Altavoz de TV (TV Speaker).

- Sólo se puede seleccionar uno de los idiomas que ofrece la emisora.



Fabricado bajo licencia de Dolby Laboratories. Dolby y el símbolo de la doble D son marcas comerciales de Dolby Laboratories.

Descripción de audio (Editar nombre de canal)

Es una función auxiliar de audio que proporciona una pista de audio adicional para personas con problemas de vista. Esta función maneja el flujo de audio de AD (Descripción de audio) cuando se envía desde el emisor con el audio principal. Los usuarios pueden activar o desactivar la descripción de audio y controlar el volumen.

- Puede seleccionar estas opciones pulsando el botón **AD** del mando a distancia.

■ Descripción de audio → Desactivado / Activado

Activa o desactiva la función de descripción del audio.

■ Volumen

Se puede ajustar el volumen de la descripción del audio.

- Volumen** está activo cuando **Descripción de audio** se configura como **Activado**.

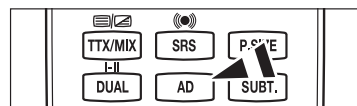

Continúa...

Volumen autom. → **Desactivado / Activado**

Cada emisora tiene sus propias condiciones de señal y resulta incómodo ajustar el volumen cada vez que se cambia de canal. Esta función permite ajustar automáticamente el volumen de un canal disminuyendo la salida de sonido cuando la señal de modulación es alta o aumentando la salida de sonido cuando la señal de modulación es baja.

Altavoz seleccionar → **Altavoz externo / Altavoz de TV**

Si desea usar unos altavoces independientes, cancele el amplificador interno.

- Los botones **-** **+** **MUTE** no funcionan si **Seleccionar Altavoz** está establecido en **Altavoz externo**.
- Si se selecciona **Altavoz externo** en el menú **Seleccionar Altavoz**, se limita la configuración del sonido.

	Altavoces internos del televisor	Salida de audio (óptica, salida I/D) para el sistema de sonido
	TV / Ext. / AV / Component / PC / HDMI	TV / Ext. / AV / Component / PC / HDMI
Altavoz de TV	Salida de altavoces	Salida de sonido
Altavoz externo	Silencio	Salida de sonido
Sin señal del vídeo	Silencio	Silencio

Reinicio del sonido → **Restablecer Todo/Rest. Modo Sonido/Cancelar**

Puede restaurar la configuración del sonido con los valores predeterminados de fábrica.

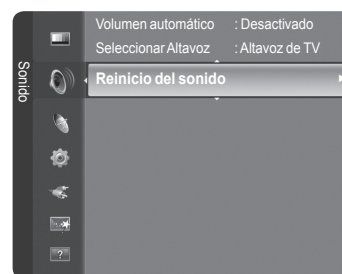

Selección del modo de sonido

Cuando se configura **Dual I-II**, el modo de sonido actual se muestra en la pantalla.

	Tipo de emisión	Indicación en pantalla		
NICAM Estéreo	Emisión normal (Audio estándar)	Mono (Uso normal)		
	Normal + Mono NICAM	NICAM	↔	Mono (Normal)
	NICAM estéreo	NICAM estéreo	↔	Mono (Normal)
	NICAM DUAL-I/II	NICAM Dual-1	→	NICAM Dual-2 → Mono (Normal)
A2 Estéreo	Regular broadcast (Standard audio)	Mono (Normal use)		
	Bilingual or DUAL-I/II	Dual I	↔	Dual II
	Stereo	Stereo	↔	Mono (Monoaural forzado)

- Si la señal de estéreo es débil y el modo cambia de forma automática, cambie a mono.
- Esta función sólo está activa en la señal de sonido estéreo. Está desactivada en el modo de señal monoaural.
- Esta función sólo está disponible en el modo **TV**.
- Puede seleccionar estas opciones pulsando el botón **DUAL** del mando a distancia.

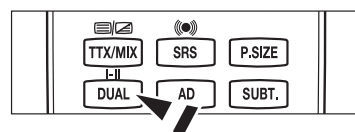

Descripción de las funciones

Configuración del menú de configuración

Idioma de menú

Se puede configurar el idioma de los menús.

Emisión

Subtítulos

Se pueden activar o desactivar los subtítulos. Use este menú para configurar Modo de subtítulo. **Normal** es la opción básica y **Duro de oído** es la opción para personas con problemas de audición.

- **Subtítulos** → **Activado / Desactivado**: Activa o desactiva los subtítulos.
- **Modo** → **Normal / Duro de oído**: Establece el modo de los subtítulos.
- **Idioma de los subtítulos**: Establece el idioma de los subtítulos.

☑ Si el programa que se está viendo no admite la opción **Duro de oído**, automáticamente se activa **Normal** aunque se seleccione **Duro de oído**.

☑ El inglés es el idioma predeterminado cuando en una emisión no está disponible la selección de idiomas.

☑ Puede seleccionar estas opciones pulsando el botón **SUBT.** del mando a distancia.

Texto digital → Inhabilitar / Habilitar

Si el programa se emite con texto digital, esta opción está activada.

☑ **MHEG (Multimedia and Hypermedia Information Coding Experts Group -Grupo de expertos para la codificación de la información hipermedia y multimedia)**

Es una norma internacional para los sistemas de codificación de datos que se utilizan en hipermedia y multimedia. Es un nivel superior al sistema MPEG que incluye hipermedia vinculado a datos, como imágenes fijas, servicios de caracteres, animaciones, gráficos y archivos de vídeo así como datos multimedia. MHEG es una tecnología de interacción de tiempo de ejecución del usuario que se aplica en varios campos, como VOD (vídeo a la carta), ITV (televisión interactiva), EC (comercio electrónico), educación a distancia, teleconferencias, bibliotecas digitales y juegos de red.

Idioma del teletexto

Se puede configurar el idioma del teletexto seleccionando el tipo de idioma.

☑ El inglés es el idioma predeterminado cuando en una emisión no está disponible la selección de idiomas.

Preferencias

- **Idioma principal audio/ Idioma secundario audio/ Idioma princ. subtítulos / Idioma sec. subtítulos / Idioma principal del teletexto / Idioma secundario del teletexto**

Con esta función los usuarios pueden seleccionar uno de los idiomas. El idioma seleccionado aquí se convierte en el predeterminado cuando se selecciona un canal.

Si se cambia la configuración del idioma, las opciones de idioma de los subtítulos, idioma de audio o idioma del teletexto del menú de idioma se cambian automáticamente al idioma seleccionado.

Las opciones de idioma de los subtítulos, idioma de audio e idioma del teletexto, del menú de idioma, muestran una lista de los idiomas admitidos en el canal actual y la selección se resalta. Si cambia la configuración del idioma, ésta sólo es válida en el canal actual. Los cambios de configuración no afectan a las opciones de idioma principal de los subtítulos, idioma principal audio o idioma principal del teletexto del menú de preferencias.

Interfaz común

Instalación de la tarjeta CI

1. Puede adquirir el módulo del CAM de CI por teléfono o en el distribuidor más cercano a su domicilio.

2. Inserte la tarjeta CI en el CAM siguiendo la dirección de la flecha hasta que encaje.

3. Inserte el CAM con la tarjeta CI instalada en la ranura para interfaz común.

☑ Inserte el CAM, siguiendo la dirección de la flecha, hasta el fondo, de modo que quede paralelo a la ranura.

4. Compruebe si se ven imágenes en un canal de señal codificada.

Menú CI

Permite al usuario realizar selecciones en el menú CAM proporcionado. Seleccione el menú CI según el menú de la tarjeta PC.

Info. sobre la aplicación

La interfaz común contiene y muestra información acerca del CAM insertado en la ranura CI.

La información de la aplicación insertada se refiere a la tarjeta CI. La instalación del CAM puede efectuarse con el televisor encendido o apagado.

☑ El módulo CAM no se admite en algunos países o zonas; consulte a su distribuidor local.

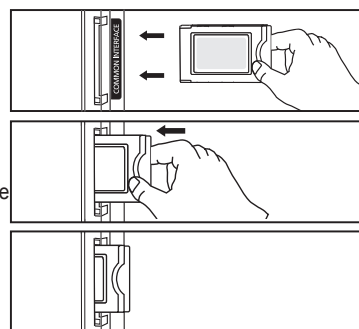
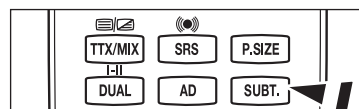

Continúa...

❑ Seguridad

■ Seguridad niños → Desactivado / Activado

Esta función permite bloquear el vídeo y el audio para evitar que los usuarios no autorizados (por ejemplo, los niños) puedan ver programas poco recomendables.

- ☑ Antes de que se muestre la pantalla de configuración, aparece la pantalla para la introducción del código PIN. Escriba su código PIN de 4 dígitos.
- ☑ El código PIN predeterminado para un televisor nuevo es ' 0-0-0-0 '. Se puede cambiar el PIN seleccionando **Cambiar PIN** en el menú.
- ☑ Se pueden bloquear algunos canales en la lista de canales. (consulte la página 15)
- ☑ **Seguridad para niños** sólo está disponible en el modo TV.

■ Bloqueo paterno

Con esta función se puede impedir por medio de un código PIN (número de identificación personal) de 4 dígitos definido por el usuario que personas no autorizadas, como los niños, vean programas inadecuados.

- ☑ Antes de que se muestre la pantalla de configuración, aparece la pantalla para la introducción del código PIN. Escriba su código PIN de 4 dígitos.
- ☑ El código PIN predeterminado para un televisor nuevo es ' 0-0-0-0 '. Se puede cambiar el PIN seleccionando **Cambiar PIN** en el menú.
- ☑ Una vez establecida la clasificación, se muestra el símbolo "🔒".
- ☑ **Perm. todo**: Se pulsa para desbloquear todos los programas de televisión.
- ☑ **Bloq. todo**: Se pulsa para bloquear todos los programas de televisión.

■ Cambiar PIN

- ☑ Se puede cambiar el número ID personal necesario para configurar el televisor.
- ☑ Antes de que se muestre la pantalla de configuración, aparece la pantalla para la introducción del código PIN. Escriba su código PIN de 4 dígitos.
- ☑ El código PIN predeterminado para un televisor nuevo es ' 0-0-0-0 '.
- ☑ Si ha olvidado el código PIN, pulse los botones del mando a distancia en la siguiente secuencia para reiniciar el PIN a '0-0-0-0': Botón de **POWER** (Desactivado), 🔊 **MUTE**, **8**, **2**, **4**, **POWER** (Activado).

❑ General

■ Modo Juego → Desactivado/Activado

Si conecta una consola de videojuegos, como PlayStation™ o Xbox™, podrá disfrutar de sensaciones más realistas seleccionando el menú de juegos.

• Si el Modo Juego está encendido

- El **modo Imagen** cambia automáticamente a **Estándar** y no se puede cambiar.
- El **modo Sonido** cambia automáticamente a **Personal** y no se puede cambiar. Ajuste el sonido con el ecualizador.
- El modo **Rest.** del menú **Sonido** se activa. La función **Rest.** inicializa la configuración del **ecualizador** con los valores predeterminados de fábrica.
- ☑ **Modo Juego** no está disponible en el modo normal de TV o **Modo Juego** está establecido como **Desactivado**
Si la calidad de la imagen es deficiente cuando un dispositivo externo está conectado a TV, compruebe si la opción **Modo Juego** está configurada como **Activado**
- ☑ Si visualiza el menú de TV en el **modo Juego**, la pantalla tiembla ligeramente.
- ☑ La marca (🎮) que aparece en la pantalla indica que la opción **Modo Juego** está activa con la fuente seleccionada.
- ☑ Esta función sólo admite la función de juegos.
- ☑ **Modo Juego** no está disponible en el modo **PC**.

■ Ahorro energía

Esta función ajusta el brillo del televisor, lo cual reduce el consumo de energía. Si desea ver la televisión por la noche, ajuste la opción del modo **Ahorro energía** en **Alto**; sus ojos se lo agradecerán y, además, reducirá el consumo de energía. Si se selecciona **Imagen desact.**, la pantalla se apaga y sólo se puede oír el sonido. Pulse cualquier botón para salir de **Imagen desact.**

- ☑ En el menú Herramientas, la función **Imagen desact.** no se admite.

☑ Pulse el botón **TOOLS** para usar el menú **Herramientas**.
También puede configurar esta opción seleccionando **Herramientas** → **Ahorro energía**.

■ Melodía → Desactivado / Bajo / Medio / Alto

La melodía del encendido y del apagado del televisor se puede configurar.

☑ La melodía no se reproduce

- Cuando no hay salida de sonido desde el televisor porque se ha activado el botón **MUTE**.
- Cuando no hay salida de sonido desde el televisor porque se ha pulsado el botón  (Volumen).
- Cuando la función de temporizador ha apagado el televisor.

Configuración de la hora

Reloj

Para usar las diferentes funciones del temporizador del televisor es necesario configurar el reloj.

- ☑ La hora actual aparecerá siempre que se pulse el botón **INFO**.
- ☑ Si desconecta el cable de alimentación, debe configurar el reloj de nuevo.

Modo de reloj

Se puede configurar la hora actual manual o automáticamente.

- **Automático:** Configure la hora automáticamente mediante la información de la hora de la emisión digital.
- **Manual:** Configure la hora actual manualmente.

Ajustar hora

Puede ajustar la hora actual manualmente.

- ☑ Establezca este elemento cuando configure **Modo de reloj** como **Manual**.
- ☑ Puede ajustar **Día, Mes, Año, Hora, Minuto** directamente pulsando los botones numéricos del mando a distancia.

Temp.desc. → Desactivado / 30 min / 60 min / 90 min / 120 min / 150 min / 180 min

El temporizador de desconexión apaga automáticamente el televisor después de un período prefijado.

- ☑ Cuando el temporizador llega a 0, el televisor pasa al modo de espera de forma automática.
- ☑ Para cancelar la función **Temp.desc.**, seleccione **Desactivado**.

☑ Pulse el botón **TOOLS** para usar el menú **Herramientas**.
También puede configurar el temporizador seleccionando **Herramientas** → **Temp. de desc.**

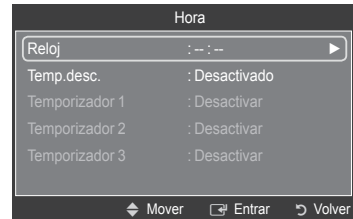
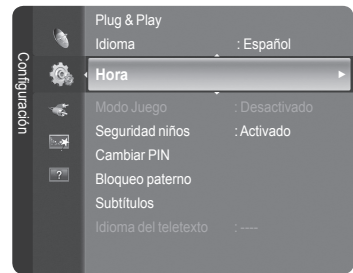

Temporizador 1 / Temporizador 2 / Temporizador 3

La activación y desactivación del temporizador se puede configurar de tres maneras.

- **Hora encendido:** Puede configurar la hora y los minutos y activar o desactivar el temporizador. (Para activar el temporizador con la configuración elegida, establézcalo en **Activar**.)
- **Hora apagado:** Puede configurar la hora y los minutos y activar o desactivar el temporizador. (Para activar el temporizador con la configuración elegida, establézcalo en **Activar**.)
- **Volumen:** Puede ajustar el nivel de volumen deseado.
- **Antena:** Puede seleccionar DTV o ATV cuando el TV se encienda automáticamente.
- **Canal:** Permite seleccionar el canal deseado.
- **Repetir:** Seleccione **Una vez, Todos los días, Lun~Vie, Lun~Sáb, Sáb~Dom** o **Manual**.
 - ☑ Con **Manual** seleccionado, pulse el botón ► para seleccionar el día de la semana. Pulse el botón **ENTER** (↵) sobre el día deseado y aparecerá la marca ✓.
- ☑ Debe ajustar el reloj en primer lugar.
- ☑ Puede ajustar la hora, los minutos y el canal pulsando los botones numéricos del mando a distancia.
- ☑ **Apagado automático**
Si ajusta el temporizador en On, el televisor se apagará si no se pulsa ningún botón durante 3 horas, después de que el temporizador lo haya puesto en marcha. Esta función sólo está disponible en el modo On del temporizador y evita el recalentamiento que se puede producir si el televisor está encendido durante demasiado tiempo.

Fuentes / Editar nombre

❑ Fuentes

Úselo para seleccionar TV u otras fuentes de entrada externas como reproductores de DVD o receptores de cable y satélite (decodificadores), conectados al televisor. Permite seleccionar la fuente de entrada que se prefiera.

■ TV, Ext., AV, PC, Component, HDMI1, HDMI2 / DVI, HDMI3.

- ☑ Puede elegir solamente los dispositivos externos que estén conectados al televisor. En **Fuentes**, las entradas conectadas se resaltan y se ordenan en la parte superior. Las entradas que no están conectadas se ordenan en la parte inferior.
- ☑ Uso de los botones de colores del mando a distancia con la lista de fuentes
 - **Rojo** (Refresh): Actualiza los dispositivos externos conectados.
 - **TOOLS** (Option): Muestra los menús **Editar nombre e Información**.
- ☑ Pulse el botón **SOURCE** del mando a distancia para ver una fuente de señal externa. El modo TV se puede seleccionar pulsando el botón **TV**, los botones numéricos (**0~9**) y el botón **P** **^** / **∨** del mando a distancia.

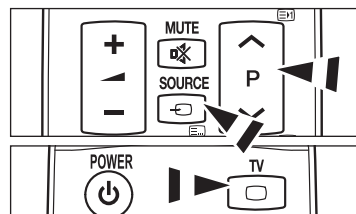
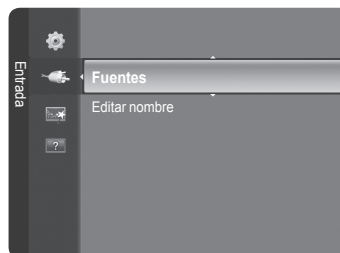

❑ Editar nombre

Puede dar un nombre al dispositivo conectado en los terminales de entrada; de esta manera será más fácil seleccionar el dispositivo de entrada.

■ VCR / DVD / VCR / DVD / Cable STB / Satellite STB / PVR STB / AV Receiver / Game / Camcorder / PC / DVI PC / DVI / TV / IPTV / Blu-Ray / HD DVD / DMA

- ☑ Cuando se conecta un ordenador con una resolución de: 1920x1080@60Hz al puerto **HDMI IN 2(DVI)**, se debe configurar el modo **HDMI2 / DVI** como **PC** en **Editar nombre** del modo **Entrada**.

Programas admitidos

Autodiagnóstico

■ Prueba de imagen, Prueba de sonido, Información de señal

Si cree que tiene un problema con la imagen, el sonido y la señal efectúe la prueba. Podrá comprobar el estado del problema.

- Si no oye sonido a través de los altavoces del televisor, antes de realizar la prueba de sonido compruebe que **Seleccionar altavoz** esté configurado como **Altavoz de TV** en el **menú Sonido**.
- La melodía se debe oír durante la prueba aunque **Seleccionar altavoz** esté configurado como **Altavoz externo** o se haya silenciado el sonido con el botón **MUTE**.
- Si el medidor de la intensidad de la señal indica que ésta es débil, mueva la antena para aumentar la intensidad de la señal. Siga ajustando la antena hasta que encuentre la mejor posición para recibir la señal más fuerte.

Software Superior

Para mantener el producto actualizado con las nuevas funciones de la televisión digital se envían periódicamente actualizaciones de software como parte de la señal normal de televisión. Automáticamente se detectan estas señales y se muestra una pantalla de actualización del software. Se presenta la opción de instalar la actualización.

■ POR USB

Inserte una unidad USB que contenga la actualización del firmware en el televisor.

No desconecte la alimentación ni extraiga la unidad USB mientras se aplican las actualizaciones. El televisor se apagará y se encenderá automáticamente después de completar la actualización del firmware. Después de realizar la actualización compruebe la versión del firmware. Cuando se actualiza el software, la configuración del vídeo y audio que se haya efectuado vuelve a la configuración predeterminada (de fábrica).

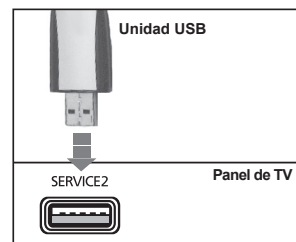

■ Por Canal

Actualiza el software a través de una señal de emisión.

■ Modo Suspensión

Para continuar con la actualización del software con el conmutador de encendido principal activado, seleccione Act. pulsando los botones **▲** o **▼**. 45 minutos después de haber entrado en el modo de suspensión, se inicia automáticamente una actualización manual. Dado que la alimentación de la unidad está activada internamente, la pantalla puede encenderse ligeramente. Este fenómeno puede durar 1 hora mientras la actualización del software se completa.

■ Software Alternativo

Reemplace el software actual por otro alternativo.

Guía de Conexión HD

Se muestran unas breves instrucciones sobre **cómo obtener el mejor rendimiento del nuevo HDTV**. Se proporciona el método de conexión de los dispositivos de alta definición.

Contacto con Samsung

Puede conocer los datos del centro de llamadas, la página web y obtener información de los productos de Samsung.

- Puede desplazarse a la página anterior o siguiente con los botones **▲** o **▼**.

Acerca de Anynet+

Conexión de dispositivos Anynet+

Anynet+ es una función que permite controlar con el mando a distancia del televisor Samsung todos los dispositivos de Samsung conectados que sean compatibles con Anynet+.

El sistema Anynet+ sólo se puede usar con dispositivos de Samsung que tengan la función Anynet+. Para asegurarse de que el dispositivo de Samsung tenga dicha función, compruebe si lleva el logotipo Anynet+.

❑ Para conectar al televisor

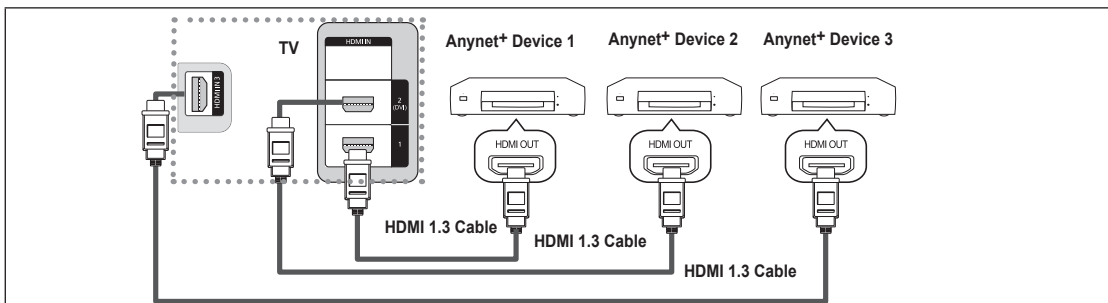

1. Conecte los terminales [HDMI IN 1], [HDMI IN 2(DVI)] or [HDMI IN 3] del televisor y el terminal HDMI OUT del dispositivo Anynet+ correspondiente mediante un cable HDMI.

❑ Para conectar al sistema Home Cinema

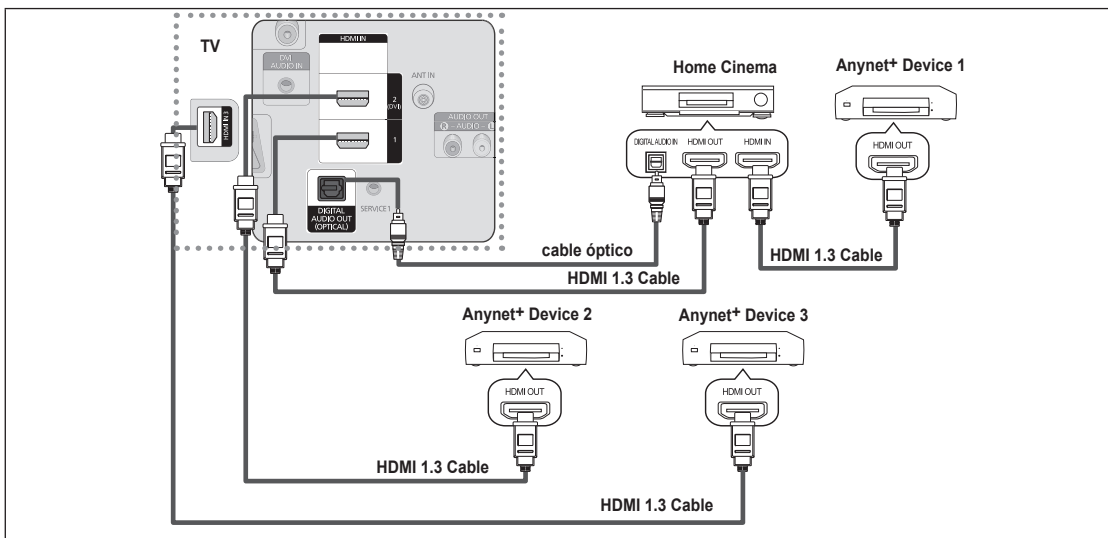

1. Conecte los terminales [HDMI IN 1], [HDMI IN 2(DVI)] or [HDMI IN 3] del televisor y el terminal HDMI OUT del dispositivo Anynet+ correspondiente mediante un cable HDMI.
 2. Conecte el terminal HDMI IN del sistema Home Cinema y el terminal HDMI OUT del dispositivo Anynet+ correspondiente mediante un cable HDMI.
- Conecte el cable óptico entre el terminal DIGITAL AUDIO OUT (OPTICAL) del televisor y el terminal Digital Audio Input del sistema Home Cinema.
 - Si se sigue la conexión anterior, la toma Optical sólo produce la salida de 2 canales de audio. Sólo oírá sonido de los altavoces frontales izquierdo y derecho y del subwoofer del sistema Home Cinema. Para escuchar el canal de audio 5.1, conecte el terminal DIGITAL AUDIO OUT (OPTICAL) del reproductor de DVD o del decodificador de cable/satélite (dispositivo Anynet 1 o 2) directamente al amplificador o al sistema Home Cinema, no al televisor.
 - Conecte sólo un sistema Home Cinema.
 - Puede conectar un dispositivo Anynet+ mediante el cable HDMI 1.3. Algunos cables HDMI pueden no admitir las funciones Anynet+.
 - Anynet+ funciona cuando el dispositivo de AV que admite Anynet+ se encuentra en estado de espera o de encendido.
 - Anynet+ admite hasta 12 dispositivos de AV en total. Tenga en cuenta que puede conectar hasta 3 dispositivos del mismo tipo.

Configuración de Anynet+

- ☞ Pulse el botón **TOOLS** para ver el menú **Tools** (Herramientas) . También puede mostrar el menú Anynet+ seleccionando **Tools (Herramientas)** → **Anynet+(HDMI-CEC)**.

☐ Configuración

- **Anynet+(HDMI-CEC) → Desactivado / Activado**
Para usar la función Anynet+, **Anynet+ (HDMI-CEC)** debe estar configurado como **Activado**.
 - ☑ Cuando la función **Anynet+ (HDMI-CEC)** está desactivada, todas las operaciones relacionadas con Anynet+ se desactivan.
- **Apagado automático → Sí / No**
Configuración de un dispositivo Anynet+ para que se desactive automáticamente cuando el televisor se apaga
 - ☑ La fuente activa del mando a distancia del televisor se debe configurar para que éste utilice la función Anynet+.
 - ☑ Si establece **Apagado automático** como **Sí**, los dispositivos externos conectados también se desactivan cuando se apaga el televisor. Si un dispositivo externo todavía está grabando, puede apagarse o no.

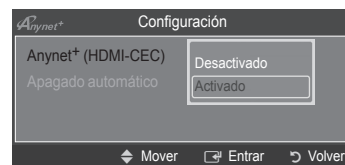
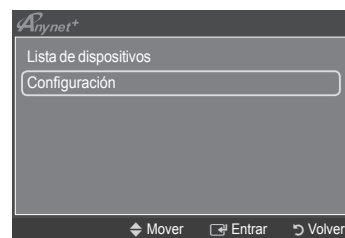
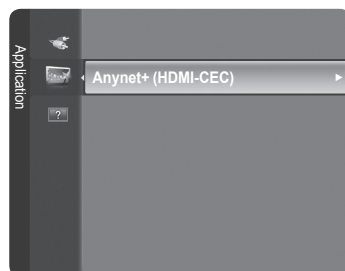

Búsqueda y cambio de dispositivos Anynet+

1. Pulse el botón **TOOLS**. Pulse el botón **ENTER** para seleccionar **Anynet+ (HDMI-CEC)**.
2. Pulse los botones **▲** o **▼** para seleccionar **Lista de dispositivos** y, a continuación, pulse el botón **ENTER**.
 - ☑ Se muestran todos los dispositivos Anynet+ conectados al televisor. Si no encuentra el dispositivo que desea, pulse el botón rojo para buscar los dispositivos.
 - ☑ Sólo cuando la opción **Anynet+ (HDMI-CEC)** está establecida como **Activado** en el menú **Configuración**, aparece el menú **Lista de dispositivos**.
3. Pulse los botones **▲** o **▼** para seleccionar un dispositivo concreto y pulse el botón **ENTER**. Se cambia al dispositivo seleccionado.
 - ☑ El cambio a los dispositivos seleccionados puede tardar unos 2 minutos. No se puede cancelar la operación de cambio de dispositivo mientras ésta se está efectuando.
 - ☑ El tiempo necesario para la búsqueda de dispositivos depende de la cantidad de dispositivos conectados.
 - ☑ Cuando finaliza la búsqueda de dispositivos, no se muestra el número de dispositivos encontrados.
 - ☑ Aunque el televisor busca automáticamente la lista de dispositivos cuando se enciende con el botón de alimentación, los dispositivos que se conectan cuando el televisor está encendido o en algunas circunstancias determinadas no aparecen automáticamente en la lista. Pulse el botón rojo para buscar el dispositivo conectado.
 - ☑ Si ha seleccionado el modo de entrada externa pulsando el botón **SOURCE**, no podrá usar la función Anynet+. Asegúrese de cambiar al dispositivo Anynet+ mediante la **Lista de dispositivos**.

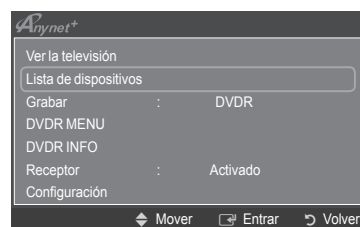

❑ Menú Anynet+

El menú **Anynet+** cambia según el tipo y el estado de los dispositivos Anynet+ conectados al televisor.

Menú Anynet+	Descripción
Ver la televisión	El modo Anynet+ cambia al modo de emisión de TV.
Lista de dispositivos	Muestra la lista de dispositivos de Anynet+.
(nombre_dispositivo) Menú	Muestra los menús del dispositivo conectado. Por ejemplo, si se ha conectado un grabador de DVD, se muestra el menú del disco del grabador de DVD.
(nombre_dispositivo) INFO	Por ejemplo, si se ha conectado un grabador de DVD, se muestra el menú del disco del grabador de DVD.
Grabar: (*grabador)	Inicia inmediatamente la grabación en el grabador. (Sólo está disponible en los dispositivos que admiten la función de grabación.)
Reservar grabación (*grabador)	Permite reservar una grabación en el grabador. (Sólo está disponible en los dispositivos que admiten la función de reserva de la grabación.)
Detener la grabación: (*grabador)	Detiene la grabación.
Receptor	La reproducción del sonido se efectúa a través del receptor.

- ☑ Cuando hay conectados varios dispositivos de grabación, éstos se muestran como (*grabador), pero si sólo hay conectado un dispositivo, éste se muestra como (*nombre_dispositivo).

❑ Botones del mando a distancia del televisor disponibles en el modo Anynet+

Tipo de dispositivo	Estado de funcionamiento	Botones disponibles
Dispositivo Anynet+	Después de cambiar al dispositivo, cuando el menú de éste aparece en la pantalla.	Botones numéricos ▲/▼/◀/▶/Botones ENTER [↵] Botones de colores/botón EXIT
	Después de cambiar al dispositivo, mientras se reproduce un archivo	◀◀ (Búsqueda atrás) / ▶▶ (Búsqueda adelante) [⏏] (Detener) / ▶ (Reproducir) / [⏏] (Pausa)
Dispositivo con sintonizador incorporado	Después de cambiar al dispositivo, mientras se ve un programa de TV	Botones P [↕] / [↕]
Dispositivo de audio	Cuando la opción Receiver está activada	Botones [🔊] / [🔊] Botones [🔇] MUTE

- ☑ La función Anynet+ sólo funciona cuando la fuente activa del mando a distancia del televisor está ajustada en TV.
- ☑ El botón [⏏] funciona sólo cuando la grabación es posible.
- ☑ Los dispositivos Anynet+ no se pueden controlar con los botones del TV. Los dispositivos Anynet+ sólo se pueden controlar mediante el mando a distancia del televisor.
- ☑ El mando a distancia del televisor puede no funcionar en determinadas circunstancias. En ese caso, vuelva a seleccionar el dispositivo Anynet+.
- ☑ Las funciones Anynet+ no funcionan con los productos de otros fabricantes.
- ☑ Las funciones de [◀◀], [▶▶] pueden diferir según el dispositivo.

Grabación

El grabador de Samsung permite efectuar una grabación de un programa de televisión.

1. Pulse el botón **TOOLS**. Pulse el botón **ENTER** [↵] para seleccionar **Anynet+** (HDMI-CEC).
2. Pulse los botones ▲ o ▼ para seleccionar **Grabar: (nombre_dispositivo)** y pulse el botón **ENTER** [↵]. Comienza la grabación.

☑ **Cuando hay más de un dispositivo de grabación**

Cuando se conectan varios dispositivos de grabación, éstos se muestran en una lista. Pulse los botones ▲ o ▼ para seleccionar el dispositivo de grabación que desee y pulse el botón **ENTER** [↵]. Comienza la grabación.

☑ **Cuando no se muestra el dispositivo de grabación**

Seleccione **Lista de dispositivos** y pulse el botón rojo para buscar los dispositivos.

- ☑ Se pueden grabar las transmisiones de la fuente seleccionando **Grabar: (nombre_dispositivo)**.
- ☑ Si pulsa el botón [⏏], grabará lo que está viendo en ese momento. Si está viendo un vídeo desde otro dispositivo, se graba el vídeo de éste.
- ☑ Antes de grabar, compruebe si la toma de antena está conectada correctamente al dispositivo de grabación. Para conectar correctamente una antena a un dispositivo de grabación, consulte el manual del usuario de los dispositivos de grabación.



Escucha a través de un receptor (sistema Home Cinema)

Se puede escuchar sonido a través de un receptor en lugar de hacerlo mediante el altavoz del TV.

1. Pulse el botón **TOOLS**. Pulse el botón **ENTER** para seleccionar **Anynet+** (HDMI-CEC).
2. Pulse los botones **▲** o **▼** para seleccionar **Receptor**. Pulse los botones **◀** o **▶** para seleccionar **Activado** o **Desactivado**.
 - ☑ Si el receptor sólo admite audio, quizás no se muestre la lista de dispositivos.
 - ☑ El receptor no funcionará si no se ha conectado correctamente el terminal Optical IN del receptor con el terminal Optical OUT del televisor.
 - ☑ Cuando el receptor (sistema Home Cinema) está establecido en On, se puede oír la salida de sonido del terminal Optical del televisor. Cuando se ve la televisión a través de un DTV (aéreo), el televisor envía el sonido de 5.1 canales al receptor del sistema Home Cinema. Cuando la fuente es un componente digital, como un DVD, y está conectada al televisor a través de HDMI, sólo se oye el sonido de 2 canales del receptor del sistema Home Cinema.
 - ☑ Si hay una interrupción en la alimentación del televisor con la opción **Receptor** configurada en **Activado** (por desconectar el cable de alimentación o por un fallo de corriente), puede que **Seleccionar altavoz** esté establecido como **Altavoz externo** al volver a encender el televisor. (consulte la página 22)

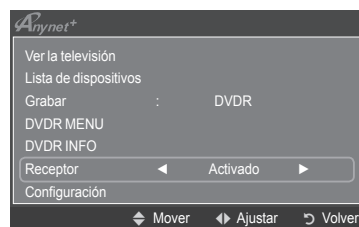

Solución de problemas de Anynet+

Síntoma	Solución
Anynet+ no funciona.	<ul style="list-style-type: none"> • Compruebe si el dispositivo es un dispositivo Anynet+. El sistema Anynet+ sólo admite dispositivos Anynet+. • Conecte sólo un receptor (sistema Home Cinema). • Compruebe si el cable de alimentación del dispositivo Anynet+ está debidamente conectado. • Compruebe las conexiones de los cables de Vídeo/Audio/HDMI 1.3 del dispositivo Anynet+. • Compruebe si Anynet+ (HDMI-CEC) está establecido en Activado en el menú de configuración de Anynet+. • Compruebe si el mando a distancia del televisor está en modo TV. • Compruebe si es un mando a distancia exclusivo para Anynet+. • Anynet+ no funciona en algunas situaciones. (Búsqueda de canales, funcionamiento de WISELINK, Plug & Play, etc.) • Cuando se conecta o se desconecta el cable HDMI 1.3, se han de buscar de nuevo los dispositivos o volver a apagar y encender el televisor. • Compruebe si la función Anynet+ del dispositivo Anynet+ está activada.
Deseo iniciar Anynet+.	<ul style="list-style-type: none"> • Compruebe si el dispositivo Anynet+ está debidamente conectado al televisor y si la opción Anynet+ (HDMI-CEC) está establecida en Activado en el menú de configuración de Anynet+. • Pulse el botón TV del mando a distancia del televisor para cambiar a TV. A continuación pulse el botón TOOLS para visualizar el menú Anynet+ y seleccionar el menú que desee.
Deseo salir de Anynet+.	<ul style="list-style-type: none"> • Seleccione View TV en el menú de Anynet+. • Pulse el botón SOURCE del mando a distancia del televisor y seleccione un dispositivo que no sea Anynet+. • (Tenga en cuenta que el botón de canal sólo funciona cuando no hay ningún dispositivo Anynet+ con sintonizador incorporado conectado.)
En la pantalla aparece el mensaje Connecting to Anynet+ device...	<ul style="list-style-type: none"> • El mando a distancia no se puede utilizar cuando se está configurando Anynet+ o cambiando a un modo de visualización. • Utilice el mando a distancia cuando haya terminado la configuración de Anynet+ o el cambio al modo de visualización.
El dispositivo Anynet+ no reproduce.	<ul style="list-style-type: none"> • No se puede usar la función de reproducción mientras se efectúa una conexión Plug & Play.
El dispositivo conectado no se muestra.	<ul style="list-style-type: none"> • Compruebe si el dispositivo admite las funciones Anynet+. • Compruebe si el cable HDMI 1.3 está debidamente conectado. • Compruebe si Anynet+ (HDMI-CEC) está establecido en Activado en el menú de configuración de Anynet+. • Vuelva a efectuar una búsqueda de dispositivos Anynet+. • Sólo puede conectar un dispositivo Anynet+ mediante el cable HDMI 1.3. Algunos cables HDMI pueden no admitir las funciones Anynet+. • Si se ha interrumpido por una situación anormal como la desconexión del cable HDMI o el de alimentación o por un fallo en la corriente eléctrica, deberá repetir la búsqueda del dispositivo.
El programa de televisión no se puede grabar.	<ul style="list-style-type: none"> • Compruebe la conexión de la toma de antena del dispositivo de grabación.
El sonido del televisor no sale a través del receptor.	<ul style="list-style-type: none"> • Conecte el cable óptico entre el televisor y el receptor.

Recomendaciones

Función de teletexto

La mayoría de los canales de televisión proporcionan servicios de información escrita mediante el teletexto. La página de índice de dicho servicio proporciona información sobre el uso de éste. Asimismo, se pueden seleccionar diversas opciones mediante el mando a distancia para ajustar el servicio a las necesidades del usuario.

Para que la información del teletexto se visualice correctamente, la recepción del canal debe ser estable; En caso contrario, puede perderse información o algunas páginas pueden no visualizarse.

1 (salir)

Sale de la visualización de teletexto.

2  (índice)

Se utiliza para mostrar la página de índice (contenido) en cualquier momento durante la visualización de teletexto.

3  (mostrar)

Se usa para mostrar el texto oculto (respuestas a juegos, por ejemplo). Púlselo de nuevo para volver a la presentación normal.

4  (tamaño)

Se utiliza para mostrar caracteres de doble tamaño en la parte superior de la pantalla. Si desea mostrarlos también en la parte inferior, vuelva a pulsar el botón. Púlselo de nuevo para volver a la presentación normal.

5  (guardar)

Se utiliza para guardar las páginas del teletexto.

6  (activar teletexto/mezcla)

Se utiliza para activar el modo de teletexto tras seleccionar el canal que proporciona el servicio. Pulse dos veces para superponer el teletexto a la pantalla de emisión actual.

7  (página secundaria)

Se utiliza para mostrar la página secundaria disponible.

8  (avanzar página)

Se utiliza para mostrar la siguiente página de teletexto.

9  (retroceder página)

Se utiliza para mostrar la página anterior de teletexto.

10  (modo)

Se utiliza para seleccionar el modo de teletexto (LIST/FLOF). Si lo pulsa en el modo LIST (LISTA), cambia al modo de guardar List (Lista). En dicho modo se puede guardar la página de teletexto en la lista mediante el botón  (almacenar).

11  (retener)

Se utiliza para retener la presentación en una página determinada si ésta está enlazada con varias páginas secundarias que se muestran automáticamente. Para reanudar, vuelva a pulsar el botón.

12  (cancelar)

Se utiliza para visualizar la emisión cuando se busca una página.

13 Botones de colores (rojo/verde/amarillo/azul)

Si una emisora utiliza el sistema FASTEXT, los distintos temas cubiertos en una página de teletexto se codificarán en color y podrá seleccionarlos pulsando los botones de color. Pulse el correspondiente al tema deseado. La página muestra otra información con código de color que se puede seleccionar de la misma forma. Pulse el botón del color correspondiente para ver la página anterior o la siguiente.

Puede cambiar páginas de teletexto pulsando los botones numéricos del mando a distancia.

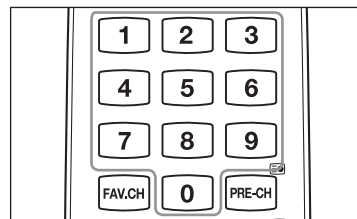
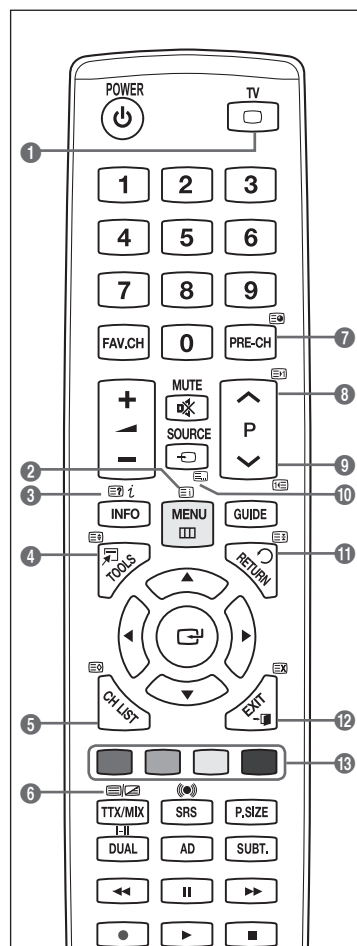

Las páginas de teletexto se organizan en seis categorías:

Parte	Contenido
A	Número de página seleccionado.
B	Identidad del canal.
C	Número de página actual o indicaciones de la búsqueda.
D	Fecha y hora.
E	Texto.
F	Información de estado. Información FASTEXT.

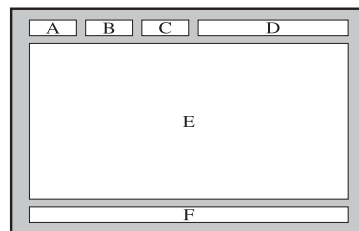

- La información de teletexto se suele dividir en varias páginas que aparecen en secuencia y a las que se puede acceder:
 - Introduciendo el número de página.
 - Seleccionando un título de la lista.
 - Seleccionando un encabezado de color (sistema FASTEXT).

- Pulse el botón **TV** para salir de la visualización de teletexto.

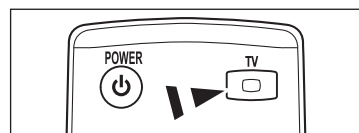

Ajuste de montaje mural automático (se vende por separado)

Una vez instalado el montaje mural automático, la posición del televisor se puede ajustar fácilmente.

Product Family	inch	VESA Spec. (A * B)	Standard Screw	Quantity
LCD-TV	19" ~22"	100 * 100	M4	4
	23"~29"	200 * 100		
	30"~40"	200 * 200	M6	
	46"~55"	400 * 400	M8	
	57"~70"	800 * 400		
	80" ~	1400 * 800		
PDP-TV	42"~ 50"	400 * 400	M8	4
	58"~ 63"	600 * 400		
	70" ~	800 * 400		
	80" ~	1400 * 800		

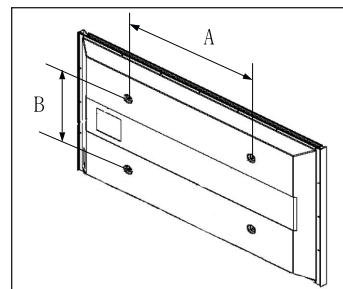

- Se ofrecen las dimensiones estándar para los equipos de montaje mural, como se muestra en la tabla anterior.
- Al adquirir el equipo de montaje mural, también se distribuye un manual de instalación detallado y todas las piezas necesarias para el montaje.
- No use tornillos con un tamaño superior al estándar, ya que pueden causar daños en el interior del televisor.
- Para montajes murales que no cumplen las especificaciones de tornillos estándar VESA, la longitud de éstos puede variar dependiendo de las especificaciones.
- No use tornillos que no cumplan las especificaciones de tornillos estándar VESA
No apriete excesivamente los tornillos, ya que podría dañar el producto o provocar la caída de éste con riesgo de causar lesiones personales. Samsung no se hace responsable de este tipo de accidentes.
- Samsung no se hace responsable de daños o lesiones personales cuando se usa un montaje mural que no es VESA o que no cumple las especificaciones, o si el cliente no sigue las instrucciones de instalación del producto.
- Nuestros modelos de 57" y 63" no son compatibles con las especificaciones VESA. Por ello, debe usar un equipo de montaje mural exclusivo para este modelo.
- No se deben superar los 15 grados de inclinación cuando se instala este televisor.

 No instale el equipo de montaje mural mientras el televisor está encendido. Se podría producir una descarga eléctrica con riesgo de causar lesiones personales.

Preparación para instalar el montaje mural

Caso A. Instalación del montaje mural de SAMSUNG

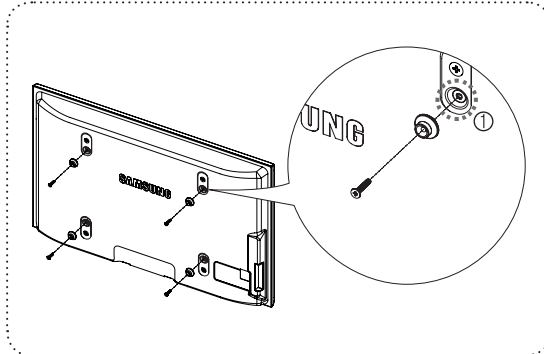

Caso B. Instalación del montaje mural de otra empresa

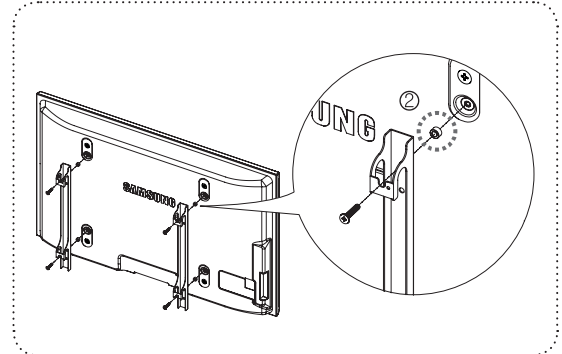

1. Instale el montaje mural con un par de apriete de 15 kgf cm o menos. Tenga en cuenta que las piezas se pueden dañar si el par de apriete es diferente del especificado.
2. El juego de accesorios incluye soporte y anilla [2] para la instalación de un televisor SAMSUNG en un montaje mural de otra empresa. (Caso B)
 - Se ha de fijar en el orificio [1] cuando instale el montaje mural en la pared.

Fijación del televisor a la pared



Tirar del televisor, empujarlo o colgarse de él puede provocar su caída. En especial, procure que los niños no se cuelguen del televisor ni lo desestabilicen; éste podría caerse sobre ellos y causarles lesiones graves o incluso la muerte. Siga las precauciones de seguridad del folleto de seguridad incluido con el producto. Para mejorar la estabilidad instale un dispositivo antivuelco, como se explica a continuación.

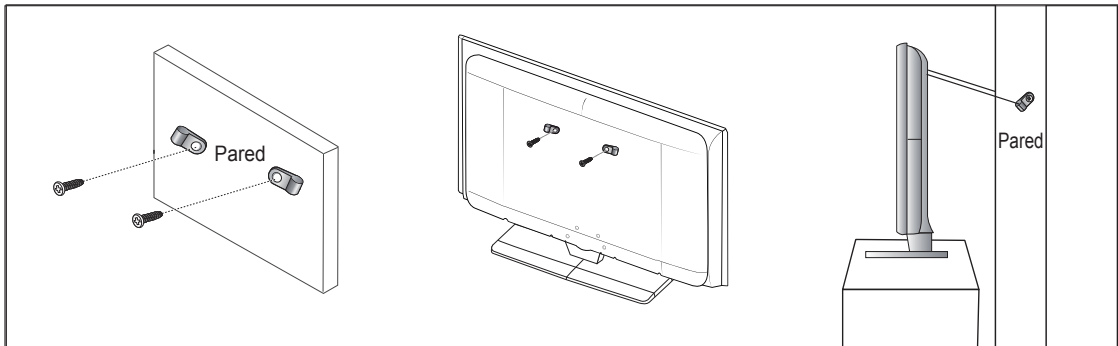

Para impedir que el televisor se caiga

1. Apriete firmemente las grapas sobre la pared con los tornillos. Asegúrese de que los tornillos estén bien afirmados en la pared.
 - Según el tipo de pared quizás necesite algún material adicional para el anclaje.
 - Las grapas, los tornillos y la cadena no se suministran con el producto; deberá adquirirlos por separado.
2. Quite los tornillos de la parte central posterior del televisor y con ellos monte las grapas en el televisor.
 - Quizás con el televisor no vayan incluidos los tornillos.
3. Monte una cadena fuerte entre las grapas del televisor y de la pared de manera que quede bien tensada.
 - Instale el televisor cerca de la pared para evitar que caiga hacia atrás.
 - Las grapas de la pared han de estar a la misma o a menor altura que las grapas del televisor.
 - Cuando se desee mover el televisor deberá aflojar la cadena.
4. Compruebe que todas las conexiones estén bien aseguradas. Compruébelas periódicamente para detectar cualquier signo de fatiga o de fallo. Si tiene dudas sobre la seguridad de la instalación, póngase en contacto con un instalador profesional.

Seguridad en el espacio de instalación

Mantenga la distancia requerida entre el producto y otros objetos (por ejemplo, paredes) para asegurar la ventilación adecuada. En caso contrario, se podría producir un incendio por un incremento de la temperatura interna del producto. Instale el producto a la distancia requerida como se muestra en la ilustración.

- ☑ Cuando utilice un soporte o un montaje mural, use sólo las piezas proporcionadas por Samsung Electronics.
 - Si utiliza piezas proporcionadas por otros fabricantes, podría tener problemas con el producto o éste se podría caer con el riesgo de cuasar lesiones personales.
 - Si utiliza piezas proporcionadas por otros fabricantes, podría tener problemas con el producto o éste se podría incendiar por el incremento de la temperatura interior debido a una mala ventilación.
- ☑ El aspecto puede variar según el producto.

■ Instalación del producto sobre un soporte

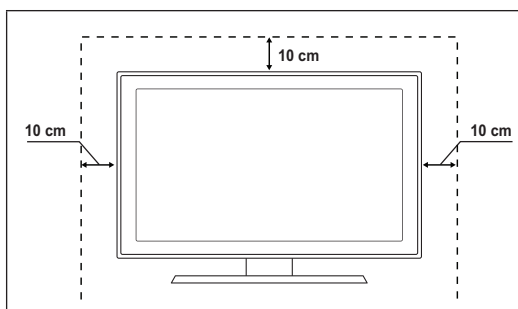

■ Instalación del producto en un montaje mural

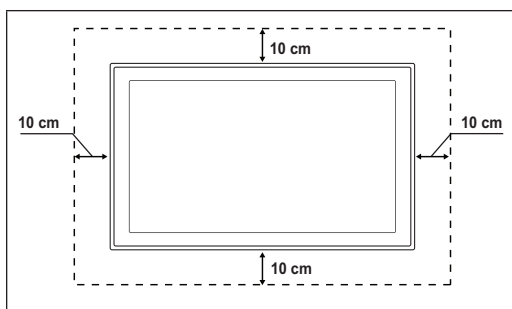

Solución de problemas

Antes de ponerse en contacto con el Servicio posventa de Samsung, realice las comprobaciones siguientes. Si no puede resolver el problema con las instrucciones que aparecen a continuación, anote el modelo y el número de serie del televisor y póngase en contacto con el distribuidor local.

No hay imagen ni sonido	<ul style="list-style-type: none"> • Compruebe que el cable de alimentación esté conectado a la red eléctrica. • Compruebe que haya pulsado el botón del equipo. • Compruebe los ajustes de contraste y brillo de la imagen. • Compruebe el volumen. • Compruebe que Seleccionar Altavoz esté establecido en Altavoz externo.
Hay imagen pero no sonido	<ul style="list-style-type: none"> • Compruebe el volumen. • Compruebe si se ha pulsado el botón MUTE del mando a distancia.
No aparece ninguna imagen o está en blanco y negro	<ul style="list-style-type: none"> • Ajuste los valores de color. • Compruebe que el sistema de emisión seleccionado es correcto.
Hay interferencias en el sonido o en la imagen	<ul style="list-style-type: none"> • Trate de identificar el aparato eléctrico que está afectando al aparato y aléjelo. • Enchufe el televisor en una toma eléctrica distinta.
La imagen está borrosa o presenta niebla y el sonido está distorsionado.	<ul style="list-style-type: none"> • Compruebe la dirección, ubicación y conexiones de la antena. • Con frecuencia, este tipo de interferencias se deben al uso de una antena interior.
El mando a distancia funciona mal	<ul style="list-style-type: none"> • Sustituya las pilas del mando a distancia. • Limpie el borde superior del mando a distancia (ventana de transmisión). • Compruebe que los polos + y - de las pilas estén correctamente colocados. • Compruebe que las pilas estén secas.
La pantalla está en blanco y el indicador de encendido parpadea constantemente	<ul style="list-style-type: none"> • En el ordenador, compruebe los cables de señal y de alimentación. • Mueva el ratón del ordenador o pulse una tecla. • En el equipo, compruebe (STB, DVD, etc.); el cable de señal y el de alimentación. • El televisor está usando su sistema de gestión de energía. • Pulse el botón Source del mando a distancia o del panel. • Encienda y apague el televisor.
La imagen dañada aparece en la esquina de la pantalla	<ul style="list-style-type: none"> • Si se ha seleccionado Ajuste pantalla en algún dispositivo externo, la imagen dañada puede aparecer en la esquina de la pantalla. Este síntoma se origina en los dispositivos externos, no en el televisor.
Aparece el mensaje "Resets all settings to the default values".	<ul style="list-style-type: none"> • Aparece cuando el botón EXIT se mantiene pulsado durante unos momentos. La configuración del producto se reinicia con los valores predeterminados.

Especificaciones

Las descripciones y características de este folleto se facilitan con fines informativos solamente y están sujetas a modificación sin previo aviso.

Nombre del modelo	PS50B530
Tamaño de pantalla (diagonal)	50 inch
Resolución del PC	1920x1080 @ 60 Hz
Salida de sonido	10 W x 2
Dimensiones (An x Al x P)	
Cuerpo principal	1230 x 770 x 73 mm
Con soporte	1230 x 822 x 290 mm
Peso	
Cuerpo principal	33 kg
Con soporte	38 kg
Consideraciones medioambientales	
Temperatura de funcionamiento	50 °F to 104 °F (10 °C to 40 °C)
Humedad de funcionamiento	10% to 80%, non-condensing
Temperatura de almacenamiento	-4 °F to 113 °F (-20 °C to 45 °C)
Humedad en almacenamiento	5% to 95%, non-condensing

- El diseño y las especificaciones pueden cambiar sin previo aviso.
- Este dispositivo es un aparato digital de la Clase B.
- Para conocer la fuente de alimentación y el consumo de energía, consulte la etiqueta adherida al producto.

Instruções para o utilizador

■ Retenção de imagem no ecrã

Não visualize uma imagem fixa (como, por exemplo, um videojogo ou se ligar um PC a este plasma) no ecrã de plasma durante mais de 2 horas porque pode provocar a retenção de imagem no ecrã. Esta retenção de imagem também é conhecida como queimadura de ecrã. Para evitar a retenção de imagem, diminua o grau de brilho e de contraste do ecrã quando visualizar uma imagem fixa.

■ Altitude

O plasma só pode funcionar normalmente a uma altitude inferior a 2000 m. Pode não funcionar correctamente num local que esteja a uma altitude superior a 2000 m, não sendo aconselhável instalá-lo nem utilizá-lo nesse local.

■ Calor na parte superior do televisor plasma

A parte superior do produto pode ficar quente, se o utilizar durante muito tempo, pois o calor dissipa-se a partir do painel, através das aberturas de ventilação que estão em cima. Esta situação é considerada normal e não indica que exista qualquer avaria ou defeito no produto. No entanto, deve evitar que as crianças toquem na parte superior do produto.

■ O televisor produz um estalido.

Os estalidos podem ocorrer quando o produto se contrair ou expandir devido a mudanças ambientais no espaço circundante, como a nível de temperatura ou humidade. Isto é normal e não representa um defeito no aparelho.

■ Defeitos nas células

O plasma utiliza um painel constituído por 2.360.000 (nível HD) a 6.221.000 (nível FHD) pixels que necessitam de uma tecnologia sofisticada para serem reproduzidos. No entanto, podem existir alguns pixels claros ou escuros no ecrã. Estes pixels não afectam o desempenho do produto.

■ Evite utilizar o televisor com temperaturas inferiores a 5°C(41°F).

■ Uma imagem fixa durante um longo período de tempo pode danificar permanentemente o ecrã de plasma.



Se utilizar o televisor plasma em formato 4:3 durante um longo período de tempo, pode deixar vestígios de margens à esquerda, à direita e no centro do ecrã, causadas pela diferença da emissão de luz no ecrã. Se reproduzir um DVD ou um videojogo, pode causar efeitos semelhantes no ecrã. Os danos causados pelo efeito acima mencionado não estão cobertos pela garantia.

■ Imagem residual no ecrã

A visualização prolongada de imagens fixas de videojogos ou de um PC pode produzir imagens residuais parciais. Para evitar este efeito, reduza o 'brilho' e o 'contraste' quando visualizar imagens fixas.

■ Garantia

- A garantia não cobre quaisquer danos provocados pela retenção de imagem.
- A queimadura não está coberta pela garantia.

■ Instalação

Contacte um centro de assistência autorizado quando instalar o aparelho num local sujeito a poeiras excessivas, temperaturas elevadas ou reduzidas, elevados índices de humidade, substâncias químicas, bem como em locais onde o produto seja utilizado continuamente como num aeroporto, estação de comboios, etc. Se não o fizer, pode danificar seriamente o aparelho.

Aviso sobre a TV digital

1. As funcionalidades relacionadas com a TV digital (DVB) estão apenas disponíveis em países/regiões onde sinais terrestres digitais DVB-T (MPEG2 e MPEG4 AVC) são transmitidos ou onde tenha acesso a um serviço de televisão por cabo DVB-C (MPEG2 e MPEG4 AAC) compatível. Verifique com o revendedor local a possibilidade de receber sinais DVB-T ou DVB-C.
2. DVB-T é o consórcio padrão europeu para a transmissão de emissão de televisão digital terrestre enquanto o DVB-C é o de transmissão de emissão de televisão digital por cabo. Contudo, algumas funcionalidades distintas, como o EPG [Electric Program Guide (Guia de Programação Electrónico)], VOD [Video on Demand (Vídeo a pedido)], etc. não estão incluídas nestas especificações. Deste modo, de momento não são suportadas.
3. Embora o televisor esteja de acordo com as normas DVB-T e DVB-C [Agosto de 2008], a compatibilidade com as futuras transmissões digitais terrestres DVB-T e por cabo digital DVB-C não são garantidas.
4. Alguns fornecedores de TV por cabo podem cobrar uma taxa adicional para este tipo de serviço e podem também requerer um acordo com os termos e condições do respectivo estabelecimento.
5. Algumas funções da TV digital podem não estar disponíveis em alguns países ou regiões e o DVB-C pode não funcionar correctamente com todos os fornecedores.
6. Para mais informações, contacte o centro local de apoio ao cliente da SAMSUNG.

Contacte SAMSUNG GLOBAL

Se tem algumas dúvidas ou comentários sobre os produtos Samsung, contacte por favor a nossa linha de apoio a clientes Samsung. (Consulte a contracapa para obter mais informações.)

Índice

Ligar e preparar o televisor

- Verificar acessórios 4
- Utilizar a base 4
- Montar os cabos 4
- Como montar a base (consoante o modelo) 4
- Utilizar o painel de controlo 5
- Ver o painel de ligação 6
- Telecomando 8
- Colocar pilhas no telecomando 9
- Ligar e desligar 9
- Definir o televisor para modo de espera 9
- Ver os menus 10
- Utilizar o botão TOOLS 10
- Visualização no ecrã 10
- Função Plug & Play 11

Controlo de canais

- Memorizar Canais 12
- Gerir canais 15

Controlo de imagem

- Alterar e repor as definições de imagem 17
- Configurar o televisor com o PC 19
- Visor do PC 20

Controlo de som

- Alterar o padrão de som 21
- Seleccionar o modo de som 22

Descrição das funções

- Definir o Menu Configurar 23
- Acertar a hora 25
- Lista de fontes / Editar nome 26
- Programa suportado 27

Sobre o Anynet+

- Ligar dispositivos Anynet+ 28
- Configurar o Anynet+ 29
- Procurar por e alternar entre Dispositivos Anynet+ 29
- Gravação 30
- Ouvir através de um Receptor (Home theater) 31
- Resolução de problemas para o Anynet+ 31

Recomendações de utilização

- Funcionalidade de teletexto 32
- Especificações do kit de montagem na parede (VESA) 33
- Preparação antes da instalação da Montagem na Parede na parede 34
- Fixar o televisor à parede 34
- Manter um espaço de instalação seguro 35
- Resolução de problemas 35
- Características Técnicas 36

Símbolo



Carregue



Nota



Tecla rápida



Botão TOOL

Ligar e preparar o televisor

Verificar acessórios

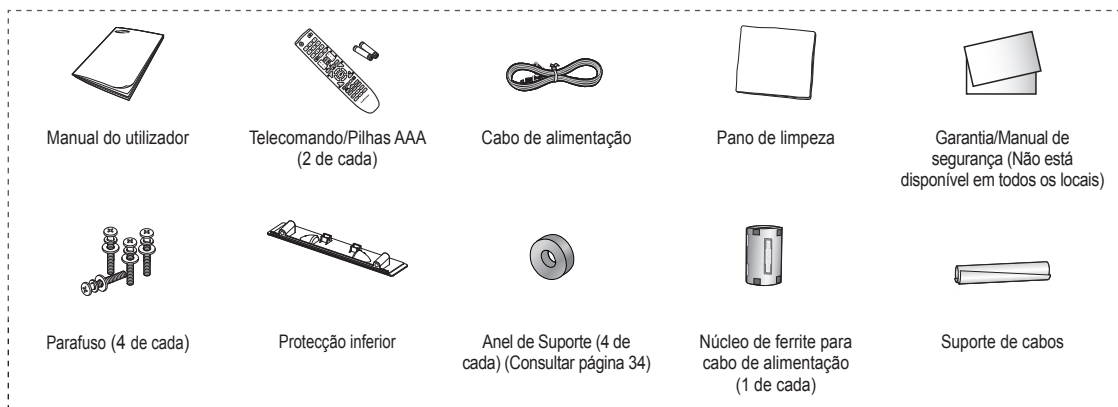

- ☑ O núcleo de ferrite é utilizado para proteger o cabo de interferências. Quando ligar um cabo, coloque o núcleo de ferrite à volta do cabo junto da ficha.



Utilizar a base

- ☑ O plasma deve ser transportado por duas ou mais pessoas. Nunca deite o plasma no chão porque pode danificar o ecrã. Mantenha sempre o plasma na vertical.
- ☑ O plasma pode rodar 20 graus para a esquerda e para a direita.

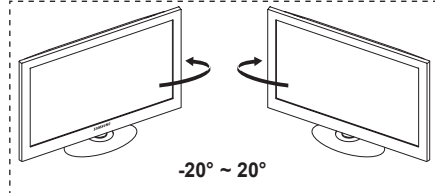

Montar os cabos

Prenda os cabos no suporte de cabos para que estes não fiquem à vista na base transparente.

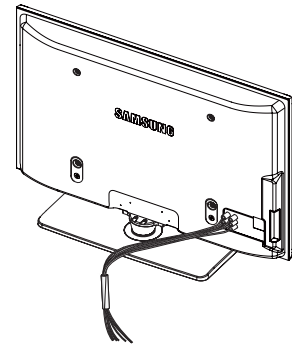

Como montar a base (consoante o modelo)

Prenda bem o TV à base com os 4 parafusos fornecidos. (A parte exterior do aparelho pode ser diferente da mostrada na figura.)

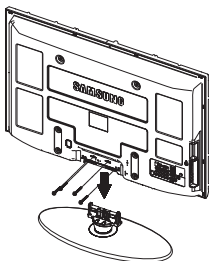

Aviso

Prenda bem a base ao televisor antes de a deslocar porque pode cair e provocar graves ferimentos.

- ☑ O televisor deve ser transportado por duas ou mais pessoas. Nunca deite o televisor no chão porque pode danificar o ecrã. Guarde sempre o televisor na vertical.

Se quiser instalar o televisor na parede, feche a tampa (1) na parte de ligação da base com dois parafusos para a ocultar.

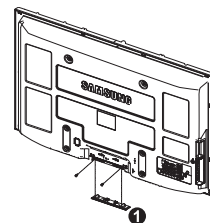

Utilizar o painel de controlo

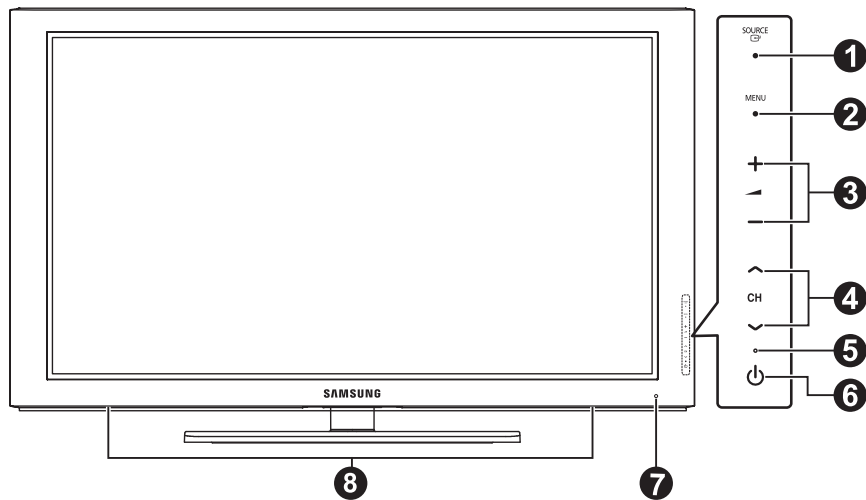

A cor e a forma do produto podem variar consoante o modelo.

Botões do painel frontal

Toque em cada botão para os utilizar.

1 SOURCE

Altera entre todas as fontes de entrada disponíveis (TV, Ext. AV, PC, Componente, HDMI1, HDMI2/DVI, HDMI3).

No menu no ecrã, utilize este botão tal como utiliza o botão **ENTER**

2 MENU

Carregue neste botão para ver o menu das funções do televisor no ecrã.

3 + -

Carregue nestes botões para aumentar ou diminuir o volume.

No menu no ecrã, utilize os botões + - tal como utiliza os botões ◀ e ▶ do telecomando.

4 ^ CH v

Carregue neste botão para mudar de canal.

No menu no ecrã, utilize os botões ^ CH v tal como utiliza os botões ▲ e ▼ do telecomando.

5 Indicador de corrente

Pisca e apaga-se quando o televisor está ligado; acende-se quando está no modo de suspensão.

6 POWER

Carregue para ligar/desligar o televisor.

7 Sensor do telecomando

Aponte o telecomando para este ponto no televisor.

8 Altifalante

Ver o painel de ligação

Painel posterior

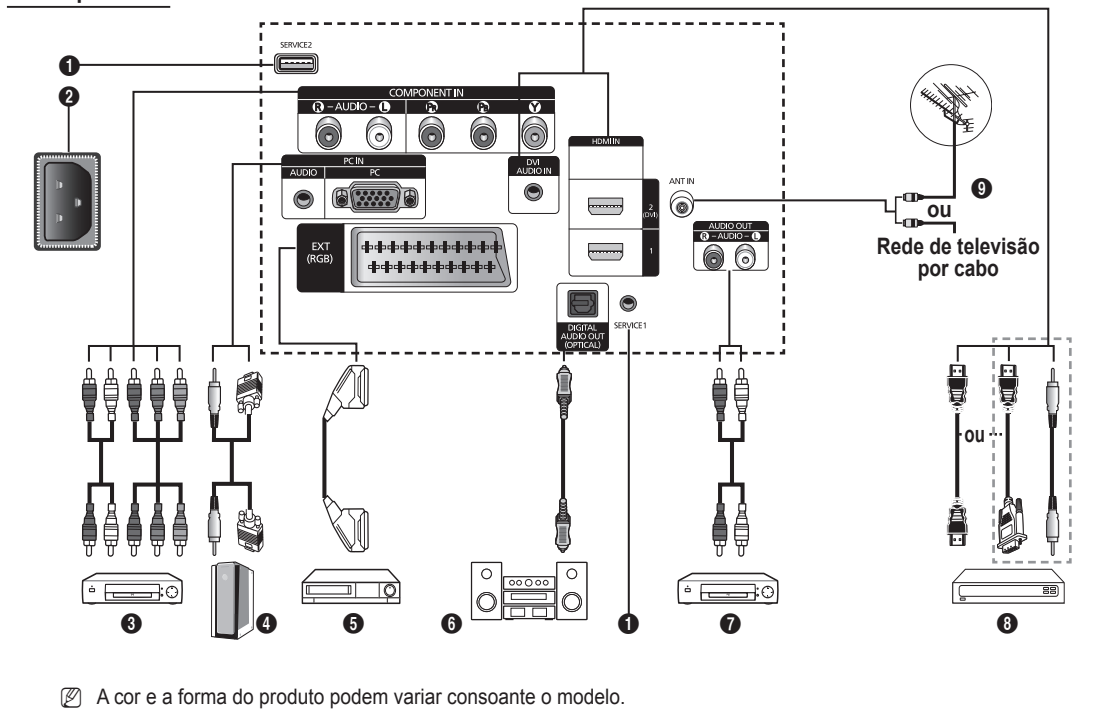

- ☑ Sempre que ligar um sistema de áudio ou de vídeo ao aparelho, certifique-se de que todos os elementos estão desligados.
- ☑ Quando ligar um dispositivo externo, faça a correspondência de cores entre o terminal e o respectivo cabo.

1 SERVICE 1, 2

Conector para assistência técnica

2 POWER IN

Ligue o cabo de alimentação fornecido.

3 COMPONENT IN

Entradas de áudio (AUDIO L/R) e de vídeo (Y/Pb/Pr) para Componente.

4 PC IN(PC) / (AUDIO)

Ligue à tomada de saída de áudio e vídeo no PC.

5 EXT (RGB)

Entradas ou saídas para dispositivos externos, tais como videogravadores, consolas de jogos ou leitores de DVD.

Especificação de entradas/saídas

Conector	Entrada			Saída
	Vídeo	Áudio (L/R)	RGB	Vídeo + Áudio (L/R)
EXT	✓	✓	✓	Só está disponível a saída TV ou DTV.

6 DIGITAL AUDIO OUT (OPTICAL)

Faça a ligação a um componente de áudio digital.

7 AUDIO OUT (AUDIO R/L)

Ligue sinais de áudio RCA entre o televisor e uma fonte externa como, por exemplo, um equipamento de áudio.

8 HDMI IN 1,2(DVI)

Uma ligação HDMI a HDMI não precisa de ligação áudio adicional.

- Quando utilizar uma ligação de cabo HDMI/DVI, tem de utilizar a tomada HDMI IN 2 (DVI).

☑ O que é HDMI?

- **Alto Definition Multimedia interface** permite a transmissão de dados de vídeo digital de alta definição e de som digital multi-canais.

- O terminal HDMI/DVI suporta uma ligação DVI a um dispositivo alargado, com o cabo adequado (não fornecido). A diferença entre HDMI e DVI é que o dispositivo HDMI é mais pequeno, tem a função de codificação HDCP (Alto Bandwidth Digital Copy Protection) instalada e suporta som digital multicanais.

DVI AUDIO IN

Saídas de áudio DVI para dispositivos externos.

9 ANT IN

75Ω Coaxial connector for Aerial/Cable Network.

Modos suportados para HDMI e Componente

	480i	480p	576i	576p	720p	1080i	1080p
HDMI/DVI 50Hz	X	X	X	O	O	O	O
HDMI/DVI 60Hz	X	O	X	X	O	O	O
Componente	O	O	O	O	O	O	O

Painel lateral

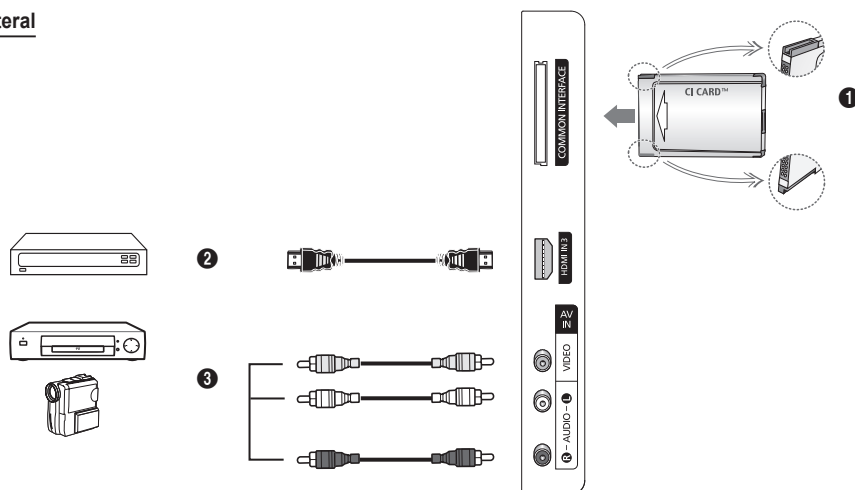

A cor e a forma do produto podem variar consoante o modelo.

1 Ranhura COMMON INTERFACE

Introduza o CI (Common Interface) card na ranhura. (consulte a página 24)

- Se não introduzir o **CI CARD** em determinados canais, **Sinal codificado** aparece no ecrã.
- As informações de associação incluindo um número de telefone, ID do CI CARD, ID do anfitrião e outras informações aparecem cerca de 2 a 3 minutos depois. Se aparecer uma mensagem de erro, contacte o seu fornecedor de serviços.
- Assim que terminar a configuração das informações sobre os canais, aparece a mensagem indicando que a lista de canais já está actualizada.

Introduza o Cartão-CI na direcção indicada

O CAM não é suportado em determinados países e regiões; peça informações ao revendedor autorizado.

2 HDMI IN 3

Ligue à tomada HDMI de um dispositivo com saída HDMI.

3 AV IN (VIDEO, AUDIO L/R)

Entradas de vídeo e áudio para dispositivos externos como, por exemplo, uma câmara de vídeo ou um videogravador.

Telecomando

Pode utilizar o telecomando até aproximadamente 7 metros de distância do televisor.

- ☑ O funcionamento do telecomando pode ser afectado por luzes fortes.

- 1 Botão POWER (liga e desliga o Televisor)
- 2 Selecciona o modo de televisor de forma directa
- 3 Botões numéricos para acesso directo aos canais
- 4 Mostra a lista de canais favoritos.
- 5 Desligar o som temporariamente
- 6 Aumento do volume
 Diminuição do volume
- 7 Seleccionção de fontes disponíveis
- 8 Utilize este botão para ver informações sobre o programa que está a ser transmitido
- 9 Utilize este botão para seleccionar rapidamente funções frequentemente utilizadas.
- 10 Controlar o cursor no menu
- 11 Utilize este botão para ver as listas de canais no ecrã.
- 12 Utilize estes botões nos modos Lista Canais, etc.
- 14 Seleccionção do modo de som
- 15 Utilize estes botões na Lista de canais, e Anynet+.
- 16 Canal anterior
- 17 Canal seguinte
 Canal anterior
- 18 Mostra o menu principal no ecrã
- 19 Visualização do Guia de Programação Electrónico (EPG)
- 20 Volta para o menu anterior
- 21 Sair do menu no ecrã
- 22 Selecciona o modo SRS TruSurround HD.
- 23 Seleccionção do tamanho de imagem
- 24 Visualização de legendas digitais
- 25 seleccionção da descrição áudio.

Funções de Teletexto

- 2 Sair do ecrã de teletexto (consoante o modelo)
- 7 Seleccionção do modo de teletexto (LIST/FLOF)
- 8 Mostrar teletexto
- 9 Tamanho do teletexto
- 11 Memorizar teletexto
- 12 Seleccionção de tópicos Fastext
- 13 Apresentação do teletexto/combinar informações de teletexto com a transmissão normal
- 16 Página secundária do teletexto
- 17 P :Página seguinte do teletexto
P :Página anterior do teletexto
- 18 Índice do teletexto
- 20 Modo de espera da página de teletexto
- 21 Cancelar teletexto

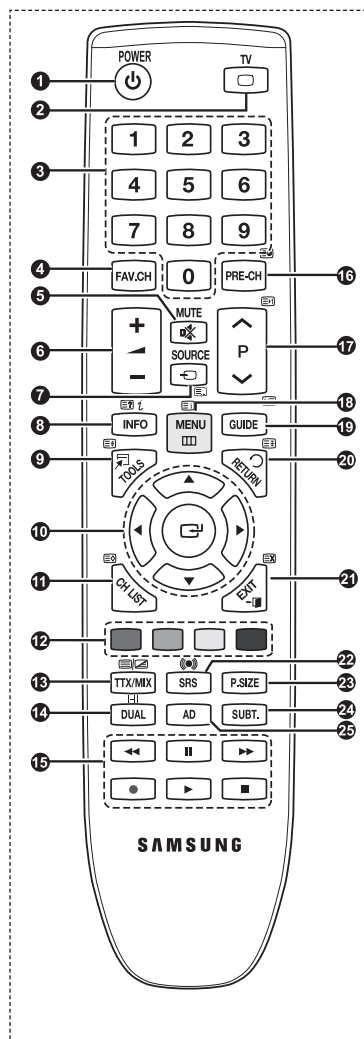

Colocar pilhas no telecomando

1. Levante a tampa na parte de trás do telecomando como se mostra na figura.
 2. Coloque duas pilhas de tamanho AAA.
 - Faça corresponder os pólos + e - das pilhas com o diagrama existente no compartimento.
 3. Feche a tampa
 - Se não tencionar utilizar o telecomando durante muito tempo, retire as pilhas e guarde-as num local fresco e seco.
-
- Se o telecomando não funcionar! Verifique o seguinte:
1. O televisor está ligado?
 2. Os pólos + e - das pilhas estão invertidos?
 3. As pilhas estão gastas?
 4. Houve um corte de energia ou o cabo de alimentação está desligado?
 5. Há alguma lâmpada fluorescente especial ou luz de néon por perto?

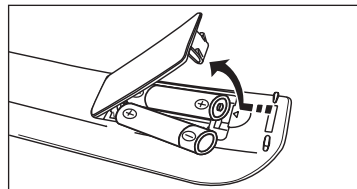

Ligar e desligar

O cabo de ligação à corrente está ligado à parte traseira do televisor.

1. Ligue o cabo de alimentação a uma tomada adequada.
 - O indicador de modo de espera do televisor acende-se.
2. Carregue no botão **POWER** do televisor.
 - Também pode carregar no botão **POWER** ou no botão **TV** do telecomando para ligar o televisor. É automaticamente seleccionado o último canal a que assistiu.
3. Carregue no botão numérico (0~9) ou no botão de canal para cima / para baixo (**▲ / ▼**) do telecomando, ou no botão **▲CH▼** do televisor.
 - Quando liga o televisor pela primeira vez, é-lhe pedido que escolha o idioma no qual os menus são apresentados.
4. Para desligar o televisor, carregue novamente no botão **POWER**.

Definir o televisor para modo de espera

Pode definir o seu televisor para o modo de espera, para reduzir o consumo de energia. O modo de espera é útil quando precisa de interromper a visualização temporariamente (por exemplo, durante a refeição).

1. Carregue no botão **POWER** do telecomando.
 - O ecrã apaga-se e aparece o indicador luminoso vermelho do modo de espera no televisor.
2. Para voltar a ligar o televisor, basta carregar novamente em **POWER**, nos botões numéricos (0~9), no botão **TV** ou no botão de canal para cima / para baixo (**▲ / ▼**).
 - Não deixe o televisor em modo de espera durante longos períodos de tempo (por exemplo, quando vai de férias). Aconselha-se que desligue o televisor da corrente eléctrica e da antena.

Ver os menus

1. Com o televisor ligado, carregue no botão **MENU**. O menu principal aparece no ecrã. No lado esquerdo do menu aparecem ícones: **Imagem, Som, Canal, Configurar, Entrada, Aplicação, Assistência**.
2. Carregue no botão **▲** ou **▼** para seleccionar um dos ícones. Em seguida, carregue no botão **ENTER** para aceder ao submenu do ícone.
3. Carregue no botão **EXIT** para sair.
 Os menus no ecrã desaparecem após cerca de um minuto.

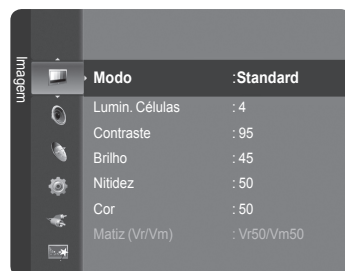
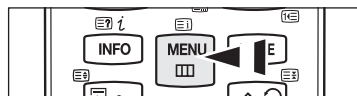

Utilizar o botão TOOLS

Pode utilizar o botão **TOOLS** para seleccionar de modo rápido e fácil funções utilizadas frequentemente. O menu **Ferramentas** altera consoante o modo de entrada externa que está a visualizar.

1. Carregue no botão **TOOLS**. O **Ferramentas** irá aparecer.
2. Carregue no botão **▲** ou **▼** para seleccionar um menu, depois carregue no botão **ENTER**.
3. Carregue nos botões **▲/▼/◀/▶/ENTER** para apresentar, alterar, ou utilizar os itens seleccionados. Para obter uma descrição mais detalhada de cada função, consulte a página correspondente.



- Anynet+ (HDMI-CEC): consulte a página 29
- Modo Imagem: consulte a página 17
- Modo Som: consulte a página 21
- Temporizador: consulte a página 25
- Poupança energ.: consulte a página 24
- Adicionar aos favoritos (ou Apagar dos favoritos), consulte a página 15
- Ajuste auto., consulte a página 19

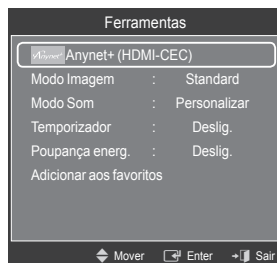

Visualização no ecrã

A visualização no ecrã identifica o canal actual e o estado de determinadas definições de áudio-vídeo.

- Carregue no botão **INFO** para visualizar as informações.

Carregue no botão **INFO** no telecomando. O canal, o tipo de som e o estado de determinadas definições de imagem e som são apresentados no televisor.

- **▲, ▼**: pode visualizar outras informações do canal. Se quer passar para o canal actualmente seleccionado, carregue no botão **ENTER**.
 - **◀, ▶**: pode visualizar as informações do programa pretendido no canal actual.
- Carregue novamente no botão **INFO** ou espere aproximadamente 10 segundos e o ecrã desaparece automaticamente.

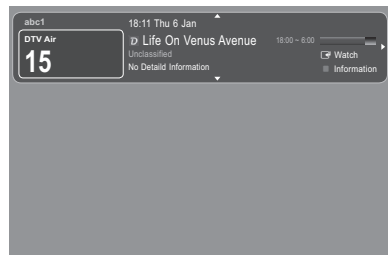
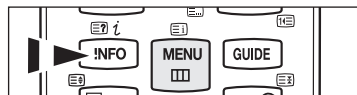

Função Plug & Play

Quando ligar o televisor pela primeira vez, as definições básicas ocorrem automática e subsequentemente.

- ☑ A Protecção de Ecrã é activada quando nenhuma tecla no controlo remoto é carregada durante mais de 1 minuto enquanto o Plug & Play está em funcionamento.
 - ☑ A Protecção de Ecrã é activada caso não exista nenhum sinal em funcionamento durante mais de 15 minutos.
1. Carregue no botão **POWER** do telecomando. aparece automaticamente o menu **You can set the menu language.**
Selecione o idioma apropriado carregando nos botões ▲ ou ▼.
Carregue no botão **ENTER** para confirmar a escolha.
 2. Carregue nos botões ◀ ou ▶ para seleccionar **Demo de Loja** ou **Uso Doméstico** e, em seguida, no botão **ENTER**.
 - ☑ Recomendamos uma configuração do televisor para o modo **Uso Doméstico** de modo a usufruir da melhor imagem no seu ambiente de casa.
 - ☑ O modo **Demo de Loja** destina-se a apenas aos locais de venda a retalho.
 - ☑ Se a unidade ficar acidentalmente definida para o modo **Demo de Loja** e desejar voltar ao **Uso Doméstico** (Standard): carregue no botão de volume no televisor. Quando aparecer o OSD de volume, carregue sem largar o botão **MENU** no televisor durante 5 segundos.
 3. Carregue no botão **ENTER**. Selecione o país apropriado carregando nos botões ▲ ou ▼. Carregue no botão **ENTER** para confirmar a escolha.
 4. Carregue no botão ▲ ou ▼ para memorizar os canais da ligação seleccionada e, em seguida, carregue no botão **ENTER**.
 - **Antena** : Sinal de antena.
 - **Cabo** : Sinal de cabo.
 5. Carregue nos botões ▲ ou ▼ para seleccionar a fonte do canal para memorizar. Carregue no botão **ENTER** para seleccionar **Iniciar**.
 - **Digital e Analógico**: canais digitais e analógicos.
 - **Digital**: canais digitais.
 - **Analógico**: canais analógicos.
 - ☑ Para obter uma descrição mais detalhada de como seleccionar o modo Cabo, consulte a página 12.
 - ☑ A procura de canais começa e termina automaticamente.
 - ☑ Carregue no botão **ENTER** em qualquer altura, para interromper o processo de memorização.
 - ☑ Depois de todos os canais disponíveis terem sido memorizados, aparece a mensagem **Ajustar o Modo Relógio**.
 6. Carregue no botão **ENTER**. Carregue nos botões ▲ ou ▼ para seleccionar **Automático** e, em seguida, no botão **ENTER**.
 - ☑ Se seleccionar **Manual**, aparece **Ajustar data e hora actuais**. (consulte a página 25)
 - ☑ Se receber um sinal digital, a hora é definida automaticamente. Se não for o caso, consulte a página 25 para acertar o relógio.
 7. É apresentada uma breve descrição de **Como obter o melhor desempenho do novo televisor HD** Carregue no botão **ENTER**.
 - ☑ TEste menu está disponível em **Guia de ligação HD** no menu **Assistência**.
 8. Aparece a mensagem **Desfrute do TV**. Quando tiver terminado, carregue no botão **ENTER**.



Se desejar repor esta função...

1. Carregue no botão **MENU** para visualizar o menu. Carregue nos botões ▲ ou ▼ para seleccionar **Configurar** e, em seguida, carregue no botão **ENTER**.
2. Carregue novamente no botão **ENTER** para seleccionar **Plug & Play**.
3. Introduza o número PIN de 4 dígitos. O número PIN predefinido de um novo televisor é '0-0-0-0'.
 - ☑ Se deseja alterar o número PIN, consulte a página 23.
 - ☑ A função **Plug & Play** só está disponível no modo **TV**.

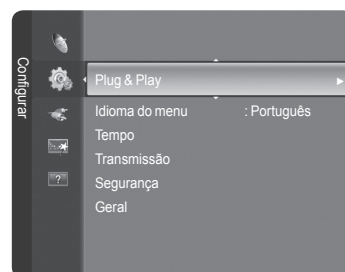

Controlo de canais

Memorizar Canais

País

- **Canal digital:** Pode alterar o país para os canais digitais.
- **Canais Analógicos:** Pode alterar o país para os canais analógicos.
- Aparece o ecrã para que introduza o número PIN. Introduza o número PIN de 4 dígitos.



Memor. auto.

Procura todos os canais com estações emisoras activas (a disponibilidade depende do seu país) e guarda-os na memória do televisor.

Pode memorizar os canais da ligação seleccionada.

- **Antena :** Sinal de antena.
- **Cabo :** Sinal de cabo.
- Se seleccionar Cabo,
 - **Modo de procura:** Mostra o modo de procura. (**Rápida**)
 - **ID de rede:** Mostra o código de identificação de rede.
 - **Frequência:** Mostra a frequência para o canal.
 - **Modulação:** Mostra os valores de modulação disponíveis.
 - **Taxa de símbolos:** Mostra as taxas de símbolos disponíveis.
 - **Modo de procura:** Mostra o modo de procura. (**Completa, Rede**)
 - **Frequência (Iniciar ~ Parar) :** Mostra a frequência para o canal.
 - **Modulação:** Mostra os valores de modulação disponíveis.
 - **Taxa de símbolos:** Mostra as taxas de símbolos disponíveis.

Pode memorizar a fonte de canal

- **Digital e Analógico:** canais digitais e analógicos.
- **Digital:** canais digitais.
- **Analógico:** canais analógicos.
- Se deseja parar **Memor. auto.**, carregue no botão **ENTER** .
- Aparece a mensagem **Parar a programação automática?**
- Selecciona **Sim** carregando nos botões **◀** ou **▶** e, em seguida, carregue no botão **ENTER** .
- Se o canal estiver bloqueado devido à função **Bloqueio crianças**, aparece a janela para introduzir o PIN.

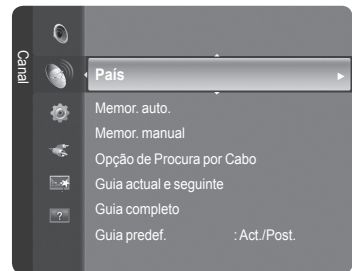

Continua...

Memor. manual

Procura o canal manualmente e guarda-o na memória do televisor.

■ **Canal digital** (Digital)

Guarda manualmente os canais digitais.

O canal digital só está disponível no modo DTV.

- **Frequência:** Define a frequência utilizando os botões numéricos.
- **Modulation:** Definir a modulação utilizando os botões ▲ ou ▼.
- **Taxa de símbolos:** Define a taxa de símbolos utilizando os botões numéricos.

Quando terminar, os canais são actualizados na lista de canais.

■ **Canais Analógicos**

Guarda manualmente os canais analógicos.

- **Programa** (Número do programa a ser atribuído a um canal): Define o número do programa utilizando os botões ▲, ▼ ou os botões numéricos (0~9).
- **Sistema cores** → **Automático / PAL / SECAM / NTSC4.43:** Define os valores do sistema de cores utilizando os botões ▲ ou ▼.
- **Sound System** → **BG / L / I / DK:** Define os valores do sistema de som utilizando os botões ▲ ou ▼.
- **Canal** (Se souber o número do canal a memorizar): Carregue nos botões ▲ ou ▼ para seleccionar **C** (canal de antena) ou **S** (canal de cabo). Carregue no botão ► e, em seguida, nos botões ▲, ▼ ou numéricos (**0~9**) para seleccionar o número desejado.
 - Também pode seleccionar o número do canal directamente, carregando nos botões numéricos (**0~9**).
 - Se não ouvir som ou se o som não estiver em condições, volte a seleccionar o padrão de som pretendido.
- **Busca** (Se não souber os números dos canais): Carregue nos botões ▲ ou ▼ para iniciar a procura. O sintonizador pesquisa a amplitude de frequências até aparecer no ecrã o primeiro canal ou o canal seleccionado.
- **Memorizar** (Quando memoriza o canal e o número do programa associado): Defina para **OK** carregando no botão **ENTER** .

Modo de canal

- **C** (Modo de canal de antena): Pode seleccionar um canal, introduzindo o número atribuído a cada estação emissora neste modo.
- **S** (Modo de canal de cabo): Pode seleccionar um canal, introduzindo o número atribuído a cada canal de cabo neste modo.

Opção de Procura por Cabo (Cabo)

Pode definir opções de procura adicionais, como a frequência e a taxa de símbolos para a procura de rede por cabo. (Consoante o país)

- **Frequência (Iniciar – Parar)** : Mostra a frequência para o canal.
- **Modulação:** Mostra os valores de modulação disponíveis.
- **Taxa de símbolos:** Mostra as taxas de símbolos disponíveis.

Define a **frequência (Iniciar – Parar)** e **Taxa de símbolos** utilizando os botões numéricos(**0~9**).

Guia actual e seguinte / Guia completo

As informações do EPG (Guia de programação electrónica) são fornecidas pelas estações emissoras. Pode haver entradas de programas em branco ou desactualizadas em consequência da transmissão de informações num determinado canal. O ecrã é actualizado de forma dinâmica à medida que ficam disponíveis novas informações.

- **Guia actual e seguinte:** Mostra informações sobre o programa actual e seguinte, para os seis canais indicados na coluna do lado esquerdo.
- **Guia completo:** Mostra informações sobre os programas de hora em hora. Aparecem informações sobre duas horas de programação que pode percorrer para a frente ou para trás no tempo.

Continua...

☐ Guia predef.

- **Act./Post. / Guia completo:** Pode decidir entre mostrar o **Act./Post.** ou o **Guia completo** quando carrega no botão **GUIDE** do telecomando.

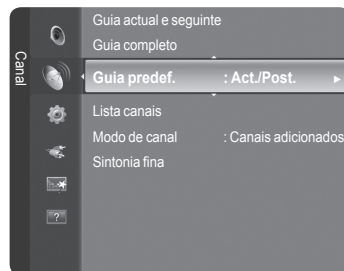

- ☐ Também pode aceder ao menu do guia carregando no botão **GUIDE**.

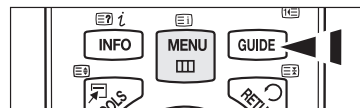

Utilizar o Guia actual e seguinte / Guia completo

Guia actual e seguinte			
DTV Cable 900 f in 2:10 Tue 1 Jun			
Freshmen On Campus 2:00 - 2:30 No Detailed Information			
Act.		Post.	
900 f in	Freshmen O.	Street Hypp.	No Information
901	ITV Play	Mint Extra	No Information
902	Kerrang!	Lisabed	No Information
903	Kiss	Fresh 40 with Dynamite MC	Kissstory
903	oneword	The Distillery	No Information
903	Smash Hit!	Smash Hit! Sunday	No Information
☐ Ver ☐ Informação ◀ Página ■ Guia completo ■ Sair			

Guia completo			
DTV Cable 900 f in 2:10 Tue 1 Jun			
Freshmen On Campus 2:00 - 2:30 No Detailed Information			
Today		2:00 - 3:00	3:00 - 4:00
900 f in	Freshmen O.	Street Hypp.	No Information
901	ITV Play	Mint Extra	No Information
902	Kerrang!	Lisabed	No Information
903	Kiss	Fresh 40 with Dynamite MC	Kissstory
903	oneword	The Distillery	No Information
903	Smash Hit!	Smash Hit! Sunday	No Information
☐ Ver ☐ Informação ◀ Página ■ Act./Post. ■ Sair			

	Seleccionar um programa carregando nos botões ▲/▼/◀/▶. Se seleccionar o programa seguinte, fica planeado com o ícone de relógio visível. Se carregar de novo no botão ENTER , carregue nos botões ▲/▼/◀/▶ para seleccionar Cancelar agendamentos , o que faz com que os agendamentos fiquem cancelados e o ícone do relógio desapareça. Para mais informações sobre o agendamento de programas, consulte a respectiva secção.
VERMELHO	Alternar entre o Act./Post. e o Guia completo .
VERDE	Guia completo: Andar rapidamente para trás (-24 horas).
AMARELO	Guia completo: Andar rapidamente para a frente (+24 horas).
AZUL	Sair do guia
INFO	Botão INFO para obter informação detalhada. Estão incluídos na informação detalhada coisas como o Número do canal, a Duração do programa, a Barra de estado, a Autoridade parental, a Informação sobre a qualidade de vídeo (HD / SD), os Modos de áudio, as Legendas ou o Teletexto, as línguas das legendas ou do teletexto e um breve resumo sobre o programa realçado. "..." aparece caso o resumo seja demasiado longo.

☐ Lista canais

Para mais detalhes sobre o procedimento na utilização de **Lista canais**, consulte as descrições nas páginas 15~16.

☐ Modo de canal

Ao carregar no botão **P** ▲ / ▼, o canal muda de acordo com a lista de canais seleccionados.

- **Canais adicionados:** A mudança de canal é feita de acordo com a lista de canais memorizados.
- **Canais favoritos:** A mudança de canal é feita de acordo com a lista de canais favoritos.

☐ Sintonia fina (só canais analógicos)

Se a recepção estiver nítida, não precisa de fazer a sintonização fina do canal, uma vez que isso é feito automaticamente durante a procura e memorização. Se, no entanto, o sinal estiver fraco ou distorcido, pode ser necessário fazer uma sintonização fina de canais manualmente.

- ☑ Os canais nos quais se fez a sintonização fina que foram guardados estão marcados com um asterisco "*" no lado direito do número do canal na banda de canais.
- ☑ Se não guardar na memória o canal onde foi efectuada a sintonização fina, os ajustes não são gravados.
- ☑ Para repor a sintonização fina, seleccione **Reiniciar** carregando nos botões ▼ e, em seguida, carregue no botão **ENTER**.

Gerir canais

Utilizando este menu, pode Adicionar / Eliminar ou definir os canais favoritos e utilizar o guia de programas para transmissões digitais.

- ☑ Seleccione um canal no ecrã **Todos os Canais**, **Canais Adicionados**, **Favorito**, **Programado**, carregando nos botões ▲ ou ▼ e no botão ENTER [↵].

- **Todos os canais**: mostra todos os canais disponíveis.
- **Canais adicionados**: mostra todos os canais adicionados.
- **Favorito**: mostra todos os canais favoritos.
- **Programado**: mostra todos os programas actualmente reservados.

- ☑ **Utilizar os Botões coloridos com a Lista de canais**

- **Vermelho** (Tipo de canal): alterna entre **TV**, **Rádio**, **Dados** / **outra** ou **All**.
- **Verde** (Zoom): avança ou retrocede o número do canal.
- **Amarelo** (Selec.): selecciona múltiplas listas de canais.
- **TOOLS** (Opção): mostra o menu **Apagar** (ou **Adicionar**), **Adicionar aos favoritos** (ou **Apagar dos favoritos**), **Visual. Temporizador**, **Editar nome de canal**, **Edição do Canal nº**, **Ordenar**, **Bloquear** (ou **Desbloq.**), **Selec. Todos** (ou **Anular selecção**) ou **Memor. auto.** (O menu Opções pode variar consoante a situação.)

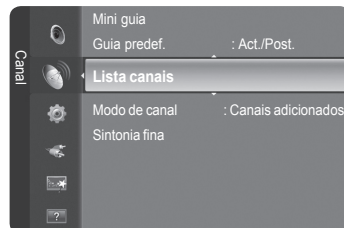

- ☑ **Ícones do ecrã sobre o estado do canal**

	Um canal analógico.		Um canal seleccionado carregando no botão amarelo.
	Um canal definido como Favorito.		Um programa que está a ser transmitido.
	Um canal bloqueado.		Um programa reservado

- ☑ Carregue no botão **CH LIST** do telecomando para ver as listas de canais.

- ☐ **Menu de ferramentas de lista de canais (em Todos os canais / Canais adicionados / Favoritos)**



- ☑ Carregue no botão **TOOLS** para utilizar o menu Ferramentas.
- ☑ O menu de opções pode variar dependendo do estado do canal.

■ Adicionar / Apagar

Pode eliminar ou adicionar um canal a ser mostrado nos canais desejados.

- ☑ Todos os canais eliminados são mostrados no menu **Todos os canais**.
- ☑ Um canal a cinzento indica que o canal foi eliminado.
- ☑ O menu **Adicionar** apenas aparece para canais eliminados.
- ☑ Pode eliminar da mesma maneira um canal no menu **Canais adicionados** ou **Favourite**.

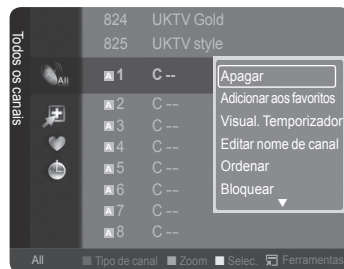

■ Adicionar aos favoritos / Delete to Favourite

Pode definir canais que vê frequentemente como favoritos.

- ☑ Carregue no botão **TOOLS** para ver o menu **Ferramentas**. Também pode definir o canal favorito seleccionando **Ferramentas** → **Adicionar aos favoritos** (ou **Apagar dos favoritos**).

- ☑ O símbolo "♥" é mostrado e o canal é definido como um favorito.
- ☑ Todos os canais favoritos são mostrados no menu **Favoritos**.
- ☑ Para seleccionar os canais configurados como favoritos, carregue no botão **FAV.CH** do telecomando.

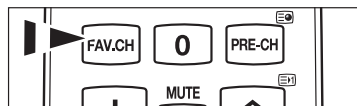

■ Visual. Temporizador

Se reservar um programa a que quer assistir, o televisor muda automaticamente para o canal da lista onde tinha reservado o programa; mesmo que esteja a visualizar outro canal. Para reservar um programa defina primeiro a hora actual. (Consulte a página 25.)

- ☑ Só podem ser reservados canais memorizados.
- ☑ Pode definir directamente o canal, o mês, o dia, o ano, a hora e o minuto, se carregar nos botões numéricos do telecomando.
- ☑ A reserva de um programa é mostrada no menu **Programado**.
- ☑ **Guia de programas digitais e Reservas de visualização**
Se carregar no botão ►, quando seleccionar um canal digital, aparece o Guia de programas desse canal. Pode reservar um programa se seguir os procedimentos descritos acima.

Continua...

■ **Editar nome de canal** (só canais analógicos)

Os canais podem ser etiquetados de modo a que as letras que os definem aparecem quando os mesmos são seleccionados.

☑ Os nomes dos canais digitais são atribuídos automaticamente e não podem ser etiquetados.

■ **Edição do Canal nº** (só canais digitais)

Pode também editar o número do canal se carregar nos botões numéricos do telecomando.

■ **Ordenar** (só canais analógicos)

Esta operação permite alterar os números de programa dos canais memorizados. Esta operação pode ser necessária depois de utilizar a memorização automática.

■ **Bloquear / Desbloq.**

Pode bloquear um canal para que o mesmo não seja nem seleccionado nem visualizado. Esta função está disponível apenas quando o **Bloqueio crianças** está definido para **Lig.** (consulte a página 23)

☑ Aparece o ecrã para que introduza o número PIN. Introduza o número PIN de 4 dígitos.

☑ O número PIN predefinido de um novo televisor é 0-0-0-0. Pode alterar o PIN, seleccionando **Alterar PIN** do menu.

☑ Aparece o símbolo "🔒" e o canal é bloqueado.

■ **Selec. Todos / Anular selecção**

• **Selec. Todos:** Pode seleccionar todos os canais da lista de canais.

• **Anular selecção:** Pode anular a selecção de todos os canais da lista de canais.

☑ Pode executar as funções adicionar / eliminar, adicionar so Favoritos / eliminar dos Favoritos ou bloquear / desbloquear para vários canais ao mesmo tempo. Selecciona os canais desejados e carregue, ao mesmo tempo, no botão amarelo para definir todos os canais seleccionados.

☑ A marca ✓ aparece à esquerda dos canais seleccionados.

☑ Só pode seleccionar **Anular selecção** quando há um canal seleccionado.

■ **Memor. auto.**

☑ Para mais informações sobre a configuração das opções, consulte a página 12.

☑ Se o canal estiver bloqueado devido à função **Bloqueio crianças**, aparece a janela para introduzir o PIN.

□ **Menu de opções de lista de canais (em Programme med)**

Pode visualizar, modificar ou eliminar uma reserva.

☑ Carregue no botão **TOOLS** para utilizar o menu Ferramentas.

• **Alterar informações:** Selecciona para alterar uma reserva visualizada.

• **Cancelar planos:** Selecciona para cancelar uma reserva visualizada.

• **Informação:** Selecciona para visualizar uma reserva visualizada. (Também pode alterar uma informação de reserva.)

• **Selec. Todos:** Selecciona todos os programas reservados.



Controlo de imagem

Alterar e repor as definições de imagem

❑ Modo

Pode seleccionar o tipo de imagem que melhor corresponde aos seus requisitos de visualização.

- **Dinâmico:** Selecciona uma imagem de alta definição para ser exibida em ambientes iluminados.
- **Standard:** Selecciona a imagem para ser exibida em óptimas condições em ambientes normais.
- **Filme:** Selecciona a imagem para ser exibida em boas condições em ambientes escuros.

☑ Carregue no botão **TOOLS** para visualizar o menu **Ferramentas**. Também pode definir o modo de imagem se seleccionar **Ferramentas** → **Modo Imagem**.



❑ Lumin. Células / Contraste / Brilho / Nitidez / Cor / Matiz (Vr/Vm)

O televisor tem várias opções de definição que permitem controlar a qualidade da imagem.

- **Lumin. Células:** Ajusta o brilho da retro-iluminação do LCD.
 - **Contraste:** Ajusta o nível de contraste.
 - **Brilho:** Ajusta o nível de brilho.
 - **Nitidez:** Ajusta a nitidez.
 - **Cor:** Ajusta a saturação da cor da imagem utilizando a barra no ecrã.
 - **Matiz (Vr/Vm):** Quanto mais se aproximar de Red 100 (Vermelho 100), mais saturada fica a cor vermelha.
- ☑ Seccione o modo de imagem para ajustado em primeiro lugar. Os valores de ajuste são gravados com cada modo de imagem.
- ☑ Quando faz alterações a **Lumin. Células**, **Contraste**, **Brilho**, **Nitidez**, **Cor** ou **Matiz(Vr/Vm)**, o OSD ajusta-se em conformidade.
- ☑ Nos modos TV Analógica, Ext., AV, S-Video dos sistema PAL, não pode utilizar a função Matiz.
- ☑ No modo **PC**, só pode fazer alterações a **Lumin. Células**, **Contraste** e **Brilho**.
- ☑ As definições podem ser ajustadas e guardadas para cada dispositivo externo que ligar a uma entrada do televisor.
- ☑ O consumo de energia durante a utilização pode ser reduzido de forma significativa se o nível de brilho da imagem for reduzido, isto reduz o custo geral de funcionamento.

❑ Definições avançadas

O novo televisor Samsung permite-lhe definir de modo mais preciso as imagens do que modelos anteriores. Veja abaixo como ajustar as definições detalhadas das imagens.

- ☑ **Definições avançadas** está disponível no modo **Standard** ou no modo **Filme**.
- ☑ No modo **PC**, só pode fazer alterações a **Gamma** e **White Balance** de entre as opções de **Definições avançadas**.

■ Tonalidade de preto → Deslig. / Escuro / Mais escuro / Muito escuro

Pode seleccionar o nível de preto no ecrã para ajustar a intensidade do ecrã.

■ Contraste dinâm. → Deslig. / Médio / Médio / Alta

Pode ajustar o contraste do ecrã até obter o contraste ideal.

■ Gamma

Pode ajustar a intensidade da cor primária (vermelho, verde, azul).

■ Matriz de cores

Matriz de Cores é um esquema de cores composto por vermelho, verde e azul. Seccione a sua Matriz de Cores favorita para obter uma cor mais natural.

- **Automático:** Define automaticamente o intervalo de cores consoante a fonte de entrada de vídeo.
- **Nativa:** Aumenta o intervalo de cores relativamente ao da fonte de entrada de vídeo.

■ Equilíbrio do branco

Pode ajustar a temperatura da cor de modo a obter imagens com cores mais naturais.

- **Verm.-Offset / Verde-Offset / Azul-Offset / Verm.-Gain / Verde-Gain / Azul-Gain:** Se alterar os valores ajustados actualiza o ecrã.
- **Reiniciar:** Repõe o equilíbrio do branco predefinido.

■ Tom de pele

Pode realçar o tom cor de pele da imagem.

- ☑ Se alterar os valores ajustados actualiza o ecrã.

■ Melhor. extremid. → Deslig. / Lig.

Pode realçar os limites dos objectos na imagem.

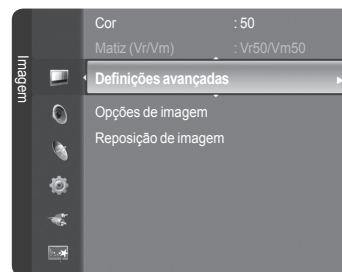

Continua...

❑ Opções de imagem

- ☑ Em modo **PC**, apenas pode efectuar alterações à **Tonalidade**, **Tamanho** e **Protecção de ecrã** de entre os itens em **Opções de imagem**.

■ Tonalidade → Cores frias / Normal / Cores quentes1 / Cores quentes2

Pode seleccionar o tom de cor mais confortável para si.

- ☑ Os valores ajustados são guardados consoante o modo de **Imagem** seleccionado.
- ☑ **Cores quentes1** ou **Cores quentes2** só estão activados quando modo de imagem está em **Filme**.

■ Tamanho

Pode seleccionar o tamanho de imagem que melhor corresponde às suas necessidades de visualização.

- **Wide Automático**: Ajusta imagem para formato Auto Wide.
- **16:9**: Define a imagem para a relação de aspecto 16:9.
- **Zoom 16:9**: Selecciona este menu para ver imagens com a relação de aspecto 4:3 num televisor com a relação de aspecto 16:9, esticando a imagem 4:3 na vertical.
- **Zoom**: Estica a imagem com a relação de aspecto 16:9 na vertical.
- **4:3**: Define a imagem para a relação de aspecto 4:3.
- **Ajustar ao ecrã**: Mostra o sinal HD nativo completo que não é possível ver utilizando um televisor normal.

- ☑ As opções do tamanho da imagem podem variar consoante a fonte de entrada.
- ☑ As opções disponíveis podem variar consoante o modo seleccionado.
- ☑ No modo **PC**, apenas os modos **16:9** e **4:3** podem ser ajustados.
- ☑ As definições podem ser ajustadas e guardadas para cada dispositivo externo que ligar a uma entrada do televisor.
- ☑ Pode ocorrer uma retenção temporária da imagem quando ver uma imagem fixa por um período superior a duas horas.
- ☑ **Zoom 16:9**: Carregue nos botões ◀ ou ▶ para seleccionar **Posição** e, em seguida, carregue no botão **ENTER** [↵]. Carregue nos botões ▲ ou ▼ para mover o ecrã para cima e para baixo. Em seguida, carregue no botão **ENTER** [↵].
- ☑ **Zoom**: Carregue nos botões ◀ ou ▶ para seleccionar **Posição** e, em seguida, carregue no botão **ENTER** [↵]. Carregue nos botões ▲ ou ▼ para deslocar a imagem para cima e para baixo. Em seguida, carregue no botão **ENTER** [↵]. Carregue no botão ▶ para seleccionar **Tamanho** e, em seguida, carregue no botão **ENTER** [↵]. Carregue nos botões ▲ ou ▼ para ampliar ou reduzir o tamanho da imagem numa imagem vertical. Em seguida, carregue no botão **ENTER** [↵].
- ☑ Depois de seleccionar **Ajustar ao ecrã** nos modos **HDMI** (1080i / 1080p) ou **Componente** (1080i / 1080p): Selecciona **Posição** carregando nos botões ◀ ou ▶. Utilize os botões ▲, ▼, ◀ ou ▶ para mover a imagem.
- ☑ **Reiniciar**: Carregue nos botões ◀ ou ▶ para seleccionar **Reiniciar** e, em seguida, carregue no botão **ENTER** [↵]. Pode inicializar a definição.
- ☑ Se utilizar a função **Ajustar ao ecrã** com uma entrada de HDMI 720p, é cortada uma linha na parte de cima, na parte de baixo, à esquerda e à direita como na função de procura.
- ☑ Para seleccionar estas opções basta carregar no botão **P.SIZE** do telecomando.

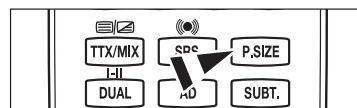
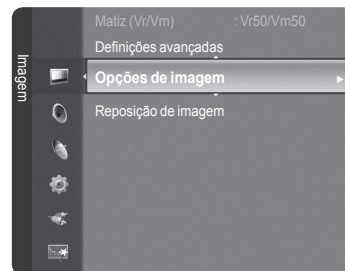

■ Modo de ecrã

Se definir o tamanho da imagem para **Wide Automático** num televisor panorâmico 16:9, pode determinar o tamanho que pretende ver: a imagem 4:3 WSS (Wide Screen Service) ou nenhuma. Cada país europeu requer um tamanho de imagem diferente pelo que esta função permite aos utilizadores seleccionar o tamanho.

- **16:9**: Define a imagem para a relação de aspecto 16:9.
- **Zoom 16:9**: Selecciona este menu para ver imagens com a relação de aspecto 4:3 num televisor com a relação de aspecto 16:9, esticando a imagem 4:3 na vertical.
- **Zoom**: Estica a imagem com a relação de aspecto 16:9 na vertical.
- **4:3**: Selecciona o modo da tela para 4:3.
- ☑ Esta função está disponível no modo **Wide Automático**.
- ☑ Esta função não está disponível nos modos **PC**, **Componente** ou **HDMI**.

■ NR Digital → Deslig. / Baixa / Médio / Alto / Automático

Se o sinal de transmissão recebido pelo seu televisor for fraco, pode activar a função de Redução do Ruído Digital para ajudar a diminuir os efeitos da electricidade estática ou de fantasma que possam aparecer no ecrã.

- ☑ Se o sinal for fraco, seleccione uma das outras opções até que apareça no ecrã a melhor imagem.

■ Nv.pr.HDMI → Normal / Baixa

Pode seleccionar directamente o nível de preto no ecrã para ajustar a intensidade do ecrã.

- ☑ Esta função só está activa quando ligar a entrada externa a HDMI (sinais RGB).

■ Modo Filme

Pode otimizar o modo da imagem especialmente para ver filmes.

- **Deslig.**: Processamento básico de imagem de vídeo aplicado, sem detecção automática para programas com base num filme.
- **Auto**: Ajusta-se automaticamente de forma a obter a melhor qualidade de imagem entre os programas de filme e vídeo.

Continua...

■ Protecção de ecrã

Configura as opções de (Protecção de ecrã) para prevenir e reduzir a queimadura de pixels.

Quando uma imagem fica demasiado tempo na mesma posição, pode causar uma queimadura de ecrã permanente.

- **Mudar pixels:** Este aparelho está equipado com tecnologia de prevenção contra queimadura de ecrã, o que reduz a possibilidade de ocorrência deste efeito. Esta tecnologia permite regular o movimento da imagem para cima/baixo (Linha vertical) e lateralmente (Pt horizontal). A definição Time permite programar, em minutos, o tempo entre movimentos da imagem.

- Defina **Mudar pixels** para **Lig.** carregando no botão ▲ ou ▼ e, depois, prima o botão **ENTER**.
- Seleccione a opção pretendida carregando no botão ▲ ou ▼ e, depois, prima o botão **ENTER**.
- Opções disponíveis: **horizontal, vertical, Tempo**
- Condição óptima para a mudança de pixels

	Item	TV/Ext/AV/Componente/HDMI/PC
horizontal	0~4	2
vertical	0~4	2
Tempo (Minuto)	1~4 min	3 min

- O valor do Pixel Shift pode ser diferente dependendo do tamanho do monitor (polegadas) e do modo.
- Esta função não está disponível no modo **Ajustar ao ecrã**.

- **Deslocamento:** Esta função permite remover as imagens residuais do ecrã, movendo todos os pixels no plasma de acordo com um padrão. Utilize esta função quando ainda houver imagens residuais ou símbolos no ecrã, especialmente depois da visualização de uma imagem fixa no ecrã durante muito tempo.

- **Cinzento lateral:** Quando vir televisão no formato 4:3, se regular o equilíbrio do branco nas extremidades esquerda e direita, pode evitar danos no ecrã.

- **Escuro:** Se definir o tamanho do ecrã para 4:3, escurece os lados esquerdo e direito.
- **Claro:** Se definir o tamanho do ecrã para 4:3, aclara os lados esquerdo e direito.

□ Reposição de imagem → Repor modo de imagem / Cancelar

Repõe os valores predefinidos das definições de imagem.

- Seleccione o modo de imagem a ser resposto. A reposição é feita para cada modo de imagem.

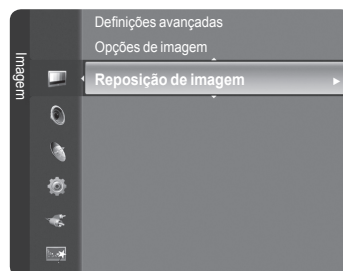

Configurar o televisor com o PC

- Predefinição: Carregue no botão **SOURCE** para seleccionar o modo **PC**.

□ Ajuste auto.

O ajuste automático permite que o ecrã de PC se ajuste automaticamente ao sinal de vídeo recebido de um PC. Os valores fino, grosso e posição são ajustados automaticamente.

- Esta função não está disponível no modo DVI-HDMI.

Carregue no botão **TOOLS** para visualizar o menu **Ferramentas**. Também pode definir o ajuste automático se seleccionar **Ferramentas** → **Ajuste auto..**

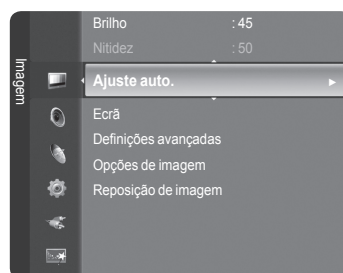

□ Ecrã

■ Grosso

Ajusta a frequência quando aparece ruído vertical no ecrã.

■ Fino

Ajusta o ecrã para ficar mais claro.

■ PC Position

Pode ajustar a posição do ecrã do PC se não aparecer por completo no ecrã do televisor. Carregue nos botões ▲ ou ▼ para ajustar a posição vertical. Carregue nos botões ◀ ou ▶ para ajustar a posição horizontal.

■ Repor imagem

Pode substituir todas as definições da imagem pelos valores predefinidos.

Visor do PC

❑ Configurar o software do PC (com base no Windows XP)

As definições de visualização do Windows num computador normal são apresentadas abaixo. Os ecrãs que aparecem no monitor do PC são provavelmente diferentes consoante a sua versão do Windows e a sua placa de vídeo. Contudo, mesmo que os ecrãs pareçam diferentes, são aplicadas, em quase todos os casos, as mesmas informações de configuração básicas. (Se tal não acontecer, contacte o fabricante do computador ou um revendedor Samsung.)

1. Primeiro, clique em 'Painel de controlo' no menu de Iniciar do Windows.
2. Quando aparece a janela do painel de controlo, clique em 'Aparência e Temas' e aparece uma janela de diálogo.
3. Quando aparece a janela do painel de controlo, clique em 'Visualização' e aparece uma janela de diálogo.
4. Navegue pelo separador de 'Definições' na janela de diálogo de visualização. A definição de tamanho correcta (resolução)

Ideal: 1920 x 1080 pixels

Se existir uma opção de frequência vertical na janela de diálogo das definições da visualização, o valor correcto é de '60' ou de '60 Hz'. Se não for o caso, clique apenas em 'OK' e saia da janela de diálogo.



❑ Modos de visualização

A posição e o tamanho do ecrã variam de acordo com o tipo de monitor do PC e a respectiva resolução. Recomendam-se as resoluções apresentadas na tabela.

■ Entrada D-Sub e HDMI/DVI

Modo	Resolução	Frequência horizontal (kHz)	Frequência vertical (Hz)	Frequência do relógio em pixels (MHz)	Polaridade de sincronização (H/V)	
IBM	640 x 350	31.469	70.086	25.175	+ / -	
	720 x 400	31.469	70.087	28.322	- / +	
MAC	640 x 480	35.000	66.667	30.240	- / -	
	832 x 624	49.726	74.551	57.284	- / -	
	1152 x 870	68.681	75.062	100.000	- / +	
VESA CVT	720 x 576	35.910	59.950	32.750	- / +	
	1152 x 864	53.783	59.959	81.750	- / +	
	1280 x 720	44.772	59.855	74.500	- / +	
	1280 x 720	56.456	74.777	95.750	- / +	
VESA CVT	1280 x 960	75.231	74.857	130.000	- / +	
	VESA DMT	640 x 480	31.469	59.940	25.175	- / -
		640 x 480	37.861	72.809	31.500	- / -
		640 x 480	37.500	75.000	31.500	- / -
800 x 600		37.879	60.317	40.000	+ / +	
800 x 600		48.077	72.188	50.000	+ / +	
800 x 600		46.875	75.000	49.500	+ / +	
1024 x 768		48.363	60.004	60.000	- / -	
1024 x 768		56.476	70.069	75.000	- / -	
1024 x 768		60.023	75.029	78.750	+ / +	
1152 x 864		67.500	75.000	108.000	+ / +	
1280 x 800		49.702	59.810	83.500	- / +	
1280 x 800		62.795	74.934	106.500	- / +	
1280 x 960		60.000	60.000	108.000	+ / +	
1280 x 1024		63.981	60.020	108.000	+ / +	
1280 x 1024		79.976	75.025	135.000	+ / +	
1360 x 768		47.712	60.015	85.500	+ / +	
1440 x 900	55.935	59.887	106.500	- / +		
1440 x 900	70.635	74.984	136.750	- / +		
1680 x 1050	65.290	59.954	146.250	- / +		
VESA GTF	1280 x 720	52.500	70.000	89.040	- / +	
	1280 x 1024	74.620	70.000	128.943	- / -	
VESA DMT / DTV CEA	1920 x 1080p	67.500	60.000	148.500	+ / +	

- ☑ Quando utilizar um cabo de ligação HDMI/DVI, deve utilizar a tomada **HDMI IN 2 (DVI)**.
- ☑ O modo entrelaçado não é suportado.
- ☑ O aparelho pode não funcionar correctamente se seleccionar um formato de vídeo que não seja o padrão.

Controlo de som

Alterar o padrão de som

Modo → Standard / Música / Filme / Voz nítida / Personalizar

Pode seleccionar o tipo de efeitos sonoros especiais a utilizar, quando estiver a ver uma determinada emissão.

Carregue no botão **TOOLS** para visualizar o menu **Ferramentas**. Também pode configurar o modo de som se seleccionar **Ferramentas** → **Modo Som**.

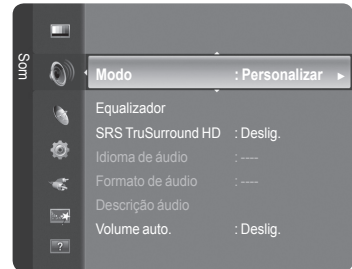

Equalizador

Pode ajustar as definições de som de acordo com as suas preferências pessoais.

- **Modo:** Pode seleccionar o modo de som de acordo com as suas preferências pessoais.
- **Balanço:** Controla o equilíbrio entre os altifalantes esquerdo e direito.
- **100Hz / 300Hz / 1KHz / 3KHz / 10KHz (Ajuste de banda):** Para ajustar o nível de diferentes frequências de largura de banda
- **Reiniciar:** Repõe os valores predefinidos do equalizador.

SRS TruSurround HD → Deslig. / Lig.

SRS TruSurround HD é a tecnologia combinada entre TruSurround e FOCUS, TruBass.

A função **SRS TruSurround HD** permite-lhe desfrutar de um efeito de som Surround 5.1 nos dois altifalantes do televisor. Para além de oferecer graves intensos e ricos, esta função também melhora a resolução das frequências altas.

- Se o som não estiver normal durante a reprodução de música no televisor, regule o equalizador e **SRS TruSurround HD (Deslig./Lig.)**.



TruSurround HD, SRS e são marcas comerciais da SRS Labs, Inc. A tecnologia **TruSurround HD** está incorporada sob licença da SRS Labs, Inc.

- Para seleccionar estas opções basta carregar no botão **SRS** do telecomando.

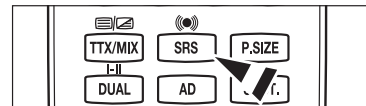

Idioma de áudio (só canais digitais)

Pode alterar o valor predefinido dos idiomas de áudio. Apresenta a informação do idioma da transmissão a ser recebida.

- Só pode seleccionar de entre as línguas disponíveis na transmissão.

Formato de áudio → MPEG / Dolby Digital+ (só canais digitais)

Se o som for emitido tanto pelo altifalante principal como pelo receptor de áudio, pode ouvir-se um eco devido à diferença na velocidade de decodificação entre o altifalante principal e o receptor de áudio. Neste caso, utilize a função Altifalante do televisor.

- Só pode seleccionar de entre as línguas disponíveis na transmissão.



Fabricado sob licença da Dolby Laboratories. Dolby e o símbolo de duplo D são marcas comerciais da Dolby Laboratories.

Descrição áudio (só canais digitais)

Esta é uma função auxiliar de áudio que fornece uma faixa de áudio adicional para pessoas com deficiências visuais. Esta função gere o fluxo de áudio para o AD (Descrição de áudio), quando é enviado pelo transmissor juntamente com o Áudio principal. Os utilizadores podem ligar ou desligar a Descrição de áudio e regular o volume.

- Para seleccionar estas opções basta carregar no botão **AD** do telecomando.

■ **Descrição áudio** → Deslig. / Lig.

Ligue e desligue a função de descrição de áudio.

■ **Volume**

Pode ajustar o volume da descrição de áudio.

- Volume** está activo quando a **Descrição áudio** está definida para **Lig.**

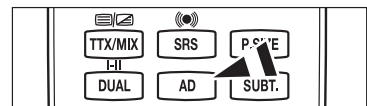

Volume auto. → **Deslig. / Lig.**

Cada estação emissora tem condições de sinal específicas e, por isso, não é fácil ajustar o volume sempre que muda de canal. Esta função permite ajustar automaticamente o volume do canal pretendido, baixando o som quando o sinal de modulação é alto ou aumentando o som quando o sinal de modulação é baixo.

Altifalante Seleccionar → **Altifalante Exter. / Altifalante do televisor**

Se quiser ouvir som através de colunas separadas, cancele o amplificador interno.

- Os botões **-** **+** e **MUTE** não funcionam quando o **Altifalante Seleccionar** está definido para **Altifalante Exter...**
- Se seleccionar **Altifalante Exter.** no menu de **Altifalante Seleccionar**, as definições são limitadas.

	Altifalantes internos do televisor	Audio Out (Óptico, Saída E / D) para Sistema de som
	TV / Ext. / AV / Componente / PC / HDMI	TV / Ext. / AV / Componente / PC / HDMI
Altifalante do televisor	Altifalante de saída	Saída de som
Altifalante Exter.	Silêncio	Saída de som
Sem sinal de vídeo	Silêncio	Silêncio

Reposição de som → **Repor tudo / Repor modo de som / Cancelar**

Pode repor as definições de som predefinidas.

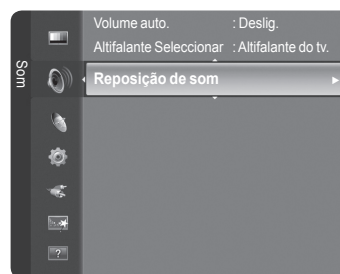

Seleccionar o modo de som

Quando define para **Dual II**, aparece no ecrã o modo de som actual.

	Tipo de emissão	Indicação no ecrã		
NICAM Estéreo	Emissão normal (Som standard)	Mono (Uso normal)		
	Regular + NICAM Mono	NICAM	↔	Mono (Normal)
	NICAM-Estéreo	NICAM Estéreo	↔	Mono (Normal)
	NICAM Dual-I/II	NICAM Dual-1	→	NICAM Dual-2 → Mono (Normal)
A2 Estéreo	Emissão normal (Som standard)	Mono (Uso normal)		
	Bilingue ou DUAL-I/II	Dual I	↔	Dual II
	Estéreo	Estéreo	↔	Mono (Mono forçado)

- Se o sinal de estéreo for fraco e ocorrer uma mudança automática muda para o modo Mono.
- Esta função só está activa no sinal de som estéreo. Está desactivada no sinal de som mono.
- Esta função só está disponível no modo **TV**.
- Para seleccionar estas opções basta carregar no botão **DUAL** do telecomando.

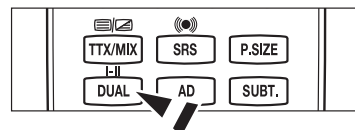

Descrição das funções

Definir o Menu Configurar

❑ Idioma do menu

Pode definir o idioma para o menu.

❑ Transmissão

■ Legenda

Pode activar e desactivar as legendas. Utilize este menu para definir o Modo de legendas. **Normal** no menu são as legendas básicas e **Surdos** são as legendas para uma pessoa com deficiências auditivas.

- **Legenda** → **Lig. / Deslig.**: Activa ou desactiva as legendas.
- **Modo** → **Normal / Surdos**: define o modo de legenda.
- **Idioma das legendas**: define o idioma da legenda.

☑ Se o programa que estiver a ver não suportar a função **Surdos**, o modo **Normal** é automaticamente activado mesmo que o modo **Surdos** esteja seleccionado.

☑ O inglês é a predefinição para os casos em que o idioma seleccionado não está disponível na transmissão.

☑ Para seleccionar estas opções basta carregar no botão **SUBT.** do telecomando.

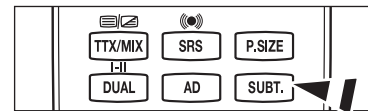
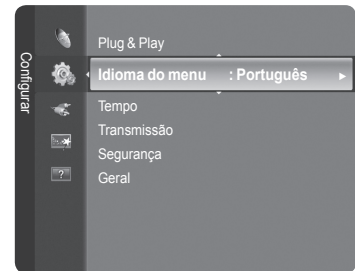

■ Texto digital → Desactivar / Activar

Se o programa for transmitido com texto digital, esta função é activada.

☑ MHEG (Multimedia and Hypermedia Information Coding Experts Group)

Uma norma internacional para sistemas de codificação de dados utilizada em multimédia e hipermédia. Funciona a um nível mais elevado do que o sistema MPEG, incluindo hipermédia de ligação de dados tais como imagens fixas, serviço de caracteres, animação, gráficos e ficheiros de vídeo, bem como dados multimédia. MHEG é uma tecnologia de interacção com o utilizador em tempo de execução e está a ser aplicada a diversos campos, incluindo VOD (Video-On-Demand), ITV (Interactive TV), EC (Electronic Commerce), tele-educação, teleconferência, bibliotecas digitais e jogos em rede.

■ Idioma do teletexto

Pode definir o idioma do Teletexto seleccionando o idioma.

☑ O inglês é a predefinição para os casos em que o idioma seleccionado não está disponível na transmissão.

■ Prefer.

• Idioma principal/Idioma secundário/Idioma principal das legendas/Idioma secundário das legendas/Idioma principal do teletexto/Idioma secundário do teletexto

Utilizando esta funcionalidade, os utilizadores podem seleccionar um dos idiomas. O idioma seleccionado aqui é o predefinido para quando o utilizador selecciona um canal.

Se alterar a definição de idioma, o Idioma das legendas, o Idioma de áudio e o Idioma do teletexto do menu Idioma mudam automaticamente para o idioma seleccionado.

O Idioma de áudio, o Idioma das legendas e o Idioma do teletexto do menu Idioma mostram uma lista de idiomas suportados pelo canal actual e a selecção aparece realçada. Se alterar esta definição de idioma, a nova selecção só é válida para o canal actual. A definição alterada não muda a definição do Idioma principal, do Idioma principal das legendas, nem do Idioma principal do teletexto no menu Preferência.

■ Interface comum

• Instalar o CI Card

1. Adquirir o módulo CI CAM no revendedor mais próximo ou por telefone.
2. Introduza o CI CARD no CAM na direcção da seta até ficar encaixado.
3. Introduza o CAM, com o CI CARD colocado, na ranhura da interface comum.

☑ Introduza o CAM até ao fim na direcção da seta, de modo a ficar paralelo à ranhura.

4. Verifique se consegue ver uma imagem num canal de sinal codificado.

• Menu CI

Isto permite ao utilizador seleccionar a partir do menu fornecido pelo CAM.

Selecione o Menu CI com base no menu do PC Card.

• Informação sobre aplicações

Contém informações sobre o CAM introduzido na ranhura CI e apresenta-as no ecrã.

Os dados apresentados em Application Info referem-se ao CI CARD. Pode instalar o CAM a qualquer altura, independentemente de o televisor estar ligado ou desligado.

☑ O CAM não é suportado em determinados países e regiões; peça informações ao revendedor autorizado.

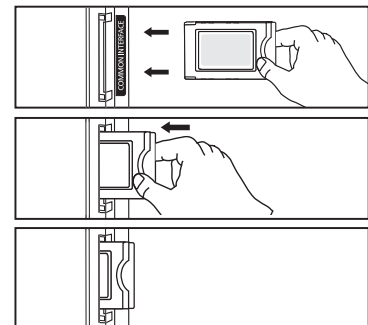

Continua...

❑ Segurança

■ Bloqueio crianças → Deslig. / Lig.

Esta função impede que utilizadores não autorizados, como crianças, vejam programas não apropriados, cortando a imagem e o som.

- ☑ Antes de aparecer a janela de configuração, aparece o ecrã para que introduza o número PIN. Introduza o número PIN de 4 dígitos.
- ☑ O número PIN predefinido de um novo televisor é '0-0-0-0'. Pode alterar o PIN seleccionando **Alterar PIN** do menu.
- ☑ Pode bloquear canais da Lista de canais. (consulte a página 15)
- ☑ **Bloqueio crianças** só está disponível no modo de TV.

■ Bloqueio para crianças

Esta função permite evitar que utilizadores não autorizados como, por exemplo, crianças, assistam a programas inadequados, através de um código PIN (número de identificação pessoal) de 4 dígitos definido pelo utilizador.

- ☑ Antes de aparecer a janela de configuração, aparece o ecrã para que introduza o número PIN. Introduza o número PIN de 4 dígitos.
- ☑ O número PIN predefinido de um novo televisor é '0-0-0-0'. Pode alterar o PIN seleccionando **Alterar PIN** do menu.
- ☑ Quando as classificações parentais estão definidas, aparece o símbolo "🔒".
- ☑ **Perm. Tudo:** Carregue para desbloquear as classificações do televisor.
Bloq. Tudo: Carregue para bloquear as classificações do televisor.

■ Alterar PIN

Pode alterar o seu número de identificação pessoal que lhe é exigido para configurar o televisor.

- ☑ Antes de aparecer a janela de configuração, aparece o ecrã para que introduza o número PIN. Introduza o número PIN de 4 dígitos.
- ☑ O número PIN predefinido de um novo televisor é '0-0-0-0'.
- ☑ Caso se esqueça do código PIN, carregue nos botões do telecomando pela sequência seguinte, repondo o PIN para '0-0-0-0': **POWER** (Desligado), **MUTE**, **8**, **2**, **4**, **POWER** (Ligado).

❑ Geral

■ Modo Jogo

Quando ligar uma consola de jogos, como a PlayStation™ ou a Xbox™, pode desfrutar de uma experiência de jogo mais realista seleccionando o menu Jogos.

• Se o Modo Jogo estiver definido para Lig.

- O **modo Imagem** muda automaticamente para **Standard** e não pode ser alterado.
- O **modo Som** muda automaticamente para **Personal**, e não pode ser alterado. Regule o som utilizando o equalizador.
- A opção **Reiniciar** do menu **Som** é activada. A função **Reiniciar** repõe os valores predefinidos do **Equalizador**.
- ☑ O **Modo Jogo** não está disponível no modo TV normal ou está definido para **Deslig**.
- ☑ Se, depois de ligar o dispositivo externo ao televisor, a imagem não estiver em condições, verifique se **Modo Jogo** está definido para **Lig**.
- ☑ Se visualizar o menu TV durante o **Modo Jogo**, o ecrã treme ligeiramente.
- ☑ A marca (🎮) aparece no ecrã, o que significa que o **Modo Jogo** está activado na fonte seleccionada.
- ☑ Esta função só suporta a função Jogos.C
- ☑ O **Modo Jogo** não está disponível no modo **PC**.

■ Poupança energ. → Deslig./ Baixo / Médio / Alto / Imagem Desligada

Esta função ajusta o brilho do televisor para reduzir o consumo de energia. Quando estiver a ver televisão à noite, defina o modo **Poupança energ.** para **Alto**, de forma a reduzir a fadiga ocular, bem como o consumo de energia.

Se seleccionar **Imagem Desligada**, o ecrã desliga-se e apenas conseguirá ouvir o som. Carregue em qualquer botão para sair da função **Imagem Desligada**.

- ☑ No menu **Ferramentas**, a função **Imagem Desligada** não é suportada.

☑ Carregue no botão **TOOLS** para visualizar o menu **Ferramentas**.
Também pode definir o modo de poupança de energia se seleccionar **Ferramentas**
→ **Modo Imagem**.

■ Melodia → Deslig. / Baixa / Médio / Alto

Pode ajustar a melodia que toca quando liga/desliga o televisor.

- ☑ **A Melodia não toca**
 - Quando não sai som do televisor porque se carregou no botão **MUTE**.
 - Quando o televisor não emite som porque se carregou no botão **—** (Volume).
 - Quando o televisor é desligado pela função **Temporizador**.

Acertar a hora

☐ Relógio

Tem de acertar o relógio de modo a que possa utilizar as funcionalidades de temporizador do televisor.

- ☑ A hora actual aparece de cada vez que carregar no botão **INFO**.
- ☑ Se desligar o cabo de alimentação, tem de acertar novamente o relógio.

■ Modo Relógio

Pode definir a hora actual manual ou automaticamente.

- **Automático:** Defina automaticamente a hora actual, utilizando a hora da transmissão digital.
- **Manual:** Defina manualmente a hora actual para uma hora específica.

■ Ajuste o Relógio

Pode definir manualmente a hora actual.

- ☑ Configure esta opção quando tiver definido **Modo Relógio** para **Manual**.
- ☑ Pode definir directamente o **Mês, o Dia, o Ano, a Hora e o Minuto**, se carregar nos botões numéricos do telecomando.

☐ Temporizador → Deslig. / 30 min / 60 min / 90 min / 120 min / 150 min / 180 min

O temporizador desliga automaticamente o televisor após o tempo predefinido.

- ☑ O televisor desliga-se automaticamente para o modo de espera quando o temporizador atinge o 0.
- ☑ Para cancelar a função **Temporizador**, seleccione **Deslig.**

☑ Carregue no botão **TOOLS** para visualizar o menu **Ferramentas**. Também pode definir o temporizador se seleccionar **Ferramentas** → **Temporizador**.

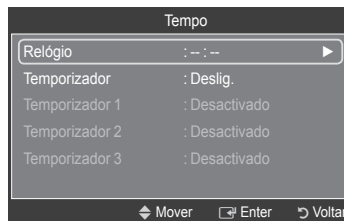
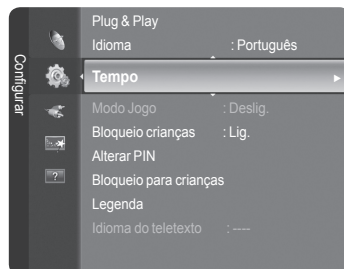

☐ Temporizador 1 / Temporizador 2 / Temporizador 3

Pode definir três horas diferentes para ligar / desligar através do temporizador.

■ Ligar à hora definida: Defina a hora, o minuto e activar / desactivar.

(Para activar o temporizador com a definição escolhida, seleccione **Activar**.)

■ Desligar à hora definida: Defina a hora, o minuto e activar / desactivar.

(Para activar o temporizador com a definição escolhida, seleccione **Activar**.)

■ Volume: Defina o nível de volume pretendido.

■ Antena: Pode seleccionar quer DTV ou ATV quando a televisão se liga automaticamente.

■ Canal: Seleccione o canal desejado.

■ Repetir: Seleccione **Uma vez, Diariamente, Seg~Sex, Mon~Sat, Sáb~Dom** ou **Manual**.

- ☑ Quando **Manual** está seleccionado, carregue no botão ► para seleccionar o dia da semana pretendido. Carregue no botão **ENTER** em cima do dia desejado e aparece a marca ✓.

☑ Deve acertar o relógio primeiro.

☑ Pode acertar as horas, os minutos e o canal carregando nos botões numéricos do telecomando.

☑ Desligar automaticamente

Quando programar o temporizador para Ligado, o televisor acabará por se desligar se não carregar em nenhum comando durante 3 horas depois do temporizador ter ligado o televisor. Esta função só está disponível no modo Ligado do temporizador e permite evitar sobreaquecimentos, que possam ocorrer se o televisor permanecer ligado durante muito tempo.

Lista de fontes / Editar nome

❑ Lista de fontes

Utilize para seleccionar o televisor ou outras fontes de entrada externas como leitores de DVD, receptores de satélite / Cable Box (Set-Top Box) ligadas ao televisor. Utilize para seleccionar a sua fonte de entrada preferida.

■ TV, Ext., AV, PC, Componente, HDMI1, HDMI2/DVI, HDMI3.

- ☑ Pode escolher apenas os dispositivos externos que estão ligados ao televisor. Na **Lista de fontes**, as entradas ligadas são realçadas e mostradas no topo. As entradas que não estejam ligadas, são mostradas na parte de baixo.
- ☑ **Utilizar os Botões coloridos do telecomando com a Lista de fontes**
 - **Vermelho** (Refresh): Actualiza os dispositivos externos ligados.
 - **TOOLS** (Opção): Mostra os menus **Editar nome** e **Informação**.
- ☑ Carregue no botão **SOURCE** do telecomando para visualizar uma fonte de sinal externo. O modo TV pode ser seleccionado se carregar no botão **TV**, nos botões numéricos (**0-9**) e no botão **P** **^** / **✓** do telecomando.

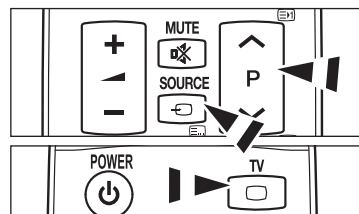
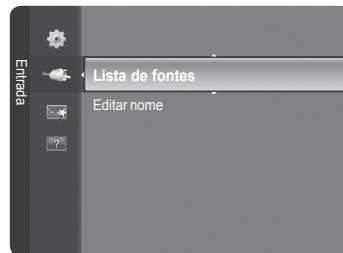

❑ Editar nome

Pode atribuir um nome ao dispositivo ligado às tomadas de entrada para facilitar a selecção da fonte de entrada.

■ VCR / DVD / VCR / DVD / Cable STB / Satellite STB / PVR STB / AV Receiver / Game / Camcorder / PC / DVI PC / DVI / TV / IPTV / Blu-Ray / HD DVD / DMA

- ☑ Quando um PC com a resolução de: 1920x1080@60Hz, está ligado a uma porta **HDMI IN 2 (DVI)**, deve configurar o modo **HDMI2 / DVI** para **PC** em **Editar nome** do modo **Entrada**.

Programa suportado

Auto-diagnóstico

■ Teste de imagem, Teste de som, Informações sobre o sinal

Se acha que tem problemas ao nível da imagem, do som e do sinal, execute o respectivo teste. Pode ver o estado do problema.

- Se não ouvir som a partir dos altifalantes do televisor, antes de executar um teste de som, certifique-se de que a opção **Selecionar Altifalante** está definida para **Altifalante do tv.** no menu **Som.**
- A melodia será ouvida durante o teste mesmo que a opção **Selecionar Altifalante** esteja definida para **Altifalante Exter.,** ou mesmo que o som seja cortado carregando no botão **MUTE.**
- Se o medidor da intensidade do sinal indicar que o sinal é fraco, ajuste fisicamente a antena para aumentar a intensidade do sinal. Continue a ajustar a antena até encontrar a melhor posição com o sinal mais forte.

Actualização do software

Para manter o produto actualizado com novas funções da televisão digital, são transmitidas periodicamente actualizações de software como parte do sinal de televisão normal. O televisor detecta automaticamente estes sinais e apresenta a faixa de actualização do software. Tem a opção de instalar ou não a actualização.

■ Por USB

Introduza no televisor a unidade USB que contém a actualização do firmware. Tenha cuidado para não desligar a corrente ou retirar a unidade USB enquanto as actualizações estiverem a ser executadas. O televisor desliga-se e volta a ligar-se automaticamente após terminar a actualização do firmware. Verifique a versão de firmware depois de concluídas as actualizações. Quando o software é actualizado, as definições de áudio e de vídeo que fez voltar às predefinições (de fábrica).

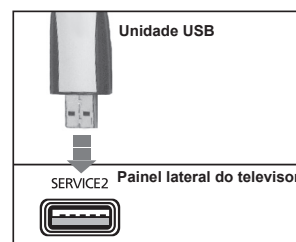

■ Por um canal

Actualiza o software através do sinal de transmissão.

■ Actual. no Modo de Espera

Para continuar a actualizar o software com o interruptor de corrente principal ligado, seleccione On (Lig.) carregando no botão **▲** ou **▼**. 45 minutos depois de entrar no modo de espera, uma actualização manual é iniciada automaticamente. Dado que o aparelho está ligado internamente, o ecrã pode ficar aceso durante algum tempo. Este fenómeno pode persistir durante mais de 1 hora até a actualização do software ficar concluída.

■ Software Alternativo

Substitui o software actual com o alternativo.

Guia de ligação HD

É apresentada uma breve descrição de **como obter o melhor desempenho do novo televisor HD.** Mostramos o método de ligação para dispositivos HD.

Contactar a Samsung

Pode contactar o centro de atendimento e consultar o website da Samsung para obter informações sobre o produto.

- Pode passar para a página anterior ou para a página seguinte carregando no botão **▲** ou **▼**.

Sobre o Anynet+

Ligar dispositivos Anynet+

O Anynet+ é uma função que lhe permite controlar, a partir do telecomando da Samsung, todos os dispositivos Samsung ligados que suportam Anynet+.

O sistema Anynet+ pode ser utilizado com os dispositivos Samsung que possuem a funcionalidade Anynet+. Para se certificar de que o dispositivo Samsung dispõe de esta funcionalidade, verifique se existe um logótipo Anynet+ no mesmo.

❑ Para ligar ao televisor

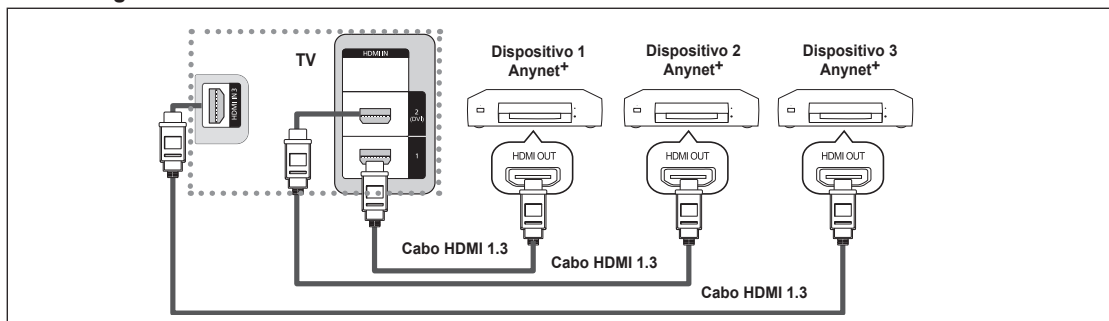

1. Ligue a tomada [HDMI IN 1], [HDMI IN 2(DVI)] ou [HDMI IN 3] do televisor e a tomada HDMI OUT do dispositivo Anynet+ correspondente, utilizando o cabo HDMI.

❑ Ligar ao Home Theater

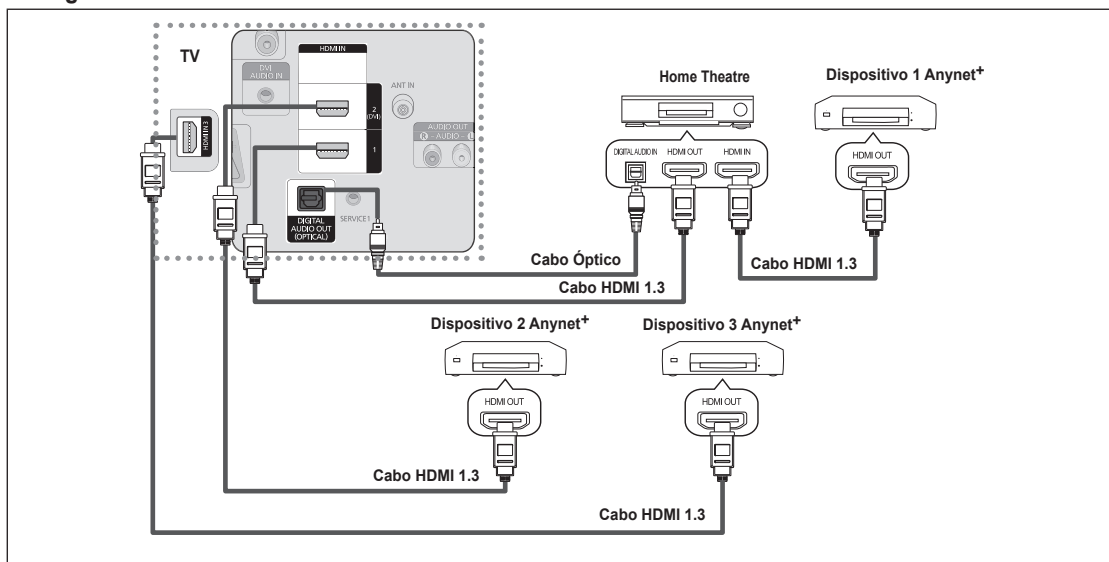

1. Ligue a tomada [HDMI IN 1], [HDMI IN 2(DVI)] ou [HDMI IN 3] do televisor e a tomada HDMI OUT do dispositivo Anynet+ correspondente, utilizando o cabo HDMI.
 2. Ligue a tomada HDMI IN do home theater e a tomada HDMI OUT do dispositivo Anynet+ correspondente, utilizando um cabo HDMI.
- Ligue o cabo óptico na tomada DIGITAL AUDIO OUT (ÓPTICA) do televisor e na entrada Digital Audio Input do Home Theater.
 - No seguimento da ligação anterior, a tomada óptica só tem saída para dois canais áudio. O som só é reproduzido no subwoofer e nos altifalantes frontais esquerdo e direito do Home Theater. Para ouvir áudio de 5.1 canais, ligue directamente a tomada DIGITAL AUDIO OUT (ÓPTICA) ao leitor de DVD ou à Box Cable/Satellite (como por exemplo, Dispositivo Anynet 1 ou 2) ao Amplificador ou ao Home Theater e não ao televisor.
 - Ligar apenas um Home Theater.
 - Pode ligar um dispositivo Anynet+ utilizando o cabo HDMI 1.3. Alguns cabos HDMI podem não suportar funções Anynet+.
 - O Anynet+ funciona quando o dispositivo AV que suporta Anynet+ está no estado de Suspensão ou Ligado.
 - O Anynet+ suporta até 12 dispositivos AV. Pode ligar até 3 dispositivos do mesmo tipo.

Configurar o Anynet+

- Carregue no botão **TOOLS** para ver o menu **Ferramentas**. Também pode ver o menu Anynet+ seleccionando **Ferramentas** → **Anynet+(HDMI-CEC)**.

Configurar

■ Anynet+(HDMI-CEC) → Deslig. / Lig.

Para utilizar a função Anynet+, o **Anynet+ (HDMI-CEC)** tem de estar **Ligado**.

- Quando a função **Anynet+ (HDMI-CEC)** está desactivada, todas as operações relacionadas com o Anynet+ são igualmente desactivadas.

■ Desligar automat. → Sim / Lig.

Configurar um dispositivo Anynet+ para se desligar automaticamente quando o televisor é Desligado

- A fonte activa no telecomando do televisor deve estar definida para televisor de modo a utilizar a função Anynet+.
- Se definir a função **Desligar automat.** para **Sim**, os dispositivos externos ligados também são desligados quando o televisor for desligado. Se um dispositivo externo ainda estiver a gravar, pode não se desligar.

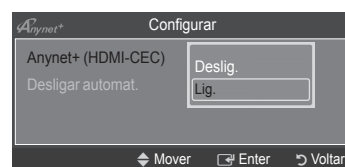
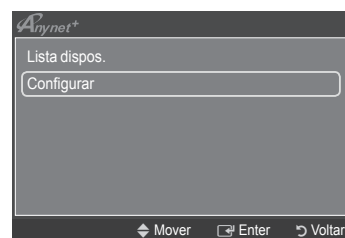
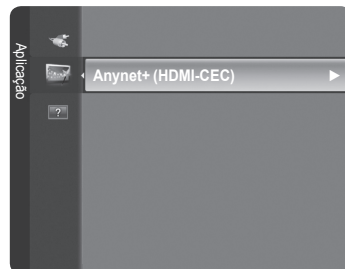

Procurar por e alternar entre Dispositivos Anynet+

- Carregue no botão **TOOLS**. Carregue no botão **ENTER** para seleccionar **Anynet+ (HDMI-CEC)**.
- Carregue nos botões **▲** ou **▼** para seleccionar **Lista dispos.** e, em seguida, no botão **ENTER**.
 - Aparece uma lista dos dispositivos Anynet+ ligados ao televisor. Se não encontrar o dispositivo que deseja, carregue no botão vermelho para procurar dispositivos.
 - Só quando define **Anynet+ (HDMI-CEC)** para **Ligado** no menu **Configurar**, aparece o menu **Lista dispos.**.



- Carregue nos botões **▲** ou **▼** para seleccionar um dispositivo específico e no botão **ENTER**. Alterna para o dispositivo seleccionado.
 - Alternar para os dispositivos seleccionados pode demorar até 2 minutos. Não pode cancelar a operação durante o processo de comutação.
 - O tempo necessário para a procura de dispositivos é determinado pelo número de dispositivos ligados.
 - Quando a procura de dispositivos estiver concluída, não aparece o número de dispositivos encontrados.
 - Embora o televisor procure automaticamente a lista de dispositivos quando é ligado através do botão de alimentação, os dispositivos ligados ao televisor quando este está ligado ou que se encontrem sob algumas condições específicas, não são mostrados automaticamente na lista de dispositivos. Carregue no botão vermelho para procurar o dispositivo ligado.
 - Se seleccionou o modo de entrada externa carregando no botão **SOURCE**, não pode utilizar a função Anynet+. Alterne para um dispositivo Anynet+ utilizando o botão **Lista dispos.**.

Continua...

❑ Menu Anynet+

O menu **Anynet+** muda, dependendo do tipo e do estado dos dispositivos Anynet+ ligados ao televisor.

Menu Anynet+	Descrição
Ver TV	O modo Anynet+ muda para o modo de transmissão de TV.
Lista dispos.	Mostra a lista de dispositivos Anynet+.
(device_name) Menu	Mostra os menus de dispositivos ligados. Por exemplo, se está ligado um gravador de DVD, aparece o menu de disco do gravador de DVD.
(device_name) INFO	Mostra o menu de reprodução do dispositivo ligado. Por exemplo, se está ligado um gravador de DVD, aparece o menu de reprodução do gravador de DVD.
Gravar: (*recorder)	Começa imediatamente a gravar, utilizando o gravador. (Esta função só está disponível para dispositivos que suportem a função de gravação.)
(*recorder) Reserve Recording	Permite reservar uma gravação para o gravador. (Esta função só está disponível para dispositivos que suportem a função de gravação.)
Parar gravação: (*recorder)	Pára a gravação.
Receiver	O som é reproduzido através do receptor.

- ☑ Se estiver ligado mais do que um dispositivo, são mostrados como (*recorder) e se só estiver ligado um dispositivo, é mostrado como (*device_name).

❑ Botões do telecomando do televisor disponíveis no modo Anynet+

Tipo de dispositivos	Estado de funcionamento	Botões disponíveis
Dispositivo Anynet+	Depois de alternar para o dispositivo, quando aparecer no ecrã o menu do dispositivo correspondente.	Botões numéricos ▲/▼/◀/▶/Botões ENTER Botões coloridos / botão EXIT
	Depois de alternar para o dispositivo, enquanto reproduz um ficheiro	◀◀ (Backward search) / ▶▶ (Forward search) ◻ (Stop) / ▶ (Play) / ◻ (Pause)
Dispositivo com sintonizador incorporado	Depois de alternar para o dispositivo, quando estiver a ver um programa televisivo	Botão P ◻ / ◻
Dispositivo de Áudio	Quando o receptor está activado	◻ / ◻ Botão 🔇 MUTE Botão

- ☑ A função Anynet+ só funciona quando a função activa no telecomando estiver definida para o televisor.
- ☑ O botão ◻ só funciona no estado de gravação.
- ☑ Não consegue controlar os dispositivos Anynet+ utilizando os botões no televisor. Só consegue controlar os dispositivos Anynet+ utilizando o telecomando do televisor.
- ☑ O telecomando do televisor pode não funcionar sob determinadas condições. Neste caso, volte a seleccionar o dispositivo Anynet+.
- ☑ As funções Anynet+ não funcionam com produtos de outros fabricantes.
- ☑ As operações ◻, ◻ podem diferir, dependendo do dispositivo.

Gravação

Podem gravar um programa televisivo utilizando um gravador Samsung.

1. Carregue no botão **TOOLS**. Carregue no botão **ENTER** para seleccionar **Anynet+ (HDMI-CEC)**.
2. Carregue nos botões ▲ ou ▼ para seleccionar **Gravar: (device_name)** e, em seguida, carregue no botão **ENTER**. A gravação começa.

- ☑ **Quando há mais do que um dispositivo de gravação**
Quando estão ligados vários dispositivos, aparecem listados os dispositivos de gravação. Carregue nos botões ▲ ou ▼ para seleccionar um dispositivo de gravação e no botão **ENTER**. A gravação começa.

- ☑ **Quando não é mostrado o dispositivo de gravação**
Selecione **Lista dispos.** e carregue no botão vermelho para procurar dispositivos.

- ☑ Pode gravar as transmissões da fonte se seleccionar **Gravar: (device_name)**.
- ☑ Se carregar no botão ◻ grava aquilo que estiver a ver no momento. Se estiver a ver imagens através de outro dispositivo, são essas imagens que são gravadas.
- ☑ Antes de gravar, verifique se a tomada da antena está devidamente ligada ao dispositivo de gravação. Para ligar correctamente uma antena a um dispositivo de gravação, consulte o manual de utilizador do mesmo.



Ouvir através de um Receptor (Home theater)

Pode ouvir o som através de um receptor e não pelo altifalante do televisor.

1. Carregue no botão **TOOLS**. Carregue no botão **ENTER** para seleccionar **Anynet+ (HDMI-CEC)**.
 2. Carregue nos botões **▲** ou **▼** para seleccionar **Receptor**. Carregue nos botões **◀** ou **▶** para seleccionar **Lig.** ou **Deslig.**
- Se o receptor só suportar áudio, pode não aparecer na lista de dispositivos.
 - O receptor funciona quando tiver ligado a tomada Optical IN do receptor à tomada Optical Out do televisor.
 - Se o receptor (home theater) estiver definido para Ligado, o som é reproduzido a partir da tomada óptica do televisor. Se o televisor mostra um sinal DTV(ar), vai enviar som de 5.1 canais para o receptor Home theater. Se a fonte é um componente digital como um DVD e está ligada ao televisor através de um cabo HDMI, só pode ouvir som de 2 canais a partir do receptor Home Theater.
 - Se houver uma falha na alimentação do televisor com o **Receptor** definido para **Lig.** (desligando um cabo de alimentação ou por um corte de energia), o **Altifalante Seleccionar** pode ficar definido para **Altifalante Exter.** quando voltar a ligar o televisor. (consulte a página 22)



Resolução de problemas para o Anynet+

Sintoma	Solução
O Anynet+ não funciona.	<ul style="list-style-type: none"> • Verifique se o dispositivo é um dispositivo Anynet+. O sistema Anynet+ suporta apenas dispositivos Anynet+. • Ligue apenas um receptor (home theater). • Verifique se o cabo de alimentação do dispositivo Anynet+ está ligado correctamente. • Verifique as ligações por cabo Vídeo/Audio/HDMI 1.3 do dispositivo Anynet+. • Verifique se o Anynet+ (HDMI-CEC) está definido para Ligado no menu de configuração do Anynet+. • Verifique se o telecomando do televisor está no modo TV. • Verifique se é um telecomando exclusivo da Anynet+. • O Anynet+ não funciona em determinadas situações. (Pesquisar canais, Utilizar o WISELINK Pro, Plug & Play, etc.) • Quando ligar ou remover o cabo HDMI 1.3, certifique-se de que procura novamente dispositivos ou de que desliga e volta a ligar o televisor. • Certifique-se de que a função Anynet+ do dispositivo Anynet+ está ligada.
Quero iniciar o Anynet+.	<ul style="list-style-type: none"> • Verifique se o dispositivo Anynet+ está correctamente ligado ao televisor e se o Anynet+ (HDMI-CEC) está definido para Ligado no menu de configuração Anynet+. • Carregue no botão TV do telecomando do televisor para mudar para o televisor. Depois carregue no botão TOOLS para que apareça o menu Anynet+ e seleccione o menu desejado.
Quero sair do Anynet+.	<ul style="list-style-type: none"> • Seleccione Ver TV no menu Anynet+. • Carregue no botão SOURCE do telecomando do televisor e seleccione um dispositivo que não seja Anynet+. • (O botão de canal só funciona quando não estiver ligado um dispositivo Anynet+ com sintonizador incorporado.)
A mensagem A ligar a dispositivo Anynet+... aparece no ecrã.	<ul style="list-style-type: none"> • Não pode utilizar o telecomando quando está a configurar o Anynet+ ou a alternar para um modo de visualização. • Utilize o telecomando quando a configuração do Anynet+ ou a comutação para o modo de visualização estiverem concluídos.
O dispositivo Anynet+ não reproduz.	<ul style="list-style-type: none"> • Não pode utilizar a função de reprodução quando o Plug & Play está a decorrer.
Não aparece o dispositivo ligado.	<ul style="list-style-type: none"> • Verifique se o dispositivo suporta as funções Anynet+. • Verifique se o cabo HDMI 1.3 está correctamente ligado. • Verifique se o Anynet+ (HDMI-CEC) está definido para Ligado no menu de configuração Anynet+. • Procure novamente dispositivos Anynet+. • Pode ligar um dispositivo Anynet+ utilizando apenas o cabo HDMI 1.3. Alguns cabos HDMI podem não suportar funções Anynet+. • Se for interrompido por uma situação anómala, tal como a desconexão do cabo HDMI ou do cabo de alimentação, ou por uma falha na corrente, repita a pesquisa de dispositivos.
Não consigo gravar o programa de televisão.	<ul style="list-style-type: none"> • Verifique se a tomada da antena do dispositivo de gravação está ligada correctamente.
O som do televisor não é reproduzido através do receptor.	<ul style="list-style-type: none"> • Ligue o cabo óptico entre o televisor e o receptor.

Recomendações de utilização

Funcionalidade de teletexto

A maioria das estações de televisão fornece serviços de informação por escrito através da função de Teletexto. A página de índice do serviço de teletexto fornece informações sobre como utilizar o serviço. Além disso, pode seleccionar várias opções de acordo com os seus requisitos, utilizando os botões do telecomando.

Para que as informações de teletexto sejam apresentadas correctamente, é preciso que a recepção dos canais se processe em boas condições. Caso contrário, podem faltar informações ou podem não aparecer algumas páginas.

1 (sair)

Sair da apresentação de teletexto.

2  (índice)

Utiliza-se para ver a página de índice (conteúdo) a qualquer momento em que está a visualizar o teletexto.

3  (mostrar)

Visualizar texto oculto (respostas a jogos de perguntas e respostas, por exemplo). Para ver o ecrã normal, carregue novamente no botão.

4  (tamanho)

Visualizar as letras com o dobro do tamanho na metade superior do ecrã. Para aparecer na metade inferior do ecrã, carregue novamente. Para visualizar o ecrã normal, carregue novamente no botão.

5  (guardar)

Guardar as páginas de teletexto.

6  (activar teletexto/sobrepor)

Activar o modo de teletexto depois de seleccionar o canal com o serviço de teletexto. Carregue duas vezes para sobrepor o ecrã de transmissão actual ao teletexto.

7  (página secundária)

Visualizar a página secundária disponível.

8  (página para cima)

Utiliza-se para ver a próxima página do teletexto.

9  (página para baixo)

Utiliza-se para ver a página anterior do teletexto.

10  (modo)

Seleccionar o modo de teletexto (LIST/FLOF). Se carregar no modo LIST, muda para o modo de Lista de memorização. No modo de Lista de memorização, pode guardar a página de teletexto na lista utilizando o botão  (guardar).

11  (modo de espera)

Para manter o ecrã numa determinada página, se a página seleccionada estiver ligada a várias páginas secundárias que aparecem automaticamente em sequência. Para continuar, carregue novamente neste botão.

12  (cancelar)

Utiliza-se para ver a emissão enquanto procura uma página.

13 **Botões coloridos (vermelho/verde/amarelo/azul)**

Se a estação emissora utilizar o sistema FASTEXT, os diferentes tópicos apresentados na página de teletexto aparecem codificados com cores. Para os seleccionar, carregue nos botões coloridos. Carregue num desses botões, de acordo com o que pretende. A página inclui outras informações a cores que podem ser seleccionadas da mesma maneira. Para visualizar a página anterior ou a página seguinte, carregue no botão colorido correspondente.

Pode alterar páginas de teletexto com os botões numéricos do telecomando.

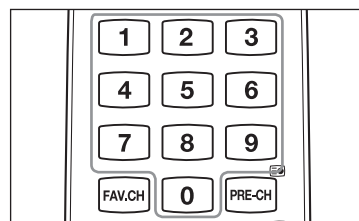
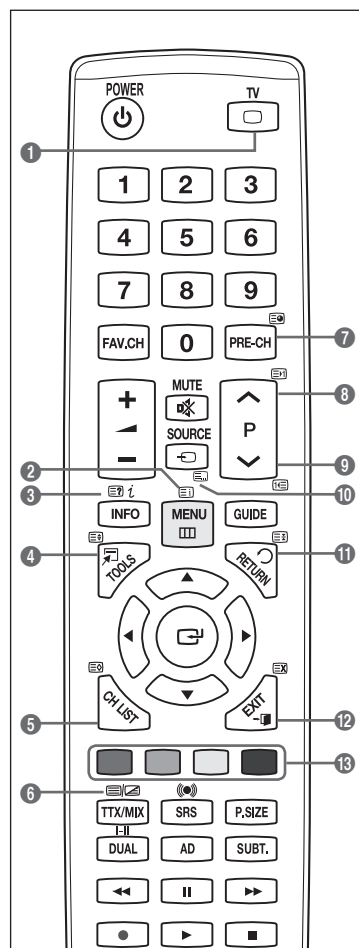

As páginas do teletexto estão divididas em seis categorias:

Parte	Conteúdo
A	Número da página seleccionada.
B	Nome da estação emissora.
C	Número da página actual ou indicações da procura.
D	Data e hora.
E	Texto.
F	Informações sobre o estado. Informações FASTEXT.

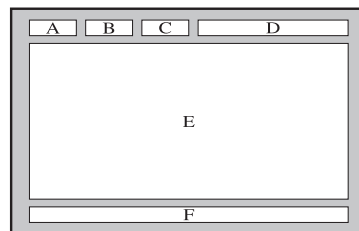

As informações de teletexto são muitas vezes divididas em várias páginas mostradas em sequência e às quais pode aceder:

- Introduzindo o número da página
- Seleccionando um título numa lista
- Seleccionando um título a cores (sistema FASTEXT)

Carregue no botão **TV** para sair do teletexto.

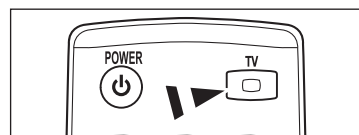

Especificações do kit de montagem na parede (VESA)

Instale o kit de montagem na parede numa parede sólida perpendicular ao chão.
Se montar noutros materiais, contacte o revendedor mais próximo.
Se instalar no tecto ou numa parede inclinada, pode cair e causar ferimentos graves.

Família de produtos	polegadas	Espec. VESA (A * B)	Parafuso normal	Quantidade
Televisor LCD	19" ~22"	100 * 100	M4	4
	23"~29"	200 * 100		
	30"~40"	200 * 200	M6	
	46"~55"	400 * 400	M8	
	57"~70"	800 * 400		
80" ~	1400 * 800			
Televisor plasma	42"~ 50"	400 * 400	M8	4
	58"~ 63"	600 * 400		
	70" ~	800 * 400		
	80" ~	1400 * 800		

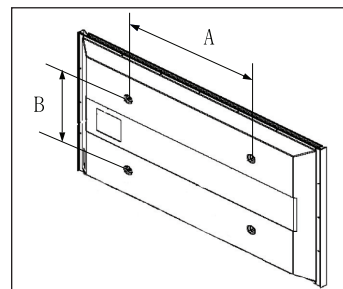

- Fornecemos as medidas standard para kits de montagem na parede como se mostra na tabela acima.
- Na aquisição do nosso kit de montagem na parede, são fornecidos um manual de instalação detalhada e todas as peças necessárias para a montagem.
- Não utilize parafusos com medida superior à standard porque podem danificar o interior do televisor.
- Para os kits de montagem na parede não conformes às especificações de parafusos da norma VESA, o comprimento dos parafusos pode ser diferente, dependendo das respectivas especificações.
- Não utilize parafusos não conformes às especificações de parafusos da norma VESA. Não aperte demasiado os parafusos, pois pode danificar o produto ou fazê-lo cair, causando ferimentos pessoais. A Samsung não se responsabiliza por este tipo de acidentes.
- A Samsung não se responsabiliza por danos nos produtos ou por ferimentos pessoais se for utilizado um kit de montagem na parede não conforme à VESA ou não especificado ou se o consumidor não seguir as instruções de instalação do produto.
- Os nossos modelos de 57 e 63 não estão em conformidade com as especificações da VESA. Deste modo, deve utilizar o nosso kit de montagem na parede dedicado a este modelo.
- Não exceda uma inclinação superior a 15 graus quando montar este televisor.



Não instale o Kit de montagem na parede com o televisor ligado.
Pode resultar em ferimentos pessoais devido a choques eléctricos.

Preparação antes da instalação da Montagem na Parede na parede

Caso A. Instalar a Montagem na Parede da Samsung

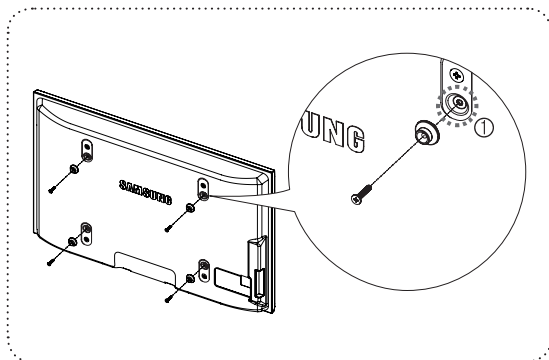

Caso B. Instalar a Montagem na Parede de outra empresa

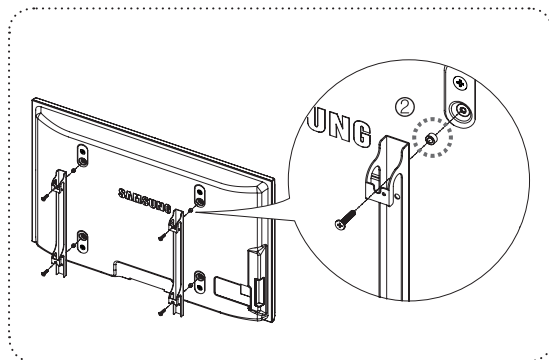

1. Instale a Montagem na Parede com um intervalo de torque de 15 kg/cm ou inferior. As peças podem danificar-se se o torque não tiver o intervalo especificado.
2. O Kit de Acessórios inclui um Anel de Suporte [2] para a instalação de uma Montagem na Parede de outra empresa para o televisor Samsung. (Caso B)
 - Introduza os parafusos no respectivo orifício [1] quando instalar o suporte de montagem na parede.

Fixar o televisor à parede



Puxar, empurrar, ou subir para cima do televisor pode provocar a queda do mesmo. Em especial, certifique-se de que as crianças não se penduram ou desestabilizam o televisor, o que poderia provocar a queda do mesmo e resultar em acidentes graves ou morte. Siga todas as precauções de segurança fornecidas no Folheto de Segurança incluído. Para estabilidade adicional, instale o dispositivo anti-queda por razões de segurança, como descrito em seguida.

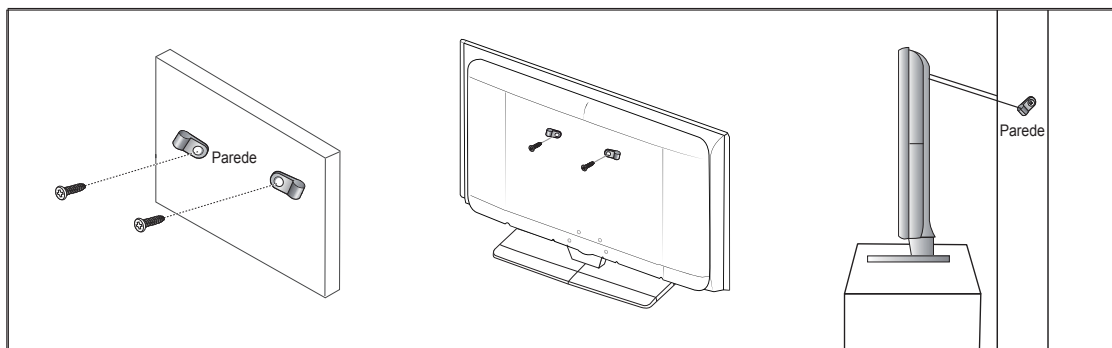

Para evitar a queda do televisor

1. Introduza os parafusos nos grampos e aparafuse-os com firmeza à parede. Verifique se os parafusos foram aparafusados com firmeza à parede.
 - Pode necessitar de material adicional, tal como um suporte, consoante o tipo de parede.
 - Uma vez que os grampos, parafusos e cordão não são fornecidos, adquira-os em separado.
2. Retire os parafusos da parte central traseira do televisor, introduza os parafusos nos grampos, depois aparafuse os parafusos ao televisor novamente.
 - Os parafusos podem não ser fornecidos com o produto.
3. Ligue os grampos fixados ao televisor e os grampos fixados à parede com um cordão forte, depois aperte muito bem o cordão.
 - Instale o televisor perto da parede de forma a não cair para trás.
 - É mais seguro ligar o cordão de modo a que os grampos fixados à parede estejam ao mesmo nível ou abaixo dos grampos fixados ao televisor.
 - Desaperte o cordão antes de transportar o televisor.
4. Verifique se todas as ligações estão devidamente presas. Verifique regularmente as ligações para evitar qualquer sinal de gasto ou falha. Se tiver alguma dúvida sobre a segurança das suas ligações, contacte um instalador profissional.

Manter um espaço de instalação seguro

Mantenha as distâncias recomendadas, entre o produto e outros objectos (por exemplo, uma parede) para garantir a ventilação adequada.

Caso contrário, pode provocar um incêndio ou danificar o produto devido ao aumento de temperatura no interior do mesmo. Instale o produto de modo a que as distâncias recomendadas, assinaladas na figura seguinte, sejam respeitadas.

- ☑ Se utilizar uma base ou suporte para montagem na parede, utilize apenas as peças fornecidas pela Samsung Electronics.
 - O facto de utilizar peças fornecidas por outro fabricante, pode resultar em danos materiais ou ferimentos graves em caso de queda do produto.
 - O facto de utilizar peças fornecidas por outro fabricante, pode resultar em danos materiais ou provocar um incêndio devido ao aumento de temperatura no interior do produto por ventilação inadequada.
- ☑ O aspecto exterior pode ser diferente, dependendo do produto.

■ Se instalar o produto com uma base

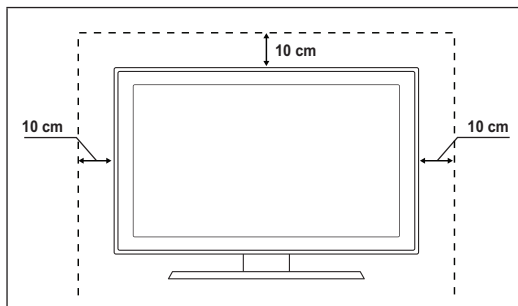

■ Se instalar o produto com um suporte para montagem na parede

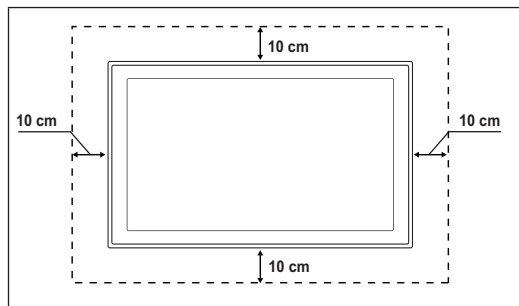

Resolução de problemas

Antes de contactar o serviço de assistência ao cliente da Samsung, faça estas verificações simples.

Se não conseguir resolver o problema utilizando as instruções referidas abaixo, anote o número de série e o do modelo do televisor e contacte o revendedor.

Não há som nem imagem	<ul style="list-style-type: none"> • Verifique se o cabo de alimentação está ligado a uma tomada de parede. • Verifique se carregou no botão do seu equipamento. • Verifique as programações de contraste e brilho da imagem. • Verifique o volume. • Verifique se o Altifalante Seleccionar está definido para Altifalante Exter..
A imagem está normal mas não se ouve o som	<ul style="list-style-type: none"> • Verifique o volume. • Verifique se o botão MUTE do telecomando foi carregado.
Não há imagem ou a imagem está a preto e branco	<ul style="list-style-type: none"> • Ajuste as definições de cor. • Verifique se o sistema de emissão seleccionado está correcto.
Interferências no som e na imagem	<ul style="list-style-type: none"> • Tente identificar o aparelho eléctrico que está a provocar interferências no equipamento e afaste-o. • Ligue o televisor a uma tomada diferente.
A imagem está esbatida ou tem chuva, o som tem distorções	<ul style="list-style-type: none"> • Verifique a direcção, localização e ligações da antena. • Estas interferências ocorrem normalmente devido à utilização de uma antena interna.
O telecomando não funciona	<ul style="list-style-type: none"> • Substitua as pilhas do telecomando. • Limpe a parte superior do telecomando (janela de transmissão). • Verifique se os terminais + e - das pilhas estão correctamente orientados. • Verifique se as pilhas estão gastas.
O ecrã está preto e o indicador luminoso de corrente está a piscar	<ul style="list-style-type: none"> • No computador, verifique: corrente, cabo de sinal. • Mova o rato do computador ou carregue numa tecla do teclado. • No equipamento, verifique: (STB, DVD, etc), corrente, cabo de sinal. • O televisor está a utilizar o sistema de gestão de energia. • Carregue no botão Source no painel ou no telecomando. • Desligue e volte a ligar o televisor.
A imagem danificada aparece no canto do ecrã	<ul style="list-style-type: none"> • Se Ajustar ao ecrã estiver seleccionado em algum dispositivo externo, a imagem danificada pode aparecer no canto do ecrã. O sintoma é causado por dispositivos externos, não pelo televisor.
Aparece a mensagem 'Resets all settings to the default values'.	<ul style="list-style-type: none"> • Esta mensagem aparece quando carrega no botão EXIT de modo contínuo durante algum tempo. Os valores predefinidos do produto são repostos.

Características Técnicas

As descrições e características incluídas neste folheto destinam-se apenas a fins informativos e estão sujeitas a alterações sem aviso prévio.

Nome do modelo	PS50B530
Tamanho do Ecrã (Diagonal)	50 inch
Resolução de PC (Ideal)	1920x1080 @ 60 Hz
Som (Saída)	10 W x 2
Dimensões (LxAxP)	
Televisor apenas	1230 x 770 x 73 mm
Com base	1230 x 822 x 290 mm
Peso	
Televisor apenas	33 kg
Com base	38 kg
Características ambientais	
Temperatura de funcionamento	50 °F to 104 °F (10 °C to 40 °C)
Humidade de funcionamento	10% to 80%, sem condensação
Temperatura de armazenamento	-4 °F to 113 °F (-20 °C to 45 °C)
Humidade de armazenamento	5% to 95%, sem condensação

- ☑ Trata-se de um aparelho digital de Classe B.
- ☑ Design e características técnicas sujeitos a alterações sem aviso prévio.
- ☑ Para informações sobre a fonte de alimentação e o consumo de energia, veja a etiqueta colada ao produto.

Navodila za uporabnike

■ Zadrževanje slike na zaslonu

Na plazma televizorju ne prikazujte dolgo mirujoče slike (kot je video igra ali zaslon pri priključitvi računalnika), saj lahko to povzroči zadrževanje slike na zaslonu. Tako zadrževanje slike se imenuje tudi »ožig zaslona«. Da bi se izognili takemu zadrževanju slike, pri prikazovanju mirujoče slike zmanjšajte stopnjo svetlosti in kontrasta zaslona.

■ Višina

Zaslon PDP lahko normalno deluje na nadmorski višini pod 2000 m. Ne uporabljajte ga na nadmorskih višinah nad 2000 m, ker lahko pride do motenj v delovanju.

■ Segrevanje zgornjega dela PDP-TV

Zgornji del izdelka se lahko pri dolgotrajni uporabi zelo segreje, ker se toplota iz izdelka odvaja skozi odprtino v zgornjem delu. To je običajno in ni posledica okvare ali napake na izdelku. Vseeno pa morate otrokom prepričati dotikanje zgornjega dela izdelka.

■ Izdelek prasketa

Televizor se pri prilagajanju okolju (na primer temperaturi in vlažnosti zraka) lahko razširja ali krči in ob tem prasketa. To je običajno in ni posledica napake na izdelku.

■ Poškodovane pike

Na zaslonu PDP je od 2.360.000 (HD slika) do 6.221.000 (FHD-slika) pik, ki so izdelane z zelo napredno tehnologijo. Kljub temu je lahko na zaslonu nekaj svetlih ali temnih slikovnih pik. Te svetlobne pike ne bodo vplivale na delovanje izdelka.

■ Televizorja ne uporabljajte pri temperaturah pod 5°C(41°F)

■ Če je na PDP-zaslonu predolgo prikazana mirujoča slika, ga to lahko trajno poškoduje.



Dolgotrajno gledanje PDP-TV v formatu slike 4:3 lahko povzroči sledi okvirja take slike na levi in desni strani ter na sredini zaslona. To se zgodi zaradi razlike v oddajanju svetlobe na različnih delih zaslona. Predvajanje DVD-ja ali uporaba igralne konzole lahko povzroči podobne učinke. Garancija ne vključuje poškodb, ki so nastale na tak način.

■ Zakasnela slika na zaslonu.

Če je na zaslonu dolgo časa prikazana mirujoča računalniška slika ali slika iz video iger, lahko to povzroči delni prikaz zakasnele slike na zaslonu. Ta učinek preprečite tako, da pri prikazu mirujočih slik zmanjšate svetlost in kontrast.

■ Garancija

- Garancija ne vključuje škode, ki jo povzroči zadrževanje slike na zaslonu.
- Garancija ne vključuje poškodb zaradi vžgane slike.

■ Namestitvev

Pri namestitvi izdelka v okolju z veliko prahu, visoko ali nizko temperaturo, visoko vlažnostjo, kemičnimi snovmi ali v okoljih, kjer neprestano deluje (na primer letališče, železniška postaja), se obrnite na pooblaščen servisni center. Če tega ne storite, lahko pride do resne poškodbe naprave.

Obvestilo o digitalni televiziji

1. Funkcije, ki so povezane z digitalnim televizijskim signalom (DVB), so na voljo samo v državah/na območjih, kjer se oddajajo digitalni prizemni signali (MPEG2 IN MPEG4 AVC), ali kjer je mogoč dostop do združljive storitve kabelske televizije DVB-C (MPEG2 in MPEG4 AAC). Pri lokalnem trgovcu preverite, ali imate dostop do signala DVB-T ali DVB-C.
2. DVB-T je standard DVB evropskega konzorcija za oddajanje digitalne prizemne televizije, DVB-C pa je standard za oddajanje digitalne televizije prek kabla. V tej specifikaciji pa niso vključene nekatere funkcije, kot so EPG (elektronski programski vodnik), VOD (video na zahtevo) itd. Torej zaenkrat še niso podprte.
3. Čeprav je televizor v skladu z najnovejšima standardoma DVB-T in DVB-C [avgust 2008], ni mogoče jamčiti združljivosti s prihodnjimi sistemi digitalne prizemne televizije in digitalne kabelske televizij.
4. Nekateri ponudniki kabelske televizije morda takšno storitev dodatno zaračunavajo in se boste zato morda morali strinjati z določbami in pogoji njihovega poslovanja.
5. V nekaterih državah ali regijah nekatere funkcije digitalne televizije morda niso na voljo in digitalna kabelska televizija morda ne bo delovala pravilno pri vseh ponudnikih.
6. Za dodatne informacije se obrnite na lokalni Samsungov center za pomoč strankam.

SAMSUNGOVA ZASTOPNIŠTVA PO SVETU

Če imate kakršnokoli vprašanje ali komentar glede Samsungovih izdelkov, se obrnite na SAMSUNGOV center za pomoč strankam. (Za več informacij si oglejte hrbtno platnico.)

Vsebina

Priključitev in Priprava TV-ja

■ Pregled delov	4
■ Uporaba stojala	4
■ Združitev kablov	4
■ Navodila za sestavljanj stojala (odvisno od modela)	4
■ Ogled nadzorne plošče	5
■ Priključitvena plošča	6
■ Oddaljeni nadzor	8
■ Vstavljanje baterij v daljinski upravljalnik	9
■ Vklon in izklon	9
■ Preklop TV-ja v stanje pripravljenosti	9
■ Ogled menijev	10
■ Uporaba gumba TOOLS	10
■ Ogled prikaza	10
■ Funkcija Plug & Play (Vstavi in poženi)	11

Upravljanje Kanalov

■ Shranjevanje kanalov	12
■ Upravljanje kanalov	15

Upravljanje Slike

■ Spreminjanje in ponastavljanje slikovnih nastavitvev	17
■ Nastavitev TV-ja z računalnikom	19
■ Računalniški zaslon	20

Nadzor Zvoka

■ Sprememba zvočnega standarda	21
■ Izbira zvočnega načina	22

Opis Funkcij

■ Konfiguriranje menija Setup	23
■ Nastavitev časa	25
■ Source List/Edit Name	26
■ Podprti program	27

O Omrežnem Sistemu Anynet+

■ Povezava naprav, ki podpirajo Anynet+	28
■ Nastavitev funkcije sistema Anynet+	29
■ Iskanje naprav v sistemu Anynet+ in preklapljanje med njimi	29
■ Snemanje	30
■ Poslušanje prek sprejemnika (domači kino)	31
■ Odpravljanje težav s sistemom Anynet+	31

Priporočila Glede Uporabe

■ Funkcija teleteksta	32
■ Specifikacije kompleta za pritrditev na steno (VESA)	33
■ Priprava na namestitev opreme za pritrditev na steno	34
■ Pritrditev televizorja na steno	34
■ Zaščita prostora za namestitev	35
■ Odpravljanje težav	35
■ Specifikacije	36

Simbol



Pritisnite



Opomba



Gumb na dotik



TOOLS

Priključitev in priprava TV-ja

Pregled delov

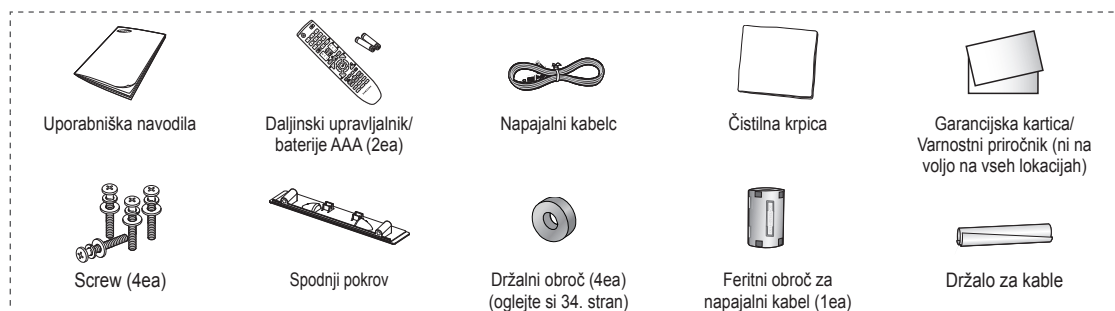

- ☑ Feritni obroč ščiti kable pred motnjami. Ko želite povezati kabel, odprite feritni obroč in ga namestite okoli kabla v bližini vtiča.



Uporaba stojala

- ☑ Priporočljivo je, da PDP nosi več oseb. PDP nikoli ne postavite tako, da je zaslon obrnjen navzdol, ker lahko tako poškodujete zaslon. PDP naj bo vedno pokonci
- ☑ PDP je mogoče obračati v levo ali v desno pod kotom 20 stopinj.

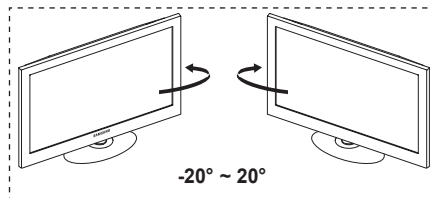

Združitev kablov

Kable ovijte z držalom za kable, tako da jih ni mogoče videti skozi prozorno stojalo.

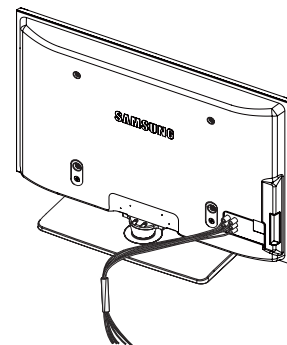

Navodila za sestavljanj stojala (odvisno od modela)

S šestimi vijaki za pritrditev stojala in TV, trdno spojite TV s stojalom. (Zunanost televizorja je morda drugačna kot na sliki.)

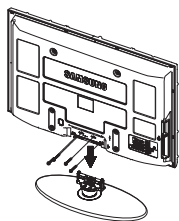

Opozorilo

Stojalo mora biti dobro pritrjeno na televizor, preden ga premaknete, ker lahko pade in povzroči resno poškodbo.

- ☑ Priporočljivo je, da več oseb nosi zaslon PDP. Televizorja nikoli ne postavite tako, da je zaslon obrnjen navzdol, ker lahko tako poškodujete zaslon. Vedno ga shranite v pokončnem položaju.

Pri namestitvi televizorja na steno zaprite pokrov (1) na delu za pritrditev stojala.

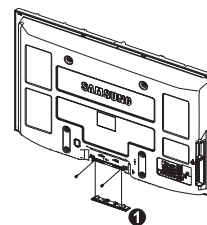

Ogled nadzorne plošče

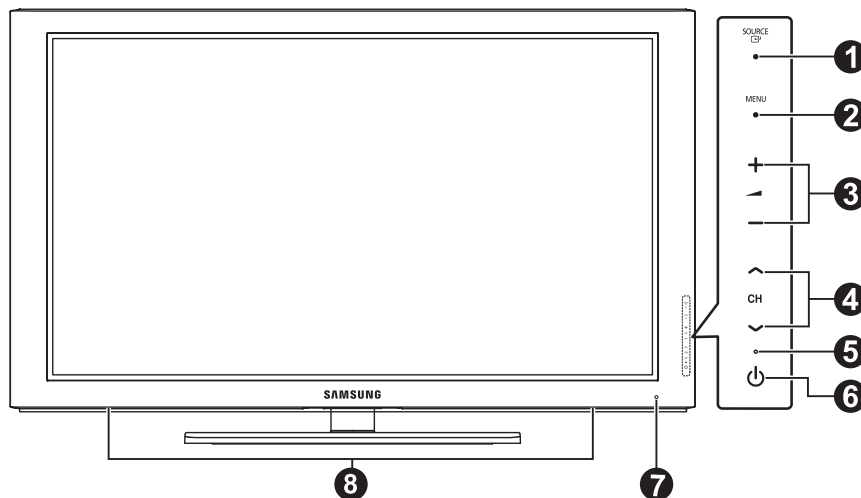

Barva in oblika izdelka sta odvisni od modela.

Gumbi na sprednji plošči

Za upravljanje pritisčajte posamezne gumbе.

1 SOURCE

Preklapljanje med vsemi razpoložljivimi vhodnimi viri (TV, Ext. AV, PC, Component, HDMI1, HDMI2/DVI, HDMI3).

Na meniju na zaslonu ta gumb uporabljajte kot gumb **ENTER** na daljinskem upravljalniku.

2 MENU

Pritisnite za ogled menija na zaslonu s funkcijami televizorja.

3 + -

Pritisnite za povečanje ali zmanjšanje glasnosti. V meniju na zaslonu uporabite gumba + - na enak način, kot uporabljate gumba in na daljinskem upravljalniku.

4 CH

Pritisnite za menjavo kanala. V meniju na zaslonu uporabite gumba CH na enak način, kot uporabljate gumba in na daljinskem upravljalniku.

5 Indikator napajanja

Utripa in se ugasne, ko je napajanje vklopljeno, in zasveti v stanju pripravljenosti.

6 (POWER)

Pritisnite za vklop in izklop televizorja.

7 Senzor daljinskega upravljalnika

Daljinski upravljalnik usmerite proti tej točki na televizorju.

8 Zvočnik

Priključitvena plošča

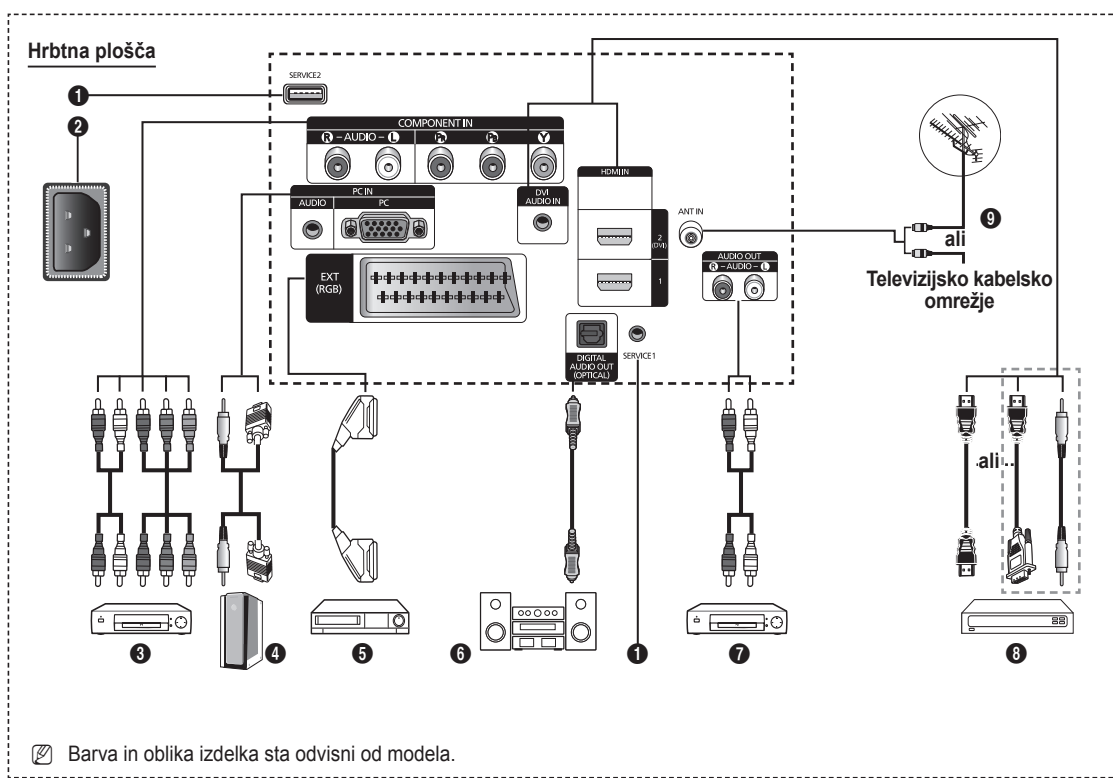

Barva in oblika izdelka sta odvisni od modela.

- Kadar na televizor priključujete avdio ali video sistem, poskrbite, da so vsi elementi izključeni.
- Ko priključujete zunanjo napravo, mora biti barva priključka enaka barvi kabla.

- 1 SERVICE 1,2**
Spojnik za servis.
- 2 POWER IN**
Priključite priloženi napajalni kabel.
- 3 COMPONENT IN**
Audio (AUDIO L/R) in video (Y/PB/PR) vhodi za komponente.
- 4 PC IN(PC) / (AUDIO)**
Za povezavo z vtičem video in avdio izhoda na računalniku.
- 5 EXT(RGB)**
Vhodi oziroma izhodi za zunanje naprave, na primer videorekorder, DVD-predvajalnik, video igralna naprava ali predvajalnik video plošč.

Specifikacije za vhod/izhod

Spojnik	Vhod			Izhod
	Video	Avdio(L/R (L/D))	RGB	Video + Avdio (L/R (L/D))
EXT	✓	✓	✓	Na voljo je le TV- ali DTV-izhod.

- 6 DIGITAL AUDIO OUT (OPTICAL)**
Povežite z digitalno avdio komponento.
- 7 AUDIO OUT(AUDIO R/L)**
Zvočni signal RCA iz televizorja priklopite na zunanji vir, na primer avdio sistem.

- 8 HDMI IN 1, 2(DVI)**
Ta povezavo HDMI s HDMI ne potrebujete dodatne avdio povezave.
- Ko uporabljate kabel HDMI/DVI, morate uporabiti vtič HDMI IN 2 (DVI).

- Kaj je HDMI?
- **High Definition Multimedia interface** omogoča prenos digitalnih video podatkov z visoko razločljivostjo in več kanalov digitalnega avdia
- Spojnik HDMI/DVI podpira DVI-povezavo do razširjene naprave z ustreznim kablom (ni priloženo). HDMI in DVI se razlikujeta po tem, da je naprava HDMI manjša, da ima vgrajeno funkcijo kodiranja HDCP (zaščita pred kopiranjem za širokopasovno digitalno vsebino) in da podpira večkanalni digitalni avdio.

DVI AUDIO IN
Avdio izhodi DVI za zunanje naprave.

- 9 ANT IN**
Koaksialni spojnik z uporom 75 Ω za anteno/kabelsko omrežje.

Podprti načini za HDMI/DVI in komponentno

	480i	480p	576i	576p	720p	1080i	1080p
HDMI/DVI 50Hz	X	X	X	O	O	O	O
HDMI/DVI 60Hz	X	O	X	X	O	O	O
Komponentno	O	O	O	O	O	O	O

Stranska plošča

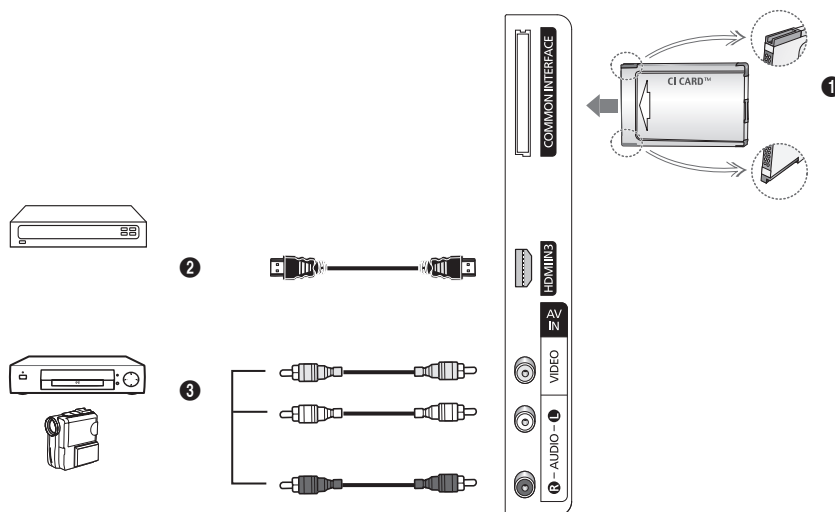

Barva in oblika izdelka sta odvisni od modela.

1 COMMON INTERFACE Slot

Vrežo vstavite kartico splošnega vmesnika.
(oglejte si stran 24)

- Če pri nekaterih kanalih ni vstavljena **CI CARD**, se na zaslону prikaže sporočilo **Scramble Signal**.
- V 2-3 minutah se prikažejo informacije o združitvi s telefonsko številko, ID-jem kartice za splošni vmesnik, ID-jem gostitelja ter drugimi informacijami. Če se prikaže sporočilo o napaki, se obrnite na ponudnika storitev.
- Ko je konfiguracijainformacij o kanalih dokončana, se prikaže sporočilo **Updating Completed**, kar pomeni, da je seznam kanalov zdaj posodobljen.

CI-kartico vstavite v smeri, kot je označena na njej.

CAM ni podprt v nekaterih državah in regijah. Preverite pri pooblaščenem prodajalcu.

2 HDMI IN 3

Za povezavo z vtičem HDMI naprave z izhodom HDMI.

3 AV IN (VIDEO, AUDIO L/R)

Video in avdio vhodi za zunanje naprave, kot sta videokamera ali videorekorder.

Oddaljeni nadzor

Daljinski upravljalnik lahko uporabljate do oddaljenosti približno 7 m od televizorja.

☑ Na delovanje daljinskega upravljalnika lahko vpliva močna svetloba.

- 1 Gumb POWER (vklop in izklop televizorja)
- 2 Neposredna izbira načina TV
- 3 Številski gumbi za neposreden dostop do kanalov
- 4 Za prikaz seznama priljubljenih kanalov.
- 5 Začasen izklop zvoka
- 6 Zvišanje glasnosti
- 6 Znižanje glasnosti
- 7 Izbira razpoložljivih virov
- 8 Za ogled informacij o trenutnem programu
- 9 Za hitro izbiro pogosto uporabljenih funkcij.
- 10 Nadzor kazalke v meniju
- 11 Za prikaz seznamov kanalov na zaslonu.
- 12 Te gumbes uporabite pri seznamu kanalov, itd.
- 14 Izbira razpoložljivih virov
- 15 Te gumbes uporabite za seznam kanalov, funkcijo in Anynet+.
- 16 Prejšnji kanal
- 17 Naslednji kanal
- 17 Prejšnji kanal
- 18 Prikaz glavnega menija na zaslonu
- 19 Prikaz elektronskega programskega vodiča (EPG)
- 20 Vrnitev na prejšnji meni
- 21 Izhod iz menija na zaslonu
- 22 Za izbiro načina SRS TruSurround HD.
- 23 Izbira velikosti slike
- 24 Prikaz digitalnih podnapisov
- 25 vklop ali izklop funkcije zvočnega opisa.

Funkcije teleteksta

- 2 Izhod iz teleteksta (odvisno od modela)
- 7 Izbira načina teleteksta (LIST/FLOF)
- 8 Prikaz teleteksta
- 9 Izbira velikosti teleteksta
- 11 Shranjevanje teleteksta
- 12 Izbira teme Fastext
- 13 Prikaz teleteksta/hkraten prikaz teleteksta in televizijskega programa
- 16 Podstran teleteksta
- 17 P : Naslednja stran teleteksta
- 17 P : Prejšnja stran teleteksta
- 18 Kazalo teleteksta
- 20 Zadržanje strani teleteksta
- 21 Preklic teleteksta

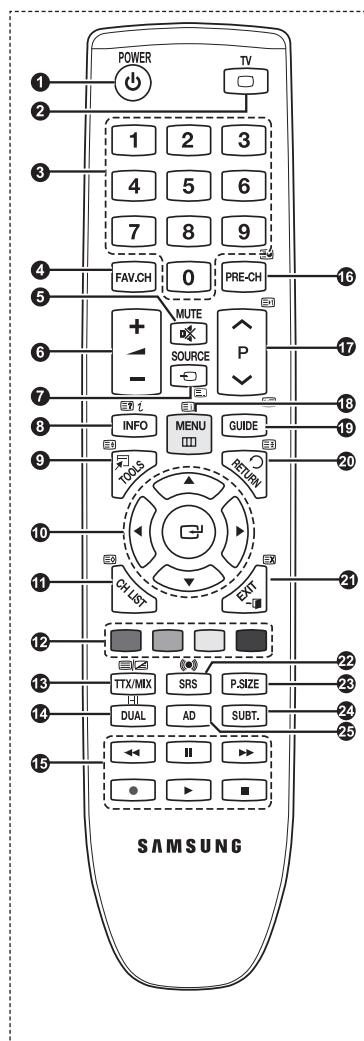

Vstavljanje baterij v daljinski upravljalnik



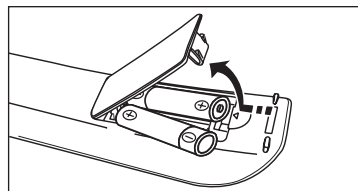

1. Odprite pokrovček na hrbtni strani daljinskega upravljalnika, kot je prikazano na sliki.
2. Vstavite dve bateriji AAA.
 - Zagotovite, da sta '+' in '-' pola baterije usmerjena skladno s prikazom znotraj ležišča za baterije.
3. Zaprite pokrov.
 - Če daljinskega upravljalnika dalj časa ne boste uporabljali, odstranite baterije in jih shranite na hladnem in suhem mestu.



- Če daljinski upravljalnik ne deluje! Preverite naslednje:
 1. Je televizor vklopljen?
 2. Sta plus in minus pola baterije zamenjana?
 3. So baterije prazne?
 4. Je prišlo do izpada napajanja oziroma je napajalni kabel izključen?
 5. Je v bližini posebna fluorescentna luč ali neonska tabla?





Vklop in izklop

Kabel za napajanje se nahaja na hrbtni strani TV-ja.

1. Napajalni kabel vključite v ustrezno vtičnico.
 - Indikator stanja pripravljenosti na TV-ju začne svetiti.
2. Pritisnite gumb **POWER**  na TV-ju.
 - TV lahko vklopite tudi s pritiskom gumba **POWER**  ali **TV** na daljinskem upravljalniku. Nazadnje gledan program je znova samodejno izbran.
3. Pritisnite številski gumb (0~9) ali gumb za kanal navzgor/navzdol ( / ) na daljinskem upravljalniku ali pa gumb **▲CH▼** na TV-ju.
 - Ob prvem vklopu TV-ja boste pozvani, da izberete jezik, v katerem naj bodo prikazani meniji.
4. Za izklop TV-ja ponovno pritisnite gumb **POWER** .

Preklop TV-ja v stanje pripravljenosti

TV lahko preklopite v stanje pripravljenosti in s tem zmanjšate porabo energije. Stanje pripravljenosti je uporabno, če želite začasno prekiniti gledanje (na primer med jedjo).

1. Pritisnite gumb **POWER**  na daljinskem upravljalniku.
 - Zaslon se izklopi in na TV-ju začne svetiti rdeči indikator stanja pripravljenosti.
2. Za ponoven vklop TV-ja enostavno ponovno pritisnite gumb **POWER** , številske gumbke (0~9), gumb **TV** ali gumb za kanal navzgor/navzdol ( / ).
 - TV-ja ne puščajte v stanju pripravljenosti dlje časa (na primer, ko greste na dopust). Priporočamo tudi, da izključite napajanje in anteno.

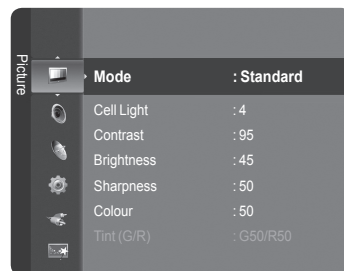
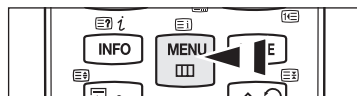

Ogled menijev

1. Ko je vklopljeno napajanje, pritisnite gumb **MENU**. Na zaslonu se prikaže glavni meni. Na levi strani menija so ikone: **Slika, Zvok, Kanal, Nastavitev, Vhod in, Aplikacija, Support**.
2. Za izbiro ene od ikon pritisnite gumb **▲** ali **▼**. Za dostop do podmenija ikone pritisnite gumb **ENTER** .
3. Za izhod pritisnite gumb **EXIT**.
 Meniji na zaslonu izginejo z zaslona po približno eni minuti.



Uporaba gumba TOOLS

Gumb **TOOLS** lahko uporabljate za hitro in preprosto izbiro funkcij, ki jih pogosto uporabljate. Meni **Tools** se spremeni glede na način zunanjskega vhoda, ki ga gledate.

1. Pritisnite gumb **TOOLS**. Pojavi se meni **Tools**.
2. Za izbiro ene od ikon pritisnite gumb **▲** ali **▼**. Pritisnite gumb **ENTER** .
3. Pritisnite gumb **▲/▼/◀/▶/ENTER** , da prikažete, spremenite ali uporabite izbrane elemente. Podrobnejši opis posameznih funkcij si oglejte na zadevnih straneh.



- Anynet+ (HDMI-CEC): oglejte si 29. stran
- Picture Mode: oglejte si 17. stran
- Sound Mode: oglejte si 21. stran
- Sleep Timer: oglejte si 25. stran
- Energy Saving: oglejte si 24. stran
- Add to Favourite (ali Delete from Favourite), oglejte si 15. stran
- Auto Adjustment: oglejte si 19. stran

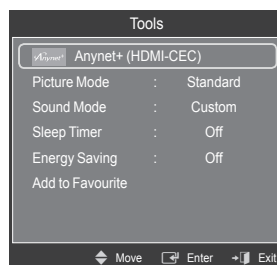

Ogled prikaza

Prikaz označuje trenutni kanal in stanje določenih zvočnih in slikovnih nastavitv.

Za ogled informacij pritisnite gumb **INFO**.





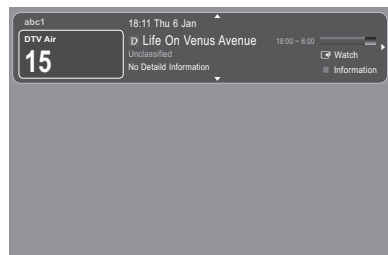





Na televizorju se bodo prikazali kanal, vrsta zvoka in stanje določenih slikovnih in zvočnih nastavitv.

- **▲, ▼**: Za ogled drugih informacij o kanalu. Če se želite pomakniti na trenutno izbran kanal, pritisnite **ENTER**  Gumb.
 - **◀, ▶**: Ogledate si lahko informacije o željeni oddaji na trenutnem kanalu.
- Znova pritisnite gumb **INFO** ali počakajte približno 10 sekund, da prikaz samodejno izgine.





Funkcija Plug & Play (Vstavi in poženi)

Pri prvem vklopu TV-ja se samodejno prikažejo osnovne nastavitve.

- ☑ Ohranjevalnik zaslona se aktivira, če medtem ko je zagnan Plug & Play, več kot 1 minuto ne pritisnete nobenega gumba na daljinskem upravljalniku.
 - ☑ Ohranjevalnik zaslona se aktivira, če več kot 15 minut ni signala.
1. Pritisnite gumb **POWER** na daljinskem upravljalniku. **You can set the menu language.** Za nastavev jezika menija. Z gumbom ▲ ali ▼ izberite ustrezeni jezik. Za potrditev izbire pritisnite gumb **ENTER** .
 2. Z gumbom ◀ ali ▶ izberite **Store Demo** ali **Home Use** in nato pritisnite gumb **ENTER** .
 - ☑ Priporočamo, da TV nastavite na način **Home Use**, saj to zagotavlja najboljšo sliko v domačem okolju.
 - ☑ **Store Demo** je namenjen samo uporabi v trgovinah.
 - ☑ Če je enota naključno nastavljena na način **Store Demo** in se želite vrniti v način **Home Use** (Standard): Na TV-ju pritisnite gumb za glasnost. Ko je na zaslonu prikaz glasnosti, pritisnite gumb **MENU** na TV-ju in ga držite 5 sekund.
 3. Pritisnite gumb **ENTER**  button. Z gumbom ▲ ali ▼ izberite ustrežno državo. Za potrditev izbire pritisnite gumb **ENTER** .
 4. Pritisnite gumb ▲ ali ▼, da shranite kanale izbrane povezave, in pritisnite gumb **ENTER** .
 - **Air**: signal običajne antene.
 - **Cable**: signal kableske antene.
 5. Z gumbom ▲ ali ▼ izberite kanal, ki ga želite shraniti. Pritisnite gumb **ENTER** , da izberete **Start**.
 - **Digital & Analogue**: digitalni in analogni kanali.
 - **Digital**: digitalni kanali.
 - **Analogue**: analogni kanali.
 - ☑ Za podrobnejši opis izbire načina Cable si oglejte, oglejte si stran 12.
 - ☑ Iskanje kanalov se bo samodejno začelo in končalo.
 - ☑ Če želite shranjevanje kadar koli prekiniti, pritisnite gumb **ENTER** .
 - ☑ Ko so shranjeni vsi kanali, ki so na voljo, se prikaže sporočilo **Set the Clock Mode**.
 6. Pritisnite gumb **ENTER** . Z gumbom ▲ ali ▼ izberite **Auto** in nato pritisnite gumb **ENTER** .
 - ☑ Če izberete **Manual**, se prikaže **Set current date and time** (oglejte si stran 25).
 - ☑ Če ste prejeli digitalni signal, se bo čas samodejno nastavil. Če ne, si oglejte 25. stran, da nastavite uro.
 7. Prikažejo se kratka navodila **How to get the best performance from your new HDTV** Pritisnite gumb **ENTER** .
 - ☑ Ta meni je razpoložljivi **HD Connection Guide** v meniju **Support**.
 8. Prikaže se sporočilo **Enjoy your viewing**. Ko končate, pritisnite gumb **ENTER** .



Za ponastavitve te funkcije ...

1. Za prikaz menija pritisnite gumb **MENU**. Z gumbom ▲ ali ▼ izberite **Setup** in nato pritisnite gumb **ENTER** .
2. Znova pritisnite gumb **ENTER** , da izberete **Plug & Play**.
3. Vnesite 4-mestno kodo PIN. Privzeta koda PIN novega TV-ja je '0-0-0-0'.
 - ☑ Če želite kodo PIN spremeniti, si oglejte 23. stran.
 - ☑ Funkcija **Plug & Play** je na voljo samo v načinu TV-ja.

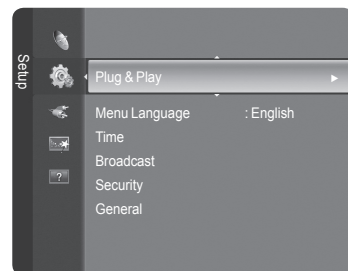

Upravljanje kanalov

Shranjevanje kanalov

Country

- **Digital Channel:** Spremenite lahko državo digitalnih kanalov.
- **Analogue Channel:** Spremenite lahko državo analognih kanalov.
- Prikaže se zaslon za vnos kode PIN. Vnesite 4-mestno kodo PIN.



Auto Store

Poišče vse kanale aktivnih televizijskih postaj (odvisno od države) in jih shrani v pomnilnik televizorja.

Kanale izbrane povezave lahko shranite.

- **Air:** signal običajne antene.
- **Cable:** signal kableske antene.
- Če izberete Cable,
 - **Search Mode:** za prikaz načina iskanja. (**Quick**)
 - **Network ID:** za prikaz identifikacijske kode omrežja.
 - **Frequency:** za prikaz frekvence kanala.
 - **Modulation:** za prikaz razpoložljivih vrednosti modulacije.
 - **Symbol Rate:** za prikaz razpoložljivih simbolnih hitrosti.
 - **Search Mode:** za prikaz načina iskanja. (**Full, Network**)
 - **Frequency (Start~Stop):** za prikaz frekvence kanala.
 - **Modulation:** za prikaz razpoložljivih vrednosti modulacije.
 - **Symbol Rate:** za prikaz razpoložljivih simbolnih hitrosti.

Za shranjevanje vira kanala

- **Digital & Analogue:** digitalni in analogni kanali.
- **Digital:** digitalni kanali.
- **Analogue:** analogni kanali.
- Če želite ustaviti izvajanje funkcije **Auto Store**, pritisnite gumb **ENTER** .
- Prikaže se sporočilo **Stop Auto Store?**
- Z gumbom **◀** ali **▶** izberite **Yes** in nato pritisnite gumb **ENTER** .
- Če je kanal zaklenjen s funkcijo **Child Lock**, se prikaže okno za vnos kode PIN.

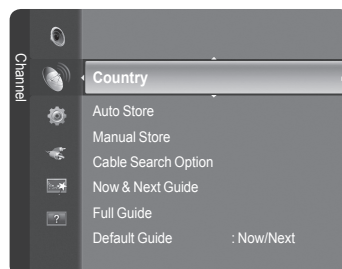

se nadaljuje ...

❑ Manual Store

Ročno poišče kanal in ga shrani v pomnilnik TV-ja.

■ Digital Channel

Ročno shranjevanje digitalnih kanalov.

📝 Digitalni kanal je na voljo samo v načinu DTV.

- **Frequency:** Nastavite frekvencijo pomocou numerických tlačidiel.
- **Modulation:** Z gumboma ▲, ▼ nastavite modulacijo.
- **Symbol Rate:** S številskimi gumbi nastavite hitrost simbolov.

📝 Ko se iskanje dokonča, so posodobljeni kanali v seznamu kanalov.

■ Analogue Channel

Ročno shranjevanje analognega kanala.

- **Programme** (številka programa, ki naj bo dodeljena kanalu): z gumbom ▲, ▼ ali številskimi gumbi (0~9) nastavite številko programa.
- **Colour System** → **Auto / PAL / SECAM / NTSC4.43**: z gumbom ▲ ali ▼ nastavite vrednost barvnega sistema.
- **Sound System** → **BG / L / I / DK**: z gumbom ▲ ali ▼ nastavite vrednost zvočnega sistema.
- **Channel** (če poznate številko kanala za shranjevanje): Z gumbom ▲ ali ▼ izberite **C** (Običajna antena) ali **S** (Kabelski kanal). Pritisnite gumb ► in nato z gumbom ▲, ▼ ali številskimi gumbi (0~9) izberite želeno številko.
 - 📝 Številko kanala lahko izberete tudi neposredno s pritiskom številskih gumbov (0~9).
 - 📝 Če ni zvoka ali le-ta ni normalen, znova izberite zahtevani zvočni standard.
- **Search** (če ne poznate številke kanala): za začetek iskanja pritisnite gumb ▲ ali ▼. Kanalnik pregleda frekvenčni razpon, dokler se na zaslonu ne prikaže prvi kanal ali izbrani kanal.
- **Store** (če shranite kanal in z njim povezano številko programa): Nastavite na **OK** tako, da pritisnete gumb **ENTER** .
- 📝 Kanalni način
 - **C** (Način običajne antene): Kanal lahko izberete z vnosom določene številke za posamezno oddajno postajo v tem načinu.
 - **S** (Način kabelskega kanala): Kanal lahko izberete z vnosom določene številke za vsak kabelski kanal v tem načinu.

❑ Cable Search Options (Cable)

Za iskanje kabelskega omrežja lahko nastavite dodatne možnosti iskanja, kot sta frekvenca in hitrost simbola. (Odvisno od države).

- **Frequency (Start~Stop)**: za prikaz frekvence kanala.
 - **Modulation**: za prikaz razpoložljivih vrednosti modulacije.
 - **Symbol Rate**: za prikaz razpoložljivih simbolnih hitrosti.
- 📝 S številskimi gumbi (0~9) nastavite **Frequency (Start~Stop)** in **Symbol Rate**.

❑ Now & Next Guide/Full Guide

Informacije EPG (elektronski programski vodnik) posredujejo izdajatelji televizijskega programa. Informacije o programu so lahko zastarele ali jih ni, kar je posledica oddajanja informacij določene televizijske postaje. Zaslon se bo dinamično posodobil takoj, ko bodo na voljo nove informacije.

- **Now & Next Guide** : Za šest kanalov, ki so navedeni v levem stolpcu, se prikažejo informacije o trenutnem in naslednjem programu.
- **Full Guide**: Informacije o programu so prikazane za eno uro. Prikazane so informacije o dveh urah programa, po katerih se lahko pomikate naprej ali nazaj glede na čas.

se nadaljuje ...

□ Default Guide

- **Now/Next / Full Guide:** Odločite se lahko, ali želite prikazati **Now/Next** ali **Full Guide**, potem ko pritisnete gumb **GUIDE** na daljinskem upravljalniku.

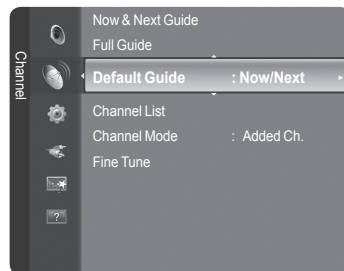

- ☑ Meni vodiča lahko prikazate tudi s pritiskom gumba **GUIDE**.

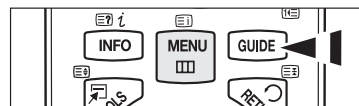

Uporaba Now & Next Guide / Full Guide

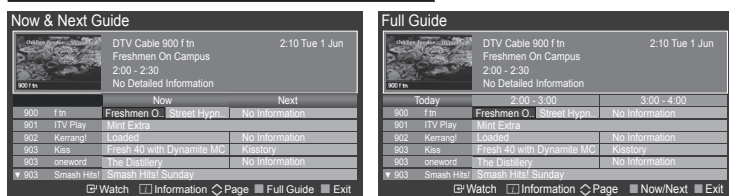

 ▲/▼/◀/▶ ENTER	<p>Z gumbom ▲/▼/◀/▶ izberite program. Če je izbran naslednji program, je umeščen na raspored s prikazano ikono ure. Če znova pritisnete gumb ENTER, pritisnete gumb ▲/▼/◀/▶, da izberete možnost Cancel Schedules, Določanje rasporeda se preklopi in ikona ure izgine. Za podrobnosti o določanju rasporeda programov si oglejte ustrezní razdelek.</p>
RDEČI	Preklapljanje med možnostma Now/Next in Full Guide .
ZELENI	Full Guide: hiter pomik nazaj (-24 ur).
RUMENI	Full Guide: hiter pomik naprej (+24 ur).
MODRI	Izhod iz vodnika.
INFO	Gumb INFO za podrobne informacije. Podrobne informacije vključujejo številko kanala, čas predvajanja, informacije o statusni vrstici, starševskem nadzoru, kakovosti videa (HD/SD), zvočnih načinih, podnaslovih ali teletekstu, jeziku podnaslovov ali teleteksta ter kratek povzetek označenega programa. Če je povzetek dolg, se prikaže

□ Channel List

Za podrobne postopke uporabe funkcij **Channel List**, si oglejte opise na 15. in 16. strani.

□ Channel Mode

Ko pritisnete gumb **P** ^ / v, preklopite med kanali, ki so na seznamu izbranih kanalov.

- **Added Ch.:** Preklop med kanali, ki so na seznamu shranjenih kanalov.
- **Favourite Ch. :** Preklop med kanali, ki so na seznamu priljubljenih kanalov.

□ Fine Tune (samo analogni kanali)

Če je sprejem jasan, fina naravnava ni potrebna, ker se samodejno izvede med iskanjem in shranjevanjem. Če je signal šibak ali popačen, boste kanal mogoče morali ročno fino naravnati.

- ☑ Shranjeni fino naravnani kanali so označeni z zvezdico* na desni strani številke kanala na traku s kanalom.
- ☑ Če fino naravnane kanala ne shranite v pomnilnik, se prilagoditve ne shranijo.
- ☑ Če želite ponastaviti fino naravnavo, izberite **Reset** s pritiskom gumba ▼ in nato pritisnete gumb **ENTER**.

Upravljanje kanalov

S tem menijem lahko dodate/izbrisate ali nastavite prijubljene kanale in uporabljate programski vodnik za digitalne prenose.

- Izberite kanal s pritiskom gumbov ▲ ali ▼ in **ENTER** na zaslону **All Channels**, **Added Channels**, **Favourites** ali **Programmed**. Nato lahko gledate izbrani kanal.
 - **All Channels**: Prikaže vse trenutno razpoložljive kanale.
 - **Added Channels**: Prikaz vseh dodanih kanalov.
 - **Favourites**: Prikaz vseh priljubljenih kanalov.
 - **Programme med**: Prikaz trenutno rezerviranih oddaj.
- Uporaba barvnih gumbov skupaj z možnostjo Channel List**
 - **Red** (Channel Type): Preklapljanje med možnostmi **TV**, **Radio**, **Data/Other** in **All**.
 - **Green** (Zoom): Povečanje ali pomanjšanje številke kanala.
 - **Yellow** (Select): Izbira več seznamov kanalov.
 - **TOOLS** (Option): Prikaz menija **Delete** (ali **Add**), **Add to Favourite** (ali **Delete from Favourite**), **Timer Viewing**, **Edit Channel Name**, **Edit Channel Number**, **Sort**, **Lock** (ali **Unlock**), **Select All** (ali **Deselect All**) ali **Auto Store**. (Meniji možnosti so lahko drugačni, odvisno od okoliščin.)

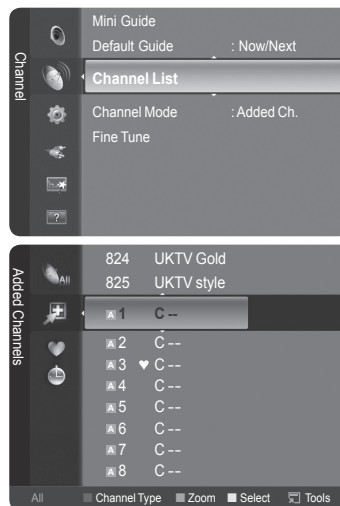

Ikone stanja kanala

	Analogni kanal.	<input checked="" type="checkbox"/>	Kanal, izbran s pritiskom rumenega gumba.
	Kanal, ki je nastavljen kot priljubljeni.		Oddaja, ki se trenutno predvaja.
	Zaklenjen kanal.		Rezervirana oddaja.

- Te možnosti lahko izberete tudi s pritiskom na gumb **CH LIST** na daljinskem upravljalniku.



Meni z orodji seznama kanalov (v možnosti **All Channels/Added Channels/Favourites**)

- Za uporabo menija **Tools** pritisnite gumb **TOOLS**.
- Elementi menija z možnostmi se lahko razlikujejo, odvisno od stanja kanala.

■ **Add / Delete**

Lahko izbrisate ali dodate kanal, da prikazete zelene kanale.

- Vsi izbrisani kanali bodo prikazani v meniju **All Channels**.
- Če je kanal obarvan sivo, to pomeni, da je bil izbrisan.
- Meni **Add** se prikaže samo pri izbranih kanalih.
- Na enak način lahko izbrisate kanal v meniju **Added Channels** ali **Favourite**.

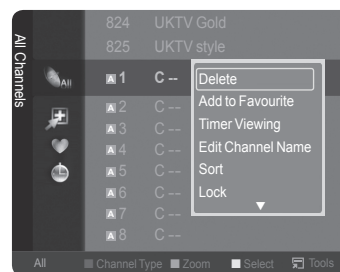

■ **Add to Favourite / Delete from Favourite**

Kanale, ki jih pogosto gledate, lahko nastavite kot priljubljene.

- Pritisnite gumb **TOOLS**, da se prikaže meni **Tools**.

Priljubljeni kanal lahko nastavite tudi z izbiro možnosti **Tools** → **Add to Favorite** (ali **Delete from Favorite**)

- Prikazan bo simbol ♥ in kanal bo nastavljen kot priljubljeni.
- Vsi priljubljeni kanali bodo prikazani v meniju **Favourite**.
- Če želite izbrati priljubljene kanale, ki ste jih nastavili, pritisnite gumb **FAV.CH** na daljinskem upravljalniku.

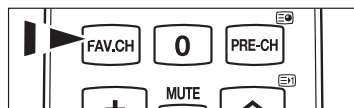

■ **Timer Viewing**

Če rezervirate oddajo, ki si jo želite ogledati, se kanal na seznamu kanalov samodejno preklopi v rezerviranega, tudi če gledate drug kanal. Če želite rezervirati oddajo najprej nastavite trenutni čas. (Oglejte si 25. stran.)

- Rezervirati je mogoče samo shranjene kanale.
- Kanal, mesec, dan, leto, uro in minute lahko nastavite neposredno s pritiskom številskih gumbov na daljinskem upravljalniku.
- Rezerviranje programa bo prikazano v meniju **Programme med**.
- Programski vodnik za digitalne kanale in rezerviranje oddaj**
Če je izbran digitalni kanal in pritisnete gumb ►, se prikaže programski vodnik za ta kanal. Oddajo lahko rezervirate po zgoraj opisanih postopkih.

se nadaljuje ...

- **Edit Channel Name** (samo pri analognih kanalih)
Kanale lahko označite, tako da se vsakič, ko izberete določen kanal, prikaže njegovo ime.
 Digitalnim kanalom so imena samodejno dodeljena in jih ni mogoče določiti.
- **Edit Channel Number** (samo pri digitalnih kanalih)
Urejate lahko tudi številke kanalov, in sicer s pritiskom številskih gumbov na daljinskem upravljalniku.
- **Sort** (samo pri analognih kanalih)
Ta postopek omogoča spremembo števil programov shranjenih kanalov. To postopek boste mogoče morali izvesti po uporabi funkcije samodejnega shranjevanja.
- **Lock / Unlock**
Kanal lahko zaklenete, tako da ga ni mogoče izbrati in gledati. Ta funkcija je na voljo samo, če je možnost **Child Lock** nastavljena na **On**. (Oglejte si 23. stran.)
 Prikaže se zaslon za vnos kode PIN. Vnesite 4-mestno kodo PIN.
 Privzeta koda PIN novega TV-ja je 0-0-0-0. Kodo PIN lahko spremenite tako, da v meniju izberete **Change PIN**.
 Prikazan bo simbol "🔒" in kanal bo zaklenjen.
- **Select All / Deselect All**
 - **Select All**: izberete lahko vse kanale na seznamu kanalov.
 - **Deselect All**: Prekličete lahko izbor vseh kanalov, ki so izbrani na seznamu kanalov.
 - Istočasno lahko dodate/izbrišete več kanalov, jih dodate priljubljenim/izbrišete iz priljubljenih ali jih zaklenete/odklenete. Če želite istočasno nastaviti vse izbrane kanale, izberite zelene kanale in pritisnite rumeni gumb.
 - Levo od izbranih kanalov se prikaže znak ✓.
 - Možnost **Deselect All** lahko izberete samo, če je kateri kanal izbran.
- **Auto Store**
 - Za podrobnosti o nastavitvah možnosti si oglejte 12. stran.
 - Če je kanal zaklenjen s funkcijo **Child Lock**, se prikaže okno za vnos kode PIN.
- **Channel List Tools Menu (in Programmed)**
Rezervacijo si lahko ogledate, jo spremenite ali izbrišete.
 Če želite uporabljati meni z možnostmi, pritisnite gumb **TOOLS**.
 - **Change Info**: sprememba rezervacije oddaje.
 - **Cancel Schedules**: preklic rezervacije oddaje.
 - **Information**: ogled rezervacije oddaje. (Lahko tudi spremenite podatke o rezervaciji.)
 - **Select All**: izbira vseh rezerviranih oddaj.

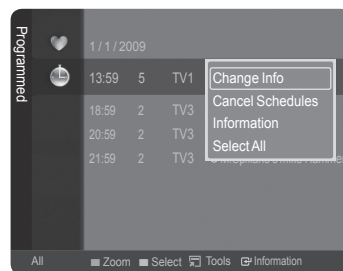

Upravljanje slike

Spreminjanje in ponastavljanje slikovnih nastavitev

❑ Mode

Izberete lahko vrsto slike, ki najbolj ustreza vašim zahtevam.

- **Dynamic:** Vyberie obraz s vysokým rozlíšením pre svetlé prostredia.
- **Standard:** Vyberie optimálne zobrazenie obrazu pre normálne prostredia.
- **Movie:** Vyberie pohodlné zobrazenie obrazu pre tmavé prostredia.

🔧 Pritisnite gumb **TOOLS**, da prikazete meni **Tools**.
Slikovni način lahko nastavite tudi z izbiro možnosti **Tools** → **Picture Mode**.

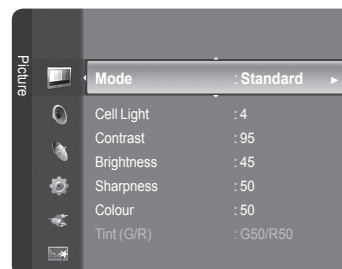

❑ Cell Light / Contrast / Brightness / Sharpness / Colour / Tint (G/R)

Televizor ima več možnosti nastavitve za nadzor kakovosti slike.

- **Cell Light:** Nastavitev svetlosti slikovnih pik.
 - **Contrast:** Adjusts the contrast level.
 - **Brightness:** Nastavuje úroveň kontrastu.
 - **Sharpness:** Nastavuje ostrost.
 - **Colour:** Nastavuje sytosť farieb obrazu pomocou ukazovateľa na obrazovke.
 - **Tint (G/R):** Čím bližšie k Červenej 100, tým nasýtenejšou sa červená farba stane.
- 🔍 Izberite slikovni način, ki ga želite najprej prilagoditi. Prilagojene vrednosti se shranijo za vse slikovne načine.
- 🔍 Če spremenite možnost **Cell Light**, **Contrast**, **Brightness**, **Sharpness**, **Colour** ali **Tint (G/R)**, se prikaz na zaslonu ustrezno prilagodi.
- 🔍 V načinih analognega TV-ja, zunanega, AV in S-Video sistema PAL funkcije Tint ni mogoče uporabljati.
- 🔍 V načinu **PC**-ja je mogoče spreminjati samo možnosti **Cell Light**, **Contrast** in **Brightness**.
- 🔍 Spreminjate in shranjujete lahko nastavitve vseh zunanjih naprav, ki so povezane na vhod TV-ja.
- 🔍 Količino porabljene energije lahko opazno zmanjšate, če znižate raven svetlosti slike, s čimer boste tudi znižali celotne tekoče stroške.

❑ Advanced Settings

Novi Samsungov TV omogoča celo natančnejše slikovne nastavitve kot prejšnji modeli. Če želite prilagoditi podrobne slikovne nastavitve, si oglejte spodnje besedilo.

- 🔍 **Advanced Settings** je na voljo v načinu **Standard** ali **Movie**.
- 🔍 V načinu **PC**-ja je mogoče spreminjati samo te elemente možnosti **Advanced Settings Gamma** in **White Balance**.

■ Black Tone → Off / Low / Medium / High

Na zaslonu lahko izberete raven črne in tako prilagodite globino zaslona.

■ Dynamic Contrast → Off / Dark / Darker / Darkest

Prilagodite lahko kontrast zaslona, tako da je za optimalen.

■ Gamma

Nastavite lahko intenzivnost primarnih barv (rdeče, zelene, modre).

■ Colour Space

Barvni prostor je barvna matrika, ki je sestavljena iz rdeče, zelene in modre barve. Izberite najljubši barvni prostor za prikaz najnaravnejših barv.

- **Auto:** samodejna nastavitev barvnega razpona glede na vhodni video vir.
- **Native:** nastavitev širšega barvnega razpona od vhodnega video vira.

■ White Balance

Prilagodite lahko barvno temperaturo za naravnejše barve slik.

- **R-Offset / G-Offset / B-Offset / R-Gain / G-Gain / B-Gain:** Če spremenite vrednost nastavitve, se osveži prilagojeni zaslon.
- **Reset:** za ponastavitev privzete izravnave belin.

■ Flesh Tone

Poudarite lahko rožnati ton slike.

- 🔍 Če spremenite vrednost nastavitve, se osveži prilagojeni zaslon.

■ Edge Enhancement → Off / On

Na sliki lahko poudarite robove predmetov.

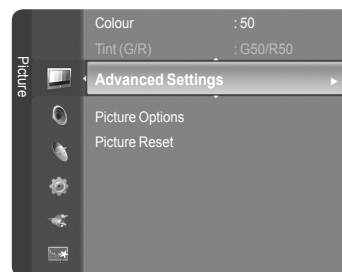

Picture Options

- V načinu **PC**-ja je mogoče med elementi možnosti **Picture Options** spreminjati samo **Colour Tone**, **Size** in **Screen Burn Protection**.

Colour Tone → Cool / Normal / Warm1 / Warm2

Izberete lahko barvni ton, ki je najudobnejši za vaše oči.

- Prilagojene vrednosti se shranijo v skladu z izbranim načinom **Picture**.
- Warm1** ali **Warm2** je aktivna samo, če je slikovni način nastavljen na **Movie**.

Size

Izberete lahko velikost slike, ki najbolj ustreza vašim zahtevam.

- **Auto Wide**: Nastavi obraz vo formáte Automatsky širokouhlo.
- **16:9**: Nastavi obraz na pomer strán 16:9.
- **Wide Zoom**: Vyberte túto ponuku, aby ste zobrazili obraz v pomere strán 4:3 cez TV s pomerom strán 16:9 tak, že roztiahnete obraz 4:3 vertikálne.
- **Zoom**: Roztiahne obraz s pomerom strán 16:9 vertikálne.
- **4:3**: Nastavi obraz na pomer strán 4:3.
- **Screen Fit**: Zobrazí kompletný prirodzený signál s vysokým rozlíšením, ktorý sa nedá zobrazit' pomocou normálneho TV.

- Možnosti velikosti slike se lahko razlikujejo glede na vhodni vir.

- Razpoložljivi elementi se lahko razlikujejo glede na izbrani način.

- V načinu **PC**-ja je mogoče prilagajati samo načina **16:9** in **4:3**.

- Spreminjate in shranjujete lahko nastavitve vseh zunanijh naprav, ki so povezane na vhod TV-ja.

- Če je na televizorju več kot dve uri prikazana negibna slika, se lahko pojavi začasno zadržanje slike.

- Wide Zoom**: Z gumbom ► izberite **Position** in nato pritisnite gumb **ENTER** . Pritisnite gumb ▲ ali ▼, če želite zaslon pomakniti navzgor/navzdol. Pritisnite gumb **ENTER** .

- Zoom**: Z gumbom ► izberite **Position** in nato pritisnite gumb **ENTER** . Pritisnite gumb ▲ ali ▼, če želite pomakniti sliko navzgor ali navzdol. Pritisnite gumb **ENTER** . Z gumbom ► izberite **Size** in nato pritisnite gumb **ENTER** . Pritisnite gumb ▲ ali ▼, če želite povečati ali zmanjšati velikost slike v navpični smeri. Pritisnite gumb **ENTER** .

- Ko izberete **Screen Fit** v načinu **HDMI** (1080i/1080p) ali **Component** (1080i/1080p): z gumbom ◀ ali ▶ izberite **Position**. Z gumbom ▲, ▼, ◀ ali ▶ pomaknite sliko.

- Reset**: Z gumbom ◀ ali ▶ izberite **Reset** in nato pritisnite gumb **ENTER** . Nastavitev lahko inicializirate.

- Če funkcijo **Screen Fit** uporabite pri vhodu HDMI 720p, bo odrezana po 1 vrstica zgoraj, spodaj, levo in desno, kot pri funkciji zmanjšanja prevelike slike.

- Te možnosti lahko izberete tudi s pritiskom na gumb **P.SIZE** na daljinskem upravljalniku.

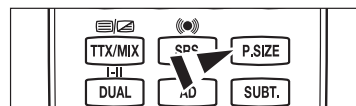
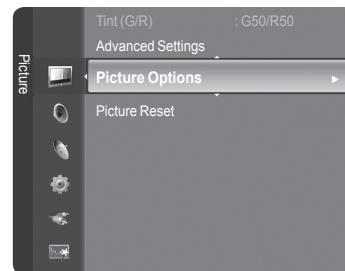

Screen Mode

Ko pri širokozaslonskem TV-ju 16:9 velikost slike nastavite na **Auto Wide**, lahko določite velikost za sliko 4:3 WSS ali pa ne določite teh nastavitvev. V posameznih evropskih državah so zahtevane različne velikosti slike, zato to funkcijo izbere uporabnik.

- **16:9**: Nastavi obraz na pomer strán 16:9.
- **Wide Zoom**: Vyberte túto ponuku, aby ste zobrazili obraz v pomere strán 4:3 cez TV s pomerom strán 16:9 tak, že roztiahnete obraz 4:3 vertikálne.
- **Zoom**: Roztiahne obraz s pomerom strán 16:9 vertikálne.
- **4:3**: Vyberie režim obrazovky pre 4:3.
 - Funkcija je na voljo v načinu **Auto Wide**.
 - Funkcija ni na voljo v načinih **PC**, **Component** in **HDMI**.

Digital NR → Off / Low / Medium / High / Auto

Če je sprejeti TV-signal šibak, lahko aktivirate funkcijo Digitalno odpravljanje šumov za zmanjšanje statičnih motenj in odsevov na zaslonu.

- Če je signal šibak, izberite eno od ostalih možnosti, tako da je slika prikazana v največji kakovosti.

HDMI Black Level → Normal / Low

Neposredno lahko na izberete raven črne na zaslonu, da prilagodite globino zaslona.

- Funkcija je aktivna samo, kadar je zunanji vhod povezan s HDMI (signali RGB).

Film Mode

Optimizirate lahko slikovni način za gledanje filmov.

- **Off**: uporabi se osnovna obdelava slike videa, brez samodejnega zaznavanja filmov.
- **Auto**: za samodejno prilagoditev na najboljšo kakovost slike pri filmih in videih.

■ Screen Burn Protection

za konfiguriranje možnosti zaščite pred ožigom zaslona, s katerimi se prepreči in zmanjša ožig slikovnih pik. Če je slika predolgo na istem položaju, lahko pride do trajnega ožiga zaslona.

- **Pixel Shift:** V napravo je vgrajena tehnologija za preprečevanje ožiga zaslona, ki zmanjša možnost ožiga. Ta tehnologija omogoča nastavitve premikanja slike v smeri navzgor/navzdol in od ene strani do druge. Časovne nastavitve vam omogočajo določanje števila minut med premiki slike.

- Vključite možnost **Pixel Shift** s pritiskom gumba ▲ ali ▼ nato pritisnite gumb **ENTER**.
- S pritiskom gumba ▲ ali ▼ izberite zeleno možnost in pritisnite gumb **ENTER**.
- Možnosti, ki so na voljo: **Horizontal, Vertical, Time**.
- Optimalne razmere za pomikanje slikovnih pik

	Item	PC TV/Ext/AV/Component/HDMI/PC
Horizontal	0~4	2
Vertical	0~4	2
Time (minute)	1~4 min	3 min

- Vrednost pomika slikovne pike je odvisna od velikosti monitorja (palcev) in načina.
- Ta funkcija ni na voljo v načinu **Screen Fit**.

- **Scrolling:** ta funkcija pomaga pri odstranjevanju zakasnele slike z zaslona, tako da vse slikovne pike na zaslonu PDP premika po določenem vzorcu. Še posebej je uporabna, če je na zaslonu bila zelo dolgo prikazana mirujoča slika.
- **Side Gray:** ay: če TV gledate v razmerju slike 4:3, se s prilagoditvijo izravnave belin na skrajnje levi in skrajnje desni strani televizorja prepreči škoda.
 - **Dark:** če razmerje slike nastavite na 4:3, potemni levo in desno stran.
 - **Light:** če razmerje slike nastavite na 4:3, posvetli levo in desno stran.

□ Picture Reset → Reset Picture Mode / Cancel

Ponastavitev vseh slikovnih nastavitvev na privzete vrednosti.

- Izberite slikovni način, ki ga želite ponastaviti. Funkcija ponastavitve se izvede za vse slikovne načine.

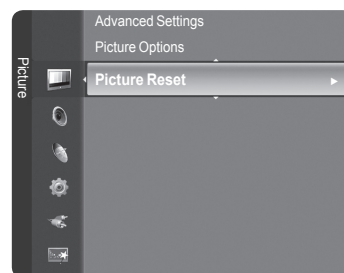

Nastavitev TV-ja z računalnikom

- Prednastavitev: Pritisnite gumb **SOURCE**, da izberete način **PC**-ja.

□ Auto Adjustment

Samodejna prilagoditev omogoča računalniškemu zaslonu, da se samodejno prilagodi vhodnemu video signalu računalnika. Vrednosti za fino, grobo in položaj so samodejno prilagojene.

- Ta funkcija ne deluje v načinu DVI-HDMI.

- Pritisnite gumb **TOOLS**, da prikažete meni **Tools**. Samodejno prilagoditev lahko nastavite tudi z izbiro možnosti **Tools** → **Auto Adjustment**

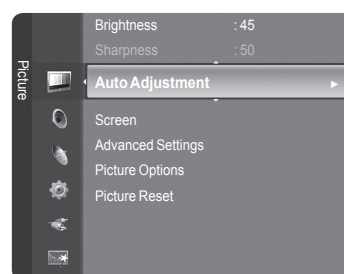

□ Screen

■ Coarse

Za prilagoditev frekvence, ko se na zaslonu pojavi navpični šum.

■ Fine

Za prilagoditev jasnosti zaslona.

■ PC Position:

Nastavite položaj računalniškega zaslona, če se ta ne prilega TV-zaslonu. Z gumbom ▲ ali ▼ prilagodite navpični položaj. Z gumbom ◀ ali ▶ prilagodite vodoravni položaj.

■ Image Reset

Vse slikovne nastavitve lahko zamenjate s tovarniškimi vrednostmi.

Računalniški zaslon

☐ Nastavitev programske opreme PC-ja (v okolju Windows XP)

Spodaj so prikazane nastavitve zaslona v OS Windows za tipični računalnik. Dejanski prikazi na računalniškem zaslonu bodo najbrž drugačni, odvisno od različice operacijskega sistema Windows in grafične kartice. Četudi se dejanski prikazi razlikujejo, v večini primerov veljajo iste osnovne nastavitvene informacije. (Sicer se obrnite na proizvajalca računalnika ali Samsungovega trgovca.)

1. Najprej kliknite na možnost 'Nadzorna plošča' v meniju Start v OS Windows.
2. Ko se prikaže okno nadzorne plošče, kliknite na 'Videz in teme' in prikazalo se bo pogovorno okno zaslona.
3. Ko se prikaže okno nadzorne plošče, kliknite na 'Zaslon' in prikazalo se bo pogovorno okno zaslona.
4. Pomaknite se na zavihek 'Nastavitve' v pogovornem oknu zaslona.

Pravilna nastavitev velikosti (ločljivost)

Optimalno : 1920 x 1080 slikovnih pik

Če je v pogovornem oknu nastavitve zaslona na voljo možnost za navpično frekvenco, je njena ustrezna vrednost '60' ali '60 Hz'. Sicer samo kliknite 'V redu' in zaprite pogovorno okno.

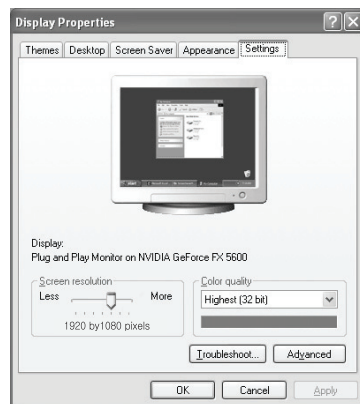

☐ Načini zaslona

Položaj in velikost zaslona se razlikujeta glede na vrsto računalniškega monitorja in njegovo ločljivost. Priporočene so ločljivosti v tabeli.

■ Vhod D-Sub in HDMI/DVI

Način	Ločljivost	Vodoravna frekvenca (kHz)	Navpična frekvenca (Hz)	Točkovna ura (MHz)	Polariteta sinhr. (V/N)
IBM	640 x 350	31.469	70.086	25.175	+ / -
	720 x 400	31.469	70.087	28.322	- / +
MAC	640 x 480	35.000	66.667	30.240	- / -
	832 x 624	49.726	74.551	57.284	- / -
	1152 x 870	68.681	75.062	100.000	- / +
VESA CVT	720 x 576	35.910	59.950	32.750	- / +
	1152 x 864	53.783	59.959	81.750	- / +
	1280 x 720	44.772	59.855	74.500	- / +
	1280 x 960	56.456	74.777	95.750	- / +
VESA DMT	640 x 480	31.469	59.940	25.175	- / -
	640 x 480	37.861	72.809	31.500	- / -
	640 x 480	37.500	75.000	31.500	- / -
	800 x 600	37.879	60.317	40.000	+ / +
	800 x 600	48.077	72.188	50.000	+ / +
	800 x 600	46.875	75.000	49.500	+ / +
	1024 x 768	48.363	60.004	65.000	- / -
	1024 x 768	56.476	70.069	75.000	- / -
	1024 x 768	60.023	75.029	78.750	+ / +
	1152 x 864	67.500	75.000	108.000	+ / +
	1280 x 800	49.702	59.810	83.500	- / +
	1280 x 800	62.795	74.934	106.500	- / +
	1280 x 960	60.000	60.000	108.000	+ / +
	1280 x 1024	63.981	60.020	108.000	+ / +
	1280 x 1024	79.976	75.025	135.000	+ / +
	1360 x 768	47.712	60.015	85.500	+ / +
1440 x 900	55.935	59.887	106.500	- / +	
1440 x 900	70.635	74.984	136.750	- / +	
1680 x 1050	65.290	59.954	146.250	- / +	
VESA GTF	1280 x 720	52.500	70.000	89.040	- / +
	1280 x 1024	74.620	70.000	128.943	- / -
VESA DMT / DTV CEA	1920 x 1080p	67.500	60.000	148.500	+ / +

☑ Če uporabljate kabel HDMI/DVI, morate uporabiti vtič **HDMI IN 2 (DVI)**.

☑ Način prepletanja ni podprt.

☑ Če izberete nestandardno obliko video zapisa, TV mogoče ne bo deloval pravilno.

Nadzor zvoka

Sprememba zvočnega standarda

❑ Mode → Standard / Music / Movie / Clear Voice / Custom

Izberete lahko vrsto posebnih zvočnih učinkov ob gledanju določene oddaje.

- ➦ Pritisnite gumb **TOOLS**, da prikažete meni **Tools**.
Zvočni način lahko nastavite tudi z izbiro možnosti **Tools** → **Sound Mode**.

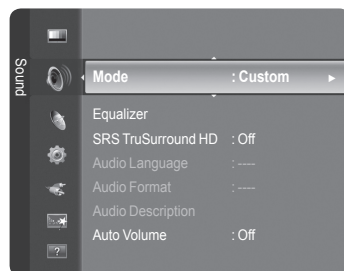

❑ Equalizer

Zvočne nastavitve lahko prilagodite popolnoma po vaši želji.

- **Mode**: izberete lahko zvočni način, ki vam najbolj ustreza.
- **Balance**: nadzor ravnovesja med desnim in levim zvočnikom.
- **100Hz/300Hz/1kHz/3kHz/10kHz (nastavitev pasovne širine)**: nastavitev ravni frekvenc različnih pasovnih širin.
- **Reset**: ponastavitev nastavitve izenačevalnika na privzete vrednosti.

❑ SRS TruSurround HD → Off / On

SRS TruSurround HD združuje tehnologije TruSurround, FOCUS in TruBass.

SRS TruSurround HD proizvaja zvočni učinek navideznega 5.1-kanalnega prostorskega zvoka, ki prihaja iz dveh zvočnikov televizorja. Ta funkcija ne zagotavlja samo bogatih globokih nizkih tonov, ampak obenem izboljša tudi visoko frekvenčno ločljivost.

- ➦ Če med predvajanjem glasbe na televizorju zvok ni normalen, nastavite izenačevalnik in **SRS TruSurround HD (Off/On)**.



TruSurround HD, **SRS** in simbol  so blagovne znamke podjetja SRS Labs, Inc.
Tehnologija **TruSurround XT** je vgrajena pod licenco podjetja SRS Labs, Inc.

- ➦ Te možnosti lahko izberete tudi s pritiskom na gumb **SRS** na daljinskem upravljalniku.

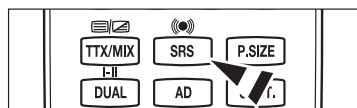

❑ Audio Language (samo pri digitalnih kanalih)

Spremenite lahko privzete vrednosti za jezik avdia. Prikaže informacije o jeziku za dohodni tok.

- ➦ Izbirate lahko samo med jeziki, ki so dejansko oddajani.

❑ Audio Format → MPEG / Dolby Digital (samo pri digitalnih kanalih)

Pri istočasnem oddajanju zvoka iz glavnega zvočnika in avdio sprejemnika lahko pride do odmeva zaradi različne hitrosti odkodiranja za glavni zvočnik in avdio sprejemnik. V tem primeru uporabite funkcijo zvočnika TV-ja.

- ➦ Izbirate lahko samo med jeziki, ki so dejansko oddajani.



Izdelano pod licenco Dolby Laboratories.
Dolby in simbol **DD** sta blagovni znamki družbe Dolby Laboratories.

❑ Audio Description (samo pri digitalnih kanalih)

To je dodatna funkcija za zvok, ki omogoča dodatne zvočne posnetke za slabovidne. Ta funkcija je namenjena zvočnemu toku za AD (Audio Description), če jo oddajnik pošlje skupaj z glavnim zvokom. Uporabniki lahko zvočni opis izklopijo in vklopijo ter uravnajajo glasnost.

- ➦ Te možnosti lahko enostavno izberete s pritiskom gumba **AD** na daljinskem upravljalniku

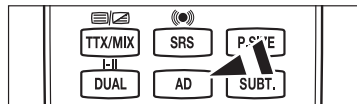

■ Audio Description → Off / On

vklop ali izklop funkcije zvočnega opisa.

■ Volume

prilagodite lahko glasnost zvočnega opisa.

- ➦ **Volume** je aktivna, če je možnost **Audio Description** nastavljena na **On**.

Auto Volume → Off / On

Vsaka postaja ima svoje signalne pogoje, zato ni enostavno regulirati glasnosti ob vsaki zamenjavi kanala. Ta funkcija omogoča samodejno regulacijo glasnosti želenega kanala z znižanjem glasnosti v primeru visokega modulacijskega signala ali zvišanjem glasnosti v primeru nizkega modulacijskega signala.

Speaker Select → External Speaker / TV Speaker

Če želite slišati zvok iz ločenih zvočnikov, izklopite notranji ojačevalnik.

- Če je možnost **Speaker Select** nastavljena na **External Speaker**, gumbi **-** **+**, **MUTE** ne delujejo.
- Če izberete **External Speaker** v meniju **Speaker Select**, bodo zvočne nastavitve omejene.

	Notranji zvočniki TV-ja	Avdio izhod (optični, izhod L/D) v zvočnem sistemu
	TV / Ext./AV/S-Video/komponenta/PC/HDMI	TV / Ext./AV/S-Video/komponenta/PC/HDMI
Zvočnik TV-ja	Izhod zvočnikov	Izhod zvoka
Zunanji zvočnik	Nemo	Izhod zvoka
Ni video signala	Nemo	Nemo

Sound Reset → Reset All / Reset Sound Mode / Cancel

Zvočne nastavitve lahko obnovite na tovarniške vrednosti.

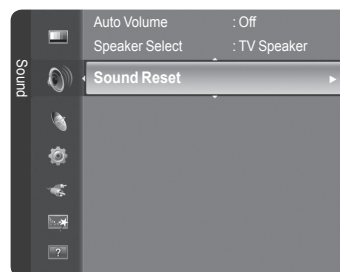

Izbira zvočnega načina

Če nastavite **Dual I II**, se na zaslonu prikaže trenutni zvočni način.

	Vrsta oddaje	Indikator na zaslonu		
NICAM Stereo	Običajna oddaja (standardni avdio)	Mono (Normalna uporaba)		
	Običajno + NICAM Mono	NICAM	↔	Mono (Običajno)
	NICAM stereo	NICAM Stereo	↔	Mono (Običajno)
	NICAM DUAL-I/II	NICAM Dual-1	→	NICAM Dual-2 → Mono (Običajno)
A2 Stereo	Običajna oddaja (standardni avdio)	Mono (Normalna uporaba)		
	Dvojezično ali DUAL-I/II	Dual I	↔	Dual II
	Stereo	Stereo	↔	Mono (Prisilni mono)

- Če je stereo signal šibak in pride do samodejnega preklopa, preklopite na Mono.
- Ta funkcija je aktivirana samo v stereo zvočnem signalu. V mono zvočnem signalu je deaktivirana.
- Ta funkcija je na voljo samo v načinu TV-ja.
- Te možnosti lahko izberete tudi s pritiskom na gumb **DUAL** na daljinskem upravljalniku.

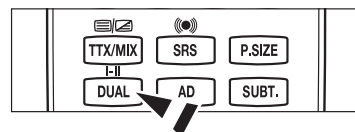

Opis Funkcij

Konfiguriranje menija Setup

❑ Menu Language

Nastavite lahko jezik menija.

❑ Broadcast

■ Subtitle

Lahko aktivirate in deaktivirate podnapise. S tem menijem nastavite način podnapisov. **Normal** predstavlja osnovne podnapise, **Hard of hearing** pa podnapise za slušno prizadete.

- **Subtitle** → **Off / On**: vklop ali izklop podnapisov.
 - **Mode** → **Normal / Hard of hearing**: nastavev načina podnapisov.
 - **Subtitle Language**: nastavev jezika podnapisov.
- Če program, ki ga gledate, ne podpira funkcije **Hard of hearing**, se samodejno vklopi način **Normal**, čeprav je izbran način **Hard of hearing**.
- Če program ne omogoča izbranega jezika, je privzeti jezik angleščina.
- To možnost lahko enostavno izberete s pritiskom na gumb **SUBT.** na daljinskem upravljalniku.

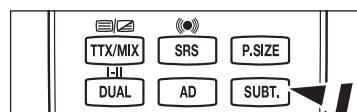
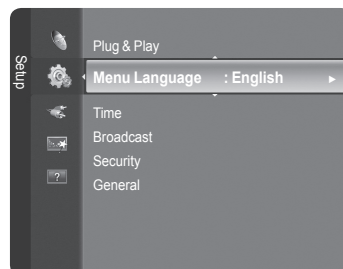

■ Digital Text → Disable / Enable

Ta funkcija je omogočena, če je program oddajen z digitalnim besedilom.

MHEG (Multimedia and Hypermedia Information Coding Experts Group)

Mednarodni standard za sisteme za kodiranje podatkov, ki se uporablja za večpredstavnost in hiperpredstavnost. Je na višjem nivoju kot sistem MPEG in vključuje hiperpredstavnost s povezanimi podatki, kot so slike, znakovne storitve, animacije, grafike in video datoteke ter večpredstavnostne datoteke. MHEG je tehnologija, ki omogoča sodelovanje uporabnika med delovanjem, in se uporablja na različnih področjih, kot so VOD (video na zahtevo), ITV (interaktivna TV), EC (elektronsko poslovanje), televizoravanje, telekonferenice, digitalne knjižnice in omrežne igre.

■ Teletext Language

Nastavite lahko jezik teleteksta, in sicer tako, da izberete vrsto jezika.

- Če program ne omogoča izbranega jezika, je privzeti jezik angleščina.

■ Preference

- **Primary Audio Language / Secondary Audio Language / Primary Subtitle Language / Secondary Subtitle Language / Primary Teletext Language / Secondary Teletext Language**

S to funkcijo lahko uporabnik izbere enega od jezikov. Tukaj izbrani jezik je privzeti jezik, ko uporabnik izbere kanal.

Če spremenite nastavev jezika, se možnosti menija Language (Jezik) Subtitle Language (Jezik podnapisov), Audio Language (Jezik avdija) in Teletext Language (Jezik teleteksta) samodejno spremenijo v izbrani jezik.

Možnosti menija Language – Subtitle Language, Audio Language in Teletext Language – prikazujejo seznam jezikov, ki jih podpira trenutni kanal; izbor je označen. Če spremenite to nastavev jezika, nov izbor velja samo za trenutni kanal. S spremembo nastavitve se ne spremenijo nastavitve menija Preference: Primary Subtitle Language, Primary Audio Language in Primary Teletext Language.

■ Common Interface

• Namestitev kartice CI

1. Modul kartice za splošni vmesnik kupite pri najbližjem prodajalcu ali po telefonu.
2. Kartico za splošni vmesnik vstavite v CAM v smeri puščice, da se zaskoči na mestu.
3. CAM z nameščeno kartico za splošni vmesnik vstavite v režo za splošni vmesnik.

- CAM vstavite v smeri puščice do konca, tako da je vzporeden z režo.

4. Preverite, ali na kanalu z motenim signalom vidite sliko.

• CI Menu

Uporabniku omogoča, da lahko izbira iz menija, ki ga omogoča CAM.

Meni splošnega vmesnika izberite glede na kartico PC.

• Application Info.

Prikaže informacije o CAM-u, ki je vstavljen v režo za splošni vmesnik.

Informacije o aplikaciji se nanašajo na kartico splošnega vmesnika. CAM lahko namestite kadarkoli, ne glede na to, ali je TV vklopljen ali izklopljen.

- CAM is not supported in some countries and regions, check with your authorized dealer.

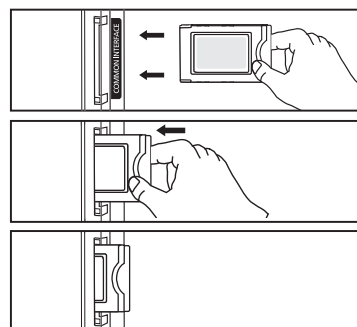

☐ Security

■ Child Lock → Off / On

Ta funkcija preprečuje gledanje neprimerne programa nepooblaščenim uporabnikom (na primer otrokom) tako, da prepreči predvajanje slike in zvoka.

- ☑ Preden se prikaže nastavitveni zaslon, se prikaže zaslon za vnos kode PIN. Vnesite 4-mestno kodo PIN.
- ☑ Privzeta koda PIN novega TV-ja je '0-0-0-0'. Kodo PIN lahko spremenite tako, da v meniju izberete **Change PIN**.
- ☑ Zaklenete lahko nekatere kanale na seznamu kanalov (oglejte si 15. stran).
- ☑ **Child Lock** je na voljo samo v načinu TV-ja.

■ Parental Lock

Ta funkcija nepooblaščenim uporabnikom, na primer otrokom, preprečuje gledanje neprimerne programa, in sicer s 4-mestno kodo PIN (osebna identifikacijska številka), ki jo določi uporabnik.

- ☑ Preden se prikaže nastavitveni zaslon, se prikaže zaslon za vnos kode PIN. Vnesite 4-mestno kodo PIN.
- ☑ Privzeta koda PIN novega TV-ja je '0-0-0-0'. Kodo PIN lahko spremenite tako, da v meniju izberete **Change PIN**.
- ☑ Ko so oznake starševskega nadzora nastavljeni, se prikaže simbol .
- ☑ **Allow All**: pritisnite, da odklenete vse oznake TV-ja.
Block All: pritisnite, da zaklenete vse oznake TV-ja.

■ Change PIN



Spremenite lahko osebno identifikacijsko številko, ki je potrebna za nastavev TV-ja.

- ☑ Preden se prikaže nastavitveni zaslon, se prikaže zaslon za vnos kode PIN. Vnesite 4-mestno kodo PIN.
- ☑ Privzeta koda PIN novega TV-ja je '0-0-0-0'.
- ☑ Če PIN pozabite, pritisnite gumba na daljinskem upravljalniku v naslednjem zaporedju, s čimer PIN ponastavite na '0-0-0-0': **POWER** (Izklop), **MUTE**, **8**, **2**, **4**, **POWER** (Vkllop).

☐ General

■ Game Mode → Off / On

Pri povezavi z igralno konzolo, kot je PlayStation™ ali Xbox™, lahko uživate v bolj realistični izkušnji tako, da izberete meni iger.

- Ko je možnost Game Mode nastavljen na On
 - **Slikovni način** se samodejno spremeni v način **Standard** in ga ni mogoče spremeniti.
 - **Zvočni način** se samodejno spremeni v način **Custom** in ga ni mogoče spremeniti. Z izenačevalnikom prilagodite zvok.
 - **Aktivira** se možnost **Reset** v meniju zvoka. Funkcija **Reset** inicializira nastavitve izenačevalnika na tovarniške nastavitve.
 - ☑ Možnost **Game Mode** ni na voljo v običajnem načinu TV ali **Game Mode** nastavljen na **Off**.
 - ☑ Če je ob priključeni zunanji napravi kakovost slike slaba, preverite, ali je možnost **Game Mode** nastavljen na **On**.
 - ☑ Če meni televizorja prikazujete z možnostjo načina iger, zaslon rahlo miglja.
 - ☑ Na zaslonu () se prikaže oznaka , ki pomeni, da je za izbrani vir vklopljen način **Game Mode**.
 - ☑ Ta funkcija podpira samo funkcijo igre.
 - ☑ Način **Game Mode** ni na voljo v načinu računalnika.

■ Energy Saving

Ta funkcija prilagodi svetlost TV-ja, tako da se zmanjša poraba energije. Če TV gledate ponoči, nastavite možnost načina **Energy Saving** na **High**, da zmanjšate utrujanje oči in tudi porabo energije.

Če izberete **Picture Off**, se izklopi slika in predvaja se samo zvok. Za izklop funkcije **Picture Off** pritisnite kateri koli gumb.



- ☑ V meniju Tools funkcija **Picture Off** ni podprta.

 Pritisnite gumb **TOOLS**, da prikazete meni **Tools**.

Možnost varčevanja energije lahko nastavite tudi z izbiro možnosti **Tools** → **Energy Saving**.

■ Melody → Off / Low / Medium / High

Prilagodite lahko melodijo ob vklopu ali izklopu televizorja.

- ☑ **Melodija se ne predvaja**
 - Ko iz TV-ja ne prihaja zvok, ker ste pritisnili gumb  **MUTE**.
 - Če iz TV-ja ne prihaja zvok, ker ste pritisnili gumb  (Glasnost).
 - Ko se televizor izklopi s funkcijo **Sleep Timer**.

Nastavitev časa

Clock

Uro morate nastaviti, da lahko uporabljate različne funkcije časovnika TV-ja.

- Ob vsakem pritisku gumba **INFO** se bo prikazal trenutni čas.
- Če izkličete napajalni kabel, morate uro ponovno nastaviti.

Clock Mode

Trenutni čas lahko nastavite ročno ali samodejno.

- **Auto**: samodejna nastavev trenutnega časa z uporabo digitalno oddajane časa.
- **Manual**: ročna nastavev trenutnega časa.

Clock Set

Trenutni čas lahko nastavite ročno.

- Ta element nastavite, če ste možnost **Clock Mode** nastavili na **Manual**.
- Day, Month, Year, Hour, Minute** lahko nastavite neposredno s pritiskom številskih gumbov na daljinskem upravljalniku.

Sleep Timer → Off / 30 min / 60 min / 90 min / 120 min / 150 min / 180 min

Izklopni časovnik samodejno izklopi TV po prednastavljenem času.

- Ko časovnik doseže 0, se TV samodejno preklopi v stanje pripravljenosti.
- Če želite preklicati delovanje funkcije **Sleep Timer**, izberite **Off**.

Pritisnite gumb **TOOLS**, da prikažete meni **Tools**.
Izklopni časovnik lahko nastavite tudi z izbiro možnosti **Tools** → **Sleep Timer**.

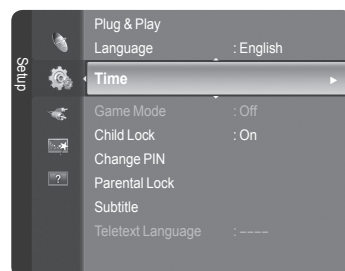

Timer 1 / Timer 2 / Timer 3

Opravite lahko tri različne nastavitve vklopa/izklopa časovnika.

- **On Time**: nastavev ure, minut in aktiviranje/deaktiviranje.
(Če želite aktivirati časovnik z izbrano nastavitvijo nastavite na možnost **Activate**.)
- **Off Time**: nastavev ure, minut in aktiviranje/deaktiviranje.
(Če želite deaktivirati časovnik z izbrano nastavitvijo nastavite na možnost **Activate**.)
- **Volume**: nastavev zelene glasnosti.
- **Antenna**: izberete lahko, ali naj se ob samodejnem vklopu televizorja uporabi DTV ali ATV.
- **Channel**: za izbiro zelenega kanala.
- **Repeat**: za izbiro **Once**, **Everyday**, **Mon~Fri**, **Mon~Sat**, **Sat~Sun** ali **Manual**.
 - Če je izbrana možnost **Manual**, pritisnite ►, da izberete zeleni dan v tednu. Za zeleni dan pritisnite gumb **ENTER** in prikazala se bo oznaka ✓.
- Najprej morate nastaviti uro.
- Uro, minute in kanal lahko nastavite s pritiskom številskih gumbov na daljinskem upravljalniku.
- Auto Power Off**
Če vklopite časovnik, se bo TV izklopil, če tri ure potem, ko je časovnik vklopil TV, ni bila pritisnjena nobena kontrola. Ta funkcija je na voljo samo, ko je vklopljen časovnik, in preprečuje pregrevanje, do katerega lahko pride, če je TV predolgo vklopljen.

Source List/Edit Name

Source List

Za izbiro TV-ja ali drugih zunanjih vhodnih virov, ki so povezani s TV-jem, na primer predvajalnikov DVD ali kabelskih/satelitskih sprejemnikov. Uporabite za izbiro zelenega vhodnega vira.

TV, Ext., AV, PC, Component, HDMI1, HDMI2/DVI, HDMI3.

☑ Izberete lahko samo zunanje naprave, ki so povezane s TV-jem. Na seznamu **Source List** se bodo povezani vhodi označili in pomaknili na vrh. Nepovezani vhodi pa se bodo pomaknili na dno.

☑ Uporaba barvnih gumbov na daljinskem upravljalniku za seznam virov

- **Red** (Refresh): osvežitev povezanih zunanjih naprav.

- **TOOLS** (Option): prikaz menijev **Edit Name** in **Information**.

☑ Če si želite ogledati zunanji signalni vir, pritisnite gumb **SOURCE** na daljinskem upravljalniku. Način TV-ja lahko izberete s pritiskom gumba **TV**, številskih gumbov (**0~9**) ali gumba **P** **^** / **∨** na daljinskem upravljalniku.

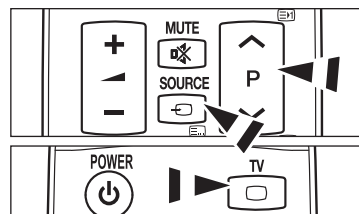
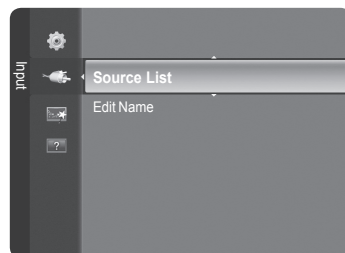

Edit Name

U kunt het op de ingangen aangesloten apparaat een naam geven om de selectie van de ingangsbron te vereenvoudigen.

VCR / DVD / Cable STB / Satellite STB / PVR STB / AV Receiver / Game / Camcorder / PC / DVI PC / DVI / TV / IPTV / Blu-Ray / HD DVD / DMA

☑ Če je na vrata **HDMI IN 2** povezan računalnik z ločljivostjo 1920x1080@60Hz nastavite način **HDMI IN 2 (DVI)** v možnosti **Edit Name** načina **Input** na **PC**.

Podprti program

Self Diagnosis

■ Picture Test, Sound Test, Signal Information

Če menite, da imate težave s sliko, zvokom ali signalom, izvedite preskus. Ogledate si lahko stanje težave.

- Če iz zvočnikov televizorja ne prihaja zvok, pred izvedbo preskusa zvoka preverite, ali je v meniju Sound možnost **Speaker Select** nastavljena na **TV Speaker**.
- Med preskusom se melodija predvaja tudi, če je možnost **Speaker Select** nastavljena na **External Speaker** ali če je bil zvok izklopljen s pritiskom gumba **MUTE**.
- Če merilnik jakosti signalov kaže, da je signal šibak, fizično prilagodite anteno, da povečate jakost signalov. Nadaljujte s prilagajanjem antene, dokler ne najdete najboljšega položaja z najmočnejšim signalom.

Software Upgrade

Da bi bil izdelek opremljen z najnovejšimi funkcijami digitalne televizije, so nadgradnje programske opreme redno oddajane kot del običajnega televizijskega signala. Televizor samodejno zazna take signale in prikaže obvestilo o nadgradnji programske opreme. Imate možnost namestitve nadgradnje.

■ By USB

Pogon USB, na katerem je nadgradnja vdelane programske opreme, vstavite v televizor. Pazite, da med posodobitvijo ne odklopite napajanja ali odstranite pogona USB. Ko bo nadgradnja vdelane programske opreme končana, se bo televizor samodejno izklopil in znova vklopil. Po končani nadgradnji preverite različico vdelane programske opreme. Ko je programska oprema nadgrajena, se uporabniške nastavitve videa in zvoka vrnejo na privzete (tovarniške) vrednosti.

■ By Channel

Nadgradnja programske opreme z uporabo oddajnega signala.

■ Standby Mode Upgrade

Da nadaljujete nadgradnjo programske opreme z vklopljenim glavnim napajanjem, s pritiskanjem gumba **▲** ali **▼** izberite On. 45 minut po preklopu v stanje pripravljenosti se samodejno izvede ročna nadgradnja. Ker je napajanje izdelka vklopljeno notranje, lahko zaslon rahlo svetli. Ta pojav lahko traja več kot 1 uro, dokler se nadgradnja programske opreme ne dokonča.

■ Alternative Software

Zamenjava trenutne programske opreme z novejšo.

HD Connection Guide

Prikažejo se kratka navodila, **kako optimalno izkoristiti novi HDTV**. Nudimo način povezave za naprave HD.

Contact Samsung

Na voljo vam je Samsungov klicni center, spletno mesto in informacije o izdelku.

- S pritiskom gumba **▲** ali **▼** se lahko pomaknete na prejšnjo ali naslednjo stran.



O omrežnem sistemu Anynet+

Povezava naprav, ki podpirajo Anynet+

Anynet+ je funkcija, ki omogoča upravljanje vseh povezanih Samsungovih naprav, ki podpirajo Anynet+, z daljinskim upravljalnikom TV-ja Samsung.

Sistem Anynet+ lahko uporabljate pri Samsungovih napravah, ki so opremljene s funkcijo Anynet+. Prepričajte se, da ima vaša Samsungova naprava to funkcijo, in sicer tako, da preverite, ali je na njej logotip Anynet+.

Povezava s TV-jem

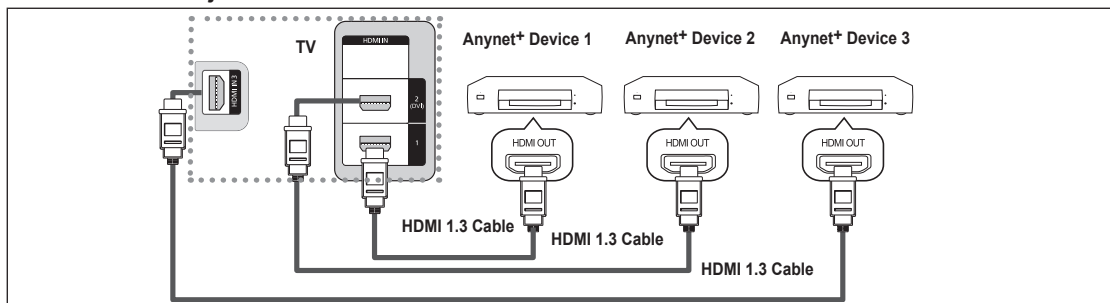

1. Vtičnico [HDMI IN 1], [HDMI IN 2(DVI)] ali [HDMI IN 3] na TV-ju in vtičnico HDMI OUT na ustrezni napravi, ki podpira Anynet+, povežite s kablom HDMI.

Povezava z domačim kinom

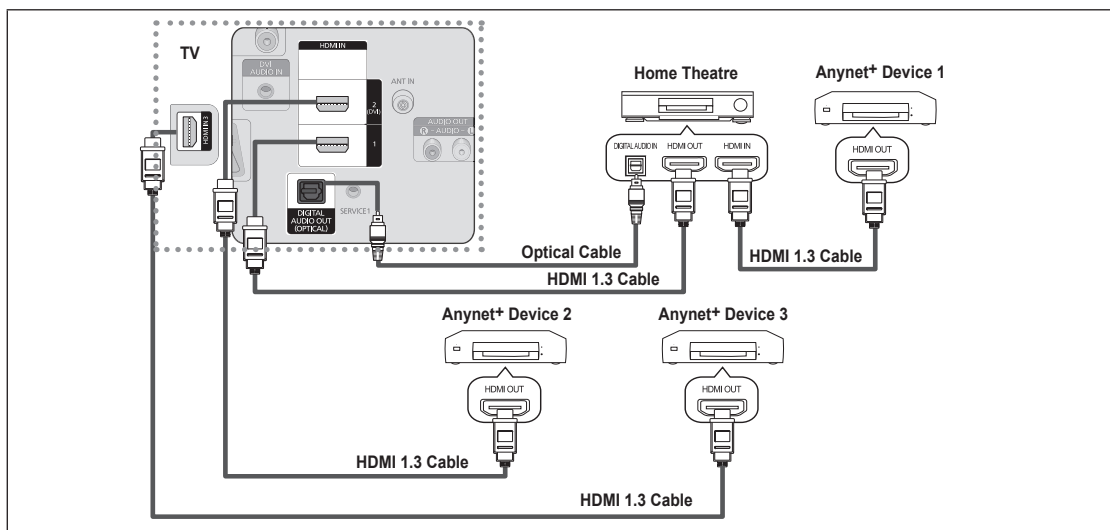

1. Vtičnico [HDMI IN 1], [HDMI IN 2(DVI)] ali [HDMI IN 3] na TV-ju in vtičnico HDMI OUT na ustrezni napravi, ki podpira Anynet+ povežite s kablom HDMI.
2. Vtičnico HDMI IN na domačem kinu in vtičnico HDMI OUT na ustrezni napravi, ki podpira Anynet+, povežite s kablom HDMI.
 - Z optičnim kablom povežite (optično) vtičnico za digitalni avdio izhod na TV-ju in digitalni avdio vhod na domačem kinu.
 - Če uporabite zgornjo povezavo, omogoča optična vtičnica samo izhod 2-kanalnega zvoka. Slišali boste samo zvok iz sprednjega levega in desnega zvočnika domačega kina in globokotonca. Za 5.1-kanalni zvok povežite (optično) vtičnico za digitalni avdio izhod na predvajalniku DVD ali kablenskem/satelitskem sprejemniku (naprava 1 ali 2, ki podpira Anynet) neposredno z ojačevalnikom ali domačim kinom in ne s TV-jem.
 - Povežite samo en domači kino.
 - Napravo v sistemu Anynet+ lahko povežete s kablom HDMI 1.3. Nekateri kabli HDMI morda ne podpirajo funkcij sistema Anynet+.
 - Anynet+ deluje, ko je naprava AV, ki je združljiva s sistemom Anynet+, v stanju pripravljenosti ali pa vklopljena.
 - Anynet+ podpira skupno največ 12 naprav AV. Povežete lahko do 3 naprave iste vrste.

Nastavitev funkcije sistema Anynet+

✎ Pritisnite gumb **TOOLS**, da prikazete meni **Tools**.
Meni Anynet+ lahko prikazete tudi tako, da izberete **Tools** → **Anynet+(HDMI-CEC)**.

❑ Setup

■ Anynet+(HDMI-CEC) → Off / On

Če želite uporabljati funkcijo sistema Anynet+, mora biti **Anynet+ (HDMI-CEC)** nastavljeno na **On**.

Ko je funkcija **Anynet+ (HDMI-CEC)** onemogočena, so deaktivirane vse operacije, ki so povezane s sistemom Anynet+.

■ Auto Turn Off → Yes / No

Samodejni izklop naprave v sistemu Anynet+ ob izklopu TV-ja

Da lahko uporabljate funkcijo sistema Anynet+, mora biti aktivni vir na daljinskem upravljalniku TV-ja nastavljen na TV.

Če nastavite **Auto Turn Off** na **Yes**, se bodo ob izklopu TV izklopile tudi povezane zunanje naprave. Če zunanja naprava še snema, se morda ne bo izklopila.

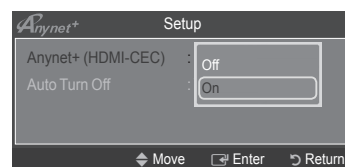
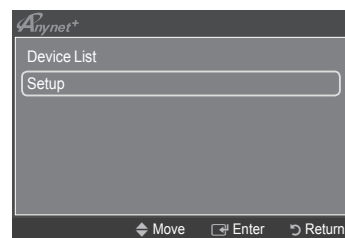
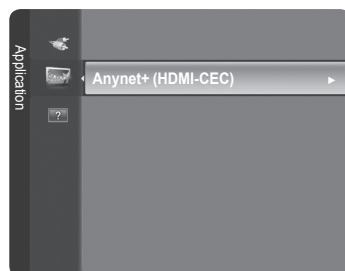

Iskanje naprav v sistemu Anynet+ in preklapljanje med njimi

1. Pritisnite gumb **TOOLS**. Pritisnite gumb **ENTER**, da izberete **Anynet+ (HDMI-CEC)**.

2. Z gumbom **▲** ali **▼** izberite možnost **Device List** in nato pritisnite gumb **ENTER**.

Prikaže se seznam naprav v sistemu Anynet+, ki so povezane s TV. Če ne uspete najti želene naprave, pritisnite rdeči gumb za iskanje naprav.

Samo če nastavite **Anynet+ (HDMI-CEC)** na **On** v meniju **Setup**, se prikaže meni **Device List**.

3. Z gumbom **▲** ali **▼** izberite določeno napravo in nato pritisnite gumb **ENTER**. Izbrana je zelena naprava.

Preklop na izbrane naprave traja največ 2 minuti. Operacije preklopa, ki poteka, ne morete preklicati.

Potrebni čas za iskanje naprav je odvisen od števila priključenih naprav.

Ko je iskanje naprav končano, se ne prikaže število najdenih naprav.

Čeprav TV samodejno poišče naprave, ko ga vklopite z gumbom za napajanje, naprave, ki so priključene ob vklopljenem TV ali v določeni situaciji, niso samodejno prikazane na seznamu naprav. Pritisnite rdeči gumb, da poiščete povezano napravo.

Če ste način zunanjega vhoda izbrali z gumbom **SOURCE**, ne morete uporabiti funkcije sistema Anynet+. Ne pozabite preklopiti na napravo v sistemu Anynet+ z uporabo možnosti **Device List**.











☐ Meni Anynet+

Vsebina menija **Anynet+** je odvisna od vrste in stanja naprav v sistemu Anynet+, ki so priključene na TV.

Meni Anynet+	Opis
View TV	Način Anynet se preklopi v način televizijskega oddajanja.
Device List	Prikaže seznam naprav v sistemu Anynet+.
(ime_naprave) Menu	Prikaže menije povezane naprave. Npr. če je priključen snemalnik DVD, se prikaže meni diska snemalnika DVD.
(ima_naprave) INFO	Prikaže meni predvajanja povezane naprave. Npr. če je priključen snemalnik DVD, se prikaže meni predvajanja snemalnika DVD.
Record: (*snemalnik)	Takoj začne snemati s snemalnikom. (Na voljo samo za naprave, ki podpirajo funkcijo snemanja.)
(*snemalnik) Reserve Recording	Omogoča rezerviranje snemanja za snemalnik. (Na voljo samo za naprave, ki podpirajo funkcijo rezerviranja snemanja.)
Stop Recording: (*snemalnik)	Ustavi snemanje.
Receiver	Zvok se predvaja prek sprejemnika.

☑ Če je povezanih več snemalnih naprav, so prikazane kot (*snemalnik), če pa je povezana samo ena snemalna naprava, pa je prikazana kot (*ime_naprave).

☐ Gumbi na daljinskem upravljalniku TV-ja, ki so na voljo v načinu Anynet+

Vrsta naprave	Stanje delovanja	Gumbi na voljo
Naprava, ki podpira Anynet+	Po preklopu na napravo, ko se na zaslonu prikaže meni ustrezne naprave.	Številski gumbi ▲/▼/◀/▶/Gumbi ENTER  Barvni gumbi/gumb EXIT
	Po preklopu na napravo, medtem ko se predvaja datoteka.	◀◀ (Previjanje nazaj) / ▶▶ (Previjanje naprej)  (Ustavi) / ▶ (Predvajaj) /  (Premor)
Naprava z vgrajenim kanalnikom	Po preklopu na napravo, ko gledate TV-program	P  /  Gumb
Avdio naprava	Ko je sprejemnik aktiviran.	  /  Gumb  MUTE Gumb

☑ Funkcija sistema Anynet+ deluje samo, če je aktivni vir na daljinskem upravljalniku TV-ja nastavljen na TV.

☑ Gumb  deluje samo v stanju za snemanje.

☑ Naprav v sistemu Anynet+ ne morete upravljati z gumbi na TV-ju. Lahko jih upravljate samo z daljinskim upravljalnikom TV-ja.

☑ Daljinski upravljalnik TV-ja v določenih razmerah ne deluje. V tem primeru znova izberite napravo, ki podpira Anynet+.

☑ Funkcije sistema Anynet sistema Anynet+ niso združljive z izdelki drugih proizvajalcev.

☑ Delovanje gumbov  in  se lahko razlikuje, odvisno od naprave.

Snemanje

S Samsungovim snemalnikom lahko posnamete TV-program.

1. Pritisnite gumb **TOOLS**. Pritisnite gumb **ENTER** , da izberete **Anynet+ (HDMI-CEC)**.

2. S pritiskom gumba ▲ ali ▼ izberite **Record: (ime_naprave)** in nato pritisnite gumb **ENTER** . Snemanje se začne.

☑ Če je več snemalnih naprav

Če je priključenih več snemalnih naprav, so navedene. Z gumbom ▲ ali ▼ izberite snemalno napravo in nato pritisnite gumb **ENTER** . Snemanje se začne.

☑ Če snemalna naprava ni prikazana

Izberite **Device List** in pritisnite rdeči gumb, da poiščete naprave.

☑ Tokove vira lahko posnamete tako, da izberete **Record: (ime_naprave)**.

☑ S pritiskom gumba  posnamete, kar trenutno gledate. Če gledate video vsebino iz druge naprave, se snema ta vsebina.

☑ Pred snemanjem preverite, ali je vtičnica za anteno ustrezno povezana s snemalno napravo. Da anteno pravilno povežete s snemalno napravo, si oglejte uporabniški priročnik snemalne naprave.



Poslušanje prek sprejemnika (domači kino)

Zvok lahko poslušate prek sprejemnika namesto prek televizijskih zvočnikov.

1. Pritisnite gumb **TOOLS**. Pritisnite gumb **ENTER**, da izberete **Anynet+ (HDMI-CEC)**.
 2. S pritiskom gumba **▲** ali **▼** izberite **Receiver**. S pritiskom gumba **◀** ali **▶** izberite **On** ali **Off**.
- Če snemalnik podpira samo zvok, morda ni prikazan na seznamu naprav.
 - Sprejemnik bo deloval, če ste ustrezno povezali optično vhodno vtičnico sprejemnika in optično izhodno vtičnico TV-ja.
 - Če je sprejemnik (domači kino) nastavljen na **On**, zvok prihaja iz optične vtičnice na TV-ju. Kadar TV prikazuje običajne signale (DTV), pošilja 5.1-kanalni zvok v sprejemnik domačega kina. Če je vir digitalna komponenta, kot je predvajalnik DVD, in je s TV-jem povezan prek vhoda HDMI, bo sprejemnik domačega kina predvajal samo 2-kanalni zvok.
 - Če pride do prekinitve napajanja TV-ja, ko je možnost **Receiver** nastavljena na **On** (izključitev napajalnega kabla ali okvara napajanja), je lahko ob novičnem vklopu TV-ja možnost **Speaker Select** nastavljena na **External Speaker**. (Oglejte si 22. stran.)

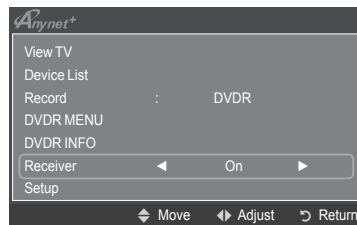

Odpravljanje težav s sistemom Anynet+

Težava	Rešitev
Anynet+ ne deluje.	<ul style="list-style-type: none">• Preverite, ali je naprava združljiva s sistemom Anynet+. Sistem Anynet+podpira samo naprave, ki so združljive s tem sistemom.• Povežite samo en sprejemnik (domači kino).• Preverite, ali je napajalni kabel naprave, ki podpira Anynet+, pravilno povezan.• Preverite, ali je kabel video/avdio/HDMI 1.3 za napravo v sistemu Anynet+ pravilno povezan.• Preverite, ali je v meniju nastavitve sistema Anynet+ možnost Anynet+ (HDMI-CEC) nastavljena na On.• Preverite, ali je daljinski upravljalnik TV nastavljen na način TV.• Preverite, ali daljinski upravljalnik podpira sistem Anynet+.• V določenih razmerah Anynet+ ne deluje. (Iskanje kanalov, uporaba funkcije WISELINK Pro, Plug & Play, itd.)• Ko povežete ali odstranujete kabel HDMI 1.3, znova poiščite naprave ali izklopite in znova vklopite TV.• Preverite, ali je funkcija Anynet+ naprave v sistemu Anynet+ vklopljena.
Želim zagnati Anynet+.	<ul style="list-style-type: none">• Preverite, ali sta naprava v sistemu Anynet+ in TV pravilno povezana in ali je možnost Anynet+ (HDMI-CEC) nastavljena na On v meniju Anynet+ Setup• Če želite preklopiti na TV, na daljinskem upravljalniku TV-ja pritisnite gumb TV. Nato pritisnite gumb TOOLS, da prikažete meni Anynet+, in izberite želeni meni.
Želim zapreti Anynet+.	<ul style="list-style-type: none">• V meniju Anynet+ izberite View TV.• Pritisnite gumb SOURCE na daljinskem upravljalniku TV-ja in izberite napravo, ki ni v sistemu Anynet+.• (Upoštevajte, da gumb za kanale deluje samo, če naprava, ki podpira Anynet+ in ki je vdelana v kanalnik, ni povezana.)
Na zaslonu se prikaže sporočilo Connecting to Anynet+ device...	<ul style="list-style-type: none">• Med konfiguriranjem sistema Anynet+ in preklapljanjem v način gledanja ni mogoče uporabljati daljinskega upravljalnika.• Daljinski upravljalnik lahko uporabite, potem ko nastavite sistem Anynet+ ali preklopite v način gledanja.
Naprava, ki podpira Anynet+, ne predvaja.	<ul style="list-style-type: none">• Funkcije predvajanja ne morete uporabiti, ko se izvaja funkcija Plug & Play.
Povezana naprava ni prikazana.	<ul style="list-style-type: none">• Preverite, ali je naprava združljiva s funkcijami sistema Anynet+.• Preverite, ali je kabel HDMI 1.3 pravilno povezan.• Preverite, ali je možnost Anynet+ (HDMI-CEC) v meniju nastavitve sistema Anynet+ nastavljena na On.• Ponovite iskanje naprav, ki podpirajo Anynet+.• Napravo, ki podpira Anynet+, lahko povežete samo s kablom HDMI 1.3. Nekateri kabli HDMI morda ne podpirajo funkcij sistema Anynet+.• Če pride do prekinitve zaradi nepredvidljivih okoliščin, kot je izključitev kabla HDMI, napajalnega kabla ali okvare napajanja, ponovite iskanje naprav.
TV-programa ni mogoče posneti.	<ul style="list-style-type: none">• Preverite, ali je vtičnica za anteno na snemalni napravi pravilno povezana.
TV-zvok ne prihaja iz sprejemnika.	<ul style="list-style-type: none">• TV in sprejemnik povežite z optičnim kablom.

Priporočila glede uporabe

Funkcija teleteksta

Večina TV-postaj nudi informacije v pisni obliki prek teleteksta. Na začetni stran teleteksta boste dobili informacije o tem, kako uporabljati to storitev. Poleg tega lahko z gumbi na daljinskem upravljalniku izbirate različne možnosti, ki bodo zadovoljile vaše potrebe.

Za pravi prikaz informacij teleteksta mora biti sprejem kanala stanovitven. Sicer lahko manjka kakšna informacija ali pa nekatere strani ne morejo biti izpisane.

1 (Izhod)

Izhod iz prikaza teleteksta.

2  (Kazalo)

Za izpis vsebine indeksa kadar koli, ko gledate teletekst.

3  (Razkrij)

Uporabite za odkrivanje skritega besedila (na primer odgovori na vprašanja iz kviza). Za prikaz običajnega zaslona pritisnite še enkrat.

4  (Velikost)

Pritisnite za prikaz črk dvojne velikosti v zgornji polovici zaslona. Za spodnjo polovico zaslona pritisnite še enkrat. Za prikaz običajnega zaslona pritisnite še enkrat.

5  (Shrani)

Uporabite za shranjevanje strani teleteksta.

6  (teletekst vklopljen/mešano)

Pritisnite, da boste aktivirali teletekst, potem ko ste izbrali kanal, ki omogoča storitev teleteksta. Pritisnite dvakrat, da teletekst prekrijete s trenutnim zaslonom.

7  (Podstran)

Za prikaz podstrani, ki je na voljo.

8  (Stran gor)

Za prikaz naslednje strani teleteksta.

9  (Stran dol)

Za prikaz prejšnje strani teleteksta.

10  (Način)

Pritisnite za izbiro načina teleteksta (LIST/FLOF). Če ga pritisnete v načinu LIST, bo preklopil v način List save. V načinu List save lahko z gumbom  (Shrani) shranite stran teleteksta na seznam.

11  (Zadrž)

Uporabite zato, da boste zadržali prikazano stran, če je izbrana stran povezana z več drugimi stranmi, ki sledijo samodejno. Za nadaljevanje gumb znova pritisnite.

12  (Prekliči)

Za prikaz oddaje med iskanjem strani.

13 Barvni gumbi (rdeči/zeleni/rumeni/modri)

Če televizijska postaja uporablja sistem FASTEXT, so različne teme na strani teleteksta označene z različnimi barvami, izberete pa jih lahko s pritiskom na obarvane gumbke. Pritisnite enega od njih, odvisno od vaših želja. Prikaže se stran z ostalimi obarvanimi informacijami, ki jih lahko izberete na isti način. Za prikaz prejšnje ali naslednje strani pritisnite ustrezní barvni gumb.

Strani teleteksta lahko spremenite s pritiskom na številске gumbke na daljinskem upravljalniku.

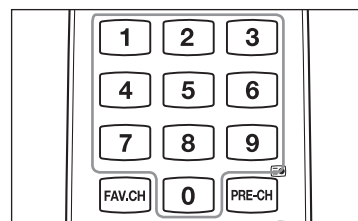
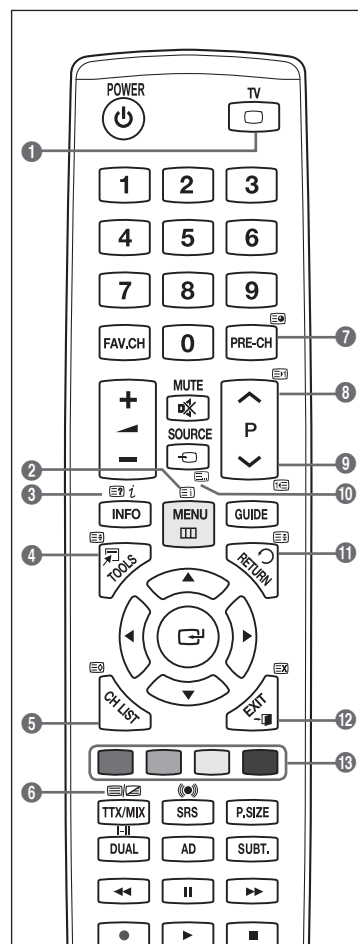

Strani teleteksta so organizirane v šestih kategorijah:

Del	Vsebina
A	Številka izbrane strani.
B	Identiteta TV-kanala.
C	Številka trenutne strani ali indikatorji iskanja.
D	Datum in čas.
E	Besedilo.
F	Informacije o stanju. Informacije FASTEXT.

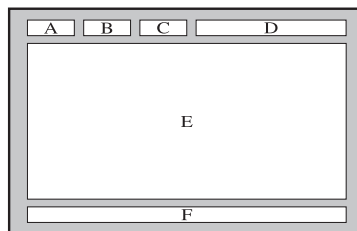

- Informacije teleteksta so pogosto razdeljene na več zaporednih strani, do katerih imate dostop z:
 - Vnosom številke strani
 - Izbiro naslova na seznamu
 - Izbiro obarvanega naslova (sistem FASTEXT)

- Pritisnite gumb **TV**, če želite zapreti prikaz teleteksta.

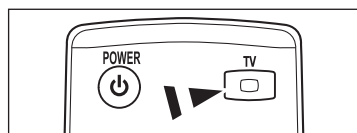

Specifikacije kompleta za pritrnitev na steno (VESA)

Opremo za pritrnitev na steno namestite na trdno steno, pravokotno na tla. Pri pritrditvi na druge gradbene materiale se obrnite na najbližjega prodajalca. Če ga namestite na strop ali poševno steno, lahko pade in povzroči hude telesne poškodbe.

Družina izdelkov	Palci	Spec. VESA (A * B)	Standardni vijak	Količina
LCD-TV	19" ~22"	100 * 100	M4	4
	23"~29"	200 * 100		
	30"~40"	200 * 200	M6	
	46"~55"	400 * 400	M8	
	57"~70"	800 * 400		
	80" ~	1400 * 800		
PDP-TV	42"~ 50"	400 * 400	M8	4
	58"~ 63"	600 * 400		
	70" ~	800 * 400		
	80" ~	1400 * 800		

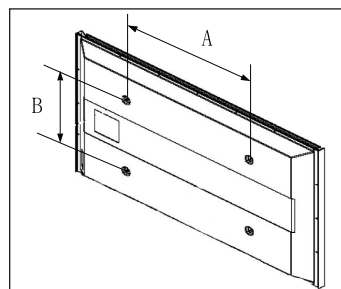

- Zagotavljamo standardne dimenzije kompletov opreme za pritrnitev na steno, kot je prikazano v zgornji tabeli.
- Pri nakupu našega kompleta opreme za pritrnitev na steno dobite podrobna navodila za namestitev in vse dele, ki jih potrebujete pri tem.
- Ne uporabljajte vijakov, katerih dimenzije so daljše od standardnih, saj lahko poškodujejo notranjost televizorja.
- Pri opremi za pritrnitev na steno, ki ne ustreza specifikacijam za vijake standarda VESA, se lahko dolžina vijakov razlikuje glede na njene specifikacije.
- Ne uporabljajte vijakov, ki ne ustrezajo specifikacijam za vijake standarda VESA. Vijakov ne privijajte premočno, saj lahko poškodujete izdelek ali povzročite, da ta pade, in tako poškodujete sebe ali druge. Samsung ni odgovoren za take nesreče.
- Samsung ni odgovoren za poškodovanje izdelka in telesne poškodbe, če stranka uporablja opremo za pritrnitev na steno, ki ni VESA ali ki ni odobrena, ali če ne upošteva navodil za namestitev izdelka.
- Naša modela velikosti 57 in 63 palcev ne ustrezata specifikacijam VESA. Zato morate za ta model uporabiti naš namenski komplet opreme za pritrnitev na steno.
- Ko pritrjujete TV, ga ne nagnite za več kot 15 stopinj.



Kompleta za pritrnitev na steno ne nameščajte, ko je TV vklopljen. To lahko povzroči telesne poškodbe zaradi električnega šoka.

Priprava na namestitev opreme za pritrnitev na steno

Primer A: Namestitev opreme SAMSUNG za pritrnitev na steno

Primer B: Namestitev opreme za pritrnitev na steno drugih proizvajalcev

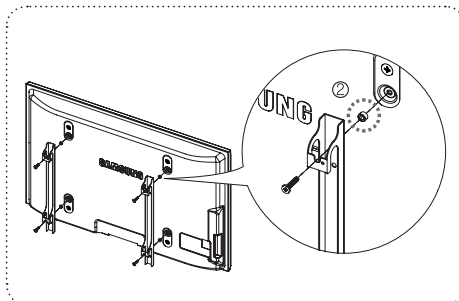
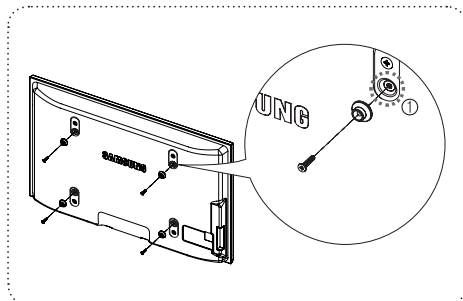

1. Opremo za pritrnitev na steno namestite z vrtilnim momentom 15 kgf·cm ali manj. Če je vrtilni moment izven določenega razpona, lahko poškodujete dele izdelka.
2. V kompletu dodatne opreme je držalo – obroč [2], s katerim lahko na televizor Samsung namestite opremo za pritrnitev na steno drugega proizvajalca. (Primer B)
 - Privijte vijak v luknjo [1] pri nameščanju opreme za pritrnitev na steno.

Pritrditev televizorja na steno



Televizorja ni dovoljeno vleči, potiskati ali nanj plezati, saj lahko pade. Posebno bodite pozorni na to, da se na televizor ne nagibajo ali ga premikajo otroci, saj se lahko prevrne, kar lahko povzroči težje poškodbe ali smrt. Upoštevajte varnostne ukrepe, navedene na priloženem letaku z varnostnimi ukrepi. Da zagotovite več stabilnosti, namestite varnostni pripomoček za preprečevanje padcev, kot je opisano v nadaljevanju.

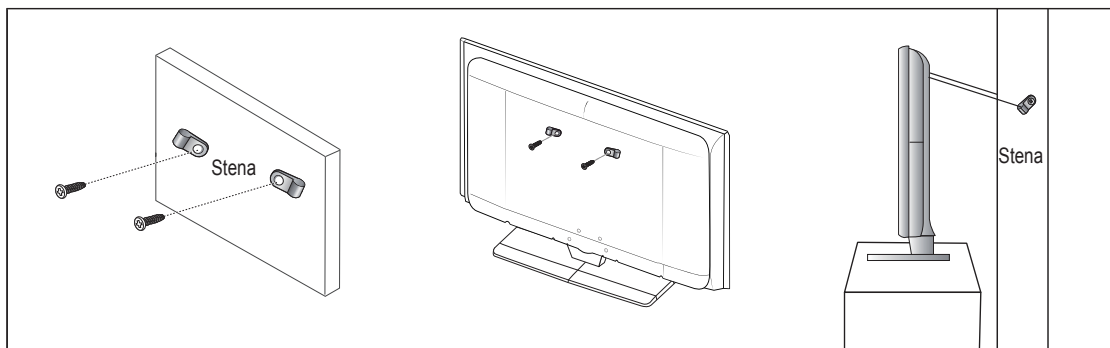

Da preprečite padec televizorja

1. Namestite vijaka v objemki in ju trdno privijte na steno. Preverite, ali sta vijaka trdno privita na steno.
 - Morda boste potrebovali dodaten material, kot je sidni vložek, odvisno od vrste stene.
 - Ker vijaka, objemki in vrvica, ki so potrebni za to, niso priloženi, jih kupite posebej.
2. Odstranite vijaka iz osrednjega dela hrbtne strani televizorja, namestite ju v objemki in privijte nazaj na televizor.
 - Vijaka morda nista priložena izdelku.
3. Objemki, nameščeni na televizorju, in objemki, pritrjeni na steno, povežite z močno vrvico in jo zavežite.
 - Televizor namestite blizu stene, tako da ne more pasti nazaj.
 - Vrvico je varno privezati tako, da sta objemki na steni v višini objemk na televizorju ali nižje.
 - Preden televizor premaknete, odvezite vrvico.
4. Preverite, ali so vsi spoji trdni. Redno preverjajte, ali so spoji poškodovani. Če niste prepričani o varni namestitvi, se obrnite na strokovnjaka za namestitev.

Zaščita prostora za namestitev

Izdelek mora biti na zahtevani oddaljenosti od ostalih predmetov (npr. sten), da zagotovite ustrezno prezračevanje. Sicer lahko pride do požara ali težave z izdelkom zaradi povišanja notranje temperature izdelka. Izdelek namestite na zahtevani oddaljenosti, ki je navedena na sliki.

- ☑ Če želite uporabiti stojalo ali opremo za pritrditev na steno, uporabite samo dele, ki jih nudi podjetje Samsung Electronics.
 - Če uporabite dele drugih proizvajalcev, lahko pride do težav z izdelkom ali do telesne poškodbe zaradi padca izdelka.
 - Če uporabite dele drugih proizvajalcev, lahko pride do težav z izdelkom ali do požara zaradi povišanja notranje temperature izdelka, ki je posledica slabega prezračevanja.
- ☑ Videz se lahko razlikuje glede na izdelek.

■ Namestitev izdelka s stojalom

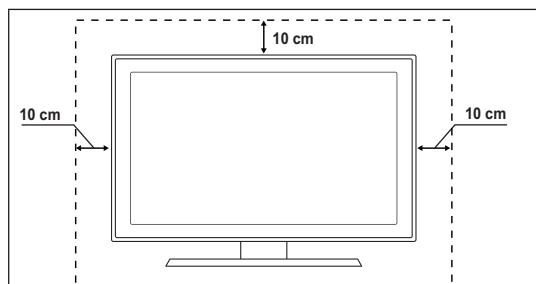

■ Namestitev izdelka z opremo za pritrditev na steno

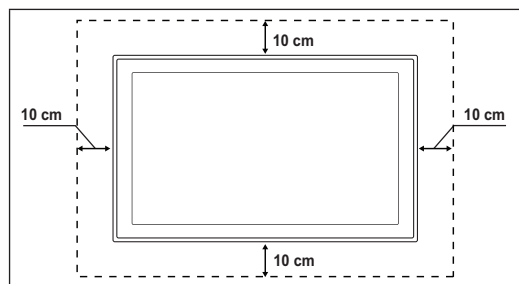

Odpravljanje težav

Preden se obrnete na Samsungovo poprodajno službo, izvedite naslednje enostavne kontrole.

Če težave ne morete odpraviti s pomočjo spodnjih navodil, si zabeležite številko modela in serijsko številko televizorja in se obrnite na lokalnega trgovca.

Ni zvoka ali slike	<ul style="list-style-type: none"> • Preverite, ali je napajalni kabel priključen v stensko vtičnico. • Ne pozabite pritisniti gumba na TV-ju. • Preverite nastavitve kontrasta in svetlosti slike. • Preverite glasnost. • Preverite, ali je možnost Speaker Select nastavljena na External Speaker.
Slika je normalna, vendar ni zvoka	<ul style="list-style-type: none"> • Preverite glasnost. • Preverite, ali ste na daljinskem upravljalniku pritisnili gumb MUTE.
Ni slike oziroma slika je črno-bela	<ul style="list-style-type: none"> • Prilagodite barvne nastavitve. • Preverite, ali je izbran ustrezen oddajni sistem.
Zvočne in slikovne motnje	<ul style="list-style-type: none"> • Odkrijte, katera električna naprava moti delovanje TV-ja, in ga postavite stran od nje. • TV vključite v drugo stensko vtičnico.
Nejasna ali snežena slika, popačen zvok	<ul style="list-style-type: none"> • Preverite smer, lokacijo in povezavo antene. • Do teh motenj pogosto pride zaradi uporabe sobne antene.
Neppravilno delovanje daljinskega upravljalnika	<ul style="list-style-type: none"> • Zamenjajte baterije daljinskega upravljalnika. • Očistite zgornji rob daljinskega upravljalnika (oddajno okno). • Preverite, ali sta konca baterije + in – pravilno vstavljeni. • Preverite, ali sta bateriji prazni.
Zaslon je črn in lučka indikatorja napajanja neprekinjeno utripa	<ul style="list-style-type: none"> • Na računalniku preverite napajanje, signalni kabel. • Premaknite miško računalnika ali pritisnite katero koli tipko na tipkovnici. • Na opremi (STB, DVD, itd.) preverite napajanje, signalni kabel. • TV uporablja svoj sistem za upravljanje porabe. • Na plošči ali daljinskem upravljalniku pritisnite gumb Source. • Izklopite in vklopite TV.
V kotu zaslona se prikaže poškodovana slika.	<ul style="list-style-type: none"> • Če je v nekaterih zunanjih napravah izbrano Screen Fit, se lahko v kotu zaslona prikaže poškodovana slika. To težavo povzročajo zunanje naprave in ne TV.
Prikaže se sporočilo 'Resets all settings to the default values'.	<ul style="list-style-type: none"> • To sporočilo se prikaže, če nekaj časa držite pritisnjen gumb EXIT. Za ponastavitev nastavitve izdelka na tovarniške vrednosti.

Specifikacije

Opisi in značilnosti v tej knjižici so zgolj informativne narave in se lahko spremenijo brez predhodnega obvestila.

Ime modela	PS50B530
Velikost zaslona (diagonala)	50 inch
Ločljivost PC-ja	1920x1080 @ 60 Hz
Izhod zvoka	10 W x 2
Dimenzije (Š x V x G)	
Osrednji del	1230 x 770 x 73 mm
S stojalom	1230 x 822 x 290 mm
Teža	
Osrednji del	33 kg
S stojalom	38 kg
Okoljski vidiki	
Delovna temperatura	50 °F to 104 °F (10 °C to 40 °C)
Delovna vlažnost	10% to 80%, non-condensing
Temperatura shranjevanja	-4 °F to 113 °F (-20 °C to 45 °C)
Vlažnost pri shranjevanju	5% to 95%, non-condensing

- Naprava je digitalni aparat razreda B.
- Zasnovo in specifikacije lahko spremenimo brez obvestila.
- Za napajanje in porabo energije si oglejte nalepko na izdelku.

Kullanım Talimatları

■ Ekran Görüntüsünün Takılması

Plazma ekranı üzerinde hareketsiz bir görüntünün (Plazma monitöre bağlanmış olan bir video oyun cihazı veya bilgisayar) kullanırken 2 saatten fazla kalmasına izin vermeyin; aksi takdirde bu, ekrandaki görüntünün kalıcı olmasına yol açar.

Bu görüntü takılmasına, "ekran yanması" da denir. Bu tür bir kalıcı görüntüyü önlemek için hareketsiz bir görüntü ekrandayken parlaklık ve kontrast değerlerini düşük bir seviyeye ayarlayınız.

■ Bulduğunuz Rakım

Bu PDP'nin normal çalışabilmesi için 2000m'den düşük bir rakımda olması gerekir. 2000 m'den daha yüksek rakımlarda düzgün çalışmayabilir; böyle bir yere kurmayın ve çalıştırmayın.

■ PDP TV'nin üst kısmında ısınma

Uzun süreli kullanımdan sonra panelin yaydığı aşırı ısı ürünün üst kısmındaki havalandırma deliğinden çıktığı için, ürünün üst tarafı sıcak olabilir. Bu normaldir ve üründe herhangi bir kusur ya da çalışma hatası olduğu anlamına gelmez. Ancak, çocuklar ürünün üst kısmına dokundurulmamalıdır.

■ Üründen çırtırlar geliyor.

Sıcaklık veya nem gibi çevre koşullarındaki değişiklik nedeniyle ürün daraldığı veya genişlediği zaman çırtırtı oluşabilir. Bu normaldir ve ünitenin bir kusuru değildir.

■ Hücre Kusurları

PDP'de, 2.360.000 (HD-düzeyi) ile 6.221.000 (FHD düzeyi) pikselden oluşan ve bu nedenle karmaşık bir üretim teknolojisi gerektiren bir panel kullanılmaktadır. Bununla birlikte, ekranda birkaç parlak veya karanlık piksel bulunabilir. Bu piksellerin, ürünün performansına olumsuz etkisi olmaz.

■ TV'yi 5°C (41°F) altındaki sıcaklıklarda çalıştırmaktan kaçının

■ Çok uzun süreyle görüntülenmiş durağan bir görüntü PDP Panelinde kalıcı hasara neden olabilir.

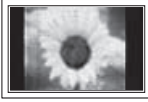

PDP TV'nin uzun süre 4:3 formatında izlenmesi, ekrandaki farklı ışın emisyonundan dolayı ekranın solunda, sağında ve ortasında görüntülenmiş kenarların izlerinin kalmasına yol açabilir. DVD veya oyun konsolu çalıştırmak da ekranda benzer bir etkiye neden olabilir. Yukarıdaki etkilerin neden olduğu hasarlar Garanti kapsamında değildir.

■ Ekrandaki görüntü izleri.

Video oyunlarının ve PC'nin durağan görüntülerinin belirli bir süreden fazla ekranda kalması, kısmi görüntü izleri oluşturabilir. Bu etkiyi önlemek için, durağan görüntüleri ekranda tutarken 'parlaklık' ve 'kontrast' derecelerini azaltın.

■ Garanti

- Kalıcı görüntü ile ilgili hasarlar garanti kapsamına girmez.
- Ekranın yanması garanti kapsamında değildir.

■ Montaj

Setinizi çok tozlu, aşırı yüksek ya da düşük sıcaklıklı, aşırı nemli, kimyasal madde içeren ve havasını, tren istasyonu vs. gibi sürekli çalışma gerektiren yerlere takmadan önce mutlaka yetkili bir servis merkeziyle görüşün. Aksi takdirde setinizde ciddi hasarlar meydana gelebilir.

Dijital TV Uyarısı

1. Digital TV (DVB) ile ilgili olan işlevler, yalnız DVB-T (MPEG2 ve MPEG4 AVC) dijital yer üstü sinyallerinin yayınlandığı ya da uyumlu bir DVB-C (MPEG2 ve MPEG4 AAC) kablolu TV hizmetine erişiminizin olduğu ülkelerde/alanlarda kullanılabilir. Lütfen bölgenizdeki DVB-T ya da DVB-C sinyallerinin alınma olasılığı hakkında yerel bayiiğinizle görüşünüz.
2. DVB-T; dijital yer üstü televizyonların yayını için bir DVB Avrupa Birliği standardıdır ve DVB-C ise, kablolu dijital TV'lerin yayını içindir. Ancak, EPG (Elektrikli Program Kılavuzu), VOD (Talep üzerine video) ve diğerleri gibi bazı ayrıştınlımlı özellikler, bu spesifikasyona dahil edilmemiştir. Bu nedenle, şu anda desteklenmemektedirler.
3. Bu TV seti [Ağustos, 2008] itibarıyla geçerli DVB-T standartlarını karşılasa bile, gelecekteki DVB-T dijital karasal yayın ve DVB-C dijital kablo yayınları ile uyumluluğu garanti edilemez.
4. Bazı kablolu TV sağlayıcıları, bu tür bir hizmet için ek ödeme talep edebilirler ve onların koşullarına ve durumlarına uymanız gerekebilir.
5. Bazı Dijital TV fonksiyonları, bazı ülkelerde ya da bölgelerde kullanımda olmayabilir ve DVB-C, tüm sağlayıcılar ile doğru şekilde çalışmayabilir.
6. Daha fazla bilgi için lütfen yerel Samsung müşteri hizmetleri merkeziniz ile iletişim kurun.

SAMSUNG WORLDWIDE ile irtibata geçin

Samsung ürünleriyle ilgili soru ya da yorumlarınız olursa lütfen SAMSUNG müşteri destek merkezine başvurun. (Daha fazla bilgi için arka kapağa bakın.)

İçindekiler

TV'nizin Bağlanması ve Hazırlanması

■ Parçaların Kontrol Edilmesi	4
■ Stand Tabanının Kullanımı	4
■ Kabloların Montajı	4
■ Stand Tabanının kurulması (modele bağlıdır).....	4
■ Kontrol Paneli	5
■ Bağlantı Paneli	6
■ Uzaktan Kumandaya Bakış	8
■ Uzaktan Kumandaya Pili Takma.....	9
■ Açma ve Kapatma	9
■ Televizyonunuzun Bekleme Moduna Alınması	9
■ Menüleri Görme.....	10
■ TOOLS Düğmesini Kullanma	10
■ Monitöre Bakış	10
■ Plug & Play Özelliği	11

Kanal Kontrolü

■ Kanalların kaydedilmesi	12
■ Kanalları Yönetmek	15

Görüntü Kontrolü

■ Görüntü Ayarlarının Değiştirilmesi ve Sıfırlanması	17
■ TV'nizin Kişisel Bilgisayarınızla Ayarlanması	19
■ PC Ekranı	20

Ses Kontrolü

■ Ses Standardının Değiştirilmesi	21
■ Ses Modunun Seçilmesi	22

İşlev Tanımı

■ Kurulum Menüsinin Yapılandırılması.....	23
■ Saati Ayarlama	25
■ Kaynak Listesi/ İsim Değiştir	26
■ Desteklenen Program.....	27

AnyNet+ Hakkında

■ AnyNet+ Cihazlarını Bağlama.....	28
■ AnyNet+ Kurulumu	29
■ AnyNet+ Cihazları arasında Tarama ve Geçiş.....	29
■ Kayıt	30
■ Bir Alıcı (Ev sineması) üzerinden dinleme	31
■ AnyNet+ için Sorun Giderme	31

Kullanımla İlgili Öneriler

■ Teletex Özelliği	32
■ WDUvara Montaj Kitinin Özellikleri (VESA)	33
■ Duvar Askısını duvara takmadan önce hazırlık yapma	34
■ TV'yi Duvara Sabitleme.....	34
■ Kurulum Alanının Sabitlenmesi	35
■ Sorun Giderme	35
■ Teknik Özellikler	36



Sembol



Basın



Not



Tek Basmalı Düğme



TOOL Düğmesi

TV'nizin Bağlanması ve Hazırlanması

Parçaların Kontrol Edilmesi

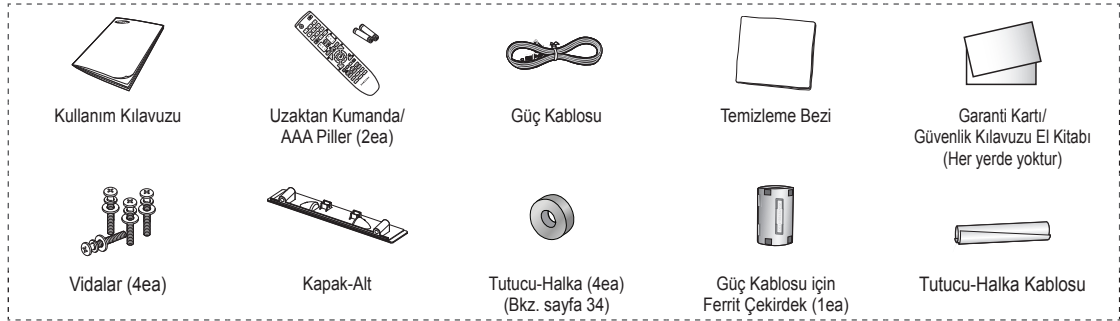

- ✓ Ferrit çekirdek, kabloyu girişimden korumak için kullanılır. Bir kabloyu bağlarken, ferrit çekirdeği açın ve kablunun etrafına geçirin.



Stand Tabanının Kullanımı

- ✓ PDP iki veya daha fazla kişi tarafından taşınmalıdır. Ekran hasar görebileceği için, PDP'yi asla zemin üzerine bırakmayın. PDP'yi daima dik konumda muhafaza edin.
- ✓ PDP sağ ve sol yönde 20 derece dönebilir

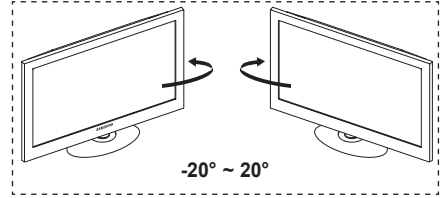

Kabloların Montajı

Tutucu-Tel Kablo içindeki kabloları, saydam standdan görülmeyecek şekilde sarın.

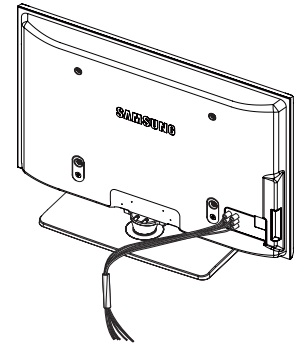

Stand Tabanının kurulması (modele bağlıdır)

Stand tabanı ve monitörü sabitlemek için 4 vida kullanarak TV sıkıca stand tabanına takın.
(Setin dış görünümü resimde gösterilenden farklı olabilir.)

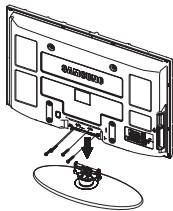

Uyarı

TV'yi hareket ettirmeden önce standı TV'ye sıkıca sabitleyin, aksi takdirde stand düşüp ciddi yaralanmaya neden olabilir.

- ✓ TV iki veya daha fazla kişi tarafından taşınmalıdır. Ekran hasar görebileceği için, TV'yi asla zemin üzerine bırakmayın. TV'yi daima dik konumda muhafaza edin.

TV'nizi duvara monte etmeniz durumunda, iki vidayla stand tabanı bağlantı parçasındaki kapağı (1) kapatarak gizleyin.

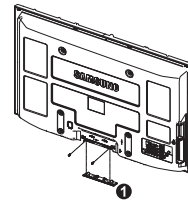

Kontrol Paneli

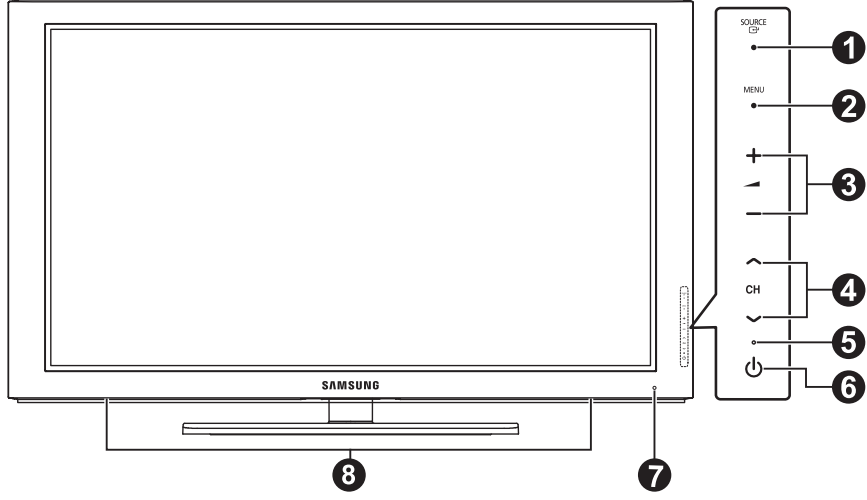

Ürünün rengi ve şekli, modele bağlı olarak farklılık gösterebilir.

Ön Panel düğmeleri

Çalıştırmak için her düğmeye dokununuz.

1 SOURCE

Tüm mevcut giriş kaynaklarını içeren bir menü görüntüler (TV, Ext. AV, PC, Component, HDMI1, HDMI2/DVI, HDMI3).

Ekranla gösterimli menüde, uzaktan kumanda üzerindeki **ENTER** düğmesini kullanır gibi bu düğmeyi kullanınız.

2 MENU

TV'nizin özellikler ekran menüsünü görmek için basın.

3 + -

Ses düzeyini artırmak veya azaltmak için basın. Ekran menüsünde, + - düğmelerini kullanırken, uzaktan kumandada and düğmelerini kullanınız.

4 CH

Kanalları değiştirmek için basın. Ekran menüsünde, CH düğmelerini kullanırken, uzaktan kumandada ve düğmelerini kullanınız.

5 Güç Göstergesi

Güç açıkken yanıp söner ve kapanır; bekleme modunda sürekli yanar.

6 (POWER)

TV'yi açıp kapatmak için basın.

7 Uzaktan Kumanda Sensörü

Uzaktan kumandayı TV üzerinde bu noktaya doğru tutunuz.

8 Hoparlör

Bağlantı Paneli

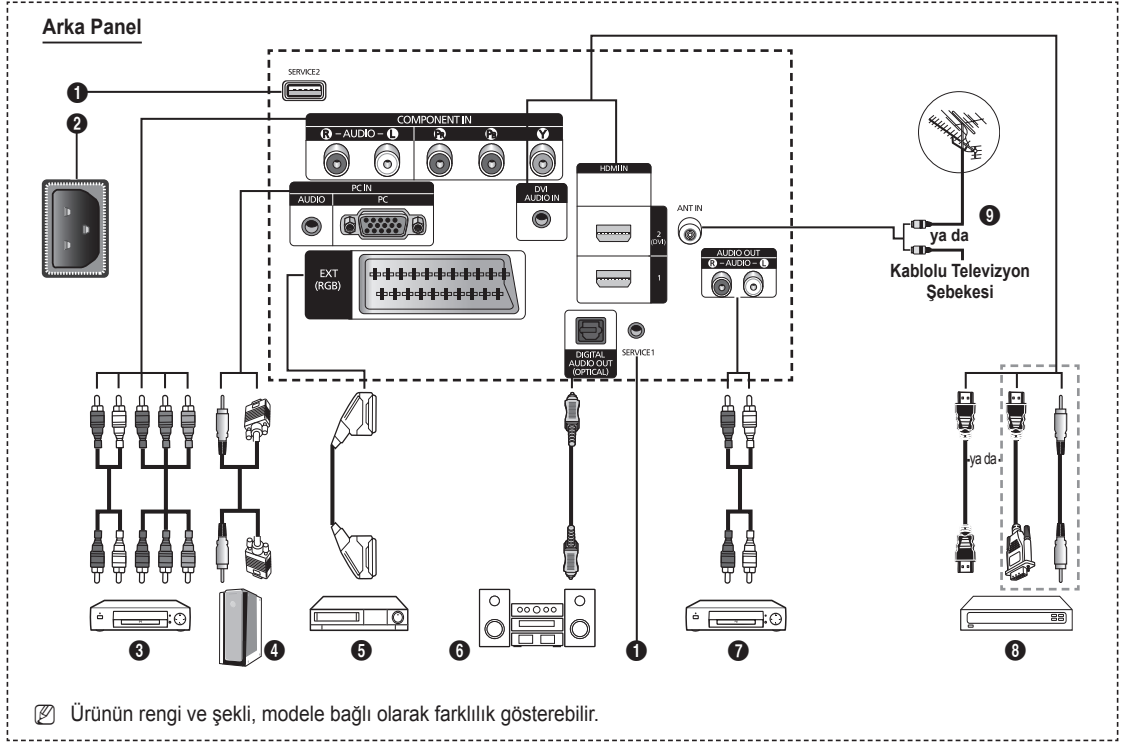

- Cihazınıza herhangi bir ses ya da video sistemi bağlarken, tüm sistemlerin kapalı olduğundan emin olun.
- Harici bir cihaza bağlarken, bağlantı terminalinin rengiyle kabloyu uyumlu hale getirin.

1 SERVICE 1, 2

Servis konektörü.

2 POWER IN

Ürünle verilen elektrik kablosunu takın.

3 COMPONENT IN

Parça için Audio (AUDIO L/R) ve video (Y/Pb/Pr) girişleri.

4 PC IN(PC) / (AUDIO)

PC'nizin üzerindeki video ve audio çıkış jakına bağlayın.

5 EXT (RGB)

VCR, DVD, video oyun cihazları ya da video disk çalarlar gibi harici cihazlar için giriş ya da çıkış bağlantıları.

Input/Output Specification

Konektör	Giriş			Output
	Video	Audio(L/R)	RGB	Video + Audio (L/R)
EXT	✓	✓	✓	Yalnızca TV ya da DTV çıkışı kullanılabilir.

6 DIGITAL AUDIO OUT (OPTICAL)

Dijital Ses Cihazına takın.

7 AUDIO OUT(AUDIO R/L)

TV'den RCA ses sinyallerini, Ses cihazı gibi harici bir kaynağa bağlayın.

8 HDMI IN 1, 2(DVI)

- HDMI - HDMI bağlantıları için ek Audio bağlantısı gerekmez.
- HDMI/DVI kablo bağlantısı kullanırken, HDMI IN 2 (DVI) jakını kullanmalısınız.

HDMI nedir?

- **Yüksek Tanımlı Multimedya Arayüzü**, yüksek tanımlı dijital görüntü verilerinin ve çok kanallı dijital ses aktarımını sağlar.
- HDMI/DVI terminali, uygun kablolarla (ürün ile verilmez) ek cihazlara DVI bağlantısını destekler. HDMI ve DVI arasındaki fark, HDMI cihazının daha küçük olması, HDCP (Yüksek Bant Genişliği Dijital Kopyalama Koruma) kodlama özelliğinin yüklü olması ve çok kanallı dijital sesi desteklemesidir.

DVI AUDIO IN

Harici cihazlar için DVI ses çıkışları.

9 ANT IN

Anten/Kablo TV şebekesi için 75Ω koaksiyel konektör.

HDMI/DVI ve Parça için desteklenen modlar

	480i	480p	576i	576p	720p	1080i	1080p
HDMI/DVI 50Hz	X	X	X	O	O	O	O
HDMI/DVI 60Hz	X	O	X	X	O	O	O
Parça	O	O	O	O	O	O	O

Yan Paneli

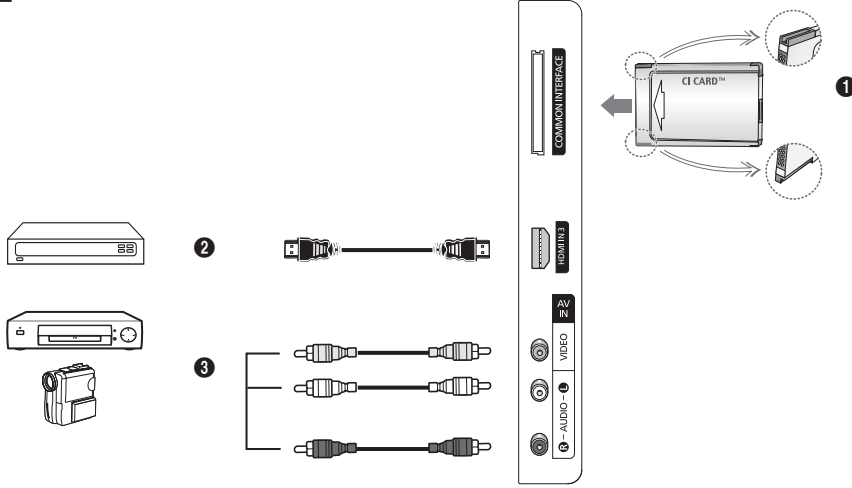

Ürünün rengi ve şekli, modele bağlı olarak farklılık gösterebilir.

1 Genel Arayüz Yuvası

Yuvaya CI (Genel Arayüz) kartını yerleştirin. (bkz. sayfa 24)

- Bazı kanallarda **CI Kartı** takılmadığında, ekranda **Karışmış Sinyal** mesajı görüntülenir.
- Bir telefon numarası, CI KART Kimliği, Ana Makine Kimliği ve diğer bilgileri içeren eşleştirme bilgileri yaklaşık 2~3 dakika içinde görüntülenecektir. Bir hata iletisi görüntülenirse, lütfen hizmet sağlayıcınızla görüşün.
- Kanal bilgileri yapılandırması tamamlandığında, kanal listesinin artık güncellendiğini belirten **Güncelleme Tamamlandı** mesajı görüntülenir.

CI-Kartını, üzerinde belirtilen yönde yerleştirin.

CAM bazı ülkelerde ve bölgelerde desteklenmez, yetkili satıcınızla kontrol edin.

2 HDMI IN 3

HDMI çıkışlı cihazın HDMI jakını buraya takın.

3 AV IN (VIDEO, AUDIO L/R)

Kamera veya VCR gibi harici cihazlar için video ve ses girişleri.

Uzaktan Kumandaya Bakış

Uzaktan kumandayı TV'den en fazla 23 fit kadar uzakta kullanabilirsiniz.

- ☑ Parlak ışık, uzaktan kumandanın performansını etkileyebilir.

- 1 POWER düğmesi (TV'yi açar ve kapatır)
- 2 Doğrudan TV modunu seçer
- 3 Kanal numarasını doğrudan girmek için numara düğmeleri
- 4 Sık kullanılanlar kanal listesini görüntüler.
- 5 Sesi geçici olarak kapatma
- 6 Ses seviyesinin artırılması
 Ses seviyesinin azaltılması
- 7 Kullanılabilir kaynak seçimi
- 8 Geçerli yayındaki bilgileri görmek için kullanın
- 9 Sık kullanılan işlevleri hızla seçmek için kullanın.
- 10 Control the cursor in the menu
- 11 Ekranda Kanal Listelerini görüntülemek için kullanın.
- 12 Kanal listesi Pro vb.'de bulunan bu düğmeleri kullanın.
- 14 Ses modu seçimi
- 15 Bu düğmeleri Kanal listesi ve Anynet+ ile kullanın.
- 16 Önceki kanal
- 17 Sonraki kanal
 Önceki kanal
- 18 Ana ekran menüsünü görüntüler
- 19 Elektronik Program Kılavuzu
- 20 Önceki menüye geri döner
- 21 Ana ekran menüsünden çıkar
- 22 SRS TruSurround HD modunu seçer
- 23 Görüntü boyutu seçimi
- 24 Dijital altyazı görünümü/Teletext işlevleri
- 25 Sesli Açıklama seçimi.

Teletext Functions

- 2 Teletext görünümünden çıkar (modele bağlı olarak)
- 7 Teletext modu seçimi (LIST/FLOF)
- 8 Teletext gösterimi
- 9 Teletext boyutu
- 11 Teletexti hafızaya alma
- 12 Fasttext konu seçimi
- 13 Teletext gösterimi/teletext bilgileri ve normal yayının aynı anda gösterimi
- 16 Teletext alt sayfası
- 17 P : Teletextte sonraki sayfa
P : Teletextte önceki sayfa
- 18 Teletext dizini
- 20 Teletext tutma
- 21 Teletext iptali

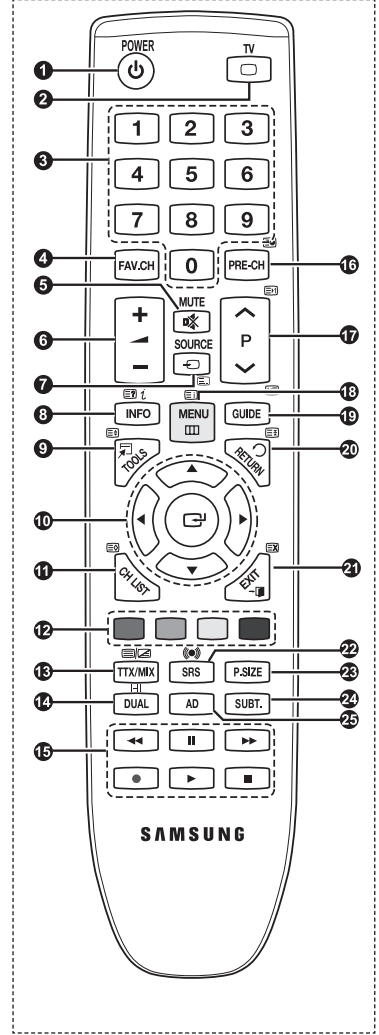

Uzaktan Kumandaya Pil Takma



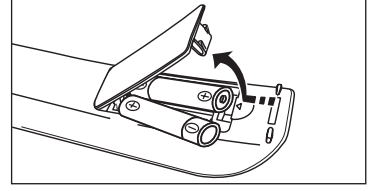

1. Resimde gösterildiği gibi uzaktan kumandanın arkasındaki kapağı kaldırın.
2. İki AAA boyutunda pil takın.
 - ☑ Pillerin "+" ve "-" uçlarının bölme içindeki şekle uygun olmasına dikkat edin.
3. Kapağı kapatın
 - ☑ Uzaktan kumandayı uzunca bir süre kullanmayacaksanız, pilleri çıkarın ve serin ve kuru bir yerde muhafaza edin.



- ☑ Uzaktan kumanda çalışmazsa! Aşağıdakileri kontrol edin:
 1. TV açık mı?
 2. Pillerin artı ve eksi uçları ters olarak mı takılmış?
 3. Piller bitmiş mi?
 4. Elektrik kesintisi veya güç kablosunun çıkması gibi bir durum var mı?
 5. Yakınlarda flüoresan lambası veya neon işareti var mı?





Açma ve Kapatma

Güç kablosu, cihazınızın arka tarafına bağlıdır.

1. Güç kablosunu uygun bir prize takın.
 - ☑ Cihazınız üzerindeki bekleme göstergesi ışığı yanar.
2. Cihazınız üzerindeki **POWER**  düğmesine basın.
 - ☑ TV'yi açmak için uzaktan kumandanın **POWER**  ya da **TV** düğmesine de basabilirsiniz.
3. Uzaktan kumanda üzerindeki numara düğmelerine (0~9) veya kanal yukarı/aşağı ( / ) düğmesine veya cihazınızdaki **▲ CH ▼** düğmesine basın.
 - ☑ Cihazı ilk kez açtığınızda, menülerin görüntülenmesini istediğiniz dili seçmeniz istenecektir.
4. Cihazınızı kapatmak için yeniden **POWER**  düğmesine basın.

Televizyonunuzun Bekleme Moduna Alınması

Cihazınız, güç tüketimini azaltmak için bekleme moduna alınabilir. Bekleme modu izlemeyi geçici olarak (örneğin yemek sırasında) kesmek istediğinizde yararlı olur.

1. Uzaktan kumandanın **POWER**  düğmesine basın.
 - ☑ Ekrandaki görüntü kapanır ve cihazınızın üzerinde kırmızı bekleme göstergesi yanar.
2. Cihazınızı yeniden açmak için tekrar **POWER** , düğmesine, numara düğmelerine (0~9), **TV** düğmesine veya kanal yukarı/aşağı ( / ) düğmesine basmanız yeterlidir.
 - ☑ Cihazınızı uzun süre (örneğin, tatile gittiğinizde) bekleme modunda bırakmayın. Cihazı elektrik şebekesinden ve anten bağlantılarından ayırmak en doğru işlemdir.

Menüleri Görme

1. Cihazınız açıkken **MENU** düğmesine basın. Ana menü ekranda görünür. Menü'nün sol tarafında simgeler bulunur: **Görüntü, Ses, Kanal, Kurulum, Giriş, Uygulama, Destek**.
2. Simgelerden birini seçmek için ▲ ya da ▼ düğmesine basın. Ardından, simgelerin alt menüsüne girmek için **ENTER** düğmesine basın.
3. Çıkmak için **EXIT** düğmesine basın.
 Ekranda görülen menüler yaklaşık bir dakika sonra kaybolacaktır.

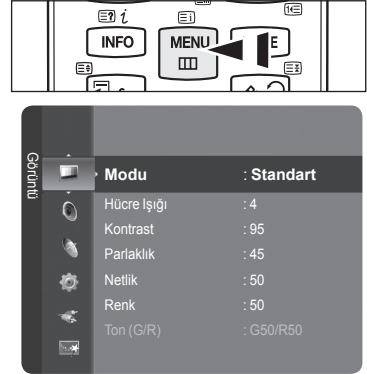

TOOLS Düğmesini Kullanma

Sık kullanılan işlevlerinizi hızla ve kolayca seçmek için **TOOLS** düğmesini kullanabilirsiniz. **Araçlar** menüsü hangi harici giriş modunu izlediğinize bağlı olarak değişir.

1. **TOOLS** düğmesine basın. **Araçlar** menüsü görünecektir
2. Bir menü seçmek için ▲ veya ▼ düğmesine ve ardından **ENTER** düğmesine basın.
3. Seçilen öğeleri görüntülemek, değiştirmek veya kullanmak için ▲/▼/◀/▶/ **ENTER** düğmesine basın. Her işlevin detaylı açıklaması için, ilgili sayfaya başvurun.

- Anynet+(HDMI-CEC), bkz. sayfa 29
- Resim Modu, bkz. sayfa 17
- Ses Modu, bkz. sayfa 21
- Kapanış Ayarı, bkz. sayfa 25
- Enj. Tasarrufu, bkz. sayfa 24
- Sık Kullanılanlara Ekle (ya da Sık Kullanılanlardan Sil), bkz. sayfa 15
- Otomatik Ayarlama, bkz. sayfa 19

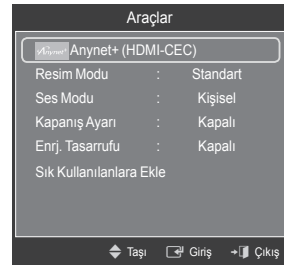

Monitöre Bakış

Ekran, geçerli kanalı ve bazı belirli ses-video ayarlarının durumunu tanımlar.

- Bilgileri görüntülemek için **INFO** düğmesine basın.

Uzaktan kumandadaki **PAIRING** düğmesine basın. TV, kanalı, sesin türünü ve belirli görüntü ve ses ayarlarının durumunu görüntüleyecektir.

- ▲, ▼: Diğer kanal bilgilerini görüntüleyebilirsiniz. Geçerli durumda seçili kanala gitmek istediğinizde, **ENTER** düğmesine basın.
- ◀, ▶: Geçerli kanalda istenen programın bilgilerini görüntüleyebilirsiniz.
- INFO** düğmesine bir kez daha basın veya yaklaşık 10 saniye bekleyin, ekran otomatik olarak kaybolur.

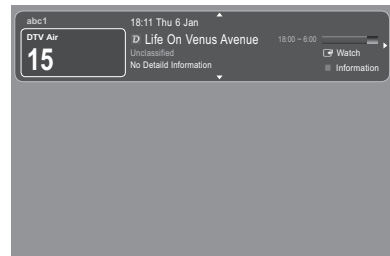
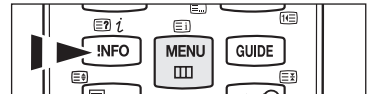

Plug & Play Özelliği

TV ilk kez açıldığında, temel ayarlar otomatik olarak başlar ve birbiri ardına devam eder.

- ☑ Plug & Play çalışırken 1 dakika boyunca uzaktan kumandanan bir tuşa basılmazsa Ekran Koruyucu etkinleştirilir.
 - ☑ 15 dakika boyunca bir çalıştırma sinyali verilmezse, Ekran Koruyucu etkinleştirilir.
1. Uzaktan kumandanın **POWER** düğmesine basın. **You can set the menu language.** menüsü otomatik olarak gösterilir. ▲ ve ya ▼ düğmesine basarak uygun dili seçin. Seçiminizi onaylamak için **ENTER** düğmesine basın.
 2. ◀ ya da ▶ düğmesine basarak **Dükkan Demo** ya da **Evde Kullanım** seçeneğini seçin, ardından **ENTER** düğmesine basın.
 - ☑ Ev ortamınızda en iyi resim için TV'yi **Evde Kullanım** moduna ayarlamayı öneririz.
 - ☑ **Dükkan Demo** modu yalnızca satış ortamlarında kullanmak içindir.
 - ☑ Cihaz kazara **Dükkan Demo** moduna ayarlanmışsa ve siz **Evde Kullanım** moduna (Standart) dönmek istiyorsanız: Televizyon üzerindeki Volume düğmesine basın. Ses OSD görüntülediğinde televizyon üzerindeki **MENU** düğmesine basın ve 5 saniye boyunca basılı tutun.
 3. **ENTER** düğmesine basın. ▲ veya ▼ düğmesine basarak uygun ülkeyi seçin. Seçiminizi onaylamak için **ENTER** düğmesine basın.
 4. Seçili bağlantının kanallarını kaydetmek için ▲ ya da ▼ düğmesine basın, sonra **ENTER** düğmesine basın.
 - **Dış anten:** Dış anten sinyalidir.
 - **Kablo:** Kablolu anten sinyalidir.
 5. ▲ ya da ▼ düğmesine basarak hafızaya alınacak kanal kaynağını seçin. **Başlama** seçeneğini seçmek için **ENTER** düğmesine basın.
 - **Dijital & Analog:** Dijital ve Analog kanallar.
 - **Dijital:** Dijital kanallar.
 - **Analog:** Analog kanallar.
 - ☑ Kablolu modu seçme hakkında daha ayrıntılı açıklamalar için, bkz. sayfa 12.
 - ☑ Kanal arama işlemi otomatik olarak başlatılır ve sonlandırılır.
 - ☑ Kayda alma işlemi herhangi bir anda kesmek için **ENTER** düğmesine basın.
 - ☑ Bulunabilen tüm kanallar hafızaya alındıktan sonra, **Saat Modunu ayarlayın.** gösterilir.
 6. **ENTER** düğmesine basın. **Auto** seçeneğini seçmek için ▲ ya da ▼ düğmesine ve ardından **ENTER** düğmesine basın
 - ☑ **Manuel** seçeneğini seçerseniz **Geçerli tarih ve zamanı ayarlayın** gösterilir. (bkz. sayfa 25)
 - ☑ Bir dijital sinyal alırsanız, zaman otomatik olarak ayarlanacaktır. Almazsanız, saati ayarlamak için bkz. sayfa 25.
 7. Yeni HDTV'nizden en iyi şekilde yararlanma yolları hakkında kısa bir talimat görüntülenir. **ENTER** düğmesine basın.
 - ☑ **Destek** menüsünün **HD Bağlantısı Kılavuzu** içinden bu menü kullanılabilir.
 8. **TV'nizden keyif alın.** mesajı gösterilir. Bitirdiğinizde **ENTER** düğmesine basın.



Bu özelliği sıfırlamak istiyorsanız...

1. Menüyü görüntülemek için **MENU** düğmesine basın. **Kurulum** seçeneğini seçmek için ▲ ya da ▼ düğmesine ve ardından **ENTER** düğmesine basın.
2. **Plug & Play** seçeneğini seçmek için **ENTER** düğmesine tekrar basın.
3. 4 basamaklı PIN numaranızı girin. Yeni bir TV'nin varsayılan PIN numarası '0-0-0-0'dir.
 - ☑ PIN numarasını değiştirmek istiyorsanız sayfa 23'e bakın.
 - ☑ **Plug & Play** özelliği yalnızca **TV** modunda kullanılabilir.



Kanal Kontrolü

Kanalların kaydedilmesi

Ülke

- **Dijital Kanal:** Dijital kanallar için ülkeyi değiştirebilirsiniz.
- **Analog Kanal:** Analog kanallar için ülkeyi değiştirebilirsiniz.
- PIN numarası giriş ekranı görünür. 4 basamaklı PIN numaranızı girin.

Otomatik kayıt

Etkin yayın istasyonları olan tüm kanalları tarar (ve kullanılabilirlik ülkenize göre değişir) ve bunları TV'nin hafızasına kaydeder.

Seçili bağlantının kanallarını hafızaya kaydedebilirsiniz.

- **Dış Anten:** Dış anten sinyalidir.
- **Kablo:** Kablolu anten sinyalidir.
- Kablo seçerken,
 - **Arama Modu:** Arama modunu görüntüler. (**Hızlı**)
 - **Network ID:** Şebeke tanımlama kodunu görüntüler.
 - **Frekans:** Kanalın frekansını görüntüler.
 - **Modülasyon:** Kullanılabilir modülasyon değerlerini görüntüler.
 - **Simge Hızı:** Kullanılabilir simge hızlarını görüntüler.
 - **Arama Modu:** Arama modunu görüntüler. (**Tam, Ağ**)
 - **Frekans(Başlat ~ Durdur):** Kanalın frekansını görüntüler.
 - **Modülasyon:** Kullanılabilir modülasyon değerlerini görüntüler.
 - **Simge Hızı:** Kullanılabilir simge hızlarını görüntüler.

Kanal kaynağını hafızaya kaydedebilirsiniz.

- **Kablolu Alıcı & Analog:** Dijital ve Analog kanallar.
- **Kablolu Alıcı:** Dijital kanallar.
- **Analog:** Analog kanallar.
- Otomatik kayıt** işlemini durdurmak isterseniz **ENTER** düğmesine basın.
- Otomatik Programlama Durdurulsun mu?** mesajı görünecektir.
- ◀** ya da **▶** düğmesine basarak **Yes** seçeneğini seçin, ardından **ENTER** düğmesine basın.
- Bir kanal **Çocuk Kilidi** işlevi ile kilitlenmişse, PIN giriş penceresi görünür.

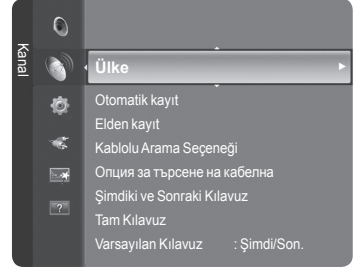

Devam ediyor...

❑ Elden kayıt

Bir kanalı elle tarar ve bunu TV'nin hafızasına kaydeder.

■ Dijital Kanal (Dijital)

Dijital kanalların elle kaydedilmesi

Dijital Kanal yalnızca DTV modunda geçerlidir.

- **Frekans:** Numara düğmelerini kullanarak frekansı belirtin.
- **Modülasyon:** ▲ / ▼ düğmeleri kullanarak modülasyonu ayarlayın.
- **Simge Hızı:** Sayı düğmelerini kullanarak simge hızını ayarlayın.

Tamamlandığında, kanal listesindeki kanallar güncellenir.

■ Analog kayıt

Analog kanalların elle kaydedilmesi.

- **Program** (Kanala atanacak program numarası): ▲, ▼ ya da numara (0~9) düğmelerini kullanarak program numarasını ayarlar.
- **Renk Sistemi** → **Otomatik / PAL / SECAM / NTSC4.43:** ▲ ya da ▼ düğmesini kullanarak renk sistemi değerini ayarlar.
- **Ses Sistemi** → **BG / L / I / DK:** ▲ ya da ▼ düğmesini kullanarak ses sistemi değerini ayarlar.
- **Kanal** (Kaydedilecek kanal numarasını biliyorsanız): ▲ ya da ▼ düğmesine basarak **C** (Karasal kanal) ya da **S** (Kablo kanalı) seçeneğini seçin. ► düğmesine basın, ardından gerekli numarayı seçmek için ▲, ▼ ya da numara (0~9) düğmelerine basın.

Kanal numarasını, numara (0~9) düğmelerine basarak doğrudan seçebilirsiniz.

Ses yoksa ya da normal olmayan bir ses varsa, gerekli ses standardını yeniden seçin.

- **Ara** (Kanal numaralarını bilmediğinizde): Aramayı başlatmak için ▲ veya ▼ düğmesine basın. Kanal Ayarcısı ilk kanal ya da sizin seçtiğiniz kanal ekranda görüntülenene kadar frekans aralığını tarar.
- **Kayıt** (Kanal ve ilgili program numarasını kaydettiğinizde): **ENTER**  düğmesine basarak **Tamam** ayarına getirin.

Kanal modu

- **C** (Karasal kanal modu): Bu modda iken, antenle alınan her bir istasyona atanmış numarayı girerek bir kanal seçebilirsiniz.

- **S** (Kablo kanalı modu): Bu modda iken, kablo ile alınan her bir istasyona atanmış numarayı girerek bir kanal seçebilirsiniz.

❑ Tam Arama Parametrelerini Dznl (Kablo)

Kablolu TV şebekesi arama için frekans ve simge hızı gibi ek arama seçeneklerini ayarlayabilirsiniz. (Ülkeye bağlı olarak)

- **Frekans (Başlat-Durdur):** Kanalın frekansını görüntüler.
- **Modülasyon:** Kullanılabilir modülasyon değerlerini görüntüler.
- **Simge Hızı:** Kullanılabilir simge hızlarını görüntüler.

Numara düğmelerini (0~9) kullanarak **Frekans (Başlat-Durdur)** ve **Simge Hızını** ayarlayın.

❑ Şimdiki ve Sonraki Kılavuz / Tam Kılavuz

EPG (Elektronik Program Kılavuzu) bilgileri yayıncılar tarafından sağlanır. Herhangi bir kanalda bilgi yayını sebebiyle boş veya güncelliğini yitirmiş program girişleri görünebilir. Yeni bilgiler gelir gelmez ekran dinamik şekilde güncellenir.

- **Şimdiki ve Sonraki Kılavuz:** Sol sütunda gösterilen altı kanal için, Geçerli program ve Sonraki program bilgileri görüntülenir.

- **Tam Kılavuz:** Program bilgilerini zamana göre sıralanmış bir saatlik dilimler şeklinde görüntüler. Zamana göre ileri ya da geri kaydırılabilen bir saatlik program bilgileri görüntülenir.

Devam ediyor...

Varsayılan Kılavuz

- **Şimdi/Son. / Tam Kılavuz:** Uzaktan kumandadaki **GUIDE** düğmesi basılı olduğunda **Şimdi/Son.** ya da **Tam Kılavuz** görüntülemeyi seçebilirsiniz.

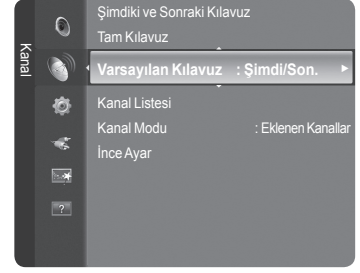

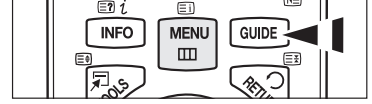

- ▢ Kılavuz menüsünü görüntülemek için **GUIDE** düğmesine basmanız da yeterlidir.

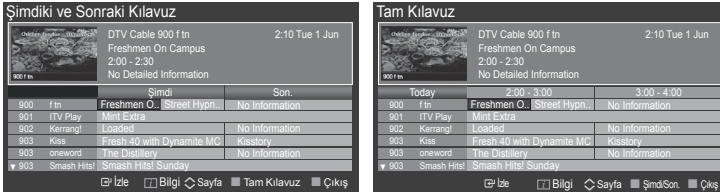

Şimdiki ve Sonraki Kılavuz / Tam Kılavuz Kullanımı



 (Giriş)	▲/▼/◀/▶ düğmesine basarak bir program seçin. Sonraki program seçilirse, saat simgesi görüntülenerek program zamanlanır. ENTER  düğmesine tekrar basılırsa, ▲/▼/◀/▶ düğmesine basarak Programları Değiştirme 'yi seçin, saat simgesinin kaybolması ile zamanlama işlemi iptal edilir. Programların zamanlanmasıyla ilgili ayrıntılar için ilgili bölüme bakın.
KIRMIZI	Şimdi/Son. ya da Tam Kılavuz arasında geçiş yapar.
YEŞİL	Tam Kılavuz: Geriye hızlı hareket (-24 saat).
SARI	Tam Kılavuz: İleriye hızlı hareket (+24 saat).
MAVİ	Kılavuzdan çıkar.
INFO	INFO düğmesi ayrıntılı bilgi verir. Ayrıntılı bilgi içinde Channel Number, Running Zaman, Status Bar, Parental Level, Video Quality Information (HD / SD), Sound Modes, Subtitle ya da Teletext, Subtitle veya Teletext dilleri ve vurgulanan programın kısa bir özeti bulunur. özet uzunsa "... " görüntülenir.

Kanal Listesi

Kanal Listesi kullanımı hakkındaki ayrıntılı prosedürler için sayfa 15-16'teki açıklamalara bakın.

Kanal Modu

P ▲/▼ düğmesine basıldığında, Kanallar seçilen kanal listesi dahilinde değişecektir.

- **Eklenen Kanallar:** Kanallar kaydedilmiş kanal listesi içinde geçiş yapacaktır.
- **Sık kullanılan Kanallar:** Kanallar sık kullanılan kanal listesi içinde geçiş yapacaktır.

İnce Ayar (yalnızca analog kanal)

Alınan görüntü netse, arama ve kaydetme işlemi sırasında otomatik olarak yapılmış olduğu için kanalın ince ayarını yapmanıza gerek yoktur. Ancak sinyal zayıf ya da bozuksa, kanalın ince ayarını elle yapmanız gerekebilir.

- ☑ İnce ayarlanan kanalların, kanal etiketindeki kanal numarasının sağ tarafında bir yıldız "*" işareti bulunur.
- ☑ If you do not store the fine-tuned channel in memory, adjustments are not saved.
- ☑ İnce ayarı sıfırlamak için, ▼ düğmesine basarak **Sıfırla** seçeneğini seçin ve ardından **ENTER**  düğmesine basın.

Kanalları Yönetmek





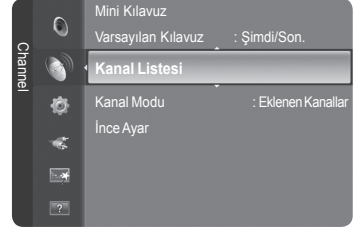

Bu menüyü kullanarak Favori kanalları Ekleyebilir / Silebilir ya da ayarlayabilir ve dijital yayınlar için program kılavuzunu kullanabilirsiniz.

- ☑ **Tüm Kanallar, Eklenen Kanallar, Sık Kullanılanlar** ya da **Programland** ekranında ▲ ya da ▼ düğmelerine ve ENTER  düğmesine basarak bir kanal seçin. Ardından seçilen kanalı izleyebilirsiniz.
- **Tüm Kanallar:** O anda mevcut tüm kanalları gösterir.
- **Eklenen Kanallar:** Tüm eklenmiş kanalları gösterir.
- **Sık Kullanılanlar:** Tüm favori kanalları gösterir.
- **Programland:** Tüm geçerli rezerv edilmiş kanalları gösterir.

- ☑ **Kanal Listesinde renkli düğmelerin kullanılması**
 - **Kırmızı** (Kanal Tipi): **TV, Radyo, Veri/Diğer** ve **Tümü** seçenekleriniz arasında geçiş yapar.
 - **Yeşil** (Zoom): Bir kanal numarasını büyütür ya da küçültür.
 - **Sarı** (Seçim): Birden fazla kanal listesi seçer.
 - **TOOLS**(Seçenek): **Sil** (ya da **Ekle**), **Sık Kullanılanlara Ekle** (ya da **Sık Kullanılanlardan Sil**), **Zamanlayıcıyla Seyretme**, **Kanal Adı Düzenleme**, **Kanal Numarası Düzenleme**, **Sınıflama**, **Kilit** (ya da **Kilit aç**), **Tümünü Seç** (ya da **Tüm seçimleri kaldır**) ya da **Otomatik kayıt** menüsünü gösterir. (Seçenekler menüsü duruma göre değişebilir.)



☑ Kanal Durum Ekranı Simgeleri

	Bir analog kanal.		Sarı düğmeye basılarak seçilen bir kanal.
	Favori olarak ayarlanmış bir kanal.		O anda yayınlanmakta olan bir kanal.
	Kilitlenmiş bir kanal.		Rezerv edilmiş bir program

- ☑ Kanal listelerini getirmek için uzaktan kumandadaki **CH LIST** düğmesine basın.



☐ Kanal Listesi Araçlar Menüsü

- ☑ Araçlar menüsünü kullanmak için **Araçlar** düğmesine basın.
- ☑ Seçenek menüsü öğeleri kanal durumuna göre değişebilir.

■ Ekle / Sil

İstediğiniz kanalları görüntülemek için bir kanalı silebilir ya da ekleyebilirsiniz.

- ☑ Silinen tüm kanallar **Tüm Kanallar** menüsünde gösterilecektir.
- ☑ Gri renkli bir kanal, kanalın silindiğini gösterir.
- ☑ **Ekle** menüsü yalnızca siliniş kanallar için görünür.
- ☑ Ayrıca bir kanalı **Eklenen Kanallar** ya da **Favori** menüsünde de aynı şekilde silebilirsiniz.

■ Sık Kullanılanlara Ekle / Sık Kullanılanlardan Sil

Sık seyrettiğiniz kanalları favoriler olarak ayarlayabilirsiniz.

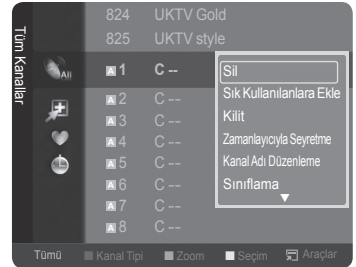

☑ Araçlar menüsünü görüntülemek için **TOOLS** düğmesine basın. Araçlar → **Sık Kullanılanlara Ekle / Sık Kullanılanlardan Sil** seçimini yaparak Favori kanalı da ayarlayabilirsiniz.

- ☑ "♥" sembolü gösterilecek ve kanal bir favori olarak ayarlanacaktır.
- ☑ Tüm favori kanallar **Favori** menüsünde gösterilecektir.
- ☑ Ayarladığınız favori kanalları seçmek için uzaktan kumandadaki **FAV.CH** düğmesine basın.

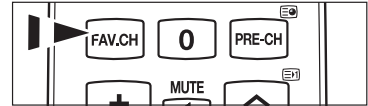

■ Zamanlayıcıyla Seyretme

İzlemek istediğiniz bir programı rezerv ettiyseniz, başka bir kanal izliyorsanız bile kanal otomatik olarak Kanal Listesindeki rezerv edilmiş kanala geçecektir. Bir programı rezerv etmek için önce geçerli zamanı ayarlayın. (Bkz. Sayfa 25.)

- ☑ Yalnızca hafızaya alınmış kanallar rezerv edilebilir.
- ☑ Uzaktan kumanda üzerindeki numara düğmelerini basarak kanal, ay, gün, yıl, saat ve dakika ayarlarını doğrudan yapabilirsiniz.
- ☑ Bir programın rezerv edilmesi **Programland** menüsünde gösterilecektir.
- ☑ **Dijital Program Kılavuzu ve İzleme Rezervasyonu**
Bir dijital kanal seçildiğinde ve ► düğmesine bastığınızda kanalın Program Kılavuzu görünür. Yukarıda anlatılan prosedürlere göre bir programı rezerve edebilirsiniz.

■ **Kanal Adı Düzenleme** (yalnızca analog kanal)

Kanallar çağrı harfleri kanal seçildiğinde görünecek şekilde etiketlenebilir.

☒ Dijital yayın kanallarının adları otomatik olarak adlandırılır ve etiketlenemez.

■ **Kanal Numarası Düzenleme** (yalnızca dijital kanal)

Uzaktan kumanda üzerindeki numara düğmelerini kullanarak da bir kanal numarası düzenleyebilirsiniz.

■ **Sınıflama** (yalnızca analog kanal)

Bu işlem, kayıtlı kanalların kanal numarasını değiştirmenize olanak verir. Bu işlem otomatik kaydetme kullanıldıktan sonra gerekli olabilir.

■ **Kilit / Kilit aç**

Bir kanalı kilitleyebilirsiniz, bu sayede kanal seçilemez ve izlenemez. Bu işlem yalnızca **Çocuk Kilidi** ögesi **Açık** olarak ayarlandığında kullanılabilir. (bkz. sayfa 23)

☒ PIN numarası giriş ekranı görünür. 4 basamaklı PIN numaranızı girin.

☒ Yeni bir TV'nin varsayılan PIN numarası **0-0-0-0** dir. Menüden **PIN Değiştir** seçeneğini seçerek PIN'i değiştirebilirsiniz.

☒ "🔒" sembolü gösterilecek ve kanal kilitlenecektir.

■ **Tümünü Seç / Tüm seçimleri kaldır**

• **Tümünü Seç**: Kanal listesindeki tüm kanalları seçebilirsiniz.

• **Tüm seçimleri kaldır**: Kanal listesindeki seçili kanalların seçimini kaldırabilirsiniz.

☒ Aynı anda birden fazla kanal için ekleme / silme, Favorilere ekleme / Favorilerden silme ya da kilitleme / kilit açma işlemlerini gerçekleştirebilirsiniz. Tüm seçilmiş kanalları aynı anda ayarlamak için gerekli kanalı seçin ve sarı düğmeye basın.

☒ Seçilen kanalların solunda ✓ işareti görünür.

☒ Seçilmiş bir kanal olduğunda yalnızca **Tüm seçimleri kaldır** seçeneğini seçebilirsiniz.

■ **Otomatik kayıt**

☒ Ayarlama seçenekleri hakkında daha fazla bilgi için sayfa 12'a başvurun.

☒ Bir kanal **Çocuk Kilidi** işlevi ile kilitlemişse, PIN giriş penceresi görünür.

☐ **Kanal Listesi Araçlar Menüsü (Programlandı menüsünde)**

Bir rezervasyonu görüntüleyebilir, değiştirebilir ya da silebilirsiniz.

☒ Seçenek menüsünü kullanmak için **TOOLS** düğmesine basın.

• **Bilgileri Değiştirme**: Bir izleme rezervasyonunu değiştirmek için seçin.

• **Programları Değiştirme**: Bir izleme rezervasyonunu iptal etmek için seçin.

• **Bilgi**: Bir izleme rezervasyonunu izlemek için seçin. (Ayrıca rezervasyon bilgisini de değiştirebilirsiniz.)

• **Tümünü Seç**: Tüm rezerv edilmiş programları seçin.



Görüntü Kontrolü

Görüntü Ayarlarının Değiştirilmesi ve Sıfırlanması

❑ Modu

İzleme gereksinimlerinize en uygun resim türünü seçebilirsiniz.

- **Dinamik:** Parlak ortamlar için yüksek tanımlamalı resim seçer.
- **Standart:** Normal ortamlar için en iyi resim görüntüsünü seçer.
- **Sinema:** Karanlık ortamlar için uygun resim görüntüsünü seçer.

🔍 **Araçlar** menüsünü görüntülemek için **TOOLS** düğmesine basın.
Ayrıca **Araçlar** → **Resim Modu** öğesini seçerek resim modunu da ayarlayabilirsiniz.



❑ Hücre Işıığı / Kontrast / Parlaklık / Netlik / Renk / Ton (G/R)

Televizyonunuzda, resim kalitesine kumanda etmenizi sağlayacak çeşitli ayarlar bulunmaktadır.

- **Hücre Işıığı:** Piksel parlaklığını ayarlar.
- **Kontrast:** Kontrast düzeyini ayarlar.
- **Parlaklık:** Parlaklık düzeyini ayarlar.
- **Netlik:** Netliği ayarlar.
- **Renk:** Ekrandaki çubuğu kullanarak renk doyumunu ayarlar.
- **Ton (G/R):** Kırmızı 100'e ne kadar yakın olursa kırmızı renk o kadar doymun olur.
- ☑ Önce ayarlanacak bir resim modu seçin. Ayarlanan değerler her resim modu için kaydedilecektir.
- ☑ **Hücre Işıığı, Kontrast, Parlaklık, Netlik, Renk** ya da **Ton (G/R)** ayarlarında değişiklik yaptığınızda OSD de uygun şekilde ayarlanacaktır.
- ☑ PAL sisteminin Analog TV, Ext., AV, S-Video modlarında **Ton** işlevini kullanamazsınız.
- ☑ **PC** modunda, yalnızca **Hücre Işıığı, Kontrast** ve **Parlaklık** ayarlarında değişiklik yapabilirsiniz.
- ☑ Ayarlar, televizyonun bir girişine bağlı olduğunuz her harici cihaz için ayarlanabilir ve saklanabilir.
- ☑ Resmin parlaklık düzeyi azaltılırsa kullanım süresince tüketilen enerji önemli ölçüde azaltılabilir ve bu, toplam çalışma maliyetini düşürür.

❑ Gelişmiş Ayarlar

Samsung'un yeni TV'leri önceki modellere göre daha hassas görüntü ayarları yapmanıza izin veriyor. Ayrıntılı görüntü ayarlarını yapmak için aşağıya bakın.

- ☑ **Gelişmiş Ayarlar** menüsü **Standart** ya da **Sinema** modunda kullanılabilir.
- ☑ **PC** modunda **Gelişmiş Ayarlar** öğeleri arasından yalnızca **Gamma** ve **Beyaz Dengesi** ayarlarını değiştirebilirsiniz.



■ Siyah Tonu → Kpalı / Koyu / Daha Koyu / En Koyu

Ekran derinliğini ayarlamak için ekrandaki siyahlık düzeyini seçebilirsiniz.

■ Dinamik Kontrast → Kapalı / Düşük / Orta / Yüksek

En iyi kontrast sağlanacak şekilde ekran kontrastını ayarlayabilirsiniz.

■ Gamma

Ana renk (Kırmızı, Yeşil, Mavi) yoğunluğunu ayarlayabilirsiniz.

■ Renk Alanı

Renk Alanı kırmızı, yeşil ve mavi renklerden oluşan bir renk tablosudur. En doğal renkleri yaşamak için beğendiğiniz Renk Alanını seçin.

- **Otomatik:** Video giriş kaynağına göre renk aralığını otomatik olarak ayarlar.
- **Doğal:** Video giriş kaynağından daha geniş renk aralığı ayarlar.

■ Beyaz Dengesi

Daha doğal görüntü renkleri için renk sıcaklığını ayarlayabilirsiniz.

- **R-Kapaliset / G-Kapaliset / B-Kapaliset / R-Gain / G-Gain / B-Gain:** Ayar değerinin değiştirilmesi, ayarlanmış ekranı yenileyecektir.
- **Sıfırla:** Varsayılan beyaz dengesine sıfırlar.

■ Ten Tonu

Resimdeki pembe cilt tonu nu vurgulayabilirsiniz.

- ☑ Ayar değerinin değiştirilmesi, ayarlanmış ekranı yenileyecektir.

■ Kenar Geliştirme → Kapalı / Açık

Resimdeki nesne sınırlarını vurgulayabilirsiniz.

❑ Resim Seçenekleri

☑ **PC** modunda **Resim Seçenekleri**'daki öğeler arasında yalnızca **Renk Tonu**, **Boyut** ve **Ekran Yanması Koruması** ayarlarında değişiklik yapabilirsiniz.

■ Renk Tonu → Mavi / Normal / Kırmızı 1 / Kırmızı 2

Gözlerinize en uygun renk tonunu seçebilirsiniz.

- ☑ Ayarlanan değerler seçili **Görüntü** moduna göre kaydedilir.
- ☑ **Kırmızı 1** ya da **Kırmızı 2** yalnızca resim modu **Sinema** olduğunda etkinleştirilir.

■ Boyut

İzleme gereksinimlerinize en uygun görüntü boyutunu seçebilirsiniz.

- **Oto Geniş**: Otomatik Geniş biçimde resmi ayarlar.
- **16:9**: Resmi 16:9 en-boy oranına ayarlar.
- **Geniş Yknlştrm**: 4:3 resmi dikey olarak daraltarak 16:9 en-boy oranına sahip TV'de 4:3 en-boy oranındaki resimleri seyretmek için bu menüyü seçin.
- **Zoom**: 16:9 en-boy oranındaki resmi dikey olarak daraltır.
- **4:3**: Resmi 4:3 en-boy oranına ayarlar.
- **Ekrana Sığdır**: Normal TV ile seyredilemeyen tam doğal HD sinyali gösterir.
- ☑ Resim boyutu seçenekleri, giriş kaynağına bağlı olarak değişebilir.
- ☑ Kullanılabilir öğeler, seçilen moda bağlı olarak farklı olabilir.
- ☑ **PC** Modunda, yalnızca **16:9** ve **4:3** modu ayarlanabilir.
- ☑ Ayarlar, televizyonun bir girişine bağladığınız her harici cihaz için ayarlanabilir ve saklanabilir.
- ☑ Cihazda 2 saatten fazla durağan bir görüntü izlediğinizde geçici görüntü takılması oluşabilir.
- ☑ **Geniş Yknlştrm**: ► düğmesine basarak **Konum** seçeneğini seçin ve ardından **ENTER** düğmesine basın. Ekranı yukarı / aşağı hareket ettirmek için ▲ veya ▼ düğmesine basın. Ardından **ENTER** düğmesine basın.
- ☑ **Zoom**: ► düğmesine basarak **Konum** seçeneğini seçin ve ardından **ENTER** düğmesine basın. Görüntüyü yukarı ve aşağı hareket ettirmek için ▲ veya ▼ düğmesine basın. Ardından **ENTER** düğmesine basın. ► düğmesine basarak **Boyut** seçeneğini seçin ve ardından **ENTER** düğmesine basın. Görüntüyü dikey yönde büyütme ya da küçültme için ▲ ya da ▼ düğmesine basın. Ardından **ENTER** düğmesine basın.
- ☑ **HDMI (1080i/1080p)** veya **Parça (1080i/1080p)** modunda **Ekran Sığdır** seçildikten sonra: ◀ veya ▶ düğmesine basarak **Konum** seçeneğini belirleyin. Görüntüyü hareket ettirmek için ▲, ▼, ◀ veya ▶ düğmesini kullanın.
- ☑ **Sıfırla**: ◀ ya da ▶ düğmesine basarak **Sıfırla** seçeneğini seçin ve ardından **ENTER** düğmesine basın. Ayarları başlatabilirsiniz.
- ☑ HDMI 720p girişiyle **Ekran Sığdır** işlevini kullanırsanız, Overscan işlevinde olduğu gibi 1 hat üstten, alttan, soldan ve sağdan kesilir.
- ☑ Uzaktan kumanda üzerindeki **P.SIZE** düğmesine basarak da bu seçenekleri belirleyebilirsiniz.



■ Ekran Modu

Görüntü boyutunu 16:9 genişaçı TV'de **Oto Geniş** ayarına getirirken, 4:3 WSS (Geniş Ekran Hizmeti) görüntü görmek istediğiniz görüntü boyutuna karar verebilir ya da hiçbir şey yapmayabilirsiniz. Her Avrupa ülkesi farklı görüntü boyutu gerektirir, dolayısıyla bu işlev kullanıcıların seçmesi için tasarlanmıştır.

- **16:9**: Resmi 16:9 en-boy oranına ayarlar.
- **Geniş Yknlştrm**: 4:3 resmi dikey olarak daraltarak 16:9 en-boy oranına sahip TV'de 4:3 en-boy oranındaki resimleri seyretmek için bu menüyü seçin.
- **Zoom**: 16:9 en-boy oranındaki resmi dikey olarak daraltır.
- **4:3**: 4:3 için ekran modunu seçer.
 - ☑ Bu işlev **Oto Geniş** modunda kullanılabilir.
 - ☑ **PC**, **Parça** veya **HDMI** modunda bu işlev kullanılamaz.

■ Dijital azal → Kapalı / Düşük / Orta / Yüksek / Otomatik

TV'nizin aldığı yayın sinyali zayıfsa, ekranda görülebilecek parazit ya da gölgeleri gidermek için Dijital Görüntü Azaltma özelliği kullanılabilir.

☑ Sinyal zayıfsa, en iyi görüntüyü elde edinceye kadar diğer seçenekleri deneyin.

■ HDMI Siyahlık Düzeyi → Normal / Düşük

Ekran derinliğini ayarlamak için doğrudan ekrandaki siyahlık düzeyini seçebilirsiniz.

☑ Bu işlev yalnızca harici giriş HDMI'ya (RGB sinyalleri) bağlandığında etkindir.

■ Film modu

Film izlemek için resim modunu en iyi duruma getirebilirsiniz.

- **Kapalı**: Temel video görüntü işleme uygulanır ve film tabanlı programlar için otomatik algılama yoktur.
- **Oto**: Film ve video programları arasında en iyi görüntü kalitesini otomatik olarak ayarlar.

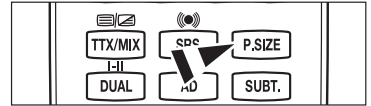



Devam ediyor...

■ Screen Burn Protection (Ekran Yanığından Koruma)

Piksel yanıklarını önlemek için Screen Burn Protection Options'ı yapılandırır.

Bir görüntü, bir konumda çok fazla beklendiği zaman, ekranda daimi bir yanığa neden olabilir.

- **Piksel Kayması:** Ekran yanması olasılığını en aza indirmek için bu birimde ekran yanması önleme teknolojisi bulunmaktadır. Bu teknoloji, resimleri yukarı/aşağı (Dikey) ve yanlara (Yatay) hareket ettirmenize olanak sağlar. Zaman ayarı, resimlerin hareket ettirilmesi için geçecek süreyi dakika cinsinden ayarlamana sağlar.

- Piksel Kayması** modunu On değerine ayarlamak için ▲ veya ▼ düğmesine ve ardından **ENTER**  düğmesine basın.
- ▲ veya ▼ düğmesine basarak istediğiniz seçeneği belirleyin ve **ENTER**  düğmesine basın.
- Kullanılabilir seçenekler şunlardır: **Yatay, Dikey, Zaman**.
- Piksel geçişi için en iyi koşul

	öğeleri	TV/Harici/AV/Parça/HDMI/PC
Yatay	0~4	2
Dikey	0~4	2
Zaman (Dakika)	1~4 dak	3 dak

- Piksel Kayması değeri, monitör boyutu (inç) ve moduna bağlı olarak farklılık gösterebilir.
- Bu işlev **Ekrana Sığdır** modunda kullanılamaz.
- **Kaydırma:** Bu işlev, PDP üzerindeki tüm pikselleri desene göre hareket ettirerek ekranda kalan görüntü izlerinin ortadan kaldırılmasına yardımcı olur Özellikle ekranda uzun bir süre sabit bir görüntü gösterildikten sonra ekranda görüntü ya da sembol izleri kaldığında bu işlevi kullanın.
- **Kenar Gri:** 4:3 ekran oranında TV izlerken, aşırı sol ve sağ kenarlarda beyaz dengesi ayarlanarak ekranın zarar görmesi engellenir.
 - **Koyu:** Ekran oranını 4:3'e ayarladığınızda, sol ve sağ kenarlarını koyulaştırır.
 - **Açık:** Ekran oranını 4:3'e ayarladığınızda, sol ve sağ kenarlarını aydınlatır.

□ Resim Sıfırlama → Resim Modunu Sıfırla / İptal

Tüm resim ayarlarını varsayılan değerlerine sıfırlar.

- Önce sıfırlanacak bir resim modu seçin. Her resim modu için sıfırlama gerçekleştirilir.



TV'nizin Kişisel Bilgisayarınızla Ayarlanması

- Ön ayar: **PC** modunu seçmek için **SOURCE** düğmesine basın.

□ Otomatik Ayarlama

Otomatik Ayarlama, setin PC ekranının, gelen PC video sinyaline göre kendini otomatik olarak ayarlamasına sağlar. İnce, Kaba ve Konum değerleri otomatik olarak ayarlanır.

- Bu işlev DVI-HDMI modunda çalışmaz.

 **Araçlar** menüsünü görüntülemek için **TOOLS** düğmesine basın. Otomatik ayarlama'ı ayrıca **Araçlar** → **Otomatik Ayarlama** öğesini seçerek de ayarlayabilirsiniz.



□ Ekran

■ Kaba

Ekranda dikey parazitler görüldüğünde frekansı ayarlar.

■ İnce

Ekrani daha net olacak şekilde ayarlar.

■ PC Konum

TV ekranına sığmıyorsa, PC'nin ekran konumunu ayarlayın. Dikey Konum ayarlaması için ▲ veya ▼ düğmesine basın. Yatay Konum ayarlaması için ◀ veya ▶ düğmesine basın.

■ Görüntü Sıfırla

Tüm görüntü ayarlarını, fabrika standart değerlerine getirebilirsiniz.

PC Ekranı

❑ PC Yazılımınızın Ayarlanması (Windows XP'ye bağlı olarak)

Tipik bir bilgisayarın Windows görüntüleme ayarları aşağıda gösterilmektedir. Kullandığınız Windows'un sürümüne ve video kartınıza bağlı olarak kişisel bilgisayarınızın gerçek ekranı büyük olasılıkla bundan farklıdır. Ancak, sizin bilgisayarınızda açılan ekranlar farklı görünse de, çoğu durumda aynı temel ayar bilgileri geçerli olacaktır. (Değilse, bilgisayar üreticinize ya da Samsung Bayiine başvurun.)

1. İlk olarak Windows başlat menüsünden 'Denetim Masası' seçeneğini seçin.
2. Denetim Masası penceresi görüntülenince, 'Görünüm ve Temalar' ögesini tıklayın ve bir iletişim kutusu açılır.
3. Denetim masası penceresi görüldüğünde, 'Ekran' üzerinde tıklayın, bir iletişim kutusu açılır.
4. İletişim kutusunda 'Ayarlar' seçeneğine gidin.

Doğru boyut ayarı (çözünürlük)

En iyi: 1920 x 1080 piksel

Erkan ayarları iletişim kutusunda düşey frekans seçeneği varsa, doğru değer '60' ya da '60 Hz'dir. Yoksa, "TAMAM" düğmesini tıklayın ve iletişim kutusundan çıkın.

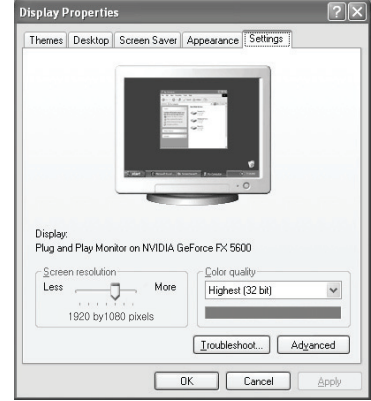

❑ Ekran Modları

Bilgisayarın türüne ve çözünürlüğüne bağlı olarak monitörünün hem ekran konumu hem de boyutu farklı olabilir. Tablodaki tüm çözünürlükler önerilmektedir.

■ D-Sub ve HDMI/DVI Girişi

Modu	Çözünürlük	Frekans	Dikey Frekans (Hz)	Piksel Saati Frekansı (MHz)	Senkronizasyon Polaritesi (Y/D)
IBM	640 x 350	31.469	70.086	25.175	+ / -
	720 x 400	31.469	70.087	28.322	- / +
MAC	640 x 480	35.000	66.667	30.240	- / -
	832 x 624	49.726	74.551	57.284	- / -
	1152 x 870	68.681	75.062	100.000	- / +
VESA CVT	720 x 576	35.910	59.950	32.750	- / +
	1152 x 864	53.783	59.959	81.750	- / +
	1280 x 720	44.772	59.855	74.500	- / +
	1280 x 720	56.456	74.777	95.750	- / +
VESA CVT	1280 x 960	75.231	74.857	130.000	- / +
	640 x 480	31.469	59.940	25.175	- / -
	640 x 480	37.861	72.809	31.500	- / -
	640 x 480	37.500	75.000	31.500	- / -
VESA DMT	800 x 600	37.879	60.317	40.000	+ / +
	800 x 600	48.077	72.188	50.000	+ / +
	800 x 600	46.875	75.000	49.500	+ / +
	1024 x 768	48.363	60.004	65.000	- / -
	1024 x 768	56.476	70.069	75.000	- / -
	1024 x 768	60.023	75.029	78.750	+ / +
	1152 x 864	67.500	75.000	108.000	+ / +
	1280 x 800	49.702	59.810	83.500	- / +
	1280 x 800	62.795	74.934	106.500	- / +
	1280 x 960	60.000	60.000	108.000	+ / +
	1280 x 1024	63.981	60.020	108.000	+ / +
	1280 x 1024	79.976	75.025	135.000	+ / +
	1360 x 768	47.712	60.015	85.500	+ / +
	1440 x 900	55.935	59.887	106.500	- / +
1440 x 900	70.635	74.984	136.750	- / +	
1680 x 1050	65.290	59.954	146.250	- / +	
VESA GTF	1280 x 720	52.500	70.000	89.040	- / +
	1280 x 1024	74.620	70.000	128.943	- / -
VESA DMT / DTV CEA	1920 x 1080p	67.500	60.000	148.500	+ / +

🔗 HDMI/DVI kablo bağlantısı kullanırken, **HDMI IN 2 (DVI)** yakını kullanmalısınız.

🔗 Geçmeli tarama (interlace) modu desteklenmemektedir.

🔗 Standartlara uymayan bir video biçimi seçilirse set normal olarak çalışmayabilir.

Ses Kontrolü

Ses Standardının Değiştirilmesi

Modu → Standart / Müzik / Sinema / Sesi Netleştir / Kişisel

Belirli bir yayını izlerken kullanılacak özel ses efekti türünü seçebilirsiniz.

 **Araçlar** menüsünü görüntülemek için **TOOLS** düğmesine basın. Resim modunu ayrıca **Araçlar** → **Ses Modu** öğesini seçerek de ayarlayabilirsiniz.

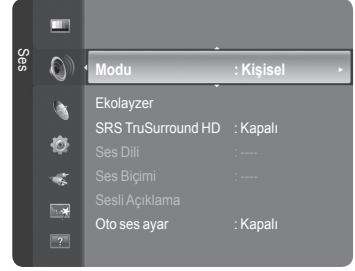

Ekolayzer

Ses ayarları kişisel tercihlerinize göre değiştirilebilir.

- **Modu:** Kişisel tercihlerinize uygun bir ses modu seçebilirsiniz.
- **Balans:** Sağ ve sol hoparlörler arasındaki dengeyi kontrol eder.
- **100Hz / 300Hz / 1KHz / 3KHz / 10KHz** (Bandwidth Adjustment): Farklı bant genişliği frekanslarının seviyelerini ayarlamak için.
- **Sıfırla:** Ekolayzer ayarlarını varsayılan değerlere sıfırlar.

SRS TruSurround HD → Kapalı / Açık

SRS TruSurround HD TruSurround ve FOCUS, TruBass teknolojilerinin birleşimidir.

SRS TruSurround HD, TV'nin iki hoparlöründen sanal 5.1 Surround Sound efektinin keyfini çıkarmanızı sağlar. Bu işlev yalnızca zengin derinlikli bas olmakla kalmaz, aynı zamanda yüksek frekans çözünürlüğü de sağlar.

 TV müzik çalarken ses anormalse, lütfen ekolayzer ve **SRS TruSurround HD (Kapalı/Açık)** ayarını yapın.



TruSurround HD, SRS ve  sembolü SRS Labs, Inc.'in ticari markalarıdır. TruSurround HD teknolojisi SRS Labs, Inc. lisansı ile bu cihaza dahil edilmiştir.

 Uzaktan kumanda üzerindeki **SRS** düğmesine basarak da bu seçenekleri belirleyebilirsiniz.

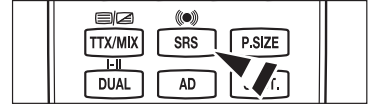

Ses Dili (yalnızca analog kanal)

Ses dillerinin varsayılan ayarını değiştirebilirsiniz. Gelen akışın dil bilgilerini görüntüler.

 Yalnızca gerçekte yayınlanan diller arasından seçim yapabilirsiniz.

Ses Biçimi → MPEG / Dolby dijital (yalnızca analog kanal)

Hem ana hoparlörden hem ses alıcısından ses verildiğinde, ana hoparlör ve ses alıcısı arasındaki şifre çözme hızı farkından dolayı ses yankısı oluşabilir. Bu durumda, TV Hoparlörü işlevini kullanın.

 Yalnızca gerçekte yayınlanan diller arasından seçim yapabilirsiniz.



Dolby Laboratories lisansı altında üretilmiştir. Dolby ve double-D (çift D) sembolü, Dolby Laboratories'in ticari markalarıdır.

Sesli Açıklama (yalnızca analog kanal)

Bu, görme özürülü kişilere ilave ses bandı kanalı sağlayan yardımcı bir ses işlevidir. Bu işlev AD (Audio Description) için, yayıncıdan gelen ana sesle birlikte gönderildiğinde Audio Stream'i kullanır. Kullanıcılar Audio Description'ı On veya Kapalı konumlarına getirebilirler ve sesi kontrol edebilirler.

 Uzaktan kumanda üzerindeki AD düğmesine basarak da bu seçenekleri belirleyebilirsiniz.

■ Sesli Açıklama → Kapalı / Açık

Ses açıklaması işlevini açar ya da kapatır.

■ Düzey

Ses açıklama ses seviyesini ayarlayabilirsiniz.

 **Düzey** ayarı, **Sesli Açıklama** öğesi **Açık** olarak ayarlandığında etkindir.

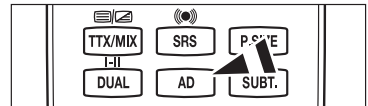

❑ Oto ses ayar → Kapalı / Açık

Her yayın istasyonunun kendi sinyal koşulları vardır ve her kanal değiştiği zaman ses seviyesini ayarlamak kolay değildir. Bu özellik modülasyon sinyali yüksekse ses çıkışını düşürerek ya da modülasyon sinyali çok zayıfsa ses çıkışını yükseltmek, istenen kanalın ses düzeyini otomatik olarak ayarlar.

❑ Hoparlörü Seçin → Harici Hoparlör / TV Hoparlörü

Sesi ayrı hoparlörlerden duymak istediğiniz takdirde, dahili amplifikatörü iptal edin.

☑ - + MUTE Harici Hoparlör, Hoparlörü Seçin olduğunda çalışmaz.

☑ Hoparlörü Seçin menüsünde Harici Hoparlör seçeneğini seçtiyseniz ses ayarları sınırlanacaktır.

	TV'nin Dahili Hoparlörleri	Ses Sistemine Ses Çıkışı (Optik, Sol / Sağ Çıkış)
	TV / Ext. / AV / Komponent / PC / HDMI	TV / Ext. / AV / Komponent / PC / HDMI
TV Hoparlörü	Hoparlör Çıkışı	Ses Çıkışı
Harici Hoparlör	Sessiz	Ses Çıkışı
Video Sinyali Yok	Sessiz	Sessiz

❑ Ses Sıfırlama → Tümünü Sıfırla/ Ses Modunu Sıfırla / İptal

Ses ayarlarını fabrika varsayılan değerlerine geri yükleyebilirsiniz.



Ses Modunun Seçilmesi

Çift I-II konumuna ayarladığınızda geçerli ses modu ekranda görüntülenecektir.

	Yayın türü	Ekran göstergesi		
NICAM Stereo	Normal yayın (Standart ses)	Mono (Normal kullanım)		
	Normal + NICAM Mono	NICAM	↔	Mono (Normal)
	NICAM Stereo	NICAM Stereo	↔	Mono (Normal)
	NICAM Çift I-II	NICAM Çift-1	→	NICAM Çift-2 → Mono (Normal)
A2 Stereo	Normal yayın (Standart ses)	Mono (Normal kullanım)		
	Bilingual (iki dilli) ya da DUAL-I/II	Çift I	↔	Çift II
	Stereo	Stereo	↔	Mono (Monoya dönüştürülmüş)

☑ Stereo sinyali zayıfsa ve otomatik geçiş meydana geliyorsa, mono moduna geçin.

☑ Bu işlev yalnızca stereo ses sinyalinde etkinleştirilir. Mono ses sinyalinde devre dışı bırakılır.

☑ Bu işlev sadece TV modunda kullanılabilir.

☑ Uzaktan kumanda üzerindeki DUAL düğmesine basarak da bu seçenekleri belirleyebilirsiniz.

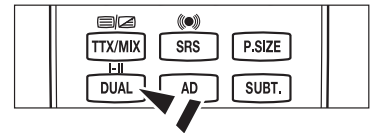

İşlev Tanımı

Kurulum Menüsünün Yapılandırılması

☐ Menü Dili

Menü dilini ayarlayabilirsiniz.

☐ Yayın

■ Altyazı

Altyazıları etkinleştirebilir veya devre dışı bırakabilirsiniz. Altyazı Modunu ayarlamak için bu menüyü kullanın. Menü altındaki **Normal**, temel altyazı, **İşitme engelli** seçeneği ise işitme engelli kişilere yönelik altyazıdır.

- **Altyazı** → **Açık / Kapalı**: Altyazıları açar ya da kapatır.
- **Modu** → **Normal / İşitme engelli**: Altyazı modunu ayarlar.
- **Altyazı Dili**: Altyazı dilini ayarlar.

☑ Seyrettiğiniz program **İşitme engelli** işlevini desteklemiyorsa, **İşitme engelli** modu seçilse bile otomatik olarak **Normal** ayarı etkinleşir.

☑ Seçilen dilin yayında kullanılabilir olmaması durumunda İngilizce varsayılan dildir.

☑ Uzaktan kumanda üzerindeki **SUBT.** düğmesine basarak da bu seçenekleri belirleyebilirsiniz.

■ Dijital Metin → Devre Dışı / Etkinleştir

Program dijital metinle yayınlanırsa bu özellik etkinleştirilir.

☑ MHEG (Çoklu Ortam ve Hiper Ortam Bilgileri Kodlama Uzmanları Grubu)

Çoklu ortam ve hiper ortamda kullanılan veri kodlama sistemlerinin Uluslararası bir standardıdır. Bu, hareketsiz görüntü, karakter hizmeti, animasyon, grafik ve video dosyaları gibi veri birleştiren hiper ortam ve çoklu ortam verilerini içeren MPEG sisteminden daha yüksek düzeydedir. MHEG, kullanıcı çalışma süresi etkileşim teknolojisi olup aralarında VOD (İsteğe Bağlı Video), ITV (Etkileşimli TV), EC (Elektronik Ticaret), tele-eğitim, tele-konferans, dijital kitaplıklar ve ağ oyunlarının bulunduğu çeşitli ortamlara uygulanır.

■ Teletext Dili

Dil türünü seçerek teletext dilini ayarlayabilirsiniz.

☑ Seçilen dilin yayında kullanılabilir olmaması durumunda İngilizce varsayılan dildir.

■ Tercih

• Birinci Yayın Dili / İkinci Yayın Dili / Altyazı Dili / İkinci Altyazı Dili / Birinci Teletext Dili / İkinci Teletext Dili

Bu özelliği kullanarak kullanıcılar dillerden birini seçebilir. Kullanıcı bir kanal seçtiğinde, burada seçilen dil varsayılan olarak kullanılır.

Dil ayarını değiştirirseniz, Language menüsünün Altyazı Dili, Ses Dili ve Teletext Dili ayarları otomatik olarak seçilen dile geçer.

Language menüsünün Altyazı Dili, Ses Dili ve Teletext Dili öğeleri, geçerli kanalın desteklediği dillerin bir listesini gösterir ve seçim vurgulanır. Bu dil ayarını değiştirirseniz, yeni seçim sadece o an görüntülenen kanal için geçerlidir. Değiştirilen ayar, Tercih menüsünün Altyazı Dili, Primary Ses Dili ya da Primary Teletext Dili ayarını değiştirmez.

■ Genel Arayüz

• CI Card'ı Takma

1. En yakın bayınızı ziyaret ederek veya telefonla arayarak CI CAM modülünü satın alın.

2. CI CARD'ı yerine oturana kadar CAM birimine ok yönünde yerleştirin.

3. CI CARD takılı olan CAM birimini genel arayüz yuvasına yerleştirin.

☑ CAM'ı yuvala paralel olacak şekilde ucuna doğru ok yönünde yerleştirin.

4. Karışmış sinyal kanalında bir resim görüp göremediğinizi kontrol edin.

• CI Menüsü

Bu, kullanıcının CAM sağlanan menüden seçim yapmasına olanak sağlar.

Menü PC Kartına dayalı CI Menu'yü (Genel Arayüz Menüsü) seçin.

• Uygulama Bilgisi.

Bu, CI'ya takılı CAM hakkındaki bilgileri içerir ve görüntüler.

Uygulama bilgileri CI CARD hakkındadır. TV ON ya da Kapalı da olsa her an CAM ögesini yükleyebilirsiniz.

☑ CAM bazı ülkelerde ve bölgelerde desteklenmez, yetkili satıcınızla kontrol edin.

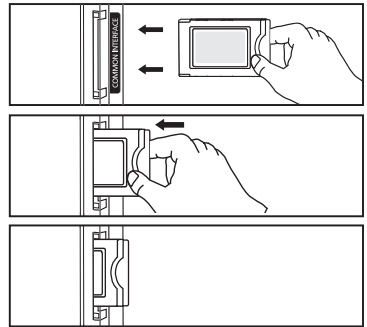
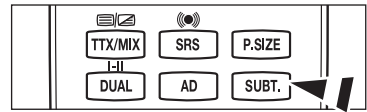

☐ Güvenlik

■ Çocuk Kilidi → Kapalı / Açık

Bu özellik çocuklar ve benzeri yetkisiz kullanıcıların uygunsuz programları izlemesini ses ve görüntüyü kapatarak önleyebilmenizi sağlar.

- ☑ Kurulum penceresi görünmeden önce PIN numarası giriş ekranı görünür. 4 basamaklı PIN numaranızı girin.
- ☑ Yeni bir TV'nin varsayılan PIN numarası '0-0-0-0' dir. Menüden **PIN Değiştir** seçeneğini seçerek PIN'i değiştirebilirsiniz.
- ☑ Channel List'teki bazı kanalları kilitleyebilirsiniz. (bkz. sayfa 15)
- ☑ **Çocuk Kilidi** yalnızca TV modunda kullanılabilir.

■ Ebeveyn Kilidi

Bu özellik, kullanıcının belirlediği 4 haneli PIN (Kişisel Kimlik Belirleme Numarası) kodu sayesinde çocuklar gibi izin verilmeyen kullanıcıların uygunsuz programları izlemesini engellemeyi sağlar.

- ☑ Kurulum penceresi görünmeden önce PIN numarası giriş ekranı görünür. 4 basamaklı PIN numaranızı girin.
- ☑ Yeni bir TV'nin varsayılan PIN numarası '0-0-0-0' dir. Menüden **PIN Değiştir** seçeneğini seçerek PIN'i değiştirebilirsiniz.
- ☑ Ebeveyn derecelendirmeleri ayarlandığında, "🔒" sembolü gösterilir.
- ☑ **Tm n İzn Vr**: Tüm TV derecelendirmelerinin kilidini kaldırmak için basın.
- ☑ **Tm n Engl**: Tüm TV derecelendirmelerini kilitlemek için basın.

■ PIN Değiştir

TV'nin kurulumu için gereken kişisel kimlik numaranızı değiştirebilirsiniz.

- ☑ Kurulum penceresi görünmeden önce PIN numarası giriş ekranı görünür. 4 basamaklı PIN numaranızı girin.
- ☑ Yeni bir TV'nin varsayılan PIN numarası '0-0-0-0' dir.
- ☑ PIN kodunu unutursanız, PIN'in '0-0-0-0' olarak sıfırlanması için uzaktan kumanda düğmelerine aşağıdaki sırayla basın: **POWER** (Kapalı), **MUTE**, **8**, **2**, **4**, **POWER** (Açık).

☐ Genel

■ Oyun Modu → Kapalı / Açık

PlayStation™ veya Xbox™ gibi bir oyun konsoluna bağladığınızda, oyun menüsünü seçerek daha gerçekçi bir oyun deneyiminin keyfini çıkarabilirsiniz.

• Oyun Modu Açık'ken

- **Resim modu** otomatik olarak **Standart** ayarına gelir ve değiştirilemez.
- **Ses modu** otomatik olarak **Özel** ayarına gelir ve değiştirilemez. Ekolayzeri kullanarak sesi ayarlayın.
- **Ses Menüsündeki Sıfırla** etkinleşir. **Sıfırla** işlevi **Ekolayzer** ayarlarını fabrika varsayılan ayarına getirir.
- ☑ **Oyun Modu** normal TV modunda yoktur veya **Oyun Modu Kapalı** olarak ayarlandıysa kullanılmaz.
- ☑ Harici cihaz TV'ye bağlandığında resim kalitesi çok kötüyse, **Oyun Modu'nun Açık** olup olmadığını kontrol edin.
- ☑ **Oyun modundayken** TV menüsünü görüntülerseniz ekran hafifçe sallanır.
- ☑ Ekranda (🔊) işareti görüntülenerek **Oyun Modu'nun** seçilen kaynakla **Açık** duruma getirildiği ifade edilir.
- ☑ Bu işlev yalnızca oyun işlevini destekler.
- ☑ **Oyun modu PC** modunda kullanılamaz.

■ Enrj. Tasarrufu

Bu özellik, güç tüketimini azaltmak için TV'nin parlaklığını ayarlar. Gece TV izlerken **Enrj. Tasarrufu** modu seçeneğini **Yüksek** ayarına getirerek, gözlerinizin yorulmasını engelleyebilir ve güç tüketimini azaltabilirsiniz.

Resim Kapalı seçeneğini seçerseniz, ekran kapanır ve yalnızca sesi duyabilirsiniz. Resim Kapalı'dan çıkmak için herhangi bir düğmeye basın.

- ☑ Araçlar menüsünde, **Resim Kapalı** işlevi desteklenmez.

☑ **Araçlar** menüsünü görüntülemek için **TOOLS** düğmesine basın.
Enerji tasarrufu seçeneğini ayrıca **Araçlar** → **Enrj. Tasarrufu** ögesini seçerek ayarlayabilirsiniz.

■ Melodi → Kapalı / Düşük / Orta / Yüksek

TV açma/kapama melodi sesi ayarlanabilir.

- ☑ **Melodi aşağıdaki durumlarda çalışmaz**
 - **MUTE** düğmesine basıldığı için TV'den hiç ses çıkışı olmadığında
 - **(Ses)** düğmesine basıldığı için TV'den hiç ses çıkışı olmadığında
 - TV, Uyku Zamanlayıcısı işlevi yoluyla **Kapanış Ayarı** kapatıldığında.

Saati Ayarlama

☐ Saat

TV'nin çeşitli saat özelliklerini kullanabilmek için saatin ayarlanması gereklidir.

- ☑ **INFO** düğmesine her basışınızda geçerli zaman görüntülenecektir.
- ☑ Elektrik kablosunun bağlantısını keserseniz, saati yeniden ayarlamamız gerekir.

■ Saat Modu

Geçerli saati elle ya da otomatik olarak ayarlayabilirsiniz.

- **Otomatik:** Geçerli saati, dijital yayından gelen saat ile otomatik olarak ayarlayın.
- **Manuel:** Geçerli saati belirli bir saate elle ayarlayın.

■ Saat Ayarı

Geçerli saati elle ayarlayabilirsiniz.

- ☑ **Saat Modu** ögesini **Manuel** olarak ayarladıysanız bu ögeyi ayarlayın.
- ☑ Uzaktan kumanda üzerindeki numara düğmelerini basarak **Ay, Gün, Yıl, Saat** ve **Dakika** ayarlarını doğrudan yapabilirsiniz.

☐ Kapanış Ayarı → Kapalı / 30 dak / 60 dak / 90 dak / 120 dak / 150 dak / 180 dak

Önceden ayarlanan zaman geçtiğinde uyku zamanlayıcısı TV'yi otomatik olarak kapatır.

- ☑ Zamanlayıcı **0** a geldiği zaman TV otomatik olarak standby moduna geçer.
- ☑ **Kapanış Ayarı** işlevini iptal etmek için **Kapalı** seçeneğini seçin.

☑ **Araçlar** menüsünü görüntülemek için **TOOLS** düğmesine basın. Uyku zamanlayıcısını ayrıca **Araçlar** → **Kapanış Ayarı** ögesini seçerek de ayarlayabilirsiniz.

☐ Zamanlayıcı 1 / Zamanlayıcı 2 / Zamanlayıcı 3

Üç farklı açık/kapalı zamanlayıcı ayarı yapılabilir.

- **Açılış Zamanı:** Saati, dakikayı ve etkinleştir/devre dışı bırak ayarını yapın. (Zamanlayıcıyı seçtiğiniz ayara göre etkinleştirmek için **Etkinleştir** ayarına getirin.)
- **Kapanış Zamanı:** Saati, dakikayı ve etkinleştir/devre dışı bırak ayarını yapın. (Zamanlayıcıyı seçtiğiniz ayara göre etkinleştirmek için **Etkinleştir** ayarına getirin.)
- **Düzyey:** İstenilen ses düzeyini seçin.
- **Anten:** TV otomatik olarak açıldığında DTV veya ATV'yi seçebilirsiniz.
- **Kanal:** İsteddiğiniz kanalı seçin.
- **Tekrarla: Bir Kez, Her gün, Pts ~ Cum, Pts ~ Cts, Cts ~ Paz** ya da **Manuel** seçeneğini seçin.
 - ☑ **Manuel** seçildiğinde, haftanın istenilen gününü seçmek için ► düğmesine basın. İstenilen gün üstünde **ENTER**  düğmesine basın, ✓ işareti görünecektir.

☑ Önce saati ayarlamanız gerekir.

☑ Uzaktan kumanda üzerindeki numara düğmelerini kullanarak saat, dakika ve kanalı ayarlayabilirsiniz.

☑ Otomatik Kapanma

Zamanlayıcıyı On olarak ayarlandığınızda, zamanlayıcı tarafından açılmasından sonra 3 saat boyunca herhangi bir kumanda kullanılmadığında televizyon kapatılır. Bu işlev yalnızca zamanlayıcı On modundayken kullanılabilir ve TV'nin çok uzun süre açık kalmasından kaynaklanabilecek aşırı ısınmayı önler.



Kaynak Listesi/ İsim Değiştir

□ Kaynak Listesi

TV'yi ya da DVD oynatıcılar veya Kablolu TV / Uydu alıcılar (Set Üstü Kutu) gibi TV'ye bağlanacak diğer harici giriş kaynaklarını seçmek için kullanın. Tercih ettiğiniz giriş kaynağını seçmek için kullanın.

■ TV, Ext., AV, PC, Component, HDMI1, HDMI2 / DVI, HDMI3.

☑ Yalnızca TV'ye bağlı harici aygıtları seçebilirsiniz. **Kaynak Listesi** listesinde bağlanan girişler vurgulanacak ve üstte sıralanacaktır. Bağlanmamış girişler altta sıralanacaktır.

☑ **Kaynak listesinde uzaktan kumandadaki Renkli düğmelerin kullanılması**

- **Kırmızı** (Yenile): Bağlanan harici cihazları yeniler.

- **TOOLS** (Seçenek): **İsim Değiştir** ve **Bilgi** menülerini gösterir.

☑ Bir harici sinyal kaynağını izlemek için uzaktan kumandadaki **SOURCE** düğmesine basın. TV modu, uzaktan kumandadaki **TV** düğmesine, numara düğmelerine (**0-9**) ve **P** **^** / **∨** düğmesine basılarak seçilebilir.

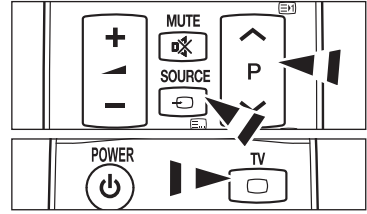
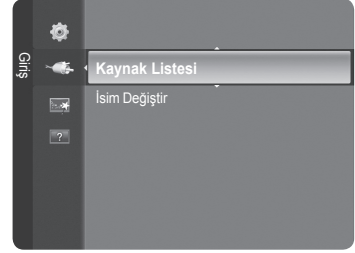

□ İsim Değiştir

Giriş kaynağı seçiminizi kolaylaştırmak için giriş jaklarına bağlı cihazlara isim verebilirsiniz.

■ VCR / DVD / Kablolu Alıcı / Uydu Alıcısı / PVR STB / AV Alıcı / Oyun / Video Kamera / PC / DVI PC / DVI/ TV / IPTV / Blu-Ray / HD DVD / DMA

☑ 1920x1080@60Hz çözünürlüğü olan bir PC **HDMI IN 2 (DVI)** bağlantı noktasına takıldığında, **Giriş** modu, **İsim Değiştir** menüsündeki **HDMI2 / DVI** modunu **PC** olarak ayarlamamız gerekir.

Desteklenen Program

Kendi Kendini Tanıma

Görüntü Testi, Ses Testi, Sinyal Bilgileri

Görüntü, Ses, Sinyal sorunu olduğunu düşünüyorsanız testi uygulayın. Sorunun durumunu kontrol edebilirsiniz.

- Ses testini gerçekleştirmeden önce TV hoparlörlerinden ses işitmezseniz, Ses menüsündeki **Hoparlörü Seçin** değerinin **TV Hoparlörü** olduğundan emin olun.
- Hoparlör Seçin** Harici Hoparlör olarak ayarlanırsa veya **MUTE** düğmesine basılarak ses kapatılsa bile melodi test sırasında duyulacaktır.
- Sinyal gücü ölçer sinyalin zayıf olduğunu gösteriyorsa, sinyal gücünü artırmak için anteninizi fiziksel olarak ayarlayın. En güçlü sinyale sahip en iyi konumu buluncaya kadar anteninizi ayarlamaya devam edin.

Yazılım Yükseltme

Ürününüzü yeni Dijital Televizyon özelliklerine uygun şekilde güncel tutmak için, normal Televizyon sinyalinin bir parçası olarak yazılım yükseltmeleri periyodik şekilde yayınlanır.

Bu sinyaller otomatik olarak algılanır ve yazılım yükseltme etiketi görüntülenir. Yükseltmeyi yükleme seçeneği sunulur.

Çevrimiçi olarak

Bellenim yükseltmesini içeren bir USB sürücüsünü TV'ye takın. Yükseltmeler uygulanırken lütfen güç bağlantısını kesmemeye ya da USB sürücüsünü çıkarmamaya dikkat edin. Yerleşik bellek yükseltmesinin tamamlanmasından sonra TV otomatik olarak kapanıp açılacaktır. Yükseltmeler tamamlandıktan sonra lütfen yerleşik bellek sürümünü kontrol edin. Yazılım yükseltildiğinde yaptığınız görüntü ve ses ayarları varsayılan (fabrika) ayarlarına geri dönecektir.

Kanal yoluyla

Yazılımı, yayın sinyali kullanarak yükseltir.

Standby Mode Upgrade

Ana güç açıkken yazılım güncellemesine devam etmek isterseniz, ▲ ya da ▼ düğmesine basarak Açık seçeneğini belirleyin. Bekleme moduna girildikten 45 dakika sonra elle yükseltme otomatik olarak yürütülür. Cihazın gücü içerden açıldığı için, ürünün ekranı hafifçe açık olabilir. Yazılım yükseltmesi tamamlanmaya kadar 1 saatten uzun süre bu durum devam edebilir.

Alternatif Yazılım

Geçerli yazılımı alternatif yazılımla değiştirin.

HD Bağlantısı Kılavuzu

Yeni HDTV'nizden en iyi şekilde yararlanma yolları hakkında kısa bir talimat görüntülenir. HD cihazları için bağlantı yöntemi öneriyoruz.

Samsung'a Başvurun

Samsung Çağrı merkezini arayabilir, web sitesin gidebilir ve ürünle ilgili bilgileri alabilirsiniz

- ▲ ya da ▼ düğmelerine basarak önceki veya sonraki sayfaya gidebilirsiniz.

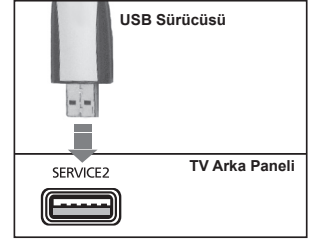

Anynet+ Hakkında

Anynet+ Cihazlarını Bağlama

Anynet+, Anynet+ özelliğini destekleyen tüm bağlı Samsung cihazlarını Samsung TV'nizin uzaktan kumandası ile kontrol etmenizi sağlar.

Anynet+ sistemi yalnızca Anynet+ özelliği olan Samsung cihazları ile kullanılabilir. Samsung cihazınızda bu özelliğin olup olmadığından emin olmak için üstünde bir Anynet+ logosu olup olmadığını kontrol edin.

❑ Bir TV'ye bağlamak için

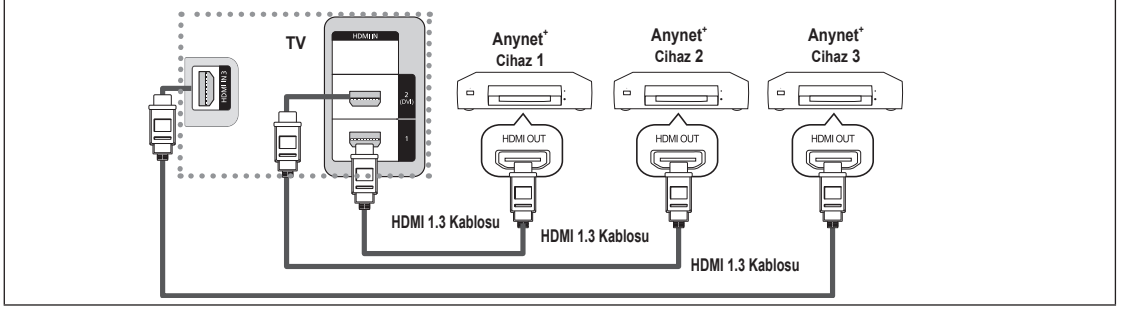

1. Bir HDMI kablosu kullanarak TV'nin [HDMI IN 1], [HDMI IN 2(DVI)] ya da [HDMI IN 3] jaki ile karşılık gelen Anynet+ cihazının HDMI OUT jakinı bağlayın.

❑ Ev Sinemasına bağlamak için

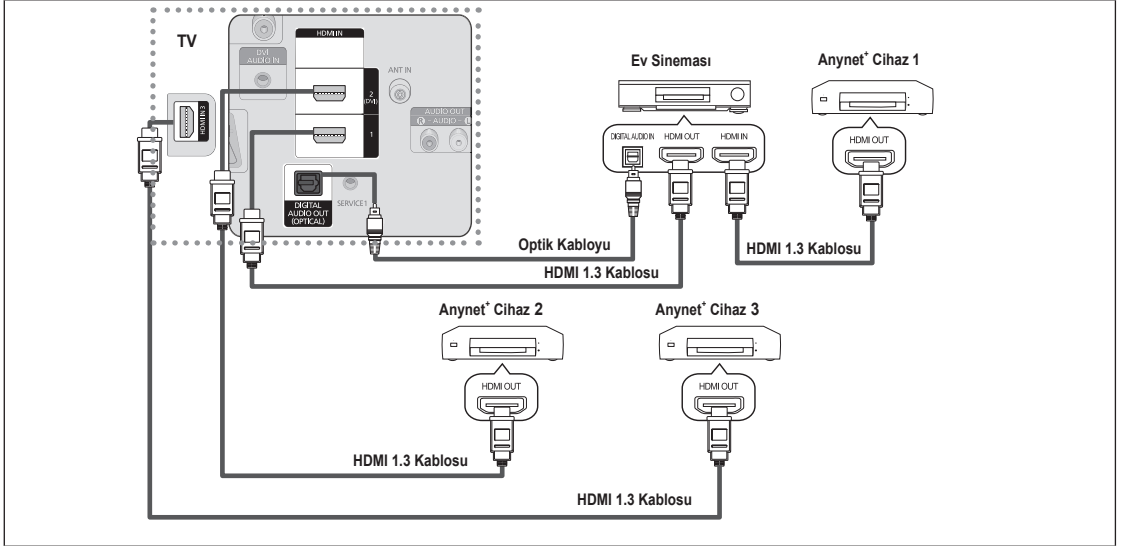

1. Bir HDMI kablosu kullanarak TV'nin [HDMI IN 1], [HDMI IN 2(DVI)] ya da [HDMI IN 3] jakını karşılık gelen Anynet+ cihazının HDMI OUT jakına bağlayın.
2. Bir HDMI kablosu kullanarak ev sinemasının HDMI IN jakını karşılık gelen Anynet+ cihazının HDMI OUT jakına bağlayın.
- ☑ TV'nizin DIJİTAL SES ÇIKIŞI (OPTİK) jaki ile Ev Sinemasının Dijital Ses Girişi arasında Optik kabloyu bağlayın.
- ☑ Yukarıdaki bağlantıyı izlerken Optik jak yalnızca 2 kanal ses çıkışı verir. Yalnızca Ev Sineması'nın Ön Sol ve Sağ hoparlörleri ile subwoofer'dan ses duyacaksınız. 5.1 kanal ses dinlemek istiyorsanız, DVD oynatıcının ya da Kablo/Uydu Cihazının (örn. Anynet Cihazı 1 ya da 2) DIJİTAL SES ÇIKIŞI (OPTİK) jakını TV'ye değil doğrudan Amplifikatör ya da Ev Sinemasına bağlayın.
- ☑ Yalnızca bir Ev Sineması bağlayın.
- ☑ Bir Anynet+ cihazını HDMI 1.3 kablosu kullanarak bağlayabilirsiniz. Bazı HDMI kabloları Anynet+ işlevlerini desteklemeyebilir.
- ☑ Anynet+ sistemini destekleyen AV cihazı, Beklm. ya da Açık durumdayken Anynet+ çalışır.
- ☑ Anynet+ toplamda en fazla 12 AV cihazını destekler. Aynı türden en fazla 3 cihazı bağlayabileceğinizi unutmayın.

Anynet+ Kurulumu

 Araçlar menüsünü görüntülemek için **TOOLS** düğmesine basın. **Araçlar** → **Anynet+(HDMI-CEC)** öğelerini seçerek de Anynet+ menüsünü görüntüleyebilirsiniz.

Kurulum

- **Anynet+(HDMI-CEC) → Kapalı / Açık**
Anynet+ İşlevini kullanmak için, **Anynet+ (HDMI-CEC) Açık** ayarında olmalıdır.
 - Anynet+ (HDMI-CEC)** işlevi devre dışı bırakıldığında, tüm Anynet+ ile ilgili işlemler devre dışı kalır.
- **Otomatik Kapatma → Evet/ Hayır**
TV Kapanınca Bir Anynet+ Cihazını Otomatik Olarak Kapatma
 - Anynet+ işlevinin kullanılması için etkin kaynağın TV uzaktan kumandasında TV olarak ayarlanması gerekir.
 - Otomatik Kapatma** ayarını **Evet** olarak ayarlıyorsanız, TV kapatıldığında harici cihazlarda kapatılacaktır. Bir harici cihaz hala kayıt yapmaya devam ediyorsa, kapanabilir de kapanmayabilir de.

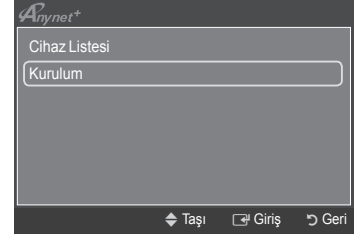
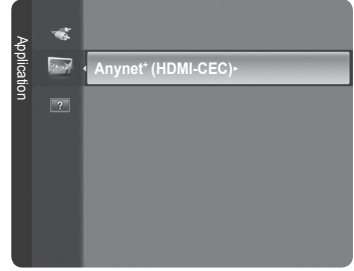

Anynet+ Cihazları arasında Tarama ve Geçiş

1. **TOOLS** düğmesine basın. **Anynet+ (HDMI-CEC)** seçeneğini seçmek için **ENTER** düğmesine basın.
2. **Cihaz Listesi** seçeneğini seçmek için **▲** ya da **▼** düğmesine ve ardından **ENTER** düğmesine basın
 - TV'ye bağlı Anynet+ cihazları listelenir. İstedığınız bir cihazı bulamıyorsanız cihazları taramak için kırmızı düğmeye basın.
 - Cihaz Listesi** menüsü yalnızca **Anynet+ (HDMI-CEC)** ayarını **Kurulum** menüsünde **Açık** olarak ayarladığınızda görünür.
3. **▲** veya **▼** düğmesine basarak belirli bir cihazı seçin ve ardından **ENTER** düğmesine basın. Seçilen cihaza geçiş yapılır.
 - Seçilen cihazlara geçiş yapılması 2 dakika kadar sürebilir. Geçiş işlemi sırasında işlemi iptal edemezsiniz.
 - Cihazların taranması için gereken zaman, bağlı cihazların sayısına göre belirlenir.
 - Cihaz taraması tamamlanınca, bulunan cihazların sayısı görüntülenmez.
 - TV, güç düğmesiyle açıldığında otomatik olarak cihazları arasa da, TV açıkken veya belirli bir durumdayken TV'ye bağlanan cihazlar cihaz listesinde görüntülenmez. Bağlanan cihazları aramak için kırmızı düğmeye basın.
 - SOURCE** düğmesine basarak harici giriş modu seçtiyseniz, Anynet+ işlevini kullanamazsınız. **Cihaz Listesi** seçeneğini kullanarak bir Anynet+ cihazına geçiş yaptığınızdan emin olun.



Devam ediyor...

❑ Anynet+ Menüsü

Anynet+ menüsü, TV'ye bağlı Anynet+ cihazlarının türüne ve durumuna bağlı olarak değişiklik gösterir.

Anynet+ Menüsü	Açıklama
TV'yi görüntüle	Anynet+ modu TV yayın modu olarak değişir.
Cihaz Listesi	Anynet+ cihaz listesini görüntüler.
(Cihaz Listesi) Menu	Bağlı cihaz menülerini gösterir. Örn, bir DVD kaydedici bağlanmışsa DVD kaydedicinin disk menüsü görünecektir.
(Cihaz Listesi) INFO	Bağlı cihazın oynatma menüsünü gösterir. Örn, bir DVD kaydedici bağlanmışsa DVD kaydedicinin oynatma menüsü görünecektir.
Gravar: (*kaydedici)	Hemen kaydediciyi kullanarak kaydı başlatır. (Bu yalnızca kayıt işlevini destekleyen cihazlar için geçerlidir.)
(*kaydedici) Reserve Recording	Kaydedicinin bir kaydı geri almasını sağlar. (Bu yalnızca kayıt geri alma işlevini destekleyen cihazlar için geçerlidir.)
Kaydı Durdur: (*kaydedici)	Kaydı durdurur.
Alıcı	Ses alıcıdan oynatılır.

☑ birden fazla kayıt cihazı bağlı ise, bunlar (*recorder) olarak gösterilir ve yalnızca bir kayıt cihazı bağlıysa (*device_name) şeklinde temsil edilir.

❑ Anynet+ Modunda Kullanılabilir TV Uzaktan Kumanda Düğmeleri

Cihaz Türü	Çalışma Durumu	Kullanılabilir Düğmeler
Anynet+ Cihazı	Cihaza geçiş yaptıktan sonra, karşılık gelen cihazın menüsü ekranda görüntülendiğinde.	Numara düğmeleri ▲/▼/◀/▶/ENTER düğmeleri Renkli düğmeler / EXIT düğmesi
	Cihaza geçiş yaptıktan sonra, dosya oynatırken	◀ (Geriye doğru arama) / ▶ (İleriye doğru arama) (Durdurma) / (Oynatma) / (Duraklatma)
Dahili Kanal Arayıcı cihaz	Cihaza geçiş yaptıktan sonra, TV programı izlerken	P / düğmesi
Ses Cihazı	Alıcı etkinleştirildiğinde	/ düğmesi MUTE düğmesi

☑ Anynet+ işlevi yalnızca TV uzaktan kumandasında etkin kaynak TV olarak ayarlandığında çalışır.

☑ düğmesi yalnızca kaydedilebilir durumdayken çalışır.

☑ Anynet+ cihazlarını, televizyonun düğmelerini kullanarak kontrol edemezsiniz. Anynet+ cihazlarını yalnızca TV uzaktan kumandasını kullanarak kontrol edebilirsiniz.

☑ TV uzaktan kumandası belli koşullar altında çalışmayabilir. Bu durumda, Anynet+ cihazını yeniden seçin.

☑ Anynet+ işlevleri, diğer üreticilerin ürünleri için çalışmaz.

☑ , işlemleri cihaza bağlı olarak değişiklik gösterebilir.

Kayıt

Bir Samsung kaydedici kullanarak bir TV programının kaydını yapabilirsiniz.

- TOOLS** düğmesine basın. **Anynet+ (HDMI-CEC)** seçeneğini seçmek için **ENTER** düğmesine basın.
- Kaydet: (Aygıt_Ad)** seçeneğini seçmek için **▲** ya da **▼** düğmesine ve ardından **ENTER** düğmesine basın. Kayıt başlar.

☑ Birden fazla kayıt cihazı olduğunda

Birden çok kayıt cihazı bağlandığında, kayıt cihazları listelenir. **▲** veya **▼** düğmesine basarak bir kayıt cihazı seçin ve ardından **ENTER** düğmesine basın. Kayıt başlar.

☑ Kayıt cihazı görüntülenmediğinde

Cihaz Listesi seçeneğini seçin ve ardından cihazları aramak için kırmızı düğmeye basın.

☑ **Kaydet: (Cihaz Listesi)** seçeneğini seçerek kaynak akışlarını kaydedebilirsiniz.

☑ düğmesine bastığınızda o anda izlediğiniz program kaydedilecektir. Başka bir cihazdan video izliyorsanız cihazdaki video kaydedilir.

☑ Kaydetmeden önce anten jakının kayıt cihazına düzgün bağlanıp bağlanmadığını kontrol edin. Bir anteni bir kayıt cihazına doğru şekilde bağlamak için kayıt cihazının kullanıcı kılavuzuna başvurun.



Bir Alıcı (Ev sineması) üzerinden dinleme

TV hoparlörü yerine bir alıcı yoluyla ses dinleyebilirsiniz.

1. **TOOLS** düğmesine basın. **Anynet+ (HDMI-CEC)** seçeneğini seçmek için **ENTER** düğmesine basın.
2. **Alıcı** seçeneğini seçmek için **▲** ya da **▼** düğmesine basın. **Açık** ya da **Kapalı** seçeneğini seçmek için **◀** ya da **▶** düğmesine basın.

- Alıcınız yalnızca sesi destekliyorsa cihaz listesinde görünmeyebilir.
- Alıcı, alıcının Optik Giriş yakını TV'nin Optik Çıkış yakına doğru şekilde bağladığınızda çalışacaktır.
- Alıcı (ev sineması) Açık olarak ayarlandığında, TV'nin Optik yakından çıkılan sesi duyabilirsiniz. TV bir DTV (karasal yayın) sinyali görüntülediğinde, TV, 5.1 kanal sesi Ev sineması alıcısına gönderecektir. Kaynak, DVD gibi bir dijital bileşen olduğunda TV'ye HDMI aracılığıyla bağlandığında, Ev Sineması alıcısından yalnızca 2 kanal ses duyulacaktır.
- Alıcı Açık** konumundayken televizyon elektriği kesildiğinde (güç kablosunu prizden çıkarmak suretiyle veya bir elektrik kesintisi nedeniyle), TV'yi tekrar açtığınız zaman **Hoparlörü Seçin** öğesi **Harici Hoparlör** olarak ayarlanmış olabilir. (bkz. sayfa 22)

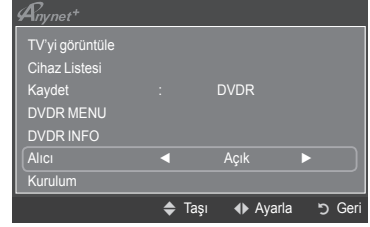

Anynet+ için Sorun Giderme

Belirti	Çözüm
Anynet+ çalışmıyor.	<ul style="list-style-type: none">• Cihazın bir Anynet+ cihazı olup olmadığını kontrol edin. Anynet+ sistemi, yalnızca Anynet+ cihazlarını destekler.• Yalnızca bir alıcı (ev sineması) bağlayın.• Anynet+ cihazının güç kablosunun düzgün takılıp takılmadığını kontrol edin.• Anynet+ cihazının Video/Ses/HDMI 1.3 kablo bağlantılarını kontrol edin.• Anynet+ (HDMI-CEC) seçeneğinin Anynet+ kurulum menüsünde Açık ayarında olup olmadığını kontrol edin.• TV uzaktan kumandasının TV modunda olup olmadığını kontrol edin.• Cihazın Anynet+ özel uzaktan kumandası olup olmadığını kontrol edin.• Anynet+ belirli koşullarda çalışmaz. (Kanallar aranırken, WISELINK Pro ve Tak ve Kullan çalışırken vb.)• HDMI 1.3 kablosunu takarken veya çıkarırken, cihazları tekrar arattığınızdan emin olun veya TV'nizi yeniden başlatın.• Anynet+ cihazının Anynet+ İşlevinin açık olduğunu kontrol edin.
Anynet+ sistemini başlatmak istiyorum.	<ul style="list-style-type: none">• Anynet+ cihazının TV'ye düzgün bağlanıp bağlanmadığını ve Anynet+ (HDMI-CEC)'nin Anynet+ Kurulum menüsünde Açık ayarında olup olmadığını kontrol edin.• TV'ye geçiş yapmak için TV uzaktan kumandasında TV düğmesine basın. Ardından Anynet+ menüsünü görüntülemek ve dilediğiniz menüyü seçmek için TOOLS düğmesine basın.
Anynet+ sisteminden çıkmak istiyorum.	<ul style="list-style-type: none">• Anynet+ menüsünde TV'yi görüntüle seçeneğini seçin.• TV uzaktan kumandasındaki SOURCE düğmesine basın ve Anynet+ cihazlarından başka bir cihaz seçin.• (Kanal düğmesinin yalnızca kanal ayarcısı gömülü Anynet+ cihazı bağlı olmadığında çalıştığını unutmayın.)
Ekranda Anynet+ cihazına bağlanıyor... mesajı görünür.	<ul style="list-style-type: none">• Anynet+ yapılandırırken ya da izleme moduna geçiş yaparken uzaktan kumandayı kullanamazsınız.• Anynet+ ayarı ya da izleme moduna geçiş tamamlandığında uzaktan kumandayı kullanın.
Anynet+ cihazı oynatılmıyor.	<ul style="list-style-type: none">• Tak ve Çalıştır yürütülüyorken oynatma işlevini kullanamazsınız.
Bağlanmış cihaz görüntülenmiyor.	<ul style="list-style-type: none">• Cihazın Anynet+ işlevlerini destekleyip desteklemediğini kontrol edin.• HDMI 1.3 kablosunun düzgün bağlanıp bağlanmadığını kontrol edin.• Anynet+ (HDMI-CEC) seçeneğinin Anynet+ kurulum menüsünde Açık ayarında olup olmadığını kontrol edin.• Anynet+ cihazlarını yeniden arayın.• Yalnızca HDMI 1.3 kablosunu kullanarak bir Anynet+ cihazını bağlayabilirsiniz. Bazı HDMI kabloları Anynet+ işlevlerini desteklemeyebilir.• HDMI kablosu veya güç kablosu bağlantısının kesilmesi veya elektrik kesintisi gibi normal olmayan bir durumla sonlanmışsa, lütfen cihaz taramasını tekrarlayın.
TV programı kaydedilemiyor.	<ul style="list-style-type: none">• Kayıt cihazındaki anten jakının düzgün bağlanıp bağlanmadığını kontrol edin.
TV sesi alıcıdan çıkmıyor.	<ul style="list-style-type: none">• TV ve alıcı arasına optik kabloyu bağlayın.

Kullanımla İlgili Öneriler

Teleteks Özelliği

Televizyon istasyonlarının çoğu, Teletekst aracılığı ile yazılı bilgi hizmeti sunar. Teletekst hizmetinin dizin sayfasında nasıl kullanılacağıyla ilgili bilgiler bulunur. Ayrıca uzaktan kumanda düğmelerini kullanarak gereksinimlerine uygun seçenekleri belirleyebilirsiniz.

- ☑ Teleteks bilgilerinin doğru görünmesi için kanal alışının düzenli olması zorunludur. Aksi takdirde bilgiler eksik olabilir ya da bazı sayfalar görüntülenmeyebilir.

1 (çıkış)

Teletekst gösteriminden çıkış.

2 (dizin)

Teletekstte gezerken istediğiniz zaman dizin (içindekiler) sayfasına geçmek için kullanılır.

3 (göster)

Gizli metinleri (örneğin yanışma oyunları yanıtlarını) göstermek için kullanılır. Normal ekranı görüntülemek için yeniden basın.

4 (boyut)

Ekranın üst yarısında çift boyutlu harfleri görüntülemek için basın. Ekranın alt yarısı için yeniden basın. Normal ekranı görüntülemek için yeniden basın.

5 (kaydet)

Teletekst sayfalarını kaydetmek için kullanılır.

6 (teletekst açık/karışık)

Teletekst hizmeti sağlayan kanalı seçtikten sonra teletekst modunu etkinleştirmek için bu düğmeye basın. Teleteksti, normal yayın ekranının üzerine bindirmek için iki kez basın.

7 (alt sayfa)

Varsa alt sayfayı görüntülemek için kullanılır.

8 (sayfa yukarı)

Bir sonraki teletekst sayfasını görüntülemek için kullanılır.

9 (sayfa aşağı)

Bir önceki teletekst sayfasını görüntülemek için kullanılır.

10 (mod)

Teletekst modunu seçmek için basın (LIST/FLOF). LIST modundayken basarsanız, Liste kaydetme moduna geçer. Liste kaydetme modunda, (kaydet) düğmesine basarak teletekst sayfasını listeye kaydedebilirsiniz.

11 (tut)

Seçilen sayfada, otomatik olarak takip eden başka sayfalar bağlıysa, bulunduğunuz sayfayı tutmak için kullanılır. Devam ettirmek için yeniden basın.

12 (iptal)

Sayfa aranırken yayını göstermek için kullanılır.

13 Renkli düğmeler (kırmızı/yeşil/sarı/mavi)

Yayın şirketi FASTEXT sistemini kullanıyorsa, teletekst sayfasında yer alan çeşitli konuların renkleri farklıdır ve bu konular renkli düğmelere basılarak seçilebilir. İsteddiğiniz sayfaya karşılık gelen renkli düğmeye basın. Görünen sayfa, aynı biçimde seçilebilecek diğer renklere ayrılmış bilgiler içerir. Önceki ya da sonraki sayfayı görüntülemek için, ilgili renkli düğmeye basın.

- ☑ Uzaktan kumandanın sayısal tuşlarına basarak teletekst sayfalarını doğrudan seçebilirsiniz.

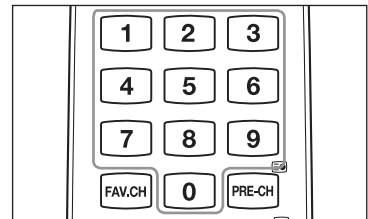
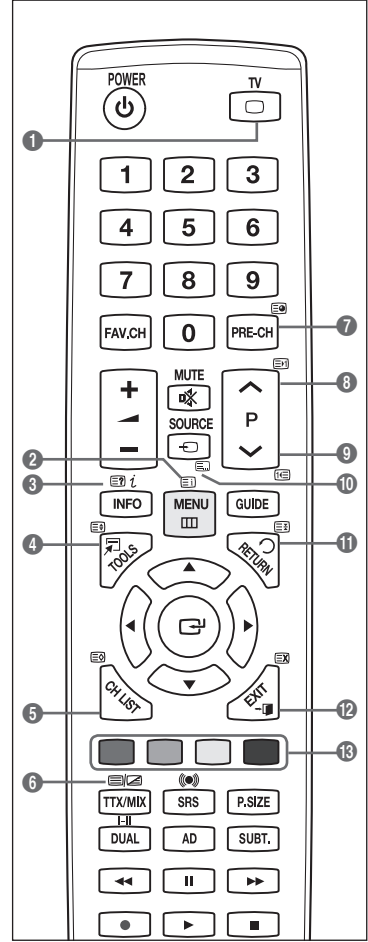

Devam ediyor...

Teletext sayfaları altı kategoriye göre düzenlenmiştir:

Bölüm İçindekiler

- A Seçilen sayfa numarası.
 - B Yayın yapan kanalın adı.
 - C Geçerli sayfa numarası ya da arama göstergeleri.
 - D Tarih ve saat.
 - E Metin.
 - F Durum bilgileri.
- HIZLI METİN (FASTTEXT) bilgileri.

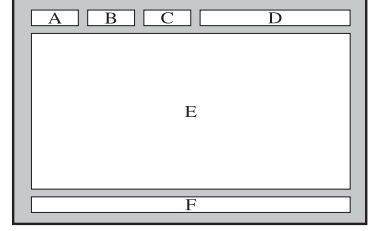

- Teletext bilgileri çoğunlukla artarda sıralanmış birden çok sayfaya bölünmüştür ve bunlara:
 - Sayfa numarasını girerek
 - Listedeki bir konu seçerek
 - Renklere göre ayrılmış başlık seçerek (FASTTEXT sistemi) erişilebilir.

- Teletext ekranından çıkmak için TV düğmesine basın.

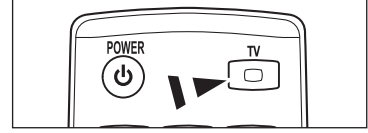

WDuvara Montaj Kitinin Özellikleri (VESA)

Duvar montajınızı düz bir duvara zemine dik olarak takın.

Diğer bina malzemelerine takarken lütfen en yakınzdaki bayi ile görüşün. Tavana veya eğik duvara takılırsa düşebilir ve ciddi yaralanmalara neden olabilir.

Ürün Ailesi	inç	VESA Özellik. (A * B)	Standart Vida	Miktar
LCD-TV	19" ~22"	100 * 100	M4	4
	23"~29"	200 * 100		
	30"~40"	200 * 200	M6	
	46"~55"	400 * 400	M8	
	57"~70"	800 * 400		
80" ~	1400 * 800			
PDP-TV	42"~ 50"	400 * 400	M8	4
	58"~ 63"	600 * 400		
	70" ~	800 * 400		
	80" ~	1400 * 800		

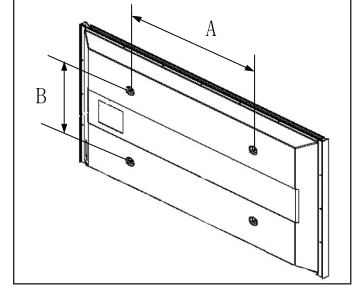

- Duvara montaj kitleri için yukarıdaki tabloda gösterildiği gibi standart boyutlar sağlarız.
- Duvara montaj kitimizi satın alırken ayrıntılı bir montaj kılavuzu ve montaj için gerekli tüm parçalar ürüne verilir.
- Standart boyuttan daha uzun vidalar kullanmayın, aksi takdirde TV setinin iç kısmına zarar verebilirsiniz.
- VESA standardı vida özelliklerine uymayan duvar montajı için, vidaların uzunluğu özelliklere bağlı olarak değişebilir.
- VESA standardı vida özelliklerine uymayan vidalar kullanmayın.
Ürüne zarar verebileceğinden veya ürünün düşmesine, böylece yaralanmalara neden olabileceğinden vidaları çok fazla sıkıştırmayın. Samsung bu tür kazalardan sorumlu değildir.
- VESA olmayan veya belirtilmemiş duvar montajı kullanıldığında veya müşteri yüklemeye yönergelerine uymadığında, Samsung, ürünün zarar görmesinden veya yaralanmalardan sorumlu değildir.
- 57" ve 63" modellerimiz VESA Özellikleri ile uyumlu değildir. Dolayısıyla bu model için verilmiş duvara montaj kitini kullanmalısınız.
- Bu TV'yi takarken 15 derecelik eğimi aşmayın.



Duvara Montaj Kitinizi TV'niz açıkken kurmayın.
Elektrik çarpması sonucunda kişisel yaralanmaya neden olabilir.

Duvar Askısını duvara takmadan önce hazırlık yapma

Durum A. SAMSUNG Duvar Askısının takılması

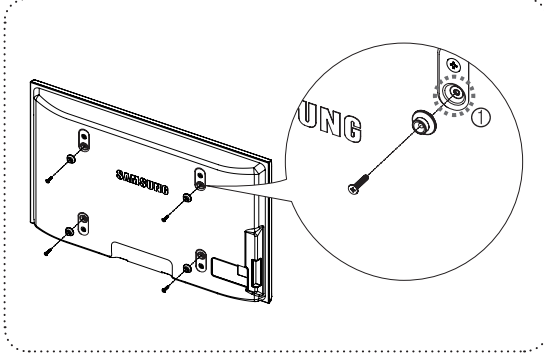

Durum B. Diğer şirketlerin Duvar Askısının takılması

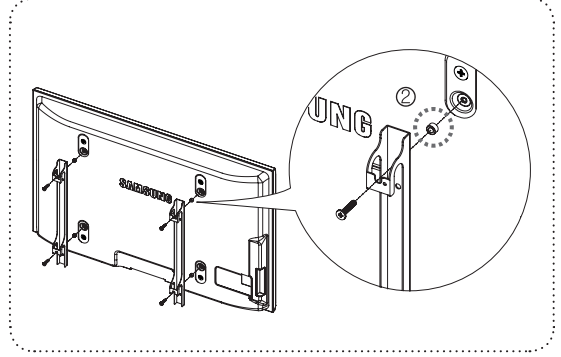

1. Duvar Askısını 15kg•cm veya daha az tork aralığında takın. Tork belirtilen aralığın dışında olursa parçalar hasar görebilir.
2. Aksesuar Kitinde Samsung TV'ye diğer şirketlerin Duvar Askısını takmak için Tutucu – Halka [2] bulunur. (Durum B)
 Duvar askısını duvara takarken deliğe vidalayın [1].

TV'yi Duvara Sabitleme



TV'yi çeker, iter veya TV'nin üzerine çıkarsanız, TV düşebilir. Özellikle çocuklarınızın TV'ye asılmasına veya TV'nin dengesini bozmamasına özen gösterin; böyle bir durumda, TV devrilebilir ve ciddi yaralanmalara veya ölüme neden olabilir. Güvenlik Notu'ndaki tüm güvenlik önlemlerine uyun. Birimin daha dengeli durması için, güvenlik amacıyla aşağıdaki talimatları uygulayarak düşmeyi önleyici aygıtı takın.

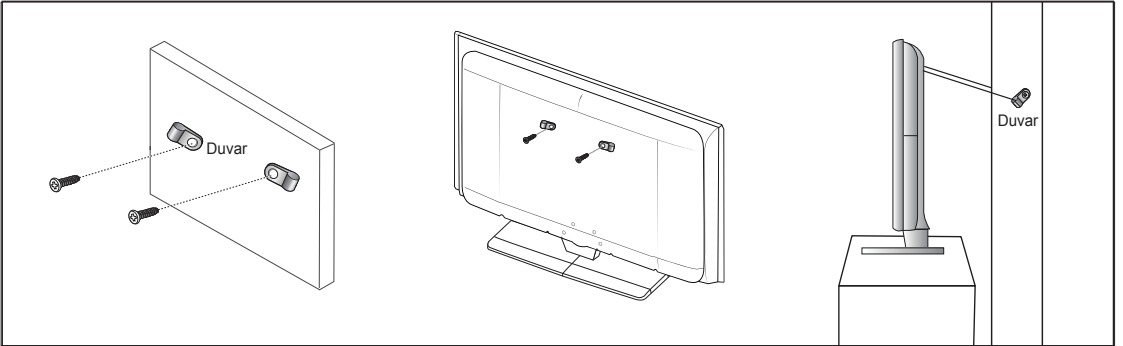

TV'nin düşmesini önlemek için

1. Vidaları sıkıştırıcı parçalara yerleştirin ve duvara sıkı bir şekilde sabitleyin. Vidaların, duvara sağlam bir şekilde takıldıklarını onaylayın.
 Duvar tipine bağlı olarak dübel gibi ek malzemelere ihtiyacınız olabilir.
 Gerekli sıkıştırıcı parçalar, vidalar ve bağ ürünü birlikte sağlanmadığı için, lütfen bunları ayrı olarak satın alın.
2. TV'nin arkasında ortadaki vidaları çıkarın, sıkıştırıcı parçaların içinden geçirin ve daha sonra, yeniden TV'ye takıp sıkın.
 Vidalar, ürünle birlikte verilmemiş olabilir.
3. TV'ye ve duvara sabitlenmiş sıkıştırıcı parçaları sağlam bir bağ ile birleştirin ve daha sonra, bağı sıkı bir şekilde bağlayın.
 TV'yi arkaya doğru düşmemesi için duvara yakın bir yere yerleştirin.
 Bağ, duvardaki sıkıştırıcı parçalar, TV'ye sabitlenen sıkıştırıcı parçalarla aynı hizada veya daha aşağıda olacak şekilde bağlayabilirsiniz.
 TV'yi taşımadan önce bağı çözün.
4. Tüm bağlantıların uygun şekilde sabitlendiğini doğrulayın. Belirli aralıklarla bağlantılarda yorgunluk belirtisi olup olmadığını kontrol edin. Bağlantılarınızın güvenliğiyle ilgili herhangi bir şüpheniz varsa, bir kurulum uzmanıyla görüşün.

Kurulum Alanının Sabitlenmesi

Uygun havalandırma için, ürün ve diğer nesnelere (duvar gibi) arasında gerekli mesafeyi bırakın. Buna dikkat edilmemesi ürünün dahili sıcaklığında gerçekleşecek artış nedeniyle yangına veya üründe bir soruna neden olabilir. Ürünü şekilde gösterildiği mesafeyi bırakarak monte edin.

- ☑ Bir stand veya duvar montajı kullanırken, yalnızca Samsung Electronics tarafından sağlanan parçaları kullanın.
 - Başka bir üretici tarafından sağlanan parçaların kullanılması, ürünün düşmesi nedeniyle üründe bir soruna veya yaralanmaya neden olabilir.
 - Başka bir üretici tarafından sağlanan parçaların kullanılması, yetersiz havalandırma nedeniyle ürünün dahili sıcaklığı artacağından üründe bir soruna veya yangına neden olabilir.
- ☑ Görünüm ürüne bağlı olarak değişiklik gösterebilir.

■ Ürünü bir standla monte ederken

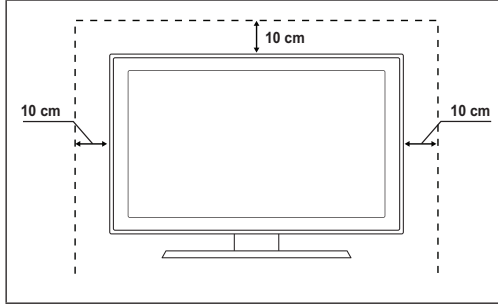

■ Ürünü bir duvar montajıyla monte ederken

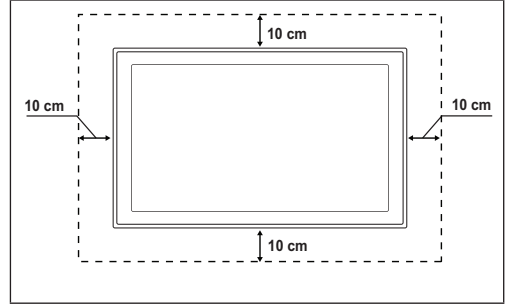

Sorun Giderme

Samsung satış sonrası servisi ile görüşmeden önce aşağıdaki basit kontrolleri yapın.

Sorunu aşağıdaki talimatlarla çözemezseniz, televizyonunuzun modelini ve seri numarasını kaydedin ve yerel bayiinizle irtibata geçin.

Ses ya da görüntü yok	<ul style="list-style-type: none">• Güç kablosunun prize takılı olup olmadığını kontrol edin.• Cihazınızdaki düğmeye basıp basmadığınızı kontrol edin.• Resmin kontrast ve parlaklık ayarlarını kontrol edin.• Ses seviyesini kontrol edin.• Hoparlörü Seçin ayarının Harici Hoparlör olup olmadığını kontrol edin.
Resim normal ama ses yok	<ul style="list-style-type: none">• Ses seviyesini kontrol edin.• Uzaktan kumandadaki MUTE düğmesine basılıp basılmadığını kontrol edin.
Görüntü yok veya görüntü siyah beyaz	<ul style="list-style-type: none">• Renk ayarlarını değiştirin.• Seçilmiş yayın sisteminin doğru olup olmadığını kontrol edin.
Ses ve resimde parazit	<ul style="list-style-type: none">• Cihazı etkileyen elektrikle cihazı belirleyin ve uzaklaştırın.• Cihazınızı bir başka prize takın.
Net olmayan ya da karlı resim, bozuk ses	<ul style="list-style-type: none">• Anteninizin yönünü, konumunu ve bağlantılarını kontrol edin.• Bu parazit çoğunlukla dahili anten kullanımıyla ilgilidir.
Uzaktan kumanda doğru çalışmıyor	<ul style="list-style-type: none">• Uzaktan kumandanın pillerini değiştirin.• Uzaktan kumandanın üst kenarını (iletim penceresini) temizleyin.• Pillerin + ve - kutuplarının doğru yerleştirildiğini kontrol edin.• Pillerin bitmemiş olduğunu kontrol edin.
Ekran siyah ve güç göstergesi ışığı düzenli olarak yanıp sönüyor	<ul style="list-style-type: none">• Bilgisayarınızda Güç, Sinyal Kablosunu kontrol edin.• Bilgisayarın faresini hareket ettirin ya da klavye üzerinde bir düğmeye basın.• Cihazınızda (STB, DVD, vs.) şuraları kontrol edin; Güç, Sinyal Kablosu.• TV, güç yönetim sistemini kullanıyor.• Uzaktan kumanda ya da panelde Source düğmesine basın.• TV'yi kapatın ve açın.
Zarar gören resim ekranın köşesinde görünür.	<ul style="list-style-type: none">• Bazı harici aygıtlarda Ekranı Sığdır seçildiyse, zarar gören resim ekranın köşesinde görünebilir. Belirtinin nedeni TV değil, harici aygıtlardır.
'Resets all settings to the default values.' (Tüm ayarları varsayılan ilk değerlerine döndürür) iletisi görünür.	<ul style="list-style-type: none">• Bu ileti, EXIT düğmesini bir süre basılı tuttuğunuzda görüntülenir. Ürün ayarları, fabrika varsayılanlarına sıfırlanır.

Teknik Özellikler

Bu kitapçıkta verilen tanımlar ve özellikler, yalnızca bilgilendirme amaçlı sağlanmıştır ve önceden haber verilmeden değiştirilebilir.

Model Adı	PS50B530
Ekran boyutu (Çapraz)	50 inch
PC Çözünürlüğü (En iyi)	1920x1080 @ 60 Hz
Ses (Çıkış)	10 W x 2
Boyutlar (GxDxY)	
Gövde	1230 x 770 x 73 mm
Standla	1230 x 822 x 290 mm
Ağırlık	
Gövde	33 kg
Standla	38 kg
Çevre Koşulları	
Çalışma Sıcaklığı	50 °F to 104 °F (10 °C to 40 °C)
Çalışma Nem Oranı	10% to 80%, non-condensing
Saklama Sıcaklığı	-4 °F to 113 °F (-20 °C to 45 °C)
Saklama Nem Oranı	5% to 95%, non-condensing

- Bu cihaz, bir Sınıf B dijital cihaz aparatıdır.
- Tasarım ve özellikler önceden haber verilmeden değiştirilebilir.
- Güç kaynağı ve Güç Tüketimi için ürün üzerindeki etikete bakın.

• KULLANIM ÖMRÜ 10 YILDIR



"EEE Yönetmeliğine Uygundur"
"This EEE is compliant with RoHS."

Manufacturer: SAMSUNG ELECTRONICS CO., LTD
12th FL., Samsung Main Bldg., 250, 2-Ka Taepyung-Ro, Seoul, Korea
Tel) 82-2-727-7114

LVD: KTL (Korea Testing Laboratory)
222-13, Kuro-Dong, Kuro, Seoul, 152-848, Korea
Tel) 82-2-860-1493
Fax) 82-2-860-1482

EMC: Samsung Electronics Co., Ltd.
Suwon EMC Test Laboratory 416 Maetan-3 Dong, Yeongtong-Ku, Suwon City,
Gyeonggi-Do, Korea, 443-742
Tel) 81-31-200-2185,
Fax) 81-31-200-2189

**Correct Disposal of This Product (Waste Electrical & Electronic Equipment)**

(Applicable in the European Union and other European countries with separate collection systems) This marking on the product, accessories or literature indicates that the product and its electronic accessories (e.g. charger, headset, USB cable) should not be disposed of with other household waste at the end of their working life. To prevent possible harm to the environment or human health from uncontrolled waste disposal, please separate these items from other types of waste and recycle them responsibly to promote the sustainable reuse of material resources. Household users should contact either the retailer where they purchased this product, or their local government office, for details of where and how they can take these items for environmentally safe recycling. Business users should contact their supplier and check the terms and conditions of the purchase contract. This product and its electronic accessories should not be mixed with other commercial wastes for disposal.

ENG

**Les bons gestes de mise au rebut de ce produit (Déchets d'équipements électriques et électroniques)**

(Applicable dans les pays de l'Union Européenne et dans d'autres pays européens pratiquant le tri sélectif) Ce symbole sur le produit, ses accessoires ou sa documentation indique que ni le produit, ni ses accessoires électroniques usagés (chargeur, casque audio, câble USB, etc.) ne peuvent être jetés avec les autres déchets ménagers. La mise au rebut incontrôlée des déchets présentant des risques environnementaux et de santé publique, veuillez séparer vos produits et accessoires usagés des autres déchets. Vous favoriserez ainsi le recyclage de la matière qui les compose dans le cadre d'un développement durable. Les particuliers sont invités à contacter le magasin leur ayant vendu le produit ou à se renseigner auprès des autorités locales pour connaître les procédures et les points de collecte de ces produits en vue de leur recyclage. Les entreprises et professionnels sont invités à contacter leurs fournisseurs et à consulter les conditions de leur contrat de vente. Ce produit et ses accessoires ne peuvent être jetés avec les autres déchets professionnels et commerciaux.

FRE

**Korrekte Entsorgung von Altgeräten (Elektroschrott)**

(In den Ländern der Europäischen Union und anderen europäischen Ländern mit einem separaten Sammelsystem) Die Kennzeichnung auf dem Produkt, Zubehörteilen bzw. auf der dazugehörigen Dokumentation gibt an, dass das Produkt und Zubehörteile (z. B. Ladegerät, Kopfhörer, USB-Kabel) nach ihrer Lebensdauer nicht zusammen mit dem normalen Haushaltsmüll entsorgt werden dürfen. Entsorgen Sie dieses Gerät und Zubehörteile bitte getrennt von anderen Abfällen, um der Umwelt bzw. der menschlichen Gesundheit nicht durch unkontrollierte Müllbeseitigung zu schaden. Helfen Sie mit, das Altgerät und Zubehörteile fachgerecht zu entsorgen, um die nachhaltige Wiederverwertung von stofflichen Ressourcen zu fördern. Private Nutzer wenden sich an den Händler, bei dem das Produkt gekauft wurde, oder kontaktieren die zuständigen Behörden, um in Erfahrung zu bringen, wo Sie das Altgerät bzw. Zubehörteile für eine umweltfreundliche Entsorgung abgeben können. Gewerbliche Nutzer wenden sich an ihren Lieferanten und gehen nach den Bedingungen des Verkaufsvertrags vor. Dieses Produkt und elektronische Zubehörteile dürfen nicht zusammen mit anderem Gewerbemüll entsorgt werden.

GER

**Correcte verwijdering van dit product (elektrische & elektronische afvalapparatuur)**

Dit merkteken op het product, de accessoires of het informatiemateriaal duidt erop dat het product en zijn elektronische accessoires (bv. lader, headset, USB-kabel) niet met ander huishoudelijk afval verwijderd mogen worden aan het einde van hun gebruiksduur. Om mogelijke schade aan het milieu of de menselijke gezondheid door ongecontroleerde afvalverwijdering te voorkomen, moet u deze artikelen van andere soorten afval scheiden en op een verantwoorde manier recyclen, zodat het duurzame hergebruik van materiaalbronnen wordt bevordert. Huishoudelijke gebruikers moeten contact opnemen met de winkel waar ze dit product hebben gekocht of met de gemeente waar ze wonen om te vernemen waar en hoe ze deze artikelen milieuvriendelijk kunnen laten recyclen. Zakelijke gebruikers moeten contact opnemen met hun leverancier en de algemene voorwaarden van de koopovereenkomst nalezen. Dit product en zijn elektronische accessoires mogen niet met ander bedrijfsafval voor verwijdering worden gemengd.

DUT

**Corretto smaltimento del prodotto (rifiuti elettrici ed elettronici)**

(Applicabile nell'Unione Europea e in altri paesi europei con sistema di raccolta differenziata) Il marchio riportato sul prodotto, sugli accessori o sulla documentazione indica che il prodotto e i relativi accessori elettronici (quali caricabatteria, cuffia e cavo USB) non devono essere smaltiti con altri rifiuti domestici al termine del ciclo di vita. Per evitare eventuali danni all'ambiente o alla salute causati dall'inopportuno smaltimento dei rifiuti, si invita l'utente a separare il prodotto e i suddetti accessori da altri tipi di rifiuti e di riciclarli in maniera responsabile per favorire il riutilizzo sostenibile delle risorse materiali. Gli utenti domestici sono invitati a contattare il rivenditore presso il quale è stato acquistato il prodotto o l'ufficio locale preposto per tutte le informazioni relative alla raccolta differenziata e al riciclaggio per questo tipo di materiali. Gli utenti aziendali sono invitati a contattare il proprio fornitore e verificare i termini e le condizioni del contratto di acquisto. Questo prodotto e i relativi accessori elettronici non devono essere smaltiti unitamente ad altri rifiuti commerciali.

ITA

**Eliminación correcta de este producto (Residuos de aparatos eléctricos y electrónicos)**

(Aplicable en la Unión Europea y en países europeos con sistemas de recogida selectiva de residuos) La presencia de este símbolo en el producto, accesorios o material informativo que lo acompañan, indica que al finalizar su vida útil ni el producto ni sus accesorios electrónicos (como el cargador, cascos, cable USB) deberán eliminarse junto con otros residuos domésticos. Para evitar los posibles daños al medio ambiente o a la salud humana que representa la eliminación incontrolada de residuos, separe estos productos de otros tipos de residuos y recíclalos correctamente. De esta forma se promueve la reutilización sostenible de recursos materiales. Los usuarios particulares pueden contactar con el establecimiento donde adquirieron el producto o con las autoridades locales pertinentes para informarse sobre cómo y dónde pueden llevarlo para que sea sometido a un reciclaje ecológico y seguro. Los usuarios comerciales pueden contactar con su proveedor y consultar las condiciones del contrato de compra. Este producto y sus accesorios electrónicos no deben eliminarse junto a otros residuos comerciales.

SPA

**Eliminação Correta Deste Produto (Resíduos de Equipamentos Elétricos e Eletrônicos)**

Esta marca - apresentada no produto, nos acessórios ou na literatura - indica que o produto e os seus acessórios eletrónicos (por exemplo, o carregador, o auricular, o cabo USB) não deverão ser eliminados juntamente com os resíduos domésticos no final do seu período de vida útil. Para impedir danos ao ambiente ou à saúde humana causados pela eliminação incontrolada de resíduos, deverá separar estes equipamentos de outros tipos de resíduos e reciclá-los de forma responsável, para promover uma reutilização sustentável dos recursos materiais. Os utilizadores domésticos deverão contactar o estabelecimento onde adquiriram este produto ou as entidades oficiais locais para obterem informações sobre onde e de que forma podem entregar estes equipamentos para permitir efectuar uma reciclagem segura em termos ambientais. Os utilizadores profissionais deverão contactar o seu fornecedor e consultar os termos e condições do contrato de compra. Este produto e os seus acessórios eletrónicos não deverão ser misturados com outros resíduos comerciais para eliminação.

POR

**Ustrezno odstranjevanje tega izdelka (odpadna električna in elektronska oprema)**

Oznaka na izdelku, dodatni opremi ali dokumentaciji pomeni, da izdelka in njegove elektronske dodatne opreme (npr. električni polnilnik, slušalke, kabel USB) ob koncu dobe uporabe ni dovoljeno odvreči med gospodinjne odpadke. Te izdelke ločite od drugih vrst odpadkov in jih odgovorno predajte v recikliranje ter tako spodbudite trajnostno vnovično uporabo materialnih virov. Tako boste preprečili morebitno tveganje za okolje ali zdravje ljudi zaradi nenadzorovanega odstranjevanja odpadkov. Uporabniki v gospodinjstvih naj se za podrobnosti o tem, kam in kako lahko te izdelke predajo v okolju prijazno recikliranje, obrnejo na trgovino, kjer so izdelek kupili, ali na krajevni upravni organ. Poslovni uporabniki naj se obrnejo na dobavitelja in preverijo pogoje kupne pogodbe. Teža izdelka in njegove elektronske dodatne opreme pri odstranjevanju ni dovoljeno mešati z drugimi gospodarskimi odpadki.

SLN