



Contact SAMSUNG WORLDWIDE

If you have any questions or comments relating to Samsung products, please contact the SAMSUNG customer care centre.

Country	Customer Care Centre ☎	Web Site
AUSTRIA	0810 - SAMSUNG (7267864, € 0.07/min)	www.samsung.com/at
BELGIUM	02-201-24-18	www.samsung.com/be (Dutch) www.samsung.com/be_fr (French)
CZECH	800 - SAMSUNG (800-726786) Samsung Zrt., česká organizační složka, Oasis Florenc, Sokolovská394/17, 180 00, Praha 8	www.samsung.com/cz
DENMARK	70 70 19 70	www.samsung.com/dk
FINLAND	030 - 6227 515	www.samsung.com/fi
FRANCE	01 48 63 00 00	www.samsung.com/fr
GERMANY	01805 - SAMSUNG (726-7864 € 0,14/Min)	www.samsung.de
HUNGARY	06-80-SAMSUNG (726-7864)	www.samsung.com/hu
ITALIA	800-SAMSUNG (726-7864)	www.samsung.com/it
LUXEMBURG	261 03 710	www.samsung.com/lu
NETHERLANDS	0900-SAMSUNG (0900-7267864) (€ 0,10/Min)	www.samsung.com/nl
NORWAY	815-56 480	www.samsung.com/no
POLAND	0 801 1SAMSUNG (172678) 022-607-93-33	www.samsung.com/pl
PORTUGAL	80820-SAMSUNG (726-7864)	www.samsung.com/pt
SLOVAKIA	0800-SAMSUNG (726-7864)	www.samsung.com/sk
SPAIN	902 - 1 - SAMSUNG (902 172 678)	www.samsung.com/es
SWEDEN	0771 726 7864 (SAMSUNG)	www.samsung.com/se
Turkey	444 77 11	www.samsung.com/tr
U.K	0845 SAMSUNG (7267864)	www.samsung.com/uk
EIRE	0818 717100	www.samsung.com/ie
Switzerland	0848 - SAMSUNG (7267864, CHF 0.08/min)	www.samsung.com/ch www.samsung.com/ch_fr/(French)
LITHUANIA	8-800-77777	www.samsung.com/lt
LATVIA	8000-7267	www.samsung.com/lv
ESTONIA	800-7267	www.samsung.com/ee

Plasma TV user manual



Plasma TV user manual

SAMSUNG

imagine the possibilities

Thank you for purchasing this Samsung product.
To receive more complete service, please register
your product at

www.samsung.com/register

Model _____ Serial No. _____



Figures and illustrations in this User Manual are provided for reference only and may differ from actual product appearance. Product design and specifications may be changed without notice.

Digital TV notice

1. Functionalities related to Digital TV (DVB) are only available in countries/areas where DVB-T (MPEG2 and MPEG4 AVC) digital terrestrial signals are broadcasted or where you are able to access to a compatible DVB-C (MPEG2 and MPEG4 AAC) cable-TV service. Please check with your local dealer the possibility to receive DVB-T or DVB-C signal.
2. DVB-T is the DVB European consortium standard for the broadcast transmission of digital terrestrial television and DVB-C is that for the broadcast transmission of digital TV over cable. However, some differentiated features like EPG (Electric Programme Guide), VOD (Video On Demand) and so on, are not included in this specification. So, they cannot be workable at this moment.
3. Although this TV set meets the latest DVB-T and DVB-C standards, as of [August, 2008], the compatibility with future DVB-T digital terrestrial and DVB-C digital cable broadcasts cannot be guaranteed.
4. Depending on the countries/areas where this TV set is used some cable-TV providers may charge an additional fee for such a service and you may be required to agree to terms and conditions of their business.
5. Some Digital TV functions might be unavailable in some countries or regions and DVB-C might not work correctly with some cable service providers.
6. For more information, please contact your local Samsung customer care centre.
 -  The reception quality of TV may be affected due to differences in broadcasting method between the countries. Please check the TV performance in the local SAMSUNG Authorized Dealer, or the Samsung Call centre whether it can be improved by reconfiguring TV setting or not.

User Instructions

• Screen Image retention

Do not display a still image (such as on a video game or when hooking up a PC to this PDP) on the plasma monitor panel for more than 2 hours as it can cause screen image retention. This image retention is also known as "screen burn". To avoid such image retention, reduce the degree of brightness and contrast of the screen when displaying a still image.

• Heat on the top of the Plasma TV

The top side of the product may be hot after long period of use as heat dissipates from the panel through the vent hole in the upper part of the product. This is normal and does not indicate any defect or operation failure of the product. However, children should be prevented from touching the upper part of the product.

• The product is making a "cracking" noise.

A "cracking" noise may occur when the product contracts or expands due to a change in the surrounding environment such as temperature or humidity. This is normal and not a defect of the unit.

• Cell Defects

The PDP uses a panel consisting of 2,360,000(HD-level) to 6,221,000(FHD-level) pixels which require sophisticated technology to produce. However, there may be a few bright or dark pixels on the screen. These pixels will have no impact on the performance of the product.

• Avoid operating the TV at temperatures below 41°F (5°C)

• A still image displayed too long may cause permanent damage to the PDP Panel.



Watching the Plasma TV in 4:3 format for a long period of time may leave traces of borders displayed on the left, right and centre of the screen caused by the difference of light emission on the screen. Playing a DVD or a game console may cause similar effects to the screen.

Damages caused by the above effect are not covered by the Warranty.

• After-images on the Screen.

Displaying still images from Video games and PC for longer than a certain period of time may produce partial after-images. To prevent this effect, reduce the "brightness" and "contrast" when displaying still images for a long time.

• Warranty

Warranty does not cover any damage caused by image retention.
Burn-in is not covered by the warranty.

Contents

Getting Started

4

- 4 Accessories
- 5 Viewing the Control Panel
- 6 Viewing the Remote Control
- 7 Connecting to an Antenna
- 7 Plug & Play (Initial Setup)

Connections

8

- 8 Connecting to an AV Device
- 9 Connecting to an Audio Device
- 10 Changing the Input Source

Basic Features

10

- 10 How to Navigate Menus
- 11 Using the **INFO** button (Now & Next guide)
- 11 Planning Your Viewing
- 12 Channel Menu
- 14 Picture Menu
- 17 Sound Menu
- 18 Setup Menu
- 20 Support Menu

Advanced Features

22

- 22 Connecting to a PC
- 23 Media Play
- 29 Anynet+

Other Information

32

- 32 Analogue Channel Teletext Feature
- 33 Installing the Wall Mount
- 34 Securing the TV to the wall
- 35 Troubleshooting
- 38 Specifications
- 39 Securing the Installation Space
- 40 Index

Check the Symbol!



This function can be used by pressing the **TOOLS** button on the remote control.



Note

Indicates additional information.



One -Touch Button

Check here for instructions on how to open the relevant submenu within the OSD (on screen display).

Getting Started

Accessories

- ✎ Please make sure the following items are included with your PDP TV. If any items are missing, contact your dealer.
- ✎ The items' colours and shapes may vary depending on the models.
- ✎ Cables not included in the package contents can be purchased separately.

- Remote Control & Batteries (AAA x 2)
- Owner's Instructions
- Warranty Card / Safety Guide (Not available in some locations)
- Cleaning Cloth
- Power Cord

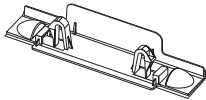

- Blanking Bracket



- Ferrite Core (3EA)
(depending on the country)

See separate guide for installing the stand.

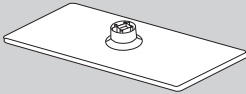

- Stand (1EA)

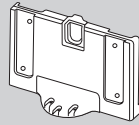

- Guide Stand (1EA)



(M4 X L16)

- Screws (10EA)

- ✎ Ferrite Core: The ferrite cores are used to shield the cables from interference. When connecting a cable, open the ferrite core and clip it around the cable near the plug as shown in the figure.

- Distance between the ferrite core and one end of the cord put into the TV set

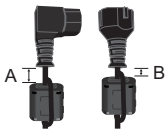

- A : below 50 mm
- B : below 20 mm

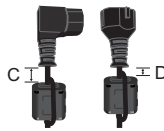

- C : 100 ~ 150 mm
- D : below 15 mm





(Switzerland only)

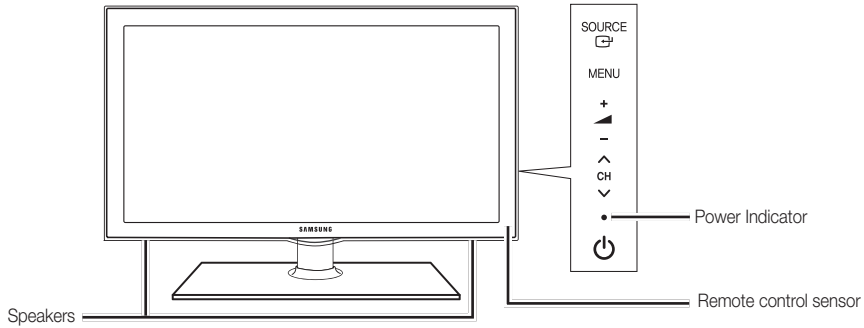

Viewing the Control Panel

 The product colour and shape may vary depending on the model.



SOURCE 	Toggles between all the available input sources. In the on-screen menu, use this button as you would use the ENTER  button on the remote control.
MENU	Displays an on-screen menu, the OSD (on screen display) of your TV's features.
-  +	Adjusts the volume. In the OSD, use the -  + buttons as you would use the ◀ and ▶ buttons on the remote control.
▼ CH ▲	Changes the channels. In the OSD, use the ▼ CH ▲ buttons as you would use the ▼ and ▲ buttons on the remote control.
Power Indicator	Blinks and turns off when the power is on and lights up in standby mode.
 (Power)	Turns the TV on or off.
Remote control sensor	Aim the remote control towards this spot on the TV.

Standby mode

Do not leave your TV in standby mode for long periods of time (when you are away on a holiday, for example). A small amount of electric power is still consumed even when the power button is turned off. It is best to unplug the power cord.

Getting Started

Viewing the Remote Control

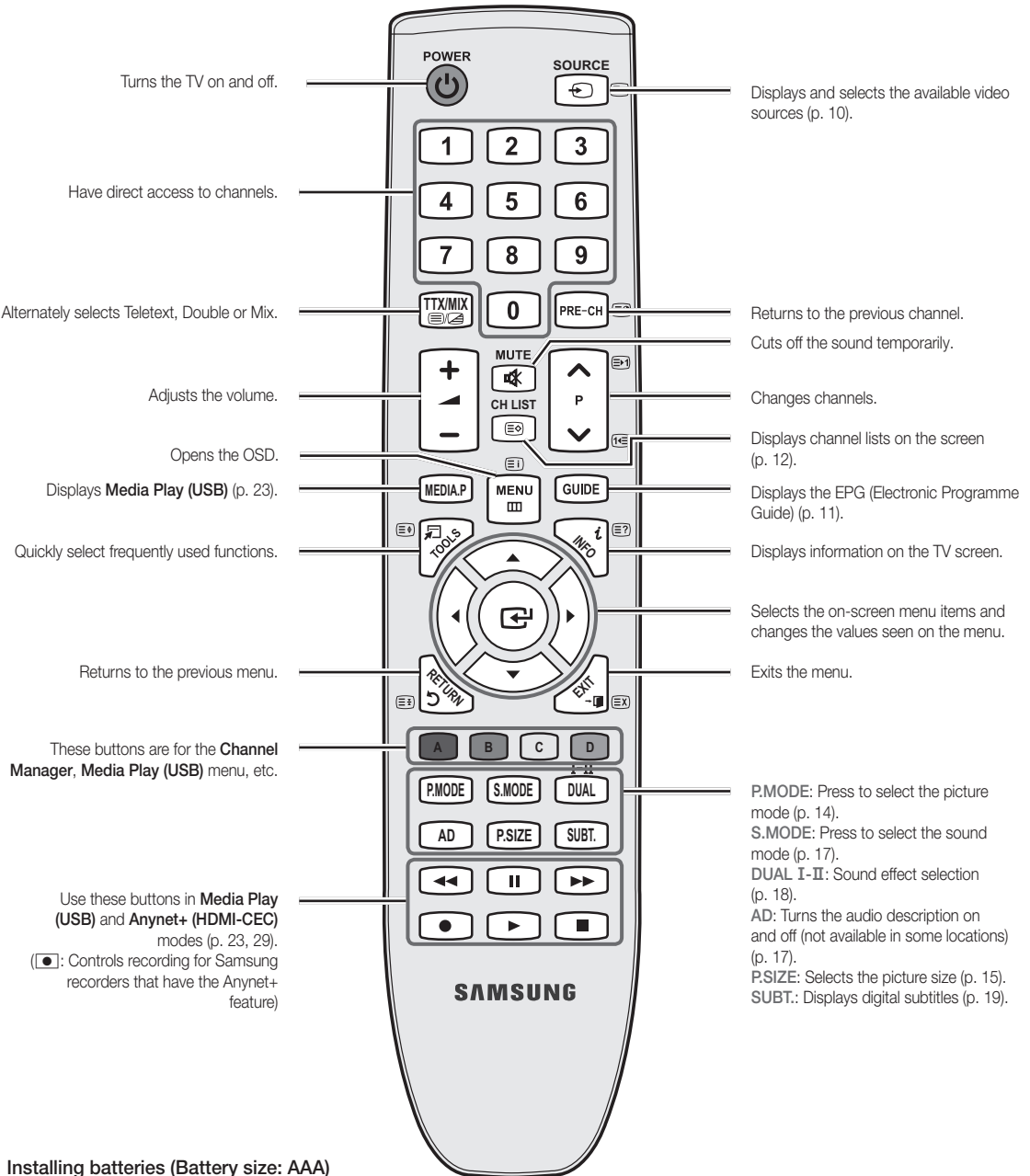

Installing batteries (Battery size: AAA)

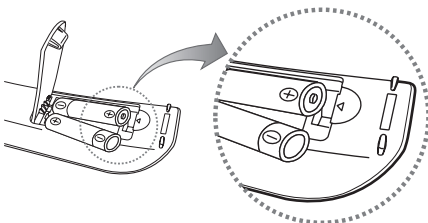

NOTE

- Use the remote control within 23 feet from TV.
- Bright light may affect the performance of the remote control. Avoid using nearby special fluorescent light or neon sign.
- The colour and shape may vary depending on the model.

Connecting to an Antenna

When the TV is initially powered on, basic settings proceed automatically.



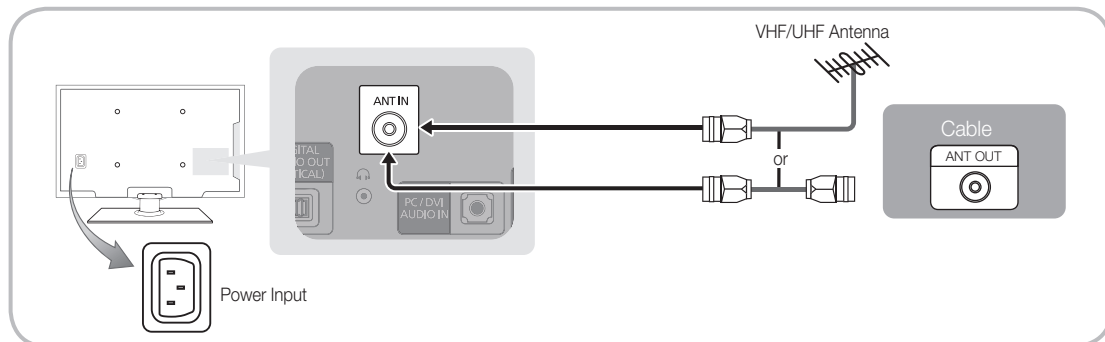

 Preset: Connecting the mains and antenna.



Plug & Play (Initial Setup)

When the TV is initially powered on, a sequence of on-screen prompts will assist in configuring basic settings. Press the **POWER** button. **Plug & Play** is available only when the **Input** source is set to TV.

 To return to the previous step, press the Red button.

1	Selecting a language	Press the ▲ or ▼ button, then press the ENTER button. Select the desired OSD (On Screen Display) language.	
2	Selecting Store Demo or Home Use	Press the ◀ or ▶ button, then press the ENTER button. <ul style="list-style-type: none"> Select the Home Use mode. Store Demo Mode is for retail environments. To return the unit's settings from Store Demo to Home Use (standard): Press the volume button on the TV. When you see the volume OSD, press and hold MENU for 5 sec. 	
3	Selecting a country	Press the ▲ or ▼ button, then press the ENTER button. Select the appropriate country. If the desired country does not exist on the menu, select Others . <p> After selecting the country in the Country menu, some models may proceed with an additional option to setup the pin number.</p> <p> When you input the PIN number, "0-0-0-0" is not available.</p>	
4	Selecting an antenna	Press the ▲ or ▼ button, then press the ENTER button. Select Air or Cable .	
5	Selecting a channel	Press the ▲ or ▼ button, then press the ENTER button. Select the channel source to memorise. When setting the antenna source to Cable , a step appears allowing you to assign numerical values (channel frequencies) to the channels. For more information, refer to Channel → Auto Store (p. 12). <p> Press the ENTER button at any time to interrupt the memorization process.</p>	
6	Setting the Clock Mode	Set the Clock Mode automatically or manually. Press the ▲ or ▼ button to select Auto , then press the ENTER button.	
7	Viewing the HD Connection Guide .	The connection method for the best HD screen quality is displayed.	
8	Enjoy your TV.	Press the ENTER button.	

If You Want to Reset This Feature...

Select **Setup - Plug & Play** (Initial Setup). Enter your 4 digit PIN number. The default PIN number is "0-0-0-0." If you want to change the PIN number, use the **Change PIN** function.

Connections

Connecting to an AV Device

Using an HDMI or HDMI/DVI cable: HD connection (up to 720p/1080i)

Available devices: DVD, Blu-ray player, HD cable box, HD STB (Set-Top-Box) satellite receiver, cable box, STB satellite receiver

HDMI IN 1(DVI), 2, 3, PC/DVI AUDIO IN

- When using an HDMI/DVI cable connection, you must use the **HDMI IN 1(DVI)** jack. For the DVI cable connection, use a DVI to HDMI cable or DVI-HDMI (DVI to HDMI) adapter for video connection and the **PC/DVI AUDIO IN** jacks for audio.
- If an external device such as a DVD / Blu-ray player / cable box / STB satellite receiver supporting a HDMI versions older than 1.3 is connected, the TV may operate abnormally (e.g. no screen display / no sound / annoying flicker / abnormal colour).
- If there is no sound after connecting an HDMI cable, check the HDMI version of the external device. If you suspect the version is older than 1.3, contact the provider of the device to confirm the HDMI version and request an upgrade.
- It is recommended you purchase an HDMI-certified cable. Otherwise, the screen may appear blank or a connection error may occur.

Using a Component (up to 720p/1080i) or Audio/Video (480i only) and Scart Cable

Available devices: VCR, DVD, Blu-ray player, cable box, STB satellite receiver

In Ext. mode, DTV Out supports MPEG SD Video and Audio only.

To obtain the best picture quality, the Component connection is recommended over the A/V connection.

Connecting to an Audio Device

Using an Optical (Digital) or Headphone Connection

Available devices: digital audio system, amplifier, DVD home theatre

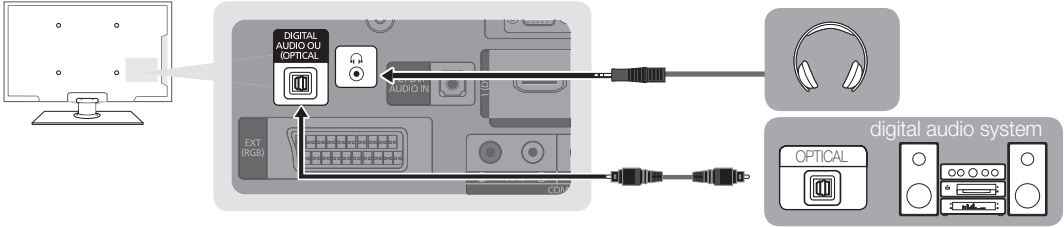

DIGITAL AUDIO OUT (OPTICAL)

- When a Digital Audio System is connected to the **DIGITAL AUDIO OUT (OPTICAL)** jack, decrease the volume of both the TV and the system.
- 5.1 CH (channel) audio is available when the TV is connected to an external device supporting 5.1 CH.
- When the receiver (amplifier or DVD home theatre) is set to on, you can hear sound output from the TV's optical jack. When the TV is receiving a DTV signal, the TV will send 5.1 CH sound to the amplifier or DVD home theatre. When the source is a digital component such as a DVD / Blu-ray player / cable box / STB (Set-Top-Box) satellite receiver and is connected to the TV via HDMI, only 2 CH audio will be heard from the amplifier or DVD home theatre. If you want to hear 5.1 CH audio, connect the digital audio out jack from your DVD / Blu-ray player / cable box / STB satellite receiver directly to an amplifier or home theatre.

Headphones 🎧: You can connect your headphones to the headphones output on your set. While the headphones are connected, the sound from the built-in speakers will be disabled.

- Sound function may be restricted when connecting headphones to the TV.
- Headphone volume and TV volume are adjusted separately.

CONNECTIONS COMMON INTERFACE Slot

To watch paid channels, the "CI or CI+ CARD" must be inserted.

- If you don't insert the "CI or CI+ CARD", some channels will display the message "Scrambled Signal".
- The pairing information containing a telephone number, the "CI or CI+ CARD" ID the Host ID and other information will be displayed in about 2~3 minutes. If an error message is displayed, please contact your service provider.
- When the configuration of channel information has finished, the message "Updating Completed" is displayed, indicating the channel list is updated.

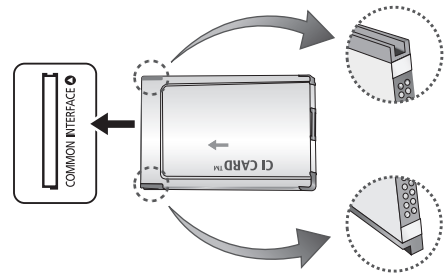

NOTE

- You must obtain a "CI or CI+ CARD" from a local cable service provider.
- When removing the "CI or CI+ CARD", carefully pull it out with your hands since dropping the "CI (CI+) CARD" may cause damage to it.
- Insert the "CI or CI+ CARD" in the direction marked on the card.
- The location of the **COMMON INTERFACE** slot may be different depending on the model.
- "CI or CI+ CARD" is not supported in some countries and regions; check with your authorized dealer.
- If you have any problems, please contact a service provider.

Connections

Changing the Input Source

Source List

Use to select TV or an external input sources such as a DVD / Blu-ray player / cable box / STB satellite receiver.

- **TV / Ext. / AV / Component / PC / HDMI1/DVI / HDMI2 / HDMI3 / USB**

 In the **Source List**, connected inputs will be highlighted.

 **Ext.** and **PC** always stay activated.



Edit Name

- **VCR / DVD / Cable STB / Satellite STB / PVR STB / AV Receiver / Game / Camcorder / PC / DVI PC / DVI Devices / TV / IPTV / Blu-ray / HD DVD / DMA:** Name the device connected to the input jacks to make your input source selection easier.

 When connecting an HDMI/DVI cable to the **HDMI IN 1(DVI)** port, you should set to **DVI PC** or **DVI Devices** made under **Edit Name**.

Basic Features

How to Navigate Menus



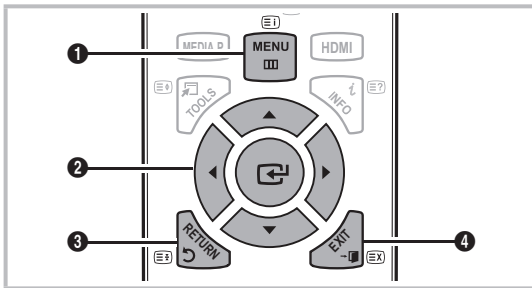

Before using the TV, follow the steps below to learn how to navigate the menu and select and adjust different functions.



- 1 **MENU** button: Displays the main on-screen menu.
- 2 **ENTER** / **Direction** button: Move the cursor and select an item. Confirm the setting.
- 3 **RETURN** button: Returns to the previous menu.
- 4 **EXIT** button: Exits the on-screen menu.

How to Operate the OSD (On Screen Display)

The access step may differ depending on the selected menu.

- 1 **MENU**  The main menu options appear on the screen:
Picture, Sound, Channel, Setup, Input, Application, Support.
- 2 **▲ / ▼** Select an icon with the **▲** or **▼** button.
- 3 **ENTER**  Press **ENTER** to access the sub-menu.
- 4 **▲ / ▼** Select the desired submenu with the **▲** or **▼** button.
- 5 **◀ / ▶** Adjust the value of an item with the **◀** or **▶** button. The adjustment in the OSD may differ depending on the selected menu.
- 6 **ENTER**  Press **ENTER** to complete the configuration.
- 7 **EXIT**  Press **EXIT**.

Using the INFO button (Now & Next guide)

The display identifies the current channel and the status of certain audio-video settings. The Now & Next guide shows daily TV programme information for each channel according to the broadcasting time.



- Scroll ◀, ▶ to view information for a desired programme while watching the current channel.
- Scroll ▲, ▼ to view information for other channels. If you want to move to the currently selected channel, press the ENTER button.

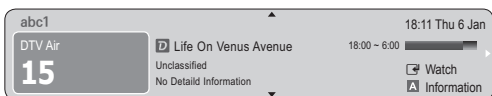

Planning Your Viewing

Guide

The EPG (Electronic Programme Guide) information is provided by broadcasters. Using programme schedules provided by broadcasters, you can specify programmes you want to watch in advance so that the channel automatically changes to the selected programme channel at the specified time. Programme entries may appear blank or out of date depending on a channel status.



Using Channel View



Using Scheduled View



- 1 **Red (View Mode)**: View the list of programmes that are playing now or coming up.
- 2 **Yellow (+24 Hours)**: Viewing the list of programmes to be broadcasted after 24 hours.
- 3 **Blue (Ch. Mode)**: Select the type of channels you want to display on the **Channel View** window. (**All, TV, Radio, Data/Other, My Channel 1-4**)
- 4 **Information**: Displays details of the selected programme.
- 5 **(Page)**: Move to next or previous page.
- 6 **ENTER** button
 - When selecting the current programme, you can watch the selected programme.
 - When selecting the future programme, you can reserve to watch the selected programme. To cancel the schedule, press the ENTER button again and select **Cancel Schedules**.











Seeing Channels

Channel Manager







Delete or set favourites channels and use the programme guide for digital broadcasts. Select a channel in the **Channels, My Channels** or **Scheduled** screen.



Basic Features

-  **Channels:** Shows the channel list according to channel type.
 -  **My Channels:** Shows the group of the channel.
 -  **Scheduled:** Shows all the currently reserved programmes.
-  Using the colour buttons with the **Channel Manager**
-  **Red (Antenna):** Toggle among **Air** or **Cable**.
 -  **Green (Zoom):** Enlarges or shrinks a channel number.
 -  **Yellow (Select):** Selects multiple channel lists. Select desired channels and press the Yellow button to set all the selected channels at the same time. The ✓ mark appears to the left of the selected channels.
 -  **Blue (Sort):** Change the list ordered by channel name or channel number.
 -  **(Page):** Move to next or previous page.
 -  **(Tools):** Displays the **Channel Manager** option menu. (The options menus may differ depending on the situation.)

Channel Status Display Icons

Icons	Operations
	An analogue channel.
	A channel selected.
	A channel set as a Favourite.
	A programme currently being broadcast.
	A locked channel.
	A reserved programme.

Using Favourite Channels

♥ My Channels

(in **Channel Manager**)

Shows all favourite channels.

- **Edit My Channels**  : You can set the selected channels to desired my channels group.

 The “♥” symbol will be displayed and the channel will be set as a **My Channels**.

1. Select a channel and press the **TOOLS** button.
2. Add or delete a channel in the my channel groups you want among 1, 2, 3 and 4.
 - One or more groups can be selected.
3. After you have changed the settings, the channel list for each group can be viewed in my channels.

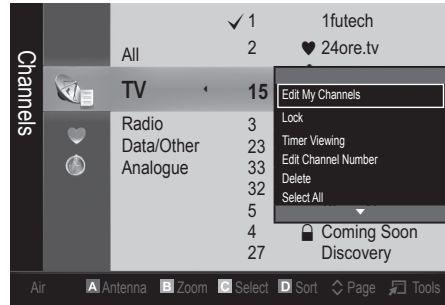

Channel List

You can see all the channels searched.



Channel Menu

Returning Channels

Antenna (Air / Cable)

Before your television can begin memorizing the available channels, you must specify the type of signal source that is connected to the TV (i.e. an Air or a Cable system).

Country

The PIN input screen appears. Enter your 4 digit PIN number.

- **Digital Channel:** Change the country for digital channels.
- **Analogue Channel:** Change the country for analogue channels.

Auto Store

Scans for a channel automatically and stores in the TV.

 Automatically allocated programme numbers may not correspond to actual or desired programme numbers. If a channel is locked using the **Child Lock** function, the PIN input window appears.

- **Antenna Source (Air / Cable):** Select the antenna source to memorise.

- **Channel Source (Digital & Analogue / Digital / Analogue):** Select the channel source to memorise.

When selecting **Cable** → **Digital & Analogue** or **Digital**: Provide a value to scan for cable channels.

Search Mode (Full / Network / Quick): Scans for all channels with active broadcast stations and stores them in the TV.

 If you select **Quick**, you can set up the **Network**, **Network ID**, **Frequency**, **Modulation** and **Symbol Rate** manually by pressing the button on the remote control.

Network (Auto / Manual): Selects the **Network ID** setting mode among **Auto** or **Manual**.

Network ID: When **Network** is **Manual**, you can set up **Network ID** using the numeric buttons.

Frequency: Displays the frequency for the channel (differs in each country).

Modulation: Displays available modulation values.

Symbol Rate: Displays available symbol rates.

Manual Store

Scans for a channel manually and stores in the TV.

- **Digital Channel:** When scanning has finished, channels are updated in the channel list.

 When selecting **Antenna** → **Air: Channel, Frequency, Bandwidth**

When selecting **Antenna** → **Cable: Frequency, Modulation, Symbol Rate**

- **Analogue Channel (Programme, Colour System, Sound System, Channel, Search):** If there is abnormal sound or no sound, reselect the sound standard required.

 Channel mode

- **P** (programme mode): When tuning is complete, the broadcasting stations in your area have been assigned to position numbers from P0 to P99. You can select a channel by entering the position number in this mode.
- **C** (aerial channel mode) / **S** (cable channel mode): These two modes allow you to select a channel by entering the assigned number for each aerial broadcasting station or cable channel.

Editing Channels

Channel Manager Option Menu

(in **Channel Manager**)

1. Select a channel and press the **TOOLS** button.
 2. Edit the channel name or number using the **Edit Channel Name** or **Edit Channel Number** menu.
- **Edit Channel Name** (analogue channels only): Assign your own channel name.
 - **Edit Channel Number** (digital channels only): Edit the number by pressing the number buttons desired.

Other Features

Cable Search Option

(depending on the country)

Sets additional search options such as the frequency and symbol rate for a cable network search.

- **Freq.Start / Freq.Stop:** Set the start or stop frequency (differs in each country)
- **Symbol Rate:** Displays available symbol rates.
- **Modulation:** Displays available modulation values.

Channel Manager

Channel Manager Option Menu

Set each channel using the **Channel Manager** menu options (**Lock / Unlock, Timer Viewing, Sort, Delete, Select All / Deselect All**). Option menu items may differ depending on the channel status.

1. Select a channel and press the **TOOLS** button.
2. Select a function and change its settings.

- **Lock / Unlock:** Lock a channel so that the channel cannot be selected and viewed.

NOTE

- This function is available only when the **Child Lock** is set to **On**.
- The PIN input screen appears. Enter your 4-digit PIN, the default of which is "0-0-0-0." Change the PIN using the **Change PIN** option.
- **Timer Viewing:** You can set a desired channel to be displayed automatically at the reserved time. Set the current time first to use this function.
-  When a digital channel is selected, press the ► button to view the digital Programme.
- **Sort** (analogue channels only): This operation allows you to change the programme numbers of the stored channels. This operation may be necessary after using the auto store.
- **Delete:** You can delete a channel to display the channels you want.
- **Select All / Deselect All:** Select all the channels or deselect all the selected channels in the channel manager.

Basic Features

Scheduled

(in **Channel Manager**)

You can view, modify or delete a show you have reserved to watch.

- **Change Info:** Change a show you have reserved to watch.
- **Cancel Schedules:** Cancel a show you have reserved to watch.
- **Information:** Display a show you have reserved to watch. (You can also change the reservation information.)
- **Select All / Deselect All:** Select or deselect all reserved programmes.

Fine Tune

(analogue channels only)

If the signal is weak or distorted, fine tune the channel manually.

 Fine tuned channels are marked with an asterisk "**."

 To reset the fine-tuning, select **Reset**.

Picture Menu

Changing the Preset Picture Mode

Mode

Select your preferred picture type.

- **Dynamic:** Suitable for a bright room.
- **Standard:** Suitable for a normal environment.
- **Movie:** Suitable for watching movies in a dark room.



Adjusting Picture Settings

Cell Light / Contrast / Brightness / Sharpness / Colour / Tint (G/R)

Your television has several setting options for picture quality control.

NOTE

- In analogue **TV**, **Ext.**, **AV** modes of the PAL system, the **Tint (G/R)** function is not available.
- In PC mode, you can only make changes to **Cell Light**, **Contrast** and **Brightness**.

- Settings can be adjusted and stored for each external device connected to the TV.
- Lowering picture brightness reduces power consumption.

Economical Solutions

Eco Solution

- **Energy Saving (Off / Low / Medium / High / Picture Off)**  : This adjusts the brightness of the TV in order to reduce power consumption. If you select **Picture Off** the screen is turned off, but the sound remains on. Press any button to turn on the screen again. Until the screen turns on again, a distorted picture will be displayed for about 4 seconds.

- **Eco Sensor (Off / On):** To enhance your power savings; the picture settings will automatically adapt to the light in the room.

 If you adjust the **Cell Light**, the **Eco Sensor** will be set to **Off**.

Min Cell Light: When **Eco sensor** is **On**, the minimum screen brightness can be adjusted manually.

 If **Eco Sensor** is **On**, the display brightness may change (become slightly darker or brighter) depending on the surrounding light intensity.

- **No Signal Power off (Off / 15 min / 30 min / 60 min):** Sets how quickly the TV switches to standby mode, if no picture is being received.

 Disabled when the PC is in power saving mode.

Changing the Picture Options

Advanced Settings

(available in **Standard / Movie** mode)

You can adjust the detailed setting for the screen including colour and contrast.

 In PC mode, you can only make changes to **Dynamic Contrast**, **Gamma** and **White Balance**.

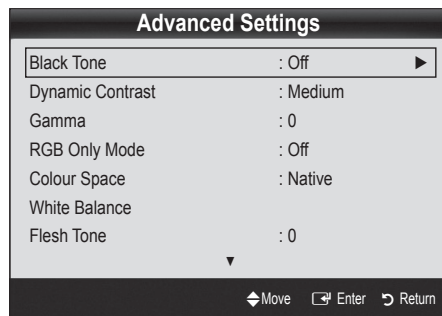

- **Black Tone (Off / Dark / Darker / Darkest):** Select the black level to adjust the screen depth.
- **Dynamic Contrast (Off / Low / Medium / High):** Adjust the screen contrast.
- **Gamma:** Adjust the primary colour intensity.
- **RGB Only Mode (Off / Red / Green / Blue):** You can adjust **Colour** or **Tint (G/R)** of **Red, Green** or **Blue** for the picture from an external device (DVD player, home theatre, etc.).
- **Colour Space (Auto / Native):** Adjust the range of colours available to create the image.
- **White Balance:** Adjust the colour temperature for a more natural picture.
R-Offset / G-Offset / B-Offset: Adjust each colour's (red, green, blue) darkness.
R-Gain / G-Gain / B-Gain: Adjust each colour's (red, green, blue) brightness.
Reset: Resets the **White Balance** to its default settings.
- **Flesh Tone:** Emphasize pink "Flesh Tone."
- **Edge Enhancement (Off / On):** Emphasize object boundaries.

Picture Options

 In PC mode, you can only make changes to the **Colour Tone, Size** and **Screen Burn Protection**.

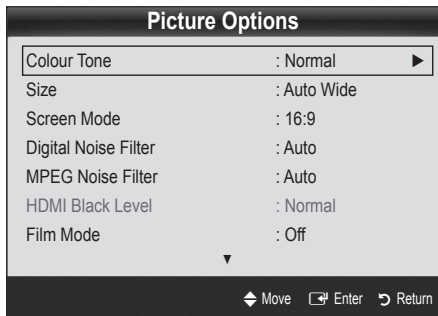

- **Colour Tone (Cool / Normal / Warm1 / Warm2)**

 **Warm1** or **Warm2** will be deactivated when the picture mode is **Dynamic**.

 Settings can be adjusted and stored for each external device connected to an input on the TV.

- **Size:** Your cable box/satellite receiver may have its own set of screen sizes as well. However, we highly recommend you use 16:9 mode most of the time.

Auto Wide: Automatically adjusts the picture size to the 16:9 aspect ratio.

16:9 : Adjusts the picture size to 16:9 for DVDs or wide broadcasting.



Wide Zoom: Magnifies the picture size more than 4:3.

 Adjusts the **Position** by using **▲, ▼** buttons.

Zoom: Magnifies the 16:9 wide pictures vertically to fit the screen size.

 Adjusts the **Position** or **Size** by using **▲, ▼** button.

4:3 : The default setting for a movie or normal broadcasting.

 Do not watch in 4:3 format for a long time. Traces of borders displayed on the left, right and centre of the screen may cause image retention (screen burn) which are not covered by the warranty.

Screen Fit: Displays the full image without any cut-off when HDMI (720p / 1080i / 1080p) or Component (1080i / 1080p) signals are inputted.

NOTE

- Depending on the input source, the picture size options may vary.
- The available items may differ depending on the selected mode.
- In PC mode, only **16:9** and **4:3** modes can be adjusted.
- Settings can be adjusted and stored for each external device connected to an input on the TV.
- After selecting **Screen Fit** in **HDMI (1080i / 1080p)** or **Component (1080i / 1080p)** mode: Adjusts the **Position** or **Size** by using **▲, ▼, ◀, ▶** button.
- If you use the **Screen Fit** function with HDMI 720p input, 1 line will be cut at the top, bottom, left and right as in the overscan function.
- **Screen Mode (16:9 / Wide Zoom / Zoom / 4:3):**
Available only when picture size is set to **Auto Wide**. You can determine the desired picture size at the 4:3 WSS (Wide Screen Service) size or the original size. Each European country requires different picture size.
 Not available in TV, PC, Component or HDMI mode.

- **Digital Noise Filter (Off / Low / Medium / High / Auto / Auto Visualization):** When the broadcast signal is weak, some static and ghosting may appear. Select one of the options until the best picture is displayed.

Auto Visualization: When changing analogue channels, displays the intensity of the current signal and defines the screen noise filter.

 Only available for analogue channels.

Basic Features

- **MPEG Noise Filter (Off / Low / Medium / High / Auto):** Reduces MPEG noise to provide improved picture quality.
- **HDMI Black Level (Normal / Low):** Selects the black level on the screen to adjust the screen depth.
 - ✎ Available only in HDMI mode (RGB signals).
- **Film Mode (Off / Auto1 / Auto2 / Cinema Smooth):** Sets the TV to automatically sense and process film signals from all sources and adjust the picture for optimum quality.
 - ✎ Available in TV, AV, COMPONENT (480i / 1080i) and HDMI (480i / 1080i).
- **Screen Burn Protection:** To reduce the possibility of screen burn, this unit is equipped with screen burn prevention technology. The Time setting allows you to programme the time between movement of the picture in minutes.

Pixel Shift (Off / On): Using this function, you can minutely move pixels on the PDP in horizontal or vertical direction to minimize after image on the screen.

✎ Optimum condition for pixel shift

	Item	TV/AV/Component/ HDMI/PC
Horizontal	0~4	4
Vertical	0~4	4
Time (minute)	1~4 min	4 min

✎ The **Pixel Shift** value may differ depending on the monitor size (inches) and mode.

✎ This function is not available in the **Screen Fit** mode.

Auto Protection Time (10 min / 20 min / 40 min / 1 hour / Off): If the screen remains idle with a still image for a certain period of time defined by the user, the screen saver is activated to prevent the formation of ghost images on the screen.

Scrolling: This function removes after-images on the screen by moving all the pixels on the PDP according to a pattern. Use this function when there are remaining after images or symbols on the screen, especially when you displayed a still image on the screen for a long time.

✎ The after-image removal function has to be executed for a long time (approximately 1 hour) to effectively remove after-images on the screen. If the after-image is not removed after performing the function, repeat the function again.

✎ Press any key on the remote control to cancel this feature.

Side Grey (Dark / Light): When you watch TV with the screen ratio set to 4:3, the screen is prevented from any damage by adjusting the white balance on both extreme left and right sides.

Picture Reset (OK / Cancel)

Resets your current picture mode to its default settings.

Setting up the TV with Your PC

Set the input source to PC.

Auto Adjustment TOOLS

Adjust frequency values/positions and fine tune the settings automatically.

✎ Not available when connecting with an HDMI/DVI cable.

Screen

- **Coarse / Fine:** Removes or reduces picture noise. If the noise is not removed by Fine-tuning alone, then adjust the frequency as best as possible (**Coarse**) and Fine-tune again. After the noise has been reduced, readjust the picture so that it is aligned to the centre of screen.
- **Position:** Adjust the PC screen position with direction button (▲ / ▼ / ◀ / ▶).
- **Image Reset:** Resets the image to default settings.

Using Your TV as a Computer (PC) Display

Setting Up Your PC Software (Based on Windows XP)

Depending on the version of Windows and the video card, the actual screens on your PC may differ in which case the same basic set-up information will almost always be applied. (If not, contact your computer manufacturer or Samsung Dealer.)

1. Click on "Control Panel" on the Windows start menu.
2. Click on "Appearance and Themes" in the "Control Panel" window and a display dialog-box will appear.
3. Click on "Display" and a display dialog box will appear.
4. Navigate to the "Settings" tab on the display dialog-box.
 - The correct size setting (resolution)
[Optimum: PS42C450: 1024 X 768 / PS50C450: 1360 X 768 pixels]
 - If a vertical-frequency option exists on your display settings dialog box, the correct value is "60" or "60 Hz." Otherwise, just click "OK" and exit the dialog box.

Sound Menu

Changing the Preset Sound Mode

Mode

- **Standard:** Selects the normal sound mode.
- **Music:** Emphasizes music over voices.
- **Movie:** Provides the best sound for movies.
- **Clear Voice:** Emphasizes voices over other sounds.
- **Amplify:** Increase the intensity of high-frequency sound to allow a better listening experience for the hearing impaired.



Adjusting Sound Settings

Equalizer

Adjusts the sound mode (standard sound mode only).

- **Balance L/R:** Adjusts the balance between the right and left speaker.
- **100Hz / 300Hz / 1kHz / 3kHz / 10kHz (Bandwidth Adjustment):** Adjusts the level of specific bandwidth frequencies.
- **Reset:** Resets the equalizer to its default settings.

Sound Systems, Etc.

Virtual Surround (Off / On)

(standard sound mode only)

This function provides a virtual 5.1 channel surround sound experience through a pair of speakers or headphones using HRTF (Head Related Transfer Function) technology.

Dialog Clarity (Off / On)

(standard sound mode only)

This function allows you to increase the intensity of a voice over background music or sound effects so that dialog can be heard more clearly.

Audio Language

(digital channels only)

Change the default value for audio languages.

- 🔧 The available language may differ depending on the broadcast.

Audio Format (MPEG / Dolby Digital 5.1)

(digital channels only)

When sound is emitted from both the main speaker and the audio receiver, a sound echo may occur due to the decoding speed difference between the main speaker and the audio receiver. In this case, use the TV Speaker function.

- 🔧 **Audio Format** option may differ depending on the broadcast. 5.1ch Dolby digital sound is only available when connecting an external speaker through an optical cable.

Audio Description

(not available in all locations)

(digital channels only)

This function handles the Audio Stream for the AD (Audio Description) which is sent along with the Main audio from the broadcaster.

- **Audio Description (Off / On):** Turn the audio description function on or off.
- **Volume:** Adjust the audio description volume.

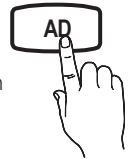

Auto Volume (Off / Normal / Night)

To equalize the volume level on each channel, set to **Normal**.

- **Night:** This mode provides an improved sound experience compared to **Normal** mode, making almost no noise. It is useful at night.

Speaker Select (External Speaker / TV Speaker)

A sound echo may occur due to a difference in decoding speed between the main speaker and the audio receiver. In this case, set the TV to **External Speaker**.

- 🔧 When **Speaker Select** is set to **External Speaker**, the volume and MUTE buttons will not operate and the sound settings will be limited.
- 🔧 When **Speaker Select** is set to **External Speaker**
 - **TV Speaker: Off, External Speaker: On**
- 🔧 When **Speaker Select** is set to **TV Speaker**
 - **TV Speaker: On, External Speaker: On**
- 🔧 If there is no video signal, both speakers will be mute.

Additional Setting

(digital channels only)

- **DTV Audio Level (MPEG / HE-AAC):** This function allows you to reduce the disparity of a voice signal (which is one of the signals received during a digital TV broadcast) to a desired level.

Basic Features

According to the type of broadcast signal, **MPEG / HE-AAC** can be adjusted between -10dB and 0dB.

To increase or decrease the volume, adjust between the range 0 and -10 respectively.

- **SPDIF Output:** SPDIF (Sony Philips Digital InterFace) is used to provide digital sound, reducing interference going to speakers and various digital devices such as a DVD player.

Audio Format: During the reception of a digital TV broadcast, you can select the Digital Audio output (SPDIF) format from the options **PCM** or **Dolby Digital**.

By connecting to 5.1ch speakers in a Dolby Digital setup, maximize your interactive 3D sound experience.

Audio Delay: Correct audio-video sync problems, when watching TV or video, and when listening to digital audio output using an external device such as an AV receiver (0ms ~ 250ms).

- **Dolby Digital Comp (Line / RF):** This function minimizes signal disparity between a dolby digital signal and a voice signal (i.e. MPEG Audio, HE-AAC, ATV Sound).

Select **Line** to obtain dynamic sound, and **RF** to reduce the difference between loud and soft sounds at night time.

Line: Set the output level for signals greater or less than -31dB (reference) to either -20dB or -31dB.

RF: Set the output level for signals greater or less than -20dB (reference) to either -10dB or -20dB.

Sound Reset (OK / Cancel)

Reset all sound settings to the factory defaults.

Selecting the Sound Mode

When you set to **Dual I-II**, the current sound mode is displayed on the screen.



	Audio Type	Dual I-II	Default
A2 Stereo	Mono	Mono	Automatic change
	Stereo	Stereo ↔ Mono	
	Dual	Dual I ↔ Dual II	Dual I
NICAM Stereo	Mono	Mono	Automatic change
	Stereo	Mono ↔ Stereo	
	Dual	Mono ↔ Dual I ↙Dual II↘	Dual I

If the stereo signal is weak and an automatic switching occurs, then switch to the mono.

Only activated in stereo sound signal.

Only available when the **Input** source is set to **TV**.

Setup Menu

Setting the Time

Time

- **Clock:** Setting the clock is for using various timer features of the TV.

The current time will appear every time you press the **INFO** button.

If you disconnect the power cord, you have to set the clock again.

Clock Mode (Auto / Manual)

Depending on the broadcast station and signal, the auto time set up may not be correct. In this case, set the time manually.

The antenna must be connected in order to set the time automatically.

Clock Set: Set the **Day**, **Month**, **Year**, **Hour** and **Minute** manually.

Available only when **Clock Mode** is set to **Manual**.

Using the Sleep Timer

- **Sleep Timer** **TOOLS** : Automatically shuts down the TV after a preset period of time. (Off, 30, 60, 90, 120, 150 and 180 minutes).

To cancel **Sleep Timer**, select **Off**.

Setting the On / Off Timer

- **Timer 1 / Timer 2 / Timer 3:** Three different on / off timer settings can be made. You must set the clock first.

Timer 1

On Time ▲

Inactivate 00 00

Off Time ▼

Inactivate 00 00

Volume Source Antenna Channel

10 TV ATV 1

Repeat

Once Sun Mon Tue Wed Thu Fri Sat

◀ Move ▶ Adjust ⏎ Enter ↵ Return

On Time / Off Time: Set the hour, minute, and activate / inactivate. (To activate timer with the setting you've chosen, set to **Activate**.)

Volume: Set the desired volume level.

Source: Select **TV** or **USB** content to be played when the TV is turned on automatically. (**USB** can be selected only when a USB device is connected to the TV)

Antenna (when the **Source** is set to **TV**): Select **ATV** or **DTV**.

Channel (when the **Source** is set to **TV**): Select the desired channel.

Contents (when the **Source** is set to **USB**): Select a folder in the USB device containing music or photo files to be played when the TV is turned on automatically.

NOTE

- If there is no music file on the USB device or the folder containing a music file is not selected, the Timer function does not operate correctly.
- When there is only one photo file in the USB device, the Slide Show will not play.
- If a folder name is too long, the folder cannot be selected.
- Each USB you use is assigned its own folder. When using more than one of the same type of USB, make sure the folders assigned to each USB have different names.

Repeat: Select **Once**, **Everyday**, **Mon~Fri**, **Mon~Sat**, **Sat~Sun** or **Manual** to set at you convenience. If you select **Manual**, you can set up the day you want to activate the timer.

 The ✓ mark indicates the day is selected.

 **Auto Power Off** (available only when the TV is turned on by Timer): The TV will be automatically turned off after 3 hours of being left idle to prevent overheating.

Locking Programmes

Security

 The PIN input screen appears before the setup screen.

 Enter your 4-digit PIN, the default of which is "0-0-0-0." Change the PIN using the **Change PIN** option.

■ **Child Lock (Off / On):** Lock channels in **Channel Manager**, to prevent unauthorized users, such as children, from watching unsuitable programme.

 Available only when the **Input** source is set to **TV**.

■ **Parental Lock** (Depending on the country): Prevent unauthorized users, such as children, from watching unsuitable programme with a user-defined 4-digit PIN code. If selected channel is locked, the "■" symbol will be displayed.

Allow All: Unlock All TV ratings (Not supported in France).

 When **Parental Lock** is set to **18**, the PIN input screen appears before changing the channels (France only).

 You can block TV programs by set up rating in **Parental Lock** as the **I** (children), **T** (All public), **SC** (Unclassified) and **X** (X rated). When **Parental Lock** is set to **X**, the PIN input screen always before changing the channels (Spain only).

■ **Change PIN:** Change your personal ID number required to set up the TV.

 If you forget the PIN code, press the remote control buttons in the following sequence, which resets the PIN to "0-0-0-0": **POWER** (off) → **MUTE** → 8 → 2 → 4 → **POWER** (on).

Other Features

Language

■ **Menu Language:** Set the menu language.

■ **Teletext Language:** Set a desired language for teletext.

 English is the default in cases where the selected language is unavailable in the broadcast.

■ **Preference (Primary Audio Language / Secondary Audio Language / Primary Subtitle Language / Secondary Subtitle Language):** Select a language, which will be the default language when a channel is selected.

Subtitle

Use this menu to set the **Subtitle** mode.

■ **Subtitle (Off / On):** Switches subtitles on or off.

■ **Mode (Normal / Hearing Impaired):** Sets the subtitle mode.

■ **Subtitle Language:** Sets the subtitle language.

 If the programme you are watching does not support the **Hearing Impaired** function, **Normal** automatically activates even if the **Hearing Impaired** mode is selected.

 English is the default in cases where the selected language is unavailable in the broadcast.



Digital Text (Disable / Enable)

(UK only)

If the programme broadcasts with digital text, this feature is enabled.

General

■ **Game Mode (Off / On):** When connecting to a game console such as PlayStation™ or Xbox™, you can enjoy a more realistic gaming experience by selecting game mode.

Basic Features

NOTE

- Precautions and limitations for game mode
 - To disconnect the game console and connect another external device, set **Game Mode** to **Off** in the setup menu.
 - If you display the TV menu in **Game Mode**, the screen shakes slightly.
 - **Game Mode** is not available when the input source is set to TV or PC.
 - After connecting the game console, set **Game Mode** to **On** to prevent poor picture quality.
 - If **Game Mode** is **On**: **Picture** mode is set to **Standard** and **Sound** mode is set to **Movie**.
 - Selecting Reset after adjusting the equalizer returns the equalizer to its default settings.
- **Menu Transparency (Bright / Dark)**: Set the Transparency of the menu.
 - **Melody (Off / Low / Medium / High)**: Set so that a melody plays when the TV is turned on or off.

Picture In Picture (PIP)







PIP

You can watch the TV tuner and one external video source simultaneously. **PIP** (Picture-in-Picture) does not function in the same mode.

NOTE

- For PIP sound, refer to the **Sound Select** instructions.
- If you turn the TV off while watching in PIP mode, the PIP window will disappear.
- You may notice that the picture in the PIP window becomes slightly unnatural when you use the main screen to view a game or karaoke.
- PIP settings

Main picture	Sub picture
Component, HDMI1/DVI, HDMI2, HDMI3, PC	TV



- **PIP (Off / On)**: Activate or deactivate the PIP function.
- **Channel**: Select the channel for the sub-screen.
- **Size** ( / ): Select a size for the sub-picture.
- **Position** ( /  /  / ): Select a position for the sub-picture.
- **Sound Select (Main / Sub)**: You can choose the desired sound (**Main / Sub**) in **PIP** mode.

Common Interface

- **CI Menu**: This enables the user to select from the CAM-provided menu. Select the CI Menu based on the menu PC Card.
 - **Application Info**: View information on the CAM inserted into the CI slot and on the "CI (CI+) CARD" which is inserted into the CAM. You can install the CAM anytime whether the TV is on or off.
1. Purchase a CI CAM module at your nearest dealer or by phone.
 2. Firmly insert the "CI (CI+) CARD" into the CAM in the direction of the arrow.
 3. Insert the CAM with the "CI (CI+) CARD" into the common interface slot, in the direction of the arrow so that it aligns parallel with the slot.
 4. Check if you can see a picture on a scrambled signal channel.

Support Menu

Self Diagnosis

- **Picture Test (Yes / No)**: Use to check for picture problems.
- **Sound Test (Yes / No)**: Use the built-in melody sound to check for sound problems.
 -  If you hear no sound from the TV's speakers, before performing the sound test, make sure **Speaker Select** is set to **TV Speaker** in the **Sound** menu.
 -  The melody will be heard during the test even if **Speaker Select** is set to **External Speaker** or the sound is muted by pressing the MUTE button.
- **Signal Information**: (digital channels only) HDTV channel's reception quality is either perfect or the channels are unavailable. Adjust your antenna to increase signal strength.
- **Troubleshooting**: If the TV seems to have a problem, refer to this description.
 -  If none of these troubleshooting tips apply, contact the Samsung customer service centre.

Software Upgrade

Software Upgrade can be performed via a broadcasting signal or downloading the latest firmware from "www.samsung.com," to a USB memory device.

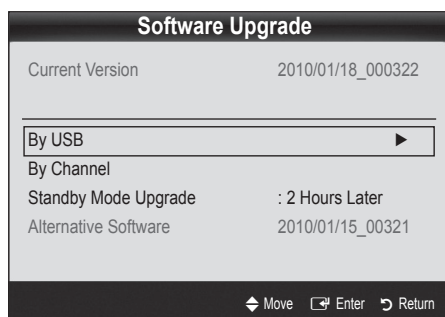

Current Version the software already installed in the TV.

 Software is represented as "Year/Month/Day_Version."



Installing the Latest Version

- **By USB:** Insert a USB drive containing the firmware upgrade file, downloaded from "www.samsung.com," into the TV. Please be careful not to disconnect the power or remove the USB drive until upgrades are complete. The TV will be turned off and on automatically after completing the firmware upgrade. When software is upgraded, video and audio settings you have made will return to their default settings. We advise you to write down your settings so that you can easily reset them after the upgrade.
- **By Channel:** Upgrade the software using the broadcasting signal.

 -  If the function is selected during the software transmission period, software will be automatically searched and downloaded.
 -  The time required to download the software is determined by the signal status.

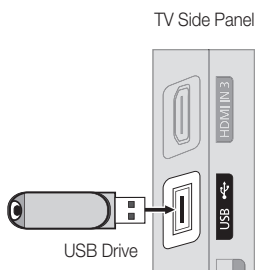

- **Standby Mode Upgrade:** A manual upgrade will be automatically performed at selected time. Since the power of the unit is turned on internally, the screen may be turned on slightly for the PDP product. This phenomenon may continue for more than 1 hour until the software upgrade is complete.

- **Alternative Software (backup):** If there is an issue with the new firmware and it is affecting operation, you can change the software to the previous version.

 -  If software was changed, existing software is displayed.

HD Connection Guide

Refer to this information when connecting external devices to the TV.

Contact Samsung

View this information when your TV does not work properly or when you want to upgrade the software. You can find information regarding our call centres, and how to download products and software.

Advanced Features

Connecting to a PC

Using an HDMI/DVI cable / a D-sub Cable

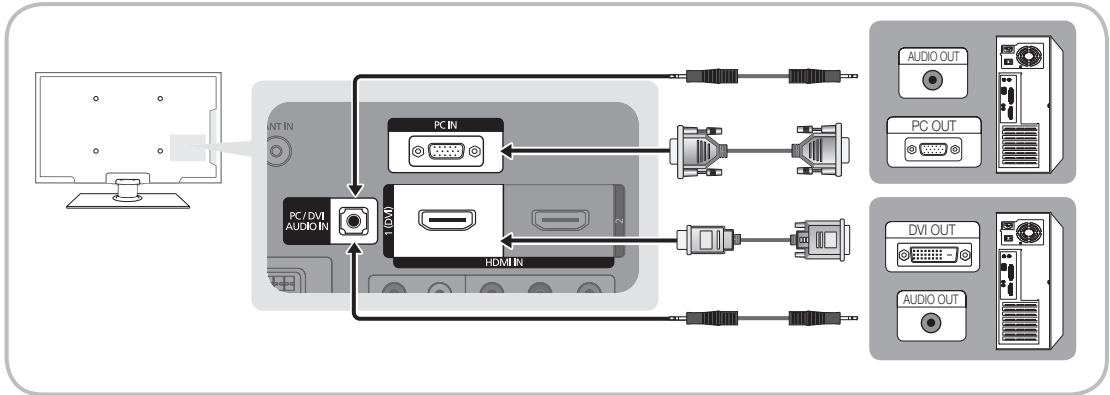

Display Modes (D-Sub and HDMI/DVI Input)

Optimal resolution

- PS42C450: 1024 X 768 @ 60Hz
- PS50C450: 1360 X 768 @ 60Hz

Mode	Resolution	Horizontal Frequency (KHz)	Vertical Frequency (Hz)	Pixel Clock Frequency (MHz)	Sync Polarity (H / V)	PS42C450	PS50C450
IBM	640 x 350	31.469	70.086	25.175	+/-	✓	✓
	720 x 400	31.469	70.087	28.322	-/+	✓	✓
MAC	640 x 480	35.000	66.667	30.240	-/-	✓	✓
	832 x 624	49.726	74.551	57.284	-/-	✓	✓
VESA CVT	720 x 576	35.910	59.950	32.750	-/+	✓	✓
	1280 x 720	56.456	74.777	95.750	-/+		✓
VESA DMT	640 x 480	31.469	59.940	25.175	-/-	✓	✓
	640 x 480	37.500	75.000	31.500	-/-	✓	✓
	640 x 480	37.861	72.809	31.500	-/-	✓	✓
	800 x 600	37.879	60.317	40.000	+/+	✓	✓
	800 x 600	46.875	75.000	49.500	+/+	✓	✓
	800 x 600	48.077	72.188	50.000	+/+	✓	✓
	1024 x 768	48.363	60.004	65.000	-/-	✓	✓
	1024 x 768	56.476	70.069	75.000	-/-	✓	✓
	1024 x 768	60.023	75.029	78.750	+/+	✓	✓
	1280 x 720	45.000	60.000	74.250	+/+		✓
1360 x 768	47.712	60.015	85.500	+/+		✓	
VESA GTF	1280 x 720	52.500	70.000	89.040	-/+		✓

NOTE

- For HDMI/DVI cable connection, you must use the **HDMI IN 1(DVI)** jack.
- The interlace mode is not supported.
- The set may operate abnormally if a non-standard video format is selected.
- Separate and Composite modes are supported. SOG(Sync On Green) is not supported.

Media Play

MEDIA.P



Enjoy photos, music and/or movie files saved on a USB Mass Storage Class (MSC) device.



Connecting a USB Device

1. Turn on your TV.
2. Connect a USB device containing photo, music and/or movie files to the **USB** jack on the side of the TV.
3. When USB is connected to the TV, popup window appears. Then you can select **Media Play**.

TV Side Panel

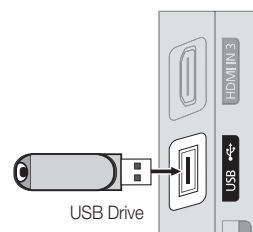

It might not work properly with unlicensed multimedia files.

Need-to-Know List before using **Media Play (USB)**

- MTP (Media Transfer Protocol) is not supported.
- The file system supports FAT16, FAT32 and NTFS.
- Certain types of USB Digital camera and audio devices may not be compatible with this TV.
- Media Play only supports USB Mass Storage Class (MSC) devices. MSC is a Mass Storage Class Bulk-Only Transport device. Examples of MSC are Thumb drives, Flash Card Readers and USB HDD (USB HUB are not supported). Devices should be connected directly to the TV's USB port.
- Before connecting your device to the TV, please back up your files to prevent them from damage or loss of data. SAMSUNG is not responsible for any data file damage or data loss.
- Connect a USB HDD to the dedicated port, **USB** port.
- Do not disconnect the USB device while it is loading.
- The higher the resolution of the image, the longer it takes to display on the screen.
- The maximum supported JPEG resolution is 15360X8640 pixels.
- For unsupported or corrupted files, the "Not Supported File Format" message is displayed.
- If the files are sorted by Basic View, up to 1000 files can be displayed in each folder.
- MP3 files with DRM that have been downloaded from a non-free site cannot be played. Digital Rights Management (DRM) is a technology that supports the creation of content, the distribution and management of the content in an integrated and comprehensive way, including the protection of the rights and interests of the content providers, the prevention of the illegal copying of contents, as well as managing billings and settlements.
- If more than 2 PTP devices are connected, you can only use one at a time.
- If more than two MSC devices are connected, some of them may not be recognized. A USB device that requires high power (more than 500mA or 5V) may not be supported.

Advanced Features

- If an over-power warning message is displayed while you are connecting or using a USB device, the device may not be recognized or may malfunction.
- If the TV has been no input during time set in **Auto Protection Time**, the Screensaver will run.
- The power-saving mode of some external hard disk drives may be released automatically when connected to the TV.
- If a USB extension cable is used, the USB device may not be recognized or the files on the device may not be read.
- If a USB device connected to the TV is not recognized, the list of files on the device is corrupted or a file in the list is not played, connect the USB device to the PC, format the device and check the connection.
- If a file deleted from the PC is still found when Media Play is run, use the “Empty the Recycle Bin” function on the PC to permanently delete the file.

Screen Display

Move to the file you desired using the up/down/right/left buttons and then press the **ENTER** (↵) or **▶** (Play) button. The file is played.

 Supports the **View Devices** and **Home** in **Media Play** homepage.

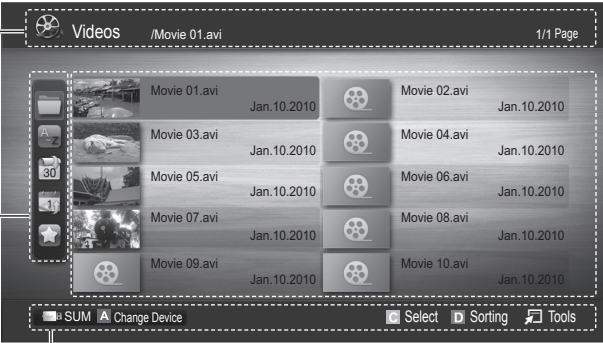





Information:
You can ascertain the selected file name and the number of files and page.

Sort List Section:
Displays sorting standard.

 Sorting standard is different depending on the contents.

File List Section:
You can confirm the files and groups that is sorted by each category.



Operation Buttons

-  **Red (Change Device):** Selects a connected device.
-  **Green (Preference):** Sets the file preference. (not supported in Basic view)
-  **Yellow (Select):** Selects multiple files from file list. Selected files are marked with a symbol.
-  **Blue (Sorting):** Selects the sort list.
-  **Tools:** Displays the option menu.

 Using the **◀** (REW) or **▶** (FF) button, file list can move to next or previous page.

Videos

Playing Video

1. Press the ◀ or ▶ button to select **Videos**, then press the ENTER  button in the **Media Play** menu.
2. Press the ◀/▶/▲/▼ button to select the desired file in the file list.
3. Press the ENTER  button or ▶ (Play) button.
 - The selected file is displayed on the top with its playing time.
 - If video time information is unknown, play time and progress bar are not displayed.
 - During playing the video, you can search using the ◀ and ▶ button.

 In this mode, you can enjoy movie clips contained on a Game, but you cannot play the Game itself.

- Supported Subtitle Formats

Name	File extension	Format
MPEG-4 time-based text	.txt	XML
SAMI	.smi	HTML
SubRip	.srt	string-based
SubViewer	.sub	string-based
Micro DVD	.sub or .txt	string-based

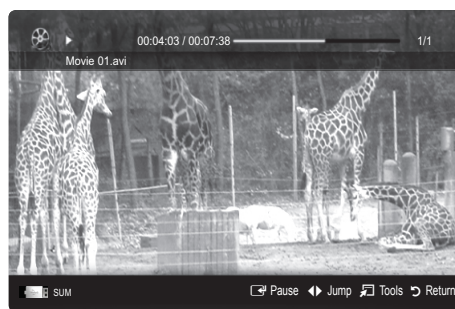

- Supported Video Formats

File Extension	Container	Video Codec	Resolution	Frame rate (fps)	Bit rate (Mbps)	Audio Codec
*.avi *.mkv	AVI MKV	Divx 3.11 / 4.x / 5.1 / 6.0	1920x1080	6 ~ 30	8	MP3 / AC3 / LPCM / ADPCM / DTS Core
		XviD	1920x1080	6 ~ 30	8	
		H.264 BP / MP / HP	1920x1080	6 ~ 30	25	
		MPEG4 SP / ASP	1920x1080	6 ~ 30	8	
*.asf	ASF	Divx 3.11 / 4.x / 5.1 / 6.0	1920x1080	6 ~ 30	8	MP3 / AC3 / LPCM / ADPCM / WMA
		XviD	1920x1080	6 ~ 30	8	
		H.264 BP / MP / HP	1920x1080	6 ~ 30	25	
		MPEG4 SP / ASP	1920x1080	6 ~ 30	8	
*.wmv	ASF	Window Media Video v9	1920x1080	6 ~ 30	25	WMA
*.mp4	MP4	H.264 BP / MP / HP	1920x1080	6 ~ 30	25	MP3 / ADPCM / AAC
		MPEG4 SP / ASP	1920x1080	6 ~ 30	8	
		XVID	1920x1080	6 ~ 30	8	
*.3gp	3GPP	H.264 BP / MP / HP	1920x1080	6 ~ 30	25	ADPCM / AAC / HE-AAC
		MPEG4 SP / ASP	1920x1080	6 ~ 30	8	
*.vro *.vob	VRO VOB	MPEG1	1920x1080	24 / 25 / 30	30	AC3 / MPEG / LPCM
		MPEG2	1920x1080	24 / 25 / 30	30	
*.mpg *.mpeg	PS	MPEG1	1920x1080	24 / 25 / 30	30	AC3 / MPEG / LPCM / AAC
		MPEG2	1920x1080	24 / 25 / 30	30	
		H.264	1920x1080	6 ~ 30	25	
*.ts *.tp *.trp	TS	MPEG2	1920x1080	24 / 25 / 30	30	AC3 / AAC / MP3 / DD+ / HE-AAC
		H.264	1920x1080	6 ~ 30	25	
		VC1	1920x1080	6 ~ 30	25	

Advanced Features

Other Restrictions

NOTE

- If there are problems with the contents of a codec, the codec will not be supported.
- If the information for a Container is incorrect and the file is in error, the Container will not be able to play correctly.
- Sound or video may not work if the contents have a standard bitrate/frame rate above the compatible Frame/sec listed in the table above.
- If the Index Table is in error, the Seek (Jump) function is not supported.

Video Decoder	Audio Decoder
<ul style="list-style-type: none">• Supports up to H.264, Level 4.1• H.264 FMO / ASO / RS, VC1 SP / MP / AP L4 and AVCHD are not supported.• GMC is not supported.• H.263 is not supported.	<ul style="list-style-type: none">• Supports up to WMA 7, 8, 9, STD• WMA 9 PRO does not support 2 channel excess multi channel or lossless audio.• WMA sampling rate 22050Hz mono is not supported.

Playing movie file continuously (Resume Play)

If you exit the playing videos function, it can be played later from the point where it was stopped.

1. Select the movie file you want to play continuously by pressing the ◀ or ▶ button to select it from the file list section.
2. Press the ▶ (Play) / ENTER button.
3. Select **Play Continuously** (Resume Play) by pressing the Blue button. The Movie will begin to play from where it was stopped.

 The Blue button is available when resuming play.

 If the **Cont. movie play help** function is set to **On** in the **Settings** menu, a pop-up message will appear when you resume play a movie file.

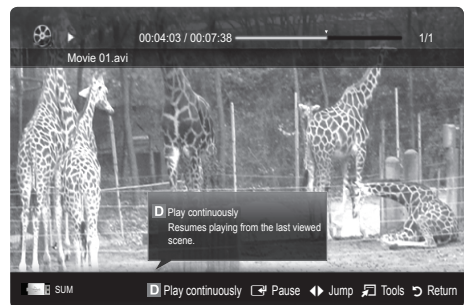

Music

Playing Music

1. Press the ◀ or ▶ button to select **Music**, then press the ENTER button in the **Media Play** menu.
2. Press the ◀/▶/▲/▼ button to select the desired file in the file list.
3. Press the ENTER button or ▶ (Play) button.
 - During playing the music, you can search using the ◀ and ▶ button.
 - ⏮ (REW) and ⏭ (FF) buttons do not function during play.

 Only displays the files with MP3 and PCM file extension. Other file extensions are not displayed, even if they are saved on the same USB device.

 If the sound is strange when playing MP3 files, adjust the **Equalizer** in the **Sound** menu. (An over-modulated MP3 file may cause a sound problem.)

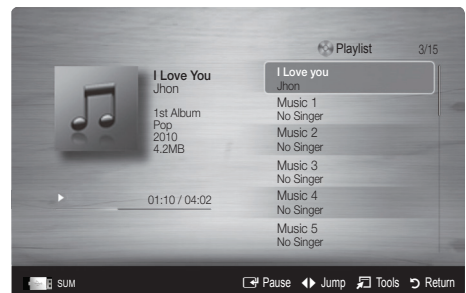

Photos

Viewing a Photo (or Slide Show)

1. Press the ◀ or ▶ button to select **Photos**, then press the ENTER  button in the **Media Play** menu.
2. Press the ◀/▶/▲/▼ button to select the desired file in the file list.
3. Press the ENTER  button or ▶ (Play) button.
 - While a photo list is displayed, press the ▶ (Play) / ENTER  button on the remote control to start slide show.
 - All files in the file list section will be displayed in the slide show.
 - During the slide show, files are displayed in order from currently being shown.

 Music files can be automatically played during the Slide Show if the **Background Music** is set to **On**.

 The **BGM Mode** cannot be changed until the BGM has finished loading.



Playing the Multiple Files

Playing the selected video/music/photo files

1. Press the Yellow button in the file list to select the desired file.
2. Repeat the above operation to select multiple files.

NOTE

- The ✓ mark appears to the left of the selected files.
- To cancel a selection, press the Yellow button again.
- To deselect all selected files, press the **TOOLS** button and select **Deselect All**.

3. Press the **TOOLS** button and select **Play Selected Contents**.













Playing the video/music/photo file group

1. While a file list is displayed, move to the any file in desired group.
2. Press the **TOOLS** button and select **Play Current Group**.

Media Play Additional Function

Sorting the file list

Press the Blue button in the file list to sort the files.

Category	Operations	Videos	Music	Photos
 Basic View	It shows whole folder. You can view the photo by selecting the folder.	▼	▼	▼
 Title	It sorts and displays the file title in Symbol/Number/Alphabet/Special order.	▼	▼	▼
 Preference	It sorts and displays the file by preference. You can change the file preference in the file list section using the Green button.	▼	▼	▼
 Latest Date	It sorts and shows files by latest date.	▼		▼
 Earliest Date	It sorts and shows files by earliest date.	▼		▼
 Artist	It sorts the music file by artist in alphabetical.		▼	
 Album	It sorts the music file by album in alphabetical order.		▼	
 Genre	It sorts music files by the genre.		▼	
 Mood	It sorts music files by the mood. You can change the music mood information.		▼	
 Monthly	It sorts and shows photo files by month. It sorts only by month (from January to December) regardless of year.			▼

Advanced Features

Videos/Music/Photos Play Option menu

During playing a file, press the **TOOLS** button.

Category	Operations	Videos	Music	Photos
Title	You can move the other file directly.	▼		
Repeat Mode	You can play movie and music files repeatedly.	▼	▼	
Picture Size	You can adjust the picture size for preference.	▼		
Picture Setting	You can adjust the picture setting. (p. 14, 15, 16)	▼		▼
Sound Setting	You can adjust the sound setting. (p. 17, 18)	▼	▼	▼
Subtitle Setting	You can play the video file with Subtitle. This function only works if the subtitles are the same file name as the video file.	▼		
Stop Slide Show / Start Slide Show	You can start or stop a slide show.			▼
Slide Show Speed	You can select the slide show speed during the slide show.			▼
Slide Show Effect	You can set variously the slide show effect.			▼
Background Music	You can set and select background music when watching a slide show.			▼
Zoom	You can zoom into images in full screen mode.			▼
Rotate	You can rotate images in full screen mode.			▼
Home Background	You can move the file to the Media Play desktop.			▼
Information	You can see detailed information about the played file.	▼	▼	▼

Settings

Using the Setup Menu

- **Cont. movie play help (Resume Play) (On / Off):** Select to display the help pop-up message for continuous movie playback.
- **Get the DivX® VOD registration code:** Shows the registration code authorized for the TV. If you connect to the DivX web site and register the registration code with a personal account, you can download VOD registration file. If you play the VOD registration using Media Play, the registration is completed.
 For more information on DivX® VOD, visit "www.DivX.com."
- **Get the DivX® VOD deactivation code:** When DivX® VOD is not registered, the registration deactivation code is displayed. If you execute this function when DivX® VOD is registered, the current DivX® VOD registration is deactivated.
- **Information:** Select to view information about the connected device.

What is Anynet+? 

Anynet+ is a function that enables you to control all connected Samsung devices that support Anynet+ with your Samsung TV's remote. The Anynet+ system can be used only with Samsung devices that have the Anynet+ feature. To be sure your Samsung device has this feature, check if there is an Anynet+ logo on it.

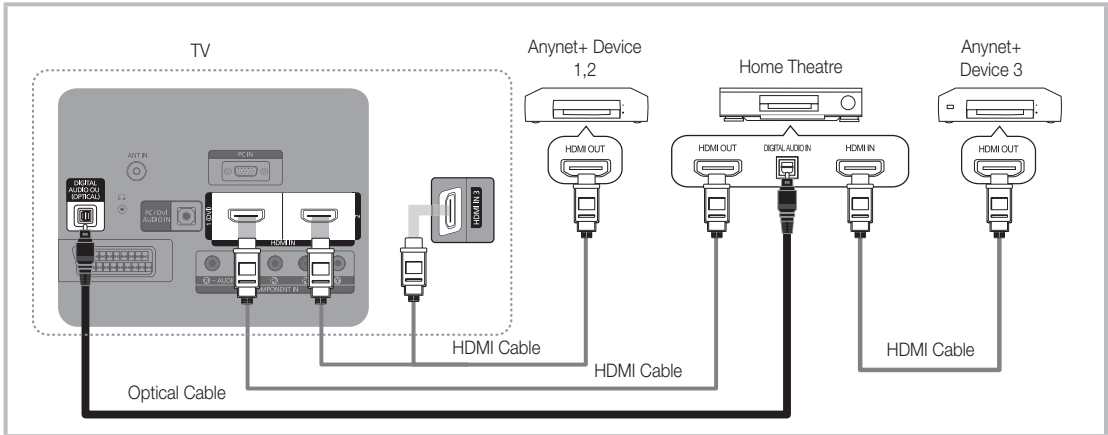
To connect to Home Theatre

1. Connect the HDMI IN (1 (DVI), 2 or 3) jack on the TV and the HDMI OUT jack of the corresponding Anynet+ device using an HDMI cable.
2. Connect the HDMI IN jack of the home theatre and the HDMI OUT jack of the corresponding Anynet+ device using an HDMI cable.

NOTE

- Connect the Optical cable between the **DIGITAL AUDIO OUT (OPTICAL)** jack on your TV and the Digital Audio Input on the Home Theatre.
- When following the connection above, the Optical jack only outputs 2 channel audio. You will only hear sound from the Home Theatre's Front, Left and Right speakers and the subwoofer. If you want to hear 5.1 channel audio, connect the **DIGITAL AUDIO OUT (OPTICAL)** jack on the DVD / satellite box (i.e. Anynet Device 1 or 2) directly to the Amplifier or Home Theatre, not the TV.
- Connect only one Home Theatre.
- You can connect an Anynet+ device using the HDMI cable. Some HDMI cables may not support Anynet+ functions.
- Anynet+ works when the AV device supporting Anynet+ is in the standby or on status.
- Anynet+ supports up to 12 AV devices in total. Note that you can connect up to 3 devices of the same type.

Advanced Features

Anynet+ Menu

The Anynet+ menu changes depending on the type and status of the Anynet+ devices connected to the TV.

Anynet+ Menu	Description
View TV	Changes Anynet+ mode to TV broadcast mode.
Device List	Shows the Anynet+ device list.
(device_name) MENU	Shows the connected device menus. E.g. If a DVD recorder is connected, the disc menu of the DVD recorder will appear.
(device_name) INFO	Shows the play menu of the connected device. E.g. If a DVD recorder is connected, the play menu of the DVD recorder will appear.
Recording: (*recorder)	Starts recording immediately using the recorder. (This is only available for devices that support the recording function.)
Stop Recording: (*recorder)	Stops recording.
Receiver	Sound is played through the receiver.

If more than one recording device is connected, they are displayed as (*recorder) and if only one recording device is connected, it will be represented as (*device_name).

Setting Up Anynet+

Setup

Anynet+ (HDMI-CEC) (Off / On): To use the Anynet+ Function, **Anynet+ (HDMI-CEC)** must be set to **On**.



 When the **Anynet+ (HDMI-CEC)** function is disabled, all the Anynet+ related operations are deactivated.

Auto Turn Off (No / Yes): Setting an Anynet+ Device to turn off automatically when the TV is turned off.

 The active source on the TV must be set to TV to use the Anynet+ function.







 Even if an external device is still recording, it may turn off.

Switching between Anynet+ Devices

1. Anynet+ devices connected to the TV are listed.
 -  If you cannot find a device you want, press the Red button to refresh the list.
2. Select a device and press the ENTER  button. You can switch to the selected device.
 -  Only when you set **Anynet+ (HDMI-CEC)** to **On** in the **Application** menu, the **Device List** menu appears.
 - Switching to the selected device may take up to 2 minutes. You cannot cancel the operation during the switching operation.
 - If you have selected external input mode by pressing the **SOURCE** button, you cannot use the Anynet+ function. Make sure to switch to an Anynet+ device by using the **Device List**.

Recording

You can make a recording of a TV programme using a Samsung recorder.

1. Select **Recording**.
 -  When there are more than two recording devices.
 - When multiple recording devices are connected, the recording devices are listed. Select one recording device in the **Device List**.
 -  When the recording device is not displayed, select **Device List** and press the Red button to search devices.
2. Press the EXIT button to exit.
 -  You can record the source streams by selecting **Recording:** (device_name).
 -  Pressing the  (REC) button will record whatever you are currently watching. If you are watching video from another device, the video from the device is recorded.
 -  Before recording, check whether the antenna jack is properly connected to the recording device. To properly connect an antenna to a recording device, refer to the recording device's users manual.

Listening through a Receiver

You can listen to sound through a receiver (i.e Home Theatre) instead of the **TV Speaker**.

1. Select **Receiver** and set to **On**.

2. Press the **EXIT** button to exit.



If your receiver supports audio only, it may not appear in the device list.



The receiver will work when you have properly connected the optical in jack of the receiver to the **DIGITAL AUDIO OUT (OPTICAL)** jack of the TV.



When the receiver (i.e Home Theatre) is set to On, you can hear sound output from the TV's Optical jack. When the TV is displaying a DTV (aerial) signal, the TV will send out 5.1 channel sound to the receiver. When the source is a digital component such as a DVD and is connected to the TV via HDMI, only 2 channel sound will be heard from the receiver.

NOTE

- You can only control Anynet+ devices using the TV remote control, not the buttons on the TV.
- The TV remote control may not work under certain conditions. If this occurs, reselect the Anynet+ device.
- The Anynet+ functions do not operate with other manufacturers' products.

Troubleshooting for Anynet+







Problem	Possible Solution
Anynet+ does not work.	<ul style="list-style-type: none"> • Check if the device is an Anynet+ device. The Anynet+ system supports Anynet+ devices only. • Connect only one receiver (home theatre). • Check if the Anynet+ device power cord is properly connected. • Check the Anynet+ device's Video/Audio/HDMI cable connections. • Check whether Anynet+ (HDMI-CEC) is set to On in the Anynet+ setup menu. • Check whether the TV remote control is in TV mode. • Check whether it is Anynet+ exclusive remote control. • Anynet+ doesn't work in certain situations. (Searching channels, operating Media Play (USB) or Plug & Play (Initial setup), etc.) • When connecting or removing the HDMI cable, please make sure to search devices again or turn your TV off and on again. • Check if the Anynet+ Function of Anynet+ device is set on.
I want to start Anynet+.	<ul style="list-style-type: none"> • Check if the Anynet+ device is properly connected to the TV and check if the Anynet+ (HDMI-CEC) is set to On in the Anynet+ Setup menu. • Press the TOOLS button to display the Anynet+ menu and select a menu you want.
I want to exit Anynet+.	<ul style="list-style-type: none"> • Select View TV in the Anynet+ menu. • Press the SOURCE button on the TV remote control and select a device other than Anynet+ devices. • Press P and PRE-CH to change the TV mode. (Note that the channel button operates only when a tuner-embedded Anynet+ device is not connected.)
The message "Connecting to Anynet+ device..." appears on the screen.	<ul style="list-style-type: none"> • You cannot use the remote control when you are configuring Anynet+ or switching to a view mode. • Use the remote control when the Anynet+ setting or switching to view mode is complete.
The Anynet+ device does not play.	<ul style="list-style-type: none"> • You cannot use the play function when Plug & Play (Initial setup) is in progress.
The connected device is not displayed.	<ul style="list-style-type: none"> • Check whether or not the device supports Anynet+ functions. • Check whether or not the HDMI cable is properly connected. • Check whether Anynet+ (HDMI-CEC) is set to On in the Anynet+ setup menu. • Search Anynet+ devices again. • You can connect an Anynet+ device using the HDMI cable only. Some HDMI cables may not support Anynet+ functions. • If it is terminated by an abnormal situation such as disconnecting the HDMI cable or power cord or a power failure, please repeat the device scan.
The TV programme cannot be recorded.	<ul style="list-style-type: none"> • Check whether the antenna jack on the recording device is properly connected.
The TV sound is not output through the receiver.	<ul style="list-style-type: none"> • Connect the optical cable between TV and the receiver.

Other Information

Analogue Channel Teletext Feature





The index page of the Teletext service gives you information on how to use the service. For Teletext information to be displayed correctly, channel reception must be stable. Otherwise, information may be missing or some pages may not be displayed.

 You can change Teletext pages by pressing the numeric buttons on the remote control.

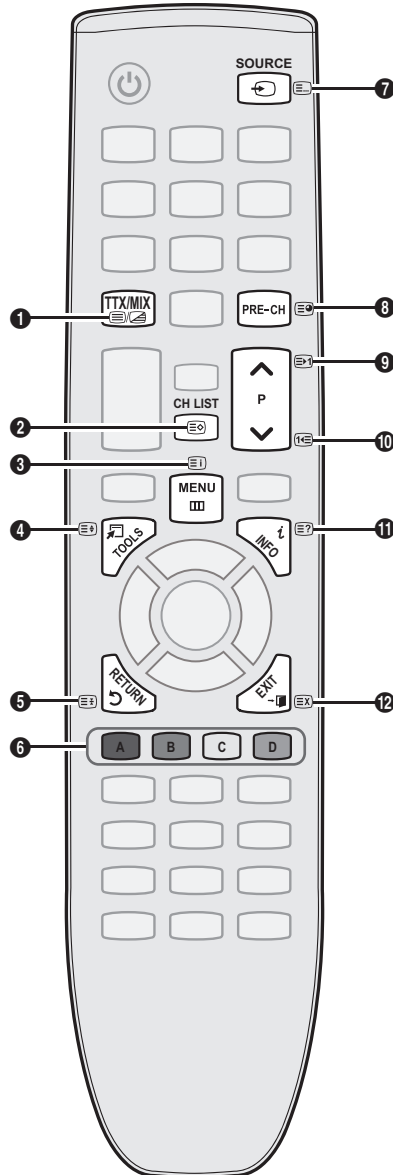
- 1  (Teletext on/mix): Activate the Teletext mode after selecting the channel providing the Teletext service. Press it twice to overlap the Teletext mode with the current broadcasting screen.
- 2  (store): Store the Teletext pages.
- 3  (index): Display the index (contents) page at any time while you are viewing Teletext.
- 4  (size): Display the double-size letters on the upper half of the screen. For the lower half of the screen, press it again. To display the normal screen, press it once again.
- 5  (hold): Hold the display on a given page if the selected page is linked with several secondary pages which follow on automatically. To resume, press it again.
- 6 Colour buttons (red/green/ yellow/ blue): If the FASTEXT system is used by a broadcasting company, the different topics covered on a Teletext page are colour-coded and can be selected by pressing the coloured buttons. Press one of them corresponding to the required. The page is displayed with other coloured information that can be selected in the same way. To display the previous or next page, press the corresponding coloured button.
- 7  (mode): Select the Teletext mode (LIST/ FLOF).

If you press this button in the LIST mode, the mode is switched into the List save mode. In the List save mode, you can save a Teletext page into list using the  (store) button.



- 8  (sub-page): Display the available sub-page.
- 9  (page up): Display the next Teletext page.
- 10  (page down): Display the previous Teletext page.
- 11  (reveal): Display the hidden text (answers to quiz games, for example). To display the normal screen, press it again.
- 12  (cancel): Display the current broadcast when searching for a page.

Typical Teletext page

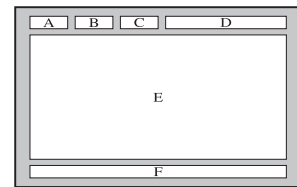

Part	Contents
A	Selected page number.
B	Broadcasting channel identity.
C	Current page number or search indications.
D	Date and time.
E	Text.
F	Status information. FASTEXT information.

Assembling the Blanking Bracket

When installing the TV onto a wall, attach the Blanking Bracket as shown.

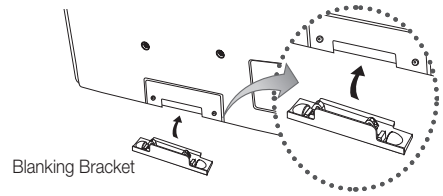

Installing the Wall Mount Kit

The wall mount kit (sold separately) allows you to mount the TV on the wall.

For detailed information on installing the wall mount, see the instructions provided with the wall mount. Contact a technician for assistance when installing the wall mount bracket.

Samsung Electronics is not responsible for any damage to the product or injury to yourself or others if you elect to install the TV on your own.

Wall Mount Kit Specifications (VESA)

The wall mount kit is not supplied, but sold separately.

Install your wall mount on a solid wall perpendicular to the floor. When attaching to other building materials, please contact your nearest dealer. If installed on a ceiling or slanted wall, it may fall and result in severe personal injury.

NOTE

- Standard dimensions for wall mount kits are shown in the table below.
- When purchasing our wall mount kit, a detailed installation manual and all parts necessary for assembly are provided.
- Do not use screws that do not comply with the VESA standard screw specifications.
- Do not use screws that are longer than the standard dimension or do not comply with the VESA standard screw specifications. Screws that are too long may cause damage to the inside of the TV set.
- For wall mounts that do not comply with the VESA standard screw specifications, the length of the screws may differ depending on the wall mount specifications.
- Do not fasten the screws too strongly; this may damage the product or cause the product to fall, leading to personal injury. Samsung is not liable for these kinds of accidents.
- Samsung is not liable for product damage or personal injury when a non-VESA or non-specified wall mount is used or the consumer fails to follow the product installation instructions.
- Do not mount the TV at more than a 15 degree tilt.

Product Family	inches	VESA Spec. (A * B)	Standard Screw	Quantity
PDP TV	42~50	400 X 400	M8	4
	58~63	600 X 400		
	70~79	800 X 400		
	80~	1400 X 800		

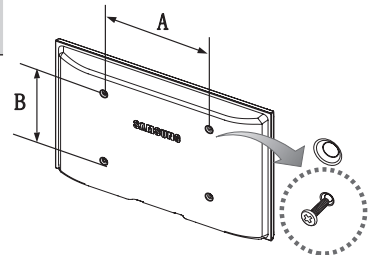

Unscrew the hole around before installing Wall-Mount on the wall.



Do not install your Wall Mount Kit while your TV is turned on. It may result in personal injury due to electric shock.





Other Information

Securing the TV to the wall



Caution: Pulling, pushing, or climbing onto the TV may cause the TV to fall. In particular, ensure that your children do not hang over or destabilize the TV; doing so may cause the TV to tip over, resulting in serious injuries or death. Follow all safety precautions provided in the included Safety Flyer. For added stability and safety, install the anti-fall device as follows.

To Avoid the TV from Falling

1. Put the screws into the clamps and firmly fasten them onto the wall.
Confirm that the screws have been firmly installed onto the wall.
 -  You may need additional material such as an anchor depending on the type of wall.
 -  Since the necessary clamps, screws, and string are not supplied, please purchase these additionally.
2. Remove the screws from the centre back of the TV, put the screws into the clamps, and then fasten the screws onto the TV again.
 -  Screws may not be supplied with the product. In this case, please purchase the screws of the following specifications.
3. Connect the clamps fixed onto the TV and the clamps fixed onto the wall with a strong string and then tie the string tightly.
 -  **NOTE**
 - Install the TV near to the wall so that it does not fall backwards.
 - It is safe to connect the string so that the clamps fixed on the wall are equal to or lower than the clamps fixed on the TV.
 - Untie the string before moving the TV.
4. Verify all connections are properly secured. Periodically check connections for any sign of fatigue for failure. If you have any doubt about the security of your connections, contact a professional installer.

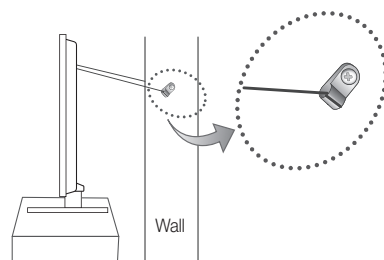
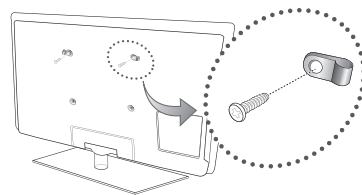

Troubleshooting

If you have any questions about the TV, first refer to this list. If none of these troubleshooting tips apply, please visit "www.samsung.com," then click on Support, or contact the call centre listed on the back-cover of this manual.

Issues	Solutions and Explanations
Picture Quality	First of all, please perform the Picture Test and confirm that your TV is properly displaying test image. (go to MENU - Support - Self Diagnosis - Picture Test) (p. 20) If the test image is properly displayed, the poor picture may be caused by the source or signal.
The TV image does not look as good as it did in the store.	<ul style="list-style-type: none"> • If you have an analogue cable/set top box, upgrade to a digital set top box. Use HDMI or Component cables to deliver HD (high definition) picture quality. • Cable/Satellite subscribers: Try HD stations from the channel line up. • Antenna connection: Try HD stations after performing Auto programme.  Many HD channels are up scaled from SD(Standard Definition) contents. • Adjust the Cable/Set top box video output resolution to 1080i or 720p. • Make sure you are watching the TV at the minimum recommended distance based on the size and definition of the signal.
The picture is distorted: macro block error, small block, dots, pixelization	<ul style="list-style-type: none"> • Compression of video contents may cause picture distortion especially in fast moving pictures such as sports and action movies. • Low signal level or bad quality can cause picture distortion. This is not a TV issue.
Colour is wrong or missing.	<ul style="list-style-type: none"> • If you're using a component connection, make sure the component cables are connected to the correct jacks. Incorrect or loose connections may cause colour problems or a blank screen.
There is poor colour or brightness.	<ul style="list-style-type: none"> • Adjust the Picture options in the TV menu. (go to Picture mode / Colour / Brightness / Sharpness) (p. 14) • Adjust Energy Saving option in the TV menu. (go to MENU - Picture - Eco Solution - Energy Saving) (p. 14) • Try resetting the picture to view the default picture settings. (go to MENU - Picture - Picture Reset) (p. 16)
There is a dotted line on the edge of the screen.	<ul style="list-style-type: none"> • If the picture size is set to Screen Fit, change it to 16:9 (p. 15). • Change cable/set top box resolution.
Picture is black and white.	<ul style="list-style-type: none"> • If you are using an AV composite input, connect the video cable (yellow) to the Green jack of component input 1 on the TV.
When changing channels, the picture freezes or is distorted or delayed.	<ul style="list-style-type: none"> • If connected with a cable box, please try to reset the cable box. Reconnect the AC cord and wait until the cable box reboots. It may take up to 20 minutes. • Set the output resolution of the cable box to 1080i or 720p.
Sound Quality	First of all, please perform the Sound Test to confirm that your TV audio is properly operating. (go to MENU - Support - Self Diagnosis - Sound Test) (p. 20) If the audio is OK, the sound problem may be caused by the source or signal.
There is no sound or the sound is too low at maximum volume.	<ul style="list-style-type: none"> • Please check the volume of the external device connected to your TV.
The picture is good but there is no sound.	<ul style="list-style-type: none"> • Set the Speaker Select option to TV Speaker in the sound menu (p. 17). • If you are using an external device, make sure the audio cables are connected to the correct audio input jacks on the TV. • If you are using an external device, check the device's audio output option (ex. you may need to change your cable box's audio option to HDMI when you have a HDMI connected to your TV). • If you are using a DVI to HDMI cable, a separate audio cable is required. • If your TV has a headphone jack, make sure there is nothing plugged into it.
The speakers are making an inappropriate noise.	<ul style="list-style-type: none"> • Check the cable connections. Make sure a video cable is not connected to an audio input. • For antenna or Cable connections, check the signal strength. Low signal level may cause sound distortion.

Other Information

Issues	Solutions and Explanations
No Picture, No Video	
The TV won't turn on.	<ul style="list-style-type: none"> • Make sure the AC power cord is securely plugged in to the wall outlet and the TV. • Make sure the wall outlet is working. • Try pressing the POWER button on the TV to make sure the problem is not the remote. If the TV turns on, refer to "Remote control does not work" below.
The TV turns off automatically.	<ul style="list-style-type: none"> • Ensure the Sleep Timer is set to Off in the Setup menu (p. 18). • If your PC is connected to the TV, check your PC power settings. • Make sure the AC power cord is plugged in securely to the wall outlet and the TV. • When watching TV from an antenna or cable connection, the TV will turn off after 10 - 15 minutes if there is no signal.
There is picture/Video.	<ul style="list-style-type: none"> • Check cable connections (remove and reconnect all cables connected to the of TV and external devices). • Set your external devices' (Cable/Set top Box, DVD, Blu-ray etc) video outputs to match the connections to the TV input. For example, if an external device's output is HDMI, it should be connected to an HDMI input on the TV. • Make sure your connected devices are powered on. • Be sure to select the TV's correct source by pressing the SOURCE button on the TV remote.
RF(Cable/Antenna) Connection	
The TV is not receiving all channels.	<ul style="list-style-type: none"> • Make sure the Antenna cable is connected securely. • Please try Plug & Play (Initial setup) to add available channels to the channel list. Go to MENU - Setup - Plug & Play (Initial setup) and wait for all available channels to be stored (p. 7). • Verify the Antenna is positioned correctly.
The picture is distorted: macro block error small block, dots, pixelization	<ul style="list-style-type: none"> • Compression of video contents may cause picture distortion, especially with fast moving pictures such as sports and action movies. • A low signal can cause picture distortion. This is not a TV issue.
PC Connection	
A "Mode Not Supported" message appears.	<ul style="list-style-type: none"> • Set your PC's output resolution and frequency so they match the resolutions supported by the TV (p. 22).
"PC" is always shown on the source list, even if a PC is not connected.	<ul style="list-style-type: none"> • This is normal; "PC" is always shown on the source list, regardless of whether a PC is connected.
The video is OK but there is no audio.	<ul style="list-style-type: none"> • If you are using a HDMI connection, check the audio output setting on your PC.
Others	
The picture won't display in full screen.	<ul style="list-style-type: none"> • HD channels will have black bars on either side of the screen when displaying upscaled SD (4:3) contents. • Black bars on the top and bottom will appear during movies that have aspect ratios different from your TV. • Adjust the picture size options on your external device or TV to full screen.
The remote control does not work.	<ul style="list-style-type: none"> • Replace the remote control batteries with the poles (+/-) in the right direction. • Clean the sensor's transmission window on the remote. • Try pointing the remote directly at the TV from 5-6 feet away.
Plasma TV is making humming noise.	<ul style="list-style-type: none"> • Plasma TVs typically make a soft humming sound. This is normal. It's caused by the electrical charges that are used to create the images on the screen. • If the humming sound is loud, you may have set the brightness on the TV too high. Try setting the brightness lower. • You can also have loud humming if the back of your Plasma TV is too close to a wall or other hard surface. Also try rerouting your connection cables. • Improper installation of wall mount can create excessive noise.
Image Retention (Burn In) Issue.	<ul style="list-style-type: none"> • To minimize the possibility of screen burn, this unit is equipped with screen burn reduction technology. Pixel Shift technology enables you to set picture movement up/ down (Vertical Line) and side to side (Horizontal Dot).

Issues	Solutions and Explanations
The cable/set top box remote control doesn't turn the TV on or off, or adjust the volume.	<ul style="list-style-type: none"> Programme the Cable/Set top box remote control to operate the TV. Refer to the Cable/Set user manual for the SAMSUNG TV code.
A "Mode Not Supported" message appears.	<ul style="list-style-type: none"> Check the supported resolution of the TV, and adjust the external device's output resolution accordingly. Refer to the resolution settings on page 22 of this manual.
There is a plastic smell from the TV.	<ul style="list-style-type: none"> This smell is normal and will dissipate over time.
The TV Signal Information is unavailable in the Self Diagnostic Test menu.	<ul style="list-style-type: none"> This function is only available with digital channels from an Antenna / RF/Coax connection (p. 20).
The TV is tilted to the side.	<ul style="list-style-type: none"> Remove the base stand from the TV and reassemble it.
There are difficulties assembling the stand base.	<ul style="list-style-type: none"> Make sure the TV is placed on a flat surface. It is necessary to use magnetized screw driver if you cannot remove the screws from the TV.
The channel menu is greyed out. (unavailable)	<ul style="list-style-type: none"> The Channel menu is only available when the TV source is selected.
Your settings are lost after 30 minutes or every time the TV is turned off.	<ul style="list-style-type: none"> If the TV is in the Store Demo mode, it will reset audio and picture settings every 30 minutes. Change the settings from Store Demo mode to Home Use mode in the Plug & Play (Initial setup) procedure. Press the SOURCE button to select TV mode, and go to MENU → Setup → Plug & Play (Initial setup) → ENTER  (p. 7)
You have intermittent loss of audio or video.	<ul style="list-style-type: none"> Check the cable connections and reconnect them. Loss of audio or video can be caused by using overly rigid or thick cables. Make sure the cables are flexible enough for long term use. If mounting the TV to the wall, we recommend using cables with 90 degree connectors.
You see small particles when you look closely at the edge of the frame of the TV.	<ul style="list-style-type: none"> This is part of the product's design and is not a defect.
The PIP menu is not available.	<ul style="list-style-type: none"> PIP functionality is only available when you are using a HDMI, PC or components source (p. 20).
The message "Scramble signal" or "Weak Signal/No Signal" appears.	<ul style="list-style-type: none"> If you are using a CAM CARD (CI/CI+), check that it is installed into the common interface slot. If there is still a problem, pull the CAM CARD out of the TV and insert it into the slot again.
You turned the TV off 45 minutes ago, and it turned on again.	<ul style="list-style-type: none"> It is normal. The TV operates the OTA (Over The Aerial) function itself to upgrade firmware downloaded whilst your watching TV.
There are recurrent picture/sound issues.	<ul style="list-style-type: none"> Check and change the signal/source.
A reaction may occur between the rubber cushion pads on the base stand and the top finish of some furniture.	<ul style="list-style-type: none"> To prevent this, use felt pads on any surface of the TV that comes in direct contact with furniture.

 Some of above pictures and functions are available at specific models only.

Other Information

Specifications

Environmental Considerations		
Operating Temperature	10°C to 40°C (50°F to 104°F)	
Operating Humidity	10% to 80%, non-condensing	
Storage Temperature	-20°C to 45°C (-4°F to 113°F)	
Storage Humidity	5% to 95%, non-condensing	
TV System	Analogue: B/G, D/K, L, I (Depending on your country selection) Digital: DVB-T/DVB-C	
Colour/video system	Analogue: PAL, SECAM, NTSC-4.43, NTSC-3.58, PAL60 Digital: MPEG-2 MP@ML, MPEG-4, H.264/AVC MP@L3, MP@L4.0, HP@L4.0	
HDMI IN 1 ~ 3	Video: 1080 24p, 1080p, 1080i, 720p 576p, 576i, 480p, 480i Audio: 2Ch Linear PCM 32/44.1/48kHz, 16/20/24bits. Analogue audio input (HDMI IN1 only) PC input (HDMI IN1 only)	
Stand Swivel (Left / Right)	-20° ~ 20°	
Model Name	PS42C450	PS50C450
Screen Size	42 inches	50 inches
Sound (Output)	10W x 2	
Dimensions (WxDxH)		
Body	1031 x 70.9 x 631.0 mm	1202.5 x 69.5 x 720.5 mm
With stand	1031 x 284.5 x 695.5 mm	1202.5 x 284.5 x 788 mm
Weight		
Without Stand	17.5 kg	23.4 kg
With Stand	19.5 kg	25.4 kg
Panel native	1024 X 768 @ 60Hz	1360 X 768 @ 60Hz

 Design and specifications are subject to change without prior notice.

 For information about power supply, and more about power consumption, refer to the label attached to the product.

Licence



Manufactured under licence from Dolby Laboratories. Dolby and the double-D symbol are trademarks of Dolby Laboratories.



Manufactured under licence under U.S. Patent #'s: 5,451,942; 5,956,674; 5,974,380; 5,978,762; 6,487,535 & other U.S. and worldwide patents issued & pending. DTS and the Symbol are registered trademarks. & DTS 2.0+ Digital Out and the DTS logos are trademarks of DTS, Inc. Product Includes software. © DTS, Inc. All Rights Reserved.



DivX Certified to play DivX video up to HD 1080p, including premium content.

ABOUT DIVX VIDEO: DivX® is a digital video format created by DivX, Inc. This is an official DivX Certified device that plays DivX video. Visit www.divx.com for more information and software tools to convert your files into DivX video.
 ABOUT DIVX VIDEO-ON-DEMAND: This DivX Certified® device must be registered in order to play DivX Video-on-Demand (VOD) content. To generate the registration code, locate the DivX VOD section in the device setup menu.
 Go to vod.divx.com with this code to complete the registration process and learn more about DivX VOD. Pat. 7,295,673; 7,460,688; 7,519,274

Open Source Licence Notice

In the case of using open source software, Open Source Licences are available on the product menu.



**Correct Disposal of This Product (Waste Electrical & Electronic Equipment)
 (Applicable in the European Union and other European countries with separate collection systems)**

This marking on the product, accessories or literature indicates that the product and its electronic accessories (e.g. charger, headset, USB cable) should not be disposed of with other household waste at the end of their working life. To prevent possible harm to the environment or human health from uncontrolled waste disposal, please separate these items from other types of waste and recycle them responsibly to promote the sustainable reuse of material resources. Household users should contact either the retailer where they purchased this product, or their local government office, for details of where and how they can take these items for environmentally safe recycling. Business users should contact their supplier and check the terms and conditions of the purchase contract. This product and its electronic accessories should not be mixed with other commercial wastes for disposal.



**Correct disposal of batteries in this product
 (Applicable in the European Union and other European countries with separate battery return systems)**

This marking on the battery, manual or packaging indicates that the batteries in this product should not be disposed of with other household waste at the end of their working life. Where marked, the chemical symbols Hg, Cd or Pb indicate that the battery contains mercury, cadmium or lead above the reference levels in EC Directive 2006/66. If batteries are not properly disposed of, these substances can cause harm to human health or the environment. To protect natural resources and to promote material reuse, please separate batteries from other types of waste and recycle them through your local, free battery return system.

Securing the Installation Space

Keep the required distances between the product and other objects (e.g. walls) to ensure proper ventilation. Failing to do so may result in fire or a problem with the product due to an increase in the internal temperature of the product.

- When using a stand or wall-mount, use parts provided by Samsung Electronics only.
 - If you use parts provided by another manufacturer, it may result in a problem with the product or an injury due to the product falling.
- The appearance may differ depending on the product.

Installation with a stand.

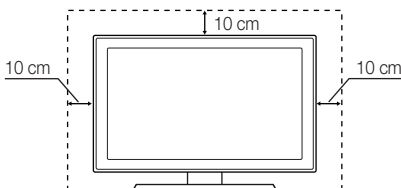

Installation with a wall-mount.

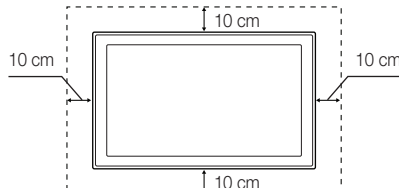

Other Information

Index

A

Amplify	17
Antenna	12
Anynet+	29
Auto Adjustment	16
Auto Volume	17

B

Background Music	28
Balance L/R	17
Basic View	27
Batteries	6
Black Tone	15
Blanking Bracket	33
Brightness	14

C

Change PIN	19
Channel Manager	11
Channel Menu	12
Clock	18
Colour Tone	15
Component	8
Connecting to a PC	22
Connecting to an Audio Device	9

D

DIGITAL AUDIO OUT	9, 29
DivX® VOD	28
D-sub	22
Dynamic	14
Dynamic Contrast	15

E

Eco Sensor	14
Edit Name	10
Editing Channels	13
Energy Saving	14
EPG (Electronic Programme Guide)	11
Equalizer	17
External Speaker	17

F

Favourite Channel	12
Film Mode	16
Fine Tune	14
Flesh Tone	15
Frequency	22

H

HDMI	8, 29
Home Theatre	9, 29

I

Installation Space	2
--------------------	---

L

Language	19
Licence	39
Lock	13

M

Media Play	23
Melody	20
Menu Transparency	20
Music	26

N

Navigate	10
Now & Next guide	11

O

Optimal resolution	22
--------------------	----

P

Photos	27
Picture Size	15, 28
PIP (Picture in Picture)	20
Plug & Play	7
Power Indicator	5

R

Receiver	31
Recording	30
Remote Control	6
Repeat Mode	28
RGB Only Mode	15
Rotate	28

S

Select All	13
Self Diagnosis	20
Sharpness	14
Signal Information	20
Sleep Timer	18
Slide Show	27
Software Upgrade	21
Source List	10
Speaker Select	17
Specifications	38
Standby mode	5
Subtitle	19
Symbol	3

T

Timer	18
Title	28
Tools	3
Troubleshooting	35
TV Speaker	17

U

USB Drive	21, 23
Using Channel View	11
Using the Favourite Channels	12
Using Scheduled View	11

V

VCR	8
Video Formats	25
Videos	25
Virtual Surround	17
Volume	5

W

Wall Mount	33
Warm	15
White Balance	15

***This page is intentionally
left blank.***

Les figures et illustrations contenues dans ce mode d'emploi sont fournies pour référence uniquement. Elles peuvent différer de l'aspect réel du produit. La conception et les spécifications du produit sont susceptibles d'être modifiées sans préavis.

Avis concernant le téléviseur numérique

1. Les fonctions relatives à la télévision numérique (DVB) ne sont disponibles que dans les pays ou régions où des signaux terrestres numériques de type DVB-T (MPEG2 et MPEG4 AVC) sont diffusés ou dans lesquels vous avez accès à un service de télévision par câble compatible DVB-C (MPEG2 et MPEG4 AAC). Consultez votre distributeur local pour connaître les possibilités en matière de réception des signaux DVB-T ou DVB-C.
2. DVB-T est la norme du consortium européen DVB pour la diffusion de signaux terrestres de télévision numérique. La norme DVB-C est, quant à elle, prévue pour la diffusion des signaux de télévision numérique par câble. Certaines fonctions particulières, telles que le guide électronique des programmes (Electric Program Guide - EPG) ou encore la vidéo à la demande (Video On Demand - VOD), ne sont toutefois pas incluses dans cette spécification. Dès lors, elles ne seront pas traitées pour l'instant.
3. Bien que ce téléviseur soit conforme aux dernières normes DVB-T et DVB-C (août 2008), il n'est pas garanti qu'il soit compatible avec les futures diffusions de signaux numériques terrestres DVB-T et par câble DVB-C.
4. En fonction du pays ou de la région où vous vous trouvez, certains opérateurs de télévision par câble peuvent facturer des frais supplémentaires pour un tel service. Il se peut également que vous deviez accepter les termes et conditions de ces sociétés.
5. Il se peut que certaines fonctions de TV numérique ne soient pas disponibles dans certains pays ou certaines régions et que la réception des signaux DVB-C ne soit pas correcte avec tous les opérateurs.
6. Pour plus d'informations, contactez votre service client Samsung.
 Les différentes méthodes de diffusion adoptées en fonction des pays peuvent affecter la qualité de réception du téléviseur. Vérifiez auprès de votre revendeur SAMSUNG agréé ou du centre d'appel de Samsung si les performances du téléviseur peuvent être améliorées grâce à la reconfiguration de ses paramètres.

Instructions d'utilisation

• Rémanence à l'écran

Ne fixez pas d'images (telle qu'une image de jeu vidéo ou de PC branché à l'écran à plasma) sur l'écran du moniteur à plasma pendant plus de deux heures car cela peut entraîner une rémanence à l'écran. Cette rémanence de l'image est également appelée "brûlure de l'écran". Pour éviter la rémanence, réduisez le niveau de contraste ou de luminosité de l'écran lorsque vous affichez une image figée.

• Chaleur diffusée sur la partie supérieure du téléviseur à écran plasma

Le dessus de l'appareil peut chauffer en cas d'utilisation prolongée, car la chaleur s'échappe du panneau par le trou d'aération situé dans la partie supérieure du produit. Ce phénomène est normal et n'indique aucunement la présence d'un défaut ou d'un dysfonctionnement. Il convient cependant d'empêcher les enfants de toucher la partie supérieure de l'écran.

• Le produit fait un bruit de "claquement".

Ce bruit de "claquement" risque d'être perceptible lorsque le produit se contracte ou s'étend suite à un changement du milieu ambiant, tel que la température ou l'humidité. Ce phénomène est normal et ne constitue pas un défaut.

• Défauts de cellule

L'écran à plasma utilise un panneau constitué de 2 360 000 (niveau HD) à 6 221 000 (niveau FHD) pixels dont la fabrication fait appel à une technologie avancée. Il se peut toutefois que quelques points clairs ou sombres apparaissent à l'écran. Ils n'ont aucune incidence sur la performance du produit.

• Évitez d'utiliser le téléviseur à des températures inférieures à 5 °C (41 °F).

• Une image figée affichée pendant une période prolongée peut endommager définitivement l'écran à plasma.



Visionner pendant longtemps le téléviseur à écran plasma en format 4/3 risque de laisser apparaître des traces de bordures sur la gauche, sur la droite et au centre de l'écran. Ces traces sont dues à la différence de luminosité sur l'écran. Lire un DVD ou un jeu vidéo sur console risque de provoquer des effets similaires sur l'écran.

Les dommages provoqués par l'effet susmentionné ne sont pas couverts par la garantie.

• Images rémanentes à l'écran.

L'affichage d'images fixes de jeux vidéo et d'ordinateurs pendant une période excessive peut produire des rémanences. Pour empêcher ce phénomène, réduisez la luminosité et le contraste en cas d'affichage prolongé d'images figées.

• Garantie

La garantie ne couvre pas les dommages causés par la rémanence. Les brûlures ne sont pas couvertes par la garantie.

Contenu

Mise en route

4

- 4 Accessoires
- 5 Présentation du panneau de configuration
- 6 Présentation de la télécommande
- 7 Raccordement à une antenne
- 7 Plug & Play (configuration initiale)

Connexions

8

- 8 Connexion à un périphérique AV
- 9 Connexion à un système audio
- 10 Changement de la source d'entrée

Fonctions de base

10

- 10 Navigation dans les menus
- 11 Utilisation du bouton **INFO** (Guide Now & Next)
- 11 Planification des émissions à regarder
- 12 Menu Canal
- 14 Menu Image
- 17 Menu Son
- 18 Menu Configuration
- 20 Menu Assistance

Fonctions avancées

22

- 22 Connexion à un ordinateur
- 23 Media Play
- 29 Anynet+

Informations supplémentaires

32

- 32 Fonction Télétex de chaîne analogique
- 33 Installation du support mural
- 34 Fixation du téléviseur au mur
- 35 Dépannage
- 38 Caractéristiques techniques
- 39 Sécurisation de l'espace d'installation
- 40 Index

Vérifiez la présence du symbole!

TOOLS 



Cette fonction peut être utilisée lorsque vous appuyez sur le bouton **TOOLS** de la télécommande.



Remarque

Indique des informations supplémentaires.



Bouton tactile

Vous trouverez ici les instructions pour ouvrir le sous-menu correspondant dans l'affichage à l'écran.

Mise en route

Accessoires

✎ Vérifiez que les éléments suivants sont inclus avec votre téléviseur à écran plasma. S'il manque des éléments, contactez votre revendeur.

✎ Les couleurs et les formes des éléments peuvent varier en fonction des modèles.

✎ Les câbles qui ne se trouvent pas dans le contenu de l'emballage peuvent être achetés séparément.

- Télécommande et piles (AAA x 2)
- Manuel d'utilisation
- Carte de garantie / Manuel de sécurité (non disponible dans certains pays)
- Chiffon de nettoyage
- Cordon d'alimentation

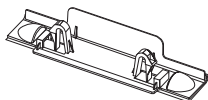

• Cache

• Blindage magnétique (3EA)
(en fonction du pays)

Pour installer le pied, consultez le guide approprié.

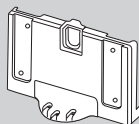
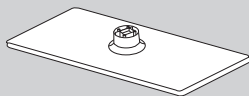

(M4 X L16)

• Pied (1EA)

• Support de guidage (1EA)

• Vis (10EA)

✎ Blindage magnétique: le blindage magnétique sert à protéger les câbles des interférences. Lors de la connexion d'un câble, ouvrez le blindage magnétique et rabattez-le autour du câble près de la prise, comme illustré.

- Distance entre le blindage magnétique et une extrémité du cordon insérée dans le téléviseur

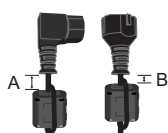

- A : moins de 50mm
- B : moins de 20mm

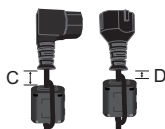

- C : 100 ~150mm
- D : moins de 15mm

(Suisse uniquement)



Présentation du panneau de configuration

 La couleur et la forme du produit peuvent varier en fonction du modèle.

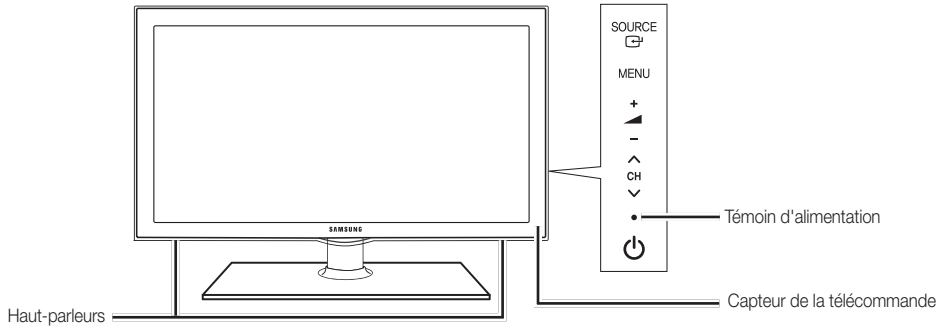

SOURCE 	Bascule entre toutes les sources d'entrée disponibles. Dans le menu du téléviseur, ce bouton a la même fonction que le bouton ENTER  de la télécommande.
MENU	Affiche un menu à l'écran (OSD) reprenant les fonctions de votre téléviseur.
-  +	Règle le volume. Dans l'affichage à l'écran, utilisez les boutons -  + de la même façon que les boutons ◀ et ▶ de la télécommande.
▼ CH ▲	Permet de modifier les chaînes. Dans l'affichage à l'écran, utilisez les boutons ▼ CH ▲ de la même façon que les boutons ▼ et ▲ de la télécommande.
Témoin d'alimentation	Clignote, puis s'arrête lorsque le téléviseur est allumé. S'allume en mode Veille.
 (Alimentation)	Permet d'allumer et d'éteindre le téléviseur.
Capteur de la télécommande	Dirigez la télécommande vers ce point du téléviseur.

Mode Veille

Ne laissez pas le téléviseur en mode Veille pendant de longues périodes (lorsque vous partez en vacances, par exemple). Même s'il est en veille, l'appareil consomme toujours une petite quantité d'énergie. Il est préférable de débrancher le cordon d'alimentation.

Mise en route

Présentation de la télécommande

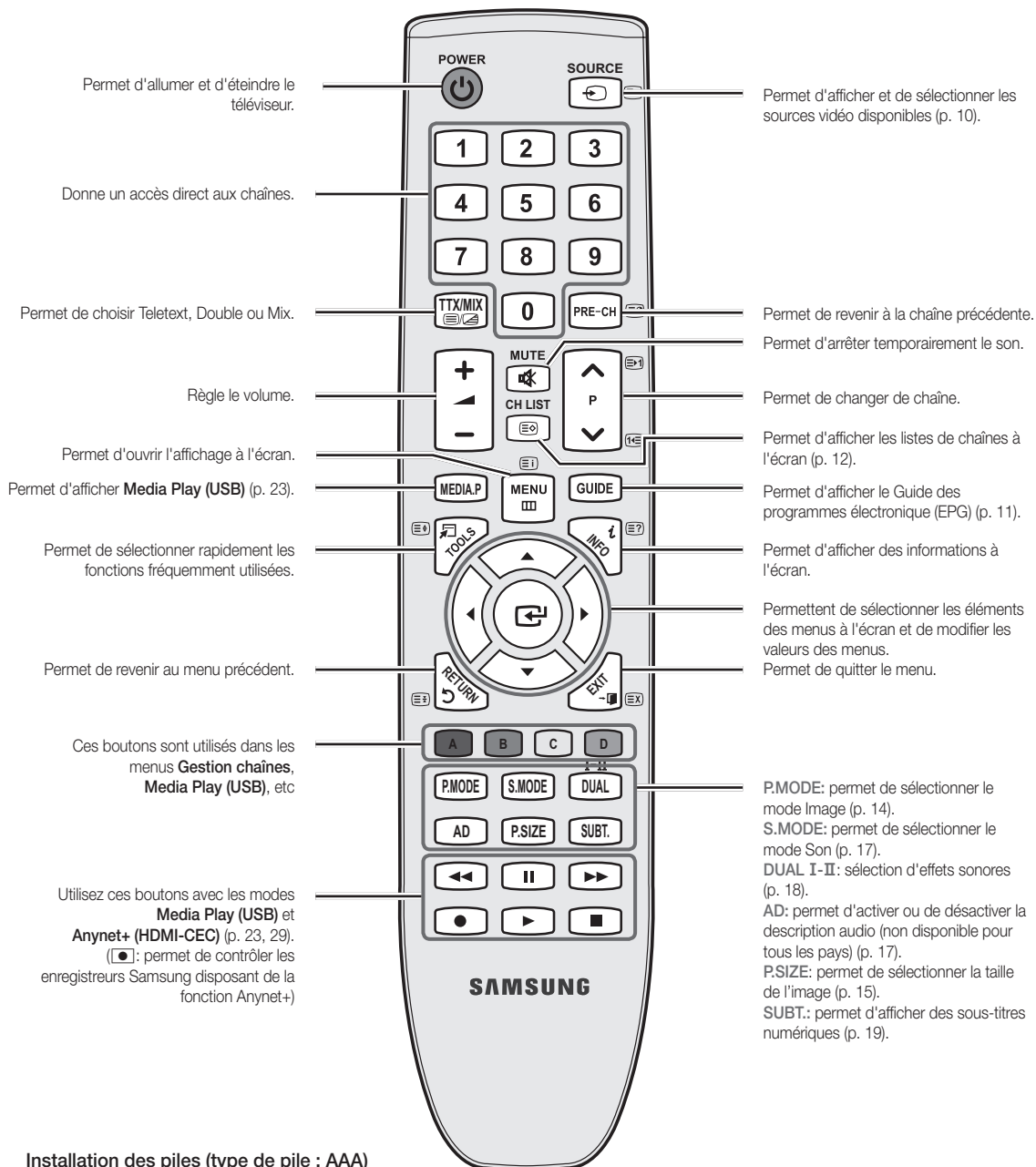

Installation des piles (type de pile : AAA)

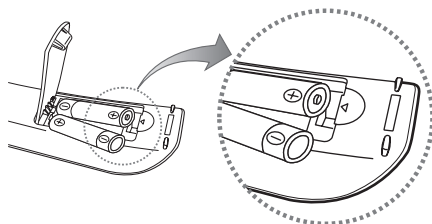

REMARQUE

- Utilisez la télécommande à une distance maximale de 7 mètres du téléviseur
- Une lumière intense peut affecter le bon fonctionnement de la télécommande. Evitez de l'utiliser à proximité d'une lampe fluorescente spéciale ou d'une enseigne au néon.
- La couleur et la forme peuvent varier en fonction du modèle.

Raccordement à une antenne

Lorsque vous allumez le téléviseur pour la première fois, des réglages de base s'effectuent de manière automatique.



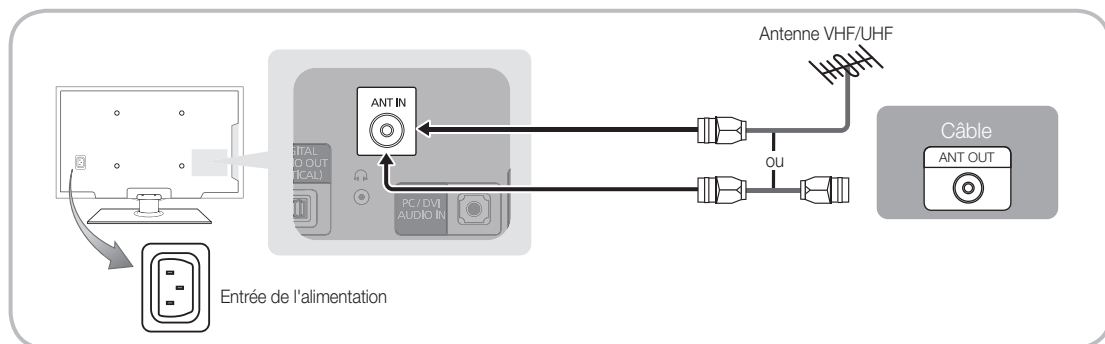









 Préréglage : connexion du câble d'alimentation et de l'antenne.



Plug & Play (configuration initiale)

Lorsque le téléviseur est allumé pour la première fois, plusieurs invites s'affichent pour vous aider à configurer les réglages de base. Appuyez sur le bouton **POWER** . **Plug & Play** est disponible uniquement si la source **Entrée** est définie sur TV.

 Pour revenir à l'étape précédente, appuyez sur le bouton rouge.

1	Choix d'une langue	Appuyez sur le bouton ▲ ou ▼, puis sur ENTER  . Sélectionnez la langue de votre choix pour le menu à l'écran.	
2	Sélection de Enr. démo ou de Util. domicile	Appuyez sur le bouton ◀ ou ▶, puis sur ENTER  . <ul style="list-style-type: none"> • Sélectionnez le mode Util. domicile. Le mode Enr. démo est prévu pour un usage en magasin. • Rétablissez les paramètres du téléviseur de Enr. démo sur Util. domicile (standard): appuyez sur le bouton Volume du téléviseur. Lorsque l'affichage écran du volume apparaît, appuyez pendant 5 secondes sur MENU. 	
3	Sélection d'un pays	Appuyez sur le bouton ▲ ou ▼, puis sur ENTER  . Sélectionnez le pays de votre choix. Si le pays ne figure pas dans le menu, sélectionnez Autre .	
4	Sélection d'une antenne	Appuyez sur le bouton ▲ ou ▼, puis sur ENTER  . Sélectionnez Hertzien ou Câble .  Après la sélection du pays dans le menu Pays , certains modèles peuvent demander, en plus, le code PIN.  Lors de l'entrée du code PIN, 0-0-0-0 n'est pas disponible.	
5	Sélection d'une chaîne	Appuyez sur le bouton ▲ ou ▼, puis sur ENTER  . Sélectionnez la source des chaînes à mémoriser. Lors du réglage de la source d'antenne sur Câble , une fenêtre s'affiche pour vous permettre d'attribuer des valeurs numériques (fréquences) aux chaînes. Pour plus d'informations, reportez-vous à Canal → Mémorisation Auto (p. 12).  Appuyez sur le bouton ENTER  à tout moment pour interrompre la mémorisation.	
6	Réglage du Mode Horloge	Réglez le Mode Horloge automatiquement ou manuellement. Appuyez sur le bouton ▲ ou ▼ pour sélectionner Auto. , puis sur ENTER  .	
7	Affichage du Guide de connexion HD	La méthode de connexion assurant la meilleure qualité d'image en HD s'affiche à l'écran.	
8	Profitez de votre téléviseur.	Appuyez sur le bouton ENTER  .	

Si vous souhaitez réinitialiser cette fonction...

Sélectionnez **Configuration - Plug & Play** (Configuration initiale). Entrez votre code PIN à quatre chiffres. Le code PIN par défaut est "0-0-0-0". Si vous souhaitez modifier le code PIN, utilisez la fonction **Modifier PIN**.

Connexions

Connexion à un périphérique AV

Utilisation d'un câble HDMI ou HDMI/DVI: connexion HD (jusqu'à 1080p)

Périphériques disponibles: DVD, Lecteur Blu-ray, décodeur câble HD, récepteur satellite HD (boîtier décodeur), décodeur câble, récepteur satellite (boîtier externe)

HDMI IN 1 (DVI), 2, 3, PC/DVI AUDIO IN

- Lorsque vous utilisez une connexion avec câble HDMI/DVI, vous devez utiliser la borne **HDMI IN 1 (DVI)**. Dans le cas d'une connexion avec câble DVI, utilisez un câble DVI vers HDMI ou un adaptateur DVI-HDMI (DVI vers HDMI) pour la connexion vidéo et les prises **PC/DVI AUDIO IN** pour le son.
- Si vous connectez un périphérique externe, tel qu'un lecteur DVD, un lecteur Blu-ray, un décodeur câble, un récepteur satellite (boîtier externe) prenant en charge une version HDMI antérieure à 1,3, il se peut que le téléviseur ne fonctionne pas correctement (par exemple : absence d'image, absence de son, scintillement, couleurs anormales).
- Si aucun son n'est émis après la connexion d'un câble HDMI, vérifiez la version HDMI du dispositif externe. Si vous pensez qu'il utilise peut-être une version HDMI antérieure à 1,3, contactez le fabricant pour en avoir la confirmation et demander une mise à niveau.
- Il vous est recommandé d'acheter un câble certifié HDMI. Sinon, il se peut que qu'un écran vierge apparaisse ou qu'une erreur de connexion se produise.

Utilisation d'un câble Composant (jusqu'à 720p/1080i) ou Audio/Vidéo (480i uniquement) et d'un câble Scart

Périphériques disponibles: magnétoscope, DVD, lecteur Blu-ray, décodeur câble, récepteur satellite (boîtier externe)

En mode Ext., la sortie DTV prend uniquement en charge les signaux audio et vidéo MPEG SD.

Pour obtenir une qualité d'image optimale, il est préférable d'opter pour la connexion Composante (plutôt que la connexion A/V).

Utilisation d'une connexion Optique (Numérique) ou d'une sortie casque

Périphériques disponibles: système audio numérique, amplificateur, système home cinéma DVD

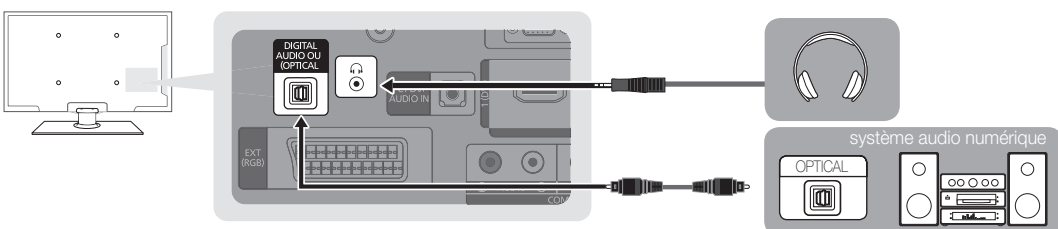

DIGITAL AUDIO OUT (OPTICAL)

- Lorsqu'un système audio numérique est relié à la prise **DIGITAL AUDIO OUT (OPTICAL)**, baissez le volume du téléviseur et du système.
- Le mode audio 5,1 est disponible uniquement si le téléviseur est relié à un dispositif externe prenant en charge ce mode.
- Lorsque le récepteur (un amplificateur ou un système home cinéma DVD) est activé, vous pouvez écouter le son sortant de la prise optique du téléviseur. Lorsque le téléviseur reçoit un signal DTV, il envoie un son en mode 5,1 à l'amplificateur ou au système home cinéma DVD. Lorsque la source est un composant numérique, tel qu'un lecteur DVD, un lecteur Blu-ray, un décodeur câble ou un récepteur satellite (boîtier externe) relié au téléviseur via une connexion HDMI, l'amplificateur ou le système home cinéma DVD n'émet le son que sur 2 canaux. Pour obtenir un son en mode 5,1, reliez la prise de sortie audio numérique du lecteur DVD, du lecteur Blu-ray, du décodeur câble ou du récepteur satellite (boîtier externe) directement à un amplificateur ou un système home cinéma.

Casques 🎧: vous pouvez brancher vos écouteurs sur la prise casque du téléviseur. Lorsque le casque est branché, les enceintes intégrées n'émettent plus de son.

- La fonction Son peut être limitée lorsque des écouteurs sont connectés au téléviseur.
- Le volume des écouteurs et celui du téléviseur sont réglés séparément.

Emplacement COMMON INTERFACE pour les connexions

Pour regarder les chaînes payantes, la carte d'interface commune (CI(CI+) CARD) doit être insérée.

- Si vous ne l'insérez pas, certaines chaînes afficheront le message "Signal brouillé".
- Les informations de pairage contenant un numéro de téléphone, l'ID de la carte d'interface commune (CI(CI+) CARD), l'ID de l'hôte et d'autres informations s'afficheront dans 2 ou 3 minutes. Si un message d'erreur s'affiche, contactez votre fournisseur d'accès.
- Lorsque la configuration des informations sur les canaux est terminée, le message "Mise à jour terminée" s'affiche, indiquant que la liste des chaînes est mise à jour.

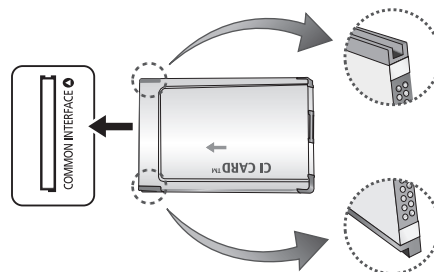

REMARQUE

- Vous devez vous procurer une carte d'interface commune (CI(CI+) CARD) auprès d'un fournisseur local de diffusion par câble.
- Lorsque vous sortez la carte d'interface commune (CI(CI+) CARD), tirez-la délicatement. Une chute pourrait en effet l'endommager.
- Insérez la carte d'interface commune (CI(CI+) CARD) dans le sens indiqué sur celle-ci.
- L'emplacement de la fente **COMMON INTERFACE** peut varier en fonction du modèle.
- La carte d'interface commune (CI(CI+) CARD) n'est pas prise en charge dans certains pays et certaines régions ; vérifiez auprès de votre revendeur agréé.
- Si vous rencontrez des problèmes, contactez le fournisseur d'accès.

Connexions

Changement de la source d'entrée

Liste Source

A utiliser pour sélectionner le téléviseur ou d'autres sources d'entrée externes, telles que des lecteurs DVD/Blu-ray, des décodeurs câble ou des récepteurs satellite (boîtiers décodeurs).



■ TV / Ext. / AV / Composant / PC / HDMI1/DVI / HDMI2 / HDMI3 / USB

Les entrées connectées sont mises en surbrillance dans la **Liste Source**.

Les options **Ext.** et **PC** sont toujours activées.

Modif. Nom

■ **Magnétoscope / DVD / Décodeur Câble / Décodeur satellite / Décodeur PVR / Récepteur AV / Jeux / Caméscope / PC / DVI PC / Périph. DVI / TV / IPTV / Blu-ray / HD DVD / DMA** : Nommez le périphérique connecté aux prises d'entrée pour faciliter la sélection de la source d'entrée.

Lorsque vous connectez un câble HDMI/DVI au port **HDMI IN 1(DVI)**, vous devez régler le port en mode **DVI PC** ou **Périph. DVI** sous **Modif. Nom**.

Fonctions de base

Navigation dans les menus

Avant d'utiliser le téléviseur, procédez comme suit pour apprendre à naviguer dans le menu afin de sélectionner et de régler les différentes fonctions.

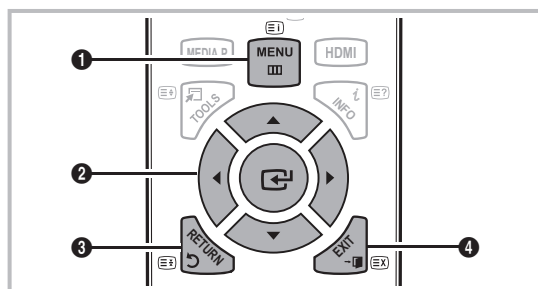

- 1 Bouton **MENU** : permet d'afficher le menu principal à l'écran.
- 2 Bouton **ENTER** / Bouton directionnel : déplace le curseur pour sélectionner un élément. Confirmez le réglage.
- 3 Bouton **RETURN** : Permet de revenir au menu précédent.
- 4 Bouton **EXIT** : permet de quitter le menu affiché à l'écran.

Maniement de l'affichage à l'écran (OSD)

La méthode d'accès peut varier en fonction du menu sélectionné.

1	MENU	Les options du menu principal apparaissent à l'écran : Image, Son, Canal, Configuration, Entrée, Application, Assistance .
2	▲ / ▼	Sélectionnez une icône à l'aide du bouton ▲ ou ▼ .
3	ENTER	Appuyez sur ENTER pour accéder au sous-menu.
4	▲ / ▼	Sélectionnez le sous-menu de votre choix à l'aide du bouton ▲ ou ▼ .
5	◀ / ▶	Réglez la valeur d'un élément à l'aide du bouton ◀ ou ▶ . Les informations de réglage affichées à l'écran peuvent varier en fonction du menu sélectionné.
6	ENTER	Appuyez sur le bouton ENTER pour terminer la configuration.
7	EXIT	Appuyez sur EXIT .

Utilisation du bouton INFO (Guide Now & Next)

L'affichage identifie la chaîne en cours et l'état de certains paramètres audio et vidéo. Le Guide Now & Next affiche des informations quotidiennes sur les programmes de télévision en fonction de l'heure de diffusion.



- Faites défiler à l'aide des boutons ◀, ▶ pour afficher des informations sur le programme de votre choix, tout en regardant la chaîne actuelle.
- Faites défiler à l'aide des boutons ▲, ▼ pour afficher des informations sur d'autres chaînes. Pour accéder à la chaîne actuellement sélectionnée, appuyez sur le bouton ENTER .

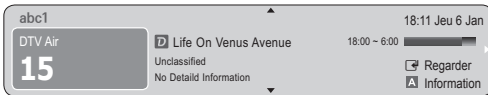

Planification des émissions à regarder

Guide

Les informations du Guide électronique des programmes (EPG) sont fournies par les diffuseurs. Les programmes planifiés fournis par les diffuseurs vous permettent de planifier les émissions que vous souhaitez regarder, de telle sorte que le téléviseur change automatiquement de chaîne à l'heure indiquée. Des entrées de programmes peuvent être vides ou ne pas être à jour en raison de l'état d'une chaîne.





Utilisation de la Vue chaînes

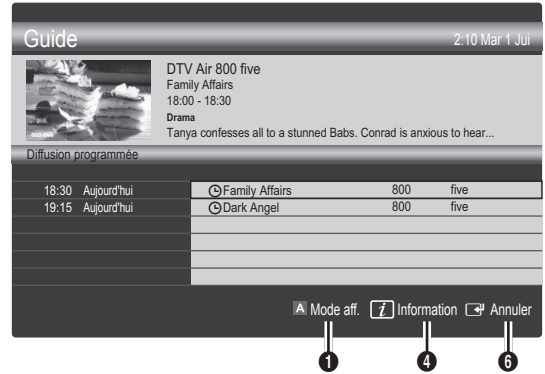

Utilisation de l'option Diffusion programmée



- 1** **Rouge (Mode aff.):** affiche la liste des programmes en cours de diffusion ou à venir.
- 2** **Jaune (+24 heures):** affiche la liste des programmes qui seront diffusés dans plus de 24 heures.
- 3** **Le bouton bleu (Mode CH):** permet de sélectionner le type des chaînes à afficher dans la fenêtre **Vue chaînes: (Tous, TV, Radio, Donn/autre, Ma chaîne 1~4)**
- 4** **Information:** affiche des détails sur le programme sélectionné.
- 5** **◀ (Page):** passe à la page précédente ou suivante.
- 6** **Bouton ENTER **
 - Si vous sélectionnez le programme en cours, vous pouvez le regarder.
 - Si vous sélectionnez un programme à venir, vous pouvez le réserver. Pour annuler la programmation, appuyez de nouveau sur ENTER  et sélectionnez **Annuler progr.**

Visionnage des chaînes

Gestion chaînes

Supprimez ou définissez des chaînes favorites et utilisez le guide des programmes pour les émissions numériques.

Sélectionnez une chaîne dans l'écran **Chaînes**, **Mes chaînes** ou **Programmé**.



Fonctions de base

- **Chaînes**: affiche la liste des chaînes selon le type de chaîne.
- **Mes chaînes**: affiche le groupe du canal.
- **Programmé**: affiche tous les programmes réservés actuellement.

Utilisation des boutons de couleur avec la fonction

Gestion chaînes

- **Rouge (Antenne)**: permet de basculer entre **Hertzien** et **Câble**.
- **Vert (Zoom)**: agrandit ou réduit un numéro de chaîne.
- **Jaune (Sélectionner)**: permet de sélectionner plusieurs listes de chaînes. sélectionnez les chaînes voulues, puis appuyez sur le bouton jaune pour traiter toutes les chaînes sélectionnées en même temps. La marque ✓ s'affiche à gauche des chaînes sélectionnées.
- **Bleu (Tri des canaux)**: change l'ordre des chaînes classées par nom ou par numéro.
- **Page**: passe à la page précédente ou suivante.
- **Outils**: affiche le menu d'options **Gestion chaînes**. (Les menus options peuvent varier en fonction de la situation.)

Icônes d'état des chaînes

Icônes	Opérations
A	Chaîne analogique.
✓	Chaîne sélectionnée.
♥	Chaîne définie comme favorite.
📺	Programme en cours de diffusion.
🔒	Chaîne verrouillée.
🕒	Programme réservé.

Utilisation des chaînes favorites

♥ Mes chaînes

(dans **Gestion chaînes**)

Affiche toutes les chaînes favorites.

- **Modifier mes chaînes** **TOOLS**: vous pouvez définir les chaînes sélectionnées dans le groupe Mes chaînes souhaité.
- Le symbole "♥" s'affiche et la chaîne est définie en tant que **Mes chaînes**.
1. Sélectionnez une chaîne et appuyez sur le bouton **TOOLS**.
 2. Ajoutez ou supprimez une chaîne dans les groupes Ma chaîne de votre choix : 1, 2, 3 ou 4.
 - Vous pouvez sélectionner un ou plusieurs groupes.
 3. Une fois les paramètres modifiés, la liste des chaînes pour chaque groupe peut être affichée dans mes chaînes.



Liste des chaînes

Vous pouvez afficher toutes les chaînes recherchées.



Menu Canal

Réinitialisation des chaînes

Antennes (Hertzien / Câble) **TOOLS**

Avant que votre téléviseur ne puisse commencer à mémoriser les chaînes disponibles, vous devez spécifier le type de la source du signal reliée au téléviseur (c'est-à-dire : soit une antenne, soit le câble).

Pays

L'écran de saisie du code PIN apparaît. Entrez votre code PIN à quatre chiffres.

- **Chaîne numérique**: permet de changer de pays pour les chaînes numériques.
- **Chaîne analogique**: permet de changer de pays pour les chaînes analogiques.

Mémorisation Auto

Recherche automatiquement une chaîne et la mémorise dans le téléviseur.

Il est possible que les numéros de programme attribués automatiquement ne correspondent pas aux numéros de programme souhaités ou réels. Si une chaîne est verrouillée par la fonction **Verrouillage Parental**, la fenêtre de saisie du code PIN s'affiche.

- **Antennes (Hertzien / Câble)**: sélectionnez la source d'antenne à mémoriser.

- **Source des chaînes (Numér. et Anal. / Numérique / Analogique):** Sélectionnez la source des chaînes à mémoriser.

Lors de la sélection de **Câble** → **Numér. et Anal.** ou **Numérique** : fournissez une valeur à rechercher pour les chaînes câblées.

Mode de rech. (Complet / Réseau / Rapide):

recherche toutes les chaînes avec des stations de diffusion actives et les enregistre dans la mémoire du téléviseur.

 Si vous sélectionnez **Rapide**, vous pouvez définir **Réseau**, **ID réseau**, **Fréquence**, **Modulation** et **Taux de symbole** manuellement en appuyant sur le bouton de la télécommande.

Réseau (Auto. / Manuel): sélectionnez le mode de réglage **ID réseau Auto** ou **Manuel**.

ID réseau: si **Réseau** est défini sur **Manuel**, vous pouvez configurer un **ID réseau** à l'aide des boutons numériques.

Fréquence: affiche la fréquence correspondant à la chaîne (différente dans chaque pays).

Modulation: affiche les valeurs de modulation disponibles.

Taux de symbole: affiche les taux de symboles disponibles.

Mémorisation Manuelle

Recherche manuellement une chaîne et la mémorise dans le téléviseur.

- **Chaîne numérique:** Au terme de la recherche, les chaînes de la liste sont mises à jour.

 Lors de la sélection de **Antenne** → **Hertzien** : **Canal**, **Fréquence**, **Bande passante**
Lors de la sélection de **Antenne** → **Câble** : **Fréquence**, **Modulation**, **Taux de symbole**

- **Chaîne analogique (Programme, Système de Couleur, Système Sonore, Canal, Rechercher):** si aucun son ne sort ou si le son produit est anormal, sélectionnez de nouveau la norme son requise.

 Mode Canal

- **P** (Mode Programme) : à la fin du réglage, des numéros de position compris entre P0 et P99 sont attribués aux stations de radiodiffusion de votre région. Dans ce mode, vous pouvez sélectionner une chaîne en saisissant son numéro de position.
- **C** (antenne) / **S** (câble) : ces deux modes vous permettent de sélectionner une chaîne en entrant le numéro affecté à chaque station de radiodiffusion (antenne) ou canal (câble).

Edition des chaînes

Menu d'options Gestion chaînes

(dans **Gestion chaînes**)

1. Sélectionnez une chaîne et appuyez sur le bouton **TOOLS**.
 2. Modifiez le nom ou le numéro de la chaîne à l'aide du menu **Modifi. nom de chaîne** ou **Modif. num. chaîne**.
- **Modifi. nom de chaîne** (chaînes analogiques uniquement): attribuez votre propre nom à la chaîne.
 - **Modif. num. chaîne** (chaînes numériques uniquement): Modifiez le numéro en appuyez sur les boutons du numéro souhaité.

Autres fonctionnalités

Option de rech. de câble

(en fonction du pays) Définit des options de recherche supplémentaires telles que la fréquence et le débit de symboles pour une recherche sur réseau câblé.

- **Fréq. début / Fréq. fin** : définit la fréquence de début ou de fin (différente dans chaque pays).
- **Taux de symbole:** affiche les taux de symboles disponibles.
- **Modulation:** affiche les valeurs de modulation disponibles.

Gestion chaînes

Menu d'options Gestion chaînes

Définissez chaque chaîne à l'aide des options du menu **Gestion chaînes (Verrouil. / Déverr., Rappel progr., Tri des canaux, Supprimer, Sélectionner tout / Désélectionner tout)**. Les options de menu peuvent varier selon l'état de la chaîne.

1. Sélectionnez une chaîne et appuyez sur le bouton **TOOLS**.
 2. Sélectionnez une fonction et modifiez ses réglages.
- **Verrouil. / Déverr. :** verrouillez une chaîne afin qu'elle ne puisse pas être sélectionnée ni visualisée.

 **REMARQUE**

- Cette fonction n'est disponible que si l'option **Verrouillage Parental** est définie sur **Activé**
 - L'écran de saisie du code PIN apparaît. Entrez votre code PIN à quatre chiffres. Le code PIN par défaut est "0-0-0-0". Modifiez le code PIN à l'aide de l'option **Modifier PIN**.
- **Rappel progr.:** vous pouvez programmer l'affichage automatique d'une chaîne déterminée à l'heure prévue. Avant d'utiliser cette fonction, vous devez régler l'heure.
-  Lorsqu'une chaîne numérique est sélectionnée, appuyez sur le bouton **▶** pour afficher le programme numérique.
- **Tri des canaux** (chaînes analogiques uniquement): cette opération vous permet de changer les numéros de programme des chaînes mémorisées. Cela peut s'avérer nécessaire après avoir utilisé la mémorisation automatique.
 - **Supprimer:** Vous pouvez supprimer une chaîne afin d'afficher les chaînes de votre choix.
 - **Sélectionner tout / Désélectionner tout** : permet de sélectionner toutes les chaînes ou de désélectionner celles sélectionnées dans le gestionnaire de chaînes.

Fonctions de base

Programmé

(dans **Gestion chaînes**)

Vous pouvez voir, modifier ou supprimer une émission que vous avez réservée.

- **Infos modif.:** modifiez une émission que vous avez réservée.
- **Annuler progr.:** annulez une émission que vous avez réservée.
- **Information:** permet d'afficher les informations relatives à une émission que vous avez réservée (et d'en modifier les informations de réservation).
- **Sélectionner tout / Désélectionner tout:** permet de sélectionner ou de désélectionner tous les programmes réservés.

Réglage fin

(Chaînes analogiques uniquement)

Si le signal est faible ou déformé, vous pouvez effectuer manuellement un réglage fin du canal.

 Les chaînes finement réglées sont marquées par un astérisque "*".

 Pour réinitialiser le réglage précis, sélectionnez **Réinit..**

Menu Image

Changement du mode Image prédéfinie

Mode

Sélectionnez le type d'image que vous préférez.

- **Dynamique** : adapté à un environnement lumineux.
- **Standard** : adapté à un environnement normal.
- **Cinéma** : convient au visionnage de films dans une pièce sombre.



Réglage des paramètres de l'image

Lum. Cellules / Contraste / Luminosité / Netteté / Couleur / Teinte (V/R)

Votre téléviseur dispose de plusieurs options de réglage pour le contrôle de la qualité d'image.

REMARQUE

- Dans les modes **TV**, **Ext.**, **AV** du système PAL, vous ne pouvez pas utiliser la fonction **Teinte (V/R)**.
- En mode PC, vous ne pouvez modifier que les paramètres **Lum. Cellules**, **Contraste** et **Luminosité**.

- Les paramètres peuvent être réglés et mémorisés pour chaque dispositif externe connecté au téléviseur.
- La réduction de la luminosité de l'image se traduit par une consommation d'énergie moindre.

Solutions économiques

Solution Eco

- **Mode éco. (Arrêt / Bas / Moyen / Elevé / Image désactivée)**  : Cette fonction permet de régler la luminosité du téléviseur afin de réduire la consommation. Si vous sélectionnez **Image désactivée** l'écran est éteint, mais le son reste activé. Appuyez de nouveau sur n'importe quel bouton pour rallumer l'écran. Tant que l'écran n'est pas rallumé, une image déformée s'affichera pendant environ 4 secondes.

- **Capteur Eco (Arrêt / Activé)** : cette fonction permet d'optimiser vos économies d'énergie ; les réglages de l'image s'adaptent automatiquement en fonction de la luminosité de la pièce.

 Lors du réglage de la fonction **Lum. Cellules**, l'**Capteur Eco** passe sur **Arrêt**.

Lum. cellules min. : Lorsque **Capteur Eco** est sur **Activé**, la luminosité minimale de l'écran peut être réglée manuellement.

 Si **Capteur Eco** est **Activé**, la luminosité de l'écran peut changer (il devient plus ou moins lumineux) en fonction de l'intensité de la lumière environnante.

- **Veille si aucun signal (Arrêt / 15 min / 30 min / 60 min)** : définit la rapidité avec laquelle le téléviseur passe en mode veille, si aucune image n'est reçue.

 Il est désactivé lorsque le PC est en mode d'économie d'énergie.

Modification des options d'image

Paramètres avancés



(Disponible en mode **Standard** / **Cinéma**)

Vous pouvez régler les paramètres avancés de votre écran, notamment la couleur et le contraste.

 En mode PC, vous ne pouvez modifier que les options **Contraste Dynamique**, **Gamma** et **Balance blancs**.

Paramètres avancés	
Nuance de noir	: Arrêt ▶
Contraste Dynamique	: Moyen
Gamma	: 0
RVB uniquement	: Arrêt
Espace couleur	: Natif
Balance blancs	
Carnation	: 0

▼

 Déplacer  Entrer  Retour

- **Nuance de noir (Arrêt / Sombre / Plus sombre / Le plus sombre)** : sélectionnez le niveau de noir afin de régler la profondeur d'écran.
- **Contraste Dynamique (Arrêt / Bas / Moyen / Elevé)** : permet de régler le contraste de l'écran.
- **Gamma** : permet de régler l'intensité des couleurs primaires.
- **RVB uniquement (Arrêt / Rouge / Vert / Bleu)** : vous pouvez régler la **Couleur** ou la **Teinte (V/R)** du **Rouge**, **Vert** ou **Bleu** pour l'image d'un dispositif externe (lecteur DVD, système home cinéma, etc.).
- **Espace de couleur (Auto. / Natif)** : permet de régler la gamme des couleurs disponibles pour créer l'image.
- **Balance blancs** : permet de régler la température des couleurs pour que l'image soit plus naturelle.
Aj. Rouge / Aj. Vert / Aj. Bleu: permet de régler la profondeur de chaque couleur (rouge, vert, bleu).
Régl. Rouge / Régl. vert / Régl. bleu: permet de régler la luminosité de chaque couleur (rouge, vert, bleu).
Réinit.: rétablit les paramètres **Balance blancs** par défaut.
- **Carnation** : Accentue la rougeur de la carnation.
- **Netteté des contours (Arrêt / Activé)**: fait ressortir les contours des objets.

Options d'image

En mode PC, vous pouvez uniquement apporter des modifications aux options **Nuance Coul.**, **Taille** et **Protec brûl. écran**.

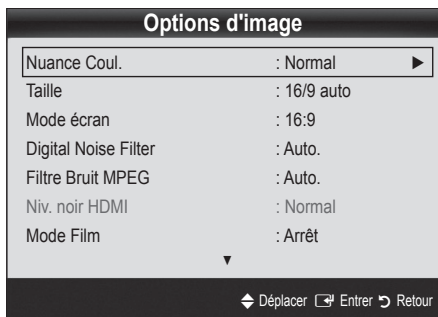

- **Nuance Coul. (Froide / Normal / Chaude1 / Chaude2)**

Les options **Chaude1** ou **Chaude2** sont désactivées avec le mode d'image **Dynamique**.

Les paramètres peuvent être réglés et mémorisés pour chaque dispositif externe connecté à une entrée du téléviseur.

- **Taille**: il se peut que votre décodeur câble / récepteur satellite dispose de son propre jeu de tailles d'écran. Il est toutefois vivement conseillé d'utiliser le mode 16:9.

16:9 Auto: Règle automatiquement la taille de l'image au format 16:9.

16:9 : règle la taille de l'image sur 16:9 de façon appropriée pour les DVD ou la diffusion au format cinémascope.



Zoom large: Agrandit l'image à une taille supérieure à 4:3.

Réglez la **Position** à l'aide des boutons ▲, ▼.

Zoom: Agrandit les images en 16:9 dans le sens vertical pour l'adapter à la taille de l'écran.

Règle la **Position** ou la **Taille** lorsque vous appuyez sur le bouton ▲, ▼.

4:3 : Paramètre par défaut pour un film cinéma ou la diffusion normale.

Ne regardez pas un film au format 4:3 pendant une période prolongée. Les traces de bordures situées sur la gauche, sur la droite et au centre de l'écran peuvent donner lieu au phénomène de rémanence (brûlure d'écran) non couvert par la garantie.

Adapter à écran: Affiche l'intégralité de l'image sans coupure lors de l'entrée de signaux HDMI (720p / 1080i / 1080p) ou Composant (1080i / 1080p).

REMARQUE

- Les options de taille de l'image peuvent varier en fonction de la source d'entrée.
- Les options disponibles peuvent varier en fonction du mode sélectionné.
- En mode PC, seuls les modes **16:9** et **4:3** peuvent être réglés.
- Les paramètres peuvent être réglés et mémorisés pour chaque dispositif externe connecté à une entrée du téléviseur.
- Après avoir sélectionné l'option **Adapter à écran** en mode **HDMI** (1080i / 1080p) ou **Composant** (1080i / 1080p): réglez la **Position** ou la **Taille** à l'aide des boutons ▲, ▼, ◀, ▶.
- Si vous utilisez la fonction **Adapter à écran** avec l'entrée HDMI 720p, une ligne sera coupée en haut, en bas, à gauche et à droite, comme c'est le cas avec la fonction **OverScan**.

- **Mode écran (16:9 / Zoom large / Zoom / 4:3)**: disponible uniquement lorsque la taille d'image est définie sur **16:9 Auto**. Vous pouvez déterminer la taille d'image souhaitée sur 4:3 WSS (Wide Screen Service) ou sur la taille d'origine. Chaque pays européen requiert une taille d'image différente.

Non disponible en mode TV, PC, Composant ou HDMI.

- **Digital Noise Filter (Arrêt / Bas / Moyen / Elevé / Auto. / Auto Visualization)**: lorsque le signal de diffusion est faible, des bruits parasites ou une impression fantôme peuvent apparaître. Sélectionnez l'une des options jusqu'à l'obtention d'une image de qualité optimale.

Auto Visualization : permet, lors de la modification de chaînes analogiques, d'afficher l'intensité du signal en cours et de définir le filtre de bruit de l'écran.

Disponible uniquement pour les chaînes analogiques.

Fonctions de base

■ **Filtre Bruit MPEG (Arrêt / Bas / Moyen / Elevé / Auto.):** réduit le bruit MPEG afin d'offrir une meilleure qualité d'image.

■ **Niv. noir HDMI (Normal / Bas):** permet de choisir le niveau de noir pour régler la profondeur de l'écran.

 Disponible uniquement en mode HDMI (signaux RVB).

■ **Mode Film (Arrêt / Auto.1 / Auto.2 / Cinema Smooth)** : règle le téléviseur de sorte qu'il détecte et traite automatiquement les signaux de cinéma en provenance de toutes les sources et adapte l'image afin d'obtenir une qualité optimale.

 Disponible en modes TV, AV, COMPOSANT (480i / 1080i) et HDMI (480i / 1080i).

■ **Protec brûl. écran:** pour réduire le risque de brûlure d'écran, cet écran est équipé d'une technologie de prévention des brûlures. Le paramètre Durée permet de programmer la durée en minutes séparant les mouvements de l'image.

Modif. pixel (Arrêt / Activé) : cette fonction permet de déplacer les pixels sur l'écran dans le sens vertical ou horizontal, afin d'éviter une image résiduelle sur l'écran.

 Conditions optimales pour la modification des pixels

	Élément	TV/AV/Composant/ HDMI/PC
Horizontal	0~4	4
Vertical	0~4	4
Durée (minute)	1~4 min	4 min

 La valeur **Modif. pixel** peut changer selon le mode et la taille du moniteur (pouces).

 Cette fonction n'est pas disponible en mode **Adapter à écran.**

Temps protection auto (10 min / 20 min / 40 min / 1 heure / Arrêt): Si l'écran est inutilisé et affiche une image fixe pendant un certain temps défini par l'utilisateur, l'économiseur d'écran est activé de manière à prévenir la formation d'images parasites sur l'écran.

Défilement : Cette fonction supprime les images résiduelles à l'écran en déplaçant tous les pixels sur l'écran, selon le motif. Utilisez cette fonction lorsque des images résiduelles ou des symboles apparaissent à l'écran, particulièrement lorsque vous affichez une image fixe à l'écran longtemps.

 La fonction de suppression d'images résiduelles doit être exécutée pendant longtemps (environ une heure) pour supprimer efficacement les images résiduelles. Si l'image résiduelle n'est pas supprimée après l'exécution de cette fonction, répétez l'opération.

 Appuyez sur n'importe quelle touche de la télécommande pour annuler cette fonction.

Gris de bord (Sombre / Clair): si vous regardez la télévision dans un rapport d'écran 4:3, l'écran est protégé contre tout dommage grâce à l'ajustement de la balance des blancs sur les côtés gauche et droit.

Réinitialisation de l'image (OK / Annuler)

Rétablit les paramètres par défaut du mode d'image actuel.

Configuration du téléviseur avec le PC

Réglez le mode d'entrée sur PC.

Réglage automatique

Cette option permet de régler les positions/valeurs de fréquence et d'affiner automatiquement les paramètres.

 Non disponible en cas de connexion à l'aide d'un câble HDMI/DVI.

Ecran

■ **Régl. Base / Régl. Préc :** élimine ou réduit les parasites visuels. Si vous ne pouvez pas éliminer ces parasites au moyen d'un réglage précis uniquement, réglez la fréquence (**Régl. Base**) au mieux, puis effectuez de nouveau un réglage précis. Une fois les parasites réduits, effectuez un nouveau réglage de l'image pour l'aligner au centre de l'écran.

■ **Position :** réglez la position de l'écran du PC à l'aide des boutons directionnels (▲ / ▼ / ◀ / ▶).

■ **Réinitialiser Image :** Rétablit les valeurs par défaut de l'image.

Utilisation de votre téléviseur comme écran d'ordinateur (PC)

Configuration de votre logiciel PC (instructions basées sur Windows XP)

En fonction de la version de Windows et de la carte vidéo, il se peut que les écrans de votre PC présentent un aspect différent. Dans ce cas, les mêmes informations de paramétrage de base seront presque toujours d'application. Dans le cas contraire, contactez le fabricant de votre ordinateur ou votre revendeur Samsung.

1. Cliquez sur "Panneau de configuration" dans le menu Démarrer de Windows.
2. Cliquez sur "Apparence et thèmes" dans le "Panneau de configuration" et une boîte de dialogue apparaît.
3. Cliquez sur "Affichage" et une boîte de dialogue apparaît.
4. Naviguez vers l'onglet "Paramètres" dans la boîte de dialogue.
 - Réglage correct de la taille (résolution)
[Optimale : PS42C450 : 1024 X 768 / PS50C450 : 1360 x 768 pixels]
 - S'il existe une option de fréquence verticale dans votre boîte de dialogue des paramètres d'affichage, la valeur correcte est "60" ou "60 Hz". Sinon, cliquez sur "OK" et quittez la boîte de dialogue.

Menu Son

Changement du mode Son prédéfini

Mode

- **Standard** : sélectionne le mode son normal.
- **Musique** : accentue la musique par rapport aux voix.
- **Cinéma** : offre le meilleur son pour les films.
- **Voix claire** : accentue les voix par rapport aux autres sons.
- **Amplifier** : augmente l'intensité du son aigu pour garantir une meilleure écoute aux personnes malentendantes.



Réglage des paramètres sonores

Egaliseur

Cette fonction permet de régler le mode de son (mode de son standard uniquement).

- **Balance G/D** : règle la balance entre les haut-parleurs droit et gauche.
- **100Hz / 300Hz / 1kHz / 3kHz / 10kHz** (réglage de la bande passante): permet de régler le niveau de fréquence de la bande passante.
- **Réinit.**: rétablit les paramètres par défaut de l'égaliseur.

Systèmes sonores, etc.

Virtual Surround (Arrêt / Activé)

(mode de son standard uniquement)

Cette fonction garantit un son surround virtuel 5.1 canaux par le biais de deux haut-parleurs ou d'un casque grâce à la technologie HRTF (Head Related Transfer Function - Fonction de transfert asservie aux mouvements de la tête).

Clarté Dialogues (Arrêt / Activé)

(mode de son standard uniquement)

Cette fonction permet d'accentuer l'intensité d'une voix par rapport au fond musical ou aux effets sonores, de manière à rendre les dialogues plus clairs.

Langue audio

(chaînes numériques uniquement)

Permet de modifier la valeur par défaut des langues audio.

- ✎ La langue disponible peut varier en fonction de l'émission.

Format Audio (MPEG / Dolby Digital 5.1)

(chaînes numériques uniquement)

Lorsque le son est émis à la fois par le haut-parleur principal et le récepteur audio, un effet d'écho peut se produire en raison de la différence de vitesse de décodage entre le haut-parleur principal et le récepteur audio. Dans ce cas, utilisez la fonction Haut-parleur TV.

- ✎ **Format Audio** peut varier en fonction de la diffusion. Le son Dolby Digital 5.1 est disponible uniquement en cas de connexion d'un haut parleur externe au moyen d'un câble optique.

Description audio

(Non disponible dans tous les pays)

(chaînes numériques uniquement)

Cette fonction traite le flux audio relatif à la Description audio AD qui est envoyé avec le son principal par le radiodiffuseur.

- **Description audio (Arrêt / Activé)**: active ou désactive la fonction de description audio.
- **Volume** : permet de régler le volume de description audio.

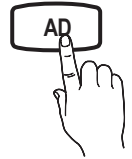

Volume auto (Arrêt / Normal / Nuit)

Pour équilibrer le niveau de volume sur chaque canal, définissez cette option sur **Normal**.

- **Nuit** : ce mode propose un meilleur son que celui du mode **Normal**, ne faisant presque aucun bruit. Il s'avère particulièrement utile pendant la nuit.

Sélection Haut-parleur (Ht-parl ext / Haut-parleur TV)

Un effet d'écho peut se produire en raison de la différence de vitesse de décodage entre le haut-parleur principal et le récepteur audio. Dans ce cas, réglez le téléviseur sur **Ht-parl ext**.

- ✎ Lorsque **Sélection Haut-parleur** est défini sur **Ht-parl ext**, les boutons **MUTE** et du volume ne fonctionnent pas et les paramètres sonores sont limités.

- ✎ Lorsque **Sélection Haut-parleur** est défini sur **Ht-parl ext**.

- **Haut-parleur TV: Arrêt, Ht-parl ext: Activé**

- ✎ Lorsque **Sélection Haut-parleur** est défini sur **Haut-parleur TV**.

- **Haut-parleur TV: Activé, Ht-parl ext : Activé**

- ✎ En l'absence de signal vidéo, les deux haut-parleurs sont coupés.

Paramètre supp.

(chaînes numériques uniquement)

- **Niveau Audio DTV (MPEG / HE-AAC)**: cette fonction vous permet de réduire la disparité d'un signal vocal (à savoir l'un des signaux reçus lors d'une émission de télévision numérique) sur le niveau souhaité.

Fonctions de base

✎ En fonction du type de signal de diffusion, l'option **MPEG / HE-AAC** peut être réglée entre -10 dB et 0 dB.

✎ Pour augmenter ou diminuer le volume, réglez ces valeurs entre 0 et -10, respectivement.

- **Sortie SPDIF**: SPDIF (Sony Philips Digital InterFace) permet d'offrir un son numérique et de réduire ainsi les interférences vers les haut-parleurs et divers périphériques numériques tels qu'un lecteur DVD.
Format Audio: Lors de la réception d'un programme TV numérique, vous pouvez sélectionner le format de sortie audio numérique (SPDIF) à partir des options **PCM** ou **Dolby Digital**.

✎ La connexion de haut-parleurs 5.1 canaux dans un environnement Dolby Digital vous permet d'optimiser votre environnement sonore 3D interactif.

Retard Audio: permet de corriger la différence audio-vidéo, lorsque vous regardez la télévision ou une vidéo, et d'écouter une sortie audio numérique à l'aide d'un périphérique externe tel qu'un récepteur AV (0 ms ~ 250 ms).

- **Comp Dolby Digital (Line / RF)**: cette fonction réduit la disparité entre un signal Dolby Digital et un signal vocal (à savoir, Audio MPEG, HE-AAC, Son ATV).

✎ Sélectionnez **Line** pour obtenir un son dynamique et **RF** pour réduire la différence entre les sons forts et faibles pendant la nuit.

Line: permet de définir le niveau de sortie des signaux supérieurs ou inférieurs à -31 dB (référence) sur -20 dB ou -31 dB.

RF: permet de définir le niveau de sortie des signaux supérieurs ou inférieurs à -20 dB (référence) sur -10 dB ou -20 dB.

Réinitialisation du son (OK / Annuler)

Cette fonction permet de rétablir tous les paramètres sonores par défaut.

Sélection du mode Son

Lorsque vous définissez **Dual I - II**, le mode Son actuel est affiché à l'écran.



	Type d'audio	Dual I - II	Par défaut
Stéréo A2	Mono	Mono	Changement automatique
	Stéréo	Stéréo ↔ Mono	
	Dual	Dual I ↔ Dual II	
NICAM stéréo	Mono	Mono	Changement automatique
	Stéréo	Mono ↔ Stéréo	
	Dual	Mono ↔ Dual I ↖Dual II ↙	

✎ Si le signal stéréo est faible et qu'une commutation automatique se produit, passez alors en Mono.

✎ Cette fonction n'est activée qu'avec un signal sonore stéréo.

✎ Disponible uniquement lorsque la source **Entrée** est définie sur **TV**.

Menu Configuration

Réglage de l'heure

Heure

- **Horloge**: le réglage de l'heure est nécessaire pour utiliser différentes fonctions de minuterie du téléviseur.

✎ L'heure actuelle s'affiche à chaque fois que vous appuyez sur le bouton **INFO**.

✎ Si vous débranchez le cordon d'alimentation, vous devez régler de nouveau l'horloge.

Mode Horloge (Auto. / Manuel)

✎ En fonction du signal et de la station de diffusion, il se peut que la configuration automatique de l'heure soit incorrecte. Dans ce cas, réglez l'heure manuellement.

✎ L'antenne doit être connectée pour permettre le réglage automatique de l'heure.

Réglage Horloge: Réglez les options **Jour, Mois, Année, Heure** et **Minute** manuellement.

✎ Disponible uniquement lorsque l'option **Mode Horloge** est définie sur **Manuel**.

Utilisation de la minuterie de mise en Veille

- **Veille** **TOOLS**: permet d'éteindre automatiquement le téléviseur après une durée pré-réglée. (Arrêt, 30, 60, 90, 120, 150 et 180 minutes).

✎ Pour annuler la fonction **Veille**, sélectionnez **Arrêt**.

Réglage de la minuterie de mise en marche/arrêt

- **Minuteur 1 / Minuteur 2 / Minuteur 3**: vous pouvez définir trois réglages de mise en marche/arrêt différents. Vous devez, au préalable, régler l'horloge.

Minuteur 1

Période d'activation

▲ Désactiver 00 00

Période de désactivation

▲ Désactiver 00 00

Volume Source Antenne Canal

10 TV ATV 1

Répétition

Une fois Dim Lun Mar Mer Jeu Ven Sam

◀ Déplacer ▶ Réglage ⏏ Entrer ▶ Retour

Période d'activation / Période de désactivation: sélectionnez l'heure, les minutes et l'action Activer/Désactiver. (Pour activer le minuteur selon les réglages définis, choisissez **Activer**.)

Volume : permet de sélectionner le volume désiré.

Source: sélectionnez le contenu **TV** ou **USB** à lire lors de la mise sous tension automatique du téléviseur. (L'option **USB** peut uniquement être sélectionnée lorsqu'un périphérique USB est connecté au téléviseur.)

Antenne (lorsque **Source** est réglé sur **TV**): sélectionnez **ATV** ou **DTV**.

Canal (lorsque **Source** est réglé sur **TV**): sélectionnez la chaîne de votre choix.

Contenu (lorsque **Source** est réglé sur **USB**) : permet de sélectionner un dossier du périphérique USB contenant les fichiers de musique ou les images devant être lus lorsque le téléviseur s'allume automatiquement.

REMARQUE

- Si le périphérique USB ne contient aucun fichier audio ou si le dossier contenant un fichier audio n'est pas sélectionné, la fonction de veille ne fonctionne pas correctement.
- Si le périphérique USB ne contient qu'un seul fichier photo, la fonction de diaporama ne démarre pas.
- Les dossiers dont le nom est trop long ne peuvent pas être sélectionnés.
- Chaque périphérique USB utilisé se voit attribuer son propre dossier. Si vous utilisez plusieurs périphériques USB du même type, assurez-vous que les dossiers affectés à chacun d'eux portent des noms différents.

Répétition: sélectionnez **Une fois**, **Quotid.**, **Lun~Ven**, **Lun~Sam**, **Sam~Dim** ou **Manuel**. Si vous sélectionnez **Manuel**, vous pouvez choisir le jour d'activation de la minuterie.

 La marque ✓ indique le jour sélectionné.

 Mise hors tension auto. (disponible uniquement lorsque le téléviseur est allumé par le minuteur) : le téléviseur est mis hors tension automatiquement après trois heures d'inactivité pour éviter toute surchauffe.

Verrouillage des programmes

Sécurité

 L'écran de saisie du code PIN s'affiche avant l'écran de configuration.

 Entrez votre code PIN à quatre chiffres. Le code PIN par défaut est "0-0-0-0". Modifiez le code PIN à l'aide de l'option **Modifier PIN**.

■ **Verrouillage Parental (Arrêt / Activé):** Vous pouvez verrouiller des chaînes dans la fonction **Gestion chaînes** afin d'empêcher certains utilisateurs, tels que des enfants, de regarder des émissions qui ne leur sont pas destinées.

 Disponible uniquement lorsque la source **Entrée** est définie sur **TV**.

■ **Verrouillage parental** (en fonction du pays): Cette fonction permet d'empêcher certains utilisateurs, tels que des enfants, de regarder des émissions qui ne leur sont pas destinées, à l'aide d'un code PIN à 4 chiffres défini par l'utilisateur. Si la chaîne sélectionnée est verrouillée, le symbole "■" apparaît.

Autor. tout: déverrouille toutes les évaluations TV (fonction non prise en charge en France).

 Lorsque la fonction **Verrouillage parental** est définie sur **18**, l'écran de saisie du code PIN s'affiche avant chaque changement de chaîne (France uniquement).

 Vous pouvez bloquer certaines émissions TV en fonction des évaluations sous **Verrouillage parental: I** (enfants), **T** (tout public), **SC** (non classé) et **X** (classé X). Lorsque la fonction **Verrouillage parental** est définie sur **X**, l'écran de saisie du code PIN s'affiche toujours avant chaque changement de chaîne (Espagne uniquement).

■ **Modifier PIN :** permet de modifier le code personnel demandé pour pouvoir configurer le téléviseur.

 Si vous avez oublié ce code, appuyez sur les boutons de la télécommande dans l'ordre suivant, ce qui remet le code à 0-0-0-0 : **POWER** (Arrêt) → **MUTE** → 8 → 2 → 4 → **POWER** (Activé).

Autres fonctionnalités

Langue

■ **Langue des menus:** définissez la langue des menus.

■ **Langue du télétexte:** sélectionnez la langue de votre choix pour le télétexte.

 L'anglais est utilisé par défaut si la langue sélectionnée n'est pas diffusée.

■ **Préférence (Langue Audio principale / Langue Audio secondaire / Langue princ. sous-titres / Langue sec. sous-titres):** sélectionnez la langue qui sera utilisée par défaut lors de la sélection d'une chaîne.

Sous-titres

Utilisez ce menu pour définir le mode **Sous-titres**.

■ **Sous-titres (Arrêt / Activé):** active ou désactive les sous-titres.

■ **Mode (Normal / Malentendant):** configure le mode des sous-titres.

■ **Langue des sous-titres:** définit la langue des sous-titres.

 Si le programme visionné ne prend pas en charge la fonction **Malentendant**, le mode **Normal** est automatiquement activé, même si le mode **Malentendant** est sélectionné.

 L'anglais est utilisé par défaut si la langue sélectionnée n'est pas diffusée.

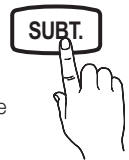

Texte numérique (Désactiver / Activer)

(Royaume-Uni uniquement)

Si le programme diffuse du texte numérique, cette fonction est activée.

Général

■ **Mode Jeu (Arrêt / Activé):** En reliant le téléviseur à une console de jeu telle que PlayStation™ ou Xbox™, vous pouvez profiter d'une expérience de jeu plus réaliste en sélectionnant le mode de jeu.

 REMARQUE

Fonctions de base

- Précautions et limitations pour le mode de jeu
 - Pour déconnecter la console de jeux et connecter un autre périphérique externe, définissez **Mode Jeu sur Arrêt** dans le menu de configuration.
 - Si vous affichez le menu du téléviseur en **Mode Jeu**, l'écran tremble légèrement.
 - L'option **Mode Jeu** n'est pas disponible lorsque la source d'entrée est réglée sur TV ou PC.
 - Après avoir connecté la console de jeu, définissez **Mode Jeu sur Activé** pour éviter une mauvaise qualité d'image..
 - Si le **Mode Jeu** est défini sur **Activé**: Le mode **Image** est défini sur **Standard** et le mode **Son** est défini sur **Cinéma**.
 - Si vous réinitialisez l'égaliseur après l'avoir réglé, ses paramètres par défaut sont restaurés.
- **Transparence menu (Lumineux / Sombre)**: permet de définir la transparence du menu.
 - **Mélodie (Arrêt / Bas / Moyen / Elevé)**: cette option permet de définir la lecture d'une mélodie lors de la mise en marche ou l'arrêt du téléviseur.

Image dans l'image (PIP)







PIP

Vous pouvez regarder simultanément le tuner TV et une source vidéo externe. **PIP** (Picture-in-Picture) ne fonctionne pas dans le même mode.

REMARQUE

- Pour le son PIP, reportez-vous à **Sélection du son**.
- Si vous éteignez le téléviseur alors que la fonction PIP est activée, la fenêtre PIP disparaît.
- Il est possible que l'image affichée dans la fenêtre PIP semble légèrement moins naturelle lorsque vous utilisez l'écran principal pour un jeu ou un karaoké.
- Réglages PIP

Image principale	Image secondaire
Composant , HDMI1/DVI , HDMI2 , HDMI3 , PC	TV



- **PIP (Arrêt / Activé)**: active ou désactive la fonction PIP.
- **Canal**: permet de choisir la chaîne affichée dans l'écran secondaire.
- **Taille** ( / ): permet de sélectionner une taille pour l'image secondaire.
- **Position** ( /  /  / ): permet de sélectionner une position pour l'image secondaire.
- **Sélection du son (Principal / Secondaire)**: Vous pouvez choisir le son voulu (**Principal / Secondaire**) dans le mode **PIP**.

Interface commune

- **CI Menu**: permet à l'utilisateur d'opérer une sélection dans le menu du module CAM. Sélectionnez le CI Menu en fonction du menu Carte PC.
 - **Infos sur l'application**: permet d'afficher des informations sur le module CAM inséré dans la fente CI et sur la carte d'interface commune (CI (CI+) CARD) insérée dans le CAM. Vous pouvez installer le module CAM, que le téléviseur soit allumé ou éteint.
1. Vous pouvez acheter un module CI CAM chez le revendeur le plus proche ou le commander par téléphone.
 2. Insérez fermement la carte d'interface commune (CI (CI+) CARD) dans le CAM (module d'accès commun) dans le sens indiqué par la flèche.
 3. Insérez le CAM avec la carte d'interface commune (CI (CI+) CARD) dans la fente de l'interface commune, dans le sens indiqué par la flèche, de façon à ce qu'il soit parallèle à la fente.
 4. Vérifiez si une image est visible sur une chaîne à signal brouillé.

Menu Assistance

Diagnostic automatique

- **Test de l'image (Oui / Non)**: utilisez cette option pour rechercher d'éventuels problèmes d'image.
- **Test du son (Oui / Non)**: utilisez la mélodie intégrée pour rechercher d'éventuels problèmes sonores.
 -  Si les haut-parleurs du téléviseur restent muets, avant d'effectuer le test du son, vérifiez que l'option **Sélection Haut-parleur** est réglée sur **Haut-parleur TV** dans le menu **Son**.
 -  La mélodie est diffusée pendant le test, même si l'option **Sélection Haut-parleur** est réglée sur **Ht-parl ext** ou si le son a été désactivé en appuyant sur le bouton MUTE.
- **Informations de signal**: (chaînes numériques uniquement) la qualité de réception des chaînes HDTV est parfaite ou les chaînes sont indisponibles. Réglez votre antenne afin d'augmenter l'intensité du signal.
- **Résolution des problèmes**: consultez cette description s'il vous semble que le téléviseur rencontre un problème.
 -  Si aucun des conseils de dépannage ne s'applique au problème rencontré, contactez le service clientèle de Samsung.

Mise à niveau du logiciel

Mise à niveau du logiciel peut être effectuée via un signal diffusé ou en téléchargeant le dernier micrologiciel depuis le site www.samsung.com, vers une unité de stockage USB.

Version actuelle le logiciel déjà installé sur le téléviseur.

 Le numéro de version est affiché au format suivant : "année/mois/jour_version".

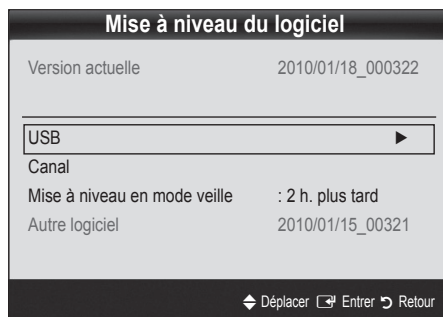

Installation de la version la plus récente

■ **USB** : insérez dans le téléviseur un lecteur USB contenant la mise à niveau du micrologiciel, téléchargée depuis le site "www.samsung.com". Veillez à ne pas couper l'alimentation ni retirer le lecteur USB pendant l'application des mises à niveau. Une fois la mise à niveau du microprogramme terminée, le téléviseur se met automatiquement hors tension, puis se rallume. Lorsque la mise à niveau du logiciel est terminée, les paramètres vidéo et audio par défaut sont réinitialisés. Nous vous recommandons de noter vos réglages pour les rétablir facilement après la mise à niveau.

Panneau latéral du téléviseur

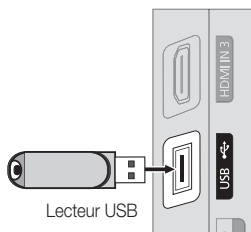

■ **Canal**: met à niveau le logiciel en utilisant le signal de radiodiffusion.

 Si la fonction est sélectionnée pendant la période de transmission du logiciel, ce dernier est automatiquement recherché et téléchargé.

 Le temps nécessaire au téléchargement du logiciel dépend de l'état du signal.

■ **Mise à niveau en mode veille** : une mise à niveau manuelle est automatiquement effectuée à l'heure indiquée. Etant donné que le courant est activé de façon interne, l'écran peut s'allumer brièvement pour les produits PDP. Le phénomène peut se poursuivre pendant plus d'une heure jusqu'à ce que la mise à jour du logiciel soit terminée.

■ **Autre logiciel** (sauvegarde): En cas problème avec le nouveau microprogramme (si, par exemple, le téléviseur ne fonctionne plus correctement), vous pouvez revenir à la version précédente.

 Si le logiciel a été modifié, la version existante s'affiche.

Guide de connexion HD

Consultez ces informations lors de la connexion de périphériques externes au téléviseur.

Contacteur Samsung

Consultez ces informations si le téléviseur ne fonctionne pas correctement ou si vous voulez mettre à niveau le logiciel. Vous pouvez trouver des informations concernant nos centres d'appel et la manière de télécharger des produits et logiciels.

Fonctions avancées

Connexion à un ordinateur

Utilisation d'un câble HDMI/DVI / D-Sub

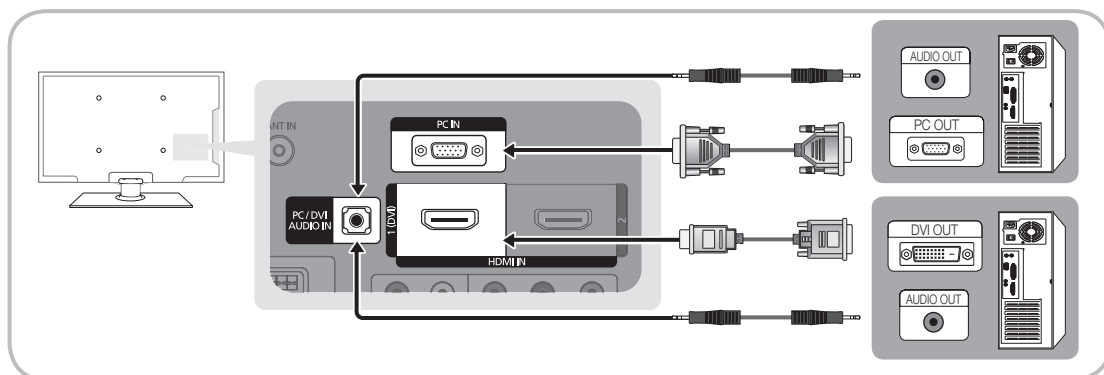

Modes d'affichage (Entrées D-Sub et HDMI/DVI)

Résolution optimale

- PS42C450 : 1024 X 768 @ 60Hz
- PS50C450 : 1360 X 768 @ 60Hz

Mode	Résolution	Fréquence horizontale (kHz)	Fréquence verticale (Hz)	Fréquence d'horloge pixels (MHz)	Polarité de synchronisation (H/V)	PS42C450	PS50C450
IBM	640 x 350	31,469	70,086	25,175	+/-	✓	✓
	720 x 400	31,469	70,087	28,322	-/+	✓	✓
MAC	640 x 480	35,000	66,667	30,240	-/-	✓	✓
	832 x 624	49,726	74,551	57,284	-/-	✓	✓
VESA CVT	720 x 576	35,910	59,950	32,750	-/+	✓	✓
	1280 x 720	56,456	74,777	95,750	-/+	✓	✓
VESA DMT	640 x 480	31,469	59,940	25,175	-/-	✓	✓
	640 x 480	37,500	75,000	31,500	-/-	✓	✓
	640 x 480	37,861	72,809	31,500	-/-	✓	✓
	800 x 600	37,879	60,317	40,000	+/+	✓	✓
	800 x 600	46,875	75,000	49,500	+/+	✓	✓
	800 x 600	48,077	72,188	50,000	+/+	✓	✓
	1024 x 768	48,363	60,004	65,000	-/-	✓	✓
	1024 x 768	56,476	70,069	75,000	-/-	✓	✓
	1024 x 768	60,023	75,029	78,750	+/+	✓	✓
1280 x 720	45,000	60,000	74,250	+/+	✓	✓	
1360 x 768	47,712	60,015	85,500	+/+	✓	✓	
VESA GTF	1280 x 720	52,500	70,000	89,040	-/+		✓

REMARQUE

- Dans le cas d'une connexion avec câble HDMI/DVI, vous devez utiliser la prise HDMI IN 1(DVI).
- Le mode entrelacé n'est pas pris en charge.
- Le téléviseur peut fonctionner de façon anormale si un format vidéo non standard est sélectionné.
- Les modes Séparé et Composite sont pris en charge. Le mode SOG (Sync On Green) n'est pas pris en charge.

Media Play

MEDIA.P

Profitez des photos, des fichiers musicaux et/ou des films enregistrés sur un périphérique de stockage de masse USB de la classe MSC.



Connexion d'un périphérique USB

1. Allumez votre téléviseur.
2. Connectez un périphérique USB contenant des photos, des fichiers musicaux et/ou des films au port USB sur le côté du téléviseur.
3. Lorsqu'un périphérique USB est connecté au téléviseur, une fenêtre contextuelle s'ouvre. Vous pouvez alors sélectionner **Media Play**.

Panneau latéral du téléviseur

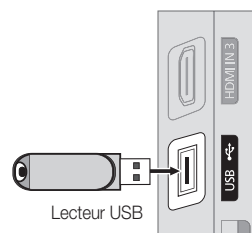

Il se peut que le fonctionnement ne soit pas correct avec des fichiers multimédias sans licence.

Liste des choses à connaître avant d'utiliser **Media Play (USB)**

- Le protocole MTP (Media Transfer Protocol) n'est pas pris en charge.
- Le système de fichiers prend en charge les formats FAT16, FAT32 et NTFS.
- Il est possible que certains types d'appareils photo numériques et de périphériques audio USB ne soient pas compatibles avec ce téléviseur.
- Media Play ne prend en charge que les périphériques de stockage de masse USB de la catégorie MSC. Cette dernière est dédiée aux périphériques de transport de masse uniquement. Il s'agit notamment des clés USB, lecteurs de cartes Flash et disques durs USB (les concentrateurs USB ne sont pas pris en charge). Les périphériques doivent être connectés directement au port USB du téléviseur.
- Avant de connecter l'appareil au téléviseur, sauvegardez vos fichiers afin d'éviter qu'ils ne soient endommagés ou que des données ne soient perdues. SAMSUNG ne saurait, en aucun cas, être tenue responsable de la perte de données ou de l'endommagement d'un fichier de données.
- Connectez un disque dur USB au port dédié, le port **USB**.
- Ne déconnectez pas le périphérique USB en cours de chargement.
- Plus la résolution de l'image est élevée, plus le temps d'affichage à l'écran sera long.
- La résolution JPEG maximale prise en charge est de 15 360 x 8 640 pixels.
- Pour les fichiers non pris en charge ou endommagés, le message "Format de fichier inconnu" s'affiche.
- Si le critère de tri est défini sur Aff. de base, il est possible d'afficher jusqu'à 1 000 fichiers dans chaque dossier.
- Les fichiers MP3 avec gestion des droits numériques (DRM) téléchargés à partir d'un site payant ne peuvent pas être lus. La technologie de gestion des droits numériques (DRM) prend en charge la création de contenu, la distribution et la gestion du contenu de manière intégrée et complète (par exemple, la protection des droits et des intérêts des fournisseurs de contenu, la prévention de la copie illégale du contenu), ainsi que la gestion de la facturation et des règlements.
- Si plusieurs périphériques PTP sont connectés, vous ne pouvez en utiliser qu'un à la fois.
- Si plusieurs périphériques MSC sont connectés, il se peut que certains d'entre eux ne soient pas reconnus. Un périphérique USB nécessitant beaucoup de puissance (plus de 500 mA ou 5 V) ne sera peut-être pas pris en charge.

Fonctions avancées

- Si un message d'avertissement de surcharge s'affiche lorsque vous connectez ou utilisez un périphérique USB, il se peut que le périphérique ne soit pas reconnu ou qu'il fonctionne mal.
- Si aucune entrée n'a été reçue au cours de la période définie dans le paramètre **Temps protection auto**, l'économiseur d'écran s'active.
- Le mode d'économie d'énergie de certains disques durs externes peut être désactivé automatiquement lors d'une connexion au téléviseur.
- Si un câble d'extension USB est utilisé, il se peut que le périphérique USB ne soit pas reconnu ou que les fichiers qui y sont stockés ne soient pas lus.
- Si un périphérique USB connecté au téléviseur n'est pas reconnu, si la liste des fichiers qui y sont stockés est corrompue ou si un fichier de la liste est illisible, connectez le périphérique en question à l'ordinateur, formatez le périphérique et vérifiez la connexion.
- Si un fichier supprimé depuis le PC apparaît encore lors de l'exécution de Media Play, utilisez la fonction "Vider la Corbeille" du PC pour supprimer définitivement ce fichier.

Affichage

Accédez au fichier de votre choix à l'aide des boutons haut/bas/droite/gauche et appuyez ensuite sur le bouton **ENTER**  ou  (Lecture). La lecture du fichier commence.

 Prise en charge de **Afficher périph.** et **Accueil** dans la page d'accueil **Media Play**.





Information: Vous pouvez vérifier le nom du fichier sélectionné, le nombre de fichiers, ainsi que la page.

Section Liste de tri: Affiche l'ordre de tri standard.

 Cet ordre de tri varie en fonction du contenu.

Section Liste des fichiers: Vous pouvez vérifier les fichiers et groupes classés par catégorie.

Boutons de fonctionnement

-  Rouge (**Changer périph.**): permet de sélectionner un appareil connecté.
-  Vert (**Préférence**): définit la préférence du fichier (N'est pas pris en charge dans l'affichage de base.)
-  Jaune (**Sélectionner**): permet de sélectionner plusieurs fichiers dans la liste. Les fichiers sélectionnés sont marqués d'un symbole.
-  Bleu (**Tri**): permet de sélectionner la liste de tri.
-  **Outils**: affiche le menu d'options.

 Le bouton  (Avance rapide) ou  (Retour arrière) permet d'accéder à la page suivante ou précédente de la liste des fichiers.

Vidéos

Lecture de vidéo

- Appuyez sur le bouton ◀ ou ▶ pour sélectionner **Vidéos**, puis appuyez sur ENTER [↵] dans le menu **Media Play**.
- Appuyez sur le bouton ◀/▶/▲/▼ pour sélectionner le fichier de votre choix dans la liste des fichiers.
- Appuyez sur le bouton ENTER [↵] ou ▶ (Lecture).
 - Le fichier sélectionné s'affiche en haut de l'écran, avec le temps de lecture.
 - Si les informations sur la durée de la vidéo sont inconnues, la durée de lecture et la barre de progression ne s'affichent pas.
 - Pendant la lecture de la vidéo, vous pouvez effectuer une recherche à l'aide des boutons ◀ et ▶.

📎 Ce mode vous permet d'écouter la bande son (clips) d'un jeu vidéo, mais pas de jouer au jeu proprement dit.

- Formats de sous-titres pris en charge

Nom	Extension de fichier	Format
MPEG-4 time-based text	.txt	XML
SAMI	.smi	HTML
SubRip	.srt	chaînes
SubViewer	.sub	chaînes
Micro DVD	.sub ou .txt	chaînes

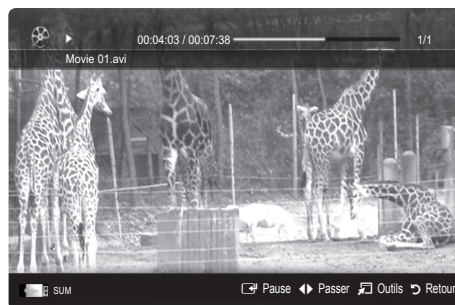

- Formats vidéo pris en charge

Extension de fichier	Conteneur	Codec vidéo	Résolution	Fréquence d'images (i/s)	Débit binaire (Mbit/s)	Codec audio
*.avi *.mkv	AVI MKV	Divx 3.11 / 4.x / 5.1 / 6.0	1920x1080	6 ~ 30	8	MP3 / AC3 / LPCM / ADPCM / DTS Core
		XviD	1920x1080	6 ~ 30	8	
		H.264 BP / MP / HP	1920x1080	6 ~ 30	25	
		MPEG4 SP / ASP	1920x1080	6 ~ 30	8	
*.asf	ASF	Divx 3.11 / 4.x / 5.1 / 6.0	1920x1080	6 ~ 30	8	MP3 / AC3 / LPCM / ADPCM / WMA
		XviD	1920x1080	6 ~ 30	8	
		H.264 BP / MP / HP	1920x1080	6 ~ 30	25	
		MPEG4 SP / ASP	1920x1080	6 ~ 30	8	
*.wmv	ASF	Window Media Video v9	1920x1080	6 ~ 30	25	WMA
*.mp4	MP4	H.264 BP / MP / HP	1920x1080	6 ~ 30	25	MP3 / ADPCM / AAC
		MPEG4 SP / ASP	1920x1080	6 ~ 30	8	
		XVID	1920x1080	6 ~ 30	8	
*.3gp	3GPP	H.264 BP / MP / HP	1920x1080	6 ~ 30	25	ADPCM / AAC / HE-AAC
		MPEG4 SP / ASP	1920x1080	6 ~ 30	8	
*.vro	VRO VOB	MPEG1	1920x1080	24 / 25 / 30	30	AC3 / MPEG / LPCM
		MPEG2	1920x1080	24 / 25 / 30	30	
*.mpg *.mpeg	PS	MPEG1	1920x1080	24 / 25 / 30	30	AC3 / MPEG / LPCM / AAC
		MPEG2	1920x1080	24 / 25 / 30	30	
		H.264	1920x1080	6 ~ 30	25	
*.ts *.tp *.trp	TS	MPEG2	1920x1080	24 / 25 / 30	30	AC3 / AAC / MP3 / DD+ / HE-AAC
		H.264	1920x1080	6 ~ 30	25	
		VC1	1920x1080	6 ~ 30	25	

Fonctions avancées

Autres restrictions

REMARQUE

- Si le contenu d'un codec présente un problème, ce dernier ne sera pas pris en charge.
- Si les informations concernant un conteneur sont incorrectes et que le fichier présente une erreur, le conteneur ne pourra pas effectuer une lecture correcte.
- Le son ou la vidéo peuvent ne pas fonctionner si le contenu a un débit binaire/une fréquence d'images standard supérieur aux taux d'images par seconde repris dans le tableau ci-dessus.
- Si une erreur survient dans la table d'index, la fonction de recherche (passer) n'est pas prise en charge.

Décodeur vidéo	Décodeur audio
<ul style="list-style-type: none">• Prise en charge jusqu'à la norme H.264, Level 4.1• Les normes H.264 FMO / ASO / RS, VC1 SP / MP / AP L4 et AVCHD ne sont pas prises en charge.• GMC n'est pas pris en charge.• H.263 n'est pas pris en charge.	<ul style="list-style-type: none">• Prend en charge jusqu'à WMA 7, 8, 9, STD• WMA 9 PRO ne prend pas en charge l'audio deux canaux, multicanaux ou sans perte.• Le taux d'échantillonnage WMA 22 050 Hz mono n'est pas pris en charge.

Lecture d'un fichier vidéo en continu (Reprendre la lecture)

Si vous quittez la fonction de lecture de vidéos, il est possible de reprendre la lecture ultérieurement, au point où vous l'avez arrêtée.

1. Pour sélectionner le fichier film que vous souhaitez lire en continu, appuyez sur le bouton ◀ ou ▶ dans la section Liste de fichiers.
2. Appuyez sur le bouton ▶ (Lecture) / ENTER [↵].
3. Sélectionnez **Lecture en continu** (Reprendre la lecture) en appuyant sur le bouton bleu. Le film reprend à l'endroit précis où vous aviez arrêté la lecture.

Le bouton bleu est disponible lorsque vous relancez la lecture.

Si la fonction **Aide lecture continue** a été réglée sur **Activé** dans le menu **Paramètres**, un message s'affiche lorsque vous reprenez la lecture d'un fichier vidéo.



Musique

Lecture de musique

1. Appuyez sur le bouton ◀ ou ▶ pour sélectionner **Musique**, puis appuyez sur ENTER [↵] dans le menu **Media Play**.
2. Appuyez sur le bouton ◀/▶/▲/▼ pour sélectionner le fichier de votre choix dans la liste des fichiers.
3. Appuyez sur le bouton ENTER [↵] ou ▶ (Lecture).
 - Pendant la lecture de la Musique, vous pouvez effectuer une recherche à l'aide des boutons ◀ et ▶.
 - Les boutons ◀◀ (Retour arrière) et ▶▶ (Avance rapide) ne fonctionnent pas durant la lecture.

Seuls les fichiers portant les extensions MP3 et PCM sont affichés. Les fichiers portant d'autres extensions ne s'affichent pas, même s'ils sont enregistrés sur le même périphérique USB.

Si le son est déformé lors de la lecture de fichiers MP3, réglez l'option **Egaliseur** dans le menu **Son**. (Un fichier MP3 surmodulé peut être à l'origine d'un problème sonore.)

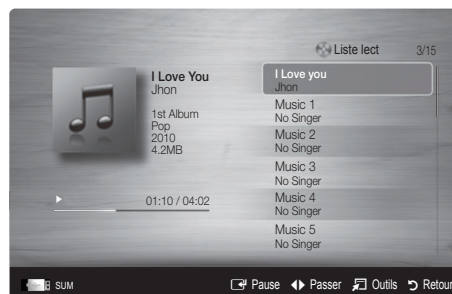

Photos

Visualisation d'une photo (ou d'un diaporama)

- Appuyez sur le bouton ◀ ou ▶ pour sélectionner **Photos**, puis appuyez sur ENTER [↵] dans le menu **Media Play**.
- Appuyez sur le bouton ◀/▶/▲/▼ pour sélectionner le fichier de votre choix dans la liste des fichiers.
- Appuyez sur le bouton ENTER [↵] ou ▶ (Lecture).
 - Lorsqu'une liste de photos est affichée, appuyez sur le bouton ▶ (Lecture) / ENTER [↵] de la télécommande pour lancer le diaporama.
 - Tous les fichiers de la section Liste des fichiers sont alors affichés dans le diaporama.
 - Pendant le diaporama, les fichiers apparaissent dans l'ordre, à partir de celui en cours d'affichage.



Des fichiers musicaux peuvent être lus automatiquement pendant le diaporama, si l'option **Fond musical** est définie sur **Activé**.

Il n'est pas possible de changer le **Mode Musicale** tant que le chargement de BGM n'est pas terminé.

Lecture de plusieurs fichiers

Lecture des fichiers vidéo/audio/photos sélectionnés

- Appuyez sur le bouton jaune dans la liste des fichiers pour sélectionner le fichier de votre choix.
- Répétez l'opération ci-dessus pour sélectionner plusieurs fichiers.

REMARQUE

- La marque ✓ s'affiche à gauche des fichiers sélectionnés.
- Pour annuler votre sélection, appuyez de nouveau sur le bouton jaune.
- Pour désélectionner tous les fichiers, appuyez sur le bouton **TOOLS** et sélectionnez **Désélectionner tout**.



- Appuyez sur le bouton **TOOLS** et sélectionnez ensuite **Lire contenu sélectionné**.

Lecture du groupe de fichiers vidéo/audio/photos

- Lorsqu'une liste de fichiers est affichée, vous pouvez accéder à n'importe quel fichier dans le groupe de votre choix.
- Appuyez sur le bouton **TOOLS** et sélectionnez ensuite **Lire contenu sélectionné**.

Fonctions supplémentaires de Media Play

Tri de la liste des fichiers

Appuyez sur le bouton bleu dans la liste de fichiers pour trier les fichiers.

Catégorie	Opérations	Vidéos	Musique	Photos
Aff. de base	Affiche le dossier complet. Pour regarder les photos, sélectionnez le dossier.	▼	▼	▼
Titre	Les titres des fichiers sont triés et affichés par symbole/numéro/ordre alphabétique/ordre spécial.	▼	▼	▼
Préférence	Les fichiers sont triés et affichés par préférence. Les préférences d'un fichier peuvent être modifiées dans la section Liste de fichiers à l'aide du bouton vert.	▼	▼	▼
Date pl. réc.	Trie et affiche les fichiers selon la date la plus récente.	▼		▼
Date pl. anc.	Trie et affiche les fichiers selon la date la plus ancienne.	▼		▼
Artiste	Les fichiers musicaux sont triés par artiste dans l'ordre alphabétique.		▼	
Album	Trie les fichiers musicaux par album et par ordre alphabétique.		▼	
Genre	Trie les fichiers musicaux par genre.		▼	
Humeur	Trie les fichiers musicaux par ambiance. Vous pouvez modifier les informations d'ambiance de la musique.		▼	
Mensuel	Trie et affiche les photos par mois. Le tri s'effectue uniquement sur la base du mois (de janvier à décembre), quelle que soit l'année.			▼

Fonctions avancées

Menu des options de lecture de vidéos/musique/photos

Pendant la lecture d'un fichier, appuyez sur le bouton **TOOLS**.

Catégorie	Opérations	Vidéos	Musique	Photos
Titre	Vous pouvez déplacer directement l'autre fichier.	▼		
Mode Répétition	Vous pouvez lire des fichiers musicaux et vidéo en boucle.	▼	▼	
Format de l'image	Vous pouvez régler le format de l'image suivant vos préférences.	▼		
Réglage de l'image	Vous pouvez régler les paramètres d'image. (p. 14, 15, 16)	▼		▼
Réglage du son	Vous pouvez régler les paramètres sonores. (p. 17, 18)	▼	▼	▼
Param. de sous-titre	Vous pouvez visionner la vidéo avec des sous-titres. Cette fonction ne fonctionne que si les sous-titres possèdent le même nom de fichier que le fichier vidéo.	▼		
Arrêter le diaporama / Lancer le diaporama	Vous pouvez lancer ou arrêter un diaporama.			▼
Vit. diaporama	Vous pouvez sélectionner la vitesse du diaporama pendant sa diffusion.			▼
Effet du diaporama	Vous pouvez définir l'effet utilisé lors du changement d'image dans le diaporama.			▼
Fond musical	Vous pouvez définir et sélectionner le fond musical d'un diaporama.			▼
Zoom	Vous pouvez zoomer sur les images lorsque vous êtes en mode Plein écran.			▼
Pivoter	Vous pouvez faire pivoter les images lorsque vous êtes en mode Plein écran.			▼
Arr.-plan Acc.	Vous pouvez déplacer le fichier vers le bureau de Media Play .			▼
Information	Vous pouvez afficher des informations détaillées sur le fichier lu.	▼	▼	▼

Paramètres

Utilisation du menu Configuration

- **Aide lecture continue (Reprise de la lecture) (Activé / Arrêt)**: sélectionnez cette option pour afficher le message d'aide relatif à la lecture continue des films.
- **Obtenir code d'enr. de DivX® VOD**: affiche le code d'enregistrement autorisé pour le téléviseur. Connectez-vous au site Web DivX et entrez le code d'enregistrement avec un compte personnel pour pouvoir télécharger le fichier d'enregistrement VOD (vidéo à la demande). Si vous lisez l'enregistrement VOD à l'aide de Media Play, l'enregistrement est terminé.
 Pour plus d'informations sur la VOD DivX®, visitez le site Web "www.DivX.com".
- **Obtenir code de désact. de DivX® VOD**: si DivX® VOD n'est pas enregistré, le code de désactivation de l'enregistrement s'affiche. Si vous exécutez cette fonction alors que DivX® VOD est enregistré, l'enregistrement DivX® VOD en cours est désactivé.
- **Information**: permet d'afficher les informations relatives au périphérique connecté.

Qu'est-ce qu'Anynet+?

Anynet+ est une fonction qui vous permet de contrôler tous les appareils Samsung connectés compatibles Anynet+ à l'aide de votre télécommande Samsung. Le système Anynet+ peut être utilisé uniquement avec les appareils Samsung disposant de la fonction Anynet+. Pour être sûr que votre appareil Samsung dispose de cette fonction, vérifiez qu'il comporte le logo Anynet+.

Connexion à un système home cinéma

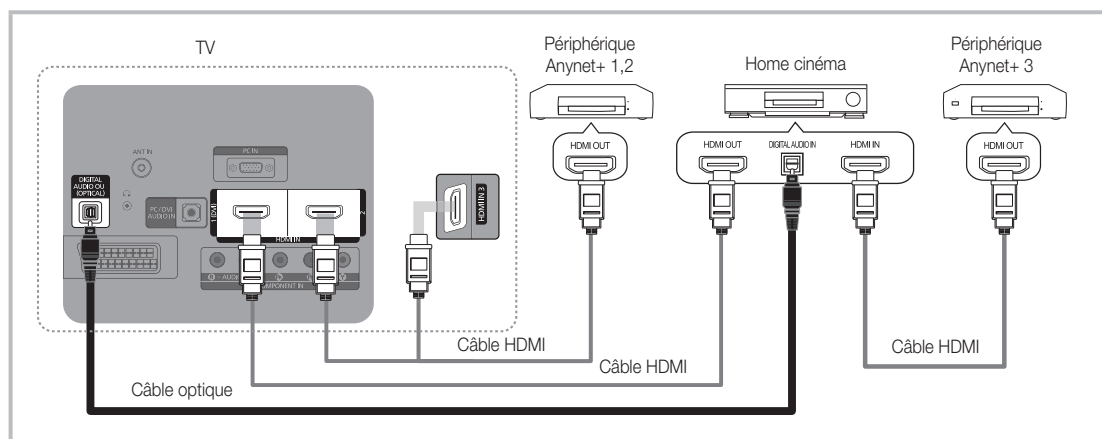

1. A l'aide d'un câble HDMI, reliez la prise **HDMI IN (1(DVI), 2 ou 3)** du téléviseur à la prise **HDMI OUT** du périphérique Anynet+ correspondant.
2. A l'aide d'un câble HDMI, reliez la prise **HDMI IN** du système home cinéma à la prise **HDMI OUT** de l'appareil Anynet+ correspondant.

REMARQUE

- Connectez le câble optique entre la prise **DIGITAL AUDIO OUT (OPTICAL)** de votre téléviseur et l'entrée audio numérique de votre système home cinéma.
- En suivant les instructions de connexion ci-dessus, la prise Optique diffuse uniquement du son sur 2 canaux. Vous n'entendrez du son qu'au niveau des haut-parleurs avant, gauche et droit et du caisson de basses de votre système home cinéma. Pour écouter des chaînes audio 5.1, branchez la prise **DIGITAL AUDIO OUT (OPTICAL)** du lecteur DVD ou du récepteur satellite (c.-à-d. périphérique Anynet 1 ou 2) directement sur l'amplificateur ou sur un système home cinéma, et non sur le téléviseur.
- Ne connectez qu'un seul système home cinéma.
- Vous pouvez connecter un appareil Anynet+ à l'aide du câble HDMI. Il se peut que certains câbles HDMI ne prennent pas en charge les fonctions Anynet+.
- Anynet+ fonctionne lorsque l'appareil AV compatible est en veille ou en marche.
- Le système Anynet+ prend en charge jusqu'à 12 appareils AV. Vous pouvez connecter jusqu'à 3 appareils du même type.

Fonctions avancées

Menu Anynet+

Le menu Anynet+ varie selon le type et l'état des appareils Anynet+ connectés au téléviseur.

Menu Anynet+	Description
Voir télévision	Fait basculer le mode Anynet+ en mode de diffusion TV.
Liste d'appareils	Affiche la liste des appareils Anynet+.
(nom_appareil) MENU	Affiche les menus de l'appareil connecté. Par exemple, si un graveur DVD est connecté, son menu de disque s'affiche.
(nom_appareil) INFO	Affiche le menu de lecture de l'appareil connecté. Par exemple, si un graveur DVD est connecté, son menu de lecture s'affiche.
Enregistrement: (*enregistrement)	Lance immédiatement l'enregistrement à l'aide de l'enregistreur. (Cette fonction n'est disponible que pour les appareils prenant en charge la fonction d'enregistrement.)
Arrêter Enr.: (*enregistrement)	Arrête l'enregistrement.
Récepteur	Le son est diffusé par l'intermédiaire du récepteur.

Si plusieurs enregistreurs sont connectés, ils s'affichent sous la forme (*enregistrement) ; si un seul enregistreur est connecté, il s'affiche sous la forme (nom_appareil).

Configuration d'Anynet+

■ Configuration

Anynet+ (HDMI-CEC) (Arrêt / Activé): pour utiliser la fonction Anynet+, l'option **Anynet+ (HDMI-CEC)** doit être définie sur **Activé**

 Lorsque la fonction **Anynet+ (HDMI-CEC)** est désactivée, toutes les activités qui y sont associées sont indisponibles.

Arrêt automatique (Non / Oui): configuration de l'arrêt automatique d'un appareil Anynet+ lorsque le téléviseur est mis hors tension.

 La source active sur le téléviseur doit être définie sur TV pour pouvoir utiliser la fonction Anynet+.

 Même si un appareil externe est en train d'enregistrer, il se peut qu'il s'éteigne.

■ Basculement entre des appareils Anynet+

1. La liste des appareils Anynet+ connectés au téléviseur s'affiche.

 Si le périphérique désiré est introuvable, appuyez sur le bouton rouge pour actualiser la liste.

2. Sélectionnez un périphérique et appuyez sur **ENTER** . Vous pouvez basculer vers l'appareil sélectionné.

 Le menu **Liste d'appareils** s'affiche uniquement si **Anynet+ (HDMI-CEC)** est défini sur **Activé** dans le menu **Application**.

• Le basculement vers l'appareil sélectionné peut prendre 2 minutes. Il est impossible d'annuler l'opération de basculement.

• Si vous avez choisi un mode d'entrée externe en appuyant sur le bouton **SOURCE**, il est impossible d'utiliser la fonction Anynet+. Veillez à basculer vers un appareil Anynet+ à l'aide de la **Liste d'appareils**.

■ Enregistrement

Vous pouvez enregistrer un programme télévisé à l'aide d'un enregistreur Samsung.

1. Sélectionnez **Enregistrement**.

 S'il existe plusieurs enregistreurs.

- Si plusieurs enregistreurs sont connectés, la liste de ces appareils s'affiche. Sélectionnez un enregistreur dans la **Liste d'appareils**.

 Si l'enregistreur ne s'affiche pas, sélectionnez **Liste d'appareils**, puis appuyez sur le bouton rouge pour rechercher des appareils.

2. Appuyez sur le bouton **EXIT** pour quitter le menu.

 Vous pouvez effectuer un enregistrement en sélectionnant **Enregistrement: (nom_appareil)**.

 En appuyant sur le bouton  (REC), vous enregistrez ce que vous regardez. Si vous regardez une vidéo provenant d'un autre appareil, cette vidéo est enregistrée.

 Avant d'enregistrer, vérifiez la connexion de la prise d'antenne à l'enregistreur. Pour connecter correctement une antenne à un enregistreur, reportez-vous à la documentation de ce dernier.

Ecoute via un récepteur

Vous pouvez diffuser du son via un récepteur (c'est-à-dire un système home cinéma) au lieu du **Haut-parleur TV**.

1. Sélectionnez **Récepteur** et définissez l'option sur **Activé**.

2. Appuyez sur le bouton **EXIT** pour quitter le menu.

 Si votre récepteur ne prend en charge que l'audio, il se peut qu'il ne figure pas dans la liste d'appareils.



 Le récepteur fonctionnera lorsque vous aurez correctement raccordé la prise d'entrée optique du récepteur à la prise **DIGITAL AUDIO OUT (OPTICAL)** du téléviseur.

 Lorsque le récepteur (système home cinéma) est activé, vous pouvez écouter le son sortant de la prise optique du téléviseur. Lorsque le téléviseur affiche un signal DTV (antenne), il envoie un son 5.1 canaux au récepteur. Lorsque la source est un composant numérique (un lecteur DVD, par exemple) connecté au téléviseur via HDMI, seul un son 2 canaux est diffusé par le récepteur.

REMARQUE

- Vous pouvez commander n'importe quel appareil Anynet+ à l'aide de la télécommande, et non des boutons du téléviseur.
- Il se peut que la télécommande du téléviseur ne fonctionne pas dans certaines situations. Dans ce cas, sélectionnez de nouveau le périphérique Anynet+.
- Les fonctions Anynet+ ne sont pas opérationnelles sur les produits d'autres fabricants.

Résolution des problèmes Anynet+





Problème	Solution possible
Anynet+ ne fonctionne pas.	<ul style="list-style-type: none"> • Vérifiez si l'appareil est compatible Anynet+. Le système Anynet+ ne prend en charge que les appareils compatibles Anynet+. • Ne connectez qu'un seul récepteur (home cinéma). • Vérifiez que le cordon d'alimentation de l'appareil Anynet+ est bien connecté. • Vérifiez la connexion des câbles vidéo/audio/HDMI du périphérique Anynet+. • Vérifiez que l'option Anynet+ (HDMI-CEC) est définie sur Activé dans le menu de configuration d'Anynet+. • Vérifiez si la télécommande du téléviseur est en mode TV. • Vérifiez qu'il s'agit d'une télécommande exclusive Anynet+. • Anynet+ ne fonctionne pas dans toutes les conditions. (Recherche de chaînes, fonctionnement de Media Play (USB) ou Plug & Play (Configuration initiale), etc.) • Lorsque vous branchez ou retirez le câble HDMI, veillez à relancer une recherche d'appareils ou à éteindre et rallumer votre téléviseur. • Vérifiez que la fonction Anynet+ de l'appareil Anynet+ est activée.
Je veux démarrer Anynet+.	<ul style="list-style-type: none"> • Assurez-vous que le périphérique Anynet+ est bien connecté au téléviseur et que la fonction Anynet+ (HDMI-CEC) est définie sur Activé dans le menu de configuration d'Anynet+. • Appuyez sur le bouton TOOLS pour afficher le menu Anynet+ et sélectionnez le menu de votre choix.
Je veux quitter Anynet+.	<ul style="list-style-type: none"> • Sélectionnez Voir télévision dans le menu Anynet+. • Appuyez sur le bouton SOURCE de la télécommande et choisissez un périphérique non compatible Anynet+. • Appuyez sur P  /  et PRE-CH pour modifier le mode TV. (Remarque : le bouton de chaîne ne fonctionne que si aucun appareil Anynet+ à tuner incorporé n'est pas connecté.)
Le message "Connexion à Anynet+..." apparaît à l'écran.	<ul style="list-style-type: none"> • Il est impossible d'utiliser la télécommande lorsque vous configurez Anynet+ ou basculez vers un mode d'affichage. • La télécommande n'est utilisable qu'au terme de la configuration d'Anynet+ ou du passage vers un mode d'affichage.
La lecture ne démarre pas sur l'appareil Anynet+.	<ul style="list-style-type: none"> • Vous ne pouvez pas utiliser la fonction de lecture lorsque Plug & Play (configuration initiale) est en cours.
Le périphérique connecté ne s'affiche pas.	<ul style="list-style-type: none"> • Vérifiez si l'appareil est ou non compatible avec les fonctions Anynet+. • Vérifiez que le câble HDMI est bien connecté. • Vérifiez que l'option Anynet+ (HDMI-CEC) est définie sur Activé dans le menu de configuration d'Anynet+. • Lancez une nouvelle recherche d'appareils Anynet+. • Vous pouvez uniquement connecter un appareil Anynet+ à l'aide du câble HDMI. Il se peut que certains câbles HDMI ne prennent pas en charge les fonctions Anynet+. • En cas d'arrêt anormal résultant d'une déconnexion du câble HDMI ou du câble d'alimentation, ou encore d'une panne de courant, effectuez une nouvelle recherche d'appareils.
Impossible d'enregistrer le programme TV.	<ul style="list-style-type: none"> • Vérifiez que la fiche d'antenne est correctement branchée sur l'enregistreur.
Le son du téléviseur n'est pas diffusé par le récepteur.	<ul style="list-style-type: none"> • Reliez le téléviseur au récepteur à l'aide du câble optique.

Informations supplémentaires





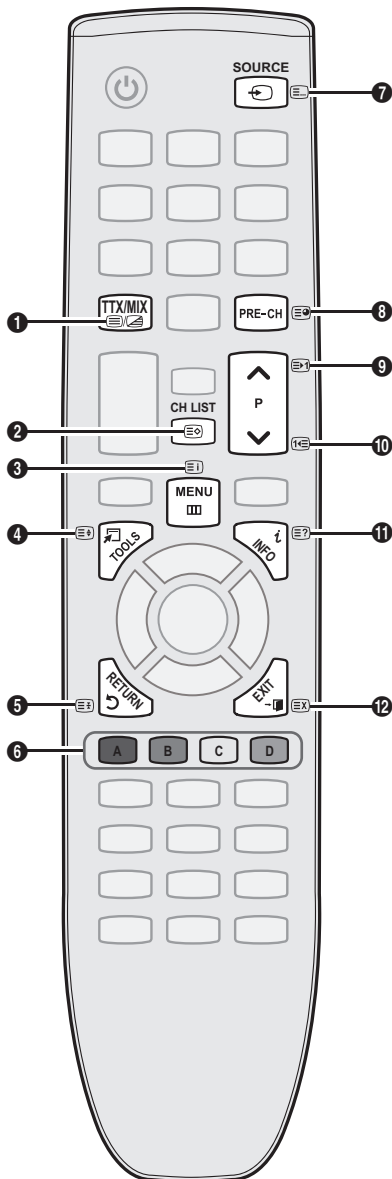

Fonction Télétexte de chaîne analogique

La page d'index du télétexte contient des instructions sur l'utilisation du service. Pour que les informations du télétexte s'affichent correctement, la réception des chaînes doit être stable. Autrement, des informations pourraient manquer ou certaines pages ne pas s'afficher.

 Vous pouvez changer de page de télétexte en appuyant sur les boutons numériques de la télécommande.

- 1  (Télétexte activé/mix): permet d'activer le mode Télétexte après avoir choisi la chaîne diffusant le service. Appuyez deux fois sur ce bouton pour superposer le mode Télétexte à l'émission en cours de diffusion.
- 2  (mémoriser): stocke les pages du télétexte.
- 3  (index): affiche, à tout moment, la page d'index (sommaire) du télétexte.
- 4  (taille): permet d'afficher la moitié supérieure de l'écran en caractères deux fois plus grands. Pour afficher la moitié inférieure de l'écran au même format, appuyez une nouvelle fois sur ce bouton. Appuyez à nouveau pour rétablir le mode d'affichage normal.
- 5  (stop): permet de bloquer l'affichage sur une page précise, si celle-ci est reliée à plusieurs pages secondaires qui s'affichent automatiquement les unes après les autres. Pour reprendre l'affichage de celles-ci, appuyez de nouveau sur cette touche.
- 6 Boutons de couleur (rouge/vert/jaune/bleu) : si la société de radiodiffusion utilise le système FASTEXT, les différents sujets traités dans la page télétexte disposent d'un code couleur et peuvent être sélectionnés à l'aide des boutons de couleur de la télécommande. Appuyez sur le bouton dont la couleur correspond à celle de la rubrique souhaitée. La page affiche d'autres informations en couleur que vous pouvez sélectionner de la même manière. Pour afficher la page précédente ou la page suivante, appuyez sur le bouton de couleur correspondant.



- 7  (mode): permet de sélectionner le mode Télétexte (LIST/FLOF). si vous appuyez sur ce bouton en mode LISTE, vous accédez au mode d'enregistrement de liste. Dans ce mode, vous pouvez enregistrer une page télétexte dans une liste à l'aide du bouton  (mémoriser).
- 8  (page secondaire): affiche la sous-page disponible.
- 9  (page suivante): affiche la page suivante du télétexte.
- 10  (page précédente): affiche la page précédente du télétexte.
- 11  (afficher): affiche le texte masqué (les réponses à un questionnaire, par exemple). Appuyez à nouveau sur ce bouton pour rétablir le mode d'affichage normal.
- 12  (annuler): affiche le programme en cours pendant la recherche d'une page

Page télétexte type

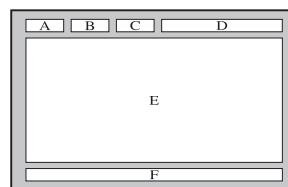

Catégorie	Contenu
A	Numéro de la page sélectionnée.
B	Identité de la chaîne émettrice.
C	Numéro de la page actuelle ou indications de recherche.
D	Date et heure
E	Texte.
F	Informations sur l'état. Informations FASTEXT.

Assemblage du cache

Si vous fixez le téléviseur à un mur, attachez le cache de la manière indiquée sur le dessin.

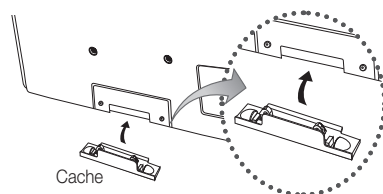

Installation du kit de montage mural

Le kit de montage mural (vendu séparément) permet de fixer le téléviseur au mur.

Pour plus d'informations sur l'installation du support mural, reportez-vous aux instructions fournies avec le support mural. Faites appel à un technicien pour installer la fixation murale.

Samsung Electronics ne saurait être tenu pour responsable d'un endommagement du produit ou d'une blessure si vous choisissez d'effectuer vous-même l'installation murale.

Caractéristiques du kit de fixation murale (VESA)

Le kit de fixation murale n'est pas inclus, mais vendu séparément.

Installez votre fixation murale sur un mur solide perpendiculaire au sol. Si vous souhaitez la fixer sur d'autres matériaux de construction, veuillez prendre contact avec votre revendeur le plus proche. Si vous l'installez au plafond ou sur un mur non droit, la fixation risque de tomber et de provoquer de graves blessures.

REMARQUE

- Les dimensions standard pour tous les kits de fixation murale sont indiquées dans le tableau ci-dessous.
- Le kit de fixation murale s'accompagne d'un manuel d'installation détaillé et de toutes les pièces nécessaires au montage.
- N'utilisez pas de vis non conformes aux spécifications des vis VESA standard.
- N'utilisez pas de vis plus longues que la dimension standard ou non conformes aux caractéristiques des vis VESA standard. Des vis trop longues pourraient endommager l'intérieur du téléviseur.
- Pour les fixations murales non conformes aux caractéristiques des vis VESA standard, la longueur des vis peut varier, selon les caractéristiques de la fixation murale.
- Ne serrez pas trop les vis : cela pourrait endommager le produit ou provoquer sa chute, entraînant des blessures corporelles. Samsung ne peut être tenue responsable de ce type d'accident.
- Samsung ne peut être tenue responsable de tout dommage au produit ou toute blessure corporelle dans le cas de l'utilisation d'une fixation murale non-VESA ou non spécifiée, ou si l'utilisateur ne suit pas les instructions d'installation du produit.
- N'inclinez pas le téléviseur de plus de 15 degrés.

Famille de produits	pouces	Spéc. VESA (A * B)	Vis standard	Quantité
TELEVISEUR A ECRAN PLASMA	42~50	400 X 400	M8	4
	58~63	600 X 400		
	70~79	800 X 400		
	80~	1400 X 800		

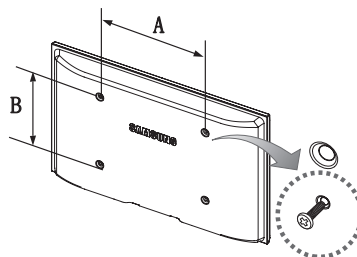

Desserrez les vis avant d'installer le dispositif de fixation murale.



N'installez pas votre kit de fixation murale lorsque le téléviseur est allumé. Vous risqueriez de vous électrocuter.

Informations supplémentaires

Fixation du téléviseur au mur



Attention: si vous tirez ou poussez le téléviseur ou si vous grimpez dessus, il risque de tomber. Veillez notamment à ce que vos enfants ne se suspendent pas au téléviseur, ni ne le déséquilibrent, car cela pourrait le faire basculer et occasionner des blessures graves, voire entraîner la mort. Respectez toutes les précautions de sécurité indiquées dans la brochure relative à la sécurité. Pour une stabilité et une sécurité accrue, installez le dispositif antichute comme indiqué ci-après.

Pour éviter toute chute du téléviseur :

1. Placez les vis dans les colliers et fixez-les fermement au mur. Assurez-vous que les vis ont été fermement fixées au mur.
 - ✎ En fonction du type de mur, il est possible que vous ayez besoin de matériel supplémentaire, tel que des chevilles.
 - ✎ Les colliers, vis et chaînettes n'étant pas fournis, vous devez les acheter séparément.
2. Retirez les vis situées sur la partie centrale arrière du téléviseur, placez-les dans les colliers, puis fixez-les à nouveau sur le téléviseur.
 - ✎ Il se peut que les vis ne soient pas fournies avec le produit. Dans ce cas, achetez des vis présentant les caractéristiques suivantes.
3. Reliez les colliers fixés au téléviseur et ceux fixés sur le mur à l'aide de chaînettes, puis attachez-les fermement.
 - ✎ **REMARQUE**
 - Placez le téléviseur à proximité du mur afin qu'il ne bascule pas vers l'arrière.
 - Il est recommandé de placer la chaînette de façon à ce que les colliers fixés au mur soient placés à la même hauteur ou plus bas que ceux fixés au téléviseur.
 - Détachez la chaînette avant de déplacer le téléviseur.
4. Vérifiez que toutes les connexions sont fixées correctement. Vérifiez régulièrement que les connexions ne présentent aucun signe d'usure. Si vous avez un doute quant à la sécurité des connexions, contactez un installateur professionnel.

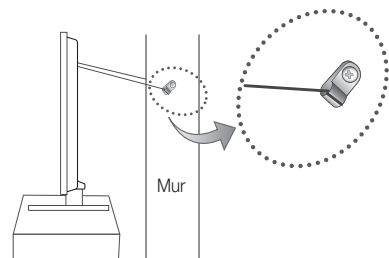
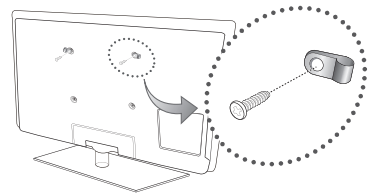

Dépannage

Si vous avez des questions sur le téléviseur, commencez par consulter la liste ci-dessous. Si aucune de ces solutions de dépannage ne s'applique à votre problème, rendez-vous sur le site "www.samsung.com", puis cliquez sur Assistance ou contactez le centre d'appels dont les coordonnées figurent sur la dernière page de ce manuel.

Problèmes	Solutions et explications
Qualité de l'image	Exécutez tout d'abord le Test de l'image pour vérifier que votre téléviseur affiche correctement l'image de test. (Accédez à MENU - Assistance - Diagnostic automatique - Test de l'image) (p. 20) Si l'image de test s'affiche correctement, sa qualité médiocre peut être due à la source ou au signal.
La qualité de l'image affichée par le téléviseur n'est pas aussi bonne que dans le magasin.	<ul style="list-style-type: none"> Si vous possédez un décodeur câble/boîtier décodeur analogique, passez à un décodeur numérique. Utilisez des câbles HDMI ou Composant pour fournir une qualité d'image HD (haute définition). Abonnés câble/satellite : essayez les chaînes HD dans la liste des canaux. Connexion de l'antenne : essayez les chaînes HD après avoir effectué une mémorisation automatique.  De nombreuses chaînes HD sont mises à niveau à partir de contenu SD (Standard Definition). Réglez la résolution de sortie vidéo du décodeur câble/boîtier décodeur sur 1080i ou 720p. Veillez à respecter la distance minimale recommandée entre vous et le téléviseur (distance basée sur la taille et la définition du signal).
L'image est déformée : erreur macrobloc, petit bloc, points, pixelisation.	<ul style="list-style-type: none"> La compression de contenu vidéo peut engendrer une déformation de l'image, en particulier pour les mouvements rapides comme le sport et les films d'action. Un niveau de signal faible ou de mauvaise qualité peut déformer l'image. Il ne s'agit pas d'un problème lié au téléviseur.
Couleur incorrecte ou manquante.	<ul style="list-style-type: none"> Si vous utilisez une connexion Composant, vérifiez que les câbles sont connectés aux prises adéquates. Des raccordements desserrés ou incorrects peuvent engendrer des problèmes au niveau de la couleur ou un écran vide.
La couleur ou la luminosité est de mauvaise qualité.	<ul style="list-style-type: none"> Réglez les options Image dans le menu du téléviseur (sélectionnez Mode Image / Couleur / Luminosité / Netteté) (p. 14) Réglez l'option Mode éco. dans le menu du téléviseur (Accédez à MENU - Image - Solution Eco - Mode éco.) (p. 14) Essayez de réinitialiser l'image pour en afficher les paramètres par défaut (Accédez à MENU - Image - Réinitialisation de l'image) (p. 16)
Il y a une ligne pointillée sur les bords de l'écran.	<ul style="list-style-type: none"> Si la taille de l'image est réglée sur Adapter à écran, remplacez cette valeur par 16:9 (p. 15). Changez la résolution du décodeur câble/boîtier décodeur.
Image en noir et blanc.	<ul style="list-style-type: none"> Si vous utilisez une entrée composite AV, connectez le câble vidéo (jaune) au connecteur vert de l'entrée composant 1 du téléviseur.
Lors d'un changement de chaîne, l'image se bloque, est déformée ou s'affiche avec un léger décalage.	<ul style="list-style-type: none"> En cas de raccordement à un décodeur câble, essayez de réinitialiser ce dernier. Rebranchez le cordon d'alimentation secteur et patientez jusqu'au redémarrage du décodeur câble. Cette opération peut prendre jusqu'à 20 minutes. Réglez la résolution de sortie du décodeur câble sur 1080i ou 720p.
Qualité sonore	Exécutez tout d'abord le Test du son pour vérifier que le système audio de votre téléviseur fonctionne correctement. (Accédez à MENU - Assistance - Diagnostic automatique - Test du son) (p. 20) Si le système audio fonctionne correctement, le problème lié au son peut provenir de la source ou du signal.
Il n'y a aucun son ou celui-ci est trop faible au volume maximum.	<ul style="list-style-type: none"> Vérifiez le volume de l'appareil externe connecté à votre téléviseur.
La qualité d'image est bonne, mais aucun son n'est émis.	<ul style="list-style-type: none"> Réglez l'option Sélection Haut-parleur sur Haut-parleur TV dans le menu Son. (p. 17) Si vous utilisez un appareil externe, assurez-vous que les câbles audio sont raccordés aux prises d'entrée audio appropriées du téléviseur. Si vous utilisez un périphérique externe, vérifiez l'option de sortie audio du périphérique. (Par exemple, il se peut que vous deviez remplacer l'option audio de votre décodeur câble par HDMI si vous utilisez la connexion HDMI.) Si vous utilisez un câble DVI-HDMI, un câble audio distinct est requis. Si votre téléviseur est équipé d'une prise casque, assurez-vous que rien n'y est connecté.
Les haut-parleurs émettent un son inhabituel.	<ul style="list-style-type: none"> Vérifiez les connexions des câbles. Vérifiez qu'aucun câble vidéo n'est raccordé à une entrée audio. Pour les connexions de l'antenne ou du câble, vérifiez l'intensité du signal. Un niveau de signal faible peut provoquer une distorsion sonore.

Informations supplémentaires

Problèmes	Solutions et explications
Aucune image, aucune vidéo	
La télévision ne s'allume pas.	<ul style="list-style-type: none"> • Vérifiez que le cordon d'alimentation secteur est branché correctement sur la prise murale et sur le téléviseur. • Vérifiez que la prise murale est opérationnelle. • Essayez d'appuyer sur le bouton POWER du téléviseur pour vérifier que la télécommande fonctionne correctement. Si le téléviseur s'allume, reportez-vous au problème "La télécommande ne fonctionne pas" ci-après.
Le téléviseur s'éteint automatiquement.	<ul style="list-style-type: none"> • Vérifiez que la fonction Veille est définie sur Arrêt dans le menu Configuration (p. 18). • Si votre PC est connecté au téléviseur, vérifiez les paramètres d'alimentation de votre PC. • Vérifiez que le cordon d'alimentation secteur est branché correctement sur la prise murale et sur le téléviseur. • Lorsque vous regardez la télévision à partir d'une antenne ou d'une connexion avec câble, le téléviseur s'éteint après 10 à 15 minutes s'il ne reçoit aucun signal.
Une image/vidéo est affichée.	<ul style="list-style-type: none"> • Vérifiez le raccordement des câbles (retirez tous les câbles reliés au téléviseur et aux périphériques externes et rebranchez-les). • Réglez les sorties vidéo de vos périphériques externes (décodeur câble/boîtier décodeur, DVD, Blu-ray, etc.) pour faire correspondre les connexions à l'entrée du téléviseur. Par exemple, si la sortie d'un périphérique externe est HDMI, vous devez établir une connexion avec une entrée HDMI du téléviseur. • Vérifiez que les appareils connectés sont sous tension. • Veillez à sélectionner la source appropriée du téléviseur en appuyant sur le bouton SOURCE de la télécommande.
Connexion RF (câble/antenne)	
Le téléviseur ne reçoit pas toutes les chaînes.	<ul style="list-style-type: none"> • Vérifiez que le câble de l'antenne est raccordé correctement. • Essayez la fonction Plug & Play (configuration initiale) pour ajouter des chaînes disponibles à la liste. Choisissez MENU - Configuration - Plug & Play (Configuration initiale) et attendez que toutes les chaînes disponibles soient mémorisées (p. 7). • Vérifiez que l'antenne est positionnée correctement.
L'image est déformée : erreur macrobloc, petit bloc, points, pixelisation.	<ul style="list-style-type: none"> • La compression de contenu vidéo peut provoquer une déformation de l'image, en particulier pour les mouvements rapides comme le sport et les films d'action. • Un niveau de signal faible peut déformer l'image. Il ne s'agit pas d'un problème lié au téléviseur.
Connexion PC	
Le message "Mode non pris en charge" est affiché.	<ul style="list-style-type: none"> • Réglez la fréquence et la résolution de sortie de votre PC pour qu'elles correspondent aux résolutions prises en charge par le téléviseur (p. 22).
"PC" apparaît toujours dans la liste des sources, même si aucun PC n'est connecté.	<ul style="list-style-type: none"> • C'est normal ; "PC" apparaît toujours dans la liste des sources, même si aucun PC n'est connecté.
La qualité de la vidéo est bonne, mais aucun son n'est émis.	<ul style="list-style-type: none"> • Si vous utilisez une connexion HDMI, vérifiez le paramètre de sortie audio sur votre PC.
Autres	
L'image ne s'affiche pas en mode plein écran.	<ul style="list-style-type: none"> • Des barres noires s'affichent de chaque côté des chaînes HD lors de l'affichage de contenu SD (4:3) mis à niveau. • Des barres noires s'affichent en haut et en bas des films dont le format d'image est différent de celui de votre téléviseur. • Définissez les options de taille de l'image de votre appareil externe ou téléviseur sur Plein écran.
La télécommande ne fonctionne pas.	<ul style="list-style-type: none"> • Vérifiez que la polarité (+/-) des piles de la télécommande est dans la bonne direction. • Nettoyez la lentille de la télécommande. • Essayez de diriger directement la télécommande vers le téléviseur à une distance de 1,5 à 1,8 m.
Le téléviseur à écran plasma émet un bourdonnement.	<ul style="list-style-type: none"> • En règle générale, les téléviseurs à écran plasma émettent un léger bourdonnement. Cela est tout à fait normal ! Ce bruit résulte des charges électriques qui sont utilisées pour créer les images sur l'écran. • Si le bourdonnement est fort, il se peut que la luminosité que vous avez réglée soit trop élevée. Essayez de réduire la luminosité. • Le bourdonnement peut également être provoqué par une trop grande proximité entre un mur ou une autre surface dure et l'arrière de votre téléviseur à écran plasma. Vous pouvez également essayer de réacheminer vos câbles de connexion. • Une installation incorrecte de la fixation murale peut créer un bruit excessif.
Problème de rémanence de l'image (brûlures).	<ul style="list-style-type: none"> • Pour réduire le risque de brûlure d'écran, cet écran est équipé d'une technologie de réduction des brûlures. Cette technologie (Pixel Shift) permet de régler le mouvement de l'image de bas en haut (ligne verticale) et de gauche à droite (point horizontal).



Problèmes	Solutions et explications
La télécommande du décodeur câble/boîtier décodeur ne fonctionne pas.	<ul style="list-style-type: none"> Programmez la télécommande du décodeur câble/boîtier décodeur de telle sorte qu'elle puisse commander le téléviseur. Consultez le mode d'emploi du décodeur câble/boîtier décodeur pour obtenir le code du téléviseur SAMSUNG.
Le message "Mode non pris en charge" est affiché.	<ul style="list-style-type: none"> Vérifiez la résolution prise en charge du téléviseur et réglez la résolution de sortie du périphérique externe en conséquence. Reportez-vous aux paramètres de résolution indiqués à la page 22 de ce manuel.
Une odeur de plastique se dégage du téléviseur.	<ul style="list-style-type: none"> Cette odeur est normale et s'atténuera avec le temps.
L'option Informations de signal du téléviseur n'est pas disponible dans le menu de test du diagnostic automatique.	<ul style="list-style-type: none"> Cette fonction n'est disponible qu'avec des chaînes numériques avec connexion d'antenne (RF/coaxial) (p. 20).
Le téléviseur penche sur le côté.	<ul style="list-style-type: none"> Retirez le support de base du téléviseur et réassemblez-le.
L'assemblage du support de base s'effectue difficilement.	<ul style="list-style-type: none"> Veuillez à placer le téléviseur sur une surface plane. Utilisez un tournevis aimanté si vous ne parvenez pas à retirer les vis du téléviseur.
Le menu des chaînes est grisé (indisponible).	<ul style="list-style-type: none"> Le menu Canal n'est disponible que si la source TV est sélectionnée.
Vos paramètres sont perdus après 30 minutes ou à chaque mise hors tension du téléviseur.	<ul style="list-style-type: none"> Si le téléviseur est en mode Enr. démo, les paramètres audio et vidéo sont réinitialisés toutes les 30 minutes. Remplacez le mode Enr. démo par le mode Util. domicile dans la procédure Plug & Play (configuration initiale). Appuyez sur le bouton SOURCE pour sélectionner le mode TV et accédez à MENU → Configuration → Plug & Play (Configuration initiale) → ENTER ↵. (p. 7)
Perte intermittente du signal audio ou vidéo.	<ul style="list-style-type: none"> Vérifiez le raccordement des câbles ; rebranchez-les au besoin. Une perte de l'image ou du son peut être provoquée par l'utilisation de câbles trop rigides ou épais. Veillez à ce que les câbles soient suffisamment souples pour une utilisation à long terme. En cas d'installation du téléviseur en position murale, nous vous recommandons d'utiliser des câbles avec des connecteurs de 90 degrés.
Des petites particules sont visibles lorsque vous observez de près le bord du cadre du téléviseur.	<ul style="list-style-type: none"> Elles font partie de la conception du produit et ne constituent pas un défaut.
Le menu PIP n'est pas disponible.	<ul style="list-style-type: none"> La fonctionnalité PIP n'est disponible que lorsque vous utilisez une source HDMI, PC ou Composant (p. 20).
Message "Scramble signal" ou "Weak Signal/No Signal".	<ul style="list-style-type: none"> Si vous utilisez une CARTE CAM (CI/CI+), vérifiez qu'elle est installée dans la fente de l'interface commune. Si le problème persiste, retirez la CARTE CAM du téléviseur et réintroduisez-la dans la fente.
Le téléviseur s'est rallumé 45 minutes après sa mise hors tension.	<ul style="list-style-type: none"> Cela est tout à fait normal. Le téléviseur exécute, en effet, la fonction de liaison radio (OTA) pour mettre à niveau le microprogramme téléchargé au cours de son utilisation.
Problèmes récurrents liés à l'image/au son.	<ul style="list-style-type: none"> Vérifiez et modifiez le signal/la source.
Il peut y avoir une réaction entre les coussinets en caoutchouc situés sur le support de base et la finition de certains meubles.	<ul style="list-style-type: none"> Pour éviter que cela ne se produise, utilisez des coussinets de feutre sur toute surface du téléviseur en contact direct avec un meuble.

 Certaines des images et des fonctions ci-dessus sont uniquement disponibles sur des modèles spécifiques.

Informations supplémentaires

Caractéristiques techniques

Considérations environnementales Température de fonctionnement Humidité en fonctionnement Température de stockage Humidité sur le lieu de stockage	de 10 °C à 40 °C (de 50 °F à 104 °F) de 10% à 80%, sans condensation de -20 °C à 45 °C (de -4 °F à 113 °F) de 5% à 95%, sans condensation	
Système TV	Analogique: B/G, D/K, L, I (en fonction de votre pays) Numérique: DVB-T/DVB-C	
Système de couleur/vidéo	Analogique: PAL, SECAM, NTSC-4.43, NTSC-3.58, PAL60 Numérique: MPEG-2 MP@ML, MPEG-4, H.264/AVC MP@L3, MP@L4.0, HP@L4.0	
HDMI IN 1 ~ 3	Vidéo: 1080 24p, 1080p, 1080i, 720p 576p, 576i, 480p, 480i Audio: 2Ch Linear PCM 32/44.1/48kHz, 16/20/24bits. Entrée audio analogique (HDMI IN1 uniquement) Entrée PC (HDMI IN1 uniquement)	
Socle orientable (gauche / droite)	-20° ~ 20°	
Nom du modèle	PS42C450	PS50C450
Taille de l'écran	42 pouces	50 pouces
Son (Sortie)	10W x 2	
Dimensions (L x P x H)		
Corps	1031 x 70,9 x 631,0 mm	1202,5 x 69,5 x 720,5 mm
Avec socle	1031 x 284,5 x 695,5 mm	1202,5 x 284,5 x 788 mm
Poids		
Sans socle	17,5 kg	23,4 kg
Avec socle	19,5 kg	25,4 kg
Résolution native du panneau	1024 X 768 @ 60Hz	1360 X 768 @ 60Hz

-  La conception et les spécifications peuvent être modifiées sans préavis.
-  Pour plus d'informations sur les caractéristiques d'alimentation et de consommation électrique, reportez-vous à l'étiquette fixée au produit.

Licence



Manufactured under licence from Dolby Laboratories. Dolby and the double-D symbol are trademarks of Dolby Laboratories.



Manufactured under licence under U.S. Patent #'s: 5,451,942; 5,956,674; 5,974,380; 5,978,762; 6,487,535 & other U.S. and worldwide patents issued & pending. DTS and the Symbol are registered trademarks. & DTS 2.0+ Digital Out and the DTS logos are trademarks of DTS, Inc. Product Includes software. © DTS, Inc. All Rights Reserved.



DivX Certified to play DivX video up to HD 1080p, including premium content.

ABOUT DIVX VIDEO: DivX® is a digital video format created by DivX, Inc. This is an official DivX Certified device that plays DivX video. Visit www.divx.com for more information and software tools to convert your files into DivX video.

ABOUT DIVX VIDEO-ON-DEMAND: This DivX Certified® device must be registered in order to play DivX Video-on-Demand (VOD) content. To generate the registration code, locate the DivX VOD section in the device setup menu.

Go to vod.divx.com with this code to complete the registration process and learn more about DivX VOD. Pat. 7,295,673; 7,460,688; 7,519,274

Instructions de mise au rebut de ce produit (Déchets d'équipements électriques et électroniques)

(Applicable dans les pays de l'Union Européenne et dans d'autres pays européens pratiquant la collecte sélective de déchets)



Ce symbole sur le produit, ses accessoires ou sa documentation indique que ni le produit, ni ses accessoires électroniques usagés (chargeur, casque audio, câble USB, etc.) ne peuvent être jetés avec les autres déchets ménagers. La mise au rebut incontrôlée des déchets présentant des risques pour l'environnement et la santé publique, veuillez séparer vos produits et accessoires usagés des autres déchets. Vous favoriserez ainsi le recyclage de la matière qui les compose dans le cadre d'un développement durable. Les particuliers sont invités à contacter le magasin leur ayant vendu le produit ou à se renseigner auprès des autorités locales pour connaître les procédures et les points de collecte de ces produits en vue de leur recyclage. Les utilisateurs professionnels doivent contacter leur fournisseur et consulter les conditions générales du contrat d'achat. Ce produit et ses accessoires ne peuvent être jetés avec les autres déchets professionnels et commerciaux.

Élimination des piles de ce produit

(Applicable aux pays de l'Union européenne et aux autres pays européens dans lesquels des systèmes de collecte sélective sont mis en place.)



Le symbole sur le manuel, l'emballage ou les piles indique que celles-ci ne doivent pas être éliminées en fin de vie avec les autres déchets ménagers. L'indication éventuelle des symboles chimiques Hg, Cd ou Pb signifie que la pile ou l'accumulateur contient des quantités de mercure, de cadmium ou de plomb supérieures aux niveaux de référence stipulés dans la directive CE 2006/66. Si les piles ne sont pas correctement éliminées, ces substances peuvent porter préjudice à la santé humaine ou à l'environnement. Afin de protéger les ressources naturelles et de favoriser la réutilisation du matériel, veillez à séparer les piles des autres types de déchets et à les recycler via votre système local de collecte gratuite des piles et accumulateurs.

Sécurisation de l'espace d'installation

Maintenez les distances requises entre le produit et les autres objets (par exemple, les murs) afin de garantir une ventilation adaptée.

Le non-respect de ces distances peut provoquer un incendie ou un problème au produit en raison d'une augmentation de la température interne de celui-ci.

- 🔧 Lors de l'utilisation d'un pied ou d'un support mural, utilisez uniquement les pièces fournies par Samsung Electronics.
 - L'utilisation de pièces fournies par un autre fabricant peut occasionner un problème au niveau du produit ou la chute de celui-ci, ce qui pourrait vous blesser.
- 🔧 L'aspect peut varier en fonction du produit.

Installation avec un pied.

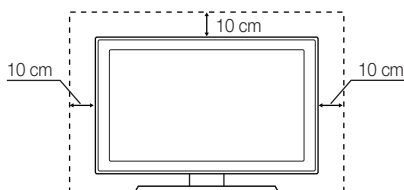

Installation avec un support de montage mural.

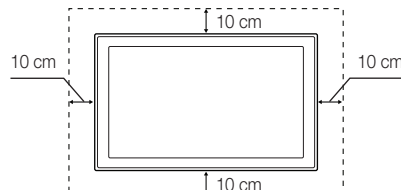

Informations supplémentaires

Index

A

Aff. de base	27
Amplifier	17
Antenne	12
Anynet+	29

B

Balance blancs	15
Balance G/D	17

C

Cache	33
Capteur Eco	14
Caractéristiques techniques	38
Carnation	15
Chaîne favorite	12
Chaude	15
Composant	8
Connexion à un ordinateur	22
Connexion à un système audio	9
Contraste dynamique	15

D

Dépannage	35
Diagnostic automatique	20
Diaporama	27
DIGITAL AUDIO OUT	9, 29
DivX® VOD	28
D-Sub	22
Dynamique	14

E

Edition des chaînes	13
Egaliseur	17
Enregistrement	30
EPG (Electronic Programme Guide)	11
Espace d'installation	2

F

Fond musical	28
Format de l'image	15, 28
Formats vidéo	25
Fréquence	22
Gestion chaînes	11
Guide Now & Next	11

H

Haut-parleur externe	17
Haut-parleur TV	17
HDMI	8, 29
Home cinéma	9, 29
Horloge	18

I

Informations de signal	20
L	
Langue	19
Lecteur USB	21, 23
Licence	39
Liste Source	10
Luminosité	14

M

Magnétoscope	8
Media Play	23
Mélodie	20
Menu Canal	12
Minuterie	18
Mise à niveau du logiciel	21
Mode éco.	14
Mode Film	16
Mode Répétition	28
Mode Veille	5
Modif. Nom	10
Modifier un code PIN	19
Musique	26

N

Navigation	10
Netteté	14
Nuance de couleur	15
Nuance de noir	15

O

Outils	3
--------	---

P

Photos	27
Piles	6
PIP (Image dans l'image)	20
Pivoter	28
Plug & Play	7

R

Récepteur	31
Réglage automatique	16
Réglage fin	14
Résolution optimale	22
RVB uniquement	15

S

Sélection Haut-parleur	17
Sélectionner tout	13
Sous-titres	19
Support mural	33
Symboles	3

T

Télécommande	6
Témoin d'alimentation	5
Titre	28
Transparence du menu	20

U

Utilisation de la Vue chaînes	11
Utilisation de l'option Diffusion programmée	11
Utilisation des chaînes favorites	12

V

Veille	18
Verrouil.	13
Vidéos	25
Virtual Surround	17
Volume	5
Volume auto	17

***This page is intentionally
left blank.***

Die Abbildungen und Illustrationen in diesem Handbuch dienen nur zur Information und können vom tatsächlichen Aussehen des Geräts abweichen. Änderungen an Ausführung und technischen Daten vorbehalten.

Hinweis zu Digitalfernsehen

1. Die Funktionalitäten für Digitalfernsehen (DVB) stehen nur in Ländern/Regionen zur Verfügung, in denen digitale terrestrische DVB-T-Signale (MPEG2 und MPEG4 AVC) gesendet werden oder in denen Sie Zugang zu einem kompatiblen Kabelfernsehdienst mit DVB-C (MPEG2 und MPEG4 AAC) haben können. Fragen Sie Ihren örtlichen Händler, wenn Sie Informationen über die Verfügbarkeit von DVB-T oder DVB-C in Ihrer Gegend benötigen.
2. DVB-T ist der Standard des europäischen DVB-Konsortiums für die terrestrische Versorgung mit digitalem terrestrischem Fernsehen, und DVB-C ist das Konsortium für die Versorgung mit digitalem Kabelfernsehen. Allerdings werden manche Unterscheidungsmerkmale wie EPG (Electric Programme Guide), VOD (Video on Demand) usw. in dieser Spezifikation nicht berücksichtigt. Deshalb können sie zum jetzigen Zeitpunkt noch nicht eingesetzt werden.
3. Zwar hält dieses Fernsehgerät die aktuellen Standards der DVB-T- und DVB-C-Spezifikationen [Version August 2008] ein, aber es kann nicht garantiert werden, dass die Kompatibilität mit zukünftigen digitalen terrestrischen DVB-T und DVB-C-Signalen gewahrt bleibt.
4. In Abhängigkeit von den Ländern/Regionen, in denen dieses Fernsehgerät eingesetzt wird, verlangen manche Kabelfernsehanbieter zusätzliche Gebühren für solch einen Dienst, und möglicherweise wird verlangt, dass Sie den Vertragsbedingungen des Unternehmens zustimmen.
5. Manche Digitalfernsehfunktionen sind in einigen Ländern oder Regionen möglicherweise nicht verfügbar, und DVB-C-Signale kann das Gerät bei manchen Kabelfernsehanbietern möglicherweise nicht fehlerfrei verarbeiten.
6. Für weitere Informationen setzen Sie sich bitte mit dem Samsung-Kundendienstzentrum in Verbindung.
 Die Empfangsqualität des Fernsehgeräts kann durch Unterschiede bei den Sendeverfahren in verschiedenen Ländern beeinträchtigt werden. Kontrollieren Sie die Leistung des Fernsehgeräts bei Ihrem örtlichen SAMSUNG-Händler oder wenden Sie sich an das Samsung-Callcenter um festzustellen, ob sich die Empfangsqualität durch Ändern der Fernsehinstellungen verbessern lässt.

Benutzerhinweise

• Einbrennen von Standbildern

Zeigen Sie Standbilder (z. B. bei einem Videospiel oder bei Anschluss eines PC an diesen Plasmamonitor) niemals länger als 2 Stunden auf dem Plasmabildschirm an, da das Bild auf diese Weise einbrennen kann. Das Einbrennen von Standbildern wird auch als "Bildkonservierung" bezeichnet. Sie können das Einbrennen vermeiden, indem Sie die Helligkeit und den Kontrast des Bildschirms beim Anzeigen von Standbildern verringern.

• Wärmeentwicklung auf der Oberseite des Plasmabildschirms

Die Oberseite des Produkts kann nach längerem Betrieb warm werden, da die Wärme aus dem Monitor über die Entlüftungsöffnung im oberen Teil des Geräts abgeführt wird. Dies ist normal und weist nicht auf einen Defekt oder eine Fehlfunktion des Geräts hin. Allerdings sollten Kinder von dem oberen Teil des Geräts ferngehalten werden.

• Das Gerät verursacht ein "knackendes" Geräusch.

Ein "knackendes" Geräusch entsteht, wenn das Gerätematerial sich aufgrund einer Änderung der Umgebung, wie z. B. Temperaturschwankungen oder Änderung der Luftfeuchtigkeit, zusammenzieht oder ausdehnt. Das ist normal und stellt keinen Defekt des Geräts dar.

• Pixelfehler

Der Plasmabildschirm besitzt eine Bildfläche mit 2.360.000 (bei HD-Auflösung) bis 6.221.000 (bei Full-HD-Auflösung) Pixeln, für dessen Herstellung hoch entwickelte Technologie eingesetzt wird. Allerdings können ein paar zu helle oder zu dunkle Pixel auf der Bildfläche zu sehen sein. Diese Pixelfehler haben keinen Einfluss auf die Geräteleistung.

• Vermeiden Sie den Betrieb des Plasmabildschirms bei Temperaturen unter 5° C.

• Ein Standbild, das zu lange angezeigt wird, kann zu einer bleibenden Beschädigung des Plasmabildschirms führen.



Der Betrieb des Plasmafernsehers im Format 4:3 für einen längeren Zeitraum kann links, rechts und in der Mitte des Monitors Spuren der Bildränder hinterlassen, die durch die unterschiedliche Lichtemission auf dem Monitor verursacht werden. Durch die Wiedergabe einer DVD oder der Betrieb einer Spielkonsole kann es auf dem Bildschirm zu ähnlichen Effekten kommen. Schäden, die durch die o. g. Effekte verursacht wurden, fallen nicht unter die Garantie.

• Nachbilder auf dem Bildschirm.

Durch das Anzeigen der Standbilder von Videospielen oder vom PC über einen gewissen Zeitraum hinaus können partielle Nachbilder entstehen. Um diesen Effekt zu verhindern, verringern Sie Helligkeit und Kontrast, wenn Sie Standbilder für einen längeren Zeitraum anzeigen möchten.

• Garantie

Durch diese Garantie nicht abgedeckt sind Schäden, die durch Einbrennen von Bildern entstehen. Das Einbrennen von Bildern wird von der Garantie nicht abgedeckt.

Inhalt

Erste Schritte

4

- 4 Zubehör
- 5 Bedienfeld
- 6 Fernbedienung
- 7 Verbinden mit einer Antenne
- 7 Plug & Play (Anfangseinstellung)

Anschlüsse

8

- 8 Anschließen an ein AV-Gerät
- 9 Anschließen an ein Audiogerät
- 10 Signalquellen wählen

Grundfunktionen

10

- 10 Navigieren in den Menüs
- 11 Verwenden der **INFO**-Taste (Elektronische Programmzeitschrift)
- 11 Fernsehplanung
- 12 Kanalmenü
- 14 Bildmenü
- 17 Tonmenü
- 18 Einstellungsmenü
- 20 Unterstützungsmenü

Erweiterte Funktionen

22

- 22 Anschließen an einen PC
- 23 Media Play
- 29 Anynet+

Weitere Informationen

32

- 32 Videotext für Analogkanäle
- 33 Anbringen der Wandhalterung
- 34 Befestigen des Fernsehgeräts an der Wand
- 35 Fehlerbehebung
- 38 Technische Daten
- 39 Absichern des Aufstellbereichs
- 40 Index

Achten Sie auf das Symbol!

TOOLS 



Diese Funktion können Sie durch Drücken der Taste **TOOLS** auf der Fernbedienung aufrufen.



Hinweis

Anzeigen weiterer Informationen.



Zielwahltaste

Suchen Sie hier nach Anweisungen zum Öffnen des entsprechenden Untermenüs im Bildschirmmenü (OSD).

Erste Schritte

Zubehör

- Überprüfen Sie die Verpackung Ihres Plasmafernsehers auf Vollständigkeit. Falls Komponenten fehlen sollten, setzen Sie sich bitte mit Ihrem Händler in Verbindung.
- Farbe und Form der Teile können sich je nach Modell unterscheiden.
- Kabel, die nicht zum Paketinhalt gehören, können gesondert erworben werden.

- Fernbedienung und 2 Batterien (Typ AAA)
- Bedienungsanleitung
- Garantiekarte / Sicherheitshinweise (nicht überall verfügbar)
- Reinigungstuch
- Netzkabel

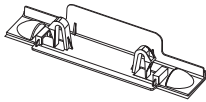

- Montagehalterung

- Ferritkern (3 Stk.)
(je nach Land)

Weitere Informationen finden Sie im Installationshandbuch für den Standfuß.

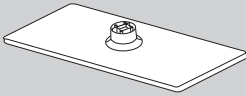

- Standfuß (1 Stk.)

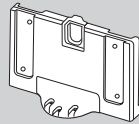

- Leitschiene (1 Stk.)

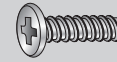

(M4 X L16)

- Schrauben (10 Stk.)

- Ferritkern: Mit dem Ferritkern werden die Kabel vor Störungen geschützt. Wenn Sie ein Kabel anschließen, öffnen Sie den Ferritkern und legen Sie ihn in der Nähe des Steckers mit einem deutlich hörbaren Klicken um das Kabel (siehe Abbildung).

- Abstand zwischen dem Ferritkern und dem Ende des Kabels, das in das Fernsehgerät eingesteckt wird

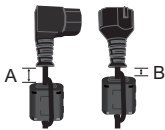

- A : weniger als 50mm
- B : weniger als 20mm

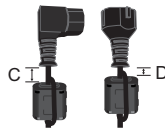









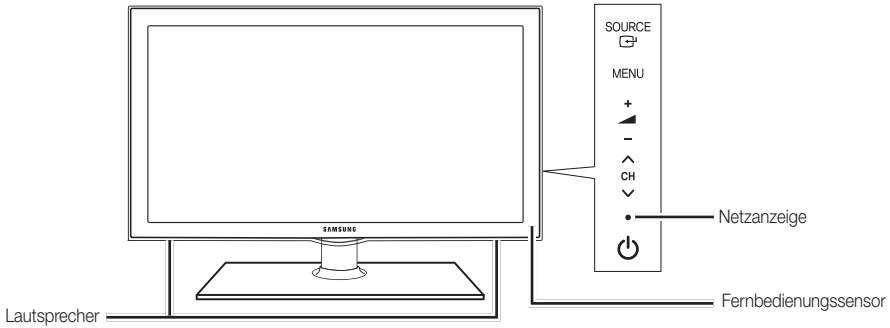

- C : 100 ~150mm
- D : weniger als 15mm

(Nur für die Schweiz)



 Form und Farbe des Geräts können sich je nach Modell unterscheiden.



SOURCE 	Schaltet zwischen allen verfügbaren Signalquellen um. Im Bildschirmenü können Sie diese Taste wie die ENTER  auf der Fernbedienung verwenden.
MENU	Drücken Sie diese Taste, um die Funktionen des Fernsehgeräts in einem Bildschirmenü anzuzeigen.
-  +	Einstellen der Lautstärke. Im Bildschirmenü können Sie die -  + -Schaltflächen wie die Tasten  und  auf der Fernbedienung verwenden.
▼ CH ▲	Wechseln des Kanals. Im Bildschirmenü können Sie die ▼ CH ▲ -Schaltflächen wie die Tasten  und  auf der Fernbedienung verwenden.
Netzanzeige	Beim Einschalten des Fernsehgeräts blinkt die Netzleuchte kurz und erlischt anschließend. Im Standbymodus leuchtet die Anzeige permanent.
 (Netz)	Ein- und Ausschalten des Fernsehgeräts.
Fernbedienungssensor	Richten Sie die Fernbedienung auf diesen Sensor am Fernsehgerät.

Standby-Modus

Der Standby-Modus ist nicht für längere Phasen der Abwesenheit gedacht (z. B. wenn Sie verreist sind). Eine kleine Menge Strom wird auch dann noch verbraucht, wenn das Gerät mit dem Netzschalter ausgeschaltet wurde. Es ist am besten, das Netzkabel aus der Steckdose zu ziehen.

Erste Schritte

Fernbedienung

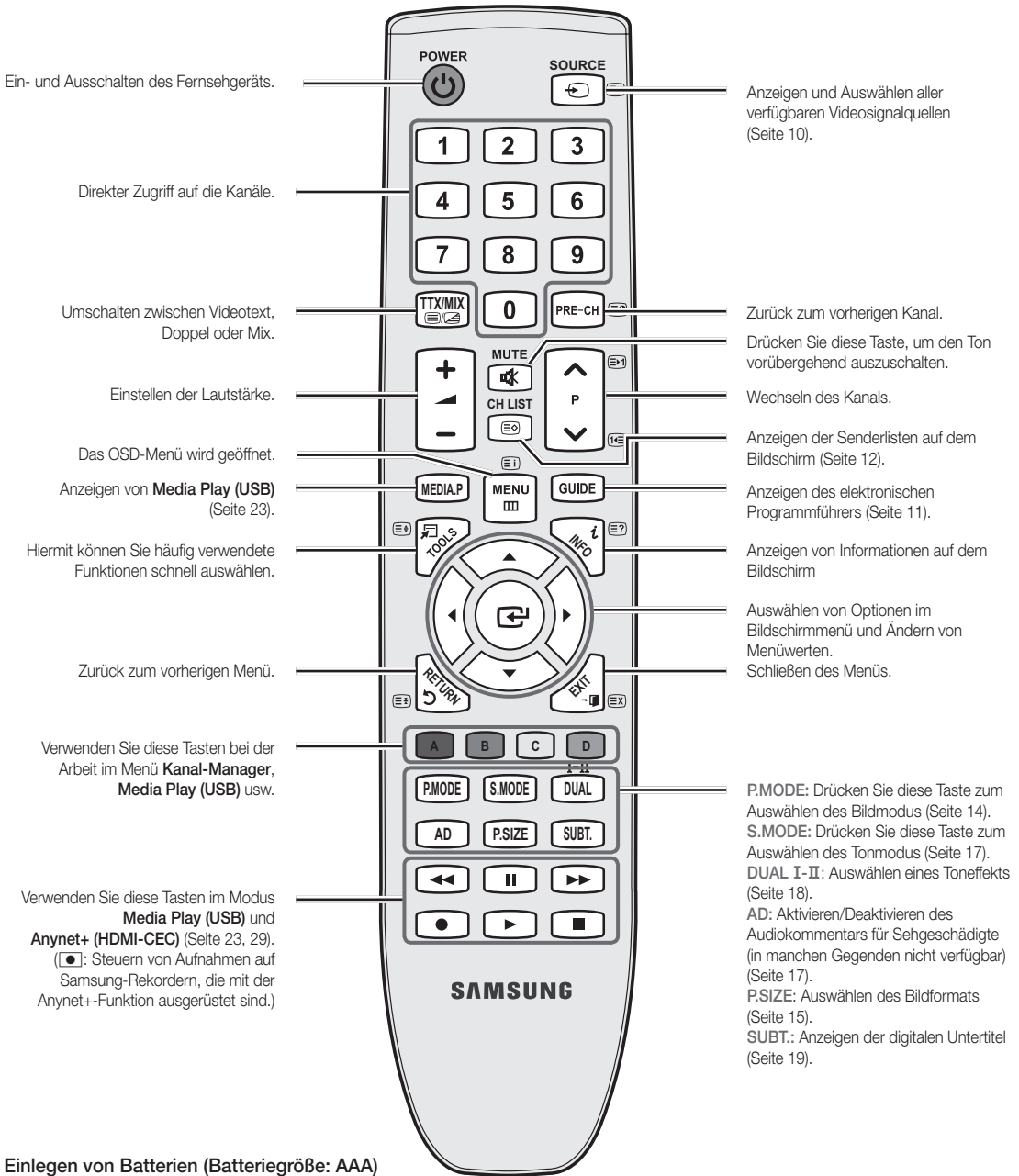

Einlegen von Batterien (Batteriegröße: AAA)

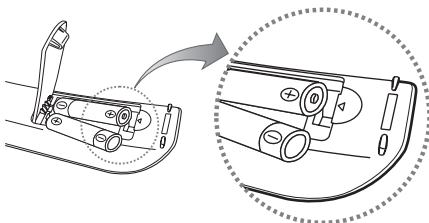

HINWEIS

- Setzen Sie die Fernbedienung bis zu einer Entfernung von maximal 7 m ein.
- Helles Licht kann die Leistung der auf der Fernbedienung verschlechtern. Vermeiden Sie Leuchtstoffröhren oder ein Neonschild in der Nähe der Fernbedienung.
- Form und Farbe können sich je nach Modell unterscheiden.

Verbinden mit einer Antenne

Wenn das Fernsehgerät zum ersten Mal eingeschaltet wird, werden automatisch die Grundeinstellungen vorgenommen.



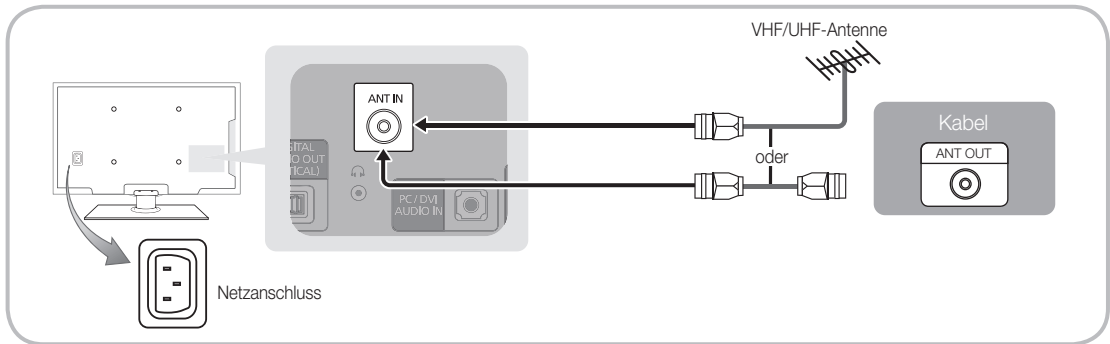









 Voreinstellung: Anschließen ans Stromnetz und an die Fernsehantenne.



Plug & Play (Anfangseinstellung)

Wenn das Fernsehgerät erstmals eingeschaltet wird, helfen eine Reihe aufeinanderfolgender Abfragen beim Durchführen der Grundeinstellungen. Drücken Sie auf **POWER** . **Plug & Play** ist nur verfügbar, wenn die **Eingang** squelle auf TV eingestellt ist.

 Um zum vorherigen Schritt zurückzukehren, drücken Sie die rote Taste.

1	Auswählen der Sprache	Drücken Sie die Taste ▲ oder ▼ , und drücken Sie dann auf die ENTER  .	
2	Auswählen von Shop-Demo oder Privatgebrauch	Wählen Sie die gewünschte Sprache des Bildschirmmenus (OSD) Drücken Sie die Taste ◀ oder ▶ , und drücken Sie dann auf die ENTER  .	
3	Wählen eines Landes	<ul style="list-style-type: none"> • Wählen Sie den Modus Privatgebrauch. Der Modus Shop-Demo ist für den Betrieb in Einzelhandelsgeschäften bestimmt. • Zurückstellen des Geräts von Shop-Demo auf Privatgebrauch (Standard): Drücken Sie die Lautstärketaste am Fernsehgerät. Wenn das Menü Lautstärke angezeigt wird, halten Sie die Taste MENU 5 Sekunden lang gedrückt. Drücken Sie die Taste ▲ oder ▼ , und drücken Sie dann auf die ENTER  . Wählen Sie das gewünschte Land. Wenn es das gewünschte Land im Menü nicht gibt, wählen Sie Sonstiges .  Nachdem Sie im Menü Land das Land eingestellt haben, werden Sie bei manchen Modellen anschließend aufgefordert, die PIN-Nummer einzurichten.  Die Ziffernkombination 0-0-0-0 dürfen Sie als PIN-Nummer nicht eingeben.	
4	Auswählen einer Antenne	Drücken Sie die Taste ▲ oder ▼ , und drücken Sie dann auf die ENTER  . Wählen Sie Terrestrisch oder Kabel .	
5	Auswählen eines Senders.	Drücken Sie die Taste ▲ oder ▼ , und drücken Sie dann auf die ENTER  . Wählen Sie einen Sendertyp zum Speichern aus. Wenn Sie den Sendertyp auf Kabel einstellen, können Sie den Sendern im nächsten Schritt einen Zahlenwert (Senderfrequenzen) zuweisen. Weitere Informationen hierzu finden Sie unter Kanal → Autom. Senderspeich. (Seite 12).  Zum Unterbrechen des Speichervorgangs zu einem beliebigen Zeitpunkt drücken Sie die ENTER  .	
6	Einstellen des Uhr-Modus	Stellen Sie den Uhr-Modus automatisch oder manuell ein. Wählen Sie durch Drücken der Tasten ▲ oder ▼ die Option Auto , und drücken Sie dann die ENTER  .	
7	Anzeigen des HD-Anschlussplan.	Die Verbindungsmethode für optimale HD-Bildqualität wird angezeigt.	
8	Gute Fernsehunterhaltung!	Drücken Sie auf ENTER  .	

So setzen Sie diese Funktion zurück:

Wählen Sie **Einstell. - Plug & Play** (Anfangseinstellung). Geben Sie nun Ihre vierstellige PIN ein. Die Standard-PIN lautet "0-0-0-0". Wenn Sie die PIN ändern möchten, verwenden Sie die Funktion **PIN ändern**.

Anschlüsse

Anschließen an ein AV-Gerät

Mit Hilfe eines HDMI oder HDMI/DVI-Kabels: HD-Anschluss (max. 720p/1080i)

Verfügbare Geräte: DVD, Blu-ray-Player, HD-Kabelreceiver, HD-Satellitenreceiver, Kabelreceiver, Satellitenreceiver

HDMI IN 1 (DVI), 2, 3, PC/DVI AUDIO IN

- Eine Verbindung über HDMI/DVI-Kabel kann nur über den **HDMI IN 1 (DVI)**-Anschluss erfolgen. Verwenden Sie ein DVI/HDMI-Kabel oder einen DVI/HDMI-Adapter (DVI auf HDMI) für den DVI-Kabelanschluss und die **PC/DVI AUDIO IN**-Anschlüsse für die Audioverbindung.
- Wenn ein externes Gerät wie ein DVD-/Blu-Ray-Player/Kabelreceiver/Satellitenreceiver mit Unterstützung für HDMI-Versionen älter als 1,3 angeschlossen wird, funktioniert das Fernsehgerät möglicherweise nicht wie erwartet (z. B. kein Bild/kein Ton/störendes Flackern/falsche Farben).
- Wenn nach dem Anschließen eines HDMI-Kabels keine Tonausgabe erfolgt, überprüfen Sie die HDMI-Version des externen Geräts. Wenn Sie vermuten, dass die Version älter als 1,3 ist, wenden Sie sich an den Lieferanten des Geräts, um die HDMI-Version zu bestätigen und ein Upgrade anzufordern.
- Es wird empfohlen, ein zertifiziertes HDMI-Kabel zu erwerben. Andernfalls kann es passieren, dass der Bildschirm leer bleibt oder ein Verbindungsfehler auftritt.

Mit Hilfe eines Komponentenkabels (bis 720p/1080i) oder eines Audio/Video-Kabels (nur 480i) und eines Scartkabels

Verfügbare Geräte: Videorekorder, DVD-Player, Blu-ray-Player, Kabelreceiver, Satellitenreceiver

Im Ext. Modus unterstützt DTV Out nur MPEG SD-Video und -Audio.

Um die beste Bildqualität zu erhalten, wird eine Komponenterverbindung über den A/V-Anschluss empfohlen.

Mit Hilfe des optischen Anschlusses (digital) oder des Kopfhöreranschlusses

Verfügbare Geräte: Digital-Audiosystem, Verstärker, DVD-Heimkino



DIGITAL AUDIO OUT (OPTICAL)

- Wenn ein Digital Audio-System mit dem **DIGITAL AUDIO OUT (OPTICAL)**-Anschluss verbunden ist, reduzieren Sie die Lautstärke von Fernsehgerät und System.
- 5.1-Kanalton ist möglich, wenn das Fernsehgerät an ein externes Gerät angeschlossen ist, das 5.1-Kanalton unterstützt.
- Wenn der Receiver (Heimkinosystem) angeschaltet ist, können Sie den Ton hören, der vom optischen Ausgang der Fernsehgeräts zur Verfügung gestellt wird. Wenn das Fernsehgerät ein (terrestrisches) DTV-Signal empfängt, überträgt das Fernsehgerät 5.1-Kanalton an den Verstärker oder das Heimkinosystem. Wenn es sich bei der Signalquelle um eine digitale Komponente wie beispielsweise einen DVD-Player/Blu-Ray-Player/Kabel- / Satellitenreceiver (Set-Top-Box) handelt, der über HDMI an das Fernsehgerät angeschlossen ist, können der Verstärker oder das Heimkinosystem nur Zweikanalton wiedergeben. Wenn Sie 5.1-Kanalton wünschen, müssen Sie den digitalen Audioausgang am DVD-/Blu-Ray-Player / Kabel- / Satellitenreceiver (Set-Top-Box) direkt an einen Verstärker oder ein Heimkinosystem anschließen.

Kopfhörer 🎧: Sie können Ihre Kopfhörer an den Kopfhörer-Ausgang Ihres Fernsehgeräts anschließen. Wenn Kopfhörer angeschlossen sind, ist die Tonwiedergabe über die eingebauten Lautsprecher abgeschaltet.

- Wenn Sie Kopfhörer an das Fernsehgerät anschließen, ist die Tonfunktion eingeschränkt.
- Die Lautstärke der Kopfhörer und des Fernsehgeräts werden getrennt geregelt.

ANSCHLÜSSE COMMON INTERFACE-STECKPLATZ

Um Bezahlsender zu sehen, müssen Sie eine "CI" oder "CI+"-Karte einsetzen.

- Wenn Sie keine "CI" oder "CI+"-Karte einsetzen, wird bei einigen Kanälen die Meldung "Gestörtes Signal" angezeigt.
- Die Verbindungsinformationen mit Telefonnummer, Kennung der "CI" oder "CI+"-Karte, Hostkennung und anderen Angaben wird nach ungefähr 2 bis 3 Minuten angezeigt.
- Wenn die Kanalinformationskonfiguration abgeschlossen ist, wird die Meldung "Aktualisierung abgeschlossen" angezeigt. Dies bedeutet, dass die Kanalliste aktualisiert ist.

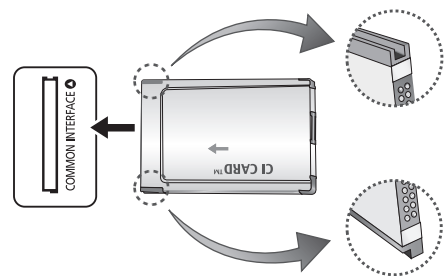

HINWEIS

- Sie können die "CI" oder "CI+"-Karte bei einem der örtlichen Kabelnetzbetreiber erwerben.
- Ziehen Sie die "CI" oder "CI+"-Karte vorsichtig mit den Händen heraus. Sie könnte beim Herunterfallen ansonsten beschädigt werden.
- Die Richtung, in der Sie die "CI" oder "CI+"-Karte einsetzen müssen, ist auf der Karte markiert.
- Die Position des **COMMON INTERFACE**-Steckplatzes ist modellabhängig.
- "CI" oder "CI+"-Karten werden in einigen Ländern und Regionen nicht unterstützt. Fragen Sie diesbezüglich Ihren offiziellen Händler.
- Bei Problemen wenden Sie sich an den Dienstanbieter.

Anschlüsse

Signalquellen wählen

Quellen

Hiermit wählen Sie, ob das Fernsehgerät mit einem Fernsehsignal versorgt wird oder an externe Signaleingänge wie z. B. DVD- / Blu-Ray-Player / Kabelreceiver / Satellitenreceiver (Set-Top Box) angeschlossen ist.

- **TV / Ext. / AV / Component / PC / HDMI1/DVI / HDMI2 / HDMI3 / USB**

Bei **Quellen** werden die angeschlossenen Signalquellen hervorgehoben.

Ext. und **PC** bleiben immer aktiviert.



Name bearb.

- **VCR / DVD / Kabel-STB / Sat-STB / PVR-STB / AV-Receiver / Spiel / Camcorder / PC / DVI PC / DVI-Geräte / TV / IPTV / Blu-ray / HD DVD / DMA:**
Vergeben Sie Namen für die an die Eingangsbuchsen angeschlossenen Geräte, um die Auswahl der Signalquelle zu vereinfachen.

Wenn Sie ein HDMI/DVI-Kabel mit dem **HDMI IN 1(DVI)**-Anschluss verbinden, stellen Sie den Anschluss unter **Name bearb.** auf den Modus **DVI PC** oder **DVI-Geräte** ein.

Grundfunktionen

Navigieren in den Menüs

Vor dem ersten Einsatz des Fernsehgeräts führen Sie die folgenden Schritte aus, um zu erfahren, wie Sie im Menü navigieren und verschiedene Funktionen auswählen und einstellen.

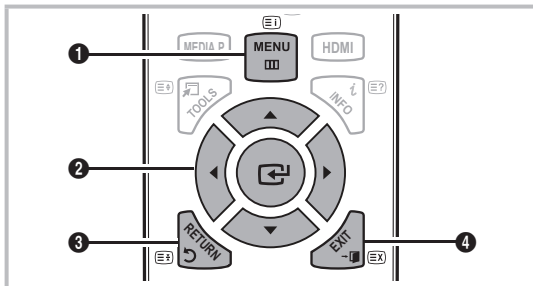

- 1 Taste **MENU**: Bildschirmmenü anzeigen.
- 2 **ENTER** / Richtungstaste: Cursor bewegen und Elemente auswählen. Einstellungen bestätigen.
- 3 Taste **RETURN**: Zurück zum vorherigen Menü.
- 4 Taste **EXIT**: Bildschirmmenü schließen.

Bedienung des Bildschirmmenüs (OSD)

Die Zugriffsmethoden können in Abhängigkeit vom jeweiligen Menü variieren.

1	MENU	Das Hauptmenü mit seinen Optionen wird auf dem Bildschirm angezeigt: Bild, Ton, Kanal, Einstell., Eingang, Anwendung, Unterstützung.
2	▲ / ▼	Wählen Sie durch Drücken der Tasten ▲ oder ▼ ein Symbol.
3	ENTER	Drücken Sie die ENTER , um das Untermenü anzuzeigen.
4	▲ / ▼	Wählen Sie durch Drücken der Tasten ▲ oder ▼ das gewünschte Untermenü.
5	◀ / ▶	Wählen Sie durch Drücken der Tasten ◀ oder ▶ den Wert für ein bestimmtes Element. Die Methoden zum Anpassen der Werte im Bildschirmmenü können in Abhängigkeit vom jeweiligen Menü variieren.
6	ENTER	Drücken Sie die ENTER , um die Konfiguration abzuschließen.
7	EXIT	Drücken EXIT .

Verwenden der INFO Taste (Elektronische Programmzeitschrift)

Auf dem Bildschirm werden der aktuelle Kanal und bestimmte Audio/Video-Einstellungen angezeigt. Die elektronische Programmführer zeigt entsprechend der Sendezeit für jeden Kanal tagesaktuelle Fernsehprogramminformation an.



- Blättern Sie mit **◀, ▶**, um Informationen zu einem gewünschten Programm anzuzeigen, während Sie einen anderen Sender anzeigen.
- Blättern Sie mit **▲, ▼**, um Informationen für andere Kanäle anzuzeigen. Wenn Sie zum ausgewählten Sender wechseln möchten, drücken Sie auf die **ENTER** -Taste.

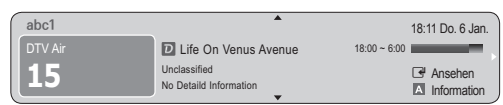

Fernsehplanung

TV-Programm

Die Informationen des elektronischen Programmführers werden von den Sendern zur Verfügung gestellt. Mit Hilfe der von den Sendern zur Verfügung gestellten Programmpläne können Sie im Voraus Programme angeben, die Sie sehen möchten, so dass das Fernsehgerät zur angegebenen Zeit automatisch zum Kanal des gewählten Programms wechselt. Je nach Aktualität der Senderinformationen können Programmplätze leer oder veraltet sein.



Verwenden der Programmiersicht

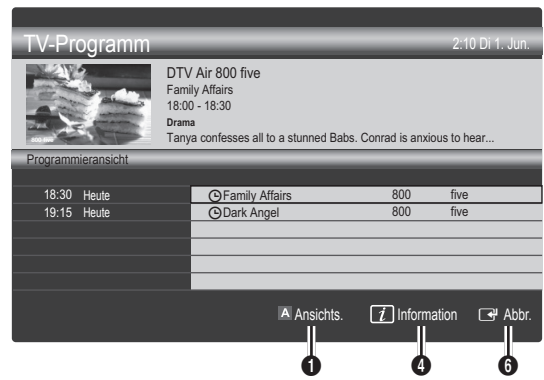

- 1** **Rot (Ansichts.):** Anzeigen der Programme, die gerade laufen oder demnächst anfangen.
- 2** **Gelb (+24 Std.):** Anzeigen der Programme, die nach 24 Stunden gesendet werden.
- 3** **Blau (CH-Modus):** Wählen Sie die Art der Kanäle aus, die Sie im Fenster **Kanalansicht** anzeigen möchten. (**Alle, TV, Radio, Daten/And., Eigener Kanal 1~4**)
- 4** **Information:** Anzeigen von Details zum ausgewählten Programm.
- 5** **↔ (Seite):** Weiter zur nächsten oder vorherigen Seite.
- 6** **Taste ENTER**
 - Wenn Sie ein laufende Programm auswählen, können Sie es ansehen.
 - Wenn Sie ein zukünftiges Programm auswählen, können Sie es vormerken. Um die Programmierung abzubrechen, drücken Sie erneut auf die **ENTER** und wählen Sie **Programm. abbr.**

Verwenden der Kanalansicht

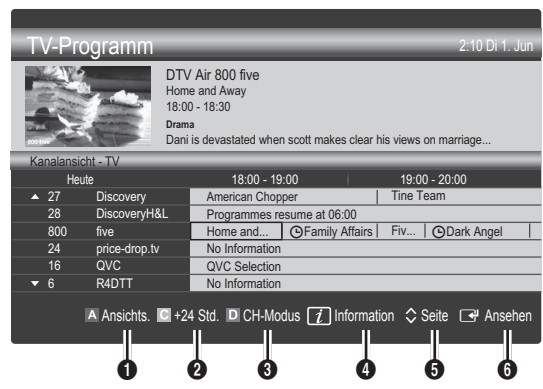







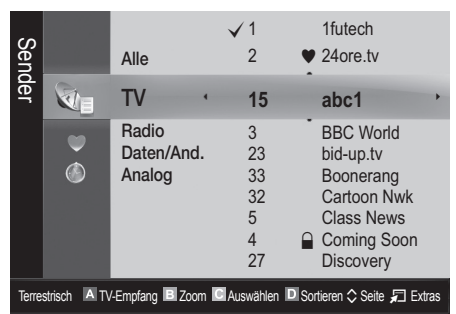



Anzeigen von Kanälen

Kanal-Manager

Mit diesem Menü können Sie Favoriten löschen oder einstellen und den Programmführer für digitale Sendungen verwenden. Wählen Sie im Fenster **Sender, Eigene Kanäle** oder **Vorgemerkt** einen Sender.



Grundfunktionen

-  **Sender:** Anzeigen der Senderliste anhand des Sendertyps.
 -  **Eigene Kanäle:** Anzeigen der Gruppe des Senders.
 -  **Vorgemerkt:** Anzeigen aller vorgemerkten Programme.
-  Verwenden der Farbtasten in Verbindung mit dem **Kanal-Manager**
-  **Rot (TV-Empfang):** Wählen Sie abwechselnd **Terrestrisch** oder **Kabel**.
 -  **Grün (Zoom):** Hiermit vergrößern oder verkleinern Sie die Sendernummer.
 -  **Gelb (Auswählen):** Hiermit wählen Sie mehrere Kanallisten aus. Markieren Sie die gewünschten Kanäle und drücken Sie die gelbe Taste, um alle markierten Kanäle zugleich einzustellen. Links neben dem Namen der gewählten Kanäle wird das Zeichen ✓ angezeigt.
 -  **Blau (Sortieren):** Ändern der Sortierung in der Kanalliste (nach Kanalnamen oder Kanalnummer).
 -  **(Seite):** Weiter zur nächsten oder vorherigen Seite.
 -  **(Extras):** Hiermit zeigen Sie das Optionsmenü **Kanal-Manager** an. (Der Inhalt des Menüs "Optionen" hängt von der jeweiligen Situation ab.)









Senderliste

Sie können alle gesuchten Kanäle anzeigen.



Symbole zur Anzeige des Kanalstatus

Symbole	Vorgang
	Ein analoger Kanal.
	Ein ausgewählter Sender.
	Ein Kanal, der als Favorit eingestellt ist.
	Ein Programm, das gerade gesendet wird.
	Ein gesperrter Kanal.
	Ein vorgemerktes Programm.

Verwenden von Favoriten

♥ Eigene Kanäle

(im Kanal-Manager)

Hiermit zeigen Sie alle Favoritenkanäle an.

- **Eigene Kanäle bearbeiten** : Sie können die gewählten Sender zu der gewünschten Gruppe eigener Sender hinzufügen.

 Das Symbol "♥" wird angezeigt, und der Sender wird als **Eigene Kanäle** festgelegt.

1. Wählen Sie einen Kanal und drücken Sie die Taste **TOOLS**.
2. Sie können einen Kanal der Gruppen 1, 2, 3 und 4 der eigenen Kanäle hinzufügen oder löschen.
 - Sie können eine oder mehrere Gruppen auswählen.
3. Nachdem Sie die Einstellungen geändert haben, kann die Senderliste für jede Gruppe angezeigt werden in Eigene Kanäle.

Kanalmenü

Zurücksetzen von Kanälen

TV-Empfang (Terrestrisch / Kabel)

Ehe Ihr Fernseher beginnen kann, die verfügbaren Kanäle zu speichern, müssen Sie die Art der Signalquelle angeben, die an das Fernsehgerät angeschlossen ist (z. B.: Terrestrisch oder Kabel).

Land

Der Eingabefenster für die PIN wird geöffnet. Geben Sie nun Ihre vierstellige PIN ein.

- **Digitaler Sender:** Sie können das Land für die digitalen Sender ändern.
- **Analogsender:** Sie können das Land für die analogen Sender ändern.

Autom. Senderspeich.

Automatisches Suchen nach einem Kanal und Speichern im Fernsehgerät.



 Die automatisch zugewiesenen Programmplätze entsprechen unter Umständen nicht den gewünschten Programmplätzen. Wenn ein Kanal mit der Funktion **Kindersicherung** gesperrt wurde, wird das Eingabefenster für die PIN geöffnet.

- **Antennentyp (Terrestrisch / Kabel):** Wählen Sie einen Antennentyp zum Speichern aus.

- **Sendertyp (Digital und Analog / Digital / Analog):** Wählen Sie einen Sendertyp zum Speichern aus.
Bei Auswahl von **Kabel** → **Digital und Analog** oder **Digital**: Wert für die Suche nach Kabelkanälen eingeben.
Suchlaufmodus (Voll / Netzwerk / Schnell): Das Fernsehgerät durchsucht automatisch alle Kanäle mit aktiven Sendern und speichert sie im Fernsehgerät.
 Wenn Sie **Schnell** wählen, können Sie **Netzwerk**, **Netzwerkennung**, **Frequenz**, **Modulation** und **Symbolrate** durch Drücken der Taste auf der auf der Fernbedienung manuell einstellen.
- Netzwerk (Auto / Manuell):** Auswählen der Einstellmethode für die **Netzwerkennung** zwischen **Auto** oder **Manuell**.
- Netzwerkennung:** Wenn das **Netzwerk** auf **Manuell** eingestellt ist, können Sie die **Netzwerkennung** mit den Zifferntasten eingeben.
- Frequenz:** Anzeigen der Frequenz für den Kanal (je nach Land unterschiedlich).
- Modulation:** Hiermit zeigen Sie die verfügbaren Modulationswerte an.
- Symbolrate:** Hiermit zeigen Sie die verfügbaren Symbolraten an.

Sender manuell speichern

Manuelles Suchen nach einem Kanal und Speichern im Fernsehgerät.

- **Digitaler Sender:** Nach Abschluss des Suchlaufs werden die Kanäle in der Kanalliste aktualisiert.
 Bei Auswahl von **TV-Empfang** → **Terrestrisch: Kanal, Frequenz, Bandbreite**
Bei Auswahl von **TV-Empfang** → **Kabel: Frequenz, Modulation, Symbolrate**
- **Analogsender (Programm, Fernsehnorm, Tonsystem, Kanal, Suchen):** Falls kein oder nur schlechter Ton zu hören sein sollte, wählen Sie einen anderen Audiostandard aus.
 Kanalmodus
 - **P** (Programm-Modus): Nach Abschluss der Einstellungen sind die Sender Ihrer Region unter den Programmplätzen P0 bis maximal P99 gespeichert. In diesem Modus können Sie Sender durch Eingabe des Programmplatzes auswählen.
 - **C** (Terrestrische Kanäle) / **S** (Kabelkanäle): In diesen beiden Modi können Sie Sender durch Eingabe der Nummer anwählen, die dem terrestrischen Sender oder dem Kabelkanal zugeordnet ist.

Bearbeiten von Kanälen

Optionsmenü Kanal-Manager

(im **Kanal-Manager**)

1. Wählen Sie einen Kanal und drücken Sie die Taste **TOOLS**.
 2. Bearbeiten Sie den Namen oder die Nummer des Kanals mit den Menübefehlen **Sendernamen bearbeiten** oder **Kanalnr. bearbeiten**.
- **Sendernamen bearbeiten** (nur Analogkanäle): Weisen Sie einen Kanalnamen Ihrer Wahl zu.
 - **Kanalnr. bearbeiten** (nur Digitalkanäle): Bearbeiten Sie die Nummer durch Drücken der gewünschten Zifferntasten.

Weitere Funktionen

Suchoptionen für Kabel



(je nach Land) Einstellen weiterer Suchoptionen für die Kanalsuche im Kabelnetz (z. B. Frequenz oder Symbolrate).

- **Startfrequenz / Stoppfrequenz:** Einstellen der Start- und Stoppfrequenz (je nach Land unterschiedlich)
- **Symbolrate:** Hiermit zeigen Sie die verfügbaren Symbolraten an.
- **Modulation:** Hiermit zeigen Sie die verfügbaren Modulationswerte an.

Kanal-Manager

Optionsmenü Kanal-Manager

Stellen Sie den Kanal mit den Menübefehlen im **Kanal-Manager** ein (**Sperren / Freigabe**, **Timer-Wdg.**, **Sortieren**, **Entfernen**, **Alle wählen / Alle abwählen**). Der Inhalt des Optionsmenüs hängt vom jeweiligen Kanalstatus ab.

1. Wählen Sie einen Kanal und drücken Sie die Taste **TOOLS**.
 2. Wählen Sie eine Funktion aus, und ändern Sie deren Einstellungen.
- **Sperren / Freigabe:** Sie können einen Kanal sperren, sodass er nicht ausgewählt und angezeigt werden kann.
 **HINWEIS**
 - Diese Funktion ist nur verfügbar, wenn die **Kindersicherung** aktiviert ist **Ein**.
 - Der Eingabefenster für die PIN wird geöffnet. Geben Sie die vierstellige Standard-PIN ein: "0-0-0-0". Ändern Sie die PIN mit der Option **PIN ändern**.
 - **Timer-Wdg.:** Sie können einen Kanal einstellen, der bei Erreichen einer bestimmten Zeit automatisch angezeigt wird. Um diese Funktion verwenden zu können, müssen Sie zuerst die aktuelle Uhrzeit einstellen.
 Wenn Sie einen digitalen Kanal gewählt haben und die Taste **▶** drücken, wird das digitale Programm angezeigt.
 - **Sortieren** (nur Analogkanäle): Mit diesem Vorgang können Sie die Programmnummern gespeicherter Sender ändern. Das ist möglicherweise nach dem automatischen Speichern von Sendern erforderlich.
 - **Entfernen:** Sie können Kanäle löschen, damit nur die gewünschten Kanäle angezeigt werden.
 - **Alle wählen / Alle abwählen:** Wählen Sie alle Kanäle aus oder deaktivieren Sie alle im Kanal-Manager ausgewählten Kanäle.

Grundfunktionen

Vorgemerkt

(im **Kanal-Manager**)

Mit dieser Menüoption können Sie eine vorgemerkte Sendung anzeigen, ändern oder löschen.

- **Info ändern:** Mit dieser Menüoption können Sie die Vormerkung einer Sendung ändern.
- **Programmierung abbrechen:** Mit dieser Menüoption können Sie die Vormerkung einer Sendung stornieren.
- **Information:** Anzeigen einer vorgemerkten Sendung. (Sie können auch die Vormerkinformationen auswählen).
- **Alle wählen / Alle abwählen:** Wählen oder Abwählen aller vorgemerkten Programme.

Feinabstimmung

(nur analoge Kanäle)

Wenn das Signal schwach oder gestört ist, können Sie die Feinabstimmung manuell vornehmen.

-  Fein abgestimmte Kanäle sind mit einem Sternchen markiert “*”.
-  Wählen Sie **Zurückset.**, wenn Sie die Feinabstimmung zurücksetzen möchten.

Bildmenü

Ändern des voreingestellten Bildmodus

Modus

Wählen Sie Ihren bevorzugten Bildtyp aus.

- **Dynamisch** : Für helle Zimmer geeignet.
- **Standard**: Für normale Umgebungen geeignet.
- **Film**: Geeignet für das Anzeigen von Filmen in einem abgedunkelten Zimmer.



Anpassen der Bildeinstellungen

Zellhelligkeit / Kontrast / Helligkeit / Schärfe / Farbe / Farbton (G/R)

Das Gerät verfügt über mehrere Einstellmöglichkeiten für die Bildqualität:

HINWEIS

- Im Modus **TV, Ext., AV** des PAL-Systems steht die Funktion **Farbton (G/R)** nicht zur Verfügung.
- Im PC-Modus können Sie nur **Zellhelligkeit, Kontrast** und **Helligkeit** einstellen.

- Sie können die Einstellungen für jedes externe Gerät festlegen und speichern, das an das Fernsehgerät angeschlossen ist.
- Durch geringere Bildhelligkeit reduzieren Sie den Stromverbrauch.

Möglichkeiten zum Sparen

Öko-Lösung

- **Energiesparmod. (Aus / Gering / Mittel / Hoch / Bild aus / Auto)** : Mit dieser Funktion stellen Sie die Helligkeit des Fernsehgeräts ein, um den Stromverbrauch zu senken. Wenn Sie **Bild aus** wählen, wird der Bildschirm abgeschaltet, aber der Ton bleibt an. Drücken Sie eine beliebige Taste, um den Bildschirm wieder anzuschalten. Es dauert etwa 4 Sekunden, bis die Anzeige wieder eingeschaltet wird. Bis dahin sehen Sie nur ein verzerrtes Bild.
- **Öko-Sensor (Aus / Ein)**: Um noch mehr Energie zu sparen; werden die Bildeinstellungen automatisch an die Lichtverhältnisse im Zimmer angepasst.
 -  Wenn Sie **Zellhelligkeit** einstellen, wird der **Öko-Sensor** deaktiviert **Aus**.
 - Min. Zellhell.:** Wenn der **Öko-Sensor** aktiviert **Ein** ist, können Sie die minimale Bildhelligkeit manuell einstellen.
 -  Wenn **Öko-Sensor** aktiviert ist **Ein**, kann sich die Helligkeit der Anzeige je nach Helligkeit der Umgebung ändern (etwas heller oder dunkler werden).
- **Kein Sig. Standby (Aus / 15 min. / 30 min. / 60 min.)**: Einstellen, nach welcher Zeit ohne Bildempfang das Fernsehgerät in Standby umschaltet.
 -  Deaktiviert, wenn der PC im Stromsparmodus läuft.

Ändern der Bildoptionen

Erweiterte Einstellungen

(verfügbar nur im Modus **Standard / Film**)

Sie können verschiedene Detailinstellungen für Ihren Fernseher vornehmen, unter anderem für Farbe und Kontrast.

-  Im PC Modus können Sie nur **Optimalkontrast, Gamma** und **Weißabgleich** einstellen.

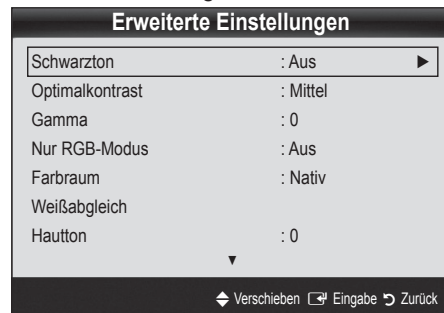



- **Schwarzton (Aus / Dunkel / Dunkler / Max. dunkel):** Wählen Sie den Schwarzwert aus, um die Bildschirmtiefe einzustellen.
- **Optimalkontrast (Aus / Gering / Mittel / Hoch):** Stellen Sie den Bildkontrast ein.
- **Gamma:** Einstellen der Intensität der Primärfarbe.
- **Nur RGB-Modus (Aus / Rot / Grün / Blau):** Sie können die **Farbe** oder den **Farbton (G/R)** der Bildanteile **Rot, Grün** oder **Blau** von einem externen Gerät (DVD-Player, Heimkinosystem usw.) einstellen.
- **Farbraum (Auto / Nativ):** Stellen Sie den Bereich der Farben ein, aus denen das Bild erstellt wird.
- **Weißabgleich:** Einstellen der Farbtemperatur für ein natürlicheres Bild.
R-Offset / G-Offset / B-Offset: Einstellen der Dunkelheit jeder Farbe (Rot, Grün und Blau).
R-Gain / G-Gain / B-Gain: Sie können die Helligkeit jeder Farbe (Rot, Grün und Blau) einstellen.
Zurückset.: Hiermit setzen Sie den **Weißabgleich** auf die Standardwerte zurück.
- **Hautton:** Betonen des Rosaanteils im "Hautton".
- **Kantenglättung (Aus / Ein):** Hervorheben von Objektbegrenzungen.

Bildoptionen

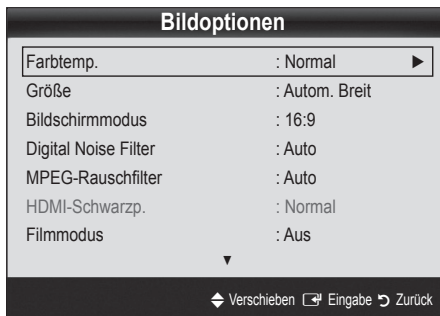
-  Im PC-Modus können Sie nur **Farbtemp.**, **Größe** und **Einbrennschutz** einstellen.



- **Farbtemp. (Kalt / Normal / Warm1 / Warm2)**

-  **Warm1** oder **Warm2** werden nur aktiviert, wenn der Bildmodus auf **Dynamisch** eingestellt ist.
-  Sie können die Einstellungen für jedes externe Gerät einstellen und speichern, das Sie an das Fernsehgerät angeschlossen haben
- **Größe:** Möglicherweise verfügt auch Ihr Kabel-/Satellitenreceiver über eigene Bildschirmformate. Allerdings empfehlen wir dringend, dass Sie die meiste Zeit den 16:9-Modus verwenden.



Autom. Breit: Mit dieser Option stellen Sie das Bildformat automatisch auf das Seitenverhältnis 16:9 ein.

16:9: Wählen Sie diese Option aus, um als Bildformat das Seitenverhältnis 16:9 für DVDs oder Breitbildsendungen einzustellen.

Breitenzoom: Diese Option vergrößert das Bild auf mehr als 4:3.

-  Einstellen der **Position** mit den Tasten **▲, ▼**.

Zoom: Vergrößern des 16:9-Breitbilds auf die volle Bildschirmhöhe.

-  Einstellen der **Position** oder **Größe** mit den Tasten **▲, ▼**.

4:3: Dies ist die Standardeinstellung zum Anzeigen von Filmen und herkömmlichen Fernsehsendungen.

-  Verwenden Sie nicht über längere Zeit hinweg das 4:3-Format. Spuren der links, rechts und in der Mitte angezeigten Rahmen können zum Einbrennen von Bildern (Einbrennen) führen, was nicht von der Garantie abgedeckt ist.

Bildschirmanp.: Mit dieser Funktion wird das ganze Bild auch bei Versorgung mit HDMI- (720p/1080i/1080p) oder Komponentensignalen (1080i/1080p) vollständig und ohne Beschneidung angezeigt.

HINWEIS

- Je nach Signalquelle können die Bildgrößenoptionen variieren.
- Die verfügbaren Elemente können in Abhängigkeit vom ausgewählten Modus variieren.
- Im PC-Modus können nur die Modi **16:9** und **4:3** eingestellt werden.
- Sie können die Einstellungen für jedes externe Gerät einstellen und speichern, das Sie an das Fernsehgerät angeschlossen haben
- Nach Auswahl von **Bildschirmanp.** im Modus **HDMI (1080i / 1080p)** oder **Component (1080i/1080p):** Einstellen der **Position** oder **Größe** mit den Tasten **▲, ▼, ◀, ▶**.
- Wenn Sie die Funktion **Bildschirmanp.** zusammen mit einem HDMI 720p-Signal verwenden, wird eine Zeile wie bei Overscan oben, unten, links und rechts abgeschnitten.

- **Bildschirmmodus (16:9 / Breitenzoom / Zoom / 4:3):** Verfügbar nur, wenn die Bildgröße auf **Autom. Breit** eingestellt ist. Sie können die gewünschte Bildgröße beim 4:3-Breitbilddienst oder der Originalgröße bestimmen. Für jedes Europäische Land ist eine andere Bildgröße erforderlich.

-  Diese Funktion ist im TV-, PC-, Komponenten- oder HDMI-Modus nicht verfügbar.

- **Digital Noise Filter (Aus / Gering / Mittel / Hoch / Auto / Auto Visualization):** Wenn das Sendesignal schwach ist, können statisches Rauschen und Geisterbilder erscheinen. Wählen Sie diejenige der Optionen, bei der das beste Bild angezeigt wird.

Auto Visualization: Beim Wechseln von Analogkanälen werden die Stärke des aktuellen Signals angezeigt und der Rauschfilter der Anzeige festgelegt.

-  Nur für Analogkanäle verfügbar.

Grundfunktionen

- **MPEG-Rauschfilter (Aus / Gering / Mittel / Hoch / Auto):** Reduziert das MPEG-Rauschen, um bessere Bildqualität zu ermöglichen.
- **HDMI-Schwarzp. (Normal / Gering):** Sie können den Schwarzwert direkt auf dem Bildschirm auswählen, um die Bildschirmtiefe anzupassen.
 - ✎ Nur im HDMI-Modus (RGB-Signale) verfügbar.
- **Filmmodus (Aus / Auto1 / Auto2 / Cinema Smooth):** Sie können das Fernsehgerät so einstellen, dass eine Filmsignale aus allen Quellen automatisch empfangen und verarbeitet und das Bild auf die optimale Qualität eingestellt werden kann.
 - ✎ Verfügbar bei TV, AV, COMPONENT (480i / 1080i) und HDMI (480i / 1080i).
- **Einbrennschutz:** Dieses Gerät ist mit Einbrennschutz-Technologie ausgestattet, um die Möglichkeit des Einbrennens des Monitorbildes zu verringern. Die Zeiteinstellung ermöglicht das Programmieren der Dauer zwischen Bildbewegungen in Minuten.

Pixel Shift (Aus / Ein): Diese Funktion verschiebt Pixel auf dem Plasmabildschirm horizontal oder vertikal, um die Möglichkeit des Einbrennens des Bildes zu minimieren.

✎ Optimale Einstellung für PixelShift

	Komponente	TV/AV/Komponente/ HDMI/PC
Horizontal	0~4	4
Vertikal	0~4	4
Zeit (Minuten)	1~4 min	4 min

✎ Der **Pixel-Shift**-Wert kann in Abhängigkeit von der Monitorgröße (Zoll) und dem ausgewählten Modus variieren.

✎ Diese Funktion ist im Modus **Bildschirmanp.** nicht verfügbar.

Autom. Schutzzeit (10 Min. / 20 Min. / 40 Min. / 1 Std. / Aus): Wenn der Bildschirm über einen längeren, vom Benutzer festgelegten Zeitraum hinweg das gleiche Standbild anzeigt, wird der Bildschirmschoner aktiviert, um die Entstehung von Nachbildern auf dem Bildschirm zu verhindern.

Blättern: Diese Funktion entfernt Nachbilder auf dem Bildschirm, indem alle Pixel des Plasmabildschirms nach einem bestimmten Muster verschoben werden. Verwenden Sie diese Funktion, wenn Nachbilder oder -symbole auf dem Bildschirm angezeigt werden. Diese können insbesondere dann auftreten, wenn ein Standbild über längere Zeit auf dem Bildschirm angezeigt wurde.

✎ Die Funktion zum Entfernen von Nachbildern muss über einen längeren Zeitraum (ca. 1 Stunde) ausgeführt werden, um Nachbilder auf dem Bildschirm effektiv zu entfernen. Wenn das Nachbild nach dem Ausführen der Funktion nicht entfernt ist, wiederholen Sie die Anwendung der Funktion.

✎ Drücken Sie zum Deaktivieren dieser Funktion eine beliebige Taste auf der Fernbedienung.

Seite grau (Dunkel / Hell): Sie verhindern bei Anzeige im Format 4:3 Beschädigungen des Bildschirms, indem Sie einen Weißabgleich an den beiden linken Bildschirmrändern vornehmen.

Bild zurücksetzen (OK / Abbr.)

Zurücksetzen Ihres aktuellen Bildmodus auf ihre Standardeinstellungen.

Einstellen des Fernsehgeräts mithilfe Ihres PCs

Stellen Sie die Signalquelle auf PC ein.

Autom. Einstellung

Stellen Sie die Frequenzen/Positionen ein und lassen Sie die Feineinstellung automatisch durchführen.

✎ Nicht verfügbar bei Anschluss mit einem HDMI/DVI-Kabel.

PC-Bildschirm

- **Grob / Fein :** Entfernen oder Reduzieren von Bildrauschen. Falls sich das Bildrauschen durch die Feinabstimmung allein nicht beheben lässt, stellen Sie zunächst die Frequenz möglichst genau ein (**Grob**). Führen Sie dann erneut eine Feinabstimmung durch. Nachdem Sie das Bildrauschen durch die Grob- und Feinabstimmung des Bildes verringert haben, stellen Sie die Position des Bildes so ein, dass es auf dem Bildschirm zentriert ist.

- **Position:** Einstellen der Position des PC-Fensters mit den Richtungstasten (▲ / ▼ / ◀ / ▶).

- **Bild zurücksetzen :** Zurücksetzen des Bilds auf die Standardwerte.

Verwenden Ihres Computers als Computerbildschirm (PC)

Konfigurieren Ihrer PC-Software (unter Windows XP) Je nach der Version von Windows und der Grafikkarte können die tatsächlichen Dialogfelder auf Ihrem PC abweichen. In fast jedem Fall aber werden die gleichen grundlegenden Einstellungen vorgenommen. (Wenden Sie sich andernfalls an den Computerhersteller oder Samsung-Händler.)

1. Klicken Sie im Startmenü von Windows auf "Systemsteuerung".
2. Wenn das Fenster der Systemsteuerung angezeigt wird, klicken Sie auf "Darstellung und Designs". Ein Dialogfeld wird geöffnet.
3. Klicken Sie auf "Anzeige". Anschließend wird ein Dialogfeld angezeigt.
4. Klicken Sie nun auf die Registerkarte "Einstellungen".
 - Stellen Sie die richtige Größe (Bildschirmauflösung) [Optimal: PS42C450: 1024 x 768 / PS50C450: 1360 x 768 Pixel]
 - Wenn das Dialogfeld eine Option für die Bildschirmfrequenz enthält, muss als Einstellung "60" oder "60 Hz" ausgewählt werden. Andernfalls klicken Sie einfach auf "OK", um das Dialogfeld zu schließen.

Tonmenü

Ändern des Tonmodus

Modus

- **Standard:** Auswahl des normalen Tonmodus.
- **Musik:** Betont die Musik im Verhältnis zu Stimmen.
- **Film:** Ermöglicht optimale Tonwiedergabe für Filme.
- **Klare Stimme:** Betont Stimmen im Verhältnis zu anderen Geräuschen.
- **Verstärken:** Erhöht die Lautstärke hochfrequenter Töne, damit hörgeschädigte Personen den Ton besser verstehen können.



Anpassen der Toneinstellungen

Equalizer

Anpassen des Tonmodus (nur im Standardmodus).

- **Balance L/R:** Anpassen der Balance zwischen dem linken und dem rechten Lautsprecher.
- **100Hz / 300Hz / 1kHz / 3kHz / 10kHz** (Bandbreite anpassen): Einstellen der Lautstärke für die unterschiedlichen Frequenzbänder.
- **Zurücksetz.:** Zurücksetzen der Equalizereinstellungen auf die Standardwerte.

Tonsystem, usw.

Virtual Surround (Aus / Ein)

(nur im Standardtonmodus)

Diese Funktion ermöglicht durch HRTF-Technologie (Head Related Transfer Function) virtuellen 5.1 Kanalton bei einem einzigen Lautsprecherpaar oder Kopfhörer.

Dialog-Klarheit (Aus / Ein)

(nur im Standardtonmodus)

Mit dieser Funktion können Sie die Lautstärke einer Stimme gegenüber der Hintergrundmusik oder den Toneffekten erhöhen, so dass Dialoge besser zu verstehen sind.

Wiedergabesprache

(nur digitale Sender)

Sie können die Standardsprache für Audio ändern.

- ✎ Welche Sprache verfügbar ist, hängt von der jeweiligen Sendung ab.

Audioformat (MPEG / Dolby Digital 5.1)

(nur digitale Sender)

Wenn Sie für die Tonausgabe sowohl den Hauptlautsprecher als auch den Audioreceiver verwenden, kann es aufgrund der Geschwindigkeitsunterschiede beim Dekodieren durch die beiden Systeme zu einem Echoeffekt kommen. Verwenden Sie in diesen Fall die TV-Lautsprecher.

- ✎ Die **Audioformat**-Option richtet sich nach der jeweiligen Sendung. Dolby Digital-5.1-Kanalton steht nur zur Verfügung, wenn Sie einen externen Lautsprecher über ein optisches Kabel anschließen.

Audio für Sehgeschädigte

(nicht überall verfügbar)

(nur digitale Sender)

Diese Funktion verarbeitet den Audiostream für den Audiokommentar AD (Audio für Sehgeschädigte), der vom Sender zusammen mit dem Vordergrundton übertragen wird.

- **Audio für Sehgeschädigte (Aus / Ein):** Hiermit wird der Audiokommentar für Sehbehinderte ein- und ausgeschaltet.
- **Lautstärke:** Hiermit regeln Sie die Lautstärke des Audiokommentars für Sehgeschädigte.

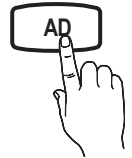

Autom. Lautst. (Aus / Normal / Nacht)

Wählen Sie **Normal**, um die verschiedenen Kanäle auf die gleiche Lautstärke einzustellen.

- **Nacht:** Dieser Modus ermöglicht besseren Ton als der Modus **Normal**, denn er ist fast rauschfrei. Das ist beispielsweise bei Nacht nützlich.

Lautsprecher auswählen (Ext. Lautsprecher / TV-Lautsprecher)

Es kann aufgrund unterschiedlicher Decodierungsgeschwindigkeiten des Hauptlautsprechers und des Audioreceivers zu Echoeffekten kommen. Stellen Sie das Fernsehgerät in diesem Fall auf **Ext. Lautsprecher** ein.

- ✎ Wenn **Lautsprecher auswählen** auf **Ext.**

Lautsprecher eingestellt ist, funktionieren die Lautstärketasten und die Stummschaltung **MUTE** nicht und die Einstellmöglichkeiten für den Ton sind beschränkt.

- ✎ Wenn **Lautsprecher auswählen** auf **Ext. Lautsprecher** eingestellt ist.

- **TV-Lautsprecher: Aus, Ext. Lautsprecher: Ein**

- ✎ Wenn **Lautsprecher auswählen** auf **TV-Lautsprecher** eingestellt ist.

- **TV-Lautsprecher: Ein, Ext. Lautsprecher: Ein**

- ✎ Ohne Videosignal werden beide Lautsprecher stummgeschaltet.

Zusätzliche Einst.

(nur digitale Sender)

- **DTV-Audio-Lautst. (MPEG / HE-AAC):** Mit dieser Funktion können Sie die Ungleichheit eines Stimmensignals (dies ist eines der bei einer digitalen Fernsehsendung empfangenen Signale) auf die gewünschte Höhe reduzieren.

Grundfunktionen

Entsprechend dem Typ des Sendesignals kann **MPEG / HE-AAC** im Bereich von -10 dB bis 0 dB eingestellt werden.

Um die Lautstärke zu erhöhen oder zu vermindern, stellen Sie den Bereich zwischen 0 bzw. -10 ein.

■ **SPDIF-Ausgabe:** SPDIF (Sony Philips Digital InterFace) ermöglicht digitalen Ton und reduziert die an Lautsprecher und verschiedene andere digitale Geräte (z. B. DVD-Player) übertragenen Störungen.

Audioformat : Während des Empfangs einer digitalen Fernsehendung können Sie bei den Optionen **PCM** oder **Dolby Digital** das digitale Audioausgabeformat (SPDIF) auswählen.

Durch Anschließen von 5.1-Kanallautsprechern in einer Dolby Digital-Konfiguration maximieren Sie Ihre interaktive 3D-Raumerfahrung.

Audioverzögerung: Korrektur von Audio/Video-Fehlsynchronisierungen (0 bis 250 ms), wenn Sie Fernsehendungen oder Videos ansehen und die digitalen Audiosignale mit einem externen Gerät (z. B. einem AV-Receiver) ausgeben.

■ **Dolby Digital-Komp. (Line / RF):** Diese Funktion minimiert die Lautstärkeunterschiede zwischen einem Dolby Digital-Signal und einem Sprachsignal (d.h. MPEG-Audio, HE-AAC, ATV-Ton).

Wählen Sie **Line**, um Ton mit großer Dynamik zu erzielen, und **RF**, um beispielsweise bei Nacht die Lautstärkeunterschiede zwischen lauten und leisen Tönen zu reduzieren.

Line: Hiermit stellen Sie die Lautstärke von Signalen mit mehr oder weniger als -31 dB (Bezugswert) auf entweder -20 dB oder -31 dB ein.

RF: Hiermit stellen Sie die Lautstärke von Signalen mit mehr oder weniger als -20 dB (Bezugswert) auf entweder -10 dB oder -20 dB ein.

Ton zurücksetzen (OK / Abbr.)

Hiermit setzen Sie alle Toneinstellungen auf die Standardwerte zurück.

Tonmodus auswählen

Wenn Sie **Dual I - II** einstellen, wird der aktuelle Tonwiedergabemodus auf dem Bildschirm angezeigt.



	Audiosystem	Dual I - II	Standard
A2-Stereo	Mono	Mono	Automatischer Wechsel
	Stereo	Stereo ↔ Mono	
	Dual	Dual I ↔ Dual II	Dual I
NICAM Stereo	Mono	Mono	Automatischer Wechsel
	Stereo	Mono ↔ Stereo	
	Dual	Mono ↔ Dual I ↖Dual II ↙	Dual I

Falls das Stereosignal schwach ist und automatisch umgeschaltet wird, sollten Sie zu mono wechseln.

Diese Funktion ist nur bei einem Stereosignal aktiviert.

Nur verfügbar, wenn die **Eingang**quelle auf **TV** eingestellt ist.

Einstellungsmenü

Einstellen der Uhrzeit

Zeit

■ **Uhr :** Die Uhr muss eingestellt werden, damit Sie die verschiedenen Timerfunktionen des Fernsehgeräts verwenden können.

Jedes Mal, wenn Sie die Taste **INFO** drücken, wird die aktuelle Zeit angezeigt.

Wenn Sie das Netzkabel ziehen, müssen Sie die Uhr erneut einstellen.

Uhr-Modus (Auto / Manuell)

Je nach Sendestation und Signal ist die automatisch eingestellte Zeit möglicherweise nicht korrekt. In diesem Fall müssen Sie die Zeit manuell einstellen.

Die Antenne muss angeschlossen sein, damit die Zeit automatisch eingestellt werden kann.

Zeit einstellen: Manuelles Einstellen von Tag, Monat, Jahr, Stunde und Minute.

Verfügbar nur, wenn der **Uhr-Modus** auf **Manuell** eingestellt ist.

Verwenden des Sleep-Timer

■ **Sleep-Timer** **TOOLS**: Mit dieser Funktion wird das Fernsehgerät nach Ablauf einer vorher eingestellten Zeit automatisch abgeschaltet. (Aus, 30, 60, 90, 120, 150 und 180 Minuten).

Um den **Sleep-Timer** abzubrechen, wählen Sie **Aus**.

Einstellen des Ein-/Ausschalttimers

■ **Timer 1 / Timer 2 / Timer 3 :** Sie können drei verschiedene Einstellungen für den Ein-/Ausschalttimer vornehmen. Voraussetzung dafür ist, dass Sie die Uhr gestellt haben.

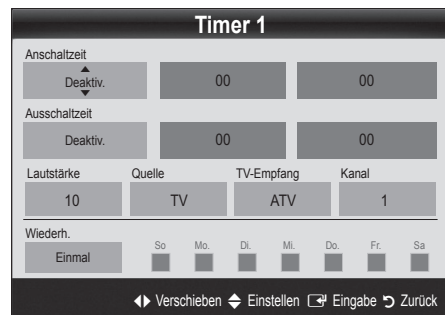

Anschaltzeit / Ausschaltzeit: Stellen Sie Stunde und Minute ein und aktivieren bzw. deaktivieren Sie die Funktion. (Wenn Sie mit den Einstellungen fertig sind, aktivieren Sie den Timer mit **Aktivieren**.)

Lautstärke: Stellen Sie die gewünschte Lautstärke ein.

Quelle: Sie können den **TV** oder **USB**-Inhalt einstellen, der beim automatischen Einschalten des Fernsehers wiedergegeben wird. (**USB** kann nur dann ausgewählt werden, wenn ein USB-Gerät an den Fernseher angeschlossen ist)

TV-Empfang (wenn **Quelle** auf **TV** eingestellt ist) : Wählen Sie **ATV** oder **DTV**.



Kanal (wenn **Quelle** auf **TV** eingestellt ist) : Wählen Sie den gewünschten Kanal.

Inhalt (wenn **Quelle** auf **USB** eingestellt ist) : Wählen Sie auf dem USB-Gerät einen Ordner mit Musik- oder Fotodateien, die beim automatischen Anschalten des Fernsehgeräts angezeigt werden.

HINWEIS

- Die Timerfunktion arbeitet nicht fehlerfrei, wenn es auf dem USB-Gerät keine Musikdatei gibt oder der Ordner mit der Musikdatei nicht markiert ist.
- Wenn auf dem USB-Gerät nur eine Fotodatei gespeichert ist, wird keine Diashow gestartet.
- Wenn der Ordnername zu lang ist, kann der Ordner nicht ausgewählt werden.
- Jedem USB-Gerät, das Sie verwenden, wird ein eigener Ordner zugewiesen. Wenn Sie mehr als eine SUB-Gerät den selben Typs verwenden, vergewissern Sie sich, dass die den einzelnen USB-Geräten zugewiesenen Ordner unterschiedliche Namen tragen.

Wiederh.: Wählen Sie **Einmal**, **Täglich**, **Mo - Fr**, **Mo - Sa**, **Sa - So** oder **Manuell**. Wenn Sie **Manuell** wählen, können Sie den Tag einstellen, an dem der Timer aktiviert werden soll.

 Das Symbol  zeigt an, dass der Tag gewählt ist.

 Automatische Ausschaltung (nur dann verfügbar, wenn das Fernsehgerät von Timer eingeschaltet wurde): Um eine eventuelle Überhitzung zu verhindern, wird das Fernsehgerät nach 3 Stunden im Leerlauf automatisch ausgeschaltet.

Sperren von Programmen

Sicherheit

 Der Eingabefenster für die PIN wird angezeigt, ehe das Einstellungsfenster geöffnet wird.

 Geben Sie die vierstellige Standard-PIN ein: "0-0-0-0". Ändern Sie die PIN mit der Option **PIN ändern**.

■ **Kindersicherung (Aus / Ein):** Sie können Kanäle im **Kanal-Manager** sperren, damit unberechtigte Benutzer, z. B. Kinder, für sie nicht geeignete Sendungen sehen.

 Nur verfügbar, wenn die **Eingang** squelle auf **TV** eingestellt ist.

■ **Sicherungsstufe** (je nach Land): Mit einem benutzerdefinierten 4-stelligen PIN-Code verhindern Sie, dass unbefugte Benutzer (z. B. Kinder), ungeeignete Sendungen sehen. Wenn der ausgewählte Kanal gesperrt ist, wird das Symbol  angezeigt.

Alle zulassen: Hiermit können Sie alle Altersbeschränkungen aufheben (in Frankreich nicht möglich).

 Wenn die Funktion **Sicherungsstufe** auf **18** eingestellt ist, wird das Eingabefenster für die PIN geöffnet, ehe Sie zu dem Kanal wechseln (nur Frankreich).

 Sie können Fernsehprogramme sperren, indem Sie die **Sicherungsstufe** auf **I** (Kinder), **T** (Öffentlich), **SC** (keine Einstufung) und **X** (Erwachsene) einstellen. Wenn die Funktion **Sicherungsstufe** auf **X** eingestellt ist, wird das Eingabefenster für die PIN immer geöffnet, ehe Sie zu dem Kanal wechseln (nur Spanien).

■ **PIN ändern:** Sie können Ihre zum Einrichten des Fernsehgeräts benötigte persönliche Kennnummer ändern.

 Wenn Sie den PIN-Code vergessen haben, drücken Sie die Fernbedienungstasten in der angegebenen Reihenfolge, um die PIN auf "0-0-0-0" zurückzusetzen: **POWER** (Aus) → **MUTE** → **8** → **2** → **4** → **POWER** (Ein).

Weitere Funktionen

Sprache

■ **Menüsprache:** Einstellen der Menüsprache

■ **Teletextsprache:** Einstellen der gewünschten Teletextsprache.

 Englisch ist der Standardwert in Fällen, wo die ausgewählte Sprache für die Sendung nicht verfügbar ist.

■ **Voreinstellung (Primäre Wiedergabesprache / Sekundäre Wiedergabesprache / Primäre Untertitelsprache / Sekundäre Untertitelsprache):** Wählen Sie eine Sprache aus, die als Standardsprache verwendet wird, wenn Sie einen Kanal auswählen.

Untertitel

Mit diesem Menü legen Sie den **Untertitel** modus fest.

■ **Untertitel (Aus / Ein):** Untertitel aktivieren oder deaktivieren.

■ **Modus (Normal / Hörgeschädigt):** Hiermit können Sie den Modus der Untertitelfunktion einstellen.

■ **Untertitelsprache:** Hiermit können Sie die Untertitelsprache festlegen.

 Wenn das Programm, das Sie gerade sehen, die Funktion **Hörgeschädigt** nicht unterstützt, wird selbst bei der Einstellung **Normal** automatisch die Einstellung **Hörgeschädigt** aktiviert.

 Englisch ist der Standardwert in Fällen, wo die ausgewählte Sprache für die Sendung nicht verfügbar ist.



Digitaltext (Deaktivieren / Aktivieren)

(Nur Großbritannien)

Wenn das Programm mit Digitaltext gesendet wird, ist diese Funktion aktiviert.

Allgemein

■ **Spielmodus (Aus / Ein):** Wenn Sie eine Spielkonsole wie PlayStation™ oder Xbox™ anschließen, können Sie durch Auswählen des Spielmodus ein realitätsnaheres Spielerlebnis genießen.

Grundfunktionen

HINWEIS

- Vorsichtsmaßnahmen und Einschränkungen im Spielmodus
 - Wenn Sie die Spielekonsole wieder vom Gerät trennen und ein anderes externes Gerät anschließen möchten, **Aus** Sie den **Spielmodus** mit Hilfe des Einrichtmenüs.
 - Wenn Sie im **Spielmodus** das TV-Menü anzeigen, zittert das Bild leicht.
 - **Spielmodus** ist nicht verfügbar, wenn die Signalquelle auf TV oder PC eingestellt ist.
 - Nach dem Anschließen der Spielekonsole aktivieren **Ein** Sie den **Spielmodus**, um schlechte Bildqualität zu verhindern.
 - Bei aktiviertem **Ein Spielmodus**: Der **Bildmodus** ist eingestellt auf **Standard** und der **Tonmodus** auf **Film**.
 - Wenn Sie den Equalizer einstellen und dann zurücksetzen, werden wieder die Standardwerte des Equalizers eingestellt.
- **Menütransparenz (Hell / Dunkel)**: Stellen Sie die Transparenz des OSD-Menüs ein.
 - **Melodie (Aus / Gering / Mittel / Hoch)**: Verwenden Sie diese Funktion, wenn Sie möchten, dass beim Ein- oder Ausschalten des Fernsehgeräts eine Melodie abgespielt wird.

Bild-im-Bild (PIP)







PIP

Sie können gleichzeitig das Fernsehbild und das Bild von einer externen Signalquelle anzeigen. **PIP** (Bild-im-Bild) funktioniert nicht für zwei gleiche Signalquellen.

HINWEIS

- Informationen zum Ton bei der PIP-Funktion erhalten Sie bei den Anweisungen zu **Ton wählen**.
- Wenn Sie das Fernsehgerät im PIP-Modus ausschalten und wieder einschalten, wird das PIP-Fenster nicht mehr angezeigt.
- Möglicherweise wirkt das Bild im PIP-Fenster leicht unnatürlich, wenn Sie den Hauptbildschirm zum Anzeigen von Spielen oder für Karaoke verwenden.
- PIP-Einstellungen

Hauptbild	Nebenbild
Component, HDMI1/DVI, HDMI2, HDMI3, PC	TV

- **PIP (Aus / Ein)**: Aktivieren oder deaktivieren Sie die PIP-Funktion.
- **Kanal**: Hiermit wählen Sie den Kanal für das Teilbild.
- **Größe** ( / ): Wählen Sie eine Größe für das PIP-Bild.
- **Position** ( /  /  / ): Wählen Sie eine Position für das PIP-Bild.
- **Ton wählen (Erster Tuner / Zweiter Tuner)**: Sie können die gewünschte Tonquelle (**Erster Tuner** / **Zweiter Tuner**) für den PIP-Modus auswählen.

Common Interface

- **CI-Menü**: Hiermit kann der Benutzer seine Auswahl in dem vom CAM-Modul bereitgestellten Menü treffen. Wählen Sie das CI-Menü ausgehend vom Menü "PC Card" (PC-Karte).
- **Anwendungsinformationen**: Anzeigen von Informationen zu dem in den CI Steckplatz eingesetzten CAM und zur "CI" oder "CI+"-Karte, die in das CAM eingesetzt wurde. Sie können das CAM-Modul unabhängig davon anschließen, ob das Fernsehgerät angeschaltet ist oder nicht.
 1. Sie können das CI-CAM-Modul bei Ihrem nächsten Händler oder durch telefonische Bestellung erwerben.
 2. Schieben Sie die "CI" oder "CI+"-Karte in Richtung des Pfeils in das CAM-Modul ein, bis sie fest sitzt.
 3. Setzen Sie das CAM mit der "CI" oder "CI+"-Karte in Richtung des Pfeils so in den Common Interface-Steckplatz ein, dass es parallel zum Steckplatz ausgerichtet ist.
 4. Kontrollieren Sie, ob Sie ein Bild sehen oder ein gestörtes Signal.

Unterstützungsmenü

Eigendiagnose

- **Bildtest (Ja / Nein)**: Dient zur Analyse von Bildproblemen.
- **Audiotest (Ja / Nein)**: Verwenden Sie die integrierte Melodie, um Tonprobleme zu ermitteln.
 -  Wenn die Fernhohrsprecher keinen Ton ausgeben, müssen Sie vor dem Audiotest sicherstellen, dass **Lautsprecher auswählen** im **Ton** menü auf **TV-Lautsprecher** eingestellt ist.
 -  Die Melodie ist im Test auch dann zu hören, wenn **Lautsprecher auswählen** auf **Ext. Lautsprecher** eingestellt ist, oder wenn der Ton mit der Taste **MUTE** stumm geschaltet wurde.
- **Signalinformation**: (Nur digitale Kanäle nur) Die Empfangsqualität des HDTV-Kanals ist entweder perfekt, oder die Kanäle sind nicht verfügbar. Stellen Sie Ihre Antenne so ein, dass die Signalstärke zunimmt.
- **Fehlerbehebung**: Wenn das Fernsehgerät scheinbar ein Problem hat, schlagen Sie zuerst bei diesen Beschreibungen nach.
 -  Wenn keiner dieser Tipps zur Fehlerbehebung hilft, wenden Sie sich an das Samsung-Kundendienstzentrum.

Software-Update

Das **Software-Update** übe das Fernsehsignal durchgeführt werden, oder durch Herunterladen der neuesten Firmware von samsung.com auf ein USB-Speichergerät.

Aktuelle Version gibt die Version der Software an, die bereits im Fernsehgerät installiert ist.

 Die Software wird angegeben als "Jahr/Monat/Tag_Version".

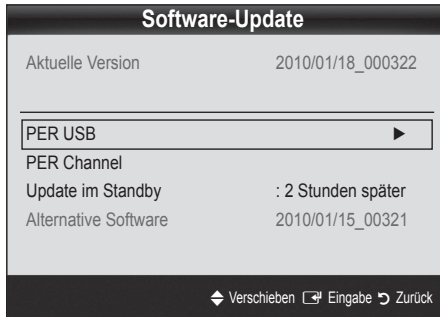

Installieren der aktuellsten Version

- **PER USB:** Legen Sie ein USB-Laufwerk mit dem gespeicherten Firmwareupgrade von samsung.com in das Fernsehgerät ein. Achten Sie beim Einspielen des Updates darauf, die Stromversorgung nicht zu unterbrechen und das USB-Laufwerk nicht zu entfernen, bis das Update abgeschlossen ist. Das Fernsehgerät wird automatisch ab- und wieder angeschaltet, wenn das Firmwareupdate abgeschlossen ist. Nachdem die Software aktualisiert wurde, sind die Video- und Audioeinstellungen wieder auf die Standardwerte zurückgesetzt. Wir empfehlen, Ihre Einstellungen aufzuschreiben, damit Sie sie nach dem Update einfach wieder einstellen können.



- **PER Channel:** Aktualisierung der Software über das Sendesignal.

 Wenn Sie diese Funktion während des Übertragungszeitraums für Software wählen, sucht die Funktion automatisch nach neuer Software und lädt sie herunter.

 Die zum Herunterladen der Software erforderliche Zeit hängt vom Signalstatus ab.

- **Update im Standby :** Zur gewählten Zeit erfolgt das manuelle Update automatisch. Da intern die Stromversorgung für das Gerät eingeschaltet ist, kann der Plasmabildschirm leicht beleuchtet sein. Dieser Zustand kann etwas mehr als eine Stunde andauern, bis die Softwareaktualisierung abgeschlossen ist.

- **Alternative Software (Sicherung):** Wenn es ein Problem mit der neuen Firmware gibt, durch das der Betrieb beeinflusst wird, können Sie die neue Software durch die vorherige Version ersetzen.

 Wenn die Software geändert wurde, wird die vorhandene Software angezeigt.

HD-Anschlussplan

Beachten Sie diese Informationen, wenn Sie externe Geräte an den Fernseher anschließen.

Samsung kontaktieren

Zeigen Sie diese Informationen an, wenn Ihr Fernseher nicht ordnungsgemäß arbeitet oder wenn Sie die Software aktualisieren möchten. Sie können Informationen zu unseren Callcentern und zum Herunterladen von Produkten und Software finden.

Erweiterte Funktionen

Anschließen an einen PC

Mit Hilfe eines HDMI/DVI-Kabels oder eines D-Sub-Kabels

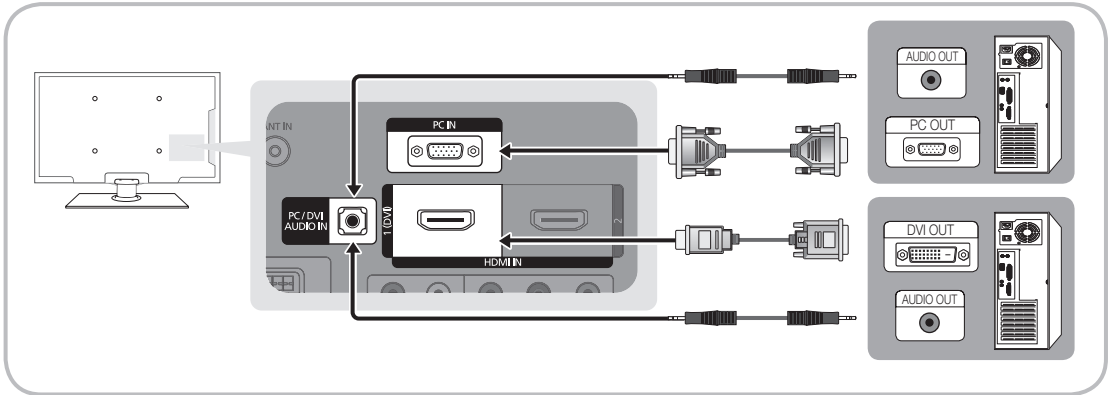

Anzeigemodi (D-Sub- und HDMI/DVI-Eingang)

Optimale Auflösung

- PS42C450: 1024 x 768 bei 60Hz
- PS50C450: 1360 x 768 bei 60Hz

Modus	Auflösung	Horizontalfrequenz (kHz)	Vertikalfrequenz (Hz)	Pixeltakt (MHz)	Synchronisationspolarität (H/V)	PS42C450	PS50C450
IBM	640 x 350	31,469	70,086	25,175	+/-	✓	✓
	720 x 400	31,469	70,087	28,322	-/+	✓	✓
MAC	640 x 480	35,000	66,667	30,240	-/-	✓	✓
	832 x 624	49,726	74,551	57,284	-/-	✓	✓
VESA CVT	720 x 576	35,910	59,950	32,750	-/+	✓	✓
	1280 x 720	56,456	74,777	95,750	-/+	✓	✓
VESA DMT	640 x 480	31,469	59,940	25,175	-/-	✓	✓
	640 x 480	37,500	75,000	31,500	-/-	✓	✓
	640 x 480	37,861	72,809	31,500	-/-	✓	✓
	800 x 600	37,879	60,317	40,000	+/+	✓	✓
	800 x 600	46,875	75,000	49,500	+/+	✓	✓
	800 x 600	48,077	72,188	50,000	+/+	✓	✓
	1024 x 768	48,363	60,004	65,000	-/-	✓	✓
	1024 x 768	56,476	70,069	75,000	-/-	✓	✓
	1024 x 768	60,023	75,029	78,750	+/+	✓	✓
	1280 x 720	45,000	60,000	74,250	+/+	✓	✓
1360 x 768	47,712	60,015	85,500	+/+	✓	✓	
VESA GTF	1280 x 720	52,500	70,000	89,040	-/+		✓

HINWEIS

- Bei einem Anschluss über HDMI/DVI-Kabel müssen Sie den HDMI IN 1(DVI)-Anschluss verwenden.
- Das Zeilensprungverfahren wird nicht unterstützt.
- Das Fernsehgerät funktioniert möglicherweise nicht ordnungsgemäß, wenn kein Standardmodus ausgewählt wird.
- Separate- und Composite-Modus werden unterstützt. SOG (Sync On Green) wird nicht unterstützt.

Media Play

MEDIA.P



Mit dieser Funktion können Sie auf einem USB-Speichermedium (MSC) gespeicherte Foto-, Musik und/oder Filmdateien anzeigen bzw. wiedergeben.



Anschließen eines USB-Geräts

1. Schalten Sie den Fernseher ein.
2. Schließen Sie ein USB-Gerät mit Foto-, Musik und/oder Filmdateien an die USB-Buchse seitlich am Fernsehgerät an.
3. Wenn ein USB-Gerät an den Fernseher angeschlossen ist, wird ein Fenster geöffnet. Nun können Sie **Media Play** wählen.

Seitenverkleidung des Fernsehgeräts

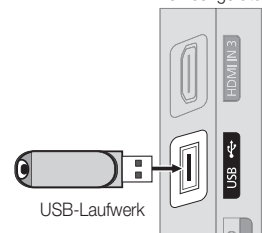

☞ Möglicherweise treten bei lizenzfreien Multimediadateien weniger Probleme auf.

☞ Das sollten Sie vor dem Einsatz von **Media Play (USB)** unbedingt wissen

- MTP (Media Transfer Protocol) wird nicht unterstützt.
- Als Dateisystem wird ausschließlich FAT16, FAT32 und NTFS unterstützt.
- Einige Typen von USB-Digitalkameras und -Audiogeräten sind eventuell nicht mit diesem Fernseher kompatibel.
- Media Play unterstützt ausschließlich USB-Massenspeichergeräte vom Typ MSC (Mass Storage Class). MSC-Geräte sind Massenspeicher zur Übertragung von Daten. Beispiele für MSC sind Thumb-Laufwerke und Flash Card-Lesegeräte sowie USB HDD (USB-HUB wird nicht unterstützt). Die Geräte müssen direkt mit dem USB-Anschluss des Fernsehers verbunden werden.
- Ehe Sie Ihr Gerät an das Fernsehgerät anschließen, sichern Sie Ihre Dateien, um eventuellem Datenverlust vorzubeugen. SAMSUNG haftet nicht für Verlust und Beschädigung von Daten.
- Schließen Sie eine USB-Festplatte an den dafür reservierten USB-Anschluss an.
- Trennen Sie das USB-Gerät nicht, solange Daten geladen werden.
- Je höher die Auflösung des Bilds, desto länger dauert es, um es auf dem Bildschirm anzuzeigen.
- Die maximal unterstützte JPEG-Auflösung beträgt 15360x8640 Pixel.
- Bei nicht unterstützten oder beschädigten Dateien wird die Meldung "Dateiformat wird nicht unterstützt" angezeigt.
- Wenn der Sortierschlüssel auf Basisansicht eingestellt ist, können bis zu 1000 Dateien in einem Ordner angezeigt werden.
- MP3-Dateien mit DRM, die von einer nicht-lizenzfreien Site heruntergeladen worden sind, können nicht abgespielt werden. Digital Rights Management (DRM) ist eine Technologie, die das Erstellen von Inhalten und die Distribution und das Management der Inhalte integriert und umfassend unterstützt. Dies beinhaltet den Schutz der Rechte und der Interessen der Content-Provider, die Verhütung von unerlaubtem Kopieren der Inhalte sowie das Management von Abrechnung und Bezahlung.
- Wenn mehr als 2 PTP Geräte angeschlossen sind, können Sie nur jeweils eines verwenden.
- Wenn mehr als zwei MSC-Geräte angeschlossen sind, werden einige davon möglicherweise nicht anerkannt. Ein USB-Gerät, das hohe elektrische Leistung (mehr als 500 mA oder 5 V) abfordert, wird möglicherweise nicht unterstützt.

Erweiterte Funktionen

- Wenn eine Überstrom-Warnung angezeigt wird, während Sie ein USB-Gerät anschließen oder verwenden, wird das Gerät möglicherweise nicht erkannt oder weist eine Störung auf.
- Wenn während der in **Autom. Schutzzeit** eingestellten Zeit kein Fernsehsignal ansteht, wird der Bildschirmschoner aktiviert.
- Der Stromsparmodus mancher externer Festplattenlaufwerke kann automatisch ausgelöst werden, wenn sie an das Fernsehgerät angeschlossen sind.
- Bei Verwendung eines USB-Verlängerungskabels wird das USB-Gerät möglicherweise nicht erkannt, oder die auf dem Gerät gespeicherten Dateien können nicht gelesen werden.
- Wenn das an das Fernsehgerät angeschlossene USB-Gerät nicht erkannt wird, die Liste der Dateien auf dem Gerät beschädigt aussieht oder eine Datei in der Liste nicht abgespielt wird, schließen Sie das USB-Gerät an den PC an, formatieren Sie das Gerät und überprüfen Sie die Verbindung.
- Wenn eine mit dem PC gelöschte Datei unter Media Play weiterhin gefunden wird, verwenden Sie die Funktion "Papierkorb leeren" des PCs, um die Datei dauerhaft zu löschen.

Bildschirmanzeige

Navigieren Sie mit den Pfeiltasten (Auf/Ab/Rechts/Links) zu der gewünschten Datei und drücken Sie dann die **ENTER**  oder die Taste  (Wiedergabe). Die Datei wird wiedergegeben.

 Unterstützt **Geräte anzeigen** und **Start** auf der Startseite von **Media Play**.

Information: Hier können Sie den Namen der gewählten Datei sowie die Anzahl der Dateien und Seiten überprüfen.

Abschnitt mit der Sortierliste: Anzeige der Sortierreihenfolge:

 Die Sortierreihenfolge unterscheidet sich je nach Inhalt.

Abschnitt mit der Dateiliste: Sie können die nach den verschiedenen Kategorien sortierten Dateien und Gruppen bestätigen.

Bedienung



-  **Rot (Gerät wechseln)**: Dient zur Auswahl eines angeschlossenen Geräts.
-  **Grün (Voreinstellung)**: Festlegen der Voreinstellungen für Dateien (in der Basisansicht nicht unterstützt)
-  **Gelb (Auswählen)**: Auswählen mehrere Dateien aus der Dateiliste. Die ausgewählten Dateien werden mit einem Symbol gekennzeichnet.
-  **Blau (Sortieren)**: Auswählen der Sortierliste.
-  **Extras**: Anzeigen des Optionsmenüs.

 Mit Hilfe der Tasten  (Rücklauf) oder  (Vorlauf) können Sie in der Dateiliste zur vorigen oder nächsten Seite wechseln.



Videos

Wiedergabe von Videos

1. Wählen Sie durch Drücken der Tasten ◀ oder ▶ die Option **Videos**, und drücken Sie dann im **Media Play**-Menü auf die ENTER .
2. Wählen Sie die gewünschte Datei mit den Tasten ◀/▶/▲/▼ aus der Dateiliste aus.
3. Drücken Sie auf die ENTER  oder die  (Wiedergabetaste).
 - Die ausgewählte Datei wird zusammen mit der Abspieldauer oben angezeigt.
 - Wenn die Zeitinformationen für das Video nicht vorhanden sind, werden Wiedergabezeit und Fortschrittsbalken nicht angezeigt.
 - Während der Wiedergabe des Videos können Sie mit den Tasten ◀ und ▶ suchen.

 In diesem Modus können Sie zwar die Filme aus einem Spiel wiedergeben, nicht aber das eigentliche Spiel spielen.

- Unterstützte Formate für Untertitel

Name	Dateinamenserweiterung	Format
MPEG-4 Text mit Zeitverlauf	.txt	XML
SAMI	.smi	HTML
SubRip	.srt	Stringbasiert
SubViewer	.sub	Stringbasiert
Micro DVD	.sub oder .txt	Stringbasiert

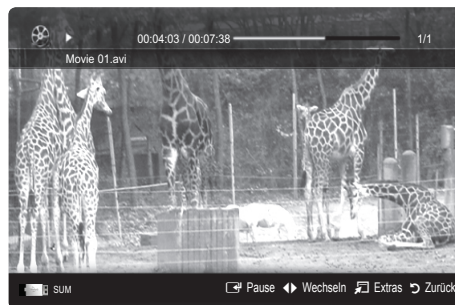

- Unterstützte Videoformate

Dateinamenserweiterung	Container	Video-Codec	Auflösung	Framerate (f/s)	Bitrate (Mbit/s)	Audio-Codec
*.avi *.mkv	AVI MKV	Divx 3.11/4.x/5.1/6.0	1920x1080	6 ~ 30	8	MP3 / AC3 / LPCM / ADPCM / DTS Core
		XviD	1920x1080	6 ~ 30	8	
		H.264 BP/MP/HP	1920x1080	6 ~ 30	25	
		MPEG4 SP / ASP	1920x1080	6 ~ 30	8	
*.asf	ASF	Divx 3.11/4.x/5.1/6.0	1920x1080	6 ~ 30	8	MP3 / AC3 / LPCM / ADPCM / WMA
		XviD	1920x1080	6 ~ 30	8	
		H.264 BP/MP/HP	1920x1080	6 ~ 30	25	
		MPEG4 SP / ASP	1920x1080	6 ~ 30	8	
*.wmv	ASF	Window Media Video V. 9	1920x1080	6 ~ 30	25	WMA
*.mp4	MP4	H.264 BP/MP/HP	1920x1080	6 ~ 30	25	MP3 / ADPCM / AAC
		MPEG4 SP / ASP	1920x1080	6 ~ 30	8	
		XVID	1920x1080	6 ~ 30	8	
*.3gp	3GPP	H.264 BP/MP/HP	1920x1080	6 ~ 30	25	ADPCM / AAC / HE-AAC
		MPEG4 SP / ASP	1920x1080	6 ~ 30	8	
*.vro *.vob	VRO VOB	MPEG1	1920x1080	24 / 25 / 30	30	AC3 / MPEG / LPCM
		MPEG2	1920x1080	24 / 25 / 30	30	
*.mpg *.mpeg	PS	MPEG1	1920x1080	24 / 25 / 30	30	AC3 / MPEG / LPCM / AAC
		MPEG2	1920x1080	24 / 25 / 30	30	
		H.264	1920x1080	6 ~ 30	25	
*.ts *.tp *.trp	TS	MPEG2	1920x1080	24 / 25 / 30	30	AC3 / AAC / MP3 / DD+ / HE-AAC
		H.264	1920x1080	6 ~ 30	25	
		VC1	1920x1080	6 ~ 30	25	

Erweiterte Funktionen

Weitere Einschränkungen

HINWEIS

- Wenn es Probleme mit dem Inhalt eines Codecs gibt, wird der Codec nicht unterstützt.
- Wenn die Informationen für einen Container falsch sind und die Datei einen Fehler aufweist, wird der Container nicht korrekt abgespielt.
- Ton oder Bild stehen möglicherweise nicht zur Verfügung, wenn der Inhalt ein Standardbitrate/Framerate aufweist, die über dem in der obigen Tabelle aufgeführten Wert der kompatiblen Framerate (Frames/Sekunde) liegt.
- Wenn die Indextabelle einen Fehler aufweist, wird die Suchfunktion (Sprungfunktion) nicht unterstützt.

Videodecoder	Audiodecoder
<ul style="list-style-type: none">• Unterstützt max. H.264, Level 4.1• H.264 FMO / ASO / RS, VC1 SP / MP / AP L4 and AVCHD werden nicht unterstützt.• GMC wird nicht unterstützt.• H.263 wird nicht unterstützt.	<ul style="list-style-type: none">• Unterstützung bis WMA 7, 8, 9, STD• WMA 9 PRO unterstützt nicht mehr als 2 Kanäle bzw. Mehrkanalton oder verlustfreies Audio.• Die WMA-Sampling-Raten beträgt 22.050 Hz und Monobetrieb wird nicht unterstützt.

Filmwiedergabe fortsetzen (Wiedergabe fortsetzen)

Wenn Sie die Videowiedergabefunktion verlassen, kann die Wiedergabe später ab dem Punkt fortgesetzt werden, an dem Sie unterbrochen haben.

1. Wählen Sie die Filmdatei, dessen Wiedergabe Sie fortsetzen möchten. Drücken Sie dazu in der Datelliste auf ◀ oder ▶.
2. Drücken Sie auf ▶ (Wiedergabetaste) / ENTER .
3. Wählen Sie mit der blauen Taste die Funktion für **Ununterbrochen abspielen** (Wiedergabe fortsetzen). Die Filmwiedergabe wird dort fortgesetzt, wo Sie sie angehalten hatten.



 Die blaue Taste ist verfügbar, wenn Sie die Wiedergabe fortsetzen.

 Wenn **Hilfe zu Schleifenbetrieb** im Menü **Einstell.** aktiviert wurde (**Ein**), wird eine Meldung angezeigt, wenn Sie die Wiedergabe einer Filmdatei fortsetzen.



Musik

Wiedergeben von Musik

1. Wählen Sie durch Drücken der Tasten ◀ oder ▶ die Option **Musik**, und drücken Sie dann im **Media Play**-Menü auf die ENTER .
2. Wählen Sie die gewünschte Datei mit den Tasten ◀/▶/▲/▼ aus der Datelliste aus.
3. Drücken Sie auf die ENTER  oder die ▶ (Wiedergabetaste).
 - Während der Wiedergabe des musik können Sie mit den Tasten ◀ und ▶ suchen.
 - Die Tasten ◀◀ (Rücklauf) und ▶▶ (Vorlauf) sind bei der Wiedergabe funktionslos.

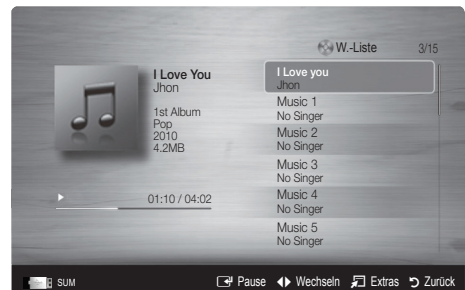

 Angezeigt werden nur Dateien mit der Dateinamenserweiterung MP3 oder PCM. Dateien mit anderer Dateinamenserweiterung werden nicht angezeigt, auch wenn sie auf dem gleichen USB-Gerät gespeichert sind.

 Wenn der Ton beim Abspielen von MP3-Dateien "schräg" klingt, stellen Sie im Menü **Ton** den **Equalizer** ein. (Bei übermodulierten MP3-Dateien kann es zu Tonproblemen kommen.)



Fotos

Anzeigen eines Fotos (oder einer Diashow)

1. Wählen Sie durch Drücken der Tasten ◀ oder ▶ die Option **Foto**, und drücken Sie dann im **Media Play**-Menü auf die ENTER .
2. Wählen Sie die gewünschte Datei mit den Tasten ◀/▶/▲/▼ aus der Dateiliste aus.
3. Drücken Sie auf die ENTER  oder die ▶ (Wiedergabetaste).
 - Drücken Sie auf der Fernbedienung die Taste ▶ (Wiedergabe) / ENTER , während die Fotoliste angezeigt wird, um die Diashow zu starten.
 - Alle Dateien in der Dateiliste werden für in der Diashow angezeigt.
 - Die Bilder werden nacheinander, beginnend mit der aktuell angezeigten Datei angezeigt.



-  Musikdateien können während der Diashow automatisch abgespielt werden, wenn die **Hintergrundmusik** aktiviert **Ein** ist.
-  Der **HGM-Modus** kann erst geändert werden, wenn die Hintergrundmusik fertig geladen ist.

Wiedergabe mehrerer Dateien

Abspielen ausgewählter Video/Musik/Fotodateien

1. Drücken Sie die gelbe Taste in der Dateiliste, um die gewünschte Datei auszuwählen.
2. Wiederholen Sie den obigen Vorgang, um mehrere Dateien auszuwählen.

HINWEIS

- Links neben dem Namen der gewählten Datei wird das Symbol ✓ angezeigt.
- Drücken Sie die gelbe Taste noch einmal, um die Auswahl einer Datei zu stornieren.
- Um die Auswahl sämtlicher Dateien aufzuheben, drücken Sie die Taste **TOOLS** und wählen Sie **Alle abwählen**.

3. Drücken Sie die Taste **TOOLS** und wählen Sie **Ausgew. Inhalte wiederg.**.













Abspielen einer Video/Musik/Fotodateigruppe

1. Während eine Dateiliste angezeigt wird, navigieren Sie zu einer Datei aus der gewünschten Gruppe.
2. Drücken Sie die Taste **TOOLS** und wählen Sie **Gruppe abspielen**.

Media Play-Zusatzfunktionen

Sortieren der Dateiliste

Drücken Sie in der Dateiliste die blaue Taste, um die Dateien zu sortieren.

Kategorie	Vorgang	Videos	Musik	Fotos
 Basisansicht	Anzeige des gesamten Ordners. Sie können das Foto durch Auswählen des Ordners abspielen.	✓	✓	✓
 Titel	Sortieren der Filmtitel nach Symbol/Nummer/Anfangsbuchstabe/Spezial.	✓	✓	✓
 Voreinstellung	Sortiert die Kanäle und zeigt sie in der Reihenfolge der Voreinstellung an. Sie können die Dateivoreinstellung in der Dateiliste mit Hilfe der grünen Taste ändern.	✓	✓	✓
 Spätestes Dat.	Sortieren und Anzeigen der Filme absteigend nach dem Datum.	✓		✓
 Frühestes Dat.	Sortieren und Anzeigen der Filme aufsteigend nach dem Datum.	✓		✓
 Interpret	Sortieren der Musikdateien in alphabetischer Reihenfolge nach dem Namen des Interpreten.		✓	
 Album	Sortieren der Musikdateien in alphabetischer Reihenfolge nach dem Namen des Albums.		✓	
 Genre	Sortierung der Musikdateien nach dem Genre.		✓	
 Stimmung	Sortierung der Musikdateien nach der Stimmung. Sie können die Informationen zur Stimmung der Musik ändern.		✓	
 Monatlich	Sortieren und Anzeigen der Fotos nach dem Monat. Die Sortierung erfolgt nach Monaten (Januar bis Dezember) und ohne Beachtung des Jahres.			✓

Erweiterte Funktionen

Optionsmenü für die Video/Musik/Fotowiedergabe

Drücken Sie während der Wiedergabe die Taste **TOOLS**.

Kategorie	Vorgang	Videos	Musik	Fotos
Titel	Sie können die andere Datei direkt verschieben.	▼		
Modus wiederh.	Sie können Film- und Musikdateien wiederholt abspielen.	▼	▼	
Bildformat	Sie können Bildformat entsprechend Ihren Wünschen anpassen.	▼		
Bildeinstellungen	Sie können die Bildeinstellungen festlegen. (Seite 14, 15, 16)	▼		▼
Toneinstellungen	Sie können die Toneinstellungen festlegen. (Seite 17, 18)	▼	▼	▼
Untertitelaestellungen	Sie können das Video mit Untertiteln abspielen. Diese Funktion steht nur zur Verfügung, wenn die Untertitel denselben Dateiname wie die Videodatei haben.	▼		
Diashow anhalten / Diashow starten	Sie können eine Diashow starten und anhalten.			▼
Diashow-Geschw.	Sie können die Geschwindigkeit der Diashow während der Diashow auswählen.			▼
Diashow-Effekt	Sie können verschiedene Diashoweffekte einstellen.			▼
Hintergrundmusik	Sie können die Hintergrundmusik auswählen und einstellen, während Sie eine Diashow anzeigen.			▼
Zoom	Sie können Bilder im Vollbildmodus vergrößern.			▼
Drehen	Sie können Bilder im Vollbildmodus drehen.			▼
Hintergrundbild	Sie können die andere Datei zum Desktop von Media Play verschieben.			▼
Information	Sie können detaillierte Informationen zur abgespielten Datei anzeigen.	▼	▼	▼

Einstell.

Verwenden des Menüs Einstellungen

- **Hilfe zu Schleifenbetrieb (Wiedergabe fortsetzen) (Ein / Aus):** Hiermit öffnen Sie das Pop-up-Fenster mit Informationen zum Schleifenbetrieb.
- **DivX® VOD-Registrierungscode abrufen:** Hiermit zeigen Sie den Registrierungscode für den Fernseher an. Wenn Sie eine Verbindung zur DivX-Website herstellen, und den Registrierungscode für ein Privatkonto registrieren, können Sie VOD-Registrierungsdatei herunterladen. Wenn Sie die VOD-Registrierung mit Media Play abspielen, wird die Registrierung abgeschlossen.
 Weitere Informationen zu DivX® VOD finden Sie unter www.DivX.com.
- **DivX® VOD-Deaktivierungscode abrufen :** Wenn DivX® VOD nicht registriert ist, wird der Deaktivierungscode für die Registrierung angezeigt. Wenn Sie diese Funktion ausführen, wenn DivX® VOD registriert ist, wird die aktuelle DivX® VOD-Registrierung deaktiviert.
- **Information:** Hiermit zeigen Sie die Informationen zum angeschlossenen Gerät an.

Was ist Anynet+? 

Bei Anynet+ handelt es sich um eine Funktion, mit der Sie alle angeschlossenen Samsung-Geräte, die Anynet+ unterstützen, mit der Fernbedienung für Ihr Samsung-Fernsehgerät steuern können. Das Anynet+-System unterstützt nur Anynet+-fähige Samsung-Geräte. Wenn Sie wissen möchten, ob Ihr Samsung-Gerät diese Funktion unterstützt, suchen Sie das Anynet+-Logo auf Ihrem Gerät.

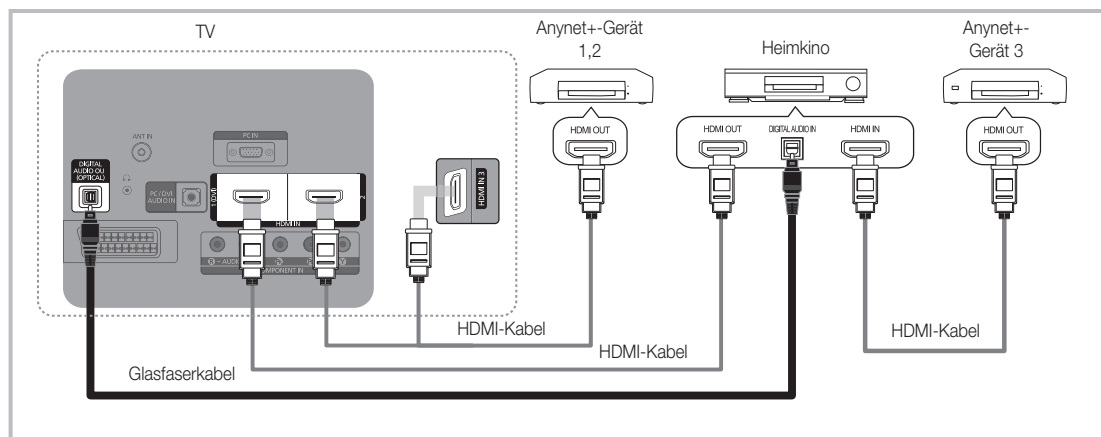
Anschluss an das Heimkinosystem

1. Verbinden Sie einen der Anschlüsse **HDMI IN (1(DVI), 2 or 3)** am Fernsehgerät mit dem **HDMI OUT**-Anschluss am entsprechenden Anynet+-Gerät. Verwenden Sie hierfür ein **HDMI-Kabel**.
2. Verbinden Sie den **HDMI IN**-Anschluss des Heimkinosystems mit dem **HDMI OUT**-Anschluss des entsprechenden Anynet+-Geräts. Verwenden Sie hierfür das **HDMI-Kabel**.

 **HINWEIS**

- Verbinden Sie **DIGITAL AUDIO OUT (OPTICAL)**-Anschluss am Fernsehgerät und den Digital Audio-Eingang des Heimkinosystems mit Hilfe des Glasfaserkabels.
- Bei obiger Vorgehensweise überträgt der optische Anschluss nur 2-Kanalaudio. Die Tonausgabe erfolgt also nur über den linken und rechten Frontlautsprecher sowie den Subwoofer des Heimkinosystems. Wenn Sie 5.1-Kanalton wünschen, müssen Sie den **DIGITAL AUDIO OUT (OPTICAL)**-Ausgang des DVD-Players oder des Satellitenreceivers (also Anynet+-Gerät 1 oder 2) direkt an einen Verstärker oder ein Heimkinosystem und nicht an das Fernsehgerät anschließen.
- Schließen Sie nur ein Heimkinosystem an.
- Sie können Anynet+-Geräte mithilfe eines HDMI-Kabels verbinden. Manche HDMI-Kabel unterstützen möglicherweise keine Anynet+-Funktionen.
- Anynet+ arbeitet, wenn das AV-Gerät, das Anynet+ unterstützt, im Standby-Modus oder angeschaltet ist.
- Anynet+ unterstützt maximal 12 AV-Geräte. Beachten Sie, dass Sie maximal 3 Geräte des gleichen Typs anschließen können.

Erweiterte Funktionen

Anynet+-Menü

Der Inhalt des Anynet+-Menüs hängt vom Typ und Status der an das Fernsehgerät angeschlossenen Anynet+-Geräte ab.

Anynet+-Menü	Beschreibung
Fernsehen	Wechsel vom Anynet+-Modus zum Fernsehmodus.
Geräteliste	Anzeige der Anynet+-Geräteliste.
(geräte_name) MENU	Hiermit öffnen Sie die Menüs der angeschlossenen Geräte. Wenn z. B. ein DVD-Recorder angeschlossen ist, wird das DVD-Menü des DVD-Recorders angezeigt.
(geräte_name). INFO	Zeigt das Wiedergabemenü des angeschlossenen Geräts an. Wenn z. B. ein DVD-Recorder angeschlossen ist, wird das Wiedergabemenü des DVD-Recorders angezeigt.
Aufnahme: (*Aufnahmegerät)	Sofortiges Starten einer Aufnahme mit dem Rekorder (Diese Funktion ist nur für Geräte mit Aufnahmefunktion verfügbar.)
Aufnahme anhalten: (*Aufnahmegerät)	Beenden der Aufnahme.
Empfänger	Die Tonausgabe erfolgt über den Receiver.

Bei Anschluss von mehr als einem Aufnahmegerät werden sie als (*Aufnahmegerät) angezeigt, bei Anschluss eines einzigen Aufnahmegeräts erfolgt die Anzeige als (*Geräte_Name).

Einrichten von Anynet+

■ Einstell.

Anynet+ (HDMI-CEC) (Aus / Ein): Damit Sie die Funktionen von Anynet+ nutzen können, muss **Anynet+ (HDMI-CEC)** aktiviert **Ein** sein.

 Wenn die Funktion "**Anynet+ (HDMI-CEC)**" deaktiviert wird, sind auch alle Vorgänge in Verbindung mit Anynet+ deaktiviert.

Autom. Ausschalten (Nein / Ja): Automatisches Abschalten von Anynet+-Geräten durch Abschalten des Fernsehgeräts.

 Damit Sie Anynet+ verwenden können, muss die Geräteauswahl der Fernbedienung auf TV eingestellt sein.

 Selbst wenn das externe Gerät noch aufnimmt, wird es möglicherweise abgeschaltet.

Wechseln zwischen Anynet+-Geräten

1. Nun werden die an das Fernsehgerät angeschlossenen Anynet+-Geräte aufgelistet.

 Wenn Sie das gewünschte Gerät nicht finden, drücken Sie die rote Taste, um die Liste zu aktualisieren.

2. Wählen Sie ein Gerät und drücken Sie die **ENTER** . Sie können zum ausgewählten Gerät wechseln.

 Nur wenn Sie **Anynet+ (HDMI-CEC)** im Menü **Anwendung** aktivieren **Ein**, wird die **Geräteliste** angezeigt.

• Das Umschalten zum ausgewählten Gerät kann bis zu 2 Minuten dauern. Sie können diesen Vorgang während des Umschaltens nicht abbrechen.

• Wenn Sie mit der Taste **SOURCE** eine externe Signalquelle eingestellt haben, können Sie die Anynet+-Funktion nicht verwenden. Achten Sie darauf, immer nur mit der **Geräteliste** zu einem Anynet+-Gerät zu wechseln.

Aufnahme

Sie können Fernsehprogramme mit einem Samsung-Recorder aufnehmen.

1. Wählen Sie **Aufnahme**.



 Mehr als zwei Aufnahmegeräte angeschlossen

- Wenn mehrere Aufnahmegeräte angeschlossen sind, werden diese in einer Liste angezeigt. Wählen Sie eine Gerät aus der **Geräteliste**.

 Wenn das Aufnahmegerät nicht angezeigt wird, wählen Sie **Geräteliste** und drücken Sie die rote Taste, um nach Geräten zu suchen.

2. Zum Beenden drücken Sie die Taste **EXIT**.

 Sie können das Signal der jeweiligen Quelle aufnehmen. Wählen Sie hierzu **Aufnahme**. (geräte_name).

 Durch Drücken von  (REC) wird die laufende Sendung aufgenommen. Wenn Sie Bilder aus einer anderen Signalquelle anzeigen, wird das Videosignal aus dieser Quelle aufgenommen.



 Überprüfen Sie vor der Aufnahme, ob der Antennenstecker ordnungsgemäß am Aufnahmegerät angeschlossen ist. Informationen zur richtigen Antennenverbindung mit dem Aufnahmegerät finden Sie im Benutzerhandbuch des Aufnahmegeräts.

Tonwiedergabe mit einem Receiver

Sie können die Tonwiedergabe über einen Receiver (d. h. Heimkinosystem) anstelle des **TV-Lautsprecher**s laufen lassen.

1. Wählen Sie **Empfänger** und aktivieren Sie ihn **Ein**.



2. Zum Beenden drücken Sie die Taste **EXIT**.

-  Wenn Ihr Receiver nur Audiosignale unterstützt, wird er in der Geräteliste möglicherweise nicht angezeigt.
-  Der Receiver kann eingesetzt werden, wenn Sie den optischen Eingang des Receivers mit dem optischen Ausgang des Fernsehgeräts **DIGITAL AUDIO OUT (OPTICAL)** verbunden haben.
-  Wenn der Receiver (d. h. Heimkinosystem) angeschaltet ist, können Sie den Ton so hören, wie er vom optischen Ausgang der Fernsehgeräts zur Verfügung gestellt wird. Wenn das Fernsehgerät ein (terrestrisches) DTV-Signal anzeigt, überträgt das Fernsehgerät 5.1-Kanalton an den Receiver. Wenn es sich bei der Signalquelle um eine digitale Komponente wie beispielsweise einen DVD-Player handelt, der über HDMI an das Fernsehgerät angeschlossen ist, kann der Receiver nur 2-Kanalton wiedergeben.

HINWEIS

- Sie können Anynet+-Geräte nur mit der TV-Fernbedienung nicht aber mit den Tasten am Fernsehgerät steuern.
- Die TV-Fernbedienung funktioniert unter bestimmten Umständen nicht. Wählen Sie in diesem Fall erneut das Anynet+-Gerät.
- Die Anynet+-Funktionen sind für Geräte anderer Hersteller nicht verfügbar.

Fehlerbehebung für Anynet+





Problem	Mögliche Lösung
Anynet+ funktioniert nicht.	<ul style="list-style-type: none"> • Prüfen Sie, ob es sich um ein Anynet+-Gerät handelt. Das Anynet+-System unterstützt nur Anynet+-fähige Geräte. • Schließen Sie nur einen Receiver (Heimkinosystem) an. • Prüfen Sie, ob das Netzkabel des Anynet+-Geräts richtig angeschlossen ist. • Prüfen Sie die Video/Audio/HDMI-Kabelverbindungen des Anynet+-Geräts. • Prüfen Sie, ob Anynet+ (HDMI-CEC) im Einstell. von Anynet+ aktiviert Ein ist. • Überprüfen Sie, ob die Fernbedienung im TV-Modus arbeitet. • Prüfen Sie, ob es sich um eine ausschließlich für Anynet+ geeignete Fernbedienung handelt. • Anynet+ funktioniert unter bestimmten Umständen nicht. (Kanalsuche, Bedienung von Media Play (USB) oder Plug & Play (Anfangseinstellung) usw.) • Stellen Sie nach dem Anschließen oder Entfernen des HDMI-Kabels sicher, dass die Geräte wieder gesucht werden, oder schalten Sie das TV-Gerät aus und wieder ein. • Überprüfen Sie, ob die Anynet+-Funktion des Anynet+-Geräts aktiviert ist.
Ich möchte Anynet+ starten.	<ul style="list-style-type: none"> • Prüfen Sie, ob das Anynet+-Gerät ordnungsgemäß an das Fernsehgerät angeschlossen ist, und kontrollieren Sie zudem, ob Anynet+ (HDMI-CEC) im Menü Einstellungen für Anynet+ aktiviert Ein ist. • Drücken Sie die TOOLS-Taste, um das Anynet+-Menü anzuzeigen und die gewünschte Menüoption auszuwählen.
Ich möchte Anynet+ beenden.	<ul style="list-style-type: none"> • Wählen Sie im Anynet+-Menü die Option Fernsehen. • Drücken Sie die Taste SOURCE auf der TV-Fernbedienung, und wählen Sie ein Gerät, bei dem es sich nicht um ein Anynet+-Gerät handelt. • Drücken Sie auf P  /  und PRE-CH, um in den Fernsehmodus zu wechseln. (Beachten Sie, dass die Kanaltaste nur funktioniert, wenn kein Anynet+-Gerät mit integriertem Tuner angeschlossen ist.)
Die Meldung "Verbinden mit Anynet+-Gerät" wird angezeigt.	<ul style="list-style-type: none"> • Sie können die Fernbedienung nicht verwenden, während Sie Anynet+ konfigurieren, oder in einen anderen Anzeigemodus wechseln. • Verwenden Sie die Fernbedienung, wenn das Konfigurieren von Anynet+ oder das Ändern des Anzeigemodus abgeschlossen ist.
Keine Wiedergabe mit dem Anynet+-Gerät.	<ul style="list-style-type: none"> • Die Wiedergabefunktion kann nicht verwendet werden, wenn der Plug & Play-Vorgang (Anfangseinstellung) läuft.
Das angeschlossene Gerät wird nicht angezeigt.	<ul style="list-style-type: none"> • Prüfen Sie, ob das Gerät die Anynet+-Funktionen unterstützt. • Vergewissern Sie sich, dass das HDMI-Kabel ordnungsgemäß angeschlossen wurde. • Prüfen Sie, ob Anynet+ (HDMI-CEC) im Einstell. von Anynet+ aktiviert Ein ist. • Suchen Sie nochmal nach Anynet+-Geräten • Sie können Anynet+-Geräte nur mit Hilfe eines HDMI-Kabels anschließen. Manche HDMI-Kabel unterstützen möglicherweise keine Anynet+-Funktionen. • Wenn es durch eine Störung (z. B. Trennen des HDMI-Kabels, des Netzkabels oder Stromausfall) zu einer Beendigung kommt, wiederholen Sie die Gerätesuche.
Das Fernsehprogramm kann nicht aufgezeichnet werden.	<ul style="list-style-type: none"> • Prüfen Sie, ob der Antennenstecker des Aufnahmegeräts ordnungsgemäß angeschlossen ist.
Die Ausgabe des Fernsehtons erfolgt über den Receiver.	<ul style="list-style-type: none"> • Schließen Sie das Glasfaserkabel an das Fernsehgerät und den Receiver an.

Weitere Informationen





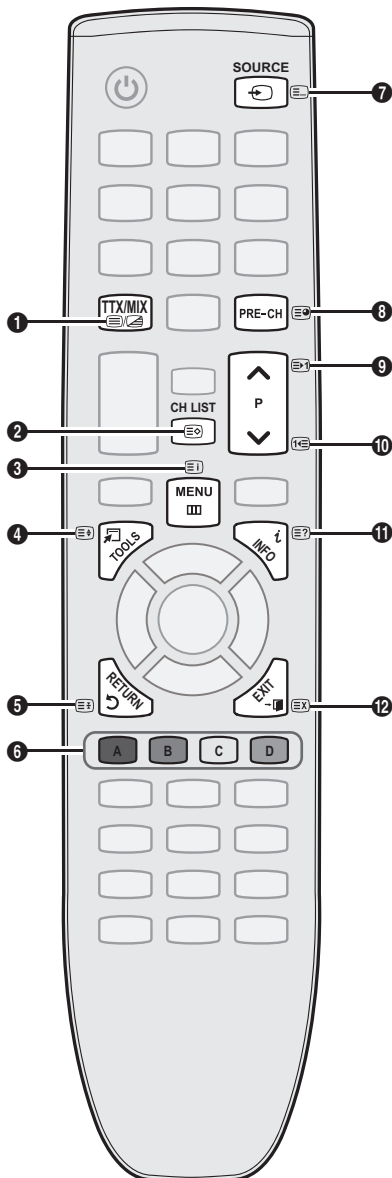

Videotext für Analogkanäle

Auf der Videotext-Indexseite finden Sie Verwendungshinweise zum Videotext. Für die korrekte Anzeige von Teletextinformationen muss der Senderempfang einwandfrei sein. Andernfalls können Informationen unvollständig sein oder einige Seiten nicht angezeigt werden.

 Sie können die Videotextseiten durch Drücken der Zifferntasten auf der Fernbedienung wechseln.

- 1  (Videotext an/mix): Aktivieren Sie den Videotextmodus, nachdem Sie einen Sender ausgewählt haben, der Videotext anbietet. Drücken Sie die Taste zweimal, um die Videotextinformationen gleichzeitig mit der aktuellen Sendung auf dem Bildschirm anzuzeigen.
- 2  (Speichern): Videotextseiten speichern.
- 3  (Index): Anzeigen der Videotext-Indexseite (Inhalt) während Sie Teletext verwenden.
- 4  (Größe): Anzeige von Videotext in doppelt großen Buchstaben in der oberen Hälfte des Bildschirms. Drücken Sie die Taste erneut, um den Text auch in der unteren Hälfte des Bildschirms groß anzuzeigen. Zum Ausblenden des Videotextes drücken Sie die Taste erneut.
- 5  (Halten): Halten einer angezeigten Seite, die mit weiteren, untergeordnete Seiten verknüpft ist, um das automatische Umblättern zu verhindern. Drücken Sie zum Fortfahren die Taste erneut.
- 6 Farbtasten (rot/grün/gelb/blau): Wenn der Sender das FASTEXT-System verwendet, sind die verschiedenen Themen auf den Videotextseiten farbig gekennzeichnet und können mit den Farbtasten auf der Fernbedienung angewählt werden. Drücken Sie die Farbtaste, die dem Thema entspricht, das Sie anzeigen möchten. Die Seite wird mit anderen farbig markierten Informationen angezeigt, die auf dieselbe Art ausgewählt werden können. Drücken Sie die entsprechende Farbtaste, um die vorherige oder nächste Seite anzuzeigen.



- 7  (Modus): Wählen Sie den Videotextmodus (LISTE/FLOF). Wenn Sie diese Taste im Modus LIST (Liste) drücken, wird in den Listenspeichermodus umgeschaltet. Im Listenspeichermodus können Sie mit der Taste  (Speichern) Videotextseiten in einer Liste speichern.
- 8  (Untergeordnete Seite): Anzeigen einer verfügbaren Unterseite.
- 9  (Nächste Seite anzeigen): Anzeigen der nächsten Videotextseite.
- 10  (Vorherige Seite anzeigen): Anzeigen der vorherigen Videotextseite.
- 11  (Anzeigen): Anzeigen von verborgenem Text (z. B. Antworten bei Quizsendungen). Drücken Sie die Taste erneut, um Videotext auszublenden.
- 12  (Abbrechen): Während der Suche nach einer Seite die laufende Fernsehsendung anzeigen.

Eine typische Videotextseite

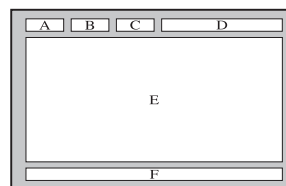

Sportergebnisse	Inhalt
A	Gewählte Seitennummer
B	Senderkennung
C	Aktuelle Seitenzahl oder Suchhinweise
D	Datum und Uhrzeit
E	Text
F	Statusinformationen FASTEXT-Informationen

Montieren der Montagehalterung

Wenn Sie das Fernsehgerät an einer Wand montieren, bringen Sie die Montagehalterung in der dargestellten Weise an.

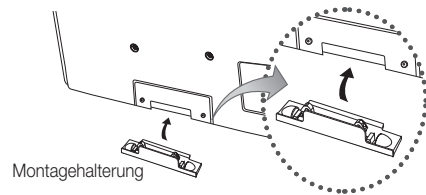

Anbringen der Wandhalterung

Mit der (separat erhältlichen) Wandhalterung können Sie das Fernsehgerät an einer Wand befestigen.

Detaillierte Informationen zum Montieren der Wandhalterung finden Sie in den Anweisungen, die im Lieferumfang der Wandhalterung enthalten sind. Lassen Sie sich beim Anbringen der Wandhalterung von einem Techniker helfen.

Samsung Electronics haftet nicht für Schäden an Gerät oder Personen, wenn die Montage vom Kunden selbst durchgeführt wird.

Spezifikation (VESA) der Wandhalterung

Die Wandhalterung wird nicht mitgeliefert, ist aber gesondert erhältlich.

Montieren Sie die Wandhalterung an einer soliden Wand, die senkrecht zum Boden steht. Bei Installation auf anderen Trägermaterialien wenden Sie sich bitte an Ihren Fachhändler. Bei Montage an einer Decke oder schrägen Wand kann es herunterfallen und zu Verletzungen kommen.

HINWEIS

- Die Standardabmessungen der Wandhalterung finden Sie in der nachfolgenden Tabelle.
- Beim Kauf unserer Wandhalterung erhalten Sie ein detailliertes Installationshandbuch sowie alle für die Montage erforderlichen Teile.
- Verwenden Sie keine Schrauben, die nicht der VESA-Standardspezifikation für Schrauben entsprechen.
- Verwenden Sie keine Schrauben, die länger sind als in der VESA-Standardspezifikation für Schrauben angegeben sind. Zu lange Schrauben können Schäden an den inneren Bauteilen des Fernsehgeräts verursachen.
- Bei Wandhalterungen, die nicht der VESA-Standardspezifikation für Schrauben entsprechen, hängt die Länge der Schrauben von der Spezifikation der Wandhalterung ab.
- Ziehen Sie die Schrauben nicht zu fest an, weil Sie so möglicherweise das Gerät beschädigen, oder es dadurch herunterfallen und Verletzungen verursachen könnte. Samsung haftet nicht bei derartigen Unfällen.
- Samsung haftet nicht für Geräteschäden oder Verletzungen, wenn eine Wandhalterung verwendet wird, die nicht dem VESA-Standard entspricht oder nicht spezifiziert ist, oder wenn der Verbraucher die Installationsanleitung für das Produkt nicht befolgt.
- Montieren Sie das Fernsehgerät nicht in einem Winkel von mehr als 15 Grad.

Produktfamilie	Zoll	VESA-Spezifikation (A * B)	Standardschraube	Menge
Plasmabildschirm	42~50	400 X 400	M8	4
	58~63	600 X 400		
	70~79	800 X 400		
	80~	1400 X 800		

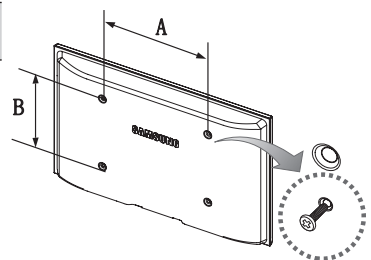

Lösen Sie die Schrauben des Lochkreises, ehe Sie die Wandhalterung an der Wand befestigen.



Installieren Sie die Wandhalterung nicht bei angeschaltetem Fernsehgerät. Sie könnten dabei einen Stromschlag erhalten und sich verletzen.

Befestigen des Fernsehgeräts an der Wand



Achtung: Das Fernsehgerät kann hinfallen, wenn Sie daran ziehen, es schieben oder darauf klettern. Stellen Sie insbesondere sicher, dass sich keine Kinder an das Gerät hängen oder es aus dem Gleichgewicht bringen. Andernfalls könnte das Gerät umkippen und schwere Verletzungen oder den Tod verursachen. Beachten Sie alle Anweisungen der beigefügten Sicherheitshinweise. Noch mehr Stabilität und Sicherheit erreichen Sie, wenn Sie den Kippschutz installieren. Gehen Sie hierzu folgendermaßen vor.

So verhindern Sie, dass das Fernsehgerät umkippt

1. Stecken Sie die Schrauben durch die Halterungen und befestigen Sie sie fest an der Wand. Vergewissern Sie sich, dass die Schrauben gut halten.

 Je nach Ausführung der Wand benötigen Sie zum Befestigen weiteres Material, wie z. B. einen Dübel.

 Da die benötigten Halterungen, Schrauben und das Band nicht zum Lieferumfang gehören, müssen Sie diese Teile gesondert erwerben.

2. Entfernen Sie die Schrauben in der Mitte auf der Rückseite des Fernsehgeräts. Setzen Sie diese Schrauben in die Halterungen ein und befestigen Sie die Schrauben dann wieder am Fernsehgerät.

 Die Schrauben werden möglicherweise nicht zusammen mit dem Gerät geliefert. Kaufen Sie in diesem Fall Schrauben entsprechend den folgenden Angaben.

3. Verbinden Sie die Halterungen an der Wand und die Halterung am Fernsehgerät mit einem festen Band miteinander und ziehen Sie das Band dann fest.

 **HINWEIS**

- Stellen Sie das Fernsehgerät in der Nähe der Wand auf, damit es nicht nach hinten kippen kann.
- Es ist noch sicherer, wenn die Halterungen an der Wand niedriger als die Halterungen am Fernsehgerät sind.
- Lösen Sie das Band, ehe Sie den Fernsehapparat bewegen.

4. Kontrollieren Sie, ob alle Anschlüsse weiterhin fest verbunden sind. Prüfen Sie regelmäßig die Verbindungen auf Zeichen von Ermüdung oder Versagen. Bei Zweifeln hinsichtlich der Sicherheit Ihrer Halterung wenden Sie sich an einen professionellen Installationsbetrieb.

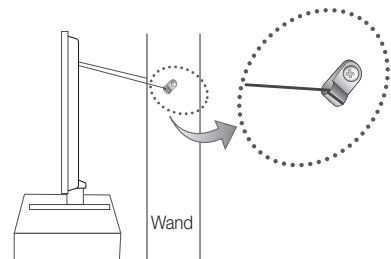
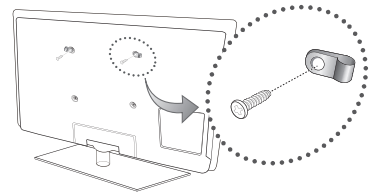

Fehlerbehebung

Bei Fragen zum Fernsehgerät schauen Sie zuerst in dieser Liste nach. Wenn keiner dieser Tipps zur Fehlerbehebung weiterhilft, öffnen Sie die Website „www.samsung.com“ und klicken Sie dort auf „Support“ oder wenden Sie sich an das in der Liste auf der letzten Seite angegebene Callcenter.

Problem	Lösungen und Erklärungen
Bildqualität	Führen Sie zu allererst den Bildtest durch, um zu bestätigen, dass Ihr Fernsehgerät das Testbild korrekt anzeigt. (Wechseln Sie zu MENU - Unterstützung - Eigendiagnose - Bildtest) (Seite 20). Wenn das Testbild richtig angezeigt wird, kann das schlechte Bild durch die Signalquelle oder das Signal verursacht sein.
Das Fernsehbild ist nicht so gut wie im Geschäft.	<ul style="list-style-type: none"> • Wenn Sie einen analogen Kabel-/Satellitenreceiver verwenden, ersetzen Sie diesen durch einen digitalen. Verwenden Sie HDMI- oder Komponentenkabel, um Bildqualität in HD (hohe Auflösung) zu ermöglichen. • Kabel-/Satellitenanschluss: Probieren Sie HD-Sender aus der Kanalliste. • Antennenanschluss : Probieren Sie HD-Sender, nachdem Sie die Autoprogrammierung durchgeführt haben. •  Viele HD-Kanäle senden aufbereitete SD-Inhalte (Standardauflösung). • Stellen Sie den Kabel-/Satellitenreceiver auf eine Bildauflösung von 1080i oder 720p ein. • Achten Sie darauf, dass Sie beim Fernsehen den Mindestabstand entsprechend der Größe des Fernsehers und der Auflösung des angezeigten Signals einhalten.
Das Bild ist verzerrt: Macroblock-Fehler, Smallblock-Fehler, Punkte, Pixelfehler	<ul style="list-style-type: none"> • Durch die Kompression der Videoinhalte kann es zu Bildverzerrungen kommen, insbesondere bei schnellen Bildern wie bei Sportsendungen und Actionfilmen. • Ein niedriger Signalpegel oder schlechte Qualität kann Bildverzerrungen verursachen. Das ist kein Problem des Fernsehgeräts.
Farbe ist falsch oder gefehlt.	<ul style="list-style-type: none"> • Wenn Sie einen Komponentenananschluss verwenden, vergewissern Sie sich, ob die Komponentenkabel mit den richtigen Anschlüssen verbunden sind. Falsche oder lose Kontakte können Farbprobleme verursachen oder dazu führen, dass auf dem Bildschirm gar kein Bild angezeigt wird.
Schlechte Farbwiedergabe oder Helligkeit.	<ul style="list-style-type: none"> • Stellen Sie die Bild-Optionen im Fernmenü ein. (wechseln Sie zum Bild-Modus / Farbe / Helligkeit / Schärfe) (Seite 14) • Stellen Sie im Fernmenü die Optionen für den Energiesparmod. ein. (Wechseln Sie zu MENU - Bild - Öko-Lösung - Energiesparmod.) (Seite 14) • Versuchen Sie, die Grundstellung für das Bild wieder herzustellen, damit die Standardbildeinstellungen verwendet werden. (Wechseln Sie zu MENU - Bild - Bild zurücksetzen) (Seite 16)
Gepunktete Linie am Bildschirmrand.	<ul style="list-style-type: none"> • Wenn die Bildgröße auf Bildschirmanp. eingestellt ist, ändern Sie dies in 16:9 (Seite 15) • Ändern Sie die Kabel-/Satellitenauföung.
Das Bild ist schwarzweiß.	<ul style="list-style-type: none"> • Wenn Sie einen AV-Composite-Eingang verwenden, schließen Sie das Videokabel (Gelb) an die grüne Buchse des Komponenteneingangs 1 am Fernsehgerät an.
Beim Kanalwechsel friert das Bild ein bzw. ist verzerrt, oder die Bildanzeige erfolgt verzögert.	<ul style="list-style-type: none"> • Bei Anschluss an einen Kabelreceiver versuchen Sie, den Kabelreceiver zurückzusetzen. Schließen Sie das Netzkabel wieder an und warten Sie, bis der Kabelreceiver neu startet. Dies kann bis zu 20 Minuten dauern. • Stellen Sie die Bildauflösung des Kabelreceivers auf 1080i oder 720p ein.
Tonqualität	Führen Sie zu allererst den Audiotest durch, um zu bestätigen, dass Ihr Fernsehgerät den Ton korrekt ausgibt. (Wechseln Sie zu MENU - Unterstützung - Eigendiagnose - Audiotest) (Seite 20). Wenn der Ton richtig ausgegeben wird, kann das Tonproblem möglicherweise durch die Signalquelle oder das Signal verursacht sein.
Kein Ton oder Ton zu leise bei maximaler Lautstärke.	<ul style="list-style-type: none"> • Überprüfen Sie die Lautstärke des externen Geräts, das an Ihren Fernseher angeschlossen ist.
Bild ist gut, aber kein Ton.	<ul style="list-style-type: none"> • Stellen Sie die Option Lautsprecher auswählen im Tonmenü auf TV-Lautsprecher ein (Seite 17). • Wenn Sie ein externes Gerät verwenden, vergewissern Sie sich, dass die Audiokabel an die richtigen Audioeingänge am Fernsehgerät angeschlossen sind. • Wenn Sie ein externes Gerät verwenden, überprüfen Sie die Einstellungen für die Tonausgabe des Geräts (z. B. müssen Sie die Toneinstellungen Ihres Kabelreceivers möglicherweise in HDMI ändern, wenn das Gerät über HDMI an Ihr Fernsehgerät angeschlossen ist). • Wenn Sie ein DVI/HDMI-Kabel verwenden, ist ein separates Audiokabel erforderlich. • Wenn Ihr Fernsehgerät über eine Kopfhörerbuchse verfügt, vergewissern Sie sich, dass nichts eingesteckt ist.
Die Lautsprecher geben ein unerwünschtes Geräusch von sich.	<ul style="list-style-type: none"> • Überprüfen Sie die Kabelverbindungen. Vergewissern Sie sich, dass kein Videokabel an einen Audioeingang angeschlossen ist. • Überprüfen Sie die Signalstärke des Antennen-/Kabelanschlusses. Ein schwaches Signal kann Tonverzerrungen verursachen.

Weitere Informationen

Problem	Lösungen und Erklärungen
Kein Bild, kein Video	
Der Fernseher kann nicht eingeschaltet werden.	<ul style="list-style-type: none"> Vergewissern Sie sich, dass das Netzkabel sicher mit der Wandsteckdose und dem Fernsehgerät verbunden ist. Vergewissern Sie sich, dass die Netzsteckdose Strom liefert. Drücken Sie die POWER-Taste am Fernsehgerät, um zu prüfen, ob die Fernbedienung richtig funktioniert. Wenn das Fernsehgerät angeht, lesen Sie den Abschnitt "Die Fernbedienung funktioniert nicht" weiter unten.
Das Fernsehgerät schaltet sich automatisch aus.	<ul style="list-style-type: none"> Stellen Sie im Menü Einstell. sicher, dass der Sleep-Timer deaktiviert Aus ist (Seite 18). Wenn das Fernsehgerät an Ihren PC angeschlossen ist, überprüfen Sie die Energiespareinstellungen Ihres PCs. Vergewissern Sie sich, dass das Netzkabel sicher mit der Wandsteckdose und dem Fernsehgerät verbunden ist. Wenn Sie über Kabel oder Antenne fernsehen, schaltet sich das Fernsehgerät nach 10 – 15 Minuten ohne Signal aus.
Kein Bild/Video.	<ul style="list-style-type: none"> Überprüfen Sie die Kabelverbindungen. Unterbrechen Sie kurzzeitig alle Kabelverbindungen zwischen dem Fernsehgerät und den externen Geräten. Stellen Sie den Videoausgang Ihres externen Geräts (Kabel-/Satellitenreceiver, DVD-/Blu-ray-Player) so ein, dass er zur Verbindung mit dem Fernsehgerät passt. Zum Beispiel: Wenn der HDMI-Ausgang des externen Geräts verwendet wird, schließen Sie es an den HDMI-Eingang Ihres Fernsehers an. Stellen Sie sicher, dass die angeschlossenen Geräte eingeschaltet sind. Vergewissern Sie sich, dass die richtige Signalquelle für den Fernseher eingestellt ist. Drücken Sie dazu die Taste SOURCE auf der Fernbedienung des Fernsehers.
HF-Anschluss (Terrestrisch/Kabel)	
Das Fernsehgerät empfängt nicht alle Kanäle.	<ul style="list-style-type: none"> Vergewissern Sie sich, dass das Antennenkabel korrekt angeschlossen ist. Probieren Sie es mit Plug & Play (Anfangseinstellung) um die verfügbaren Kanäle zur Kanalliste hinzuzufügen. Wechseln Sie zu MENU - Einstell. - Plug & Play (Anfangseinstellung) und warten Sie, bis alle verfügbaren Kanäle gespeichert sind (Seite 7). Prüfen Sie, ob die Antenne korrekt angeordnet ist.
Das Bild ist verzerrt: Macroblock-Fehler, Smallblock-Fehler, Punkte, Pixelfehler	<ul style="list-style-type: none"> Durch die Kompression der Videoinhalte kann es zu Bildverzerrungen kommen, insbesondere bei schnellen Bildern wie bei Sportsendungen und Actionfilmen. Ein schwaches Signal kann Bildverzerrungen verursachen. Das ist kein Problem des Fernsehgeräts.
PC-Verbindung	
Meldung "Nicht unterstützter Modus" wird angezeigt.	<ul style="list-style-type: none"> Stellen Sie die Ausgangsaufösung und Frequenz Ihres PCs so ein, dass sie zu den vom Fernsehgerät unterstützten Auflösungen passen (Seite 22).
Der PC wird immer in der Liste der Signalquellen angezeigt, auch wenn keiner angeschlossen ist.	<ul style="list-style-type: none"> Das ist normal. Der PC wird immer in der Liste der Signalquellen angezeigt, auch wenn keiner angeschlossen ist.
Bild ist gut, aber kein Ton.	<ul style="list-style-type: none"> Wenn Sie eine HDMI-Verbindung verwenden, prüfen Sie die Einstellungen des Audioausgangs für Ihren PC.
Sonstiges	
Das Bild wird nicht als Vollbild angezeigt.	<ul style="list-style-type: none"> Bei HD-Kanälen werden auf beiden Seiten schwarze Balken angezeigt, wenn Sie aufbereitete SD-Inhalte (4:3) wiedergeben. Bei Filmen mit einem anderen Seitenverhältnis als am Fernsehgerät eingestellt werden oben und unten schwarze Balken angezeigt. Stellen Sie die Bildgröße an Ihrem externen Gerät oder am Fernseher auf Vollbild ein.
Die Fernbedienung funktioniert nicht.	<ul style="list-style-type: none"> Ersetzen Sie die Batterien der Fernbedienung, und achten Sie dabei auf die richtige Polung (+/-). Reinigen Sie das Sendefeld der Fernbedienung. Zeigen Sie mit der Fernbedienung aus 1,5 bis 2 m Entfernung direkt auf das Fernsehgerät.
Der Plasmafernseher erzeugt ein brummendes Geräusch	<ul style="list-style-type: none"> Plasmafernseher erzeugen meistens einen leichten Brummtton. Dies ist normal. Das wird von den elektrischen Ladungen verursacht, mit denen die Bilder auf dem Fernsehschirm erzeugt werden. Wenn der Brummtton zu laut wird, haben Sie möglicherweise die Helligkeit des Fernsehgeräts zu hoch eingestellt. Versuchen Sie, die Bildhelligkeit zu reduzieren. Das laute Brummen kann aber auch dadurch verursacht werden, dass die Rückseite Ihres Plasmafernsehers zu nah an einer Wand oder einer anderen harten Fläche steht. Versuchen Sie ebenfalls, Ihre Verbindungskabel anders zu verlegen. Auch unsachgemäße Installation der Wandhalterung kann zu übermäßigem Lärm führen.
Bildkonservierung (Einbrennen).	<ul style="list-style-type: none"> Dieses Gerät ist mit einer Technologie für den Einbrennschutz ausgestattet, um die Möglichkeit des Einbrennens des angezeigten Bildes zu minimieren. Durch die PixelShift-Technologie können Sie das Bild auf-/abwärts (Pixel vertikal) oder seitwärts (Pixel horizontal) bewegen.

Problem	Lösungen und Erklärungen
Die Fernbedienung des Kabel-/Satellitenreceivers schaltet das Fernsehgerät nicht ein/aus oder regelt auch nicht die Lautstärke.	<ul style="list-style-type: none"> • Programmieren Sie die Fernbedienung des Kabel-/Satellitenreceivers so, dass sie das Fernsehgerät anspricht. Den Code für SAMSUNG TV finden Sie in der Bedienungsanleitung für Ihren Kabel-/Satellitenreceiver.
Meldung "Nicht unterstützter Modus" wird angezeigt.	<ul style="list-style-type: none"> • Überprüfen Sie die unterstützte Auflösung des Fernsehgeräts und stellen Sie die Ausgangsauflösung des externen Geräts dementsprechend ein. Weitere Informationen erhalten Sie auf Seite 22 dieses Handbuchs.
Kunststoffgeruch tritt aus dem Fernsehgerät aus.	<ul style="list-style-type: none"> • Dieser Geruch ist normal und verschwindet im Lauf der Zeit.
Die Option Signalinformation steht für das Fernsehgerät im Menü Eigendiagnose nicht zur Verfügung.	<ul style="list-style-type: none"> • Diese Funktion ist nur bei digitalen Kanälen mit Antennenanschluss (HF/Koax) verfügbar (Seite 20).
Das Fernsehgerät ist seitlich geneigt.	<ul style="list-style-type: none"> • Lösen Sie den Sockel des Standfußes vom Fernsehgerät und wiederholen Sie die Montage.
Es gibt Schwierigkeiten, den Sockel des Standfußes zu montieren.	<ul style="list-style-type: none"> • Stellen Sie sicher, dass Ihr Fernsehgerät auf einer ebenen Fläche steht. Wenn Sie die Schrauben nicht vom Fernseher abziehen können, verwenden Sie einen magnetischen Schraubendreher.
Das Kanalmenü wird grau angezeigt. (nicht verfügbar)	<ul style="list-style-type: none"> • Das Menü Kanal ist nur dann verfügbar, wenn eine TV-Signalquelle ausgewählt wurde.
Ihre Einstellungen gehen nach 30 Minuten oder bei jedem Abschalten des Fernsehers verloren.	<ul style="list-style-type: none"> • Wenn das Fernsehgerät im Modus Shop-Demo läuft, werden die Ton- und Bildeinstellungen alle 30 Minuten zurückgesetzt. Wechseln Sie mit dem Plug & Play-Prozess (Anfangseinstellung) vom Modus Shop-Demo zu Privatgebrauch. Drücken Sie die Taste SOURCE, um den Modus TV zu aktivieren. Wechseln Sie zu MENU → Einstell. → Plug & Play (Anfangseinstellung) → ENTER . (Seite 7)
Vorübergehender Ausfall von Bild oder Ton.	<ul style="list-style-type: none"> • Überprüfen und korrigieren Sie ggf. die Kabelverbindungen. • Der Ausfall von Ton oder Bild kann durch Einsatz übermäßig starrer oder dicker Kabel verursacht werden. Vergewissern Sie sich, dass die Kabel für langfristigen Gebrauch flexibel genug sind. Bei Wandmontage empfehlen wir, Kabel mit 90 Grad-Steckern zu verwenden.
Sie sehen kleine Partikel, wenn Sie den Rahmen um den Bildschirm herum genau betrachten.	<ul style="list-style-type: none"> • Dies ist Teil des Produktdesigns und kein Defekt.
Das PIP -Menü ist nicht verfügbar.	<ul style="list-style-type: none"> • PIP-Funktionen stehen nur zur Verfügung, wenn Sie eine HDMI-, PC- oder Komponentensignalquelle anzeigen (Seite 20).
Die Meldung "Verschlüsseltes Signal" oder "Kein Signal/Schwaches Signal" wird angezeigt.	<ul style="list-style-type: none"> • Wenn Sie ein CAM (mit "CI" oder "CI+"-Karte) verwenden, überprüfen Sie, ob es richtig in den CI-Steckplatz (Common Interface) eingesetzt wurde. • Wenn das Problem fortbesteht, ziehen Sie das CAM aus dem Fernseher heraus und setzen Sie es erneut ein.
Sie haben das Fernsehgerät vor 45 Minuten ausgeschaltet, es schaltet sich aber von selbst wieder ein.	<ul style="list-style-type: none"> • Dies ist normal. Das Fernsehgerät aktiviert die OTA-Funktion (Over-the-Air) Funktion selbst, um die Firmware für die Aktualisierung beim Fernsehen herunterzuladen.
Es gibt wiederholte Bild-/Tonprobleme.	<ul style="list-style-type: none"> • Überprüfen und ändern Sie Signal/Signalquelle.
Es kann eine Reaktion zwischen dem Gummipolster des Sockels und der Oberfläche mancher Möbel geben.	<ul style="list-style-type: none"> • Um dies zu verhindern, bringen Sie Filzblöcke an jeder Fläche des Fernsehers an, die in direkten Kontakt mit Möbeln gerät.

 Manche der obigen Abbildungen und Funktionen gibt es nur bei bestimmten Modellen.

Weitere Informationen

Technische Daten

Umgebungsbedingungen Betriebstemperatur Luftfeuchtigkeit (bei Betrieb) Lagerungstemperatur Luftfeuchtigkeit (Lagerung)	10° C bis 40° C (50° F bis 104° F) 10% bis 80%, nicht kondensierend -20° C bis 45° C (-4° F bis 113° F) 5% bis 95%, nicht kondensierend	
TV-System	Analog: B/G, D/K, L, I (je nach eingestelltem Land) Digital: DVB-T/DVB-C	
Fernsehnorm/Videosystem:	Analog: PAL, SECAM, NTSC-4.43, NTSC-3.58, PAL60 Digital: MPEG-2 MP@ML, MPEG-4, H.264/AVC MP@L3, MP@L4.0, HP@L4.0	
HDMI IN 1 – 3	Video: 1080 24p, 1080p, 1080i, 720p 576p, 576i, 480p, 480i Audio: 2-Kanal-Linear-PCM 32/44.1/48 kHz, 16/20/24 Bit. Analoger Audioeingang (nur HDMI IN1) PC-Eingang (nur HDMI IN1)	
Drehbarer Fuß (Links / rechts)	-20° ~ 20°	
Modellname	PS42C450	PS50C450
Bildschirmgröße	42 Zoll	50 Zoll
Ton (Ausgang)	2 x 10 W	
Abmessungen (BxTxH)		
Gehäuse	1031 x 70,9 x 631,0 mm	1202,5 x 69,5 x 720,5 mm
Mit Fuß	1031 x 284,5 x 695,5 mm	1202,5 x 284,5 x 788 mm
Gewicht		
Ohne Fuß	17,5 kg	23,4 kg
Mit Fuß	19,5 kg	25,4 kg
Bildschirm (nativ)	1024 x 768 bei 60Hz	1360 x 768 bei 60Hz

 Änderungen der technischen Daten und des Geräte-Designs vorbehalten.

 Die technischen Daten zur benötigten Netzspannung zum Energieverbrauch finden Sie auf dem Etikett am Produkt.

Lizenz



Manufactured under licence from Dolby Laboratories. Dolby and the double-D symbol are trademarks of Dolby Laboratories.



Manufactured under licence under U.S. Patent #'s: 5,451,942; 5,956,674; 5,974,380; 5,978,762; 6,487,535 & other U.S. and worldwide patents issued & pending. DTS and the Symbol are registered trademarks. & DTS 2.0+ Digital Out and the DTS logos are trademarks of DTS, Inc. Product Includes software. © DTS, Inc. All Rights Reserved.



DivX Certified to play DivX video up to HD 1080p, including premium content.

ABOUT DIVX VIDEO: DivX® is a digital video format created by DivX, Inc. This is an official DivX Certified device that plays DivX video. Visit www.divx.com for more information and software tools to convert your files into DivX video.

ABOUT DIVX VIDEO-ON-DEMAND: This DivX Certified® device must be registered in order to play DivX Video-on-Demand (VOD) content. To generate the registration code, locate the DivX VOD section in the device setup menu.

Go to vod.divx.com with this code to complete the registration process and learn more about DivX VOD. Pat. 7,295,673; 7,460,688; 7,519,274

Ordnungsgemäße Entsorgung dieses Geräts (Elektro- und Elektronik-Altgeräte)

(Anwendbar in der Europäischen Union und anderen europäischen Staaten mit Systemen zur getrennten Sammlung von Wertstoffen)



Diese Kennzeichnung auf dem Gerät, dem Zubehör oder der Dokumentation bedeutet, dass das Gerät sowie das elektronische Zubehör (z. B. Ladegerät, Headset, USB-Kabel) am Ende ihrer Lebensdauer nicht im normalen Hausmüll entsorgt werden dürfen. Entsorgen Sie diese Geräte bitte getrennt von anderen Abfällen, um der Umwelt bzw. der menschlichen Gesundheit nicht durch unkontrollierte Müllbeseitigung zu schaden. Recyceln Sie das Gerät, um die nachhaltige Wiederverwertung von stofflichen Ressourcen zu fördern. Private Nutzer sollten den Händler, bei dem das Produkt gekauft wurde, oder die zuständigen Behörden kontaktieren, um in Erfahrung zu bringen, wie sie das Gerät auf umweltfreundliche Weise recyceln können. Gewerbliche Benutzer wenden sich an ihren Lieferanten und überprüfen die Konditionen Ihres Kaufvertrags. Dieses Gerät und seine elektronischen Zubehörteile dürfen nicht zusammen mit anderem Gewerbemüll entsorgt werden.

Ordnungsgemäße Entsorgung der Batterien dieses Produkts

(Anzuwenden in den Ländern der Europäischen Union und anderen europäischen Ländern mit einem separaten Sammelsystem für Batterien)



Diese Kennzeichnung auf der Batterie, dem Handbuch oder der Verpackung bedeutet, dass die Batterie am Ende ihrer Lebensdauer nicht im normalen Hausmüll entsorgt werden darf. Die Kennzeichnung mit den chemischen Symbolen für Hg, Cd oder Pb bedeutet, dass die Batterie Quecksilber, Cadmium oder Blei in Mengen enthält, die die Grenzwerte der EU-Direktive 2006/66 übersteigen. Wenn Batterien nicht ordnungsgemäß entsorgt werden, können diese Substanzen die Gesundheit von Menschen oder die Umwelt gefährden. Zum Schutz der natürlichen Ressourcen und zur Förderung der Wiederverwertung von Materialien trennen Sie die Batterien von anderem Müll und führen Sie sie Ihrem örtlichen Recyclingssystem zu.

Absichern des Aufstellbereichs

Halten Sie die erforderlichen Abstände zwischen dem Gerät und anderen Objekten (z.B. Wänden) ein, um ausreichende Lüftung sicherzustellen. Wenn Sie dies nicht tun, besteht die Gefahr, dass aufgrund eines Anstiegs der Temperatur im Innern des Geräts ein Brand ausbricht oder andere Probleme mit dem Gerät auftreten.

- 🔧 Wenn Sie einen Standfuß oder eine Wandhalterung einsetzen, verwenden Sie ausschließlich Teile von Samsung Electronics.
 - Wenn Sie Teile eines anderen Herstellers verwenden, kann es zu Problemen mit dem Gerät oder zu Verletzungen kommen, weil das Gerät herunterfällt.
- 🔧 Das Aussehen kann sich je nach Gerät unterscheiden.

Aufstellen des Geräts mit dem Standfuß

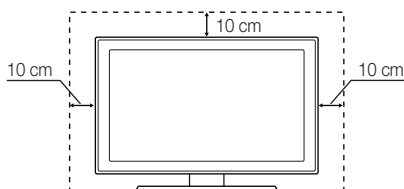

Installation des Geräts mit der Wandhalterung

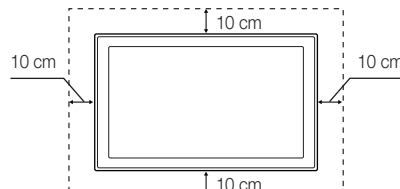

A

Anschließen an ein Audiogerät	9
Anschließen an einen PC	22
Anynet+	29
Aufnahme	30
Aufstellbereich	2
Auto. Lautst.	17
Autom. Einstellung	16

B

Balance L/R	17
Basisansicht	27
Batterien	6
Bearbeiten von Kanälen	13
Bildformat	15, 28

D

Diashow	27
DIGITAL AUDIO OUT	9, 29
DivX® VOD	28
Drehen	28
D-Sub	22
Dynamisch	14

E

Eigendiagnose	20
Elektronischer Programmführer	11
Empfänger	31
Energiesparmodus	14
EPG (elektronischen Programmführers)	11
Equalizer	17
Ext. Lautsprecher	17
Extras	3

F

Farbtemp.	15
Favoritenkanal	12
Fehlerbehebung	35
Feinabstimmung	14
Fernbedienung	6
Filmmodus	16
Fotos	27
Frequenz	22

H

Hautton	15
HDMI	8, 29
Heimkino	9, 29
Helligkeit	14
Hintergrundmusik	28

K

Kanal-Manager	11
Kanalmenü	12
Komponenten	8

L

Lautsprecherauswahl	17
Lautstärke	5
Lizenz	39

M

Media Play	23
Melodie	20
Modus wiederh.	28
Montagehalterung	33
Musik	26

N

Name bearb.	10
Navigieren	10
Netzanzeige	5
Nur RGB-Modus	15

O

Öko-Sensor	14
Optimale Auflösung	22
Optimalkontrast	15

P

PIN ändern	19
PIP (Bild im Bild):	20
Plug & Play	7

Q

Quellen	10
---------	----

S

Schärfe	14
Schwarzton	15
Select All	13
Signalinformation	20
Sleep-Timer	18
Software-Update	21
Sperren	13
Sprache	19
Standby-Modus	5
Symbol	3

T

Technische Daten	38
Timer	18
Titel	28
Transparenzmenü	20
TV-Empfang	12
TV-Lautsprecher	17

U

Uhr	18
Untertitel	19
USB-Laufwerk	21, 23

V

Verstärken	17
Verwenden der Kanalansicht	11
Verwenden der Programmiersicht	11
Verwenden von Favoriten	12
Videoformate	25
Videorekorder	8
Videos	25
Virtual Surround	17

W

Wandhalterung	33
Warm	15
Weißabgleich	15

***This page is intentionally
left blank.***

De figuren en illustraties in deze gebruikershandleiding dienen alleen ter referentie en kunnen afwijken van het werkelijke uiterlijk van het product. Het ontwerp en de specificaties van het product kunnen zonder kennisgeving worden gewijzigd.

Opmerking over digitale TV

1. Functionaliteit betreffende digitale televisie (DVB) is alleen beschikbaar in landen/gebieden waar digitale DVB-T-televisiesignalen (MPEG2 en MPEG4 AVC) via de zendmast worden uitgezonden of waar u toegang hebt tot een compatibele DVB-C-service (MPEG2 en MPEG4 AAC) voor kabel-TV. Informeer bij een lokale dealer of u DVB-T- of DVB-C-signalen kunt ontvangen.
2. DVB-T is de Europese DVB-consortiumstandaard voor de uitzending van digitale televisie via de zendmast en DVB-C voor de uitzending van digitale televisie via de kabel. Bepaalde specifieke functies, zoals EPG (Electric Programme Guide), VOD (Video on Demand) enzovoort, zijn echter niet opgenomen in deze specificatie. Deze werken dus op dit moment nog niet.
3. Hoewel dit televisietoestel voldoet aan de huidige DVB-T- en DVB-C-standaarden vanaf [augustus 2008], kan de compatibiliteit met toekomstige digitale DVB-T-signalen via de zendmast en digitale DVB-C-signalen via de kabel niet worden gegarandeerd.
4. Afhankelijk van de landen/gebieden waar dit televisietoestel wordt gebruikt, kunnen aanbieders van kabeltelevisie extra kosten voor dergelijke services in rekening brengen en moet u wellicht akkoord gaan met hun voorwaarden en bepalingen.
5. Bepaalde digitale televisiefuncties zijn mogelijk niet beschikbaar in bepaalde landen of regio's en DVB-C werkt mogelijk niet goed bij bepaalde leveranciers van kabelservices.
6. Neem voor meer informatie contact op met de klantenservice van Samsung.
 De ontvangstkwaliteit van televisie-uitzendingen kan minder goed zijn door verschil in uitzendmethode tussen landen. Controleer de televisieprestaties bij uw plaatselijke geautoriseerde SAMSUNG-dealer of bel de klantenservice van Samsung om te informeren of de kwaliteit kan worden verbeterd door de TV-instellingen aan te passen.

Instructies voor gebruik

• Beeldretentie

Geef een stilstaand beeld (bijvoorbeeld van een videospel of tijdens het aansluiten van een computer) niet langer dan twee uur op het plasmascherm weer, omdat dit beeldretentie kan veroorzaken. Beeldretentie wordt ook wel "inbranden" genoemd. Verlaag bij de weergave van een stilstaand beeld de helderheid en het contrast om beeldretentie te voorkomen.

• Warmte op de bovenkant van de plasma-TV

De bovenkant van het scherm kan na een lange gebruikperiode erg warm worden, omdat de warmte van het scherm zich door het ventilatiegat aan de bovenkant van het toestel verspreidt. Dit is normaal en duidt niet op een defect of storing. Zorg dat kinderen de bovenkant van het product niet kunnen aanraken.

• Het product maakt een "krakend" geluid.

Een "krakend" geluid kan optreden als het product uitzet of inkrimpt door een verandering in de omgeving, zoals de temperatuur of de luchtvochtigheid. Dit is normaal en duidt niet op een defect.

• Celdefecten

Het plasmascherm gebruikt een paneel dat bestaat uit 2.360.000 (HD-niveau) tot 6.221.000 (FHD-niveau) pixels, wat het gebruik van geavanceerde productietechnologie vereist. Het scherm kan echter enkele heldere of donkere pixels bevatten. Deze pixels zijn niet van invloed op de prestaties van het product.

• Gebruik de TV niet bij een temperatuur lager dan 5°C

• Als u een stilstaand beeld te lang op het scherm weergeeft, kan het plasmascherm permanent beschadigd raken.



Als u gedurende langere tijd naar uw plasma-TV kijkt terwijl het beeld in 4:3-formaat wordt weergegeven, kunnen aan de linker- en rechterkant en in het midden van het scherm randen achterblijven. Hetzelfde effect kan optreden wanneer u een dvd afspeelt of een spelcomputer gebruikt.

Schade ontstaan door het bovengenoemde effect valt niet onder de garantie.

• Scherminbranding.

Het gedurende langere tijd weergeven van stilstaande beelden van dvd's of computerspellen kan (gedeeltelijke) scherminbranding tot gevolg hebben. Om dit te voorkomen, kunt u tijdens het langdurig weergeven van stilstaande beelden de "helderheid" en het "contrast" verminderen.

• Garantie

De garantievoorwaarden gelden niet voor schade veroorzaakt door beeldretentie. Het inbranden van het scherm valt niet onder de garantievoorwaarden.

Inhoud

Aan de slag

4

- 4 Accessoires
- 5 Overzicht van het bedieningspaneel
- 6 Overzicht van de afstandsbediening
- 7 Aansluiten op een antenne
- 7 Plug & Play (eerste instelling)

Aansluitingen

8

- 8 Aansluiten op een AV-apparaat
- 9 Aansluiten op een audioapparaat
- 10 De ingangsbron wijzigen

Basisfuncties

10

- 10 De menu's gebruiken
- 11 De toets **INFO** gebruiken (Now & Next-gids)
- 11 Programma's plannen
- 12 Het menu Kanaal
- 14 Het menu Beeld
- 17 Het menu Geluid
- 18 Het menu Instellingen
- 20 Het menu Ondersteuning

Uitgebreide functies

22

- 22 Aansluiten op een pc
- 23 Media Play
- 29 Anynet+

Overige informatie

32

- 32 De teletekstfunctie van het analoge kanaal
- 33 De wandbevestiging plaatsen
- 34 De tv vastzetten aan de wand
- 35 Problemen oplossen
- 38 Specificaties
- 39 Installatieruimte
- 40 Index

Let op deze symbolen!

TOOLS 



Deze functie kan met een druk op de toets **TOOLS** op de afstandsbediening worden gebruikt.



Opmerking

Duidt op aanvullende informatie.



Toets Eenmaal drukken

Hier vindt u instructies over het openen van het relevante submenu op het scherm (OSD; On Screen Display).

Aan de slag

Accessoires

- Controleer of de volgende onderdelen bij uw plasma-tv zijn geleverd. Neem contact op met uw verkoper als er onderdelen ontbreken.
- De vorm en kleur van de items kunnen enigszins afwijken. Dit is afhankelijk van het model.
- Kabels die niet bij het product worden geleverd, kunnen apart worden aangeschaft.

- Afstandsbediening en batterijen (AAA x 2)
- Schoonmaakdoekje
- Gebruikershandleiding
- Netsnoer
- Garantiekart/veiligheidsvoorschriften (niet op alle locaties beschikbaar)

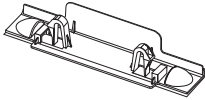

• Afdichtingsplaat



• Ferrietkern (3EA)
(afhankelijk van het land)

Zie de aparte gebruiksaanwijzing voor plaatsing van de voet.

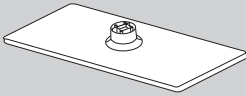

• Voet (1EA)

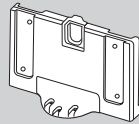

• Voetgeleider (1EA)

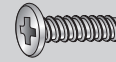

(M4 X L16)

• Schroeven (10EA)

- Ferrietkern: De ferrietkernen worden gebruikt om de kabels af te schermen van interferentie. Open de ferrietkern bij het aansluiten van een kabel en klem deze om de kabel bij de plug, zoals wordt weergegeven in de afbeelding.

- Afstand tussen de ferrietkern en een van de uiteinden van de kabel die wordt aangesloten op de tv

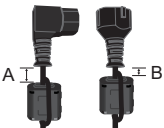

- A** : minder dan 50mm
- B** : minder dan 20mm

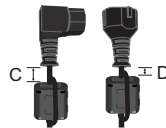

- C** : 100 ~150mm
- D** : minder dan 15mm





(alleen Zwitserland)

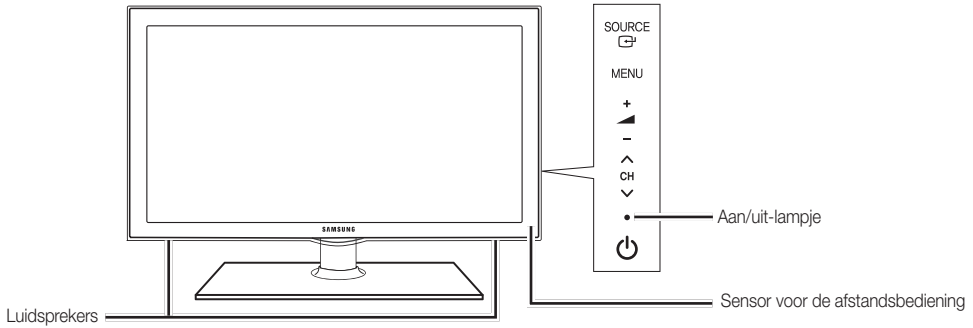

Overzicht van het bedieningspaneel

 De vorm en kleur van het product kunnen afhankelijk van het model variëren.



SOURCE 	Hiermee schakelt u tussen de beschikbare ingangsbronnen. Gebruik deze knop in het schermmenu zoals u de toets ENTER  op de afstandsbediening gebruikt.
MENU	Hiermee wordt het schermmenu (OSD; On Screen Display) met de functies van de tv weergegeven.
-  +	Hiermee regelt u het volume. Gebruik de -  + -toetsen in het schermmenu zoals u de toetsen ◀ en ▶ op de afstandsbediening gebruikt.
▼ CH ▲	Hiermee wisselt u van kanaal. Gebruik de ▼ CH ▲ -toetsen in het schermmenu zoals u de toetsen ▼ en ▲ op de afstandsbediening gebruikt.
Aan/uit-lampje	Als de stroom is ingeschakeld, knippert het lampje even en gaat het vervolgens uit. In de stand-bymodus blijft het aan.
 (Aan/uit)	Hiermee schakelt u de tv in en uit.
Sensor voor de afstandsbediening	Richt de afstandsbediening op dit punt van de tv.

Stand-bymodus

Laat de tv niet gedurende langere tijd in de stand-bymodus staan (bijvoorbeeld wanneer u op vakantie bent). Zelfs wanneer het apparaat via de aan/uit-knop is uitgeschakeld, wordt een kleine hoeveelheid stroom gebruikt. U kunt netsnoer het beste loskoppelen.

Overzicht van de afstandsbediening

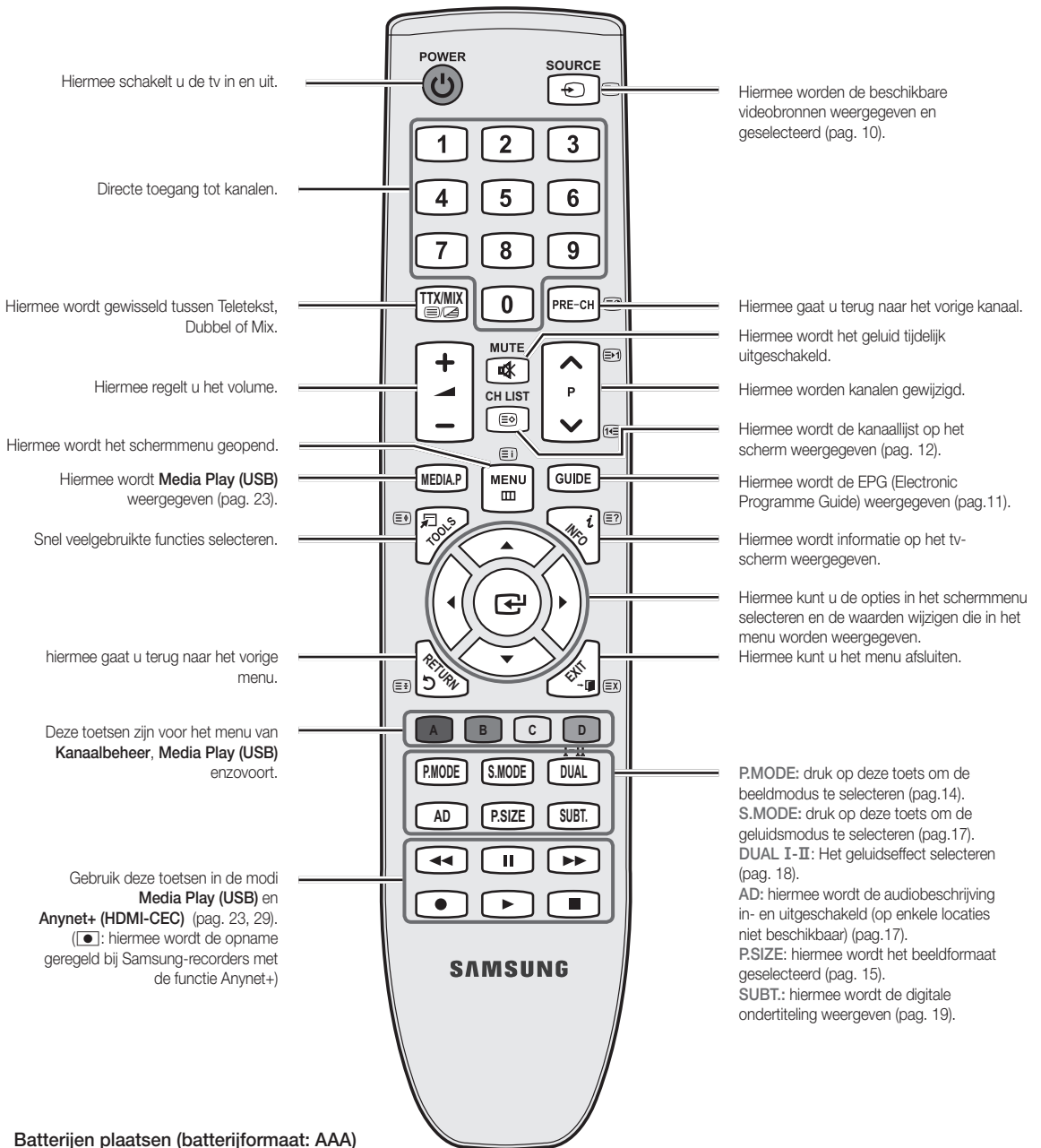

Batterijen plaatsen (batterijformaat: AAA)

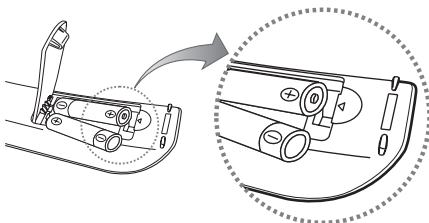

OPMERKING

- Gebruik de afstandsbediening binnen een afstand van 7 meter van de televisie.
- Fel licht kan de werking van de afstandsbediening beïnvloeden. Vermijd gebruik in de nabijheid van speciaal tl-licht of neonborden.
- De vorm en kleur kunnen afhankelijk van het model variëren.

Aansluiten op een antenne

Wanneer u de TV voor het eerst inschakelt, worden er automatisch enkele basisinstellingen uitgevoerd.



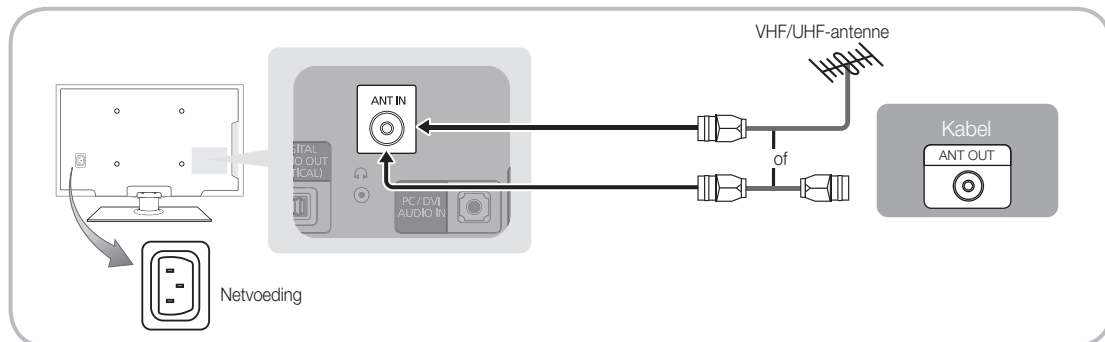









 Vooraf doen: het netsnoer en de antenne aansluiten.



Plug & Play (eerste instelling)

Wanneer de TV voor het eerst wordt ingeschakeld, verschijnen er een enkel instructies op het scherm die u helpen de basisinstellingen te configureren. Druk op de toets **POWER** . **Plug & Play** is alleen beschikbaar wanneer de **Invoer** is ingesteld op TV.

 Om terug te keren naar het vorige menu, drukt u op de rode toets.

1	Een taal selecteren	Druk op de toets ▲ of ▼ en druk vervolgens op de toets ENTER  . Selecteer de gewenste taal voor het schermmenu.	POWER 
2	Winkeldemo of Thuisgebruik selecteren	Druk op de toets ◀ of ▶ en druk vervolgens op de toets ENTER  . <ul style="list-style-type: none"> Selecteer de modus Thuisgebruik. De modus Winkeldemo is alleen bedoeld voor gebruik in winkels. De instellingen van het apparaat van Winkeldemo terugzetten op Thuisgebruik (standaard): druk op de volumeknop op de TV. Wanneer het schermmenu voor het volume wordt weergegeven, houdt u MENU 5 seconden ingedrukt. 	
3	Uw land selecteren	Druk op de toets ▲ of ▼ en druk vervolgens op de toets ENTER  . Selecteer uw land. Als uw land niet in het menu voorkomt, selecteert u Overige .  Na het selecteren van uw land in het menu Land moet u op sommige modellen vervolgens een pincode instellen.  Bij het invoeren van de pincode is 0-0-0-0 niet beschikbaar.	
4	Een antenne selecteren	Druk op de toets ▲ of ▼ en druk vervolgens op de toets ENTER  . Selecteer Ant of Kabel .	
5	Een kanaal selecteren	Druk op de toets ▲ of ▼ en druk vervolgens op de toets ENTER  . Selecteer de kanaalbron die moet worden onthouden. Wanneer u de antennebron als Kabel instelt, kunt u numerieke waarden (kanaalfrequenties) voor de kanalen opgeven. Zie voor meer informatie Kanaal → Automatisch opslaan (pag. 12).  Druk op elk gewenst moment op de toets ENTER  om de opslagprocedure te onderbreken.	
6	De Klokmodus instellen	Stel de Klokmodus automatisch of handmatig in. Druk op de toets ▲ of ▼ om Auto te selecteren en druk vervolgens op de toets ENTER  .	
7	De Handleiding HD-verbinding weergeven.	De verbindingmethode voor de beste HD-schermkwaliteit wordt weergegeven.	
8	Veel kijkplezier.	Druk op de toets ENTER  .	

Als u deze functie wilt resetten...

Selecteer **Instellingen - Plug & Play** (eerste instelling). Voer uw viercijferige pincode in. De standaardpincode is "0-0-0-0". Als u de pincode wilt wijzigen, gebruikt u de functie **PIN wijzigen**.

Aansluitingen

Aansluiten op een AV-apparaat

Gebruik van een HDMI/DVI-kabel: HD-aansluiting (tot 720p/1080i)

Beschikbare apparaten: dvd-speler/Blu-rayspeler/HD-kabelbox/HD STB-satellietontvanger (settopbox), kabelbox, STB-satellietontvanger

HDMI IN 1 (DVI), 2, 3, PC/DVI AUDIO IN

- Bij gebruik van de HDMI/DVI-kabelverbinding moet u de **HDMI IN 1 (DVI)**-aansluiting gebruiken. Gebruik voor de DVI-kabelaansluiting een DVI-naar-HDMI-kabel of een DVI-HDMI-adapter (DVI-naar-HDMI) voor video-aansluiting en de **PC/DVI AUDIO IN**-ingangen voor audio.
- Als er een extern apparaat is aangesloten, zoals een dvd-speler / Blu-rayspeler / kabelbox / STB-satellietontvanger, dat een HDMI-versie ondersteunt die lager is dan 1,3, werkt de TV mogelijk niet naar behoren (bijvoorbeeld geen beeld, geen geluid, geflikker of een abnormale kleur).
- Als er na het aansluiten van een HDMI-kabel geen geluid is, moet u de HDMI-versie van het externe apparaat controleren. Als u denkt dat het een oudere versie dan 1,3 betreft, neemt u contact op met de leverancier van het apparaat om de versie te controleren en indien nodig naar een upgrade vragen.
- We adviseren u een gecertificeerde HDMI-kabel aan te schaffen. Anders wordt er mogelijk niets weergegeven op het scherm of treedt er een verbindingsofout op.

Een component gebruiken (maximaal 720p/1080i) of audio/video (uitsluitend 480i) en scartkabel gebruiken

Beschikbare apparaten: videorecorder, dvd-speler, Blu-rayspeler, kabelbox, STB-satellietontvanger

In de modus **Ext.** ondersteunt DTV Out alleen MPEG SD-video en -audio.

Voor de beste beeldkwaliteit kunt u beter de componentaansluiting in plaats van de A/V-aansluiting gebruiken.

Een optische (digitale) aansluiting of een hoofdtelefoonaansluiting gebruiken

Beschikbare apparaten: digitaal audiosysteem, versterker, dvd-thuisbioscoop

DIGITAL AUDIO OUT (OPTICAL)

- Wanneer een digitaal audiosysteem op de **DIGITAL AUDIO OUT (OPTICAL)**-aansluiting wordt aangesloten, moet u het volume van zowel de tv als het audiosysteem verlagen.
- 5,1-kanaals audio is mogelijk wanneer de tv op een extern apparaat is aangesloten dat dit ondersteunt.
- Wanneer de ontvanger (versterker of dvd-thuisbioscoop) is ingeschakeld, hoort u alleen geluid via de optische aansluiting van de tv. Wanneer de tv een DTV-sigitaal ontvangt, zendt de tv een 5,1-kanaalsgeluid naar de versterker of naar de dvd-thuisbioscoop. Wanneer de bron een digitale component is, zoals een dvd-speler/Blu-rayspeler/kabelbox/satellietontvanger (STB) en deze via HDMI op de tv is aangesloten, geeft de versterker of de dvd-thuisbioscoop alleen 2-kanaalsgeluid weer. Als u 5,1-kanaalsgeluid wilt horen, sluit u de digitale uitgang van de dvd-speler/Blu-rayspeler/kabelbox/satellietontvanger (STB) rechtstreeks op een versterker of thuisbioscoop aan.

Hoofdtelefoon : u kunt een hoofdtelefoon op de desbetreffende uitgang van uw set aansluiten. Wanneer de hoofdtelefoon is aangesloten, worden de ingebouwde luidsprekers uitgeschakeld.

- Mogelijk kunt u de geluidsfunctie beperkt gebruiken wanneer er een hoofdtelefoon op de tv is aangesloten.
- Het volume van de hoofdtelefoon en het volume van de tv worden apart geregeld.

De COMMON INTERFACE-aansluiting

Voor betaalde kanalen moet een "CI- of CI+-kaart" zijn geplaatst.

- Als u de "CI- of CI+-kaart" niet plaatst, wordt bij sommige kanalen het bericht "Gecodeerd signaal" weergegeven.
- De koppelingsgegevens met een telefoonnummer, de ID van de CI- of CI+-kaart, de host-ID en andere informatie worden over circa 2-3 minuten weergegeven. Neem contact op met uw serviceprovider als er een foutbericht wordt weergegeven.
- Wanneer de kanaalgegevens zijn geconfigureerd, wordt het bericht "Update voltooid" weergegeven. Hiermee wordt aangegeven dat de kanaallijst is bijgewerkt.

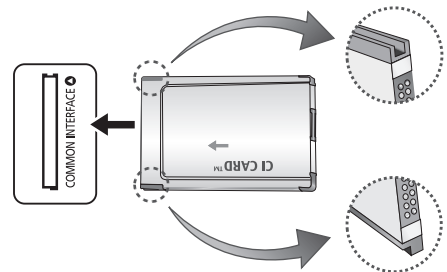

OPMERKING

- U kunt een "CI- of CI+-kaart" bij een lokale kabelaanbieder aanschaffen.
- Wanneer u de "CI- of CI+-kaart" wilt verwijderen, doet u dat door de "CI (CI+-kaart)" er met uw handen voorzichtig uit te trekken, want de kaart kan worden beschadigd als u deze laat vallen.
- Plaats de "CI- of CI+-kaart" in de richting die op de kaart staat gemarkeerd.
- De plaats van de **COMMON INTERFACE**-aansluiting kan per model verschillen.
- "CI-/CI+-kaarten" worden in sommige landen en regio's niet ondersteund. Controleer dit bij uw geautoriseerde verkoper.
- Neem contact op met uw serviceprovider als u problemen ondervindt.

Aansluitingen

De ingangsbron wijzigen

Bronlijst

Hiermee kunt u de tv of andere externe ingangsbronnen selecteren, zoals een dvd-speler/Blu-rayspeler/kabelbox/STB-satellietontvanger.

- **Tv / Ext. / AV / Component / PC / HDMI1/DVI / HDMI2 / HDMI3 / USB**

 In de **Bronlijst** worden aangesloten ingangen gemarkeerd.

 **Ext.** en **PC** blijven altijd geactiveerd.



Naam wijzigen

- **VCR / DVD / Kabel STB / Satelliet STB / PVR STB / AV-ontvanger / Spelcomputer / Camcorder / PC / DVI PC / DVI-apparaten / Tv / IPTV / Blu-ray / HD DVD / DMA:** geef het apparaat dat op de ingangen is aangesloten een naam om de selectie van de ingangsbron gemakkelijker te maken.





 Wanneer u een HDMI/DVI-kabel op de **HDMI IN 1(DVI)**-poort aansluit, moet u bij **Naam wijzigen** de poort instellen op de modus **DVI PC** of **DVI-apparaten**.

Basisfuncties

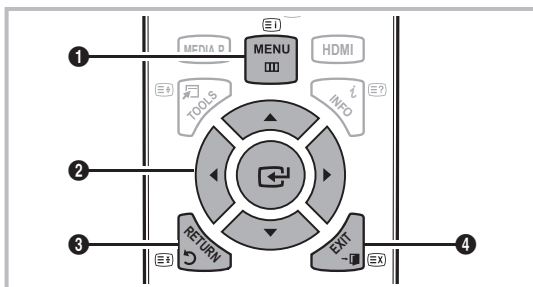
De menu's gebruiken

Voordat u de tv gebruikt, moet u de stappen hieronder volgen om te leren hoe u het menu kunt gebruiken en hoe u verschillende functies kunt selecteren en aanpassen.



- 1 **MENU** : hiermee geeft u het hoofdmenu weer.
- 2 **ENTER**  / **Richtingstoets**: de cursor verplaatsen en een item selecteren. De instelling bevestigen.
- 3 **RETURN** -toets: hiermee gaat u terug naar het vorige menu.
- 4 **EXIT** -toets: hiermee wordt het schermmenu afgesloten.

Met het schermmenu werken

Afhankelijk van het geselecteerde menu kunnen de toegangsstappen verschillen.

- | | | |
|---|--|---|
| 1 | MENU  | De opties van het hoofdmenu worden op het scherm weergegeven:
Beeld, Geluid, Kanaal, Instellingen, Invoer, Toepassing, Ondersteuning. |
| 2 | ▲ / ▼ | Selecteer een pictogram met de toets ▲ of ▼ . |
| 3 | ENTER  | Druk op de toets ENTER  om het submenu te openen. |
| 4 | ▲ / ▼ | Selecteer het gewenste submenu met de toets ▲ of ▼ . |
| 5 | ◀ / ▶ | Pas de waarde van een item aan met de toets ◀ of ▶ . Afhankelijk van het geselecteerde menu kan de aanpassing verschillen. |
| 6 | ENTER  | Druk op ENTER  om de configuratie te voltooien. |
| 7 | EXIT  | Druk op EXIT . |

De toets INFO gebruiken (Now & Next-gids)

Op het scherm worden het huidige kanaal en de status van bepaalde audio/video-instellingen weergegeven. In de Now & Next-gids vindt u de dagelijkse programma-informatie voor elk kanaal op basis van het uitzendtijdstip.



- Scroll ◀ of ▶ om informatie over een gewenst programma te bekijken terwijl u naar het huidige kanaal kijkt.
- Scroll ▲ of ▼ om informatie voor andere kanalen te bekijken. Als u naar het huidige geselecteerde kanaal wilt gaan, drukt u op de toets ENTER .

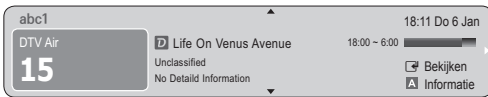

Programma's plannen

Gids

De EPG-informatie (Electronic Programme Guide) wordt door de omroepen verstrekt. Met behulp van de programmaschema's van de omroepen kunt u van tevoren instellen naar welke programma's u wilt kijken, zodat u op het ingestelde tijdstip automatisch naar het geselecteerde programmakanaal gaat. Afhankelijk van de kanaalstatus kunnen programmaopties leeg of verouderd zijn.



Kan.weergave gebruiken

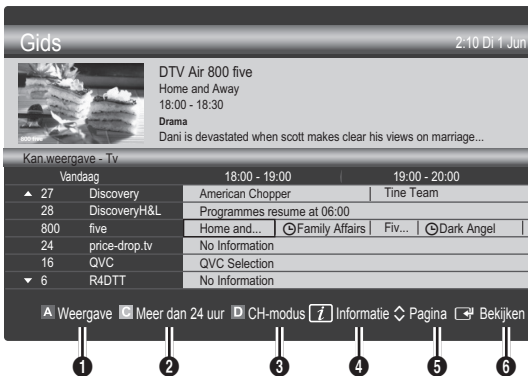

Geplande weergave gebruiken

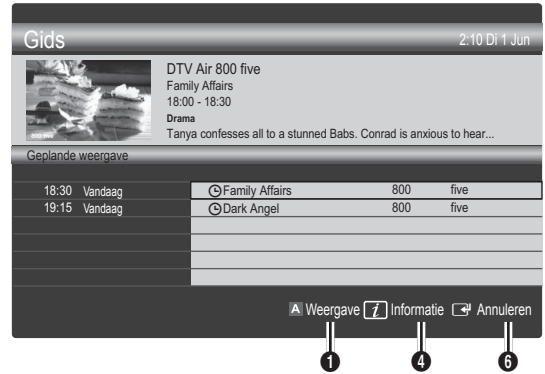

- 1  **Rood (Weergave)**: een lijst weergeven met programma's die nu of binnenkort worden uitgezonden.
- 2  **Geel (Meer dan 24 uur)**: een lijst weergeven met programma's die over 24 uur en later worden uitgezonden.
- 3  **Blauw (CH-modus)**: Selecteer het type kanalen dat u in het venster **Kan.weergave** wilt weergeven. (**Alle, Tv, Radio, Gegevens/overig, Mijn kanaal 1~4**)
- 4 **Informatie**: hiermee wordt meer informatie over het geselecteerde programma weergegeven.
- 5  (**Pagina**): naar de volgende of vorige pagina gaan.
- 6 **ENTER** -toets
 - Wanneer u het huidige programma selecteert, kunt u naar het geselecteerde programma kijken.
 - Wanneer u een programma in de toekomst selecteert, kunt u dit reserveren om te bekijken. U kunt de planning annuleren door nogmaals op de toets **ENTER**  te drukken en **Progr. annuleren** te selecteren.

Kanalen bekijken

Kanaalbeheer







U kunt favoriete kanalen verwijderen of instellen en de programmagids voor digitale uitzendingen gebruiken. Selecteer een kanaal in het scherm **Kanalen, Mijn kanalen** of **Gepland**.



Basisfuncties

-  **Kanalen:** hier wordt de kanalenlijst weergegeven op basis van het kanaaltipe.
 -  **Mijn kanalen:** hier wordt de groep van het kanaal weergegeven.
 -  **Gepland:** hier worden alle momenteel gereserveerde programma's weergegeven.
-  De gekleurde toetsen met **Kanaalbeheer** gebruiken
-  **Rood (Antenne):** schakelen tussen **Ant** en **Kabel**.
 -  **Groen (Zoom):** een kanaalnummer vergroten of verkleinen.
 -  **Geel (Selecteren):** hiermee worden meerdere kanaallijsten geselecteerd. Selecteer de gewenste kanalen en druk op de gele toets om alle geselecteerde kanalen tegelijkertijd in te stellen. Het symbool ✓ wordt links van de geselecteerde kanalen weergegeven.
 -  **Blauw (Sorteren):** de lijst die op kanaalnaam of kanaalnummer is gesorteerd, wijzigen.
 -  **(Pagina):** naar de volgende of vorige pagina gaan.
 -  **(Tools):** het optiemenu van **Kanaalbeheer** wordt weergegeven. (De optiemenu's kunnen per situatie verschillen.)

Pictogrammen van de kanaalstatus

Pictogram	Betekenis
	Een analog kanaal.
	Een geselecteerd kanaal.
	Een kanaal dat als favoriet is ingesteld.
	Een programma dat momenteel wordt uitgezonden.
	Een vergrendeld kanaal.
	Een gereserveerd programma.

Favoriete kanalen gebruiken

♥ Mijn kanalen

(in **Kanaalbeheer**)

Hier worden alle favoriete kanalen weergegeven.

- **Mijn kanalen bewerken**  : u kunt de geselecteerde kanalen aan de gewenste groep kanalen toevoegen.

 Het symbool "♥" wordt weergegeven en het kanaal wordt ingesteld als kanaal van **Mijn kanalen**.

1. Selecteer een kanaal en druk op de toets **TOOLS**.
2. Voeg een kanaal toe of verwijder een kanaal in de Mijn kanaal-groepen tussen 1, 2, 3 en 4.
 - U kunt een of meer groepen selecteren.
3. Nadat u de instellingen hebt gewijzigd, kunt u de kanalenlijst voor elke groep in uw kanalen weergeven.



Kanalenlijst

Hier vindt u een overzicht van alle gezochte kanalen.



Het menu Kanaal

Terugkerende kanalen

Antenne (Ant / Kabel)

Voordat de beschikbare kanalen in het geheugen van uw televisie kunnen worden opgeslagen, moet u het type signaalbron opgeven dat op de tv is aangesloten (antenne of kabel).

Land

Het invoerscherm voor de pincode wordt weergegeven. Voer uw viercijferige pincode in.

- **Digitaal kanaal:** hier kunt u het land voor digitale kanalen wijzigen.
- **Analog kanaal:** hier kunt u het land voor analoge kanalen wijzigen.

Automatisch opslaan

Scant automatisch op een kanaal en slaat het op in het geheugen van de tv.

-  Automatisch toegewezen programmanummers komen mogelijk niet overeen met de feitelijke of gewenste programmanummers. Wanneer een kanaal met de functie **Kinderslot** is vergrendeld, wordt er een venster weergegeven waarin u een pincode kunt opgeven.
- **Antennebron (Ant / Kabel):** selecteer de antennebron die moet worden onthouden.

- **Kanaalbron (Digitaal en Analoo / Digitaal / Analoo):** Selecteer de kanaalbron die moet worden onthouden.

Wanneer u **Kabel** → **Digitaal en Analoo** of **Digitaal** selecteert: moet u een waarde opgeven voor het scannen van kabelkanalen.

Zoekmodus (Volledig / Netwerk / Snel): scant op alle kanalen met actieve zenders en slaat deze op in het geheugen van de tv.

 Als u **Snel** selecteert, kunt u **Netwerk**, **Netwerk-ID**, **Frequentie**, **Modulatie** en **Symboolfrequentie** met de toets van de afstandsbediening handmatig instellen.

Netwerk (Auto / Handmatig): hiermee selecteert u de instelmodus voor **Netwerk-ID** tussen **Auto** of **Handmatig**.

Netwerk-ID: Als **Netwerk Handmatig** is, kunt u met de numerieke toetsen de **Netwerk-ID** instellen.

Frequentie: hiermee geeft u de frequentie voor het kanaal weer (verschilt per land).

Modulatie: geeft de beschikbare modulatiewaarden weer.

Symboolfrequentie: geeft de beschikbare symboolfrequenties weer.

Handm. opslaan

Scant handmatig op een kanaal en slaat het op in het geheugen van de TV.

- **Digitaal kanaal:** zodra het scannen is voltooid, worden de kanalen in de kanalenlijst bijgewerkt.

 Wanneer u **Antenne** selecteert → **Ant: Kanaal**, **Frequentie**, **Bandbreedte**

Wanneer u **Antenne** selecteert → **Kabel: Frequentie**, **Modulatie**, **Symboolfrequentie**

- **Analoo kanaal (Prog., Kleursysteem, Geluidssysteem, Kanaal, Zoeken):** als er geen geluid is of als het geluid vervormd klinkt, selecteert u nogmaals de gewenste geluidsstandaard.

 Kanaalmodus

- **P** (programmamodus): als u klaar bent met afstemmen, zijn de zenders die u kunt ontvangen, toegewezen aan de positienummers P0 tot P99. In deze modus kunt u een kanaalnummer selecteren door het positinummer in te toetsen.
- **C** (antennekanaalmodus) / **S** (kabelkanaalmodus): in deze twee modi kunt u een kanaal selecteren door het nummer in te toetsen dat aan de antenne- of kabelzender is toegewezen.

Kanalen bewerken

Het optiemenu van Channel Manager (Kanaalbeheer) gebruiken (in **Kanaalbeheer**)

1. Selecteer een kanaal en druk op de toets **TOOLS**.
 2. Wijzig de naam of het nummer van het kanaal via het menu **Kanaalnaam bewerken** of **Kanaalnr. wijzigen**.
- **Kanaalnaam bewerken** (alleen analoge kanalen): zelf een kanaalnaam invoeren.
 - **Kanaalnr. wijzigen** (alleen digitale kanalen): het nummer instellen met de toepasselijke nummertoesen.

Overige functies

Optie Kabel Zoeken

(afhankelijk van het land) Hiermee worden extra zoekopties ingesteld, zoals de frequentiesnelheid en de symboolfrequentie voor het zoeken naar een kabelnetwerk.

- **Startfrequentie / Stopfrequentie** : hiermee stelt u de start- en stopfrequentie in (verschilt per land).
- **Symboolfrequentie:** geeft de beschikbare symboolfrequenties weer.
- **Modulatie:** geeft de beschikbare modulatiewaarden weer.

Kanaalbeheer

Het optiemenu van Kanaalbeheer gebruiken

Stel de diverse kanalen in met behulp van de opties in het menu **Kanaalbeheer (Vergrend. / Slot uit, Timerweergave, Sorteren, Verwijderen, Alles select. / Niets select.)**. Menuopties kunnen, afhankelijk van de kanaalstatus, verschillen.

1. Selecteer een kanaal en druk op de toets **TOOLS**.
 2. Selecteer een functie en wijzig eventueel de instellingen.
- **Vergrend. / Slot uit** : u kunt een kanaal vergrendelen, zodat het niet geselecteerd en bekeken kan worden.

 **OPMERKING**

- Deze functie is alleen beschikbaar wanneer **Kinderslot** is ingesteld op **Aan**.
- Het invoerscherm voor de pincode wordt weergegeven. Geef uw viercijferige pincode op (standaard is dit "0-0-0-0"). U kunt de pincode wijzigen met de optie **PIN wijzigen**.
- **Timerweergave:** U kunt instellen dat een kanaal automatisch op een ingesteld tijdstip wordt weergegeven. Om deze optie te kunnen gebruiken, moet u eerst de huidige tijd instellen.
 -  Wanneer een digitaal kanaal is geselecteerd, drukt u op de toet ► en om het digitale programma te kijken.
- **Sorteren** (alleen analoge kanalen): hiermee kunt u de programmanummers van de opgeslagen kanalen wijzigen. Deze bewerking kan nodig zijn nadat u de functie voor het automatisch opslaan van kanalen hebt gebruikt.
- **Verwijderen:** U kunt een kanaal toevoegen of verwijderen uit de weergave van de door u gewenste kanalen.
- **Alles select. / Niets select.** : selecteer alle kanalen of geen van de kanalen in Kanaalbeheer.

Basisfuncties

Gepland

(in **Kanaalbeheer**)



U kunt een programma dat u hebt gereserveerd bekijken, bewerken of verwijderen.

- **Info wijzigen:** Een programma wijzigen dat u hebt gereserveerd om te bekijken.
- **Progr. annuleren:** een programma annuleren dat u hebt gereserveerd.
- **Informatie:** een programma dat u hebt gereserveerd weergeven. (U kunt de reserveringsinformatie ook wijzigen.)
- **Alles select. / Niets select.:** alle gereserveerde programma's selecteren of de selectie ervan opheffen.

Fijnafstemming

(alleen analoge kanalen)

Als de ontvangst zwak is of wordt gestoord, kunt u een kanaal handmatig nauwkeuriger instellen.

-  Fijnafgestemde kanalen zijn met een sterretje "*" gemarkeerd.
-  Als u de fijnafstellingen wilt resetten, selecteert u **Resetten**.

Het menu Beeld

De vooraf ingestelde beeldmodus wijzigen

Modus

Selecteer het beeldtype dat uw voorkeur heeft.

- **Dynamisch:** geschikt voor een heldere kamer.
- **Standaard:** geschikt voor een normale omgeving.
- **Film:** geschikt om films in een donkere kamer te kijken.



De beeldinstellingen aanpassen

Helderheid / Contrast / Helderheid / Scherpste / Kleur / Tint (G/R)

De tv heeft verschillende instelmogelijkheden voor de beeldkwaliteit.

OPMERKING

- In de analoge modi **Tv**, **Ext.**, **AV** van het PAL-systeem kunt u de functie **Tint (G/R)** niet gebruiken.
- In de pc-modus kunt u alleen wijzigingen aanbrengen in **Helderheid**, **Contrast** en **Helderheid**.

- De instellingen voor elk extern apparaat dat u op de tv hebt aangesloten, kunnen worden aangepast en opgeslagen.
- Als u de helderheid van het beeld omlaag brengt, daalt het energieverbruik.

Economische oplossingen

ECO-oplossing

- **Spaarstand (Uit / Laag / Middel / Hoog / Beeld uit)**
 **TOOLS** : met deze functie kunt u de helderheid van de tv aanpassen om het energieverbruik te verminderen. Als u de optie **Beeld uit** selecteert, wordt het scherm uitgeschakeld, maar blijft u het geluid horen. Druk op een willekeurige toets om het scherm weer in te schakelen. Totdat het scherm weer wordt ingeschakeld, wordt er ongeveer vier seconden lang een vervormd beeld weergegeven.
- **ECO-sensor (Uit / Aan)** : voor een nog hoger energiebesparing worden hiermee de beeldinstellingen automatisch aan het omgevingslicht in de kamer aangepast.
 -  Als u de optie **Helderheid** aanpast, wordt de **ECO-sensor** ingesteld op **Uit**.
 - Min. celverl.:** als **ECO-sensor** is ingesteld op **Aan** kan de minimale schermhelderheid handmatig worden aangepast.
 -  Als **ECO-sensor** is ingesteld op **Aan**, wordt de helderheid van scherm mogelijk aangepast (iets donkerder of lichter) afhankelijk van de intensiteit van het omgevingslicht.
- **Geen signaal stdby (Uit / 15 min / 30 min / 60 min)**: Hiermee wordt ingesteld hoe snel de tv overschakelt naar de stand-by-modus wanneer geen beeld wordt ontvangen.
 -  Uitgeschakeld wanneer de tv zich in de energiebesparingsmodus bevindt.

De beeldopties wijzigen

Geavanceerde instellingen

(beschikbaar in de modi **Standaard / Film**)

U kunt de gedetailleerde instellingen voor uw scherm wijzigen, waaronder kleur en contrast.

-  In de PC-modus kunt u alleen wijzigingen aanbrengen in **Dynamisch contrast**, **Gamma** en **Witbalans**.

Geavanceerde instellingen	
Zwarttinten	: Uit ▶
Dynamisch contrast	: Middel
Gamma	: 0
RGB-modus	: Uit
Kleurruimte	: Eigen
Witbalans	
Huidkleur	: 0

▼

◀ Verplaatsen Enter ▶ Terug

- **Zwarttinten (Uit / Donker / Donkerder / Donkerste):** selecteer het zwartniveau om de schermdiepte aan te passen.
- **Dynamisch contrast (Uit / Laag / Middel / Hoog):** het schermcontrast aanpassen.
- **Gamma:** de intensiteit van primaire kleuren aanpassen.
- **RGB-modus (Uit / Rood / Groen / Blauw):** u kunt de **Kleur** of **Tint (G/R)** van **Rood**, **Groen** en **Blauw** voor het beeld van een extern apparaat (dvd-speler, thuisbioscoop, enz.) aanpassen.
- **Kleurruimte (Auto / Eigen):** de reeks beschikbare kleuren voor het beeld instellen.
- **Witbalans:** de kleurtemperatuur aanpassen voor een natuurlijker beeld.
R-basis / G-basis/B-basis: de donkerheid voor elke kleur (rood, groen, blauw) aanpassen.
R-niveau / G-niveau/B-niveau: de helderheid voor elke kleur (rood, groen, blauw) aanpassen.
Resetten: hiermee zet u de **Witbalans** terug naar de standaardinstellingen.
- **Huidkleur:** benadrukken van roze "Huidkleur".
- **Randverbetering (Uit / Aan):** de randen van objecten versterken.

Afbeeldingsopties

In de PC-modus kunt u alleen wijzigingen aanbrengen in **Kleur tint**, **Grootte** en **Inbrandbescherming**.

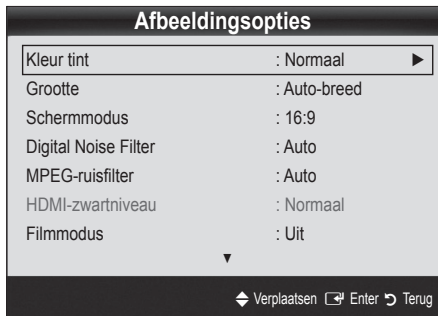

- **Kleur tint (Koel / Normaal / Warm1 / Warm2)**

Warm1 of **Warm2** wordt in de afbeeldingsmodus **Dynamisch** uitgeschakeld.

De instellingen voor elk extern apparaat dat u op een van de tv-ingangen hebt aangesloten, kunnen worden aangepast en opgeslagen.

- **Grootte:** de kabelbox/satellietontvanger heeft mogelijk ook een eigen reeks schermformaten. U wordt echter ten sterkste aangeraden om meestal de 16:9-modus te gebruiken.

Auto-breed: hiermee wordt het beeldformaat automatisch op 16:9 ingesteld.

16:9 : hiermee wordt het beeldformaat op 16:9 ingesteld voor dvd's of breedbeelduitzendingen.



Breedbeeldzoom: hiermee wordt het beeld verder dan 4:3 vergroot.

Pas de **Positie** aan met de toetsen **▲** en **▼**.

Zoom: hiermee vergroot u het 16:9-breedbeeldformaat verticaal zodat het schermvullend wordt.

Pas de **Positie** of **Grootte** aan met de toetsen **▲** en **▼**.

4:3 : dit is de standaardinstelling voor een film of normale uitzending.

Gebruik de tv niet langdurig in 4:3-formaat. Randen kunnen links, rechts en midden in het scherm zichtbaar blijven en inbranden en dit wordt niet door de garantie gedekt.

Volledig scherm: geeft het volledige, niet-afgekapte beeld weer wanneer er een HDMI-sigitaal (720p / 1080i / 1080p) of Component-sigitaal (1080i / 1080p) wordt ontvangen.

OPMERKING

- Afhankelijk van de ingangsbron kunnen de opties voor beeldformaat variëren.
- De beschikbare onderdelen kunnen, afhankelijk van de geselecteerde modus, verschillen.
- In de PC-modus kunt u alleen de modi **16:9** en **4:3** aanpassen.
- De instellingen voor elk extern apparaat dat u op een van de tv-ingangen hebt aangesloten, kunnen worden aangepast en opgeslagen.
- Nadat u **Volledig scherm** in de modus **HDMI** (1080i / 1080p) of **Component** (1080i / 1080p) hebt gekozen: pas de **Positie** of **Grootte** aan met de toetsen **▲**, **▼**, **◀**, **▶**.
- Als u de functie **Volledig scherm** gebruikt met eeningangssigitaal HDMI 720p, wordt 1 kaderlijn verwijderd aan de bovenkant, onderkant, linkerkant en rechterkant, zoals in de functie Overscan.
- **Schermmodus (16:9 / Breedbeeldzoom / Zoom / 4:3):** alleen beschikbaar wanneer het beeldformaat is ingesteld op **Auto-breed**. U kunt de gewenste beeldgrootte bepalen op het 4:3 WSS-formaat (Wide Screen Service) of het originele formaat. De diverse Europese landen hanteren verschillende beeldformaten.
 Niet beschikbaar in de Tv-, PC-, Component- of HDMI-modus.
- **Digital Noise Filter (Uit / Laag / Middel / Hoog / Auto / Auto Visualization):** als het uitgezonden signaal zwak is, kunnen er ruis en echobeelden optreden. Probeer de verschillende opties totdat het beeld het best wordt weergegeven.
Auto Visualization: geeft bij het wisselen van analoge kanalen de sterkte van het huidige signaal weer en definieert de ruisreductie van het scherm.
 Alleen beschikbaar voor analoge kanalen.

Basisfuncties

- **MPEG-ruisfilter (Uit / Laag / Middel / Hoog / Auto):** vermindert MPEG-ruis voor een betere beeldkwaliteit.
- **HDMI-zwartniveau (Normaal / Laag):** selecteert het zwartniveau op het scherm om de schermdiepte aan te passen.
 - 🔧 Alleen beschikbaar in de HDMI-modus (RGB-signalen).
- **Filmmodus (Uit / Auto1 / Auto2 / Cinema Smooth):** stelt de tv in om filmsignalen van alle bronnen automatisch te herkennen en te verwerken en om het beeld aan te passen voor optimale kwaliteit.
 - 🔧 Beschikbaar in de modi TV, AV, COMPONENT (480i/1080i) en HDMI (480i/1080i).
- **Inbrandbescherming:** om het risico van het inbranden van het scherm te verkleinen, is dit apparaat uitgerust met technologie voor inbrandpreventie. Met de tijdsinstelling kunt u de tijd tussen het bewegen van het beeld programmeren in minuten.

Pixelverschuiv. (Uit / Aan): Met deze functie worden iedere minuut de pixels op uw plasmascherm in horizontale of verticale richting verschoven om de kans op inbranding van uw scherm te minimaliseren.

🔧 Optimale instellingen voor pixelverschuiving:

	Onderdeel	Tv/AV/Component/HDMI/PC
Horizontaal	0~4	4
Verticaal	0~4	4
Tijd (minuten)	1-4 min	4 min

🔧 De waarde voor **Pixelverschuiv.** kan verschillen afhankelijk van het formaat (inches) en de modus van de monitor.

🔧 Deze functie is niet beschikbaar in de modus **Volledig scherm.**

Autom. beveilig.tijd (10 min / 20 min / 40 min / 1 uur / Uit): Wanneer het scherm niet wordt gebruikt en een niet-bewegend beeld gedurende een door de gebruiker gedefinieerde tijd wordt weergegeven, wordt de schermbeveiliging geactiveerd om de vorming van ingebrande beelden op het scherm te voorkomen.

Schuiven: met deze functie verwijdert u ingebrande beelden op het scherm door de pixels op uw plasmascherm in een bepaald patroon te verschuiven. Gebruik deze functie wanneer er beelden of symbolen op uw scherm achterblijven, vooral na het langere tijd weergeven van een stilstaand beeld op uw scherm.

🔧 De functie voor het verwijderen van ingebrande beelden moet gedurende langere tijd (ongeveer een uur) worden uitgevoerd om alle beelden effectief te verwijderen. Wanneer er na het uitvoeren van deze functie nog altijd ingebrande beelden zichtbaar zijn, voert u de functie nogmaals uit.

🔧 Druk op een willekeurige toets op de afstandsbediening om deze functie te annuleren.

Zijbalk grijs (Donker / Licht): wanneer u tv kijkt met de schermverhouding 4:3 wordt voorkomen dat het scherm beschadigd raakt door de witbalans geheel links en rechts aan te passen.

Beeld resetten (OK / Annuleren)

Zet de huidige beeldmodus op de standaardinstellingen terug.

De tv instellen voor uw pc

Stel de ingangsbron in op PC.

Autom. afstellen **TOOLS**

Pas de frequentiewaarden/posities aan en stem de instellingen automatisch fijn af.

🔧 Niet beschikbaar bij een aansluiting met een HDMI-/DVI-kabel.

Scherm

- **Grof / Fijn :** beeldruis verwijderen of verminderen. Als door een fijnafstemming van het kanaal de ruis niet verdwijnt, stelt u de frequentie zo goed mogelijk in (**Grof**) en voer opnieuw een fijnafstemming uit. Stel het beeld opnieuw in het midden van het scherm in nadat de ruis is verminderd.
- **Positie :** pas de positie van het pc-scherm aan met de richtingstoetsen (▲ / ▼ / ◀ / ▶).
- **Beeld resetten:** het beeld wordt naar de standaardinstellingen teruggezet.

Uw tv als een computermonitor (pc) gebruiken

Software configureren (gebaseerd op Windows XP) Afhankelijk van de Windows-versie en de videokaart kunnen de schermen op de pc verschillen. Desondanks moeten bijna altijd dezelfde basisinstellingen worden toegepast. (Neem contact op met de computerfabrikant of Samsung-leverancier als dit niet het geval is.)

1. Klik eerst op "Configuratiescherm" in het menu Start van Windows.
2. Klik op "Beeldscherm" in het "Configuratiescherm". Er verschijnt een dialoogvenster.
3. Klik op "Monitor", waarna een dialoogvenster wordt weergegeven.
4. Selecteer het tabblad "Instellingen" in het dialoogvenster.
 - De juiste beeldgrootte (resolutie)
[Optimaal: PS42C450: 1024 X 768/PS50C450: 1360 X 768 pixels]
 - Als het dialoogvenster een optie bevat voor het instellen van de verticale frequentie, is de juiste waarde "60" of "60 Hz". Klik anders op "OK" om het dialoogvenster te sluiten.

Het menu Geluid

De vooraf ingestelde geluidsmodus wijzigen

Modus

- **Standaard:** selecteert de normale geluidsmodus.
- **Muziek:** geeft voorrang aan muziek ten opzichte van stemmen.
- **Film:** geeft optimaal geluid voor films.
- **Heldere spraak:** hiermee legt u meer nadruk op stemmen dan op andere geluiden.
- **Versterken:** hiermee versterkt u de intensiteit van hoge frequenties in het geluid zodat slechthorenden het beter kunnen volgen.



Geluidsinstellingen aanpassen

Toonregeling

Hiermee wordt de geluidsmodus geregeld (alleen de standaard geluidsmodus).

- **Balans L/R:** regelt de balans tussen de linker- en de rechterluidspreker.
- **100Hz / 300Hz / 1kHz / 3kHz / 10kHz** (Bandbreedteaanpassing) hiermee wordt het niveau van specifieke bandbreedtefrequenties geregeld.
- **Resetten:** hiermee wordt de equalizer naar de standaardinstellingen teruggezet.

Geluidssystemen e.d.

Virtual Surround (Uit / Aan)

(alleen bij geluidsmodus)

Deze functie zorgt door middel van HRTF-technologie (Head Related Transfer Function) voor een virtuele beleving van 5.1-kanaals surroundgeluid via een paar luidsprekers of een koptelefoon.

Heldere spraak (Uit / Aan)

(alleen bij geluidsmodus)

Met deze functie kunt u de intensiteit van een stem versterken zodat deze boven achtergrondmuziek of geluidseffecten uitkomt en de dialogen beter te volgen zijn.

Taal voor audio

(alleen digitale kanalen)

Wijzig de standaardinstelling voor audiotalen.

- ✎ Welke taal beschikbaar is, kan per uitzending verschillen.

Geluidsformaat (MPEG / Dolby Digital 5.1)

(alleen digitale kanalen)

Wanneer de hoofd-luidspreker en de audio-ontvanger beide geluid voortbrengen, kan er echo optreden omdat geluid in de hoofd-luidspreker en de audio-ontvanger niet op gelijke snelheid wordt gedecodeerd. Gebruik in dat geval de functie TV-luidspreker.

- ✎ De optie van **Geluidsformaat** kan per uitzending verschillen. 5.1-kanaals Dolby digital-geluid is alleen beschikbaar wanneer u een externe luidspreker via een optische kabel aansluit.

Audiobeschrijving

(niet op alle plaatsen beschikbaar)

(alleen digitale kanalen)

Deze functie verwerkt het geluidsspoor (Audio Stream) voor de AD (Audio Description), dat samen met het hoofdgeluid (Main audio) wordt uitgezonden.

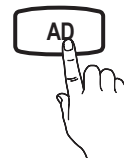

- **Audiobeschrijving (Uit / Aan):** de geluidsbeschrijving in- of uitschakelen.
- **Volume:** het volume voor de audiobeschrijving regelen.

Auto Volume (Uit / Normaal / Nacht)

Als u het volume op elk kanaal gelijk wilt zetten, stelt u **Normaal** in.

- **Nacht:** deze modus biedt een verbeterde geluidsbeleving in vergelijking met de modus **Normaal**, maar met weinig geluid. Dit is 's nachts erg handig.

Luidspreker selecteren (Ext. luidspreker / TV-luidspreker)

Door een verschil in decodeersnelheid tussen de hoofd-luidspreker en de audio-ontvanger kan er een echo ontstaan. Zet de tv in dat geval op **Ext. luidspreker**.

- ✎ Als **Luidspreker selecteren** is ingesteld op **Ext. luidspreker** werken de volume- en MUTE-toetsen niet en zijn de geluidsinstellingen beperkt.
- ✎ Wanneer **Luidspreker selecteren** is ingesteld op **Ext. luidspreker**
 - **TV-luidspreker: Uit, Ext. luidspreker: Aan**
- ✎ Wanneer **Luidspreker selecteren** is ingesteld op **TV-luidspreker**
 - **TV-luidspreker: Aan, Ext. luidspreker: Aan**
- ✎ Als er geen videosignaal is, komt er uit beide luidsprekers geen geluid.

Extra instelling

(alleen digitale kanalen)

- **DTV-geluidsniveau (MPEG / HE-AAC):** met deze functie kunt u de dispariteit van een spraaksignaal (een van de signalen die tijdens een digitale tv-uitzending worden ontvangen) reduceren tot het gewenste niveau.

Basisfuncties

Afhankelijk van het uitgezonden signaaltype kan **MPEG / HE-AAC** tussen -10 dB en 0 dB worden afgesteld.

Als u het volume wilt verhogen of verlagen, stelt u dit bij tussen 0 en -10.

- **SPDIF-uitvoer:** SPDIF (Sony Philips Digital InterFace) wordt gebruikt voor de levering van digitaal geluid, waardoor de interferentie naar luidsprekers en diverse digitale apparaten zoals dvd-spelers wordt tegengegaan.

Geluidsformaat: tijdens de ontvangst van een digitale tv-uitzending kunt u SPDIF-uitvoer (Digital Audio-formaat) kiezen bij de opties **PCM** of **Dolby Digital**.

Wanneer u 5.1-kanaals luidsprekers op een Dolby Digital-installatie aansluit, haalt u het maximale uit uw interactieve 3D-geluidsbeleving.

Geluidsvertraging: corrigeer verschil tussen beeld en geluid wanneer u een tv-programma of een video bekijkt en luistert naar digitale audio via een extern apparaat zoals een AV-ontvanger (0 ms - 250 ms).

- **Dolby Digital Comp (Line / RF):** met deze functie minimaliseert u signaaldispariteit tussen een Dolby digital-signaal en een spraaksignaal (MPEG Audio, HE-AAC, ATV Sound).

Selecteer **Line** voor een dynamisch geluid en **RF** om het verschil tussen harde en zachte geluiden 's nachts te verkleinen.

Line : stel het uitvoerniveau voor signalen van meer of minder dan -31 dB (referentie) op -20 dB of -31 dB.

RF: stel het uitvoerniveau voor signalen van meer of minder dan -20 dB (referentie) in op -10 dB of -20 dB.

Geluid resetten (OK / Annuleren)

Zet alle geluidsinstellingen terug naar de standaard fabrieksinstellingen.

De geluidsmodus selecteren

Wanneer u de optie **Dual I - II** instelt, wordt de huidige geluidsmodus op het scherm weergegeven.



	Type geluid	Dual I - II	Standaard
A2 Stereo	Mono	Mono	Automatisch wijzigen
	Stereo	Stereo ↔ Mono	
	Dual	Dual I ↔ Dual II	
NICAM Stereo	Mono	Mono	Automatisch wijzigen
	Stereo	Mono ↔ Stereo	
	Dual	Mono ↔ Dual I ↖Dual II ↙	

Wanneer het stereosignaal te zwak is en er automatische zenderverdringing optreedt, kunt u beter naar mono overschakelen.

Alleen ingeschakeld bij een stereogeluidssignaal.

Alleen beschikbaar als de **Invoer** is ingesteld op **Tv**.

Het menu Instellingen

De tijd instellen

Tijd

- **Klok:** het instellen van de klok is belangrijk voor de diverse timerfuncties van de tv.

De huidige tijd wordt telkens weergegeven wanneer u op de toets **INFO** drukt.

Als u het netsnoer hebt losgekoppeld, moet u de klok opnieuw instellen.

Klokmodus (Auto / Handmatig)

Afhankelijk van de zender en het signaal wordt de tijd wellicht niet juist ingesteld. In dat geval stelt u de tijd handmatig in.

De antenne moet zijn aangesloten als u de tijd automatisch wilt kunnen instellen.

Klok instellen: Stel **Dag, Maand, Jaar, Uur** en **Minuut** handmatig in.

Alleen beschikbaar als **Klokmodus** op **Handmatig** is ingesteld.

De Slaaptimer gebruiken

- **Slaaptimer** : de tv wordt hiermee automatisch na een ingestelde tijdsduur uitgeschakeld. (Uit, 30, 60, 90, 120, 150 en 180 minuten).

Om de functie **Slaaptimer** te annuleren, selecteert u **Uit**.

De In- / uitschakeltijd instellen

- **Timer 1 / Timer 2 / Timer 3 :** u kunt drie verschillende timerinstellingen opgeven. Daarvoor moet u wel eerst de klok instellen.

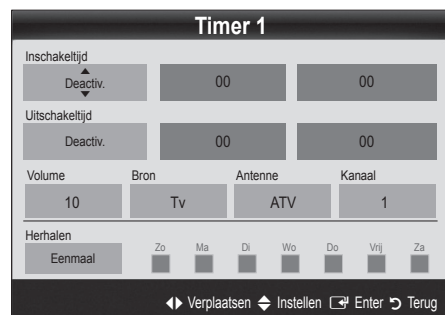

Inschakeltijd/Uitschakeltijd: de uren en minuten opgeven en activeren/deactiveren. (Als u de timer met de gewenste instelling wilt activeren, kiest u **Activeren**.)

Volume: het gewenste geluidsvolume instellen.

Bron: selecteer **Tv-** of **USB-**inhoud om af te spelen wanneer de tv automatisch wordt ingeschakeld. (**USB** kan alleen worden geselecteerd als er een USB-apparaat op de tv is aangesloten)

Antenne (wanneer **Bron** is ingesteld op **Tv**): selecteer **ATV** of **DTV**.

Kanaal (wanneer **Bron** is ingesteld op **Tv**): selecteer het gewenste kanaal.

Inhoud (wanneer **Bron** is ingesteld op **USB**): selecteer een map op het USB-apparaat met muziek- of fotobestanden die u wilt afspelen wanneer de tv automatisch wordt ingeschakeld.

OPMERKING

- Als het USB-apparaat geen muziekbestanden bevat of de map met muziekbestanden niet is geselecteerd, werkt de timerfunctie niet goed.
- Als er slechts één fotobestand op het USB-apparaat aanwezig is, wordt er geen presentatie weergegeven.
- Als een mapnaam te lang is, kan de map niet worden geselecteerd.
- Elk USB-apparaat dat u gebruikt, krijgt een eigen map toegewezen. Gebruikt u meerdere USB-apparaten van hetzelfde type, zorg dan dat de mappen die eraan zijn toegewezen een verschillende naam hebben.

Herhalen: selecteer **Eenmaal**, **Dagel.**, **Ma-Vr**, **Ma-za**, **Za-zo** of **Handmatig** om naar wens in te stellen. Wanneer u **Handmatig** selecteert, kunt de dag instellen waarop u de timer wilt activeren.

 De markering  geeft aan dat de dag is geselecteerd.

 Automatisch uitschakelen (alleen beschikbaar als de tv door de timer wordt ingeschakeld): de tv wordt automatisch na 3 uur inactiviteit uitgeschakeld om oververhitting te voorkomen.

Programma's vergrendelen

Beveiliging

 Voordat het instellingen scherm wordt geopend, verschijnt het invoerscherm voor de pincode.

 Geef uw viercijferige pincode op (standaard is dit "0-0-0-0"). U kunt de pincode wijzigen met de optie **PIN wijzigen**.

■ **Kinderslot (Uit / Aan):** kanalen in **Kanaalbeheer** vergrendelen om te voorkomen dat ongeautoriseerde gebruikers, zoals kinderen, naar ongeschikte programma's kijken.

 Alleen beschikbaar als de **Invoer** is ingesteld op **Tv**.

■ **Kinderslot** (afhankelijk van het land): met een zelf ingestelde viercijferige pincode voorkomen dat ongeautoriseerde gebruikers, zoals kinderen, naar ongeschikte programma's kijken. Als het geselecteerde kanaal is vergrendeld, wordt het symbool  weergegeven.

Alles toestn: hiermee ontgrendelt u alle tv-classificaties (wordt niet ondersteund in Frankrijk).

 Wanneer **Kinderslot** is ingesteld op **18**, verschijnt er een invoerscherm waarin een pincode moet worden opgegeven om tussen de kanalen te kunnen schakelen (alleen in Frankrijk).

 U kunt tv-programma's blokkeren door een classificatie op te geven in **Kinderslot**: **I** (kinderen), **T** (Alles openbaar), **SC** (niet geclassificeerd) en **X** (Inhoud voor volwassenen). Wanneer **Kinderslot** is ingesteld op **X**, verschijnt er altijd een invoerscherm waarin een pincode moet worden opgegeven om tussen de kanalen te kunnen schakelen (alleen in Spanje).

■ **PIN wijzigen:** uw persoonlijke code wijzigen die vereist is voor het instellen van de tv.

 Als u de pincode bent vergeten, drukt u achtereenvolgens op de volgende toetsen van de afstandsbediening zodat de pincode opnieuw wordt ingesteld op "0-0-0-0": **POWER** (uit) → **MUTE** → 8 → 2 → 4 → **POWER** (aan).

Overige functies

Taalkeuze

■ **Taalkeuze:** de menutaal instellen.

■ **Teleteksttaal:** de gewenste taal voor teletekst instellen.

 Engels is de standaardtaal als de geselecteerde taal niet beschikbaar is in de uitzending.

■ **Voorkeur (Eerste taal voor audio / Tweede taal voor audio / Eerste taal ondertitel / Tweede taal ondertitel):** selecteer een taal als standaardtaal voor wanneer een kanaal wordt geselecteerd.

Ondertiteling

Gebruik dit menu om de modus **Ondertiteling** in te stellen.



■ **Ondertiteling (Uit / Aan):** ondertitels in- of uitschakelen.

■ **Modus (Normaal / Slechthorenden):** hiermee wordt de ondertitelingsmodus ingesteld.

■ **Ondertitelingstaal:** hiermee wordt de ondertitelingstaal ingesteld.

 Wanneer u naar een programma kijkt dat de functie **Slechthorenden** niet ondersteunt, wordt **Normaal** automatisch geactiveerd, zelfs wanneer de modus **Slechthorenden** is geselecteerd.

 Engels is de standaardtaal als de geselecteerde taal niet beschikbaar is in de uitzending.

Digitale tekst (Uitschakelen / Inschakelen)

(uitsluitend Verenigd Koninkrijk)

Als het programma wordt uitgezonden met digitale tekst, is deze functie beschikbaar.

Algemeen

■ **Spelmodus (Uit / Aan):** als u een spelcomputer aansluit, zoals de PlayStation™ of Xbox™ kunt u een realistischere spelbeleving krijgen door deze modus te selecteren.

Basisfuncties

OPMERKING

- Voorzorgen en beperkingen voor de spelmodus
 - Als u de spelcomputer wilt loskoppelen en een ander extern apparaat aansluiten, zet u in het instellingenmenu **Spelmodus** op **Uit**.
 - Als u in de **Spelmodus** het tv-menu weergeeft, zal het beeld een beetje trillen.
 - **Spelmodus** is niet beschikbaar wanneer de invoerbron is ingesteld op TV of PC.
 - Nadat u de spelcomputer hebt aangesloten, stelt u **Spelmodus** in op **Aan** om een slechte beeldkwaliteit te voorkomen.
 - Als **Spelmodus** is ingesteld op **Aan**: de modus **Beeld** is ingesteld op **Standaard** en de modus **Geluid** is ingesteld op **Film**.
 - Wanneer u na het aanpassen Resetten selecteert, wordt de toonregeling teruggezet naar de standaardinstellingen.
- **Transp. menu (Helder / Donker)**: de transparantie van het menu instellen.
 - **Melodie (Uit / Laag / Middel / Hoog)**: instellen dat een melodie wordt afgespeeld als de tv wordt in- of uitgeschakeld.

Picture In Picture (PIP)







PIP

U kunt tegelijkertijd een tv-programma en één externe videobron weergeven. **PIP** (Picture-in-Picture) werkt niet in dezelfde modus.

OPMERKING

- Raadpleeg voor PIP-geluid de instructies voor **Geluidskeuze**.
- Als u tijdens weergave in de PIP-modus de tv uitschakelt, verdwijnt het PIP-venster.
- Het beeld in het PIP-venster kan er enigszins onnatuurlijk uitzien wanneer u het hoofdscherm gebruikt voor een videospel of karaoke.
- PIP-instellingen

Hoofdbeeld	Subbeeld
Component, HDMI1/DVI, HDMI2, HDMI3, PC	Tv

- **PIP (Uit / Aan)**: de PIP-functie in- of uitschakelen.
- **Kanaal**: selecteer het kanaal voor het subbeeld.
- **Grootte** ( / ): een grootte voor het subbeeld selecteren.
- **Positie** ( /  /  / ): een positie voor het subbeeld selecteren.
- **Geluidskeuze (Hoofdtuner / subscherm)**: u kunt het gewenste geluid kiezen (**Hoofdtuner / subscherm**) in de PIP-modus.

Algemene interface

- **CI-menu**: hiermee kunt u het CAM-menu selecteren. Selecteer het CI-menu op basis van het menu PC Card.
 - **Toepassingsinfo**: informatie weergeven op de CAM die in de CI-sleuf is geplaatst en op de "CI-/CI+-kaart" die in de CAM is geplaatst. U kunt de CAM altijd installeren, ongeacht of de tv is in- of uitgeschakeld.
1. De CI CAM-module kunt u verkrijgen bij uw lokale leverancier of door deze telefonisch te bestellen.
 2. Steek de "CI-/CI+-kaart" stevig in de CAM in de richting van de pijl.
 3. Steek de CAM met de "CI-/CI+-kaart" in de common interface-aansluiting, in de richting van de pijl, zodat de kaart parallel met de sleuf is.
 4. Controleer of u een beeld op een kanaal met een vervormd signaal kunt bekijken.

Het menu Ondersteuning

Zelfdiagnose

- **Het beeld testen (Ja / Nee)**: gebruik deze optie om te controleren of er problemen met het beeld zijn.
- **Het geluid testen (Ja / Nee)**: gebruik de ingebouwde melodie om te controleren of er geluidsproblemen zijn.
 -  Als u geen geluid hoort via de luidsprekers van de tv controleert u voordat u de geluidstest uitvoert of in het menu **Geluid** de optie **Luidspreker selecteren** is ingesteld op **TV-luidspreker**.
 -  U kunt de melodie zelfs tijdens de test horen als **Luidspreker selecteren** is ingesteld op **Ext. luidspreker** of als het geluid is gedempt doordat er op de toets **MUTE** is gedrukt.
- **Signaalinformatie**: (alleen digitale kanalen) de ontvangstkwaliteit van het HDTV-kanaal is ofwel perfect, ofwel de kanalen zijn niet beschikbaar. Stel de antenne bij om de signaalsterkte te vergroten.
- **Problemen oplossen**: raadpleeg deze beschrijving als er een probleem met de tv lijkt te zijn.
 -  Als geen van deze tips om problemen op te lossen van toepassing is, kunt u contact opnemen met de klantenservice van Samsung.

Software-upgrade

Een **Software-upgrade** kan worden uitgevoerd via een uitzendkanaal of door de nieuwste firmware van "www.samsung.com" op een USB-stick te downloaden.

Huidige versie is de software die al op de tv is geïnstalleerd.

De software wordt weergegeven als "Jaar/Maand/Dag_Versie".

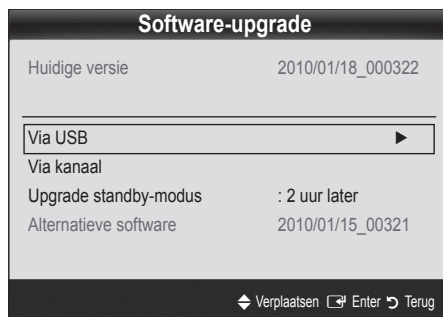

De nieuwste versie installeren

- **Via USB:** Plaats een USB-stick met het firmware-upgradebestand dat van "www.samsung.com" is gedownload in de tv. Let op dat u het apparaat niet uitschakelt of de USB-geheugenschijf verwijdert totdat de upgrade is voltooid. Nadat de firmware-upgrade is voltooid, wordt de tv automatisch uit- en weer ingeschakeld. Bij een software-upgrade worden de standaard video- en audio-instellingen (fabrieksinstellingen) weer teruggezet. Het is dan ook raadzaam om uw instellingen te noteren, zodat u deze na de upgrade eenvoudig kunt terugzetten.
- **Via kanaal:** hiermee worden firmware-upgrades via het uitzendkanaal uitgevoerd.

 - Als de functie tijdens de softwareoverdrachtsperiode wordt geselecteerd, wordt er automatisch naar software gezocht en wordt deze gedownload.
 - De benodigde tijd voor het downloaden van de software wordt door de signaalstatus bepaald.

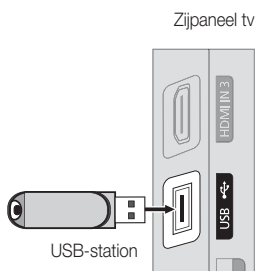

- **Upgrade standby-modus:** er wordt op de geselecteerde tijd automatisch een handmatige upgrade uitgevoerd. Omdat de tv intern wordt ingeschakeld, kan dit ertoe leiden dat op de PDP-tv vage beelden verschijnen. Dit kan meer dan een uur duren totdat de software-upgrade is voltooid.
- **Alternatieve software (back-up):** Als er een probleem is met de nieuwe firmware en dit de werking van de tv-functies beïnvloedt, kunt u de voorgaande versie van de software weer terugzetten.

 - Als de software is gewijzigd, wordt de huidige software weergegeven.

Handleiding HD-verbinding

Raadpleeg deze informatie wanneer u externe apparaten op de tv aansluit.

Contact opnemen met Samsung

Bekijk deze informatie wanneer uw tv niet naar behoren werkt of wanneer u de software wilt bijwerken. U vindt hier informatie over onze callcenters en over hoe u producten en software kunt downloaden.

Uitgebreide functies

Aansluiten op een pc

Gebruik van een HDMI/DVI-kabel of D-Sub-kabel

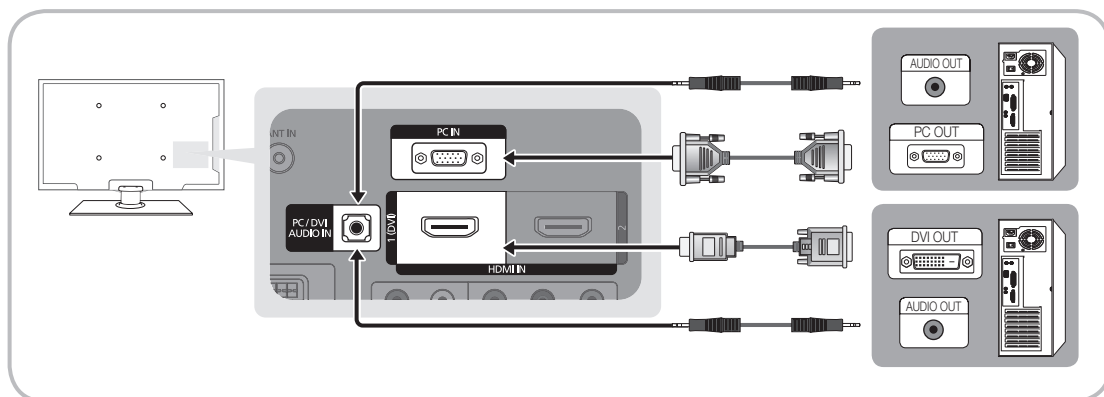

Weergavemodi (D-Sub en HDMI/DVI-invoer)

Optimale resolutie

- PS42C450: 1024 X 768 bij 60Hz
- PS50C450: 1360 X 768 bij 60Hz

Modus	Resolutie	Horizontale frequentie (kHz)	Verticale frequentie (Hz)	Pixelklokfrequentie (MHz)	Synchronisatie-polariteit (H/V)	PS42C450	PS50C450
IBM	640 x 350	31,469	70,086	25,175	+/-	✓	✓
	720 x 400	31,469	70,087	28,322	-/+	✓	✓
MAC	640 x 480	35,000	66,667	30,240	-/-	✓	✓
	832 x 624	49,726	74,551	57,284	-/-	✓	✓
VESA CVT	720 x 576	35,910	59,950	32,750	-/+	✓	✓
	1280 x 720	56,456	74,777	95,750	-/+	✓	✓
VESA DMT	640 x 480	31,469	59,940	25,175	-/-	✓	✓
	640 x 480	37,500	75,000	31,500	-/-	✓	✓
	640 x 480	37,861	72,809	31,500	-/-	✓	✓
	800 x 600	37,879	60,317	40,000	+/+	✓	✓
	800 x 600	46,875	75,000	49,500	+/+	✓	✓
	800 x 600	48,077	72,188	50,000	+/+	✓	✓
	1024 x 768	48,363	60,004	65,000	-/-	✓	✓
	1024 x 768	56,476	70,069	75,000	-/-	✓	✓
	1024 x 768	60,023	75,029	78,750	+/+	✓	✓
	1280 x 720	45,000	60,000	74,250	+/+	✓	✓
1360 x 768	47,712	60,015	85,500	+/+	✓	✓	
VESA GTF	1280 x 720	52,500	70,000	89,040	-/+	✓	✓

OPMERKING

- Bij gebruik van de HDMI/DVI-kabelaansluiting moet u de **HDMI IN 1(DVI)**-aansluiting gebruiken.
- De interlace-modus wordt niet ondersteund.
- De tv werkt mogelijk niet normaal als een afwijkend videoformaat wordt geselecteerd.
- Afzonderlijke modus en compositemodus worden ondersteund. SOG (Sync On Green) wordt niet ondersteund.

MEDIA.P



Geniet van foto-, muziek- en filmbestanden die op een USB MSC-apparaat zijn opgeslagen.

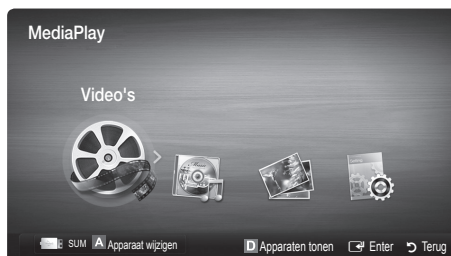

Een USB-apparaat aansluiten

1. Zet de TV aan.
2. Sluit een USB-apparaat met foto-, muziek en of filmbestanden aan op de USB-aansluiting aan de zijkant van de televisie.
3. Wanneer het USB-apparaat op de TV is aangesloten, verschijnt er een pop-upvenster. Vervolgens kunt u **Media Play** selecteren.

Zijpaneel tv

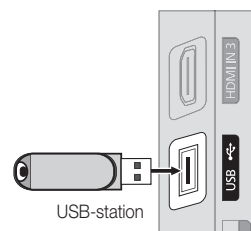

Dit werkt mogelijk niet naar behoren bij multimediabestanden zonder licentie.

Wat u moet weten voordat u **Media Play (USB)** gaat gebruiken

- MTP (Media Transfer Protocol) wordt niet ondersteund.
- Het bestandssysteem ondersteunt FAT16, FAT32 en NTFS.
- Bepaalde types digitale camera's en geluidsapparatuur zijn mogelijk niet compatibel met dit toestel.
- Media Play ondersteunt alleen USB-massaopslagapparatuur (MSC). MSC staat voor Mass Storage Class, een apparaat waarop grote hoeveelheden gegevens tegelijk kunnen worden opgeslagen en getransporteerd. Voorbeelden van MSC's zijn USB-sticks, Flash-kaartlezers en USB HDD's (USB-HUB's worden niet ondersteund.) Apparaten moeten rechtstreeks op de USB-aansluiting van de tv worden aangesloten.
- Maak een back-up van uw bestanden voordat u het apparaat aansluit op de tv om beschadiging of verlies van uw gegevens te voorkomen. SAMSUNG is niet verantwoordelijk voor beschadiging of verlies van gegevens.
- Sluit een USB-vaste schijf op de daarvoor bestemde poort aan, de **USB-poort**.
- Verwijder het USB-apparaat niet terwijl gegevens worden geladen.
- Hoe hoger de resolutie van het beeld, hoe langer het duurt voordat het op het scherm wordt weergegeven.
- De maximaal ondersteunde JPEG-resolutie is 15360 x 8640 pixels.
- Bij bestanden die niet worden ondersteund of die zijn beschadigd wordt het bericht "Niet-ondersteunde bestandsindeling" weergegeven.
- Als de bestanden op Alg. weergave zijn gesorteerd, kunnen er in elke map maximaal 1000 bestanden worden weergegeven.
- MP3-bestanden met DRM die tegen betaling zijn gedownload kunnen niet worden afgespeeld. Digital Rights Management (DRM) is een technologie voor het creëren van inhoud en de distributie en het beheer van de inhoud op een geïntegreerde en veelzijdige wijze, inclusief de bescherming van de rechten en belangen van de producenten, het voorkomen van het illegaal kopiëren van de inhoud en het beheren van rekeningen en betalingen.
- Als er meer dan 2 PTP-apparaten zijn aangesloten, kunt u er slechts één tegelijkertijd gebruiken.
- Als er meer dan twee MSC-apparaten zijn aangesloten, worden sommige mogelijk niet herkend. Als een USB-apparaat meer stroom nodig heeft (meer dan 500 mA of 5 V), wordt het mogelijk niet ondersteund.

Uitgebreide functies

- Als er een waarschuwing van te veel spanning wordt weergegeven wanneer u een USB-apparaat aansluit, wordt het apparaat mogelijk niet herkend of werkt het mogelijk niet goed.
- Als de tv gedurende de tijd die is opgegeven bij **Autom. beveilig.tijd**, geen invoer ontvangt, wordt de schermbeveiliging uitgevoerd.
- De energiebesparende modus van bepaalde externe vaste schijven wordt mogelijk automatisch opgeheven bij aansluiting op een tv.
- Als er een USB-verlengkabel wordt gebruikt, wordt het USB-apparaat mogelijk niet herkend of kunnen de bestanden op het apparaat mogelijk niet worden gelezen.
- Als het USB-apparaat dat op de tv is aangesloten, niet wordt herkend, is de lijst met bestanden op het apparaat mogelijk beschadigd of wordt een bestand in de lijst niet afgespeeld. Sluit het USB-apparaat aan op de pc, formatteer het apparaat en controleer de aansluiting.
- Als een bestand dat van de pc is verwijderd, nog steeds wordt gevonden wanneer Media Play wordt uitgevoerd, gebruikt u de functie "Prullenbak leegmaken" om het bestand definitief te verwijderen.

Schermschermweergave

Ga naar het gewenste bestand met de toetsen voor omhoog/omlaag/links/rechts en druk op de toets **ENTER**  of  (Afspelen). Het bestand wordt afgespeeld.

 Ondersteunt de opties **Apparaten tonen** en **Start** in het beginscherm van **Media Play**.

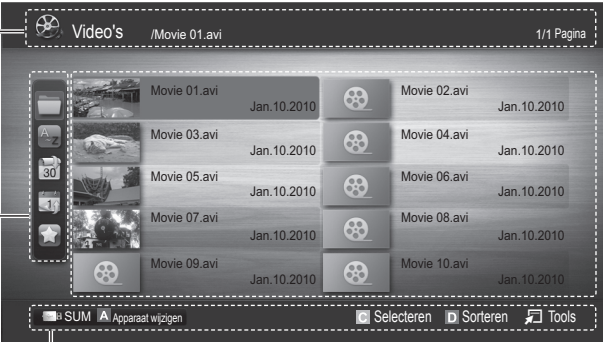

Informatie: hier ziet u de naam van het geselecteerde bestand en het aantal bestanden en pagina's.



Sorteerlijst: hier ziet u de sorteervolgorde.

De sorteervolgorde kan afhankelijk van de inhoud verschillend zijn.

Bestandslijst: hier kunt u de bestanden en groepen die in de diverse categorieën zijn gesorteerd, controleren.



Bedieningstoetsen

- A** Rood (**Apparaat wijzigen**): hiermee selecteert u een aangesloten apparaat.
- B** Groen (**Voorkeur**): hiermee stelt u de bestandsvoorkeur in. (niet ondersteund in de algemene weergave)
- G** Geel (**Selecteren**): hiermee selecteert u meerdere bestanden in de lijst. De geselecteerde bestanden worden gemarkeerd met een symbool.
- D** Blauw (**Sorteren**): hiermee selecteert u de sorteervolgorde.
- T** **Tools**: hiermee opent u het optiemenu.

 Met de toets  (REW) of  (FF) kunt u naar de volgende of vorige pagina van de bestandslijst gaan.

Video's

Videobestanden afspelen

1. Druk op de toets ◀ of ▶ om **Video's** te selecteren en druk vervolgens op de toets ENTER  in het menu **Media Play**.
2. Druk op de toets ◀/▶/▲/▼ om het gewenste bestand in de bestandslijst te selecteren.
3. Druk op de toets ENTER  of op de toets  (Afspelen).
 - Het geselecteerde bestand wordt bovenaan afgebeeld, compleet met speeltijd.
 - Wanneer er geen gegevens voor de videotijd bekend zijn, worden de afspeeltijd en voortgangsbalk niet weergegeven.
 - Tijdens het afspelen van de video kunt u zoeken met de toetsen ◀ en ▶.

 In deze modus kunt u de filmclips van een spel weergeven, maar kunt u het spel zelf niet spelen.

- Ondersteunde ondertitelindelingen

Naam	Bestandsextensie	Indeling
MPEG-4 tekst op tijdbasis	.txt	XML
SAMI	.smi	HTML
SubRip	.srt	aan tekenreeks gekoppeld
SubViewer	.sub	aan tekenreeks gekoppeld
Micro DVD	.sub of .txt	aan tekenreeks gekoppeld

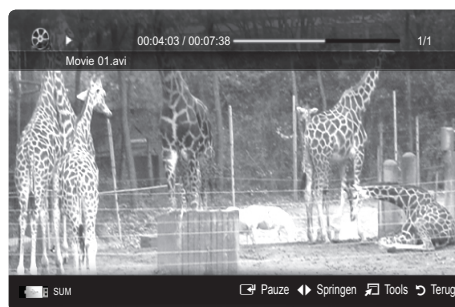

- Ondersteunde videobestandsindelingen

Bestandsextensie	Container	Videocodec	Resolutie	Framesnelheid (fps)	Bitsnelheid (Mbps)	Audiocodec
*.avi *.mkv	AVI MKV	Divx 3.11 / 4.x / 5.1 / 6.0	1920x1080	6 ~ 30	8	MP3 / AC3 / LPCM / ADPCM / DTS Core
		XviD	1920x1080	6 ~ 30	8	
		H.264 BP / MP / HP	1920x1080	6 ~ 30	25	
		MPEG4 SP / ASP	1920x1080	6 ~ 30	8	
*.asf	ASF	Divx 3.11 / 4.x / 5.1 / 6.0	1920x1080	6 ~ 30	8	MP3 / AC3 / LPCM / ADPCM / WMA
		XviD	1920x1080	6 ~ 30	8	
		H.264 BP / MP / HP	1920x1080	6 ~ 30	25	
		MPEG4 SP / ASP	1920x1080	6 ~ 30	8	
*.wmv	ASF	Window Media Video v9	1920x1080	6 ~ 30	25	WMA
*.mp4	MP4	H.264 BP / MP / HP	1920x1080	6 ~ 30	25	MP3 / ADPCM / AAC
		MPEG4 SP / ASP	1920x1080	6 ~ 30	8	
		XVID	1920x1080	6 ~ 30	8	
*.3gp	3GPP	H.264 BP / MP / HP	1920x1080	6 ~ 30	25	ADPCM / AAC / HE-AAC
		MPEG4 SP / ASP	1920x1080	6 ~ 30	8	
*.vro *.vob	VRO VOB	MPEG1	1920x1080	24 / 25 / 30	30	AC3 / MPEG / LPCM
		MPEG2	1920x1080	24 / 25 / 30	30	
*.mpg *.mpeg	PS	MPEG1	1920x1080	24 / 25 / 30	30	AC3 / MPEG / LPCM / AAC
		MPEG2	1920x1080	24 / 25 / 30	30	
		H.264	1920x1080	6 ~ 30	25	
*.ts *.tp *.trp	TS	MPEG2	1920x1080	24 / 25 / 30	30	AC3 / AAC / MP3 / DD+ / HE-AAC
		H.264	1920x1080	6 ~ 30	25	
		VC1	1920x1080	6 ~ 30	25	

Uitgebreide functies

Overige beperkingen

OPMERKING

- Als er problemen met de inhoud van een codec zijn, wordt de codec niet ondersteund.
- Als de informatie voor een container incorrect is en het bestand is beschadigd, kan de container niet correct worden afgespeeld.
- Het geluid of de video kan mogelijk niet worden weergegeven als de inhoud een standaard bitsnelheid/framesnelheid heeft die hoger is dan het compatibele aantal frames per seconde dat wordt weergegeven in de bovenstaande tabel.
- Als de indextabel is beschadigd, wordt de zoekfunctie (Springen) niet ondersteund.

Videodecoder	Audiodecoder
<ul style="list-style-type: none">• Ondersteuning tot H.264, niveau 4.1• H.264 FMO / ASO / RS, VC1 SP / MP / AP L4 en AVCHD worden niet ondersteund.• GMC wordt niet ondersteund.• H.263 wordt niet ondersteund.	<ul style="list-style-type: none">• Ondersteuning tot WMA 7, 8, 9, STD• WMA 9 PRO biedt geen ondersteuning voor meer dan 2 kanalen of lossless audio.• WMA-samplingfrequentie van 22050Hz mono wordt niet ondersteund.

Filmbestand doorlopend afspelen (Afspelen hervatten)

Als u de functie voor het afspelen van een film afsluit, kan de video worden hervat op het punt waar deze was gestopt.

1. Selecteer het filmbestand dat u doorlopend wilt afspelen door het met de toets ◀ of ▶ in de bestandenlijst te selecteren.
2. Druk op de toets ▶ (Afspelen) / ENTER ↵.
3. Selecteer **Doorlnd** (Afspelen hervatten) door op de blauwe toets te drukken. De film wordt afgespeeld vanaf het punt waar deze is gestopt.

- De blauwe toets is beschikbaar wanneer u het afspelen hervat.
- Als de functie **Herinn. doorl. afsp. Film** in het menu **Instellingen** is ingesteld op **Aan**, verschijnt er een pop-upbericht wanneer het afspelen van een filmbestand wordt hervat.

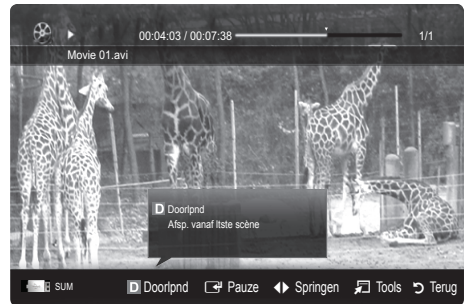

Muziek

Muziek afspelen

1. Druk op de toets ◀ of ▶ om **Muziek** te selecteren en druk vervolgens op de toets ENTER ↵ in het menu **Media Play**.
2. Druk op de toets ◀/▶/▲/▼ om het gewenste bestand in de bestandslijst te selecteren.
3. Druk op de toets ENTER ↵ of op de toets ▶ (Afspelen).
 - Tijdens het afspelen van de muziek kunt u zoeken met de toetsen ◀ en ▶.
 - ◀ (REW) en ▶ (FF) werken niet tijdens het afspelen.

• U ziet hier alleen bestanden met de extensie .MP3 en .PCM. Bestanden met andere extensies worden niet weergegeven, ook al staan ze wel op het USB-apparaat.

• Als het geluid bij het afspelen van MP3-bestanden ongewoon klinkt, past u de **Toonregeling** in het menu **Geluid** aan. (Een overgemoduleerd MP3-bestand kan geluidsproblemen veroorzaken.)

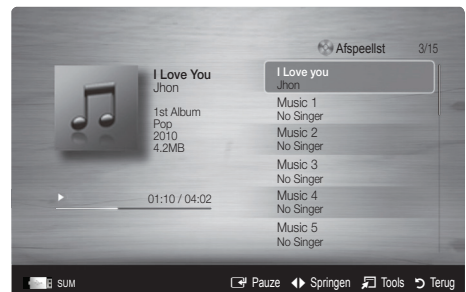

Foto's

Een foto (of presentatie) weergeven

1. Druk op de toets ◀ of ▶ om **Foto's** te selecteren en druk vervolgens op de toets **ENTER** in het menu **Media Play**.
2. Druk op de toets ◀/▶/▲/▼ om het gewenste bestand in de bestandslijst te selecteren.
3. Druk op de toets **ENTER** of op de toets ▶ (Afspelen).
 - Druk op het moment dat een fotolijst wordt weergegeven op de toets ▶ (Afspelen) / **ENTER** op de afstandsbediening om de presentatie te starten.
 - Alle bestanden in de bestandenlijst worden in de presentatie weergegeven.
 - Tijdens de presentatie worden de bestanden in volgorde afgebeeld vanaf het huidige bestand.



U kunt automatisch muziekbestanden laten afspelen tijdens een diashow als de instelling **Achtergr.muz** op **Aan** is gezet.

De **BGM-modus** kan niet worden gewijzigd voordat de BGM is geladen.

Meerdere bestanden afspelen

De geselecteerde video-/muziek-/fotobestanden afspelen

1. Druk op de gele toets om het gewenste bestand in de bestandslijst te selecteren.
2. Herhaal deze procedure om meerdere bestanden te selecteren.

OPMERKING

- Het symbool ✓ verschijnt links van de geselecteerde bestanden.
- U annuleert een selectie door nogmaals op de gele toets te drukken.
- Als u de selectie van alle bestanden ongedaan wilt maken, drukt u op de toets **TOOLS** en selecteert u **Niets select..**

3. Druk op de toets **TOOLS** en selecteer **Gesel. inhoud afspelen**.



De groep video-/muziek-/fotobestanden afspelen

1. Ga terwijl er een bestandslijst wordt weergegeven naar een willekeurig bestand in de gewenste groep.
2. Druk op de toets **TOOLS** en selecteer **Huid. afsp..**

Overige functies van Media Play

De bestandslijst sorteren

Druk in de bestandslijst op de blauwe toets om de bestanden te sorteren.

Categorie	Betekenis	Video's	Muziek	Foto's
Alg. weergave	Hiermee wordt de volledige map weergegeven. U kunt de foto weergegeven door de map te selecteren.	▼	▼	▼
Titel	De bestanden worden op titel gesorteerd en weergegeven in de volgorde symbool/cijfer/letter/speciaal.	▼	▼	▼
Voorkeur	Hiermee worden bestanden op voorkeur gesorteerd en weergegeven. U kunt de bestandsvoorkeur in de bestandslijst aanpassen met behulp van de groene toets.	▼	▼	▼
Laatste datum	Hiermee worden foto's aflopend op datum gesorteerd en weergegeven.	▼		▼
Vroegste datum	Hiermee worden foto's oplopend op datum gesorteerd en weergegeven.	▼		▼
Artiest	Hiermee wordt de muziek in alfabetische volgorde op artiest gesorteerd.		▼	
Album	Hiermee wordt de muziek in alfabetische volgorde op album gesorteerd.		▼	
Genre	Hiermee worden de muziekbestanden op genre gesorteerd.		▼	
Stemming	Hiermee worden de muziekbestanden op stemming gesorteerd. U kunt de stemminginfo van de muziek zelf instellen.		▼	
Maand.	Hiermee worden de foto's op maand gesorteerd en weergegeven. De sortering gebeurt alleen per maand (van januari tot december), ongeacht het jaar.			▼

Uitgebreide functies

Opties voor het afspelen van video's/muziek/foto's

Druk tijdens het afspelen van een bestand op de toets **TOOLS**.

Categorie	Betekenis	Video's	Muziek	Foto's
Titel	U kunt het andere bestand rechtstreeks verplaatsen.	▼		
Herhalingsmodus	Hiermee kunt u film- en muziekbestanden herhaald afspelen.	▼	▼	
Beeldformaat	Hiermee kunt u het beeldformaat aan uw voorkeur aanpassen.	▼		
Afbeeldinginstelling	Hiermee kunt u de beeldinstelling aanpassen. (pag. 14, 15, 16)	▼		▼
Geluidsinstellingen	Hiermee kunt u de geluidsinstelling aanpassen. (pag. 17, 18)	▼	▼	▼
Instelling ondertiteling	U kunt het videobestand met ondertiteling afspelen. Deze functie werkt alleen als de ondertiteling dezelfde bestandsnaam heeft als het videobestand.	▼		
Stop diashow / Begin diashow	Hiermee kunt u een presentatie starten en stoppen.			▼
Snelh. Diashow	Hiermee kunt u tijdens een presentatie de snelheid van de weergave regelen.			▼
Effect presentatie	Hiermee kunt u verschillende effecten voor de presentatie instellen.			▼
Achtergr.muz	Hiermee kunt u tijdens een presentatie achtergrondmuziek selecteren en instellen.			▼
Zoom	Hiermee kunt u in de volledige-schermmodus op afbeeldingen inzoomen.			▼
Roteren	Hiermee kunt u de afbeeldingen in de volledige-schermmodus draaien.			▼
Startachtergrond	U kunt een bestand verplaatsen naar het bureaublad van Media Play .			▼
Informatie	Hiermee kunt gedetailleerde informatie over het actuele bestand krijgen.	▼	▼	▼

Instellingen

Het menu Instellingen gebruiken

- **Herinn. doorl. afsp. Film (Afspelen hervatten) (Aan / Uit):** hiermee kunt u de helptekst weergeven voor het voortgezet afspelen van een film.
- **De registratiecode voor DivX® VOD:** hiermee geeft u de geautoriseerde registratiecode voor de tv weer. Als u met de DivX-website verbinding maakt en de registratiecode bij een persoonlijke account registreert, kunt u een VOD-registratiebestand downloaden. Als u de VOD-registratie via Media Play afspeelt, is de registratie voltooid.
 Meer informatie over DivX® VOD vindt u op "www.DivX.com".
- **De deactiveringscode voor DivX® VOD:** wanneer DivX® VOD niet is geregistreerd, wordt de registratiedeactiveringscode weergegeven. Als u deze functie uitvoert wanneer DivX® VOD is geregistreerd, wordt de actuele DivX® VOD-registratie gedeactiveerd.
- **Informatie:** hiermee kunt u informatie over het aangesloten apparaat weergeven.

Wat is Anynet+? 

Anynet+ is een functie waarmee u alle aangesloten Samsung-apparaten die Anynet+ ondersteunen, kunt bedienen met de afstandsbediening van de Samsung-tv. Het Anynet+-systeem kan alleen worden gebruikt bij Samsung-apparaten die zijn voorzien van de Anynet+-functie. Om u ervan te verzekeren dat uw Samsung-apparaat deze functie heeft, kunt u controleren of er een Anynet+-logo op het apparaat staat.

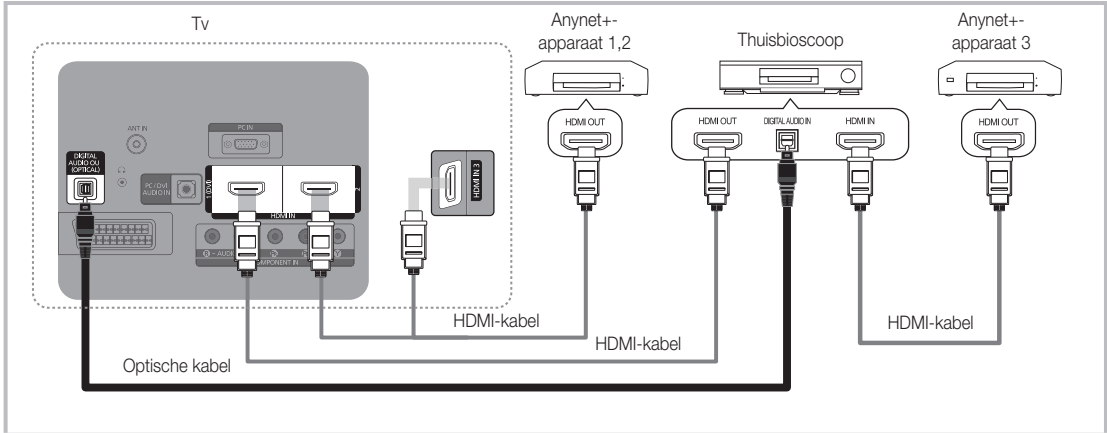
Op een thuisbioscoop aansluiten

1. Verbind de **HDMI IN (1(DVI) , 2 of 3)**-aansluiting van de tv met behulp van een HDMI-kabel met de **HDMI OUT**-aansluiting van het betreffende Anynet+-apparaat.
2. Verbind de **HDMI IN**-aansluiting van de thuisbioscoop en de **HDMI OUT**-aansluiting van het desbetreffende Anynet+-apparaat via een HDMI-kabel met elkaar.

OPMERKING

- Sluit de optische kabel aan op de **DIGITAL AUDIO OUT (OPTICAL)**-aansluiting van de tv en de Digital Audio Input-aansluiting van de thuisbioscoop.
- Wanneer de bovenstaande verbinding wordt gevolgd, voert de optische aansluiting alleen een 2-kanaals audiosignaal uit. U hoort alleen geluid uit de linker- en rechterluidspreker van de thuisbioscoop en de subwoofer. Voor een 5.1-kanaals audiosignaal sluit u de **DIGITAL AUDIO OUT (OPTICAL)**-aansluiting van de dvd-speler of satellietontvanger (Anynet+-apparaat 1 of 2) rechtstreeks aan op een versterker of op de thuisbioscoop en niet op de tv.
- Alleen één thuisbioscoop aansluiten.
- U kunt een Anynet+-apparaat aansluiten met de HDMI-kabel. Sommige HDMI-kabels ondersteunen mogelijk geen Anynet+-functies.
- Anynet+ werkt wanneer het AV-apparaat dat Anynet+ ondersteunt, op stand-by staat of is ingeschakeld.
- Anynet+ ondersteunt in totaal 12 AV-apparaten. U kunt maximaal 3 apparaten van hetzelfde type aansluiten.

Uitgebreide functies

Menu Anynet+

Het menu Anynet+ verandert overeenkomstig het type en de status van de Anynet+-apparaten die op de tv zijn aangesloten.

Menu Anynet+	Beschrijving
Tv weergeven	Hiermee schakelt de Anynet+-modus over naar de tv-uitzendmodus.
Apparatenlijst	Hier wordt de lijst met Anynet+-apparaten weergegeven.
MENU (apparaatnaam)	Toont de menu's van het aangesloten apparaat. Wanneer er bijvoorbeeld een dvd-recorder is aangesloten, verschijnt het diskmenu van de dvd-recorder.
INFO (apparaatnaam)	Toont de afspeelmenu's van het aangesloten apparaat. Wanneer er bijvoorbeeld een dvd-recorder is aangesloten, verschijnt het afspeelmenu van de dvd-recorder.
Opname: (*recorder)	De recorder begint onmiddellijk met opnemen. (Deze functie alleen beschikbaar voor apparaten die de opnamefunctie ondersteunen).
Opname stoppen: (*recorder)	Hiermee wordt het opnemen beëindigd.
Ontvanger	Geluid wordt uitgevoerd via de ontvanger.

Wanneer er meerdere opnameapparaten zijn aangesloten, worden deze weergegeven als (*recorder) en wanneer er slechts één opnameapparaat is aangesloten, wordt dit weergegeven als (*apparaatnaam).

Anynet+ instellen

Instellingen

Anynet+ (HDMI-CEC) (Uit / Aan): voor het gebruik van de Anynet+-functie dient **Anynet+ (HDMI-CEC)** op **Aan** te zijn ingesteld.

 Wanneer de functie **Anynet+ (HDMI-CEC)** is uitgeschakeld, worden alle met Anynet+ verwante bewerkingen uitgeschakeld.

Automatisch uitschakelen (Nee / Ja): hiermee stelt u in dat een Anynet+-apparaat automatisch uitschakelt wanneer de tv wordt uitgeschakeld.

 Voor het gebruik van de Anynet+-functie dient de actieve bron op de tv te zijn ingesteld op **Tv**.

 Zelfs als een extern apparaat nog bezig is met opnemen, kan het worden uitgeschakeld.

Tussen Anynet+-apparaten schakelen

1. De Anynet+-apparaten die op de tv zijn aangesloten, worden weergegeven.

 Wanneer u het door u gewenste apparaat niet kunt vinden, kunt u op de rode toets drukken om de lijst te vernieuwen.

2. Selecteer een apparaat en druk op de toets the **ENTER** . U kunt naar het geselecteerde apparaat schakelen.

 Alleen wanneer u **Anynet+ (HDMI-CEC)** in het menu **Toepassing** instelt op **Aan**, verschijnt het menu **Apparatenlijst**.

• Overschakelen naar het geselecteerde apparaat kan 2 minuten duren. U kunt de bewerking niet tussentijds annuleren.

• Als u een externe invoermodus heeft geselecteerd door op de toets **SOURCE** te drukken, kunt u de Anynet+-functie niet gebruiken. Zorg ervoor dat u via de **Apparatenlijst** naar het Anynet+-apparaat schakelt.

Opname

U kunt een tv-programma opnemen met een Samsung-recorder.

1. Selecteer **Opname**.



 Wanneer er meer dan twee opnameapparaten zijn.

- Wanneer er meerdere opnameapparaten zijn aangesloten, worden de opnameapparaten weergegeven. Selecteer een opnameapparaat in de **Apparatenlijst**.

 Wanneer het opnameapparaat niet wordt weergegeven, selecteert u **Apparatenlijst** en drukt u op de rode toets om apparaten te zoeken.

2. Druk op de toets **EXIT** om het menu te verlaten.

 U kunt bronsignalen opnemen door **Opname: (apparaatnaam)** te selecteren.

 Wanneer u op de toets  (REC) drukt, wordt datgene waar u op dat moment naar kijkt, opgenomen. Wanneer u vanaf een ander apparaat een video bekijkt, wordt de video van dat apparaat opgenomen.

 Controleer voor u begint met opnemen of de antenne correct is aangesloten op het opnameapparaat. Voor het correct aansluiten van een antenne op een opnameapparaat kunt u de gebruikershandleiding van het opnameapparaat raadplegen.

Luisteren via een ontvanger

U kunt geluid beluisteren via een ontvanger (oftewel een thuisbioscoop) in plaats van de **TV-luidspreker**.

1. Selecteer **Ontvanger** en stel deze optie in op **Aan**.



2. Druk op de toets **EXIT** om het menu te verlaten.

-  Als uw ontvanger alleen audio ondersteunt, verschijnt deze wellicht niet in de apparatenlijst.
-  De ontvanger werkt wanneer u de optical in-aansluiting van de ontvanger correct hebt aangesloten op de **DIGITAL AUDIO OUT (OPTICAL)**-aansluiting van de tv.
-  Wanneer de ontvanger (thuisbioscoop) is ingesteld op Aan, hoort u alleen geluid via de Optical-aansluiting van de tv. Wanneer de tv een DTV-sigitaal (antenne) weergeeft, zendt de tv een 5.1-kanaals geluid naar de ontvanger van de thuisbioscoop uit. Wanneer de bron een digitaal onderdeel is, zoals een dvd en deze op de tv aangesloten is via HDMI, geeft de ontvanger alleen een 2-kanaals signaal weer.

OPMERKING

- U kunt Anynet+-apparaten alleen met de afstandsbediening van de tv bedienen, niet met de knoppen op de tv.
- De afstandsbediening van de tv werkt mogelijk niet in bepaalde omstandigheden. Selecteer in dat geval opnieuw het Anynet+-apparaat.
- De Anynet+-functies werken niet bij producten van andere fabrikanten.

Problemen oplossen met betrekking tot Anynet+

Probleem	Mogelijke oplossing
Anynet+ werkt niet.	<ul style="list-style-type: none"> • Controleer of het apparaat een Anynet+-apparaat is. Het Anynet+-systeem ondersteunt alleen Anynet+-apparaten. • Sluit niet meer dan één ontvanger aan (thuisbioscoop). • Controleer of het netsnoer van het Anynet+-apparaat juist is aangesloten. • Controleer de video-/audio-/HDMI-kabelverbindingen van het Anynet+-apparaat. • Controleer of Anynet+ (HDMI-CEC) is ingesteld op Aan in het instellingenmenu van Anynet+. • Controleer of de afstandsbediening van de tv in de tv-modus staat. • Controleer of het de exclusieve afstandsbediening van Anynet+ is. • In bepaalde situaties werkt Anynet+ niet. (Kanalen zoeken Media Play (USB) of Plug & Play uitvoeren (eerste instelling enzovoort) • Wanneer u de HDMI-kabel aansluit of verwijderd, dient u opnieuw naar apparaten te zoeken of uw televisie uit te schakelen en opnieuw in te schakelen. • Controleer of de Anynet+-functie van het Anynet+-apparaat is geactiveerd.
Ik wil Anynet+ starten.	<ul style="list-style-type: none"> • Controleer of het Anynet+-apparaat op de juiste manier is aangesloten op de tv en controleer of Anynet+ (HDMI-CEC) is ingesteld op Aan in het menu Setup (Instellingen) van Anynet+. • Druk op de toets TOOLS om het menu Anynet+ te openen en selecteer het gewenste menu.
Ik wil Anynet+ sluiten.	<ul style="list-style-type: none"> • Selecteer Tv weergeven in het menu Anynet+. • Druk op de toets SOURCE op de afstandsbediening van de tv en selecteer een ander apparaat dan een Anynet+-apparaat. • Druk op P  /  en PRE-CH om de tv-modus te wijzigen. (De kanaaltoets werkt alleen wanneer er geen Anynet+-apparaat met een ingebouwde tuner is aangesloten.)
Het bericht "Verbinding met Anynet+ apparaat verbroken..." verschijnt op het scherm.	<ul style="list-style-type: none"> • U kunt de afstandsbediening niet gebruiken wanneer u Anynet+ configureert of naar een weergavemodus schakelt. • Gebruik de afstandsbediening wanneer u Anynet+ hebt ingesteld of al naar een weergavemodus hebt geschakeld.
Het Anynet+-apparaat speelt niets af.	<ul style="list-style-type: none"> • U kunt de afspeelfunctie niet gebruiken wanneer Plug & Play (eerste instelling) actief is.
Het aangesloten apparaat wordt niet weergegeven.	<ul style="list-style-type: none"> • Controleer of het apparaat ondersteuning biedt voor Anynet+-functies. • Controleer of de HDMI-kabel op de juiste manier is aangesloten. • Controleer of Anynet+ (HDMI-CEC) is ingesteld op Aan in het instellingenmenu van Anynet+. • Zoek opnieuw naar Anynet+-apparaten. • U kunt een Anynet+-apparaat alleen met de HDMI-kabel aansluiten. Sommige HDMI-kabels ondersteunen mogelijk geen Anynet+-functies. • Wanneer het scannen op apparaten wordt beëindigd door een bijzondere situatie, bijvoorbeeld wanneer de HDMI-kabel of het netsnoer wordt losgekoppeld, of wanneer er een stroomstoring optreedt, herhaalt u het scannen.
Het televisieprogramma kan niet worden opgenomen.	<ul style="list-style-type: none"> • Controleer of de antenneaansluiting op het opnameapparaat correct is aangesloten.
Het geluid van de televisie wordt niet via de ontvanger uitgevoerd.	<ul style="list-style-type: none"> • Sluit de tv en de ontvanger met de optische kabel op elkaar aan.

Overige informatie

De teletekstfunctie van het analoge kanaal

Op de indexpagina van de teletekstdienst vindt u informatie over het gebruik van de dienst. Voor een juiste weergave van teletekstinformatie is een stabiele kanaalontvangst vereist. Anders kan bepaalde informatie ontbreken of worden bepaalde pagina's niet weergegeven.

U kunt de teletekstpagina's veranderen met de numerieke toetsen op de afstandsbediening.

- 1 (Teletekst aan/mix): activeer teletekst nadat u het kanaal dat de teletekstdienst aanbiedt, hebt geselecteerd. Druk tweemaal op deze toets om het huidige televisiebeeld over de teletekstpagina heen weer te geven.
- 2 (opslaan): de teletekstpagina's opslaan.
- 3 (index): de indexpagina (inhoudspagina) tijdens het gebruik van teletekst weergeven.
- 4 (grootte): de tekst in de bovenste helft van het scherm twee keer zo groot weergeven. Druk nogmaals op deze toets voor de onderste helft van het scherm. Druk nogmaals op deze toets voor de normale weergave.
- 5 (vastzetten): druk op deze toets als u de weergave wilt vastzetten van een pagina die is gekoppeld aan meerdere subpagina's die elkaar automatisch opvolgen. Druk nogmaals op deze toets om het opvolgen te hervatten.
- 6 **Gekleurde toetsen (rood/groen/geel/blauw):** Als een omroep gebruikmaakt van het FASTEXT-systeem, worden de verschillende onderwerpen op een teletekstpagina van een kleurcodering voorzien, die u kunt selecteren met behulp van de gekleurde toetsen. Druk op de gewenste toets. De pagina wordt weergegeven met aanvullende kleurcodegegevens die op dezelfde wijze kunnen worden geselecteerd. Om de vorige of volgende pagina weer te geven, drukt u op de toets met de overeenkomstige kleur.

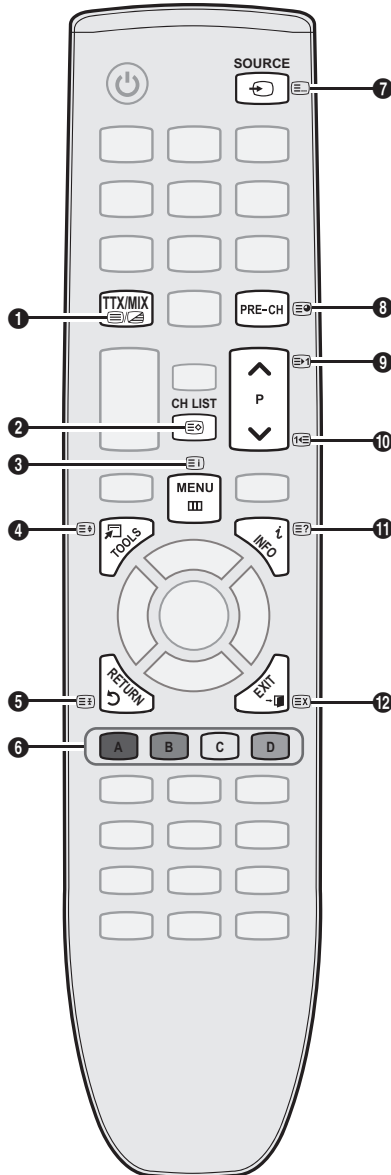

- 7 (modus): de teletekstmodus (LIST/FLOF) selecteren. Als u in de LIST-modus op deze toets drukt, wordt overgeschakeld naar de List-opslagmodus. In deze modus kunt u teletekstpagina's met behulp van de toets (opslaan) in een lijst opslaan.
- 8 (subpagina): de beschikbare subpagina weergeven.
- 9 (volgende pagina): de volgende teletekstpagina weergeven.
- 10 (vorige pagina): de vorige teletekstpagina weergeven.
- 11 (tonen): verborgen tekst weergeven (bijvoorbeeld antwoorden op quizvragen). Druk nogmaals op deze toets voor de normale weergave.
- 12 (annuleren): de huidige uitzending weergeven terwijl u een pagina zoekt.

Typische teletekstpagina

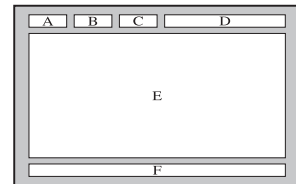

Onderdeel	Inhoud
A	Geselecteerd paginanummer.
B	Aanduiding zendkanaal.
C	Huidig paginanummer of zoekindicaties.
D	Datum en tijd.
E	Tekst.
F	Statusinformatie. FASTEXT-informatie.

De afdichtingsplaat monteren

Wanneer u de televisie aan een muur monteert, dient u de afdichtingsplaat bevestigen zoals wordt aangegeven.

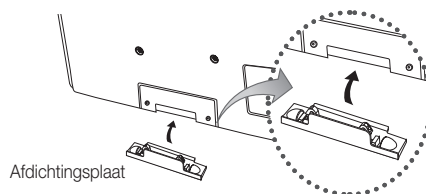

De wandbevestigingsset monteren

Met de wandbevestigingsset (apart verkrijgbaar) kunt u de TV aan de muur bevestigen.

Zie de instructies bij de onderdelen voor wandbevestiging als u wilt weten hoe u de wandbevestiging installeert. Neem contact op met een technicus voor hulp alvorens de wandbeugel te bevestigen.

Samsung Electronics is niet verantwoordelijk voor schade aan het product of voor verwondingen die u zelf of anderen oplopen wanneer u besluit de TV zelfstandig te installeren.

Specificaties voor de wandbevestigingsset (VESA)

De wandbevestigingsset is niet meegeleverd, maar wordt apart verkocht.

Monteer de wandbevestiging op een stevige muur die loodrecht op de vloer staat. Wanneer de steun aan andere bouwmaterialen bevestigd moet worden, dient u contact op te nemen met de dichtstbijzijnde leverancier. Als u de wandbevestiging aan het plafond of een schuine muur monteert, kan de TV vallen en daarmee tot zwaar lichamelijk letsel leiden.

OPMERKING

- In de onderstaande tabel vindt u de standaardafmetingen voor wandbevestigingssets.
- Wanneer u onze wandbevestigingsset aanschaft, zijn een gedetailleerde installatiegids en alle vereiste montageonderdelen daarbij inbegrepen.
- Gebruik geen schroeven die niet aan de standaard VESA-schroefspecificaties voldoen.
- Gebruik geen schroeven die langer zijn dan de standaardafmeting of die niet aan de standaard VESA-schroefspecificaties voldoen. Schroeven die te lang zijn kunnen de binnenkant van de televisie beschadigen.
- Voor wandbevestigingen die niet voldoen aan de standaardspecificaties voor VESA-schroeven, kan de lengte van de schroeven afwijken, afhankelijk van de specificaties voor wandbevestiging.
- Draai de schroeven niet te vast. Dit zou ertoe kunnen leiden dat het product beschadigt of valt, resulterend in lichamelijk letsel. Samsung is voor dit soort ongevallen niet aansprakelijk.
- Samsung is niet aansprakelijk voor productschade of lichamelijk letsel wanneer een niet-VESA of niet-gespecificeerde wandbevestiging is gebruikt of wanneer de consument de installatie-instructies voor het product niet in acht heeft genomen.
- Bevestig de televisie niet in een hoek van meer dan 15 graden.

Productgroep	formaat in cm	VESA-spec. (A * B)	Standardschroef	Aantal
Plasma-TV	42~50	400 X 400	M8	4
	58~63	600 X 400		
	70~79	800 X 400		
	80~	1400 X 800		

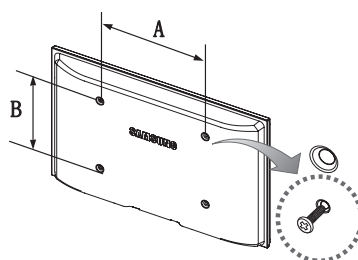

Draai de schroeven rond het gat los voordat u de muurbevestiging op de wand installeert.



Monteer de wandbevestigingsset niet terwijl de TV is ingeschakeld. Dit kan resulteren in lichamelijk letsel door elektrische schokken.

Overige informatie

De TV vastzetten aan de wand



Caution: als u duwt of trekt aan de TV of op de TV klimt, kan deze vallen. Zie er met name op toe dat uw kinderen niet aan de TV gaan hangen of deze uit balans brengen. De TV kan dan omvallen, hetgeen verwondingen kan veroorzaken of zelfs fatale gevolgen kan hebben. Neem alle voorzorgsmaatregelen die in de bijgesloten veiligheidsfolder worden genoemd. Om veiligheidsredenen is het raadzaam de antivalvoorziening te installeren om de stabiliteit van het toestel te verhogen.

Voorkomen dat de TV valt

1. Plaats de schroeven in de beugels en bevestig deze stevig aan de wand. Controleer of de schroeven stevig in de wand zijn gedraaid.

 Afhankelijk van het wandtype hebt u mogelijk aanvullend materiaal nodig om het geheel te verankeren.

 De benodigde beugels, schroeven en draad worden niet meegeleverd. Deze moeten apart worden aangeschaft.

2. Verwijder de schroeven in het midden aan de achterkant van de TV, steek de schroeven door de beugels en draai de schroeven weer vast in de TV.

 Het is mogelijk dat de schroeven niet bij het product worden meegeleverd. In dat geval moet u schroeven met de volgende specificaties aanschaffen.

3. Verbind de beugels die aan de TV zijn bevestigd met een sterke draad aan de beugels die aan de muur zijn bevestigd en knoop de draad stevig vast.

 **OPMERKING**

- Plaats de TV dicht bij de muur zodat deze niet achterover kan vallen.
- Het is veilig om de draad zodanig aan te brengen dat de beugels die aan de muur zijn bevestigd zich boven de beugels op de TV of op gelijke hoogte daarmee bevinden.
- Haal de draad los voordat u de TV verplaatst.

4. Controleer of alle bevestigingen goed zijn aangebracht. Controleer de bevestigingspunten regelmatig op tekenen van moeheid of verzwakking. Neem in geval van twijfel over de veiligheid van de bevestiging contact op met een professionele installateur.

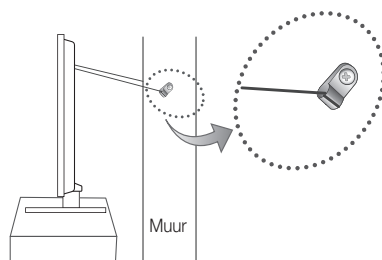
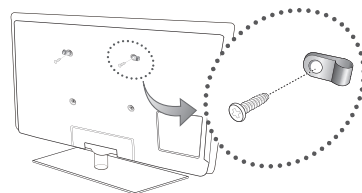

Problemen oplossen

Wanneer u vragen over deze televisie hebt, kunt u eerst deze lijst raadplegen. Als geen van de tips in deze lijst van toepassing zijn, gaat u naar 'www.samsung.com' en klikt u daar op Ondersteuning, of neemt u contact op met een van de callcenters die u op de achterkant van deze handleiding vindt.

Probleem	Oplossingen en uitleg
Beeldkwaliteit	Voer eerst de functie Het beeld testen uit om te controleren of uw televisie het testbeeld juist weergeeft. (ga naar MENU - Ondersteuning - Zelfdiagnose - Het beeld testen) (pag. 20) Als het testbeeld correct wordt weergegeven, wordt het slechte beeld mogelijk veroorzaakt door de bron of het signaal.
Het TV-beeld ziet er niet zo fraai uit als in de winkel.	<ul style="list-style-type: none"> • Hebt u een analoge kabelbox of settopbox? Voer een upgrade uit naar een digitale settopbox. Gebruik HDMI- of Component-kabel om beeld van HD-kwaliteit (high-definition) weer te geven. • Abonnees kabel/satelliet: probeer HD-zenders uit het kanalenoverzicht. • Antenneverbinding: probeer HD-zenders weer te geven nadat u de automatische zenderprogrammering hebt uitgevoerd. • Bij veel HD-zenders is sprake van het opwaarderen van SD-inhoud (Standard Definition). • Stel de resolutie voor de video-uitvoer van de kabelbox/settopbox in op 1080i of 720p. • Controleer of u naar de TV kijkt op de aanbevolen minimumafstand, die gebaseerd is op het TV-formaat en de definitie van het signaal.
Het beeld is vervormd: macroblok, klein blok, puntjes, pixelvorming	<ul style="list-style-type: none"> • Compressie van video-inhoud kan tot beeldvervalsing leiden, met name bij uitzendingen met snelle bewegingen, zoals sportprogramma's en actiefilms. • Een laag signaalniveau of slechte signaalkwaliteit kan beeldvervalsing veroorzaken. Dit is geen defect van de TV.
De kleuren zijn verkeerd of ontbreken.	<ul style="list-style-type: none"> • Als u gebruikmaakt van een componentaansluiting, controleert u of de componentkabels op de juiste ingangen zijn aangesloten. Onjuiste of losse aansluitingen kunnen tot kleurproblemen of een leeg scherm leiden.
De helderheid of kleuren laten te wensen over.	<ul style="list-style-type: none"> • Pas de opties voor Beeld aan in het TV-menu. (ga naar de modus Beeld / Kleur / Helderheid / Scherp) (pag. 14) • Pas de optie voor Spaarstand aan in het TV-menu. (ga naar MENU - Beeld - ECO-oplossing - Spaarstand) (pag. 14) • Zet het beeld terug naar de standaardbeeldinstellingen. (ga naar MENU - Beeld - Beeld resetten) (pag. 16)
Aan de rand van het scherm is een streepjeslijn zichtbaar.	<ul style="list-style-type: none"> • Als het beeldformaat is ingesteld op Volledig scherm, wijzigt u deze in 16:9 (pag. 15). • Wijzig de resolutie van de kabelbox/settopbox.
Het beeld is zwart-wit.	<ul style="list-style-type: none"> • Als u gebruikmaakt van een AV composite-invoer, sluit u de videokabel (geel) aan op de groene aansluiting van component ingang 1 op de TV.
Bij het van kanaal wisselen bevriest het beeld of wordt het vervormd of vertraagd.	<ul style="list-style-type: none"> • Wanneer de TV is aangesloten met een kabelbox kunt u proberen de kabelbox te resetten. Sluit het netsnoer opnieuw aan en wacht totdat de kabelbox opnieuw wordt opgestart. Dit kan 20 minuten duren. • Stel de uitvoerresolutie van de kabelbox in op 1080i of 720p.
Geluidskwaliteit	Voer eerst de functie Het geluid testen uit om te controleren of het geluid van uw televisie naar behoren werkt. (ga naar MENU - Ondersteuning - Zelfdiagnose - Het geluid testen) (pag. 20) Als het geluid in orde is, wordt het geluidsprobleem mogelijk veroorzaakt door de bron of het signaal.
Er is geen geluid of het geluid is op het maximale volume te zacht.	<ul style="list-style-type: none"> • Controleer het volume van het externe apparaat dat op de TV is aangesloten.
Het beeld is goed, maar er is geen geluid.	<ul style="list-style-type: none"> • Stel in het geluidsmenu de optie Luidspreker selecteren in op TV-luidspreker (pag. 17). • Als u een extern apparaat gebruikt, controleert u of de audiokabels op de juiste audioaansluitingen van de TV zijn aangesloten. • Als u een extern apparaat gebruikt, controleert u de audio-uitvoeroptie van dat apparaat (mogelijk moet u de audio-optie van de kabelbox op HDMI instellen als u een HDMI-kabel op de TV hebt aangesloten). • Wanneer u een DVI-HDMI-kabel gebruikt, is een afzonderlijke audiokabel vereist. • Als de TV een koptelefoonaansluiting heeft, controleert u of daar niets op is aangesloten.
Er komt ongewenst geluid uit de luidsprekers.	<ul style="list-style-type: none"> • Controleer de kabelaansluitingen. Controleer of een videokabel niet is aangesloten op een audio-ingang. • Controleer bij antenne- of kabelaansluitingen de signaalsterkte. Een zwak signaal kan geluidsvervalsing veroorzaken.

Overige informatie

Probleem	Oplossingen en uitleg
Geen beeld, geen video	
De TV kan niet worden ingeschakeld.	<ul style="list-style-type: none"> Controleer of het netsnoer stevig op het stopcontact en op de TV is aangesloten. Controleer of het stopcontact werkt. Druk op de POWER-toets op de TV om te controleren of het probleem niet bij de afstandsbediening ligt. Als de TV wordt ingeschakeld, raadpleegt u "De afstandsbediening werkt niet" hieronder.
De TV wordt automatisch uitgeschakeld.	<ul style="list-style-type: none"> Zorg dat de Slaaptimer in het menu Instellingen is ingesteld op Uit (pag. 18). Als de TV is aangesloten op uw pc, controleert u de voedingsinstellingen van de pc. Controleer of de stekker op juiste wijze in het stopcontact is gestoken en op de televisie is aangesloten. Wanneer u TV-kijkt via een antenne of kabelaansluiting, wordt de TV uitgeschakeld als er 10-15 minuten geen signaal is.
Er is geen beeld/video.	<ul style="list-style-type: none"> Controleer de kabelverbindingen (haal alle kabels die op de TV en externe apparaten zijn aangesloten los en sluit deze vervolgens weer aan). Stel de video-uitgang van de externe apparaten (kabelbox, settopbox, dvd-speler, Blu-rayspeler, enzovoort) zodanig in dat de aansluitingen van de TV-ingang hiermee overeenkomen. Als bijvoorbeeld de HDMI-uitgang van een extern apparaat wordt gebruikt, moet deze op de HDMI-ingang van de TV worden aangesloten. Controleer of de aangesloten apparaten zijn ingeschakeld. Selecteer de juiste bron voor de TV door op de knop SOURCE op de afstandsbediening van de TV te drukken.
RF-aansluiting (kabel/antenne)	
De TV ontvangt niet alle kanalen.	<ul style="list-style-type: none"> Zorg dat de antennekabel stevig is aangesloten. Voer de functie Plug & Play (eerste instelling) uit om beschikbare zenders aan de kanalenlijst toe te voegen. Ga naar MENU - Instellingen - Plug & Play (eerste instelling) en wacht tot alle beschikbare kanalen zijn opgeslagen (pag. 7). Controleer of de antenne juist is geplaatst.
Het beeld is vervormd: macroblok, klein blok, puntjes, pixelvorming	<ul style="list-style-type: none"> Compressie van video-inhoud kan tot beeldvervalsing leiden, met name bij uitzendingen met snelle bewegingen, zoals sportprogramma's en actiefilms. Een zwak signaal kan tot beeldvervalsing leiden. Dit is geen defect van de TV.
Pc-aansluiting	
De melding "Niet ondersteund." verschijnt.	<ul style="list-style-type: none"> Stel de uitvoeresolutie en frequentie van uw pc zodanig in dat deze overeenkomen met de resoluties die door de TV worden ondersteund (pag. 22).
"PC" wordt altijd in de bronnenlijst weergegeven, ook als er geen pc is aangesloten.	<ul style="list-style-type: none"> Dit is normaal; "PC" wordt altijd in de bronnenlijst weergegeven, ongeacht of er een pc is aangesloten.
De video is prima, maar er is geen audio.	<ul style="list-style-type: none"> Als u een HDMI-aansluiting gebruikt, controleert u de audio-uitvoerconfiguratie op de pc.
Overig	
Het beeld kan niet schermvullend worden weergegeven.	<ul style="list-style-type: none"> HD-kanalen hebben zwarte balken aan beide zijden van het scherm wanneer ze opgewaardeerde SD-inhoud (4:3) weergeven. Zwarte balken onder en boven in het scherm worden weergegeven bij films die beeldformaten hebben die afwijken van die van uw televisie. Stel de optie voor het beeldformaat op uw externe apparaat of TV in op volledig scherm.
De afstandsbediening werkt niet.	<ul style="list-style-type: none"> Vervang de batterijen van de afstandsbediening en plaats de batterijen met de polen (+/-) in de juiste richting. Reinig het venster van de zender op de afstandsbediening. Richt vanaf circa 1,5 tot 2 meter afstand de afstandsbediening direct naar de televisie.
Plasma-TV maakt zoemend geluid	<ul style="list-style-type: none"> Plasma-TV's maken een zacht zoemend geluid. Dit is normaal. Dit wordt veroorzaakt door de elektrische lading die wordt gebruikt om beelden op het scherm te maken. Als het zoemend luid is, is de helderheid van uw televisie mogelijk te hoog ingesteld. Stel de helderheid lager in. Uw plasma-TV kan ook luid zoemen als de achterkant ervan te dicht bij een wand of ander hard oppervlak staat. Sluit de verbindingkabels opnieuw aan. Onjuiste installatie van de muurbevestiging kan sterke ruis veroorzaken.
Beeldretentie (inbranden)	<ul style="list-style-type: none"> Om het risico van het inbranden van het scherm te minimaliseren, is dit apparaat voorzien van technologie voor inbrandvermindering. Met pixelsverplaatsingstechnologie kunt u de beweging van het beeld op en neer (verticale lijn) en van links naar rechts (punten horizontaal) instellen.

Probleem	Oplossingen en uitleg
Met de afstandsbediening van de kabelbox/settopbox kan de TV niet worden in- of uitgeschakeld of kan het volume niet worden geregeld.	<ul style="list-style-type: none"> • Programmeer de afstandsbediening voor de kabelbox/settopbox zodanig dat deze werkt voor de TV. Raadpleeg de gebruikershandleiding van uw kabelbox/settopbox voor de code voor de SAMSUNG-TV.
De melding "Niet ondersteund." verschijnt.	<ul style="list-style-type: none"> • Controleer de ondersteunde resolutie van de TV en pas de uitgangresolutie van het externe apparaat daaraan aan. Raadpleeg de resolutie-instellingen op pagina 22 van deze handleiding.
De TV geeft een plasticgeur af.	<ul style="list-style-type: none"> • Deze geur is normaal en verdwijnt na verloop van tijd.
De Signaalinformatie van de TV is niet beschikbaar in het testmenu Zelfdiagnose.	<ul style="list-style-type: none"> • Deze functie is alleen beschikbaar voor digitale zenders met een antenne-/RF-/coaxaansluiting (pag. 20).
De TV staat schuin naar een kant.	<ul style="list-style-type: none"> • Verwijder de voet van de TV en monteer deze opnieuw.
Er zijn problemen bij het monteren van de voet.	<ul style="list-style-type: none"> • Zorg dat de TV op een vlakke ondergrond staat. U moet een magnetische schroevendraaier gebruiken als u de schroeven niet uit de TV kunt verwijderen.
Het menu Kanaal wordt grijs weergegeven. (niet beschikbaar)	<ul style="list-style-type: none"> • Het menu Kanaal is alleen beschikbaar als de TV-bron is geselecteerd.
Uw instellingen verdwijnen na 30 minuten of telkens wanneer de televisie wordt uitgeschakeld.	<ul style="list-style-type: none"> • Als de TV zich in de modus Winkeldemo bevindt, worden de audio- en beeldinstellingen elke 30 minuten gereset. Wijzig de modus in de procedure Plug & Play (eerste instelling) van Winkeldemo in Thuisgebruik. Druk op de toets SOURCE om de modus TV te selecteren en ga naar MENU → Instellingen → Plug & Play (eerste instellingen) → ENTER [OK]. (pag. 7)
Met tussenpozen valt het geluid of beeld weg.	<ul style="list-style-type: none"> • Controleer de kabelaansluitingen en sluit de kabels eventueel opnieuw aan. • Verlies van audio of video kan het gevolg zijn van te stijve of dikke kabels. Zorg ervoor dat de kabels flexibel genoeg zijn voor langdurig gebruik. Bij bevestiging van de TV aan de muur raden we het gebruik van kabels met 90-gradenaansluitingen aan.
U ziet kleine deeltjes als u de rand van de TV van dichtbij bekijkt.	<ul style="list-style-type: none"> • Dit maakt deel uit van het productontwerp en is geen defect.
Het menu PIP is niet beschikbaar.	<ul style="list-style-type: none"> • PIP-functionaliteit is alleen beschikbaar als u een HDMI-, PC- of Component-bron gebruikt. (pag. 20).
Het bericht "Vervormd signaal" of "Zwak signaal/geen signaal" wordt weergegeven.	<ul style="list-style-type: none"> • Als u gebruikmaakt van een CAM CARD (CI/CI+) controleert u of deze op de algemene-interfaceaansluiting is aangesloten. • Als het probleem aanhoudt, haalt u de CAM CARD uit de TV en plaatst u de kaart vervolgens weer terug in de aansluiting.
U hebt de TV 45 minuten geleden uitgezet en het apparaat is weer ingeschakeld.	<ul style="list-style-type: none"> • Dit is normaal. De TV gebruikt zelfstandig de OTA-functie (Over The Aerial) voor het upgraden van firmware die tijdens het TV-kijken is gedownload.
Er zijn herhaaldelijk problemen met beeld en/of geluid.	<ul style="list-style-type: none"> • Controleer het signaal of de bron en wijzig deze indien nodig.
Er kan soms een reactie optreden tussen de rubber kussentjes op de voet en de toplaag van bepaald meubilair.	<ul style="list-style-type: none"> • U kunt dit voorkomen door viltkussentjes te gebruiken op oppervlakken waar de TV in direct contact komt met het meubilair.

 Enkele van de bovenstaande afbeeldingen en functies zijn alleen voor bepaalde modellen verkrijgbaar.

Overige informatie

Specificaties

Omgevingsvereisten Gebruikstemperatuur Gebruiksvochtigheid Opslagtemperatuur Opslagvochtigheid	10°C tot 40°C (50°F tot 104°F) 10% tot 80%, niet-condenserend -20°C tot 45°C (-4°F tot 113°F) 5% tot 95%, niet-condenserend	
TV-systeem	Analoog: B/G, D/K, L, I (afhankelijk van de landkeuze) Digitaal: DVB-T/DVB-C	
Kleuren-/videosysteem	Analoog: PAL, SECAM, NTSC-4.43, NTSC-3.58, PAL60 Digitaal: MPEG-2 MP@ML, MPEG-4, H.264/AVC MP@L3, MP@L4.0, HP@L4.0	
HDMI IN 1 - 3	Video: 1080 24p, 1080p, 1080i, 720p 576p, 576i, 480p, 480i Audio: 2-kan. lineair PCM 32/44.1/48 kHz, 16/20/24 bits. Analoge audio-ingang (alleen HDMI IN 1) Pc-invoer (alleen HDMI IN 1)	
Draaivoet (Links / rechts)	-20° ~ 20°	
Modelnaam	PS42C450	PS50C450
Schermaformaat	42 formaat in cm	50 formaat in cm
Geluid (Uitgang)	10W x 2	
Afmetingen (B x D x H) Behuizing Met voet	1031 x 70,9 x 631,0 mm 1031 x 284,5 x 695,5 mm	1202,5 x 69,5 x 720,5 mm 1202,5 x 284,5 x 788 mm
Gewicht Zonder voet Met voet	17,5 kg 19,5 kg	23,4 kg 25,4 kg
Scherminhoud	1024 X 768 bij 60Hz	1360 X 768 bij 60Hz

 Vormgeving en specificaties kunnen zonder kennisgeving worden gewijzigd.

 Zie voor informatie over de stroomvoorziening en het energieverbruik het etiket op het product.

Licentie-informatie



Manufactured under licence from Dolby Laboratories. Dolby and the double-D symbol are trademarks of Dolby Laboratories.



Manufactured under licence under U.S. Patent #'s: 5,451,942; 5,956,674; 5,974,380; 5,978,762; 6,487,535 & other U.S. and worldwide patents issued & pending. DTS and the Symbol are registered trademarks. & DTS 2.0+ Digital Out and the DTS logos are trademarks of DTS, Inc. Product Includes software. © DTS, Inc. All Rights Reserved.



DivX Certified to play DivX video up to HD 1080p, including premium content.

ABOUT DIVX VIDEO: DivX® is a digital video format created by DivX, Inc. This is an official DivX Certified device that plays DivX video. Visit www.divx.com for more information and software tools to convert your files into DivX video.

ABOUT DIVX VIDEO-ON-DEMAND: This DivX Certified® device must be registered in order to play DivX Video-on-Demand (VOD) content. To generate the registration code, locate the DivX VOD section in the device setup menu.

Go to vod.divx.com with this code to complete the registration process and learn more about DivX VOD. Pat. 7,295,673; 7,460,688; 7,519,274

Juiste afvoer van dit product (afvalverwerking van elektrische en elektronische apparatuur)

(Van toepassing in de Europese Unie en overige Europese landen met gescheiden inzamelingsystemen)



Dit label op het product, de accessoires of de documentatie bij dit product duidt erop dat het product en de bijbehorende elektronische accessoires (bijvoorbeeld de oplader, headset of USB-kabel) aan het eind van de levensduur niet mogen worden afgevoerd met het huishoudelijk afval. Om milieuverontreiniging of problemen voor de volksgezondheid als gevolg van ongeregelde afvalverwerking te voorkomen, dient u deze items van het andere afval te scheiden zodat de materialen op verantwoorde wijze kunnen worden hergebruikt. Thuisgebruikers moeten contact opnemen met de winkel waar ze het product gekocht hebben of met de plaatselijke overheidsinstanties als ze willen weten waar en hoe ze deze items op milieuvriendelijke wijze kunnen recyclen. Zakelijke gebruikers dienen contact op te nemen met de leverancier en de voorwaarden en bepalingen van het koopcontract te raadplegen. Dit product en de bijbehorende elektronische accessoires mogen niet samen met ander commercieel afval worden afgevoerd.

Juiste afvoer van de batterijen in dit product

(Van toepassing in de Europese Unie en andere Europese landen met systemen voor batterij-inzameling)



Wanneer deze markering op de batterij, de handleiding of de verpakking wordt weergegeven, geeft dit aan dat de batterijen in dit product aan het einde van hun levensduur niet samen met het gewone huishoudelijke afval mogen worden afgevoerd. Wanneer u de chemische symbolen Hg, Cd of Pb ziet, betekent dit dat de batterij respectievelijk kwik, cadmium of lood boven de referentieniveaus in EU-richtlijn 2006/66 bevat. Als batterijen niet op de juiste wijze worden afgevoerd, kunnen deze stoffen schade aanrichten aan het milieu of de menselijke gezondheid. Om de natuurlijke hulpbronnen te beschermen en hergebruik van materiaal te bevorderen, moet u batterijen scheiden van andere soorten afval en ze via uw plaatselijke, gratis batterij-inzamelsysteem recyclen.

Installatieruimte

Bewaar de nodige afstand tussen het product en andere objecten (bijvoorbeeld muren) zodat er een goede ventilatie mogelijk is. Wanneer u dit niet doet, kunnen er door een stijging van de interne temperatuur brand of problemen bij het product ontstaan.

- 🔧 Bij gebruik van een voet of wandbevestiging mogen er alleen onderdelen worden gebruikt die door Samsung Electronics zijn geleverd.
 - Het gebruik van onderdelen van een andere fabrikant kan leiden tot problemen met het product of zelfs tot lichamelijk letsel doordat het product valt.
- 🔧 Het uiterlijk van het product kan afwijken van het afgebeelde apparaat.

Plaatsing op een voet.

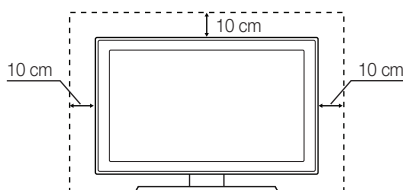

Plaatsing met een wandbevestiging.

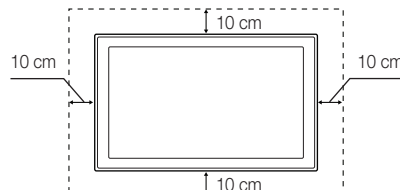

Overige informatie

Index

A

Aan/uit-lampje	5
Aansluiten op een audioapparaat	9
Aansluiten op een pc	22
Achtergr.muz	28
Afdichtingsplaat	33
Afstandsbediening	6
Alg. weergave	27
Alles selecteren	13
Antenne	12
Anynet+	29
Auto Volume	17
Autom. afstellen	16

B

Balans L/R	17
Batterijen	6
Beeldformaat	15, 28
Bronlijst	10

C

Clock	18
Component	8

D

DIGITAL AUDIO OUT	9, 29
DivX® VOD	28
D-sub	22
Dynamisch	14
Dynamisch contrast	15

E

ECO-sensor	14
EPG (Electronic Programme Guide)	11
Externe luidspreker	17

F

Favoriete kanalen gebruiken	12
Fijnafstemming	14
Filmmodus	16
Foto's	27
Frequentie	22

H

HDMI	8, 29
Helderheid	14
Herhalingsmodus	28
Het menu Kanaal	12
Huidkleur	15

I

Installatieruimte	2
-------------------	---

K

Kan.weergave gebruiken	11
Kanaalbeheer	11
Kanalen bewerken	13
Kleur tint	15

L

Licentie-informatie	39
Luidspreker selecteren	17

M

Media Play	23
Melodie	20
Menu Transparency (Transp. menu)	20
Muziek	26

N

Naam wijzigen	10
Navigeren	10
Now & Next-gids	11

O

Ondertiteling	19
Ontvanger	31
Opnemen	30
Optimale resolutie	22

P

PIN wijzigen	19
PIP (Picture in Picture):	20
Plug & Play	7
Presentatie	27
Problemen oplossen	35

R

RGB-modus	15
Roteren	28

S

Scheduled View (Geplande weergave) gebruiken	11
Scherpte	14
Signaalinformatie	20
Slaaptimer	18
Software-upgrade	21
Spaarstand	14
Specificaties	38
Stand-bymodus	5
Symbol	3

T

Taalkeuze	19
Thuisbioscoop	9, 29
Timer	18
Titel	28
Tools	3
Toonregeling	17
TV-luidspreker	17

U

USB-station	21, 23
-------------	--------

V

Vergrend.	13
Versterken	17
Video-indelingen	25
Videorecorder	8
Video's	25
Virtual Surround	17
Volume	5
Voorkeurskanaal	12

W

Wandbevestiging	33
Warm	15
witbalans	15

Z

Zelfdiagnose	20
Zwarttinten	15

***This page is intentionally
left blank.***

Le figure e le illustrazioni presenti in questo Manuale dell'utente sono fornite unicamente a titolo di riferimento e possono differire da quelle del prodotto attuale. Le specifiche e il design del prodotto possono variare senza preavviso.

Questo apparecchio è fabbricato in conformità al D.M.28.08.95 n.548 ed in particolare a quanto specificato nell'Art.2, comma 1. Questo apparecchio è fabbricato nella U.E. in conformità al D.M.28.08.95 n.548 Art.2, comma 1 ed al D.M.26.03.92 Art.1

Avviso relativo alla trasmissione TV digitale

1. Le funzioni relative alla televisione digitale (DVB) sono disponibili solo nelle nazioni o nelle aree in cui viene trasmesso il segnale digitale terrestre DVB-T (MPEG2 e MPEG4 AVC) o laddove si abbia accesso a un servizio TV via cavo compatibile DVB-C (MPEG2 e MPEG4 AAC). Verificare con il rivenditore locale la possibilità di ricevere segnali DVB-T o DVB-C.
2. DVB-T è lo standard del consorzio europeo DVB per la trasmissione della televisione digitale terrestre mentre DVB-C è lo standard per la trasmissione della televisione digitale via cavo. Tuttavia, alcune funzioni quali EPG (Electronic Program Guide), VOD (Video on Demand) e altre non sono incluse in queste specifiche. Per questo motivo, al momento non sono disponibili.
3. Sebbene questo apparecchio TV soddisfi i più recenti standard DVB-T e DVB-C, aggiornati a [Agosto, 2008], la compatibilità con future trasmissioni digitali via cavo DVB-C e terrestri DVB-T non può essere garantita.
4. In base al paese o all'area in cui si utilizza questo televisore, alcuni fornitori di trasmissioni TV via cavo potrebbero applicare una tariffa aggiuntiva per tali servizi e richiedere all'utente di accettare i termini e le condizioni della loro offerta.
5. Alcune funzioni della trasmissione TV digitale potrebbero non essere disponibili in alcune nazioni o regioni e DVB-C potrebbe non funzionare correttamente con alcuni fornitori di servizi via cavo.
6. Per maggiori informazioni, contattare il locale centro assistenza clienti Samsung.
 La qualità di ricezione del televisore può essere influenzata dai diversi metodi di trasmissione esistenti nei vari paesi. Verificare le prestazioni del televisore presso un Rivenditore autorizzato SAMSUNG o presso un Call Centre Samsung per sapere se la qualità di ricezione può essere migliorata o meno riconfigurando le impostazioni dell'apparecchio.

Istruzioni per l'utente

- **Ritenzione dell'immagine a video**
Non visualizzare un'immagine fissa (come ad esempio su un videogioco o collegando un PC a questo PDP) per più di due ore poiché ciò può causare una ritenzione dell'immagine a video. Il fenomeno di ritenzione dell'immagine è anche noto come "bruciatura dello schermo". Per evitare il fenomeno di ritenzione dell'immagine, ridurre il grado di luminosità e contrasto dello schermo quando si visualizza un'immagine fissa.
- **Riscaldamento del pannello superiore del televisore al plasma**
Dopo lunghi periodi di utilizzo, la parte superiore del prodotto potrebbe risultare calda, dato che il calore si disperde attraverso il foro di ventilazione sul pannello superiore dello schermo. Ciò è normale e non indica alcun difetto o malfunzionamento del prodotto. Tuttavia, si consiglia di impedire ai bambini di toccare la parte superiore del prodotto.
- **Il prodotto emette degli scricchiolii.**
Questo fenomeno può verificarsi quando il prodotto si contrae o si espande a causa di una variazione di temperatura o umidità ambiente. Ciò è normale e non rappresenta un difetto del prodotto.
- **Difetti dei pixel**
Il PDP usa un pannello composto da 2.360.000 (livello HD) a 6.221.000 (livello FHD) pixel che richiedono una speciale tecnologia di produzione. Tuttavia, sullo schermo alcuni pixel potrebbero risultare più luminosi o più scuri. Questo fenomeno non ha alcun impatto sulle prestazioni del prodotto.
- **Si sconsiglia di utilizzare il prodotto a temperature inferiori ai 5°C.**
- **La visualizzazione prolungata di un'immagine fissa potrebbe causare un danno permanente al pannello PDP.**

La visione prolungata del televisore al plasma in formato 4:3 può causare la visualizzazione di tracce di bordi sulla parte sinistra, destra e centrale dello schermo a causa delle differenti emissioni luminose dello schermo. La riproduzione di un DVD o l'uso di una console per videogiochi può causare effetti analoghi sullo schermo.
Questo tipo di danni non è coperto dalla Garanzia.
- **Immagine residue sullo schermo.**
La visualizzazione prolungata di immagini fisse da videogiochi e PC può causare immagini residue parziali.
Per evitare questo problema, ridurre la "luminosità" e il "contrasto" mentre si visualizzano immagini fisse per un lungo periodo di tempo.
- **Garanzia**
La garanzia non copre eventuali danni causati dalle immagini residue.
La bruciatura dello schermo non è coperta dalla garanzia.

Contenuti

Per iniziare

4

- 4 Accessori
- 5 Vista del Pannello di controllo
- 6 Vista del telecomando
- 7 Collegamento all'antenna
- 7 Plug & Play (Impostazione iniziale)

Collegamenti

8

- 8 Collegare un dispositivo AV
- 9 Collegamento a un dispositivo audio
- 10 Cambiare la sorgente di ingresso

Funzioni base

10

- 10 Come scorrere i menu
- 11 Uso del tasto **INFO** (Guida Now & Next)
- 11 Pianificare la visione
- 12 Menu Canale
- 14 Menu Immagine
- 17 Menu Suono
- 18 Menu Impostazione
- 20 Menu Supporto

Funzioni avanzate

22

- 22 Collegamento a un PC
- 23 Media Play
- 29 Anynet+

Altre informazioni

32

- 32 Funzione Teletext dei canali analogici
- 33 Installazione del supporto a parete
- 34 Fissaggio del televisore alla parete
- 35 Risoluzione dei problemi
- 38 Specifiche
- 39 Messa in sicurezza della posizione di installazione
- 40 Indice
- 41 Diagrammi a blocchi

Controllate il simbolo!

TOOLS 



Questa funzione è utilizzabile premendo il tasto **TOOLS** sul telecomando.



Nota

Indica la disponibilità di ulteriori informazioni.



Tasto One-Touch

Controllare qui le istruzioni per l'apertura del menu secondario nell'ambito dell'OSD (on screen display).

Per iniziare

Accessori

- Controllare che nell'imballaggio del TV PDP siano contenuti i seguenti componenti. Se eventuali componenti risultassero mancanti, contattare il rivenditore.
- La forma e il colore dei componenti possono variare in base al modello.
- Eventuali cavi non forniti in dotazione possono essere acquistati separatamente

- Telecomando e batterie (2 tipo AAA)
- Istruzioni per l'utente
- Scheda di garanzia / Guida alla sicurezza (non disponibili in tutti i paesi)
- Panno per la pulizia
- Cavo di alimentazione

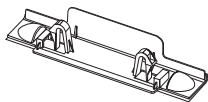

- Staffa preforata

- Nucleo in ferrite (3EA)
(in base alla nazione)

Vedere la guida separata per l'installazione del piedistallo.

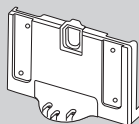
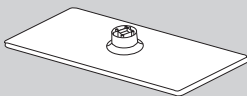

(M4 X L16)

- Piedistallo (1EA)

- Guida piedistallo (1EA)

- Viti (10EA)

Nucleo in ferrite: I nuclei in ferrite sono utilizzati per schermare i cavi dalle interferenze. Quando si collega un cavo, aprire il nucleo in ferrite e agganciarlo intorno al cavo vicino alla spina, come mostrato in figura.

- Distanza tra il nucleo in ferrite e uno dei terminali del cavo collegato al televisore

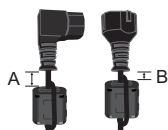

- A : inferiore a 50mm
- B : inferiore a 20mm

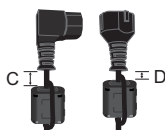

- C : 100 ~150mm
- D : inferiore a 15mm





(Solo per la Svizzera)

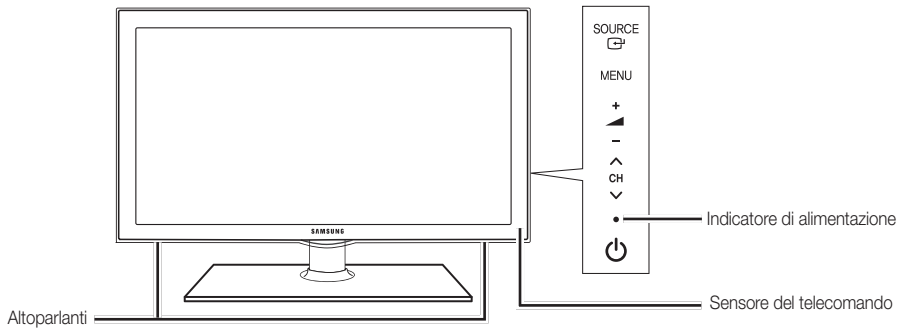

Vista del Pannello di controllo

 La forma e il colore del prodotto possono variare in base al modello.



SOURCE 	Alterna tutte le sorgenti d'ingresso disponibili. Nel menu OSD, utilizzare questo tasto come si usa il tasto ENTER  del telecomando.
MENU	Visualizza attraverso un menu OSD (on screen display) le funzioni del televisore.
-  +	Regola il volume. Nel menu OSD, utilizzare i tasti -  + così come si usano i tasti ◀ e ▶ del telecomando.
▼ CH ▲	Cambia i canali. Nel menu OSD, utilizzare i tasti ▼ CH ▲ così come si usano i tasti ▼ e ▲ del telecomando.
Indicatore di alimentazione	Lampeggia e si spegne quando l'alimentazione è attiva, si accende in modalità standby.
 (Alimentazione)	Spegne e accende il televisore.
Sensore del telecomando	Puntare il telecomando in direzione di questo punto sul televisore.

Modalità Standby

Non lasciare il televisore in modalità standby per un lungo periodo di tempo (quando si parte per le vacanze, ad esempio). Anche quando il tasto di accensione è disattivo, l'apparecchio consuma una piccola quantità di energia elettrica. Si consiglia quindi di scollegare il cavo di alimentazione.

Per iniziare

Vista del telecomando

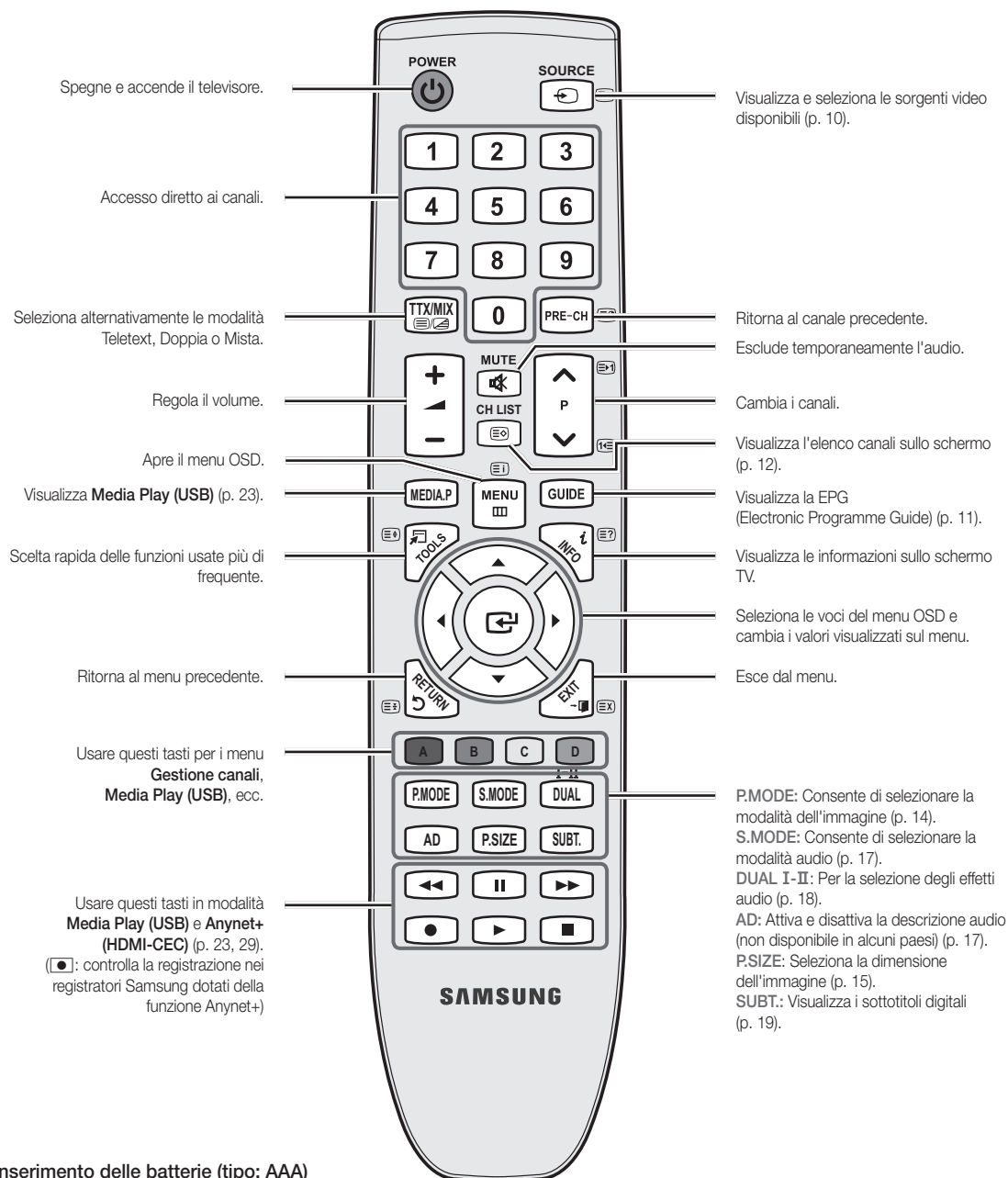

Inserimento delle batterie (tipo: AAA)

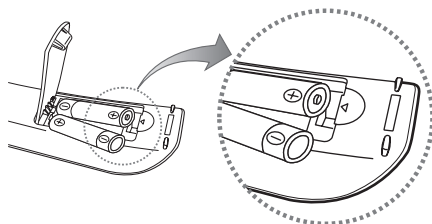

NOTA

- Usare il telecomando entro un raggio di 7 metri dal televisore.
- Una illuminazione intensa può influenzare le prestazioni del telecomando. Evitare l'uso del telecomando nelle immediate vicinanze di lampade fluorescenti o insegue al neon.
- La forma e il colore possono variare in base al modello.

Collegamento all'antenna

Quando il televisore viene acceso per la prima volta, le impostazioni di base vengono visualizzate automaticamente.



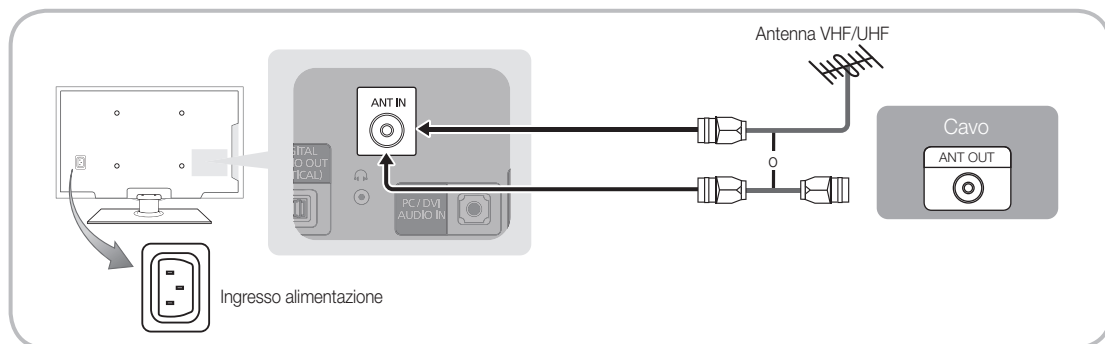









 Preimpostato: Collegare l'alimentazione e l'antenna.



Plug & Play (Impostazione iniziale)

Alla prima accensione del televisore, vengono visualizzate alcune schermate che aiutano l'utente a configurare le impostazioni di base. Premere il tasto **POWER** . **Plug & Play** è disponibile solo quando sul televisore è impostata la sorgente **Ingressi**.

 Per tornare al passaggio precedente, premere il tasto Rosso.

1	Selezione della lingua	Premere il tasto ▲ o ▼, quindi premere ENTER  . Selezionare la lingua OSD (On Screen Display) desiderata.	 
2	Selezionare Demo Negozio o Uso dom.	Premere il tasto ◀ o ▶, quindi premere ENTER  . <ul style="list-style-type: none"> Selezionare la modalità Uso dom.. La modalità Demo Negozio è dedicata a un uso commerciale. Ripristinare le impostazioni dell'unità da Demo Negozio a Uso dom. (standard): Premere il tasto Volume del televisore. Quando il menu Volume viene visualizzato a schermo, tenere premuto il tasto MENU per 5 secondi. 	
3	Selezionare la nazione	Premere il tasto ▲ o ▼, quindi premere ENTER  . Selezionare la nazione appropriata. Se la nazione desiderata non è riportata nel menu, selezionare Altro .  Dopo aver selezionato il paese nel menu Nazione , alcuni modelli potrebbero richiedere un'opzione aggiuntiva per l'impostazione del pin.  All'inserimento del codice PIN, 0-0-0-0 non è disponibile.	
4	Selezionare una antenna	Premere il tasto ▲ o ▼, quindi premere ENTER  . Selezionare Antenna o Cavo .	
5	Selezionare un canale	Premere il tasto ▲ o ▼, quindi premere ENTER  . Selezionare la sorgente del canale da memorizzare. Quando si imposta la sorgente antenna su Cavo , viene visualizzata una procedura che consente di impostare un valore per la ricerca dei canali digitali (frequenza del canale). Per ulteriori informazioni, vedere Canale → Memoriz. automatica (p. 12).  Premere ENTER  in qualsiasi momento per interrompere il processo di memorizzazione.	
6	Impostare la Modalità orologio	Impostare la Modalità orologio automaticamente o manualmente. Premere ▲ o ▼ per selezionare Automatico , quindi premere ENTER  .	
7	Visualizzare la Guida alla connessione HD.	Viene quindi visualizzata la descrizione relativa al metodo di connessione che fornisce la migliore qualità di visione HD.	
8	Buona visione.	Premere il tasto ENTER  .	

Per reimpostare questa funzione...

Selezionare **Impostazione - Plug & Play** (Impostazione iniziale) Digitare il PIN a quattro cifre. Il PIN preimpostato è "0-0-0-0". Per cambiare il codice PIN, utilizzare la funzione **Cambia PIN**.

Collegamenti

Collegare un dispositivo AV

Usare un cavo HDMI o HDMI/DVI: Connessione HD (fino a 720p/1080i)

Dispositivi disponibili: DVD, lettore Blu-ray, ricevitore via cavo HD, ricevitore satellitare HD STB (Set-Top-Box), ricevitore via cavo, ricevitore satellitare STB

HDMI IN 1 (DVI), 2, 3, PC/DVI AUDIO IN

- Quando per la connessione si usa un cavo HDMI/DVI, è necessario utilizzare il jack **HDMI IN 1 (DVI)**. Per la connessione via cavo DVI/HDMI, utilizzare un cavo o una scheda DVI-HDMI per la connessione video e la porta **PC/DVI AUDIO IN** per l'audio.
- Collegando un dispositivo esterno quale un lettore DVD / Blu-ray / ricevitore via cavo / ricevitore satellitare STB in grado di supportare versioni HDMI precedenti alla 1,3, il televisore potrebbe non funzionare regolarmente (per es. nessuna immagine visualizzata / nessun audio / fastidiosi disturbi / colori anomali).
- Se dopo aver collegato un cavo HDMI non si avverte alcun audio, verificare la versione HDMI del dispositivo esterno. Se si sospetta che la versione del dispositivo sia precedente alla 1,3, contattare il fornitore del dispositivo per confermare la versione HDMI e richiedere eventualmente un aggiornamento.
- Si consiglia l'acquisto di un cavo certificato HDMI. In caso contrario, lo schermo potrebbe non visualizzare alcuna immagine oppure potrebbe verificarsi un errore di connessione.

Uso di un cavo Component (fino a 720p/1080i) o Audio/Video (solo 480i) e Scart

Dispositivi disponibili: Videoregistratore, lettore DVD, Blu-ray, ricevitore via cavo, ricevitore satellitare STB

In modalità Est., l'uscita DTV supporta solo video e audio SD MPEG.

Per ottenere la migliore qualità delle immagini, si consiglia l'uso della connessione Component rispetto alla connessione A/V.

Uso di un collegamento ottico (digitale) o cuffie

Dispositivi disponibili: sistema audio digitale, amplificatore, DVD home theatre

DIGITAL AUDIO OUT (OPTICAL)

- Quando un sistema audio digitale è collegato alla porta **DIGITAL AUDIO OUT (OPTICAL)**, ridurre il volume sia del televisore sia del sistema.
- L'audio 5,1 CH (canali) è disponibile quando il televisore è collegato a un dispositivo esterno che supporta lo standard 5,1 CH.
- Quando il ricevitore (amplificatore o DVD home theatre) è impostato su On, è possibile udire l'audio proveniente dall'uscita ottica del televisore. Quando il televisore visualizza un segnale DTV, invia l'audio a 5,1 canali all'amplificatore o al DVD Home Theater. Se la sorgente è un componente digitale, come per es. un lettore DVD / Blu-ray / ricevitore via cavo / ricevitore satellitare (STB) ed è collegata al televisore mediante HDMI, saranno udibili solo 2 canali audio dall'amplificatore o dal DVD Home Theater. Per un audio a 5,1 canali, collegare il jack dell'uscita audio digitale del DVD / lettore Blu-ray / ricevitore via cavo / ricevitore satellitare STB direttamente a un amplificatore o a un home theatre.

Cuffie 🎧: E' possibile collegare le cuffie all'uscita cuffie del televisore. Quando le cuffie sono collegate, l'audio proveniente dagli altoparlanti incorporati viene disabilitato.

- Collegando le cuffie al televisore l'uso della funzione audio non è disponibile.
- Il volume delle cuffie e quello del televisore sono regolabili indipendentemente.

Slot per CONNESSIONI COMMON INTERFACE

Per visualizzare canali a pagamento, è necessario inserire una "SCHEDA CI o CI+".

- Se non si inserisce una "SCHEDA CI o CI+", alcuni canali visualizzeranno il messaggio "Segnale criptato".
- Le informazioni di pairing che contengono un numero telefonico, l'ID della "SCHEDA CI o CI+", l'ID host e altri dati verranno visualizzati entro 2~3 minuti. Se viene visualizzato un messaggio di errore, contattare il fornitore del servizio.
- Quando la configurazione delle informazioni relative al canale è stata completata, viene visualizzato il messaggio "Aggiornamento completato", a indicare che l'elenco dei canali è stato aggiornato.

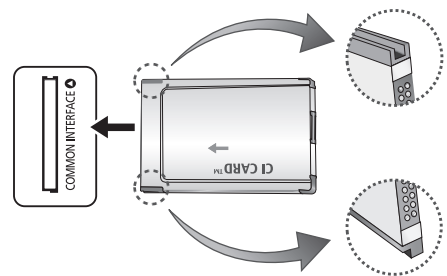

NOTA

- È necessario richiedere una "SCHEDA CI o CI+" al fornitore del servizio locale.
- Estrarre con delicatezza la "SCHEDA CI o CI+" tirandola con le dita e prestando attenzione a non farla cadere poiché potrebbe subire danni.
- Inserire la "SCHEDA CI o CI+" nella direzione indicata sulla scheda stessa.
- La posizione dell'alloggiamento **COMMON INTERFACE** può variare in base al modello.
- La "SCHEDA CI o CI+" non è supportata in alcune nazioni e regioni; controllare con il rivenditore autorizzato di zona.
- In caso di problemi, contattare il fornitore del servizio.

Collegamenti

Cambiare la sorgente di ingresso

Elenco sorgenti

Questa funzione viene usata per selezionare il televisore o un'altra sorgente di ingresso esterna come un lettore DVD / Blu-Ray / ricevitore via cavo / ricevitore satellitare STB collegato al televisore.

■ **TV / Est. / AV / Comp. / PC / HDMI1/DVI / HDMI2 / HDMI3 / USB**

 In **Elenco sorgenti**, gli ingressi collegati vengono evidenziati.

 **Est.** e **PC** rimangono sempre attive.



Modifica Nome

■ **VCR / DVD / STB cavo / STB satellite / STB PVR / Ricevitore AV / Giochi / Videocamera / PC / DVI PC / Dispositivi DVI / TV / IPTV / Blu-ray / HD DVD / DMA:**

Assegnare un nome al dispositivo collegato alle porte di ingresso per semplificare la selezione della sorgente di ingresso.

 Quando si collega un cavo HDMI/DVI alla porta **HDMI IN 1(DVI)**, è necessario impostare la porta in modalità **DVI PC** o **Dispositivi DVI** nel campo **Modifica Nome**.

Funzioni base

Come scorrere i menu



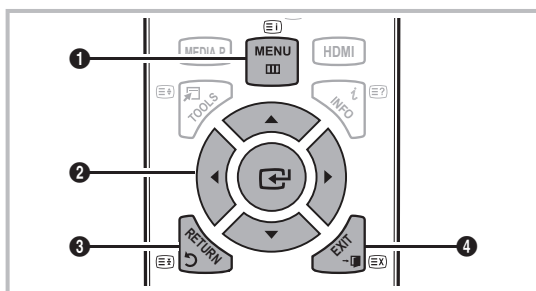

Prima di utilizzare il televisore, seguire questi passaggi per imparare a scorrere i menu, selezionando e regolando le diverse funzioni.



- 1 Tasto **MENU**: Visualizza il menu OSD principale.
- 2 **ENTER** / Tasto di direzione: Sposta il cursore e seleziona una voce. Conferma l'impostazione.
- 3 Tasto **RETURN**: Ritorna al menu precedente.
- 4 Tasto **EXIT**: Esce dal menu OSD.

Uso dei menu OSD (On Screen Display)

La procedura d'accesso può essere diversa a seconda del menu selezionato.

1	MENU 	Sullo schermo vengono visualizzate le opzioni del menu principale: Immagine, Suono, Canale, Impostazione, Ingressi, Applicazione, Supporto.
2	▲ / ▼	Selezionare una icona con il tasto ▲ o ▼ .
3	ENTER 	Premere ENTER per accedere al menu secondario.
4	▲ / ▼	Selezionare il menu secondario desiderato con il tasto ▲ o ▼ .
5	◀ / ▶	Regolare il valore di un elemento con il tasto ◀ o ▶ . La regolazione nel menu OSD può differire in base al menu selezionato.
6	ENTER 	Premere ENTER per completare la configurazione.
7	EXIT 	Premere EXIT .

Uso del tasto INFO (Guida Now & Next)

Il display identifica il canale corrente e lo stato di determinate impostazioni audio e video. La guida Now & Next mostra le informazioni relative alla programmazione giornaliera di ogni canale in base all'orario di trasmissione.



- Scorrere ◀, ▶ per visualizzare le informazioni di un determinato programma durante la visione del canale corrente.
- Scorrere ▲, ▼ per visualizzare le informazioni relative ad altri canali. Se si desidera spostarsi sul canale selezionato, premere ENTER ↵.

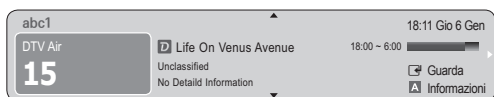

Pianificare la visione

Guida

Le informazioni EPG (Electronic Programme Guide) sono fornite dall'emittente. Usando la programmazione fornita dalle emittenti, è possibile specificare i programmi da visualizzare in anticipo in modo da passare automaticamente al canale desiderato all'orario impostato. Le varie voci dei programmi potranno non essere visualizzate o non essere aggiornate in base allo stato del canale.



Usare Vis. canali

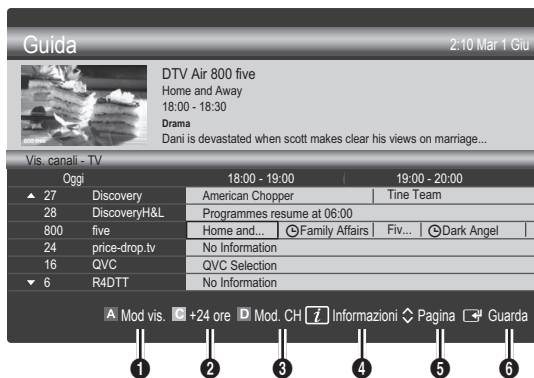

Uso di Vista programmazione

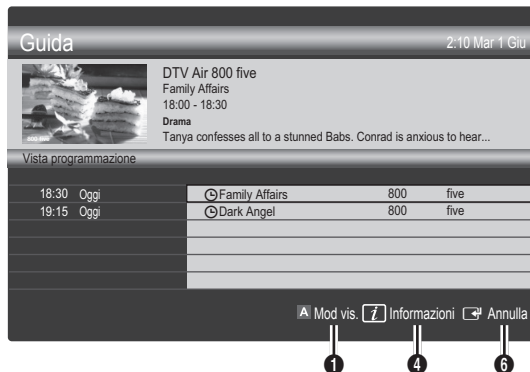

- 1 **Mod vis.** (Rosso): Visualizza l'elenco dei programmi attualmente trasmessi o in programmazione.
- 2 **+24 ore** (Giallo): Visualizza l'elenco dei programmi da trasmettere dopo 24 ore.
- 3 **Mod. CH** (Blu): Selezionare il tipo di canali da visualizzare nella finestra **Vis. canali**. (Tutto, TV, Radio, Dati/Altro, Mio canale 1~4)
- 4 **Informazioni**: Visualizza i dettagli del programma selezionato.
- 5 **◀ (Pagina)**: Passa alla pagina precedente o successiva.
- 6 **Tasto ENTER**
 - Selezionando il programma corrente, è possibile visualizzarlo.
 - Selezionando un evento in programmazione, è possibile prenotarne la visione. Per annullare la programmazione, premere nuovamente il tasto ENTER quindi selezionare **Annulla progr.**

Visualizzazione dei canali

Gestione canali

Eliminare o impostare i canali preferiti e utilizzare la guida ai programmi per le trasmissioni digitali. Selezionare un canale nella schermata **Canali**, **Miei canali** o **Programmato**.



Funzioni base

- **Canali:** Mostra l'elenco canali a seconda del tipo di canale.
- **Miei canali:** Mostra il gruppo del canale.
- **Programmato:** Mostra tutti i programmi attualmente prenotati.

📎 Uso dei tasti colorati in **Gestione canali**

- **🔴 Rosso (Antenna):** Selezionare **Antenna** o **Cavo**.
- **🟢 Verde (Zoom) :** Aumenta o diminuisce il numero di un canale.
- **🟡 Giallo (Selezione):** Seleziona più elenchi di canali. Selezionare i canali desiderati e premere il tasto giallo per impostare tutti i canali selezionati contemporaneamente. Il simbolo ✓ compare a sinistra dei canali selezionati.
- **🔵 Blu (Ordina) :** Cambia l'elenco dei canali ordinati per nome o numero del canale.
- **🔁 (Pagina):** Passa alla pagina precedente o successiva.
- **🔧 (Strumenti):** Visualizza il menu dell'opzione **Gestione canali**. (Il menu Opzioni può variare a seconda della situazione.)

Icone di stato del canale

Icone	Operazioni
📡	Canale analogico.
✓	Canale selezionato.
♥	Canale impostato come Preferito.
📺	Programma attualmente trasmesso.
🔒	Canale bloccato.
🕒	Programma prenotato.

📌 Uso dei Canali Preferiti

♥ Miei canali

(in **Gestione canali**)

Mostra tutti i canali preferiti.

- **Modifica Miei canali** **TOOLS** 🗄️ : E' possibile impostare i canali selezionati nel gruppo Mio canale.

📎 Il simbolo "♥" verrà evidenziato e il canale verrà impostato nel gruppo **Miei canali**.

1. Selezionare un canale e premere il tasto **TOOLS**.
2. Aggiungere o eliminare un canale nei gruppi Mio canale quali 1, 2, 3 e 4.
 - E' possibile selezionare uno o più gruppi.
3. Una volta modificate le impostazioni, in Miei canali sarà possibile visualizzare l'elenco dei canali di ogni gruppo.



Elenco canali

E' possibile visualizzare tutti i canali ricercati.

CH LIST



Menu Canale

🏠 Ritorno ai canali

Antenna (Antenna / Cavo) **TOOLS** 🗄️

Prima che il televisore inizi la memorizzazione dei canali disponibili, è necessario specificare il tipo di sorgente di segnale collegata al televisore (per es. un sistema via Antenna o Cavo).

Nazione

Viene visualizzata la finestra di immissione del PIN. Digitare il PIN a quattro cifre.

- **Canale digitale :** Cambiare la nazione per i canali digitali.
- **Canale analogico:** Cambiare la nazione per i canali analogici.

Memoriz. automatica

Ricerca i canali automaticamente e li memorizza sul televisore.

📎 I numeri di programma assegnati automaticamente potrebbero non corrispondere ai numeri di programma effettivi o desiderati. Se un canale è stato bloccato mediante la funzione **Blocco canali**, comparirà la schermata di inserimento del PIN.

- **Sorgente antenna (Antenna / Cavo) :** Selezionare la sorgente antenna da memorizzare.

- **Sorgente canale (Digitale e Analogico / Digitale / Analogico)** : Selezionare la sorgente del canale da memorizzare.

Quando si seleziona **Cavo** → **Digitale e Analogico** o **Digitale** : Inserire un valore per ricercare i canali via cavo.

Mod ricerca (Completa / Rete / Rapida): Scorrere tutti i canali per le stazioni emittenti attive e memorizzarli nella memoria del televisore.

 Impostando **Rapida**, è possibile configurare **Rete, ID di rete, Frequenza, Modulazione e Symbol Rate** manualmente premendo il tasto sul telecomando.

Rete (Automatico / Manuale): Seleziona la modalità di impostazione **ID di rete** tra **Automatico** o **Manuale**.

ID di rete: Quando **Rete** è impostata su **Manuale**, è possibile impostare **ID di rete** usando i tasti numerici.

Frequenza: Impostare la frequenza per il canale (diversa per ogni nazione).

Modulazione: Visualizza i valori di modulazione disponibili.

Symbol Rate: Visualizza i valori di symbol rate disponibili.

Memorizzazione manuale

Esegue la scansione automatica di un canale e lo memorizza nel televisore.

- **Canale digitale** : Al termine della ricerca, i canali vengono aggiornati nell'elenco dei canali.

 Selezionando **Antenna** → **Antenna: Canale, Frequenza, Larg. di banda**

Selezionando **Antenna** → **Cavo: Frequenza, Modulazione, Symbol Rate**

- **Canale analogico (Programma, Sistema colore, Sistema audio, Canale, Ricerca)** : Se l'audio è anomalo o assente, rifelezionare lo standard audio richiesto.

 Mod. Canale

- **P** (modalità Programma): Una volta completata la sintonizzazione, alle emittenti della propria area viene assegnato un numero compreso tra P0 e P99. In questa modalità, è possibile selezionare un canale digitandone il numero corrispondente.
- **C** (modalità canale antenna) / **S** (modalità canale cavo): Queste due modalità permettono di selezionare un canale digitandone il numero ad esso assegnato per ogni stazione via etere o canale via cavo.

Modifica dei canali

Menu Opzioni di Gestione canali

(in **Gestione canali**)

1. Selezionare un canale e premere il tasto **TOOLS**.
2. Modificare il nome del canale o il numero usando **Modifica nome canale** o il menu **Modifica num canale**.

- **Modifica nome canale** (solo canali analogici): Assegnare il nome preferito al canale.

- **Modifica num canale** (solo canali digitali): Modificare il numero premendo i tasti numerici desiderati.

Altre funzioni

Opzione ricerca via cavo

(in base alla nazione) Imposta ulteriori opzioni di ricerca quali frequenza e symbol rate per ricerche network via cavo.

- **Frequenza inizio / Frequenza arresto** : Impostare la frequenza iniziale o finale (diversa per ogni nazione)
- **Symbol Rate**: Visualizza i valori di symbol rate disponibili.
- **Modulazione**: Visualizza i valori di modulazione disponibili.

Gestione canali

Menu Opzioni di Gestione canali

Impostare ogni canale usando le opzioni del menu **Gestione canali (Blocco / Sblocco, Timer Visione, Ordina, Elimina, Seleziona tutto / Deseleziona tutto)**. Gli elementi del menu Opzioni possono differire in base allo stato del canale.

1. Selezionare un canale e premere il tasto **TOOLS**.
2. Selezionare una funzione e cambiarne le impostazioni.

- **Blocco / Sblocco** : E' possibile bloccare un canale in modo che non possa essere selezionato e visualizzato.

 **NOTA**

- Questa funzione è disponibile solo quando la funzione **Blocco canali** è impostata su **On**.
- Viene visualizzata la finestra di immissione del PIN. Digitare il PIN a 4 cifre; il PIN predefinito è "0-0-0-0". Cambiare il PIN usando l'opzione **Cambia PIN**.

- **Timer visione** : E' possibile impostare la visualizzazione automatica di un canale desiderato all'ora prestabilita. Impostare l'orario corrente prima di usare questa funzione.

 Quando un canale digitale viene selezionato, premere il tasto **▶** per visualizzare il programma digitale.

- **Ordina** (solo canali analogici): Questa operazione consente di modificare i numeri di programma dei canali memorizzati. Questa operazione può essere necessaria dopo la memorizzazione automatica dei canali.

- **Elimina**: E' possibile eliminare un canale per visualizzare i canali desiderati.

- **Seleziona tutto / Deseleziona tutto** : Per selezionare o deselezionare tutti i canali in gestione canali.

Funzioni base

Programmato

(in **Gestione canali**)



E' possibile visualizzare, modificare o eliminare un programma prenotato.

- **Modifica info:** Per modificare un programma prenotato.
- **Annulla Programmazioni:** Per annullare un programma prenotato.
- **Informazioni:** Per visualizzare un programma prenotato. (E' inoltre possibile modificare le informazioni relative alla prenotazione.)
- **Seleziona tutto / Deseleziona tutto:** Per selezionare o deselectare tutti i programmi prenotati.

Sintonia fine

(solo canali analogici)

Se il segnale risulta debole o distorto, può essere necessario sintonizzare il canale manualmente.

-  I canali per i quali si è effettuata la sintonia fine sono contrassegnati con un asterisco "*".
-  Per reimpostare la sintonia, selezionare **Reset**.

Menu Immagine

Cambiare la modalità Immagine preimpostata

Modalità

Selezionare il tipo di immagine preferita.

- **Dinamica:** Adatta per un ambiente illuminato.
- **Standard:** Adatta per condizioni di luce normali.
- **Film:** Adatta per la visione di film in un ambiente poco illuminato.



Regolazione delle impostazioni delle immagini

Luce cella / Contrasto / Luminosità / Nitidezza / Colore / Tinta (V/R)

La televisione ha diverse opzioni di impostazione per il controllo della qualità delle immagini.

NOTA

- Nelle modalità analogiche **TV, Est., AV** del sistema PAL, non è possibile utilizzare la funzione **Tinta (V/R)**.
- In modalità PC, è possibile modificare solo i parametri **Luce cella, Contrasto e Luminosità**.

- Le impostazioni possono essere modificate e memorizzate per ogni dispositivo esterno collegato al televisore.
- Riducendo la luminosità delle immagini si riduce anche il consumo energetico.

Soluzioni economiche

Soluzione Eco

- **Risp. energia (Off / Basso / Medio / Alto / Immagine off)** : Questa funzione regola la luminosità del televisore in modo da ridurre il consumo di energia. Selezionando **Immagine off**, lo schermo viene disattivato, ma l'audio rimane attivo. Premere un tasto qualsiasi per riattivare nuovamente lo schermo. Fino alla riattivazione dello schermo, per circa 4 secondi verrà visualizzata una immagine distorta.

- **Sensore Eco (Off / On):** Per migliorare le impostazioni di risparmio energetico; le impostazioni delle immagini vengono automaticamente adattate all'illuminazione ambientale.

 Regolando il valore **Luce cella, Sensore Eco** verrà impostato su **Off**.

Luce cella min: Quando **Sensore Eco** è impostato su **On**, l'illuminazione minima dello schermo può essere regolata manualmente.

 Se **Sensore Eco** è impostato su **On**, la luminosità del display potrebbe cambiare (diventando leggermente più scura o più chiara) a seconda dell'intensità della luce del locale.

- **No segnale std-by (Off / 15 min / 30 min / 60 min):** Configura la velocità di impostazione del televisore in modalità standby, in caso di mancata ricezione di immagini.

 Disabilitata quando il PC è in modalità risparmio energetico.

Modifica delle Opzioni immagine

Impostazioni avanzate

(disponibile in modalità **Standard / Film**)

E' possibile regolare le impostazioni avanzate dello schermo compresi il colore e il contrasto.

 In modalità PC, è possibile modificare solo i parametri **Contrasto Dinamico, Gamma e Bilan bianco**.

Impostazioni avanzate	
Contrasto Dinamico	: Off ▶
Contrasto dinamico	: Medio
Gamma	: 0
Solo modalita RGB	: Off
Spazio colore	: Nativo
Bilan bianco	
Incarnato	: 0

▼

 Sposta  Conferma  Ritorna

- **Tonalità nero (Off / Scuro / Più scura / Extra scura):** Selezionare il livello di nero per regolare la profondità dello schermo.
- **Contrasto Dinamico (Off / Basso / Medio / Alto):** Per regolare il contrasto dello schermo.
- **Gamma :** Per regolare l'intensità dei colori primari.
- **Solo modalità RGB (Off / Rosso / Verde / Blu):** E' possibile regolare i parametri **Colore** o **Tinta (V/R)** dei valori **Rosso, Verde** o **Blu** per le immagini provenienti da un dispositivo esterno (lettore DVD, home theatre, ecc.).
- **Spazio colore (Automatico / Nativa) :** Regolare l'intervallo dei colori disponibili per creare l'immagine.
- **Bilan bianco:** Regolare la temperatura colore per ottenere immagini più naturali.
R-Offset / G-Offset / B-Offset: Regolare l'intensità di ogni colore (rosso, verde, blu).
R-Gain / G-Gain / B-Gain: Regolare la luminosità di ogni colore (rosso, verde, blu).
Reset: Ripristina il valore **Bilan bianco** alle impostazioni predefinite.
- **Incarnato :** Enfatizza la tonalità rosa del valore "Incarnato."
- **Migliora imm bordi (Off / On):** Enfatizza i contorni degli oggetti.

Opzioni immagine

In modalità PC, è possibile modificare solo i parametri **Toni colore, Dimensioni** e **Sistema protezione plasm**.

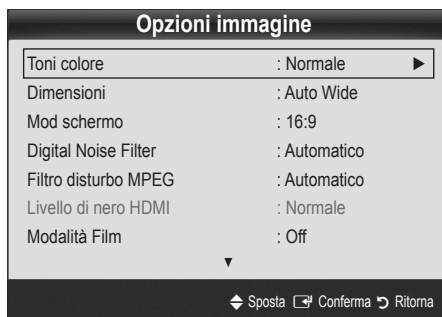

- **Toni colore (Freddo / Normale / Caldo1 / Caldo2)**

Le opzioni **Caldo1** o **Caldo2** verranno disattivate se la modalità immagine è impostata su **Dinamica**.

Le impostazioni possono essere regolate e memorizzate per ogni dispositivo esterno collegato al televisore.

- **Dimensioni :** Il ricevitore via cavo/satellitare potrebbe anch'esso avere la propria serie di dimensioni preimpostate. Tuttavia, si consiglia vivamente di utilizzare la modalità 16:9 nella maggior parte dei casi.

Auto Wide: Regola automaticamente la dimensione dell'immagine su un formato 16:9.

16:9 : Regola il formato dell'immagine a 16:9, appropriato per la visione di DVD o di trasmissioni in formato wide.



Wide Zoom: Ingrandisce l'immagine a oltre 4:3.

Regola la **Posizione** usando i tasti ▲, ▼.

Zoom: Ingrandisce il formato 16:9 per adattarlo alle dimensioni verticali dello schermo.

Regola la **Posizione** o le **Dimensioni** usando i tasti ▲, ▼.

4:3 : Le impostazioni predefinite per un film o una trasmissione normale.

Non visualizzare a lungo trasmissioni in formato 4:3. Le bande nere sulla sinistra e sulla destra dell'immagine potrebbero causare immagini residue (bruciatura dello schermo), un fenomeno non coperto dalla garanzia.

Adatta a schermo: Utilizzare questa funzione per visualizzare l'immagine completa senza ritagli con segnali HDMI (720p/1080i/1080p) o Comp. (1080i/1080p).

NOTA

- A seconda del tipo di sorgente di ingresso, le opzioni relative alla dimensione dell'immagine possono variare.
- Le voci disponibili variano in base alla modalità selezionata.
- In modalità PC, è possibile regolare solo i formati **16:9** e **4:3**.
- Le impostazioni possono essere regolate e memorizzate per ogni dispositivo esterno collegato al televisore.
- Dopo aver selezionato l'opzione **Adatta a schermo** in modalità **HDMI (1080i / 1080p)** o **Comp. (1080i / 1080p)**: Regola la **Posizione** o le **Dimensioni** mediante i tasti ▲, ▼, ◀, ▶.
- Usando la funzione **Adatta a schermo** con un ingresso HDMI 720p, 1 riga verrà tagliata in alto, in basso, a sinistra e a destra come nella funzione di overscan.

- **Mod schermo (16:9 / Wide Zoom / Zoom / 4:3):**

Disponibile solo quando la dimensione delle immagini è impostata su **Auto Wide**. E' possibile impostare la dimensione delle immagini desiderata al formato 4:3 WSS (Wide Screen Service) o alla dimensione originale. Ogni paese europeo ha le proprie dimensioni delle immagini.

Non disponibile in modalità TV, PC, Comp. o HDMI.

- **Digital Noise Filter (Off / Basso / Medio / Alto / Automatico / Auto Visualization):** Quando il segnale è debole, possono comparire disturbi statici e ombre. Selezionare una delle opzioni fino a ottenere la qualità ottimale.





Auto Visualization : Nel cambiare i canali analogici, visualizza l'intensità del segnale corrente e definisce lo schermo NF.

Disponibile solo per i canali analogici.

Funzioni base

- **Filtro disturbo MPEG (Off / Basso / Medio / Alto / Automatico):** Riduce il disturbo MPEG per una migliore qualità delle immagini.
- **Livello di nero HDMI (Normale / Basso):** Consente di selezionare il livello di nero dello schermo per regolare la profondità dell'immagine.
 Disponibile solo in modalità HDMI (segnali RGB).
- **Modalità Film (Off / Auto1 / Auto2 / Cinema Smooth):** Il televisore può essere impostato automaticamente per rilevare ed elaborare i segnali dei film provenienti da tutte le sorgenti e per regolare l'immagine in modo da ottenere una visualizzazione ottimale.
 Disponibile in modalità TV, AV, COMP. (480i / 1080i) e HDMI (480i / 1080i).
- **Sistema protezione plasm:** Per ridurre il rischio di incorrere nella bruciatura dello schermo, questa unità è equipaggiata con una tecnologia che previene questo fenomeno. L'impostazione dell'ora permette di impostare i minuti dell'intervallo di spostamento da una immagine all'altra.
Spostamento pixel (Off / On): Utilizzando questa funzione, è possibile ridurre al minimo la formazione di immagini residue sullo schermo spostando i pixel sul PDP ogni minuto in direzione orizzontale o verticale.
 Condizione ottimale per lo spostamento dei pixel

	Elemento	TV/AV/Comp./HDMI/PC
Orizzontale	0~4	4
Verticale	0~4	4
Durata (minuti)	1~4 pollici	37 pollici

-  Il valore della funzione **Spostamento pixel** può variare in base alle dimensioni del monitor (in pollici) e alla modalità.
-  Questa funzione non è disponibile in modalità **Adatta a schermo**.
- Ora protezione auto (10 min / 20 min / 40 min / 1 ora / Off):** Se lo schermo rimane inattivo visualizzando una immagine fissa per un certo periodo di tempo definito dall'utente, lo screen saver si attiva per evitare la formazione di immagini residue.
- Scorrimento:** Questa funzione rimuove le immagini residue sullo schermo spostando tutti i pixel sul PDP in base a una sequenza. Usare questa funzione in presenza di immagini o simboli residui sullo schermo, specialmente quando è stata visualizzata per lungo tempo una immagine fissa.
 Per rimuovere completamente le immagini residue sullo schermo, eseguire la funzione di rimozione per un periodo di tempo prolungato (circa 1 ora). Se le immagini residue permangono sullo schermo anche dopo aver eseguito la funzione di rimozione, ripeterla nuovamente.
-  Premere un tasto qualsiasi sul telecomando per annullare questa funzione.

Grigio laterale (Scuro / Chiaro): Durante la visione del televisore con un formato 4:3, si prevenono eventuali danni allo schermo regolando il bilanciamento del bianco su entrambe le estremità sinistra e destra.

Reset immagine (OK / Annulla)

Ripristina la modalità corrente delle immagini ai valori predefiniti.

Configurazione del televisore con il PC

Impostare la sorgente di ingresso su PC.

Regolazione auto

Per regolare automaticamente i valori frequenza/posizioni e le impostazioni di sintonizzazione.

 Non disponibile quando il collegamento avviene mediante cavo HDMI/DVI.

Schermo

- **Grossa / Fine:** Rimuove o riduce eventuali disturbi dalle immagini. Se non si riesce a eliminare il disturbo mediante la sintonizzazione fine, regolare la frequenza nel modo migliore possibile (**Grossa**) ed eseguire nuovamente la sintonizzazione fine. Una volta ridotto il disturbo, regolare l'immagine in modo che sia perfettamente centrata sullo schermo.
- **Posizione:** Regolare lo schermo del PC usando i tasti freccia (▲ / ▼ / ◀ / ▶).
- **Reset immagine:** Ripristina l'immagine ai valori predefiniti.

Uso del televisore come uno schermo PC

Impostazione del software del PC (basato su Windows XP) In base alla versione di Windows e alla scheda video in uso, le schermate effettive del PC possono essere diverse; nel caso, verranno quasi sempre applicate le stesse informazioni di impostazione base. (In caso contrario, contattare la casa costruttrice del computer oppure un rivenditore Samsung).

1. Fare clic sul "Pannello di controllo" nel menu Start di Windows.
2. Fare clic su "Aspetto e temi" nel "Pannello di controllo" per visualizzare una finestra di dialogo.
3. Fare clic su "Schermo" per visualizzare una finestra di dialogo.
4. Fare clic sulla scheda "Impostazioni" nella finestra di dialogo.
 - Impostazione della dimensione corretta (risoluzione) [Ottimale: PS42C450: 1024 X 768 / PS50C450: 1360 x 768 pixel]
 - Se la finestra di dialogo delle impostazioni contiene un'opzione relativa alla frequenza verticale, il valore corretto è "60" o "60 Hz". In caso contrario, fare clic su "OK" e uscire dalla finestra di dialogo.

Menu Suono

Cambiare la Modalità audio preimpostata

Modalità

- **Standard:** Seleziona la modalità audio normale.
- **Musica:** Enfattizza la musica rispetto alle voci.
- **Film:** Offre la migliore qualità audio per la visione di film.
- **Voce cristallina:** Enfattizza le voci rispetto ad altri suoni.
- **Amplificazione :** Aumenta l'intensità delle alte frequenze per offrire alle persone con deficit uditivo un ascolto migliore.



Regolare le impostazioni audio

Equalizzatore

Regola la modalità audio (solo modalità audio standard).

- **Bilanciamento L/R:** Controlla il bilanciamento degli altoparlanti sinistro e destro.
- **100Hz / 300Hz / 1kHz / 3kHz / 10kHz** (Regolazione larghezza di banda): Regola il livello di specifiche frequenze di banda.
- **Reset:** Ripristina l'equalizzatore alle impostazioni predefinite.

Sistemi audio, ecc.

Virtual Surround (Off / On)

(solo modalità audio standard)

Questa funzione produce un audio virtuale a 5.1 canali surround attraverso una coppia di altoparlanti o di cuffie mediante l'uso della tecnologia HRTF (Head Related Transfer Function).

Chiarezza dialoghi (Off / On)

(solo modalità audio standard)

Questa funzione permette di incrementare l'intensità della voce rispetto alla musica di sottofondo o agli effetti audio in modo che sia possibile udire meglio i dialoghi durante la visione di un programma.

Lingua audio

(solo canali digitali)

Cambia la lingua predefinita per le lingue audio.

- 🔧 Le lingue disponibili possono variare in base alla trasmissione.

Formato audio (MPEG / Dolby Digital 5.1)

(solo canali digitali)

Quando l'audio è generato sia dall'altoparlante principale sia dal ricevitore audio, potrebbe prodursi un effetto di eco a causa della diversa velocità di decodifica dei due dispositivi. In questo caso, attivare la funzione Altoparlante TV.

- 🔧 L'opzione **Formato audio** può essere diversa in base alla trasmissione. L'audio Dolby Digital 5.1ch è disponibile solo quando viene collegato un altoparlante esterno mediante un cavo ottico.

Descrizione audio

(non disponibile in tutte le nazioni)

(solo canali digitali)

Questa funzione gestisce il flusso audio per l'opzione AD (Audio Description), quando è trasmesso insieme all'Audio principale dall'emittente.

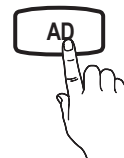

- **Descrizione audio (Off / On):** Attiva e disattiva la funzione Descrizione audio.
- **Volume:** Regola il volume della descrizione audio.

Volume auto (Off / Normale / Notte)

Per equalizzare il volume di ogni canale, impostare su **Normale**.

- **Notte :** Questa modalità fornisce una migliore esperienza audio rispetto alla modalità **Normale**, escludendo quasi ogni rumore. Questa modalità è utile durante la notte.

Seleziona altoparlante (Altoparlante est / Altoparlante TV)

A causa delle differenze di velocità nella decodifica tra l'altoparlante principale e il ricevitore audio, è possibile avvertire una eco del suono. In questo caso, attivare la funzione **Altoparlante est** del televisore.

- 🔧 Quando **Seleziona altoparlante** è impostato su **Altoparlante est**, i tasti volume e **MUTE** non sono attivi e le impostazioni audio sono limitate.

- 🔧 Controllare che **Seleziona altoparlante** sia impostato su **Altoparlante est**.

- **Altoparlante TV: Off, Altoparlante est: On**

- 🔧 Controllare che **Seleziona altoparlante** sia impostato su **Altoparlante TV**.

- **Altoparlante TV: On, Altoparlante est: On**

- 🔧 In mancanza di segnale video, entrambi gli altoparlanti saranno disattivi.

Imp. supplementare

(solo canali digitali)

- **Livello audio DTV (MPEG / HE-AAC):** Questa funzione permette di ridurre la disparità di un segnale vocale (uno dei segnali ricevuti durante una trasmissione TV digitale) a un determinato livello.

Funzioni base

 In base al tipo di segnale della trasmissione, **MPEG / HE-AAC** può essere regolato tra -10dB e 0dB.

 Per aumentare o diminuire il volume, regolare rispettivamente tra 0 e -10.

- **Uscita SPDIF** : SPDIF (Sony Philips Digital InterFace) è usata per fornire un audio digitale riducendo le interferenze agli altoparlanti e ai vari dispositivi digitali come per esempio un lettore DVD.

Formato audio : Durante la ricezione di una trasmissione TV digitale, è possibile selezionare il formato uscita audio digitale (SPDIF) tra le opzioni **PCM** o **Dolby Digital**.

 Collegando altoparlanti a 5.1ch in una impostazione Dolby Digital, massimizza l'esperienza audio in 3D.

Ritardo audio : Usata per correggere la mancata corrispondenza audio-video durante la visione del televisore o di un video e ascoltando una uscita da un canale digitale mediante un dispositivo esterno come per esempio un ricevitore AV (0ms ~ 250ms).

- **Comp Dolby Digital (Line / RF)**: Questa funzione minimizza la disparità dei segnali tra un segnale dolby digital e un segnale vocale (per es. audio MPEG, HE-AAC, audio ATV).

 Selezionare **Line** per ottenere un audio dinamico, e **RF** per ridurre la differenza tra i suoni alti e bassi durante la notte.

Line : Impostare il livello di uscita dei segnali maggiori o minori di -31dB (riferimento) su -20dB o -31dB.

RF : Impostare il livello di uscita dei segnali maggiori o minori di -20dB (riferimento) su -10dB o -20dB.

Reset impostazioni audio (OK / Annulla)

Ripristina tutte le impostazioni audio ai valori predefiniti.

Selezione della modalità audio

Quando si imposta la modalità **Dual I - II**, la modalità audio corrente viene visualizzata sullo schermo.



	Tipo di audio	Dual I - II	Predefinito
A2 Stereo	Mono	Mono	Cambio automatico
	Stereo	Stereo ↔ Mono	
	Dual	Dual I ↔ Dual II	
NICAM Stereo	Mono	Mono	Cambio automatico
	Stereo	Mono ↔ Stereo	
	Dual	Mono ↔ Dual I ↖Dual II ↙	

 Se il segnale stereo è debole e si verifica un cambio automatico, passare alla modalità Mono.

 Attivata solo in caso di segnali audio stereo.

 Disponibile solo quando la sorgente **Ingressi** è impostata su **TV**.

Menu Impostazione

Impostazione dell'Ora

Ora

- **Orologio** : L'impostazione dell'orario serve per utilizzare le funzioni timer del televisore.

 L'ora corrente appare ogni volta che si preme il tasto **INFO**.

 Se il cavo di alimentazione viene scollegato, è necessario impostare nuovamente l'orologio.

Modalità orologio (Automatico / Manuale)

 In base all'emittente e al segnale trasmesso, l'impostazione automatica dell'orario potrebbe non essere corretta. In questo caso, impostare l'orario manualmente.

 Per l'impostazione automatica dell'orario è necessario collegare l'antenna o il cavo.

Imposta Ora: Imposta manualmente **Giorno, Mese, Anno, Ora e Minuto**.

 Disponibile solo quando **Modalità orologio** è impostata su **Manuale**.

Impostazione Timer stand-by

- **Timer stand-by** **TOOLS** : Spegne automaticamente il televisore dopo il periodo di tempo preimpostato. (Off, 30, 60, 90, 120, 150 e 180 minuti).

 Per annullare l'impostazione **Timer stand-by**, selezionare **Off**.

Impostazione del Timer di accensione/spengimento

- **Timer 1 / Timer 2 / Timer 3** : Possono essere impostate tre diverse opzioni del Timer. Prima è necessario impostare l'orologio.

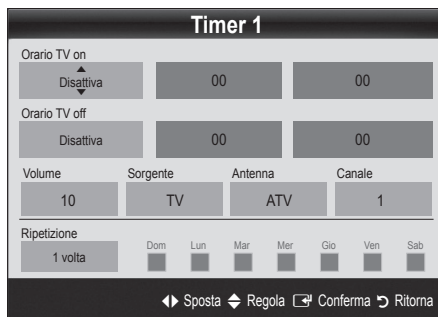

Orario TV on / Orario TV off: Per impostare l'ora e i minuti e attivare / disattivare l'opzione. (Per attivare il timer con l'impostazione desiderata, impostare su **Attiva**.)

Volume: Selezionare il livello del volume desiderato.

Sorgente: Selezionare il contenuto **TV** o **USB** da riprodurre quando il televisore viene acceso automaticamente. (La modalità **USB** può essere selezionata solo quando un dispositivo USB è collegato al televisore)

Antenna (quando **Sorgente** è impostata su **TV**) : Selezionare **ATV** o **DTV**.

Canale (quando **Sorgente** è impostata su **TV**) : Selezionare il canale desiderato.

Contenuti (quando **Sorgente** è impostata su **USB**) : Selezionare una cartella nel dispositivo USB contenente i file musicali o le immagini da riprodurre quando il televisore si accende automaticamente.



NOTA

- Se sul dispositivo USB non sono presenti file musicali, oppure la cartella contenente file musicali non è selezionata, l'opzione Timer non funziona correttamente.
- Nel caso ci sia una sola foto memorizzata sul dispositivo USB, la funzione Slide Show non è disponibile.
- Se il nome della cartella è troppo lungo, la cartella non è selezionabile.
- A ogni dispositivo USB utilizzato viene assegnata una cartella. In caso di più dispositivi USB, verificare che le cartelle assegnate a ogni USB abbiano nomi diversi.

Ripetizione: Selezionare **1 volta**, **Ogni gg**, **Lun-Ven**, **Lun-Sab**, **Sab-Dom** o **Manuale**. Selezionando **Manuale**, è possibile impostare il giorno che si desidera attivare il timer.



Il simbolo ✓ indica che è stato selezionato il giorno.

Spengimento automatico (disponibile solo quando il televisore si accende mediante il Timer): Il televisore viene automaticamente spento dopo 3 ore di inattività al fine di prevenirne il surriscaldamento.

Blocco programmi

Sicurezza

- Prima della schermata di impostazione compare la schermata di inserimento del PIN.
- Digitare il PIN a 4 cifre; il PIN predefinito è "0-0-0-0". Cambiare il PIN usando l'opzione **Cambia PIN**.
- **Blocco canali (Off / On):** Bloccare i canali in **Gestione canali** per impedire a utenti non autorizzati, per esempio i bambini, di visualizzare programmi non adatti.
 - Disponibile solo quando la sorgente **Ingressi** è impostata su **TV**.
- **Blocco Canale** (in base alla nazione): Impedisce a utenti non autorizzati, per esempio i bambini, di visualizzare programmi non adatti mediante l'inserimento di un codice PIN a 4 cifre. Se il canale selezionato è bloccato, comparirà il simbolo "■".

Cons tutto: Sblocca tutti i parametri TV impostati (non supportato in Francia).



Quando **Blocco Canale** è impostato su **18**, viene visualizzata la schermata di immissione del PIN prima di poter cambiare canale (solo per la Francia).



E' possibile bloccare i programmi TV impostando nel menu **Blocco Canale** i parametri desiderati, quali **I** (Bambini), **T** (Per tutti), **SC** (Non classificato) e **X** (classificato X). Quando Blocco Canale è impostato su **X**, viene visualizzata la schermata di immissione del PIN prima di poter cambiare canale (solo per la Spagna).

- **Cambia PIN** : Cambiare l'ID personale per impostare il televisore.



Qualora si sia dimenticato il codice PIN, premere i tasti del telecomando nella sequenza seguente per ripristinare il codice PIN predefinito "0-0-0-0" : **POWER** (off) → **MUTE** → 8 → 2 → 4 → **POWER** (on).

Altre funzioni

Lingua

- **Lingua menu** : Imposta la lingua dei menu.
- **Lingua Teletext** : Imposta la lingua desiderata per il servizio Teletext.
 - La lingua predefinita è l'inglese, nel caso in cui la trasmissione non supporti la lingua selezionata.
- **Preferenze (Lingua principale audio / Lingua secondaria audio / Lingua principale sottotitoli / Lingua secondaria sottotitoli)**: Selezionare una lingua, che sarà la lingua predefinita alla selezione di un canale.

Sottotitoli

Utilizzare questo menu per impostare la modalità **Sottotitoli**.

SUBT.



- **Sottotitoli (Off / On)** : Attiva e disattiva i sottotitoli.
- **Modalità (Normale / Non udenti)** : Imposta la modalità dei sottotitoli.
- **Lingua Sottotitoli**: Imposta la lingua dei sottotitoli.
 - Se il programma che si sta guardando non supporta la funzione **Non udenti**, si attiva automaticamente l'opzione **Normale** anche se è selezionata la modalità **Non udenti**.
 - La lingua predefinita è l'inglese, nel caso in cui la trasmissione non supporti la lingua selezionata.

Testo digitale (Disabilita / Abilita)

(solo UK)

Se il programma è trasmesso con testo digitale, questa funzione è attivata.

Generale

- **Modalità gioco (Off / On)** : Durante la connessione a una console per videogiochi come PlayStation™ o Xbox™, il gioco sarà più realistico selezionando la modalità gioco.

Funzioni base

NOTA

- Precauzioni e limitazioni per la modalità gioco
 - Per scollegare una console per videogiochi e collegare un altro dispositivo esterno, impostare **Modalità gioco** su **Off** nel menu di impostazione.
 - Visualizzando il menu TV in **Modalità gioco** si potrebbe verificare un leggero sfarfallio.
 - **Modalità gioco** non è disponibile quando la sorgente d'ingresso è impostata su TV o PC.
 - Dopo aver collegato la console per giochi, impostare **Modalità gioco** su **On** per prevenire una cattiva qualità delle immagini..
 - Se la **Modalità gioco** è impostata su **On**: La modalità **Immagine** è impostata su **Standard** e la modalità **Suono** è impostata su **Film**.
 - Selezionare **Reset** dopo la regolazione dell'equalizzatore alle impostazioni predefinite.
- **Trasparenza menu (Luminoso / Scuro)** : Imposta la trasparenza del menu.
- **Melodia (Off / Basso / Medio / Alto)** : Per riprodurre una melodia all'accensione o allo spegnimento del televisore.

PIP (Picture In Picture)







PIP

Permette la visualizzazione contemporanea di un canale TV e di una sorgente video esterna. **PIP** (Picture-in-Picture) non funziona nella stessa modalità.

NOTA

- Per l'audio della schermata PIP, vedere le istruzioni alla sezione **Selezione audio**.
- Spegnendo il televisore durante la visione in modalità PIP, la finestra PIP scomparirà.
- L'immagine nella finestra PIP potrebbe apparire leggermente innaturale quando si usa la schermata principale per visualizzare un videogame o il karaoke.
- Impostazioni PIP

Immagine principale	Immagine secondaria
Comp., HDMI1/DVI, HDMI2, HDMI3, PC	TV



- **PIP (Off / On)**: Attiva o disattiva la funzione PIP.
- **Canale**: Selezionare il canale per lo schermo secondario.
- **Dimensioni** ( / ): Per selezionare la dimensione dell'immagine secondaria.
- **Posizione** ( /  /  / ): Per selezionare la posizione dell'immagine secondaria.
- **Selezione audio (Principale / Secondario)**: E' possibile scegliere l'audio desiderato (**Principale / Secondario**) in modalità **PIP**.

Interfaccia comune

- **Menu CI**: Permette all'utente di accedere al menu del modulo CAM. Selezionare il Menu CI in base alla scheda PC.
 - **Info sull'applicazione**: Visualizza le informazioni relative al modulo CAM inserito nell'alloggiamento CI e nella "SCHEDA CI (CI+)" inserita nel modulo CAM. È possibile installare il modulo CAM in qualsiasi momento, a televisore acceso o spento.
1. Acquistare il modulo CI CAM presso il rivenditore locale o via telefono.
 2. Inserire saldamente la "SCHEDA CI (CI+)" nel modulo CAM nella direzione indicata dalla freccia.
 3. Inserire il modulo CAM con la "SCHEDA CI (CI+)" nell'alloggiamento common interface, nella direzione indicata dalla freccia, in modo che sia parallela all'alloggiamento.
 4. Verificare la visione dell'immagine su un canale a segnale criptato.

Menu Supporto

Auto diagnosi

- **Test immagine (Si / No)**: Utilizzato per controllare eventuali problemi di visualizzazione delle immagini.
- **Test audio (Si / No)**: Usare la melodia predefinita per verificare eventuali problemi audio.
 -  Se non c'è ritorno audio dagli altoparlanti del televisore, prima di eseguire il test audio verificare che **Seleziona altoparlante** sia impostato su **Altoparlante TV** nel menu **Suono**.
 -  E' possibile ascoltare la melodia durante il test anche se **Seleziona altoparlante** è impostato su **Altoparlante est** oppure quando l'audio è stato disattivato premendo il tasto **MUTE**.
- **Informazioni sul segnale**: (solo canali digitali) La qualità di ricezione dei canali HDTV è perfetta o i canali non sono disponibili. Regolare l'antenna per aumentare la forza del segnale.
- **Ricerca e risoluzione guasti**: Se il televisore presenta problemi, consultare questa sezione.
 -  Se tra le varie descrizioni non è riportato il problema riscontrato, contattare il Centro di assistenza clienti Samsung.

Aggiornamento software

Aggiornamento software può essere eseguito mediante un segnale di trasmissione o mediante il download del più recente firmware dal sito "www.samsung.com" su un dispositivo USB.

Versione corrente è il software già installato nel televisore.

✎ La versione del software è rappresentata come "Anno/Mese/Giorno_Versione".



Installare la versione più recente

- Tramite USB** : Inserire un'unità USB contenente l'aggiornamento del firmware scaricato dal sito "www.samsung.com" nel televisore. Fare attenzione a non scollegare l'alimentazione o rimuovere l'unità USB mentre l'aggiornamento è in corso. Al termine dell'aggiornamento del firmware, il televisore si spegnerà e riaccenderà automaticamente. Al termine dell'aggiornamento del software, le impostazioni video e audio modificate torneranno alle impostazioni predefinite. Si consiglia di scrivere le impostazioni in modo da poterle facilmente ripristinare dopo l'aggiornamento.

Pannello laterale del televisore

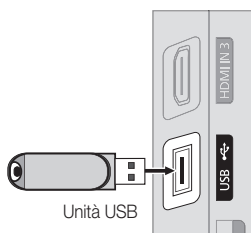

- Tramite canale** : Aggiorna il software mediante il segnale trasmesso.

✎ Se la funzione viene selezionata durante il periodo di trasmissione del software, il software verrà automaticamente ricercato e scaricato.

✎ Il tempo necessario per scaricare il software è determinato dallo stato del segnale.

- Aggiornamento mod Standby** : All'orario prestabilito verrà eseguito automaticamente un aggiornamento manuale. Poiché l'alimentazione dell'unità si attiva internamente, lo schermo PDP potrebbe attivarsi per breve tempo. Questo fenomeno può continuare per più di un'ora, fino al termine dell'aggiornamento software.

- Software alternativo (backup)** : In caso di problemi con il nuovo firmware che possano influenzare il regolare funzionamento del prodotto, è possibile ripristinare la versione precedente del software.

✎ Se il software è stato cambiato, viene visualizzata la versione corrente.

Guida alla connessione HD

Consultare queste informazioni durante la connessione di dispositivi esterni al televisore.

Contattare Samsung

Fare riferimento a queste informazioni in caso di funzionamento anomalo del televisore o se si desidera aggiornare il software. E' possibile reperire le informazioni riguardanti i nostri call centre, e come scaricare prodotti e software.

Funzioni avanzate

Collegamento a un PC

Uso di un Cavo HDMI/DVI / D-sub

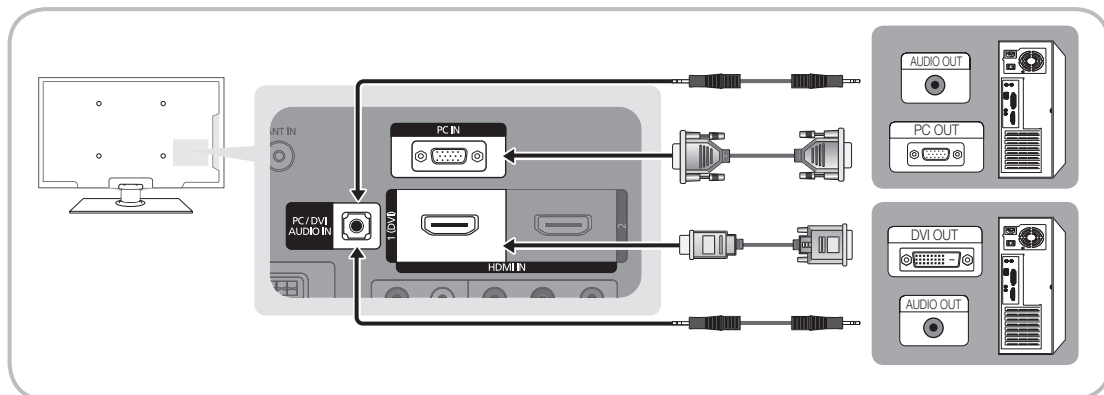

Modalità di visualizzazione (ingresso D-Sub e HDMI/DVI)

Risoluzione ottimale

- PS42C450: 1024 x 768 a 60Hz
- PS50C450: 1360 x 768 a 60Hz

Modalità	Risoluzione	Frequenza orizzontale (kHz)	Frequenza verticale (Hz)	Frequenza di clock dei pixel (MHz)	Polarità sync (O/V)	PS42C450	PS50C450
IBM	640 x 350	31,469	70,086	25,175	+/-	✓	✓
	720 x 400	31,469	70,087	28,322	-/+	✓	✓
MAC	640 x 480	35,000	66,667	30,240	-/-	✓	✓
	832 x 624	49,726	74,551	57,284	-/-	✓	✓
VESA CVT	720 x 576	35,910	59,950	32,750	-/+	✓	✓
	1280 x 720	56,456	74,777	95,750	-/+		✓
VESA DMT	640 x 480	31,469	59,940	25,175	-/-	✓	✓
	640 x 480	37,500	75,000	31,500	-/-	✓	✓
	640 x 480	37,861	72,809	31,500	-/-	✓	✓
	800 x 600	37,879	60,317	40,000	+/+	✓	✓
	800 x 600	46,875	75,000	49,500	+/+	✓	✓
	800 x 600	48,077	72,188	50,000	+/+	✓	✓
	1024 x 768	48,363	60,004	65,000	-/-	✓	✓
	1024 x 768	56,476	70,069	75,000	-/-	✓	✓
	1024 x 768	60,023	75,029	78,750	+/+	✓	✓
	1280 x 720	45,000	60,000	74,250	+/+		✓
1360 x 768	47,712	60,015	85,500	+/+		✓	
VESA GTF	1280 x 720	52,500	70,000	89,040	-/+		✓

NOTA

- Quando si effettua una connessione mediante cavo HDMI/DVI, è necessario utilizzare il jack HDMI IN 1 (DVI).
- La modalità interlacciata non è supportata.
- Questo apparecchio potrebbe non funzionare correttamente se si seleziona un formato video non standard.
- Le modalità Separate e Composito sono supportate. La modalità SOG (Sync On Green) non è supportata.

MEDIA.P



Godetevi le fotografie, la musica o i film salvati su un dispositivo USB Mass Storage Class (MSC) e/o sul PC.



Collegamento di un dispositivo USB

1. Accensione del televisore.
2. Collegare un dispositivo USB contenente file fotografici, musicali e/o film al jack USB posto sul pannello laterale del televisore.
3. Quando un dispositivo USB viene collegato al televisore, sullo schermo compare una finestra. A questo punto è possibile selezionare **Media Play**.

Pannello laterale del televisore

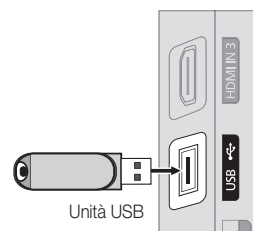

Utilizzando file multimediali senza licenza, il prodotto potrebbe non funzionare correttamente.

Elenco delle cose da sapere prima di utilizzare **Media Play (USB)**

- MTP (Media Transfer Protocol) non è supportato.
- Il file system supporta FAT16, FAT32 e NTFS.
- Alcuni dispositivi audio e videocamere digitali USB possono non essere compatibili con questo televisore.
- Media Play supporta solo i dispositivi USB MSC (Mass Storage Class). MSC è un dispositivo di memorizzazione di massa Bulk-Only Transport. Esempi di MSC sono le unità Thumb, i lettori di schede Flash e le unità HDD USB (le unità HUB USB non sono supportate.) I dispositivi devono essere collegati direttamente alla porta USB del televisore.
- Prima di collegare il dispositivo al televisore, eseguire il backup dei file per prevenire una perdita accidentale o eventuali danni. SAMSUNG non è responsabile di eventuali danni ai file dati o perdite di dati.
- Collegare un'unità HDD USB alla porta USB dedicata.
- Non scollegare il dispositivo USB durante il caricamento.
- Maggiore è la risoluzione dell'immagine, maggiore è il tempo necessario per visualizzarla sullo schermo.
- La risoluzione massima supportata in JPEG è 15360X8640 pixel.
- In caso di file non supportati o danneggiati, comparirà il messaggio "Formato file non supportato".
- Se la chiave di ordinamento è impostata su Visual base, è possibile visualizzare in ogni cartella un massimo di 1000 file.
- I file MP3 con DRM precedentemente scaricati da un sito a pagamento non verranno riprodotti. Digital Rights Management (DRM) è una tecnologia che supporta la creazione, la distribuzione e la gestione di contenuti in modo completo e integrato, compresa la protezione dei diritti e degli interessi dei fornitori dei contenuti, la prevenzione dalla copia illegale, così come la gestione degli addebiti e dei pagamenti.
- Se sono collegati più di 2 dispositivi PTP, potranno essere utilizzati solo uno alla volta.
- Se sono collegati più di due dispositivi MSC, alcuni di essi potrebbero non essere riconosciuti. Se un dispositivo richiede molta potenza (più di 500mA o 5V), il dispositivo USB può non essere supportato.

Funzioni avanzate

- Nel caso in cui, quando si collega o si utilizza un dispositivo USB, venga visualizzato un messaggio che indica la presenza di sovratensione, il dispositivo potrebbe non essere riconosciuto o non funzionare correttamente.
- Se il televisore non ha ricevuto segnali nel tempo prefissato in **Ora protezione auto**, si attiverà lo screensaver.
- Le modalità di risparmio energetico di alcuni dischi rigidi possono azzerarsi automaticamente quando queste unità vengono collegate al televisore.
- Se si usa un cavo di prolunga USB, il dispositivo USB potrebbe non essere riconosciuto o i file sul dispositivo potrebbero non essere letti.
- Se il dispositivo USB collegato al televisore non viene riconosciuto, l'elenco dei file sul dispositivo è corrotto o uno dei file in elenco non viene riprodotto, collegare il dispositivo USB al PC, formattare il dispositivo e controllare il collegamento.
- Se un file cancellato dal PC compare nuovamente quando si esegue Media Play, utilizzare la funzione "Svuota cestino" sul PC per eliminare in modo permanente il file.

Visualizzazione a schermo

Posizionarsi sul file desiderato usando i tasti su/giù/sinistra/destra, quindi premere **ENTER** (↵) o **▶** (Riproduci). Il file selezionato verrà visualizzato.

 Supporta **Visual dispositivi** e **Home** nella homepage **Media Play**.



Informazioni:
E' possibile verificare il nome del file selezionato e il numero di file e di pagine.

Sezione Elenco ordinamento:
Visualizza lo standard di ordinamento.

Lo standard di ordinamento cambia in base ai contenuti.

Sezione Elenco file:
E' possibile confermare i file e i gruppi ordinati in ogni categoria.



Tasti operativi

- A** Rosso (**Camb dispos**): Seleziona un dispositivo connesso.
- B** Verde (**Preferenze**): Imposta le preferenze dei file. (non supportato in Visual base)
- C** Giallo (**Seleziona**): Seleziona più file da un elenco. I file selezionati vengono evidenziati con un simbolo.
- D** Blu (**Ordinam.**): Seleziona l'elenco ordinato.
- Strumenti**: Visualizza il menu delle opzioni.

 Usando i tasti **◀** (REW) o **▶** (FF), è possibile spostare l'elenco file alla pagina successiva o precedente.

Video

Riproduzione di video

1. Premere il tasto ◀ o ▶ per selezionare **Video**, quindi premere ENTER  nel menu **Media Play**.
2. Premere ◀/▶/▲/▼ per selezionare il file desiderato tra quelli riportati in elenco.
3. Premere ENTER  o il tasto ▶ (Riproduci).
 - Il file selezionato verrà visualizzato in alto con il relativo tempo di riproduzione.
 - Se le informazioni sulla durata del video non sono disponibili, il tempo di riproduzione e la barra di avanzamento non vengono visualizzati.
 - Durante la riproduzione di un video, è possibile eseguire ricerche utilizzando i tasti ◀ e ▶.

 In questa modalità, è possibile visualizzare clip video contenute in un gioco, tuttavia non è possibile riprodurre il gioco stesso.

- Formati sottotitoli supportati

Nome	Estensione file	Formato
Testo MPEG-4 time-based	.txt	XML
SAMI	.smi	HTML
SubRip	.srt	string-based
SubViewer	.sub	string-based
Micro DVD	.sub o .txt	string-based



- Formati video supportati

Estensione file	Contenitore	Codec Video	Risoluzione	Frame rate (fps)	Bit rate (Mbps)	Codec audio
*.avi *.mkv	AVI MKV	Divx 3.11 / 4.x / 5.1 / 6.0	1920x1080	6 ~ 30	8	MP3 / AC3 / LPCM / ADPCM / DTS Core
		XviD	1920x1080	6 ~ 30	8	
		H.264 BP / MP / HP	1920x1080	6 ~ 30	25	
		MPEG4 SP / ASP	1920x1080	6 ~ 30	8	
*.asf	ASF	Divx 3.11 / 4.x / 5.1 / 6.0	1920x1080	6 ~ 30	8	MP3 / AC3 / LPCM / ADPCM / WMA
		XviD	1920x1080	6 ~ 30	8	
		H.264 BP / MP / HP	1920x1080	6 ~ 30	25	
		MPEG4 SP / ASP	1920x1080	6 ~ 30	8	
*.wmv	ASF	Windows Media Video v9	1920x1080	6 ~ 30	25	WMA
*.mp4	MP4	H.264 BP / MP / HP	1920x1080	6 ~ 30	25	MP3 / ADPCM / AAC
		MPEG4 SP / ASP	1920x1080	6 ~ 30	8	
		XVID	1920x1080	6 ~ 30	8	
*.3gp	3GPP	H.264 BP / MP / HP	1920x1080	6 ~ 30	25	ADPCM / AAC / HE-AAC
		MPEG4 SP / ASP	1920x1080	6 ~ 30	8	
*.vro *.vob	VRO VOB	MPEG1	1920x1080	24 / 25 / 30	30	AC3 / MPEG / LPCM
		MPEG2	1920x1080	24 / 25 / 30	30	
*.mpg *.mpeg	PS	MPEG1	1920x1080	24 / 25 / 30	30	AC3 / MPEG / LPCM / AAC
		MPEG2	1920x1080	24 / 25 / 30	30	
		H.264	1920x1080	6 ~ 30	25	
*.ts *.tp *.trp	TS	MPEG2	1920x1080	24 / 25 / 30	30	AC3 / AAC / MP3 / DD+ / HE-AAC
		H.264	1920x1080	6 ~ 30	25	
		VC1	1920x1080	6 ~ 30	25	

Funzioni avanzate

Altre limitazioni

NOTA

- In caso di problemi con i contenuti di un codec, il codec non verrà supportato.
- Se le informazioni relative a un Contenitore sono incorrette e il file è in errore, il Contenitore non sarà in grado di riprodurlo correttamente.
- Le funzioni audio e video possono non funzionare se i contenuti hanno un bitrate/frame rate standard superiore al Frame/sec compatibile elencato nella tabella precedente.
- Se la Index Table è in errore, la funzione Cerca (Salta) non è supportata.

Decoder video	Decoder audio
<ul style="list-style-type: none">• Supporta fino a H.264, Livello 4.1• H.264 FMO / ASO / RS, VC1 SP / MP / AP L4 e AVCHD non sono supportati.• GMC non è supportato.• H.263 non è supportato.	<ul style="list-style-type: none">• Supporta fino a WMA 7, 8, 9, STD• WMA 9 PRO non supporta 2 canali oltre multicanale o audio "lossless" (privo di perdite).• La velocità di campionamento WMA 22050Hz mono non è supportata.

Riproduzione continua di filmati (Riprendi riprod.)

Uscendo dalla funzione di riproduzione di un filmato, la sua riproduzione può essere ripresa in seguito a partire dal punto nel quale era stata interrotta.

1. Selezionare il filmato da riprodurre in modo continuo premendo il tasto ◀ o ▶ per selezionarlo nella sezione elenco file.
2. Premere il tasto ▶ (Riproduci) / ENTER [↵].
3. Selezionare **Ripr in continuo** (Riprendi riprod.) premendo il tasto blu. La riproduzione del filmato inizierà dal punto di arresto precedente.

Il tasto blu è disponibile solo quando si riavvia la riproduzione.

Se la funzione **Prom ripr cont di un film** è impostata su **On** nel menu **Impostaz.**, comparirà un messaggio alla ripresa della riproduzione del filmato.

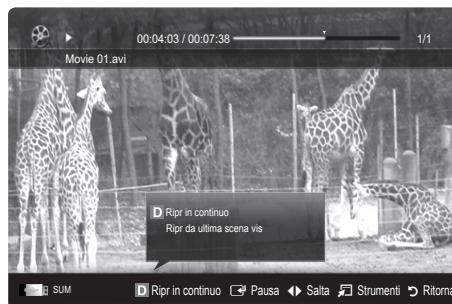

Musica

Riproduzione di musica

1. Premere il tasto ◀ o ▶ per selezionare **Musica**, quindi premere ENTER [↵] nel menu **Media Play**.
2. Premere ◀/▶/▲/▼ per selezionare il file desiderato tra quelli riportati in elenco.
3. Premere ENTER [↵] o il tasto ▶ (Riproduci).
 - Durante la riproduzione di un musica, è possibile eseguire ricerche utilizzando i tasti ◀ e ▶.
 - I tasti ◀◀ (REW) e ▶▶ (FF) non sono attivi durante la riproduzione.

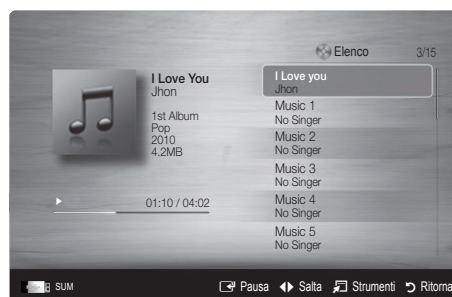

Visualizza solo i file con estensione MP3 e PCM. I file con altre estensioni non vengono visualizzati, nemmeno se sono stati salvati sul medesimo dispositivo USB.

Se il suono risulta anomalo durante la riproduzione di file MP3, regolare l'**Equalizzatore** nel menu **Suono**. (Un file MP3 sovrasmplato può causare problemi audio.)



Foto

Visualizzazione di una foto (o di una proiezione di diapositive)

1. Premere il tasto ◀ o ▶ per selezionare **Foto**, quindi premere ENTER  nel menu **Media Play**.
2. Premere ◀/▶/▲/▼ per selezionare il file desiderato tra quelli riportati in elenco.
3. Premere ENTER  o il tasto ▶ (Riproduci).
 - Quando si visualizza un elenco di foto, per iniziare la proiezione di diapositive premere il tasto ▶ (Riproduci) / ENTER  sul telecomando.
 - Nella proiezione di diapositive verranno utilizzate tutte le foto contenute nell'Elenco file.
 - Durante la proiezione di diapositive, i file appaiono in sequenza a partire da quello correntemente visualizzato.



 Impostando l'opzione **Musica di sottof** su **On** durante la proiezione delle diapositive i brani musicali vengono riprodotti automaticamente.

 La **Modalità MdS** non può essere modificata fino al completo caricamento della musica di sottofondo.

Riproduzione di più file

Riproduzione di filmati/brani musicali/foto selezionati

1. Premere il tasto giallo per selezionare il file desiderato tra quelli riportati in elenco.
2. Ripetere l'operazione per selezionare più file.

NOTA

- Il simbolo ✓ comparirà a sinistra dei file selezionati.
- Per annullare una selezione, premere nuovamente il tasto giallo.
- Per deselegionare tutti i file, premere il tasto **TOOLS** e selezionare **Deseleziona tutto**.

3. Premere il tasto **TOOLS** e selezionare **Riproduci cont. selez.**













Riproduzione di un gruppo di filmati/brani musicali/foto

1. Durante la visualizzazione dell'elenco file, posizionarsi su un qualsiasi file del gruppo desiderato.
2. Premere il tasto **TOOLS** e selezionare **Riproduci gruppo corrente**.

Funzione aggiuntiva Media Play

Ordinare l'elenco dei file

Premere il tasto blu nell'elenco dei file per ordinarli.

Categoria	Operazioni	Video	Musica	Foto
 Visual base	Mostra l'intera cartella. E' possibile visualizzare la foto selezionando la cartella.	▼	▼	▼
 Titolo	Ordina e mostra i titoli dei filmati in ordine di simbolo/numerico/alfabetico/speciale.	▼	▼	▼
 Preferenze	Mostra e visualizza il file in base alle preferenze. E' possibile cambiare le preferenze dei file contenuti nella sezione elenco file usando il tasto verde.	▼	▼	▼
 Data ultima	Ordina e visualizza i file in base alla data più recente.	▼		▼
 Prima data psb	Ordina e visualizza i file in base alla data meno recente.	▼		▼
 Artista	Ordina i brani musicali per artista in ordine alfabetico.		▼	
 Album	Ordina i brani musicali per album in ordine alfabetico.		▼	
 Genere	Ordina i brani musicali per genere musicale.		▼	
 Atmosfera	Ordina i brani musicali in base all'atmosfera. È possibile cambiare le informazioni relative all'atmosfera musicale.		▼	
 Mensile	Ordina e visualizza i file in base al mese. Li ordina solo in base al mese (da gennaio a dicembre) indipendentemente dall'anno.			▼

Funzioni avanzate

Menu Opzioni riproduzione Video/Musica/Foto

Durante la riproduzione di un file, premere **TOOLS**.

Categoria	Operazioni	Video	Musica	Foto
Titolo	E' possibile spostare l'altro file direttamente.	▼		
Modalità Ripeti	E' possibile riprodurre ripetutamente filmati o brani musicali.	▼	▼	
Formato immagine	E' possibile regolare la dimensione dell'immagine in base alle proprie preferenze.	▼		
Impostazioni immagine	E' possibile regolare l'impostazione dell'immagine. (p. 14, 15, 16)	▼		▼
Impostazioni audio	E' possibile regolare l'impostazione dell'audio. (p. 17, 18)	▼	▼	▼
Impostazione sottotitoli	E' possibile riprodurre il video con i Sottotitoli. Questa modalità funziona solo se il nome del file dei sottotitoli è uguale a quello del video.	▼		
Arresta proiezione diapositive / Avvia proiezione diapositive	E' possibile avviare una Proiezione diapositive.			▼
Velocità slide show	Durante la proiezione diapositive è possibile selezionare la velocità di proiezione.			▼
Effetto slide show	E' possibile impostare vari effetti da applicare alla proiezione delle diapositive.			▼
Musica di sottof	Durante la proiezione diapositive è possibile impostare la musica di sottofondo desiderata.			▼
Zoom	E' possibile ingrandire le immagini a pieno schermo.			▼
Ruota	E' possibile ruotare le immagini a pieno schermo.			▼
Sfondo Home	E' possibile spostare il file sul desktop Media Play .			▼
Informazioni	E' possibile visualizzare le informazioni dettagliate sul file riprodotto.	▼	▼	▼

Impostaz.

Uso del menu Impostazione

- **Prom ripr di un film (Riprendi riprod.) (On / Off):** Selezionare questa opzione per visualizzare il messaggio di aiuto a comparsa per la riproduzione continua del filmato.
- **Ottieni codice registrazione DivX® VOD :** Mostra il codice di registrazione autorizzato per il televisore. Se si è connessi al sito web DivX e si registra il codice di registrazione con un account personale, è possibile scaricare il file di registrazione VOD. Se la registrazione VOD viene riprodotta con Media Play, la procedura di registrazione viene completata.
 Per ulteriori informazioni su DivX® VOD, visitare il sito "www.DivX.com".
- **Ottieni codice disattivazione DivX® VOD :** Se DivX® VOD non è registrato, viene visualizzato il codice di disattivazione della registrazione. Se si esegue questa funzione con codice DivX® VOD registrato, la registrazione DivX® VOD corrente viene disattivata.
- **Informazioni:** Selezionare questa opzione per visualizzare le informazioni sul dispositivo collegato.

Cos'è Anynet+? 

Anynet+ è una funzione che permette di controllare mediante il telecomando del televisore Samsung tutti i dispositivi Samsung collegati che supportano Anynet+. Il sistema Anynet+ può essere usato solo con i dispositivi Samsung dotati della funzione Anynet+. Per controllare se il dispositivo Samsung in uso è dotato di questa funzione, verificare la presenza del logo Anynet+.

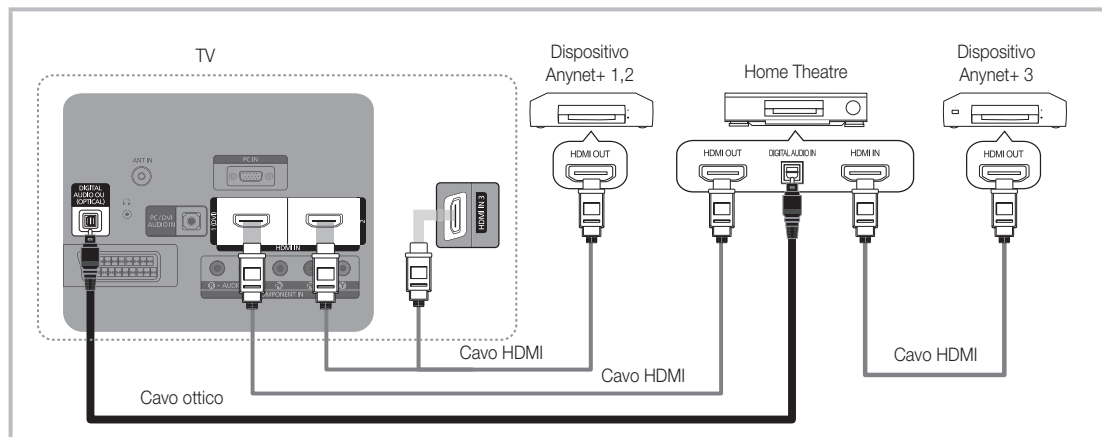
Per collegare un sistema Home Theatre

1. Collegare il jack **HDMI IN (1(DVI), 2 o 3)** del televisore al jack **HDMI OUT** del dispositivo Anynet+ corrispondente tramite un cavo HDMI.
2. Collegare il jack **HDMI IN** del sistema Home Theatre al jack **HDMI OUT** del dispositivo Anynet+ corrispondente tramite un cavo HDMI.

NOTA

- Collegare un cavo ottico tra la porta **DIGITAL AUDIO OUT (OPTICAL)** del televisore all'ingresso Digital Audio del sistema Home Theatre.
- Se si opta per una connessione di questo genere, la presa ottica permette l'uscita di soli 2 canali audio. In questo modo sarà possibile ascoltare l'audio solo dagli altoparlanti frontali, sinistro e destro del sistema Home Theatre e dal subwoofer. Per avere un audio a 5.1 canali, collegare la porta **DIGITAL AUDIO OUT (OPTICAL)** del lettore DVD / Ricevitore satellitare (p. es. dispositivo Anynet 1 o 2) direttamente a un amplificatore o all'Home Theatre, non al televisore.
- Collegare solo un sistema Home Theatre.
- E' possibile collegare un dispositivo Anynet+ tramite un cavo HDMI. Alcuni cavi HDMI potrebbero non supportare le funzioni Anynet+.
- Anynet+ si attiva solo quando il relativo dispositivo AV è acceso o in modalità Standby.
- Anynet+ supporta fino a 12 dispositivi AV. Da notare che è possibile connettere fino a 3 dispositivi dello stesso tipo.

Funzioni avanzate

Menu Anynet+

Il menu Anynet+ può variare a seconda del tipo e dello stato del dispositivo Anynet+ collegato al televisore.

Menu Anynet+	Descrizione
Visualizza TV	La modalità Anynet+ passa alla modalità di trasmissione TV.
Elenco dispositivi	Visualizza l'elenco dei dispositivi Anynet+.
(nome_dispositivo) MENU	Mostra i menu del dispositivo collegato. Ad esempio, se è collegato un registratore DVD, comparirà il menu del disco del registratore DVD.
(nome_dispositivo) INFO	Mostra il menu di riproduzione del dispositivo collegato. Ad esempio, se è collegato un registratore DVD, comparirà il menu di riproduzione del registratore DVD.
Registrazione: (*registratore)	Avvia immediatamente la registrazione mediante il registratore. (Questa funzione è disponibile solo per i dispositivi che supportano la funzione di registrazione.)
Interrompere registrazione: (*registratore)	Interrompe la registrazione.
Ricevitore	L'audio viene riprodotto attraverso il ricevitore.

Se al sistema è collegato più di un dispositivo di registrazione, questi vengono visualizzati come (*registratore); in caso il dispositivo collegato sia uno solo, verrà rappresentato come (*nome_dispositivo).

Configurazione di Anynet+

Impostazione

Anynet+ (HDMI-CEC) (Off / On): Per utilizzare la funzione Anynet+, **Anynet+ (HDMI-CEC)** deve essere impostata su **On**.

 Quando la funzione **Anynet+ (HDMI-CEC)** è disattivata, sono disattivate anche tutte le funzioni relative a Anynet+.

Spegnimento auto (No / Si): Impostazione della disattivazione automatica di un dispositivo Anynet+ allo spegnimento del televisore.

 La sorgente attiva deve essere impostata sul telecomando in modo che il televisore utilizzi la funzione Anynet+.

 Un dispositivo esterno potrebbe spegnersi anche durante una registrazione.

Passaggio da un dispositivo Anynet+ all'altro

1. Vengono elencati tutti i dispositivi Anynet+ collegati al televisore.

 Se non si individua il dispositivo desiderato, premere il tasto rosso per eseguire la scansione dei dispositivi.

2. Selezionare un dispositivo e premere **ENTER** . Il dispositivo selezionato viene attivato.

 Solo all'impostazione di **Anynet+ (HDMI-CEC)** su **On** nel menu **Applicazione** comparirà il menu **Elenco dispositivi**.

• Il passaggio al dispositivo selezionato può richiedere fino a 2 minuti. Non è possibile annullare l'operazione durante il passaggio da un dispositivo all'altro.

• Se si è selezionata una modalità di ingresso esterna tramite il tasto **SOURCE** non sarà possibile utilizzare la funzione Anynet+. Passare a un dispositivo Anynet+ utilizzando **Elenco dispositivi**.

Registrazione

Con un videoregistratore Samsung è possibile registrare un programma televisivo.

1. Selezionare **Registrazione**.



 Se vi sono più di due dispositivi di registrazione.

- Se sono collegati più dispositivi di registrazione, questi vengono elencati. Selezionare un dispositivo di registrazione in **Elenco dispositivi**.

 Se il dispositivo di registrazione non è visualizzato, selezionare **Elenco dispositivi** e premere il tasto rosso per eseguire la ricerca dei dispositivi.

2. Premere **EXIT** per uscire.

 E' possibile registrare il segnale proveniente da una sorgente selezionando **Registrazione: (nome_dispositivo)**.

 Premendo il tasto  (REC) si eseguirà la registrazione del programma visualizzato sul televisore. Se si sta guardando l'immagine di un altro dispositivo, vengono registrate le immagini di quel dispositivo.



 Prima di registrare, controllare che il jack dell'antenna sia correttamente collegato al dispositivo di registrazione. Per collegare in modo corretto un'antenna a un dispositivo di registrazione, consultare il manuale dell'utente del dispositivo di registrazione utilizzato.

Ascolto tramite il ricevitore

È possibile ascoltare l'audio tramite un ricevitore (per es. un Home Theatre) anziché dall'**Altoparlante TV**.

1. Selezionare **Ricevitore** e impostarlo su **On**.



2. Premere **EXIT** per uscire.

-  Se il ricevitore supporta solo l'audio, potrebbe non comparire nell'elenco dei dispositivi.
-  Il ricevitore è operativo solo se è collegata in modo appropriato la porta Optical In del ricevitore alla porta **DIGITAL AUDIO OUT (OPTICAL)** del televisore.
-  Quando il ricevitore (per es. un home theatre) è impostato su On, è possibile ascoltare l'audio dall'uscita ottica del televisore. Quando il televisore visualizza un segnale DTV (antenna), invia l'audio a 5.1 canali al ricevitore. Se la sorgente è un componente digitale, come per es. un DVD, ed è collegata al televisore mediante HDMI, saranno udibili solo 2 canali audio dal ricevitore.

NOTA

- E' possibile controllare i dispositivi Anynet+ solo mediante telecomando e non con i tasti del televisore.
- In determinate condizioni, il telecomando del televisore potrebbe non funzionare. In questo caso, selezionare nuovamente il dispositivo Anynet+.
- Le funzioni Anynet+ non sono attive con prodotti di altre marche.

Risoluzione dei problemi con Anynet+





Problema	Possibile soluzione
Anynet+ non funziona.	<ul style="list-style-type: none"> • Controllare se si sta utilizzando un dispositivo Anynet+. Il sistema Anynet+ può essere utilizzato solo con dispositivi che supportano Anynet+. • Collegare un solo ricevitore (Home Theatre). • Controllare che il cavo di alimentazione di Anynet+ sia collegato correttamente. • Controllare i collegamenti dei cavi Video/Audio/HDMI del dispositivo Anynet+. • Verificare se Anynet+ (HDMI-CEC) è impostata su On nel menu di impostazione di Anynet+. • Verificare che il telecomando del televisore sia in modalità TV. • Verificare se il telecomando è esclusivo per il dispositivo Anynet+. • In particolari condizioni, Anynet+ non funziona. (Ricerca canali, Media Play (USB) o Plug & Play (Impostazione iniziale) ecc.) • Quando si collega o si rimuove il cavo HDMI eseguire una nuova ricerca dei dispositivi oppure spegnere e riaccendere il televisore. • Controllare che la funzione Anynet+ o il dispositivo Anynet+ siano impostati su On.
Desidero avviare Anynet+.	<ul style="list-style-type: none"> • Controllare che il dispositivo Anynet+ sia collegato correttamente al televisore e che Anynet+ (HDMI-CEC) sia impostata su On nel menu di impostazione di Anynet+. • Premere TOOLS per visualizzare il menu Anynet+, quindi selezionare il menu desiderato.
Desidero uscire da Anynet+.	<ul style="list-style-type: none"> • Selezionare Visualizza TV nel menu Anynet+. • Premere SOURCE sul telecomando del televisore e selezionare un dispositivo non Anynet+. • Premere P  /  e PRE-CH per cambiare la modalità TV. (Notare che il tasto dei canali funziona solo se non è collegato un dispositivo Anynet+ con sintonizzatore incorporato.)
Sullo schermo viene visualizzato il messaggio "Connessione a un dispositivo Anynet+."	<ul style="list-style-type: none"> • Non è possibile utilizzare il telecomando durante la configurazione di Anynet+ o durante il passaggio a un'altra modalità di visualizzazione. • Utilizzare il telecomando solo al termine dell'impostazione di Anynet+ o del passaggio alla nuova modalità di visualizzazione.
Il dispositivo Anynet+ non funziona.	<ul style="list-style-type: none"> • Non è possibile riprodurre contenuti mentre è in corso la funzione Plug & Play (Impostazione iniziale).
Lo schermo del dispositivo esterno non appare.	<ul style="list-style-type: none"> • Controllare se il dispositivo supporta le funzioni di Anynet+. • Controllare se il cavo HDMI è collegato correttamente. • Verificare se Anynet+ (HDMI-CEC) è impostata su On nel menu di impostazione di Anynet+. • Cercare nuovamente dispositivi Anynet+. • E' possibile collegare un dispositivo Anynet+ solo tramite un cavo HDMI. Alcuni cavi HDMI potrebbero non supportare le funzioni Anynet+. • In caso di chiusura anomala, a causa di uno scollegamento del cavo HDMI, del cavo di alimentazione oppure di una interruzione di corrente, ripetere la ricerca del dispositivo.
Il programma TV non può essere registrato.	<ul style="list-style-type: none"> • Verificare se la porta dell'antenna sul dispositivo di registrazione è correttamente collegata.
L'audio del televisore non viene riprodotto attraverso il ricevitore.	<ul style="list-style-type: none"> • Collegare il televisore e il ricevitore mediante il cavo ottico.

Altre informazioni





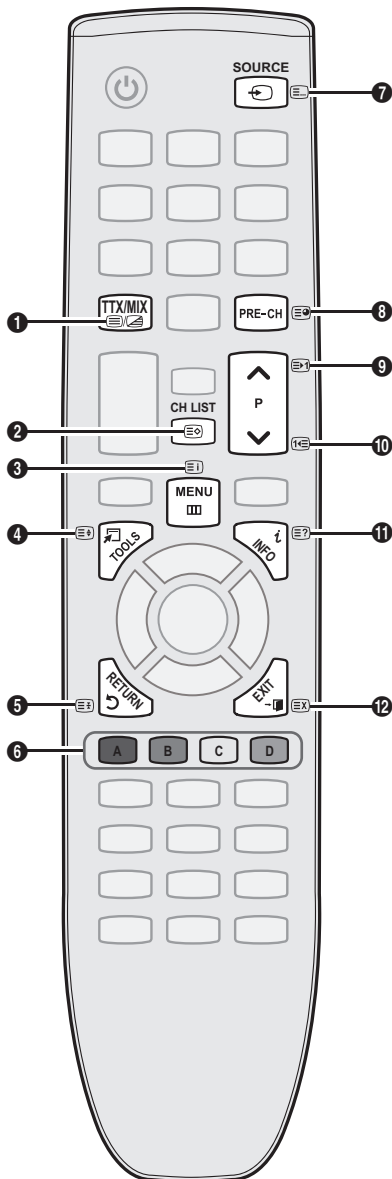

Funzione Teletext dei canali analogici

La pagina dell'indice del servizio Teletext contiene informazioni sull'uso del servizio. Per visualizzare correttamente le informazioni del servizio Teletext, è necessario che la ricezione del canale sia stabile. In caso contrario, alcune informazioni potrebbero essere perse o alcune pagine potrebbero non essere visualizzate correttamente.

 E' possibile cambiare le pagine Teletext premendo i tasti numerici sul telecomando.

- 1  (Teletext on/mix): Premere questo tasto per attivare la modalità Teletext dopo avere selezionato un canale che fornisca il servizio. Premere di nuovo il tasto per sovrapporre le informazioni del servizio Teletext alla trasmissione corrente.
- 2  (memorizza): Memorizza le pagine del Teletext.
- 3  (indice): In modalità Teletext, premere questo tasto in qualsiasi momento per visualizzare la pagina dell'indice (contenuti).
- 4  (dimensioni): Premere questo tasto per raddoppiare le dimensioni delle lettere nella metà superiore dello schermo. Premere di nuovo il tasto per ingrandire i caratteri nella metà inferiore dello schermo. Per tornare alla modalità di visualizzazione normale, premere di nuovo il tasto.
- 5  (mantieni): Consente di mantenere visualizzata una pagina, se collegata a più pagine secondarie che scorrono automaticamente. Premerlo nuovamente per riprendere la visualizzazione.
- 6 Tasti colorati (rosso/verde/giallo/blu): Se una emittente usa il sistema FASTEXT, i vari argomenti trattati in una pagina Teletext vengono codificati in base ai colori e possono essere selezionati premendo i tasti colorati corrispondenti. Premere il tasto del colore corrispondente a quello dell'argomento desiderato. La pagina viene visualizzata con altre informazioni colorate che possono essere selezionate allo stesso modo. Per visualizzare la pagina successiva o precedente, premere il tasto colorato corrispondente.



- 7  (modalità): Premere questo tasto per selezionare la modalità Teletext (LIST/FLOF).
Premendo questo tasto in modalità LIST, si attiva la modalità di salvataggio Elenco. In modalità salvataggio Elenco, è possibile memorizzare la pagina Teletext all'interno di un elenco utilizzando il tasto  (memorizza).
- 8  (pagina secondaria): Visualizza la pagina secondaria disponibile.
- 9  (pagina su): Visualizza la pagina successiva del Teletext.
- 10  (pagina giù): Visualizza la pagina precedente del Teletext.
- 11  (mostra): Consente di visualizzare eventuale testo nascosto (le risposte ai quiz, per esempio). Per tornare alla modalità di visualizzazione normale, premere di nuovo il tasto.
- 12  (annulla): Utilizzato per visualizzare le stazioni emittenti durante la ricerca di una pagina.

Tipica pagina Teletext

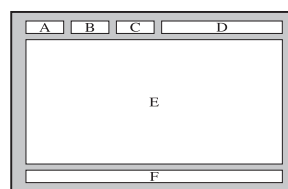

Parte	Contenuti
A	Numero della pagina selezionata.
B	Identità della stazione emittente.
C	Numero della pagina corrente o stato della ricerca.
D	Data e ora.
E	Testo.
F	Informazioni sullo stato. Informazioni FASTEXT.

Montaggio della staffa preforata

Durante l'installazione del televisore a parete, fissare la staffa preforata come mostrato di seguito.

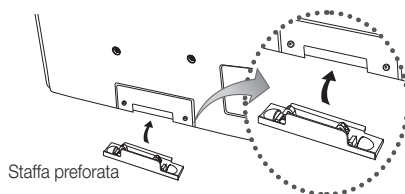

Installazione del Kit di montaggio a parete

Il kit di montaggio a parete (venduto separatamente) consente di montare il televisore alla parete.

Per informazioni dettagliate sull'installazione a parete, consultare le istruzioni fornite insieme al kit. Rivolgersi a un tecnico per il montaggio della staffa a parete.

Samsung Electronics non può essere ritenuta responsabile per qualsiasi danno al prodotto o infortuni causati da una installazione autonoma del televisore da parte dell'utente.

Specifiche del kit di montaggio a parete (VESA)

Il kit di montaggio a parete non è fornito in dotazione ma è venduto separatamente.

Installare il supporto su una parete solida perpendicolare al pavimento. Se il supporto deve essere fissato ad altri tipi di materiale, consultare il rivenditore di zona. Una installazione a soffitto o su pareti inclinate può provocare la caduta dell'unità e lesioni personali.

NOTA

- Nella tabella sotto riportata vengono indicate le dimensioni standard dei kit di montaggio a parete.
- All'acquisto di un kit di montaggio a parete, verrà fornita la guida all'installazione e tutte le parti necessarie per il montaggio.
- Non utilizzare viti non conformi agli standard VESA.
- Non utilizzare viti più lunghe delle dimensioni standard o non conformi alle specifiche dello standard VESA. Viti troppo lunghe possono danneggiare i componenti interni del televisore.
- Per montaggi a parete non conformi alle specifiche delle viti standard VESA, la lunghezza delle viti potrebbe differire in base alle loro specifiche.
- Non serrare eccessivamente le viti, in quanto potrebbero danneggiare il prodotto o causarne la caduta con conseguente rischio di lesioni. Samsung non può essere ritenuta responsabile per tali incidenti.
- Samsung non può essere ritenuta responsabile per eventuali danni o lesioni personali qualora vengano usati kit di montaggio a parete non conformi allo standard VESA o l'utente non segua le istruzioni di installazione fornite.
- Non montare il televisore con una inclinazione superiore ai 15 gradi.

Famiglia di prodotti	pollici	Spec. VESA (A * B)	Vite standard	Quantità
TV PDP	42~50	400 X 400	M8	4
	58~63	600 X 400		
	70~79	800 X 400		
	80~	1400 X 800		

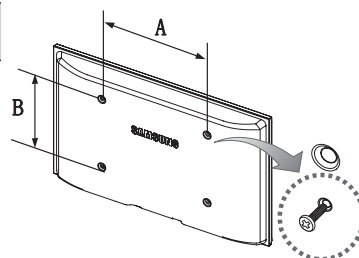

Svitare le viti intorno al foro prima di installare la staffa a parete.



Non installare il Kit di montaggio a parete mentre il televisore è acceso. In caso contrario, potrebbero verificarsi incidenti con lesioni personali causate da scosse elettriche

Fissaggio del televisore alla parete



Attenzione: Tirare, spingere o arrampicarsi sul televisore sono azioni che possono provocarne la caduta. Si raccomanda di non far giocare i bambini con il televisore poiché potrebbero appendersi ad esso destabilizzandolo; se ciò dovesse verificarsi, il televisore potrebbe cadere provocando lesioni personali gravi e perfino mortali. Seguire tutte le precauzioni di sicurezza descritte della documentazione allegata. Per una maggiore stabilità e sicurezza del prodotto, installare il dispositivo anticaduta come segue.

Per evitare una eventuale caduta del televisore

1. Avvitare saldamente i ganci alla parete. Verificare che le viti di fissaggio siano ben serrate.
 - ✎ A seconda del tipo di parete, potrebbe essere necessario utilizzare anche un fisher.
 - ✎ Poiché i ganci, le viti e il cavo di sicurezza non sono forniti in dotazione, è necessario acquistare tali materiali separatamente.
2. Rimuovere le viti dal centro del pannello posteriore del televisore, inserirle nei ganci, quindi avvitarle nuovamente al televisore.
 - ✎ Le viti potrebbero non essere fornite insieme al prodotto. In questo caso, acquistare le viti separatamente in base alle specifiche qui riportate.
3. Collegare i ganci fissati al televisore a quelli fissati alla parete utilizzando un cavo resistente, quindi legarlo strettamente.
 - ✎ **NOTA**
 - Installare il televisore il più possibile vicino alla parete in modo che non possa cadere all'indietro.
 - Collegare il cavo in modo che i ganci fissati alla parete si trovino allineati o leggermente più in basso di quelli fissati al televisore.
 - Slegare il cavo prima di spostare il televisore.
4. Accertarsi che tutte le connessioni siano adeguatamente fissate. Controllare periodicamente le connessioni per verificarne l'eventuale usura o rottura. Per qualsiasi dubbio relativo alla sicurezza delle connessioni effettuate, contattare un installatore specializzato.

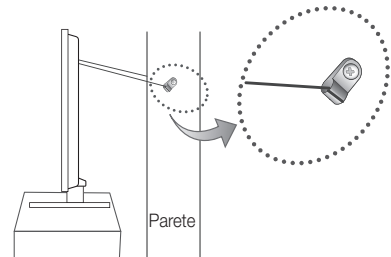
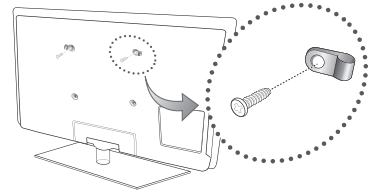

Risoluzione dei problemi

In caso di domande sul funzionamento del televisore, consultare per prima cosa l'elenco sottostante. Se nessuno dei consigli sottoriportati si dimostra utile per risolvere il problema, visitare il sito "www.samsung.com", quindi fare clic sulla voce Assistenza, oppure chiamare il numero del Call Center riportato in ultima pagina.

Problemi	Soluzioni e spiegazioni
Qualità dell'immagine	Per prima cosa, eseguire il Test immagine per confermare che il televisore sia in grado di visualizzare correttamente l'immagine di prova. (accedere a MENU - Supporto - Auto diagnosi - Test immagine) (p. 20) Se l'immagine di prova viene visualizzata correttamente, la scarsa qualità dell'immagine potrebbe essere causata dalla sorgente o dal segnale.
La qualità dell'immagine non sembra all'altezza di quella vista in negozio.	<ul style="list-style-type: none"> Se si possiede un ricevitore via cavo/set top box analogico passare ad uno digitale. Usare i cavi HDMI o Component per ottenere una qualità delle immagini HD (high definition). Abbonato servizi cavo/satellite: Provare le stazioni HD dal channel line up. Connessione antenna: Provare le stazioni HD dopo avere eseguito il programma automatico. Molti canali HD trasmettono contenuti SD (Standard Definition) aggiornati. Regolare la risoluzione di uscita video del ricevitore via cavo/satellitare su 1080i o 720p. Guardare il televisore alla distanza minima raccomandata, basata sulla dimensione dello schermo e la definizione del segnale visualizzato.
L'immagine è distorta: sono visibili blocchi grandi, blocchi piccoli, punti e pixel	<ul style="list-style-type: none"> La compressione di contenuti video può causare la distorsione dell'immagine specialmente nel caso di immagini caratterizzate da movimenti rapidi, come per esempio eventi sportivi o film d'azione. Un segnale debole o di scarsa qualità può causare la distorsione dell'immagine. Questo non è un problema del televisore.
I colori sono errati o mancano.	<ul style="list-style-type: none"> Se si sta utilizzando una connessione component, verificare che i cavi component siano collegati alla porte appropriate. Collegamenti errati o instabili possono causare problemi di colori o schermate vuote.
Colori o luminosità deboli.	<ul style="list-style-type: none"> Regolare le opzioni Immagine nel menu TV. (accedere a Immagine / Colore / Luminosità / Nitidezza) (p. 14) Regolare l'opzione Risp. energia nel menu TV. (accedere a MENU - Immagine - Soluzione Eco - Risp. energia) (p. 14) Provare a reimpostare l'immagine visualizzandola con le impostazioni predefinite. (accedere a MENU - Immagine - Reset immagine) (p. 16)
Si nota una linea punteggiata sul bordo dello schermo.	<ul style="list-style-type: none"> Se la dimensione dell'immagine è impostata su Adatta a schermo, modificarla selezionando 16:9 (p. 15). Cambiare la risoluzione del ricevitore via cavo/satellitare.
L'immagine è in bianco e nero.	<ul style="list-style-type: none"> Se si sta usando un ingresso composito AV, collegare il cavo video (giallo) alla porta verde dell'ingresso component 1 del televisore.
Nel cambiare i canali, l'immagine viene fermata, distorta o ritardata.	<ul style="list-style-type: none"> Se il prodotto è connesso a un ricevitore via cavo, reimpostare il ricevitore. Riconnettere il cavo CA e attendere fino al riavvio del ricevitore. L'operazione potrebbe richiedere fino a 20 minuti. Impostare la risoluzione di uscita del ricevitore via cavo su 1080i o 720p.
Qualità audio	Per prima cosa, eseguire il Test audio per confermare che l'impianto audio del televisore funzioni in modo appropriato. (accedere a MENU - Supporto - Auto diagnosi - Test audio) (p. 20) Se l'audio viene riprodotto correttamente, il problema potrebbe essere causato dalla sorgente o dal segnale.
L'audio non viene riprodotto oppure il livello del volume risulta troppo basso anche se impostato al valore massimo.	<ul style="list-style-type: none"> Verificare il volume del dispositivo esterno collegato al televisore.
L'immagine è buona ma l'audio è escluso.	<ul style="list-style-type: none"> Impostare l'opzione Seleziona altoparlante su Altoparlante TV nel menu Suono (p. 17). Se si sta usando un dispositivo esterno, accertarsi che i cavi audio siano collegati alle porte di ingresso audio del televisore. Se si sta usando un dispositivo esterno, verificare l'opzione di uscita audio del dispositivo (per es. potrebbe risultare necessario cambiare l'opzione audio del ricevitore via cavo su HDMI in caso di una HDMI collegata al televisore). Se si usa un cavo DVI-HDMI, è necessario utilizzare un cavo audio separato. Se il televisore è dotato di una porta per le cuffie, verificare che non vi sia un dispositivo ad essa collegato.
Gli altoparlanti emettono un rumore anomalo.	<ul style="list-style-type: none"> Verificare le connessioni dei cavi. Verificare che i cavi video non siano connessi a un ingresso audio. Per le connessioni Antenna o Cavo, verificare l'intensità del segnale. Un segnale basso può causare la distorsione dell'audio.

Altre informazioni

Problemi	Soluzioni e spiegazioni
Nessuna immagine, video spento	
Il televisore non si accende.	<ul style="list-style-type: none"> • Verificare che la spina del cavo di alimentazione CA sia correttamente collegata a una presa a muro e il televisore sia acceso. • Accertarsi che la presa a muro sia funzionante. • Provare a premere il tasto POWER sul televisore per verificare che il problema non sia il telecomando. Se il televisore si accende, vedere la sezione "Il telecomando non funziona" riportata sotto.
Il televisore si spegne automaticamente.	<ul style="list-style-type: none"> • Verificare che l'opzione Timer stand-by sia impostata su Off nel menu Impostazione (p. 18). • Se il televisore è collegato al PC, verificare le impostazioni di alimentazione del PC. • Verificare che la spina del cavo di alimentazione CA sia correttamente collegata a una presa a muro e il televisore sia acceso. • Durante la visione del televisore mediante connessione via antenna o cavo, l'apparecchio si spegnerà dopo 10 - 15 minuti di mancanza di segnale.
Nessuna immagine/video.	<ul style="list-style-type: none"> • Verificare le connessioni dei cavi (scollegare e ricollegare tutti i cavi del televisore e dei dispositivi esterni). • Impostare le uscite video dei dispositivi esterni (ricevitore via cavo/STB, lettore DVD, Blu-ray, ecc) in modo che le connessioni corrispondano agli ingressi del televisore. Ad esempio, se l'uscita di un dispositivo esterno è HDMI, deve essere collegata a un ingresso HDMI sul televisore. • Verificare che i dispositivi collegati siano accesi. • Selezionare la corretta sorgente del televisore premendo il tasto SOURCE sul telecomando TV.
Connessione RF (Cavo/Antenna)	
Il televisore non riceve tutti i canali.	<ul style="list-style-type: none"> • Verificare che il cavo dell'antenna sia correttamente collegato. • Provare a impostare Plug & Play (Impostazione iniziale) per aggiungere i canali disponibili all'elenco canali. Accedere a MENU - Impostazione - Plug & Play (Impostazione iniziale) e attendere la memorizzazione di tutti i canali disponibili (p. 7). • Verificare che l'antenna sia posizionata correttamente.
L'immagine è distorta: sono visibili blocchi grandi, blocchi piccoli, punti e pixel	<ul style="list-style-type: none"> • La compressione di contenuti video può causare la distorsione dell'immagine specialmente nel caso di immagini caratterizzate da movimenti rapidi, come per esempio eventi sportivi o film d'azione. • Un segnale basso può causare la distorsione dell'immagine. Questo non è un problema del televisore.
Connessione PC	
Viene visualizzato il messaggio "Modo non supportato".	<ul style="list-style-type: none"> • Impostare la risoluzione di uscita e la frequenza del PC in modo che corrispondano alle risoluzioni supportate dal televisore (p. 22).
"PC" viene sempre riportato nell'elenco delle sorgenti anche quando non risulta collegato alcun PC.	<ul style="list-style-type: none"> • E' normale; nell'elenco sorgenti, "PC" risulta sempre evidenziato anche quando non è collegato alcun PC.
Il video è buono ma l'audio è escluso.	<ul style="list-style-type: none"> • Se si sta utilizzando una connessione HDMI, verificare le impostazioni di uscita audio del PC.
Altri	
L'immagine non rimane visualizzata a pieno schermo.	<ul style="list-style-type: none"> • I canali HD riporteranno barre scure verticali su entrambi i lati dello schermo durante la visualizzazione di contenuti SD (4:3). • Quando vengono trasmessi film con un rapporto d'immagine diverso da quello del televisore, appaiono barre nere sui lati superiore e inferiore dello schermo. • Regolare la dimensione dell'immagine sul dispositivo esterno o sul televisore per visualizzare l'immagine a pieno schermo.
Il telecomando non funziona.	<ul style="list-style-type: none"> • Sostituire le pile del telecomando prestando attenzione a rispettare le polarità (+/-). • Pulire la finestra di trasmissione del sensore sul telecomando. • Puntare il telecomando direttamente verso il televisore a una distanza di 1,5~2 metri.
Il televisore al plasma emette un rumore fastidioso.	<ul style="list-style-type: none"> • Tipicamente, i televisori al plasma emettono un leggero ronzio. Ciò è normale. Questo rumore è causato dalle cariche elettriche utilizzate per creare le immagini sullo schermo. • Tuttavia, se il ronzio è intenso, è possibile che sia stata impostata una luminosità dello schermo troppo elevata. Impostare un livello di luminosità inferiore. • E' inoltre possibile avvertire un ronzio intenso anche quando il pannello posteriore del televisore al plasma si trova troppo vicino alla parete o a un'altra superficie solida. Provare inoltre a posizionare diversamente i cavi di collegamento. • Una installazione impropria del sistema di montaggio a parete può creare un rumore eccessivo.
Ritenzione dell'immagine (bruciatura dello schermo).	<ul style="list-style-type: none"> • Per ridurre il rischio di incorrere nella bruciatura dello schermo, questa unità è dotata di una speciale tecnologia. La tecnologia di spostamento dei pixel permette di impostare lo spostamento delle immagini verso l'alto e verso il basso (in linea verticale) e lateralmente (punti orizzontali).

Problemi	Soluzioni e spiegazioni
Il telecomando del ricevitore via cavo/satellitare non riesce ad accendere o spegnere il televisore o a regolare il volume.	<ul style="list-style-type: none"> Programmare il telecomando del ricevitore via cavo/satellitare in modo che possa controllare le funzioni del televisore. Consultare il manuale dell'utente del ricevitore via cavo/satellitare per il codice TV SAMSUNG.
Viene visualizzato il messaggio "Modo non supportato".	<ul style="list-style-type: none"> Verificare la risoluzione del televisore supportata e regolare di conseguenza la risoluzione di uscita del dispositivo esterno. Vedere le impostazioni della risoluzione a pagina 22 di questo manuale.
Si avverte un odore di plastica provenire dal televisore.	<ul style="list-style-type: none"> Ciò è normale e l'odore svanirà nel corso del tempo.
Le Informazioni sul segnale del televisore non sono disponibili nel menu Self Diagnostic Test (Test auto diagnosi).	<ul style="list-style-type: none"> Questa funzione è disponibile solo con canali digitali e connessione antenna / RF / Coax (p. 20).
Il televisore è inclinato su un lato.	<ul style="list-style-type: none"> Rimuovere il piedistallo dal televisore quindi rimontarlo.
Si riscontrano difficoltà nel rimontare il piedistallo.	<ul style="list-style-type: none"> Verificare che il televisore sia posizionato su una superficie piana. Se non si riesce a svitare le viti fissate al televisore, utilizzare un cacciavite magnetico.
Il menu dei canali è in colore grigio. (non disponibile)	<ul style="list-style-type: none"> Il menu Canale è disponibile solo se è selezionato il televisore come sorgente.
Le impostazioni andranno perse dopo 30 minuti o a ogni spegnimento del televisore.	<ul style="list-style-type: none"> Se il televisore è in modalità Demo Negozio, ogni 30 minuti verranno azzerate le impostazioni audio e immagine. Commutare la modalità Demo Negozio in Uso dom. secondo la procedura Plug & Play (Impostazione iniziale). Premere il tasto SOURCE per selezionare la modalità TV, quindi selezionare MENU → Impostazione → Plug & Play (Impostazione iniziale) → ENTER . (p. 7)
Perdita intermittente di segnale audio o video.	<ul style="list-style-type: none"> Verificare le connessioni e ricollegare i cavi. La perdita del segnale audio o video può essere causata dall'uso di cavi eccessivamente rigidi o spessi. Verificare che i cavi siano sufficientemente flessibili da consentire un uso prolungato nel tempo. In caso di montaggio a parete, si consiglia di utilizzare cavi con connettori da 90°.
Osservando da vicino il bordo della cornice del televisore si notano delle piccole particelle.	<ul style="list-style-type: none"> Ciò non costituisce un difetto ma fa parte del design del prodotto.
Il menu PIP non è disponibile.	<ul style="list-style-type: none"> La funzione PIP è disponibile solo quando il segnale proviene da una sorgente HDMI, PC o component (p. 20).
Sullo schermo compare Il messaggio "Segnale criptato" o "Segnale debole/ Nessun segnale".	<ul style="list-style-type: none"> Se si sta utilizzando un modulo CAM CARD (CI/CI+), verificare che sia installato nell'alloggiamento common interface. Se il problema persiste, estrarre il modulo CAM CARD dal televisore e reinserirlo.
E' stato spento il televisore 45 minuti fa, e il televisore si è riacceso.	<ul style="list-style-type: none"> Ciò è normale. Il televisore è dotato della funzione OTA (Over The Aerial) per eseguire automaticamente la funzione di aggiornamento del firmware scaricato durante la visione del televisore.
Vi sono ricorrenti problemi di immagine/ suoni.	<ul style="list-style-type: none"> Verificare e modificare il segnale/la sorgente.
E' possibile che si verifichi una reazione tra la gomma della base del piedistallo e la superficie di alcuni mobili.	<ul style="list-style-type: none"> Al fine di evitare tale situazione, montare piedini di feltro su qualunque superficie del televisore possa entrare in contatto con il mobile.

 Alcune delle immagini e funzioni sopra riportate sono disponibili solo per determinati modelli.

Altre informazioni

Specifiche

Caratteristiche ambientali Temperatura di esercizio Umidità di esercizio Temperatura di stoccaggio Umidità di stoccaggio	Da 10°C a 40°C (Da 50°F a 104°F) Da 10% a 80%, senza condensa Da -20°C a 45°C (Da -4°F a 113°F) Da 5% a 95%, senza condensa	
Sistema TV	Analogico: B/G, D/K, L, I (in base alla nazione selezionata) Digitale: DVB-T/DVB-C	
Sistema colore/video	Analogico: PAL, SECAM, NTSC-4.43, NTSC-3.58, PAL60 Digitale: MPEG-2 MP@ML, MPEG-4, H.264/AVC MP@L3, MP@L4.0, HP@L4.0	
HDMI IN 1 - 3	Video: 1080 24p, 1080p, 1080i, 720p 576p, 576i, 480p, 480i Audio: 2Ch Linear PCM 32/44.1/48kHz, 16/20/24bits. Ingresso audio analogico (solo HDMI IN1) Ingresso PC (solo HDMI IN1)	
Piedistallo ruotabile (Sinistra / Destra)	-20° ~ 20°	
Nome modello	PS42C450	PS50C450
Dimensione schermo	42 pollici	50 pollici
Suono (Uscita)	2 x 10W	
Dimensioni (Lar x Pro x Alt) Corpo Con piedistallo	1031 x 70,9 x 631,0 mm 1031 x 284,5 x 695,5 mm	1202,5 x 69,5 x 720,5 mm 1202,5 x 284,5 x 788 mm
Peso Senza piedistallo Con piedistallo	17,5 kg 19,5 kg	23,4 kg 25,4 kg
Pannello nativo	1024 x 768 a 60Hz	1360 x 768 a 60Hz

 Design e specifiche sono soggetti a modifiche senza preavviso.

 Per l'alimentazione elettrica e il consumo di corrente, consultare l'etichetta apposta al prodotto.

Licenza



Manufactured under licence from Dolby Laboratories. Dolby and the double-D symbol are trademarks of Dolby Laboratories.



Manufactured under licence under U.S. Patent #'s: 5,451,942; 5,956,674; 5,974,380; 5,978,762; 6,487,535 & other U.S. and worldwide patents issued & pending. DTS and the Symbol are registered trademarks. & DTS 2.0+ Digital Out and the DTS logos are trademarks of DTS, Inc. Product Includes software. © DTS, Inc. All Rights Reserved.



DivX Certified to play DivX video up to HD 1080p, including premium content.

ABOUT DIVX VIDEO: DivX® is a digital video format created by DivX, Inc. This is an official DivX Certified device that plays DivX video. Visit www.divx.com for more information and software tools to convert your files into DivX video.

ABOUT DIVX VIDEO-ON-DEMAND: This DivX Certified® device must be registered in order to play DivX Video-on-Demand (VOD) content. To generate the registration code, locate the DivX VOD section in the device setup menu.

Go to vod.divx.com with this code to complete the registration process and learn more about DivX VOD. Pat. 7,295,673; 7,460,688; 7,519,274



Corretto smaltimento di questo prodotto (WEEE/RAEE, Rifiuti da apparecchiature elettriche ed elettroniche) (applicabile nei paesi dell'Unione Europea e in quelli con sistema di raccolta differenziata)

Questo simbolo riportato sul prodotto, sugli accessori e sulla documentazione indica che il prodotto e i suoi accessori elettronici (es. caricatore, cuffie, cavo USB) non devono essere smaltiti unitamente ai rifiuti domestici al termine del loro ciclo vitale. Per prevenire eventuali danni all'ambiente o alla salute delle persone derivanti da uno smaltimento non appropriato, separarli da altri tipi di rifiuti e riciclarli in modo responsabile per promuovere il riutilizzo sostenibile delle risorse materiali. Gli utenti residenziali sono invitati a contattare il rivenditore presso il quale hanno acquistato il prodotto, o l'ufficio locale preposto, per richiedere le informazioni relative alla raccolta differenziata e al riciclaggio di questo tipo di prodotto. Gli utenti aziendali sono invitati a contattare il proprio fornitore e verificare i termini e le condizioni del contratto d'acquisto. Questo prodotto e i suoi accessori elettronici non devono essere smaltiti insieme agli altri rifiuti commerciali.



Corretto smaltimento delle batterie utilizzate in questo prodotto (applicabile nei paesi dell'Unione Europea e in quelli con sistemi di raccolta differenziata delle batterie)

Questo contrassegno posto sulla batteria, sul manuale o sull'imballaggio, indica che le batterie contenute in questo prodotto non devono essere smaltite insieme ai rifiuti domestici una volta esauste. Laddove presenti, i simboli chimici Hg, Cd o Pb indicano che le batterie contengono mercurio, cadmio o piombo sopra i limiti stabiliti nell'ambito della Direttiva CE 2006/66. Se le batterie non vengono smaltite in modo corretto, tali sostanze possono causare danni alla salute o all'ambiente. Per proteggere le risorse naturali e promuovere il riutilizzo dei materiali, separare le batterie dagli altri rifiuti e riciclarle utilizzando il sistema locale gratuito di ritiro delle batterie esauste.

Messa in sicurezza della posizione di installazione

Mantenere le distanze indicate tra il prodotto e gli altri elementi presenti (per esempio le pareti) per garantire un'adeguata ventilazione.

Il mancato rispetto di questa precauzione può comportare un incendio o un malfunzionamento provocato dall'aumento della temperatura interna del prodotto.

- 🔧 Se si usa un piedistallo o un sistema di montaggio a parete, utilizzare solo componenti forniti da Samsung Electronics.
 - L'uso di componenti di altri produttori può causare problemi di funzionamento del prodotto o lesioni provocate dalla caduta del prodotto.
- 🔧 L'aspetto del prodotto può differire in base al modello.

Installazione con piedistallo.

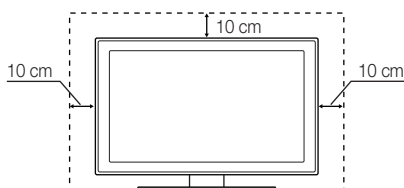

Installazione con supporto a parete.

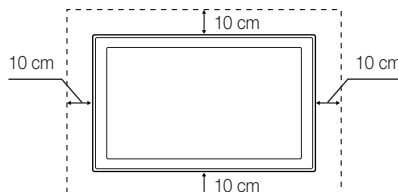

A

Aggiornamento software	21
Altoparlante esterno	17
Altoparlante TV	17
Amplificazione	17
Antenna	12
Anynet+	29
Auto diagnosi	20

B

Batterie	6
Bilanciamento L/R	17
Blocco	13

C

Caldo	15
Cambia PIN	19
Canali preferiti	12
Collegamento a un dispositivo audio	9
Collegamento a un PC	22
Component	8
Contrasto dinamico	15

D

DIGITAL AUDIO OUT	9, 29
Dinamica	14
D-sub	22

E

Elenco sorgenti	10
EPG (Electronic Programme Guide)	11
Equalizzatore	17

F

Formati video	25
Formato immagine	15, 28
Foto	27
Frequenza	22

G

Gestione canali	11
Guida Now & Next	11

H

HDMI	8, 29
Home Theatre	9, 29

I

Incarnato	15
Indicatore di alimentazione	5
Informazioni sul segnale	20

L

Licenza	39
Lingua	19
Luminosità	14

M

Media Play	23
Melodia	20
Menu Canale	12
Modalità Film	16
Modalità Ripeti	28
Modalità Solo RGB	15
Modalità Standby	5
Modifica dei canali	13
Modifica Nome	10
Musica	26
Musica di sottofondo	28

N

Navigazione	10
Nitidezza	14

O

Orologio	18
----------	----

P

Picture In Picture (PIP)	20
Plug & Play	7

R

Registrazione	30
Regolazione auto	16
Ricevitore	31
Risoluzione dei problemi	35
Risoluzione ottimale	22
Risparmio energia	14
Ruota	28

S

Seleziona altoparlante	17
Seleziona tutto	13
Sensore Eco	14
Simbolo	3
Sintonia fine	14
Slide Show	27
Sottotitoli	19
Spazio di installazione	2
Specifiche	38
Staffa preforata	33
Strumenti	3
Supporto a parete	33

T

Telecomando	6
Timer	18
Timer stand-by	18
Titolo	28
Tonalità nero	15
Toni colore	15
Trasparenza dei menu	20

U

Unità USB	21, 23
Usare Vis. canali	11
Uso dei Canali Preferiti	12
Uso di Vista programmazione	11

V

Video	25
Videoregistratore	8
Virtual Surround	17
Visual base	27
VOD DivX®	28
Volume	5
Volume auto	17

W

White Balance (Bilan bianco)	15
------------------------------	----

Diagrammi a blocchi

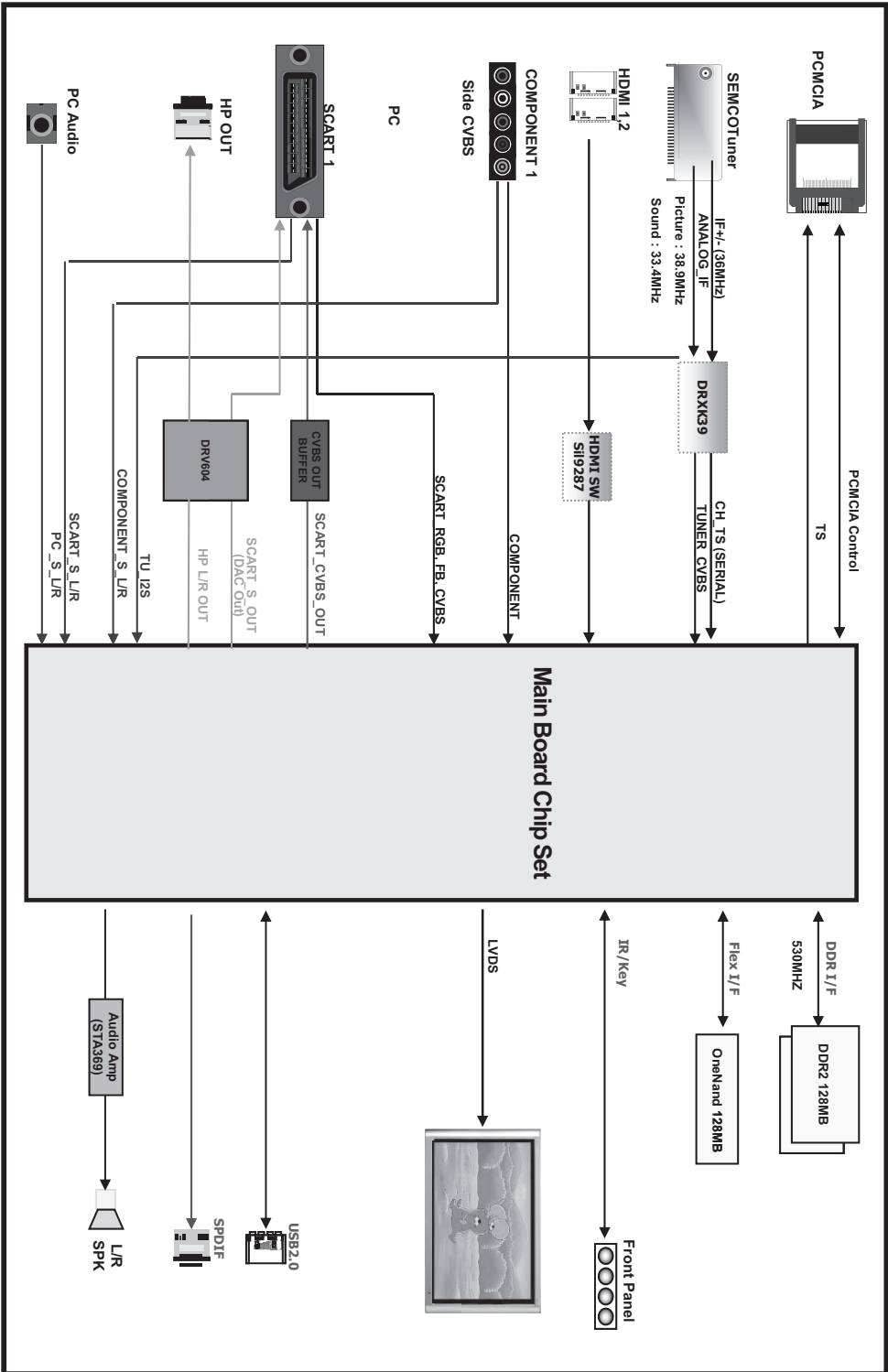

Las figuras y las ilustraciones de este Manual del usuario se proporcionan como referencia solamente y pueden ser diferentes del aspecto real del producto. El diseño y las especificaciones del producto están sujetos a cambios sin previo aviso.

Nota sobre la TV digital

1. Las funciones relacionadas con la TV digital (DVB) sólo están disponibles en países o regiones donde se emitan señales terrestres digitales DVB-T (MPEG2 y MPEG4 AVC) o donde se tenga acceso a servicios de televisión por cable compatibles con DVB-C (MPEG2 y MPEG4 AAC). Póngase en contacto con su distribuidor para conocer si puede recibir señales DVB-T o DVB-C.
2. DVB-T es una norma del consorcio europeo para la transmisión de la televisión digital terrestre y DVB-C lo es para la transmisión de la televisión digital por cable. Sin embargo, en esta especificación no se incluyen algunas funciones diferenciadas, como EPG (Electric Programme Guide), VOD (Video On Demand) y otras. Por ello, en estos momentos aún no están disponibles.
3. Este equipo de televisión cumple las más actuales normas de DVB-T y DVB-C, de [agosto de 2008], pero no se garantiza la compatibilidad con futuras emisiones de televisión digital terrestre DVB-T y por cable DVB-C.
4. Según los países o regiones donde se utilice este equipo de TV, algunos proveedores de la televisión por cable pueden cobrar un pago adicional por este servicio y pueden exigir al usuario su aceptación de los términos y condiciones de su empresa.
5. Algunas funciones de televisión digital pueden no estar disponibles en algunos países o regiones y DVB-C puede no funcionar correctamente con algunos proveedores del servicio de cable.
6. Para obtener más información, póngase en contacto con su centro de atención al cliente de Samsung.
 La calidad de la recepción de la televisión puede resultar afectada por las diferencias de los métodos de transmisión entre los países. Compruebe el funcionamiento del televisor en un distribuidor local de SAMSUNG autorizado o el centro de llamadas de Samsung tanto si se puede mejorar volviendo a configurar el TV como si no.

Instrucciones para el usuario

- **Retención de imágenes en la pantalla**

No visualice una imagen fija (como las de un videojuego o cuando el PDP está conectado a un PC) en el panel del monitor de plasma durante más de 2 horas porque podría causar la retención de imagen en pantalla. Este fenómeno de retención de imágenes también se denomina "quemadura de pantalla". Para evitar que se produzca esa persistencia de la imagen, reduzca el nivel de brillo y de contraste de la pantalla cuando muestre imágenes fijas.

- **Calor en la parte superior del TV de plasma**

La parte superior del aparato puede calentarse tras un uso prolongado ya que el calor se disipa desde el panel a través de los orificios de ventilación de la parte superior del aparato. Esto es normal y no indica ningún defecto ni fallo de funcionamiento del aparato. No obstante, debe evitarse que los niños toquen la parte superior del aparato.

- **El aparato emite una especie de "crujido".**

El ruido similar a un "crujido" puede producirse cuando el aparato se contrae o se expande debido a un cambio ambiental de temperatura o humedad. Este hecho es normal y no se trata de ningún defecto en la unidad.

- **Defecto de celda**

La PDP utiliza un panel compuesto de 2.360.000 píxeles (nivel HD) a 6.221.000 (nivel FHD) que requieren una sofisticada tecnología para su producción. No obstante, puede que existan unos cuantos píxeles brillantes u oscuros en la pantalla. Estos píxeles no influirán en el rendimiento del aparato.

- **Evite que el televisor funcione a temperaturas por debajo de 41 °F (5 °C)**

- **La imagen fija visualizada durante demasiado tiempo puede causar daños permanentes en el panel de la PDP.**



El uso del televisor de plasma en formato 4:3 durante un tiempo prolongado puede dejar rastros de bordes en las partes izquierda, derecha y central de la pantalla debido a las diferencias en la emisión luminica de la pantalla. La reproducción de un DVD o el uso de una consola de videojuegos pueden provocar un efecto similar en la pantalla.

Los daños provocados por los efectos mencionados no quedan cubiertos por la garantía.

- **Imágenes fantasma en la pantalla.**

Ver imágenes fijas de videojuegos y PC durante más tiempo del indicado puede producir imágenes fantasma parciales. Para evitar este efecto, reduzca el "brillo" y el "contraste" al mostrar imágenes fijas durante un tiempo prolongado.

- **Garantía**

La garantía no cubre ningún daño causado por la retención de imágenes.

La garantía no cubre el desgaste de la pantalla.

Contenido

Introducción

4

- 4 Accesorios
- 5 Aspecto general del panel de control
- 6 Aspecto general del mando a distancia
- 7 Conexión de una antena
- 7 Plug & Play (configuración inicial)

Conexiones

8

- 8 Conexión a un dispositivo AV
- 9 Conexión a un dispositivo de audio
- 10 Cambio de la fuente de entrada

Funciones básicas

10

- 10 Cómo desplazarse por los menús
- 11 Uso del botón **INFO** (Guía actual y próxima)
- 11 Planificación de la televisión
- 12 Menú de canales
- 14 Menú de la imagen
- 17 Menú del sonido
- 18 Menú de configuración
- 20 Menú de asistencia técnica

Funciones avanzadas

22

- 22 Conexión a un PC
- 23 Media Play
- 29 Anynet+

Información adicional

32

- 32 Función de teletexto de los canales analógicos
- 33 Instalación del montaje mural
- 34 Fijación del televisor a la pared
- 35 Solución de problemas
- 38 Especificaciones
- 39 Seguridad en el espacio de instalación
- 40 Índice

¡Compruebe este símbolo!

TOOLS 



Esta función se puede utilizar pulsando el botón **TOOLS** del mando a distancia.



Nota

Indica información adicional.



Botón de una pulsación

Consulte aquí las instrucciones para abrir el submenú pertinente en la OSD (visualización en pantalla).

Introducción

Accesorios

Compruebe que los artículos siguientes vengan incluidos con su TV PDP. Si falta alguno, póngase en contacto con su distribuidor.

El color y la forma de los componentes pueden variar según los modelos.

Los cables que no se incluyen en el contenido del paquete se pueden adquirir por separado.

- Mando a distancia y 2 pilas AAA
- Manual del usuario
- Tarjeta de garantía/Guía de seguridad (no disponible en algunos lugares)
- Paño de limpieza
- Cable de alimentación

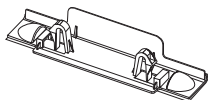

- Soporte de protección

- Núcleo de ferrita (3 unidad)
(según el país)

Consulte la guía para instalar el soporte.

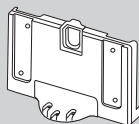
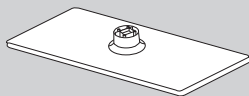

(M4 X L16)

- Soporte (1 unidad)

- Soporte de la guía (1 unidad)

- Tornillos (10 unidad)

Núcleo de ferrita: El núcleo de ferrita se utiliza para proteger los cables de las interferencias. Cuando conecte un cable, abra el núcleo de ferrita y sujételo al cable cerca del enchufe, tal como se muestra en la ilustración.

- Distancia entre el núcleo de ferrita y un extremo del cable conectado al televisor

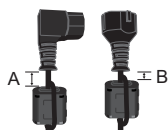

- A : inferior a 50mm
- B : inferior a 20mm

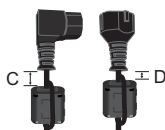

- C : 100 ~150mm
- D : inferior a 15mm





(Sólo Suiza)

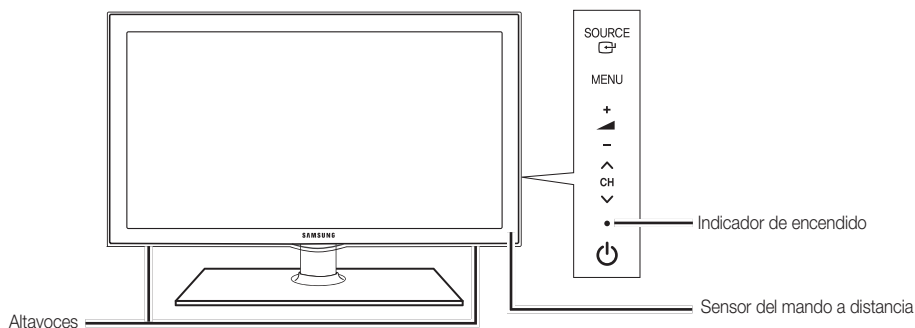

Aspecto general del panel de control

 El color y la forma del producto pueden variar según el modelo.



SOURCE 	Cambia entre todas las fuentes de entrada disponibles. En el menú en pantalla, utilice este botón como lo haría con el botón ENTER  del mando a distancia.
MENU	Muestra un menú en pantalla, la OSD (on screen display) de las funciones del TV.
-  +	Ajusta el volumen. En la OSD, utilice los botones -  + de igual modo que los botones ◀ y ▶ del mando a distancia.
▼ CH ▲	Cambian los canales. En la OSD, utilice los botones ▼ CH ▲ de igual modo que los botones ▼ y ▲ del mando a distancia.
Indicador de encendido	Parpadea y se apaga cuando se enciende el aparato y se ilumina en el modo en espera.
 (Encendido)	Enciende o apaga el televisor.
Sensor del mando a distancia	El mando a distancia debe dirigirse hacia este punto del televisor.

Modo de espera

No deje el televisor en modo de espera durante períodos largos de tiempo (cuando esté de vacaciones, por ejemplo). Aunque esté apagado continúa consumiendo una pequeña cantidad de energía. Se recomienda desenchufar el cable de alimentación.

Introducción

Aspecto general del mando a distancia

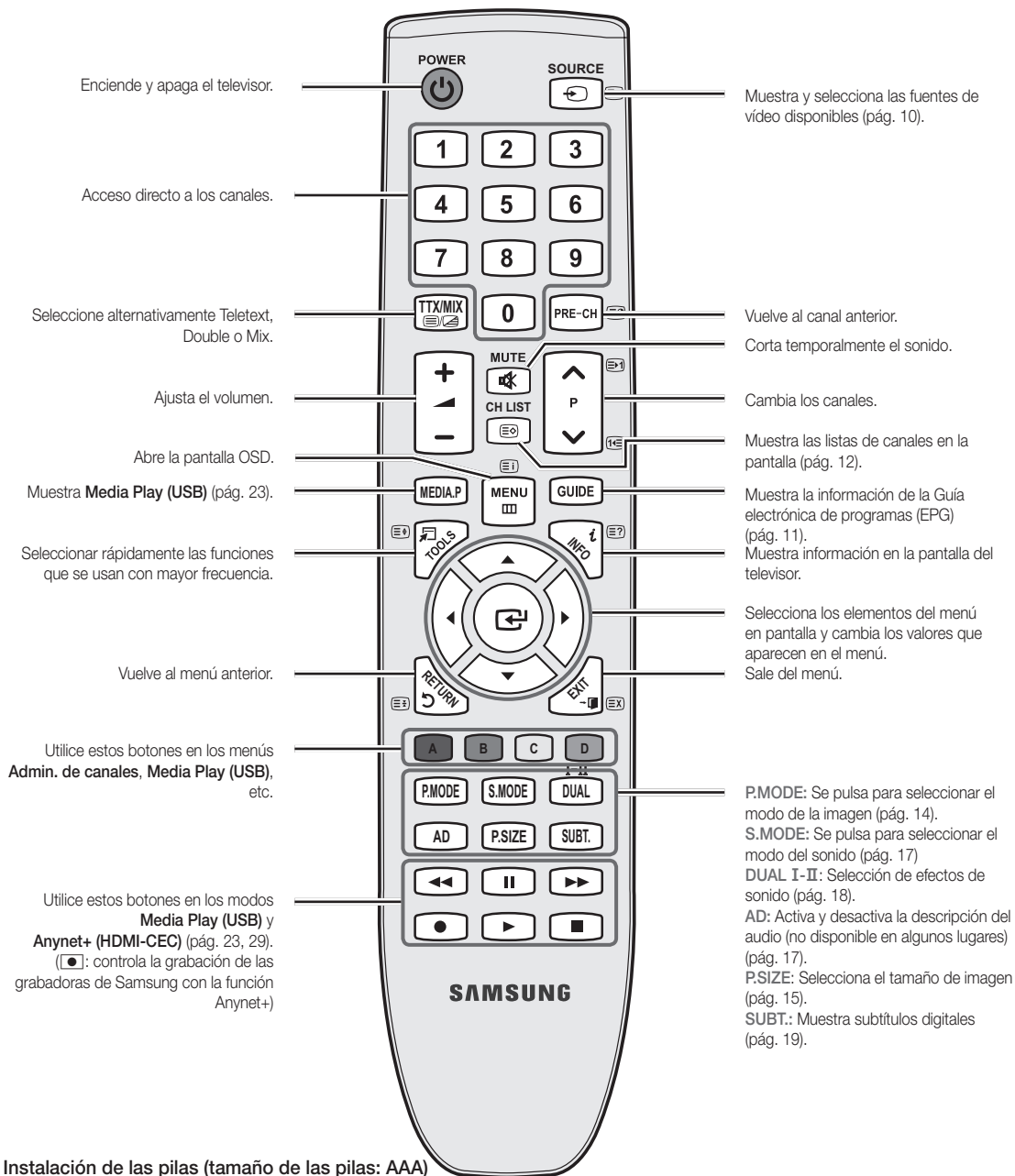

Instalación de las pilas (tamaño de las pilas: AAA)

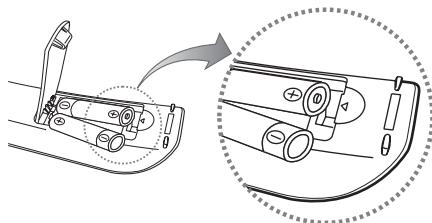

NOTA

- Utilice el mando a distancia a menos de 7 metros (23 pies) del televisor.
- Una luz muy brillante puede afectar al funcionamiento del mando a distancia. No lo utilice cerca de luces fluorescentes o de neón.
- El color y la forma pueden variar según el modelo.

Conexión de una antena

Cuando el televisor se enciende por primera vez, los parámetros básicos se inician de forma automática.



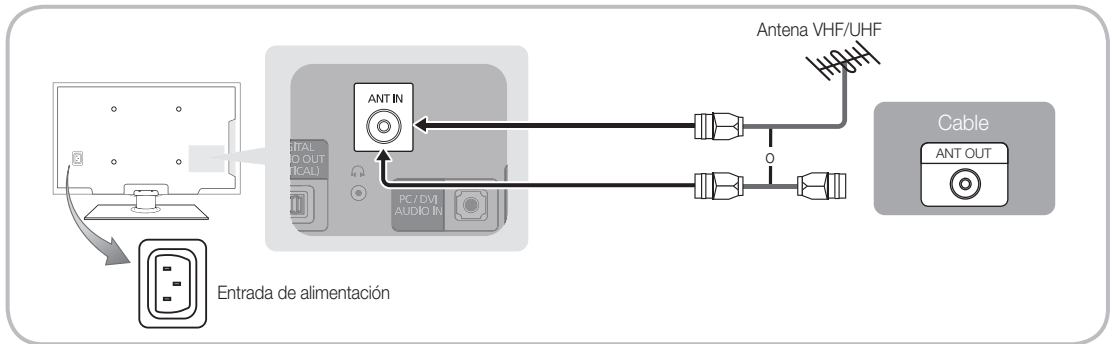









 Preparación: Conexión del cable de alimentación y la antena.



Plug & Play (configuración inicial)

Cuando el televisor se enciende por primera vez, una secuencia de indicaciones en pantalla permite configurar los parámetros básicos. Pulse el botón **POWER** . **Plug & Play** sólo está disponible cuando la fuente **Entrada** está configurada como TV.

 Para volver al paso anterior, pulse el botón rojo.

1	Selección de un idioma	Pulse los botones ▲ o ▼ y a continuación pulse el botón ENTER  .	 
2	Selección de Demo tienda o Uso doméstico	Seleccione el idioma deseado para la OSD (On Screen Display). Pulse los botones ◀ o ▶ y a continuación pulse el botón ENTER  . <ul style="list-style-type: none"> • Seleccione el modo Uso doméstico. El modo Demo tienda se utiliza en los entornos comerciales. • Recupere la configuración de la unidad desde Demo comercio a Uso domiciliario (estándar): Pulse el botón del volumen del televisor. Cuando vea la OSD del volumen mantenga pulsado el botón MENU durante 5 segundos. 	
3	Selección de un país	Pulse los botones ▲ o ▼ y a continuación pulse el botón ENTER  . Seleccione el país que desee. Si no existe el país que desea en el menú, seleccione Otros .  Después de seleccionar el país en el menú País , algunos modelos pueden presentar una opción adicional para configurar el código PIN.	
4	Selección de una antena	Pulse los botones ▲ o ▼ y a continuación pulse el botón ENTER  . Permite seleccionar Aérea o Cable .	
5	Selección de un canal	Pulse los botones ▲ o ▼ y a continuación pulse el botón ENTER  . Seleccione la fuente del canal que desea memorizar. Al configurar la fuente de la antena en Cable , se muestra un paso que le permite asignar valores numéricos (frecuencias de los canales) a los canales. Para obtener más información, consulte Canal → Almacenamiento automático (pág. 12).  Pulse el botón ENTER  en cualquier momento para interrumpir el proceso de memorización.	
6	Configuración del Modo de reloj	Configure el Modo de reloj automática o manualmente. Pulse los botones ▲ o ▼ para seleccionar Automático , y a continuación pulse el botón ENTER  .	
7	Visualización de la Guía de conexión HD .	Se muestra el modo de conexión para obtener una mejor calidad de pantalla HD.	
8	Disfrute de su televisor.	Pulse el botón ENTER  .	

Si desea reiniciar esta función...

Seleccione **Configuración - Plug & Play** (configuración inicial). Escriba su código PIN de 4 dígitos. El número PIN predeterminado es "0-0-0-0". Si desea cambiar el número PIN, utilice la función **Cambiar PIN**.

Conexiones

Conexión a un dispositivo AV

Uso de un cable HDMI o HDMI/DVI: Conexión HD (hasta 720p/1080i)

Dispositivos disponibles: DVD, reproductor Blu-ray, receptor por cable HD, receptor por satélite HD STB (decodificador), decodificador, receptor por satélite STB

HDMI IN 1 (DVI), 2, 3, PC/DVI AUDIO IN

- Cuando se usa una conexión de cable HDMI/DVI, se debe conectar en el terminal **HDMI IN 1 (DVI)**. Para la conexión del cable DVI, use un cable de DVI a HDMI o un adaptador de DVI-HDMI (DVI a HDMI) para la conexión del vídeo y los terminales **PC/DVI AUDIO IN** para el audio.
- Si se conecta un dispositivo externo como un reproductor DVD/Blu-ray/decodificador/receptor por satélite STB que admita versiones HDMI anteriores a 1,3, el televisor quizás no funcione normalmente (por ejemplo, no se muestre la pantalla/no haya sonido/parpadeos molestos/colores anormales).
- Si tras conectar un cable HDMI no hay sonido, compruebe la versión HDMI del dispositivo externo. Si sospecha que es una versión anterior a 1,3, póngase en contacto con el proveedor del dispositivo para confirmar la versión de HDMI y solicitar una actualización.
- Es aconsejable adquirir un cable certificado HDMI. De lo contrario, la pantalla puede aparecer vacía o producirse un error de conexión.

Uso de un cable de componentes (hasta 720p/1080i) o audio/vídeo (sólo 480i) y un cable euroconector (Scart)

Dispositivos disponibles: Reproductor VCR, DVD, Blu-ray, decodificador, receptor por satélite STB

En el modo **Ext.**, la salida DTV sólo admite vídeo y audio MPEG SD.

Para obtener la mejor calidad de imagen, se recomienda la conexión de componentes antes que la conexión A/V.

Uso de una conexión de cable óptico (digital) o de auriculares

Dispositivos disponibles: sistema de audio digital, amplificador, sistema Home Theatre DVD

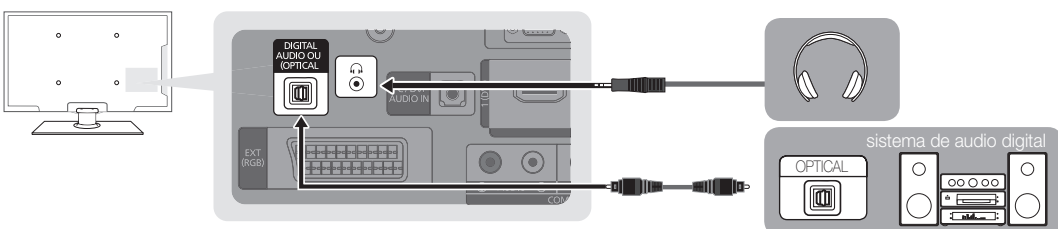

DIGITAL AUDIO OUT (OPTICAL)

- Cuando un sistema de audio digital se conecta al terminal **DIGITAL AUDIO OUT (OPTICAL)**, se reduce el volumen del televisor y del sistema.
- El audio de 5,1 canales está disponible cuando el televisor se conecta a un dispositivo externo que admite audio de 5,1 canales.
- Cuando el receptor (amplificador o sistema Home Theater DVD) está encendido, se puede oír la salida de sonido del terminal óptico del televisor. Cuando el televisor recibe una señal DTV, envía el sonido de 5,1 canales al amplificador o sistema Home Theater DVD. Cuando la fuente es un componente digital, como un reproductor DVD/Blu-Ray/receptor de cable o satélite (decodificador), y está conectada al televisor a través de HDMI, sólo se oye el sonido de 2 canales del amplificador o del sistema Home Theater DVD. Si desea oír el audio de 5,1 canales, conecte el terminal de la salida de audio digital del reproductor DVD/Blu-ray/decodificador/receptor por satélite STB directamente al amplificador o al sistema Home Theater.

Auriculares 🎧: Puede conectar los auriculares a la salida de auriculares del equipo. Cuando están conectados los auriculares, el sonido de los altavoces integrados se desconecta.

- El uso de la función de sonido puede estar restringido cuando se conectan auriculares al televisor.
- El volumen de los auriculares y el del televisor se ajustan por separado.

Ranura de las CONEXIONES COMMON INTERFACE

Para ver canales de pago se debe insertar una "TARJETA CI o CI+".

- Si no se inserta una "TARJETA CI o CI+" algunos canales mostrarán el mensaje de "Señal codificada".
- En 2 o 3 minutos aparecerá en la pantalla la información del enlace que contiene un número telefónico, un identificador de "TARJETA CI o CI+", un identificador del sistema y demás información. Si aparece un mensaje de error, póngase en contacto con su proveedor de servicios.
- Si ha terminado la configuración de la información del canal, aparecerá el mensaje "Actualización completa", indicando que la lista de canales ya se ha actualizado.

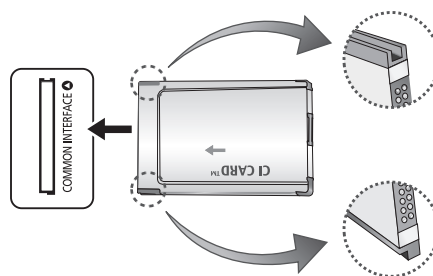

NOTA

- Debe obtener una "TARJETA CI o CI+" en un proveedor local de servicios.
- Para retirar la "TARJETA CI o CI+", extráigala cuidadosamente con las manos, puesto que si cae al suelo se puede dañar.
- Inserte la "TARJETA CI o CI+" en la dirección marcada sobre ella.
- La ubicación de la ranura **COMMON INTERFACE** puede variar según los modelos.
- La "TARJETA CI o CI+" no se admite en algunos países o zonas; consulte a su distribuidor local.
- Si tiene cualquier problema, póngase en contacto con un proveedor del servicio.

Conexiones

Cambio de la fuente de entrada

Fuentes

Se utiliza para seleccionar TV u otras fuentes de entrada externas como reproductores de DVD/Blu-ray/receptores de televisión por cable/satélite (decodificador).

■ TV / Ext. / AV / Componente / PC / HDMI1/DVI / HDMI2 / HDMI3 / USB

- En **Fuentes**, se resaltan las entradas conectadas.
- Ext.** y **PC** siempre permanecen activados.



Editar nombre

■ Vídeo / DVD/Cable STB / Satélite STB / PVR STB / Receptor AV / Juego / Filmadora / PC/DVI PC / Dispositivos DVI / TV / IPTV / Blu-ray / HD DVD / DMA:

Dé un nombre al dispositivo conectado en las tomas de entrada; de esta manera será más fácil seleccionar el dispositivo de entrada.

- Cuando se conecta un cable HDMI/DVI al puerto **HDMI IN 1(DVI)**, se debe configurar el puerto en el modo **DVI PC** o **Dispositivos DVI** en **Editar Nombre**.

Funciones básicas

Cómo desplazarse por los menús

Antes de usar el televisor, siga los pasos siguientes para conocer cómo explorar el menú y seleccionar y ajustar las diversas funciones.

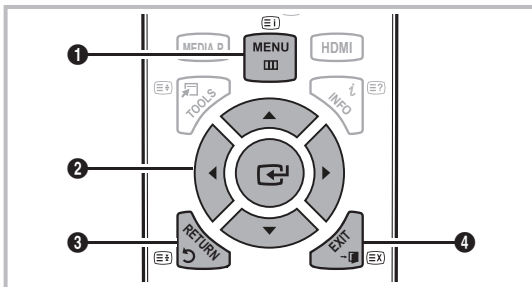

- Botón **MENU**: Muestra el menú principal en pantalla.
- ENTER** / Botón direccionales: Mueva el cursor y seleccione una opción. Confirme la configuración.
- Botón **RETURN**: Vuelve al menú anterior.
- Botón **EXIT**: Sale del menú en pantalla.

Funcionamiento de la OSD (presentación en pantalla)

El procedimiento de acceso puede variar según el menú seleccionado.

1	MENU	Las opciones del menú principal se muestran en la pantalla: Imagen, Sonido, Canal, Configuración, Entrada, Aplicación, Asistencia técnica.
2	▲ / ▼	Seleccione un icono con los botones ▲ o ▼ .
3	ENTER	Pulse ENTER para acceder al menú secundario.
4	▲ / ▼	Seleccione un menú secundario con los botones ▲ o ▼ .
5	◀ / ▶	Ajuste el valor de un elemento con los botones ◀ o ▶ . El ajuste de la visualización en pantalla puede variar según el menú seleccionado.
6	ENTER	Pulse el botón ENTER para completar la configuración.
7	EXIT	Pulse EXIT

Uso del botón INFO (Guía actual y próxima)

La pantalla identifica el canal actual y el estado de algunos ajustes de audio-vídeo. La Guía actual y próxima muestra la información de la programación diaria de cada canal de televisión de acuerdo con la hora de emisión.



- Desplácese con ◀, ▶ para ver la información de un programa mientras ve un canal.
- Desplácese con ▲, ▼ para ver la información de otros canales. Si desea ir al canal actualmente seleccionado, pulse el botón ENTER .

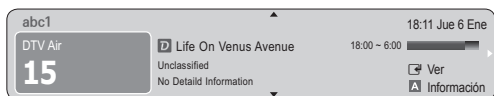

Planificación de la televisión

Guía

La información de la Guía electrónica de programas (EPG) la proporcionan las emisoras. Mediante la planificación de la programación proporcionada por las emisoras, se puede especificar por adelantado el programa que se desea ver de modo que a la hora especificada el televisor cambie automáticamente al canal del programa seleccionado. Las entradas de los programas pueden aparecer vacías o desfasadas según el estado del canal.







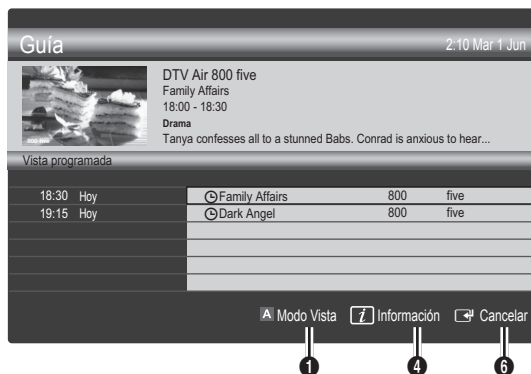

Uso de la vista del canal



Uso de la vista planificada



- 1  **Rojo (Modo Vista):** Ver la lista de programas que se están emitiendo o se van a emitir.
- 2  **Amarillo (+24 horas):** Ver la lista de los programas que se van a emitir al cabo de 24 horas.
- 3  **Azul (Modo can):** Seleccione el tipo de canales que desee ver en la ventana **Vista can.. (Todos, TV, Radio, Datos/Otr, Mi canal 1~4)**
- 4 **Información:** Muestra detalles del programa seleccionado.
- 5  **(Página):** Vaya a la página siguiente o anterior.
- 6 Botón ENTER 
 - Cuando se selecciona el programa actual, se puede ver el programa seleccionado.
 - Cuando se selecciona un programa futuro, se puede reservar el programa seleccionado. Para cancelar una programación, vuelva a pulsar el botón ENTER  y seleccione **Canc. programac..**

Visualización de canales

Admin. de canales

Borrar o establecer los canales favoritos y usar la guía de programas de las emisiones digitales. Seleccione un canal en las pantallas **Canales**, **Mis canales** o **Programado**.



Funciones básicas

- **Canales:** Muestra la lista de canales según el tipo de canal.
- **Mis canales:** Muestra el grupo del canal.
- **Programado:** Muestra todos los programas reservados actualmente.

✎ Uso de los botones de colores con el **Admin. de canales**

- **A Rojo (Antena):** Elija entre **Aérea** o **Cable**.
- **B Verde (Zoom):** Aumenta o disminuye el número del canal.
- **C Amarillo (Seleccionar):** Selecciona varias listas de canales. Seleccione los canales que desee y pulse el botón amarillo para configurar todos los canales seleccionados al mismo tiempo. La marca ✓ aparece a la izquierda de los canales seleccionados.
- **D Azul (Ordenar):** Ordene la lista por nombre o por número de canal.
- **E (Página):** Vaya a la página siguiente o anterior.
- **F (Herramientas):** Muestra el menú de opciones **Admin. de canales**. (Los menús de las opciones pueden cambiar, dependiendo de la situación.)

Iconos de la pantalla de estado del canal

Iconos	Función
A	Canal analógico.
✓	Canal seleccionado.
♥	Canal configurado como favorito.
TV	Programa que se está emitiendo.
🔒	Canal bloqueado.
🕒	Programa reservado.

Uso de los canales favoritos

♥ Mis canales

(en **Admin. de canales**)

Muestra todos los canales favoritos.

- **Editar Mis canales** **TOOLS** **F**: Puede establecer los canales seleccionados en el grupo de Mis canales.
- ✎ Se mostrará el símbolo "♥" y el canal se configurará como uno de **Mis canales**
1. Seleccione un canal y pulse el botón **TOOLS**.
 2. Añada o borre un canal del grupo de canales que desee entre 1, 2, 3 y 4.
 - Es posible seleccionar uno o más grupos.
 3. Después de cambiar la configuración, la lista de canales de cada grupo se puede ver en Mis canales.



Lista de canales

Puede ver todos los canales encontrados.



Menú de canales

Búsqueda de canales

Antena (Aérea / Cable) **TOOLS** **F**

Antes de empezar a memorizar los canales disponibles, debe indicar el tipo de origen de la señal conectada al TV (es decir, aérea o sistema de cable).

País

Aparece la pantalla para la introducción del número PIN. Escriba su código PIN de 4 dígitos.

- **Canal digital:** Cambie el país de los canales digitales.
- **Canal analógico:** Cambie el país de los canales analógicos.

Almacenamiento automático

Busca un canal automáticamente y lo guarda en el televisor.

- ✎ Puede que los números de programa asignados automáticamente no correspondan a los números de programa reales o deseados. Si el canal está bloqueado con la función **Bloqueo niños** aparece la ventana para la introducción del código PIN.
- **Tipo de antena (Aérea / Cable):** Seleccione el tipo de antena que desee memorizar.

- **Tipo de canal (Digital y Analógico / Digital / Analógico):** Seleccione la fuente del canal que desea memorizar.

Cuando seleccione **Cable** → **Digital y Analógico** o **Digital**: Proporcione un valor para explorar los canales de cable.

Modo búsqueda (Completa / Red / Rápida): Busca todos los canales de las emisoras activas y los guarda en el televisor.

 Si se establece **Rápida**, se puede configurar manualmente **Red**, **ID de red**, **Frecuencia**, **Modulación**, **Velocidad símbolos** pulsando el botón del mando a distancia.

Red (Automático / Manual): Seleccione el modo de configuración de **ID de red** entre **Automático** o **Manual**.

ID de red: Cuando **Red** está establecido en **Manual**, se puede configurar **ID de red** con los botones numéricos.

Frecuencia: Muestra la frecuencia del canal (es diferente en cada país).

Modulación: Muestra los valores de modulación disponibles.

Velocidad símbolos: Muestra las velocidades de símbolo disponibles.

Almacenamiento manual

Busca un canal manualmente y lo guarda en el televisor.

- **Canal digital:** Una vez finalizada la búsqueda, la lista de canales se actualiza automáticamente.

 Al seleccionar **Antena** → **Aérea: Canal, Frecuencia, Ancho de banda**

Al seleccionar **Antena** → **Cable: Frecuencia, Modulación, Velocidad símbolos**

- **Canal analógico (Programa, Sistema de color, Sistema de sonido, Canal, Buscar):** Si se produce un sonido anormal o no se produce sonido, vuelva a seleccionar el estándar de sonido adecuado.

 Modo de canal

- **P** (modo de programa): Al finalizar la sintonización, las estaciones de emisión de su zona se habrán asignado a los números de posición comprendidos entre P0 y P99. Puede seleccionar un canal introduciendo el número de posición en este modo.
- **C** (modo de canal aéreo) / **S** (modo de canal por cable): Estos dos modos permiten seleccionar un canal introduciendo el número asignado a cada emisora aérea o por cable.

Edición de canales

Menú de opciones del administrador de canales

(en **Admin. de canales**)

1. Seleccione un canal y pulse el botón **TOOLS**.
 2. Edite el nombre o el número del canal mediante los menús **Modificac. nombre canal** o **Editar número canal**.
- **Modificac. nombre canal** (sólo canales analógicos): Asigne un nombre de canal personal.
 - **Editar número canal** (sólo canales digitales): Edite el número pulsando los botones numéricos.

Otras funciones

Opción búsqueda de cable

(según el país)

Establece opciones adicionales de búsqueda, como la frecuencia y la velocidad de símbolos para la búsqueda de red por cable.

- **Frecuencia inicio / Frecuencia parada** : Configure la frecuencia de inicio o de parada (es diferente en cada país)
- **Velocidad símbolos:** Muestra las velocidades de símbolo disponibles.
- **Modulación:** Muestra los valores de modulación disponibles.

Admin. de canales

Menú de opciones del administrador de canales

Establezca cada canal mediante las opciones del menú **Admin. de canales (Bloquear / Desbloquear, Vis. temporiz., Ordenar, Borrar, Seleccionar todos / Deseleccionar todo)**. Los elementos del menú de opciones pueden variar según el estado del canal.

1. Seleccione un canal y pulse el botón **TOOLS**.
2. Seleccione una función y cambie la configuración.

- **Bloquear / Desbloquear:** Se puede bloquear un canal para que no se pueda seleccionar ni visualizar.

 **NOTA**

- Esta función sólo está disponible si el **Bloqueo niños** está configurado como **Activado**.

- Aparece la pantalla para la introducción del número PIN. Escriba un número de 4 dígitos, el predeterminado es "0-0-0-0". Cambie el PIN mediante la opción **Cambiar PIN**.

- **Vis. temporiz.:** Se puede establecer que el canal que se desee se muestre automáticamente a una hora reservada. Para utilizar esta función, en primer lugar configure la hora actual.

 Cuando se ha seleccionado un canal digital, pulse el botón **▶** para ver el programa digital.

- **Ordenar** (sólo canales analógicos): Esta operación permite cambiar los números de programa de los canales memorizados. Puede que sea necesario realizarla después de la memorización automática.
- **Borrar:** Puede borrar un canal para que se muestren los canales que desee.
- **Seleccionar todos / Deseleccionar todo** : Seleccione o deseccione todos los canales seleccionados en el administrador de canales.

Funciones básicas

Programado

(en **Admin. de canales**)

Puede ver, modificar o borrar un programa que haya reservado para ver.

- **Cambiar información:** Cambie un programa que haya reservado para ver.
- **Cancelar programaciones:** Cancele un programa que haya reservado para ver.
- **Información:** Muestre un programa que haya reservado para ver. (También puede cambiar la información de la reserva.)
- **Seleccionar todos / Deseleccionar todo:** Seleccione o deseleccione todos los programas reservados.

Sintonización fina

(sólo canales analógicos)

Si la señal es débil o está distorsionada, realice manualmente la sintonización fina del canal.

 Los canales bien sintonizados están marcados con un asterisco "**".

 Para reiniciar la sintonía fina, seleccione **Restab.**

Menú de la imagen

Cambio del modo de imagen preseleccionado

Modo

Seleccione el tipo de imagen preferido.

- **Dinámico:** Adecuado para un entorno iluminado.
- **Estándar:** Adecuado para un entorno normal.
- **Película:** Adecuado para ver películas en un entorno oscuro.



Ajuste de la configuración de la imagen

Ilumin. celda / Contraste / Brillo / Nitidez / Color / Matiz (V/R)

El televisor tiene diferentes opciones de configuración para controlar la calidad de la imagen.

 **NOTA**

- En los modos analógicos **TV, Ext., AV** del sistema PAL, no se puede usar la función **Matiz (V/R)**.
- En el modo PC, sólo se pueden realizar cambios en las opciones **Ilumin. celda, Contraste** y **Brillo**.

- La configuración de cada dispositivo externo conectado al televisor se puede ajustar y guardar.
- Si se disminuye el brillo de la imagen se reduce el consumo de energía.

Soluciones económicas

Solución económica

- **Ahorro energía (Desactivado / Bajo / Medio / Alto / Imagen desact.)**  : De este modo se ajusta el brillo del televisor, lo cual reduce el consumo de energía. Si se selecciona **Imagen desact.**, la pantalla se apaga, pero se oye el sonido. Pulse cualquier botón para volver a encender la pantalla. Mientras la pantalla se vuelve a encender, se mostrará una imagen distorsionada durante aproximadamente 4 segundos.

- **Sensor económico (Desactivado / Activado):** Para mejorar el ahorro de energía, la configuración de la imagen se adapta automáticamente a la iluminación de la habitación.

 Si se ajusta la **Ilumin. celda**, el **Sensor económico** se establecerá como **Desactivado**.

Ilumin. celda mín. : Cuando **Sensor económico** está configurado como **Activado**, el brillo mínimo de la pantalla se puede ajustar manualmente.

 Si el **Sensor económico** está configurado como **Activado**, el brillo de la pantalla puede cambiar (ligeramente más oscuro o más brillante) según la intensidad de la iluminación del entorno.

- **Espera sin señal (Desactivado / 15 min / 30 min / 60 min):** Establece la rapidez con la que el televisor cambia al modo de espera, si no se recibe imagen alguna.

 Deshabilitado cuando el PC está en el modo de ahorro de energía.

Cambio de las opciones de la imagen

Configuración avanzada

(disponible en los modos **Estándar / Película**)

Se puede ajustar detalladamente la configuración de la pantalla, incluidos el color y el contraste.

 En el modo PC, sólo se pueden cambiar **Contraste dinámico, Gamma** y **Balance de blanco**.

Configuración avanzada	
Tono del negro	: Desactivado ▶
Contraste dinámico	: Medio
Gamma	: 0
Sólo modo RGB	: Desactivado
Gama de colores	: Original
Balance de blanco	
Tono de piel	: 0

▼

◀ Mover ▶ Entrar ▶ Volver

- **Tono del negro (Desactivado / Oscuro / Más oscuro / El más oscuro):** Seleccione el nivel de negro para ajustar la profundidad de la pantalla.
- **Contraste dinámico (Desactivado / Bajo / Medio / Alto):** Ajuste el contraste de la pantalla.
- **Gamma:** Ajuste la intensidad del color primario.
- **Sólo modo RGB (Desactivado / Rojo / Verde / Azul):** Se puede ajustar **Color** o **Matiz (V/R)** del **Rojo, Verde** o **Azul** de la imagen de un dispositivo externo (reproductor DVD, sistema Home Theatre, etc.).
- **Gama de colores (Automático / Original):** Ajuste la gama de colores disponibles para crear la imagen.
- **Balance de blanco:** Ajuste la temperatura del color para obtener una imagen más natural.
Rojo - / Verde - / Azul -: Ajuste la intensidad de cada color (rojo, verde, azul).
Rojo + / Verde + / Azul +: Ajuste el brillo de cada color (rojo, verde, azul).
Restab.: Restablece los valores predeterminados de **Balance de blanco**.
- **Tono de piel:** Mejore el tono rosado de la piel.
- **Mejora del borde (Desactivado / Activado):** Mejora los bordes del objeto.

Opciones de imagen

✎ En el modo PC sólo se pueden cambiar **Tono color, Tamaño** y **Protección pant.**

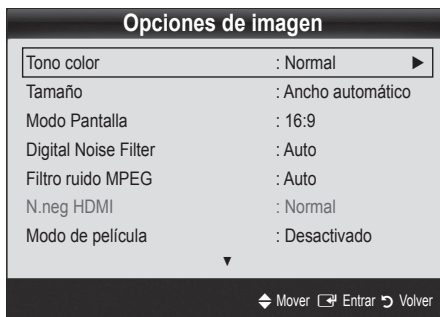

- **Tono color (Frío / Normal / Cálido1 / Cálido2)**

✎ **Cálido1** o **Cálido2** se desactivan cuando el modo de imagen es **Dinámico**.

✎ La configuración de cada dispositivo externo conectado a una entrada del televisor se puede ajustar y guardar.

- **Tamaño:** Es posible que el receptor de satélite o cable tenga también su propia gama de tamaños de pantalla. Sin embargo, es muy aconsejable utilizar el modo 16:9 la mayoría de las veces.

Ancho automático: Ajusta automáticamente el tamaño de la imagen a la relación de aspecto de la pantalla 16:9.

16:9: Ajusta el tamaño de la imagen a 16:9, para ver los DVD o las emisiones en formato ancho.



Zoom ancho: Aumenta el tamaño de la imagen más que 4:3.

✎ Ajusta la **Posición** mediante los botones **▲, ▼**.

Zoom: Amplía la imagen ancha de 16:9 en sentido vertical para que la imagen ocupe el tamaño de la pantalla.

✎ Ajuste **Posición** o **Tamaño** mediante los botones **▲, ▼**.

4:3: Configuración predeterminada para una película o una emisión normal.



✎ No vea la televisión en formato 4:3 durante largos periodos de tiempo. Los rastros de bordes a la izquierda, derecha o centro de la pantalla pueden provocar un desgaste de la pantalla por la retención de la imagen que no está cubierto por la garantía.

Ajuste pantalla: Muestra la imagen completa sin cortes cuando la entrada de la señal es HDMI (720p / 1080i / 1080p) o Componente (1080i / 1080p).

✎ NOTA

- Según la fuente de entrada, las opciones de tamaño de la imagen pueden variar.
- Los elementos disponibles pueden diferir según el modelo seleccionado.
- En el modo PC sólo se pueden ajustar los modos **16:9** y **4:3**.
- La configuración de cada dispositivo externo conectado a una entrada del televisor se puede ajustar y guardar.
- Después de seleccionar **Ajuste pantalla** en los modos **HDMI** (1080i / 1080p) o **Componente** (1080i / 1080p): Ajuste **Posición** o **Tamaño** mediante los botones **▲, ▼, ◀, ▶**.
- Si se usa la función **Ajuste pantalla** con la entrada HDMI 720p, en los laterales superior, inferior, derecho e izquierdo de la pantalla se cortará 1 línea como en la función de sobreexploración.
- **Modo Pantalla (16:9 / Zoom ancho / Zoom / 4:3):** Sólo disponible cuando la imagen está configurada como **Ancho automático**. Se puede determinar el tamaño de imagen deseado en el tamaño de imagen panorámica 4:3 WSS o el original. Cada país europeo requiere un tamaño de imagen diferente.
✎ No está disponible en los modos TV, PC, Componente o HDMI.
- **Digital Noise Filter (Desactivado / Bajo / Medio / Alto / Automático / Auto Visualization):** Cuando la señal de emisión es débil pueden aparecer imágenes fantasma o estáticas. Seleccione una de estas opciones hasta que vea la imagen de mejor calidad.
Auto Visualization: Cuando se cambian los canales analógicos, muestra la intensidad de la señal actual y define el filtro del ruido de la pantalla.
✎ Sólo disponible en los canales analógicos.



Funciones básicas

- **Filtro ruido MPEG (Desactivado / Bajo / Medio / Alto / Automático):** Reduce el ruido MPEG para proporcionar una mejor calidad de imagen.
- **N.neg HDMI (Normal / Bajo):** Selecciona el nivel de negro en la pantalla para ajustar la profundidad de ésta.
 Disponible sólo en el modo HDMI (señales RGB).
- **Modo de película (Desactivado / Auto1 / Auto2 / Cinema Smooth):** Configura el televisor para detectar automáticamente y procesar las señales de las películas procedentes de todas las fuentes y ajustar la imagen para conseguir una calidad óptima.
 Disponible en TV, AV, COMPONENT (480i / 1080i) y HDMI(480i / 1080i).
- **Protección pant.:** Esta pantalla está equipada con tecnología de prevención para reducir la posibilidad de que se quemé. El ajuste de tiempo permite programar intervalos temporales entre los movimientos de la imagen en minutos.

Cambio píxel (Desactivado / Activado): Con esta función podrá mover píxeles de forma detallada en la PDP, en sentido horizontal o vertical, para minimizar restos de imágenes en la pantalla.



 Condición óptima para cambio de píxel

	Elemento	TV/AV/Componente/HDMI/PC
Horizontal	0~4	4
Vertical	0~4	4
Tiempo (minutos)	1~4 min	4 min

-  El valor **Cambio píxel** puede variar según el tamaño (pulgadas) del monitor y el modo.
-  Esta función no está disponible en el modo **Ajuste pantalla**.

Tiempo protec. autom. (10 min / 20 min / 40 min / 1 hora / Desactivado): Si la pantalla sigue inactiva con una imagen fija durante un cierto tiempo definido por el usuario, el salvapantallas se activa para impedir la formación de imágenes superpuestas en la pantalla.

Desplazamiento: Esta función suprime los restos de imágenes en la pantalla moviendo todos los píxeles del PDP de acuerdo con un patrón. Utilice esta función si hay restos de imágenes o símbolos en la pantalla, especialmente después de haber mostrado una imagen fija en la pantalla durante un largo tiempo.

-  La función de supresión de restos de imágenes debe aplicarse durante un tiempo largo (aproximadamente 1 hora) para que sea efectiva. Si los restos de imágenes no desaparecen después de ejecutar la función, repita el proceso.
-  Pulse cualquier tecla del mando a distancia para cancelar esta función.

Lateral gris (Oscuro / Claro): Cuando se ve la televisión con una relación de pantalla establecida en 4:3, ésta se puede proteger de un posible daño si se ajusta el balance de blanco en ambos extremos, el izquierdo y el derecho.

Reinicio de la imagen (Aceptar / Cancelar)

Restablece la configuración predeterminada del modo de la imagen actual.

Ajuste del televisor con el ordenador

Defina la fuente de entrada al PC.

Ajuste automático

Ajuste automáticamente los valores y las posiciones de la frecuencia y afine la configuración.

 No disponible en las conexiones a través del cable HDMI/DVI.

Pantalla

- **Grueso / Fino :** Elimina o reduce el ruido de la imagen. Si el ruido no desaparece sólo con la sintonización fina, realice los ajustes de frecuencia hasta el máximo (**Grueso**) y vuelva a realizar la sintonización fina. Después de reducir el ruido, vuelva a ajustar la imagen para que quede alineada en el centro de la pantalla.
- **Posición:** Ajuste la posición de la pantalla del PC con los botones direccionales (▲ / ▼ / ◀ / ▶).
- **Restablecer imagen:** Restablece la configuración predeterminada de la imagen.

Uso del televisor como una pantalla de ordenador (PC)

Configuración del software del PC (basado en Windows XP) Según la versión de Windows y la tarjeta de vídeo, las pantallas reales del PC pueden ser diferentes, en cuyo caso se aplicará casi siempre la misma información de configuración básica. (En caso contrario, póngase en contacto con el fabricante del ordenador o con el distribuidor de Samsung.)

1. Haga clic en "Panel de control" en el menú de inicio de Windows.
2. Haga clic en "Apariencia y temas" en la ventana "Panel de control" y aparecerá un cuadro de diálogo.
3. Haga clic en "Pantalla" y aparecerá un cuadro de diálogo sobre la pantalla.
4. Seleccione la ficha "Configuración" en el cuadro de diálogo.
 - Configuración correcta del tamaño (resolución)
[Óptimo: PS42C450: 1024 x 768/PS50C450: 1360 x 768 píxeles]
 - Si existe una opción de frecuencia vertical en el cuadro de diálogo de configuración de la pantalla, el valor correcto es "60" o "60 Hz". Si no, haga clic en "Aceptar" y salga del cuadro de diálogo.

Menú del sonido

Cambio del modo de sonido preseleccionado

Modo

- **Estándar:** Selecciona el modo de sonido normal.
- **Música:** Refuerza la música por encima de las voces.
- **Película:** Ofrece el mejor sonido para películas.
- **Voz clara:** Realza las voces respecto de los sonidos.
- **Amplificar:** Aumenta la intensidad del sonido de alta frecuencia para permitir una mejor audición a las personas con problemas de audición.



Ajuste de la configuración del sonido

Ecuador

Ajuste el modo de sonido (sólo modo de sonido normal).

- **Balance I/D:** Ajusta el balance entre los altavoces izquierdo y derecho.
- **100Hz / 300Hz / 1kHz / 3kHz / 10kHz** (ajuste de ancho de banda): Ajusta el nivel de frecuencias específicas de ancho de banda.
- **Restab.:** Restablece la configuración del ecualizador.

Sistemas de sonido, etc.

Virtual Surround (Desactivado / Activado)

(sólo modo de sonido estándar)

Esta función proporciona una sensación de sonido surround virtual de 5.1 canales a través del par de altavoces o de los auriculares mediante la tecnología HRTF (función de transferencia relativa a la cabeza).

Claridad diálogo (Desactivado / Activado)

(sólo modo de sonido estándar)

Esta función permite aumentar la intensidad de las voces por encima de la música de fondo o los efectos de sonido a fin de que el diálogo se pueda oír más claramente.

Idioma de audio

(sólo canales digitales)

Cambie los valores predeterminados para los idiomas del audio.

El idioma disponible puede variar según la emisión.

Formato audio (MPEG / Dolby Digital 5.1)

(sólo canales digitales)

Cuando el sonido se emite desde un altavoz principal y un receptor de audio, se puede originar un sonido de eco debido a las diferencias en la velocidad de decodificación entre el altavoz principal y el receptor de audio. En tales casos, use la función Altavoz de TV.

La opción **Formato audio** puede variar según la emisora. El sonido Dolby Digital de 5.1 canales sólo está disponible cuando se conecta un altavoz externo mediante un cable óptico.

Descripción de audio

(no está disponible en todas las localidades)

(sólo canales digitales)

Esta función maneja el flujo de audio de **AD** (Descripción de audio) cuando se envía desde el emisor con el audio principal.

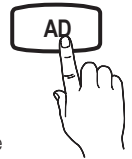

- **Descripción de audio (Desactivado / Activado):** Activa y desactiva la función de descripción de audio.
- **Volumen:** Ajuste el volumen de la descripción del audio.

Volumen automático

(Desactivado / Normal / Nocturno)

Para equilibrar el nivel del volumen de cada canal, se ha de configurar como **Normal**.

- **Nocturno:** Este modo proporciona una sensación de sonido mejorada en comparación al modo **Normal**, ya que casi no se produce ruido. Es útil por la noche.

Seleccionar altavoz

(Altavoz externo / Altavoz de TV)

Debido a las diferencias en la velocidad de decodificación entre el altavoz principal y el receptor de audio se puede originar un eco. En tales casos, establezca TV como **Altavoz externo**.

Cuando **Seleccionar altavoz** está establecido como **Altavoz externo**, los botones de volumen y **MUTE** no funcionan y se limita la configuración del sonido.

Compruebe si **Seleccionar altavoz** está establecido como **Altavoz externo**

- **Altavoz de TV: Desactivado, Altavoz externo: Activado**

Compruebe si **Seleccionar altavoz** está establecido como **Altavoz de TV**

- **Altavoz de TV: Activado, Altavoz externo: Activado**

Si no hay señal de vídeo, ambos altavoces se silencian.

Ajuste adicional

(sólo canales digitales)

- **Nivel de audio DTV (MPEG / HE-AAC):** Esta función permite reducir la disparidad de una señal de voz (que es una de las señales recibidas durante las emisiones de TV digital) al nivel deseado.

Funciones básicas

- Según el tipo de señal de emisión, **MPEG / HE-AAC** se pueden ajustar entre -10dB y 0dB.
- Para subir o bajar el volumen, ajuste entre un rango de 0 y -10 respectivamente.

■ **Salida SPDIF:** SPDIF (Interfaz digital de Sony Philips) se utiliza para proporcionar sonido digital, reduciendo las interferencias entre los altavoces y los distintos dispositivos digitales, como un reproductor DVD.

Formato audio: Durante la recepción de una emisión de TV digital se puede seleccionar el formato de salida de audio digital (SPDIF) entre las opciones **PCM** o **Dolby Digital**.

- Si se conectan altavoces de 5.1 canales en una configuración Doby Digital, se mejora la sensación de sonido 3D interactivo.

Retardo de audio: Corrija los problemas de sincronización entre audio y vídeo, cuando vea la televisión o un vídeo, y cuando escuche un salida de audio digital mediante un dispositivo externo, como un receptor AV (0ms ~ 250ms).

■ **Comp Dolby Digital (Line / RF):** Este función minimiza la disparidad de señal entre una señal Doby Digital y una de voz (por ejemplo, audio MPEG, HE-AAC, sonido ATV).

- Seleccione **Line** para obtener un sonido dinámico y **RF** para reducir la diferencia entre los sonidos fuertes y suaves durante la noche.

Line: Establezca el nivel de salida de las señales superiores o inferiores a -31dB (referencia) en -20dB o -31dB.

RF: Establezca el nivel de salida de las señales superiores o inferiores a -20dB (referencia) en -10dB o -20dB.

Reinicio del sonido (Aceptar / Cancelar)

Restablezca todas las configuraciones de sonido predeterminadas de fábrica.

Selección del modo de sonido

Cuando se configura **Dual I - II**, el modo de sonido actual se muestra en la pantalla.



	Tipo de audio	Dual I - II	Predeterminado
A2 estéreo	Mono	Mono	Cambio automático
	Estéreo	Estéreo ↔ Mono	Cambio automático
	Dual	Dual I ↔ Dual II	Dual I
NICAM Estéreo	Mono	Mono	Cambio automático
	Estéreo	Mono ↔ Estéreo	Cambio automático
	Dual	Mono ↔ Dual I ↖Dual II ↙	Dual I

- Si la señal de estéreo es débil y el modo cambia de forma automática, cambie a mono.
- Sólo se activa en la señal de sonido estéreo.
- Sólo disponible cuando la fuente de **Entrada** se configura como **TV**.

Menú de configuración

Configuración de la hora

Tiempo

■ **Reloj:** La configuración del reloj se utiliza en diferentes funciones del temporizador del televisor.

- La hora actual aparecerá siempre que se pulse el botón **INFO**.

- Si desconecta el cable de alimentación, debe configurar el reloj de nuevo.

Modo de reloj (Automático / Manual)

- Según la emisora y la señal, la hora automática no se puede ajustar correctamente. En este caso, ajuste la hora manualmente.

- La antena debe estar conectada para poder ajustar la hora automáticamente.

Ajustar hora: Configure **Día, Mes, Año, Hora** y **Minuto** manualmente.

- Sólo disponible si **Modo de reloj** está configurado como **Manual**.

Uso del temporizador de desconexión Sleep Timer

■ **Temp. de desc.** **TOOLS** : Apaga automáticamente el televisor tras un periodo de tiempo establecido. (Off, 30, 60, 90, 120, 150 and 180 minutos (Desactivado, 30, 60, 90, 120, 150 y 180 minutos))

- Para cancelar **Temp. de desc.** seleccione **Desactivado**.

Activación y desactivación del temporizador

■ **Temporizador 1 / Temporizador 2 / Temporizador 3:** La activación y desactivación del temporizador se puede configurar de tres maneras. Debe ajustar el reloj en primer lugar.

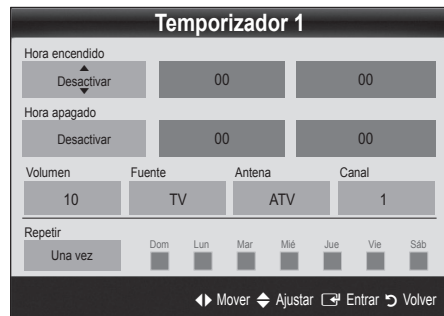

Hora encendido / Hora apagado: Puede configurar la hora y los minutos y activar o desactivar el temporizador. (Para activar el temporizador con la configuración elegida, establézcalo en **Activar**.)

Volumen: Configure el nivel de volumen deseado.

Fuente: Seleccione el contenido **TV** o **USB** que se ha de reproducir cuando el televisor se encienda automáticamente. (**USB** se puede seleccionar sólo cuando el dispositivo USB está conectado al televisor)

Antena (cuando **Fuente** está configurado como **TV**): Seleccione **ATV** o **DTV**.

Canal (cuando **Fuente** está configurado como **TV**): Permite seleccionar el canal deseado.

Contenido (cuando **Fuente** está configurado como **USB**.): Seleccione una carpeta en el dispositivo USB que contenga archivos de música o de fotos que se han de reproducir cuando el televisor se encienda automáticamente.

NOTA

- Si no hay archivos de música en el dispositivo USB o no se ha seleccionado la carpeta que contenga los archivos de música, el temporizador no funciona correctamente.
- Si sólo hay un archivo de fotos en el dispositivo USB, la presentación no se reproducirá.
- Si el nombre de la carpeta es demasiado largo, ésta no se seleccionará.
- Cada USB que se utiliza está asignado a su propia carpeta. Cuando se utiliza más de un mismo tipo de USB, asegúrese de que la carpeta asignada a cada dispositivo USB tenga un nombre diferente.

Repetir: Seleccione **Una vez**, **Todos**, **Lun-Vie**, **Lun-Sáb**, **Sáb-Dom** o **Manual**. Si selecciona **Manual**, puede configurar el día en que desee activar el temporizador.

La marca ✓ indica que se ha seleccionado el día.

- Apagado automático (sólo disponible cuando el televisor se ha encendido con el temporizador): El televisor se apagará automáticamente 3 horas después de que se haya dejado inactivo para prevenir un sobrecalentamiento.

Bloqueo de los programas

Seguridad

- La pantalla de la entrada del PIN aparece antes que la pantalla de configuración.
- Escriba un número de 4 dígitos, el predeterminado es "0-0-0-0". Cambie el PIN mediante la opción **Cambiar PIN**.
- Bloqueo niños (Desactivado / Activado):** Bloquee los canales en el **Admin. de canales** para impedir que los usuarios no autorizados, como los niños, accedan a programas inadecuados para ellos.
 - Sólo disponible cuando la fuente de **Entrada** se configura como **TV**.
- Bloqueo paterno** (según el país): Impida que los usuarios no autorizados, como los niños, accedan a programas inadecuados para ellos con un código PIN de 4 dígitos establecido por el usuario. Si el canal seleccionado está bloqueado, se muestra el símbolo "■".
- Perm. todo:** Desbloquea todas las clasificaciones de TV (no se admite en Francia).
 - Cuando **Bloqueo paterno** está establecido en **18**, la pantalla para introducir el PIN aparece antes de cambiar los canales (sólo Francia).

Se pueden bloquear los programas de TV estableciendo la clasificación **Bloqueo paterno** como **I** (niños), **T** (todo los públicos), **SC** (sin clasificar), **X** (clasificada X). Cuando **Bloqueo paterno** está establecido en X, la pantalla para introducir el PIN aparece siempre antes de cambiar los canales (sólo España).

- Cambiar PIN:** Cambie su número ID personal necesario para configurar el televisor.

Si ha olvidado el código PIN, pulse los botones del mando a distancia en la siguiente secuencia para reiniciar el PIN a "0-0-0-0": **POWER** (apagar) → **MUTE** → 8 → 2 → 4 → **POWER** (encender).

Otras funciones

Idioma

- Idioma del menú:** Ajuste el idioma de los menús.
- Idioma del teletexto:** Establezca el idioma que desee para el teletexto.
 - El inglés es el idioma predeterminado cuando en una emisión no está disponible la selección de idiomas.
- Preferencia (Idioma principal audio / Idioma secundario audio / Idioma princ. subtítulos / Idioma sec. subtítulos):** Seleccione un idioma, que será el predeterminado cuando se seleccione un canal.

Subtítulos

Use este menú para configurar el modo de **Subtítulos**.

- Subtítulos (Desactivado / Activado):** Activa o desactiva los subtítulos.
- Modo (Normal / Disc. Auditivos):** Ajusta el modo de la función de subtítulos.
- Idioma de subtítulos:** Establece el idioma de los subtítulos.

Si el programa que se está viendo no admite la opción **Disc. Auditivos**, automáticamente se activa **Normal** aunque se seleccione **Disc. Auditivos**.

El inglés es el idioma predeterminado cuando en una emisión no está disponible la selección de idiomas.

Texto digital (Inhabilitar / Habilitar)

(sólo Reino Unido)

Si el programa se emite con texto digital, esta opción está activada.

General

- Modo Juego (Desactivado / Activado):** Cuando se conecta una videoconsola como PlayStation™ o Xbox™, se puede experimentar una sensación más realista al seleccionar el modo de juegos.

Funciones básicas

NOTA

- Precauciones y limitaciones del modo de juego
 - Si desea desconectarse de la consola de videojuegos y conectarse a otro dispositivo externo, ajuste la opción **Modo Juego** como **Desactivado** en el menú de configuración.
 - Si visualiza el menú de TV en el **Modo Juego**, la pantalla tiembla ligeramente.
 - Modo Juego** no está disponible cuando la fuente de entrada está en el modo TV o PC.
 - Tras conectar la consola de videojuegos, configure **Modo Juego** como **Activado** para prevenir una mala calidad de imagen..
 - Si **Modo Juego** se configura como **Activado**: El modo **Imagen** se configura como **Estándar** y el de **Sonido** como **Película**.
 - Si selecciona Restab. después de ajustar el ecualizador, se recuperan los valores predeterminados.
- Transpar. de menú (Brillo / Oscuro)**: Establezca la transparencia del menú.
 - Melodía (Desactivado / Bajo / Medio / Alto)**: Establezca que una melodía se oiga cuando el televisor se encienda o se apague.

Imagen sobre imagen (PIP)







PIP

Puede ver simultáneamente el sintonizador de televisión y otra fuente de video externa. **PIP**, imagen sobre imagen, no se admite en el mismo modo.

NOTA

- Para obtener información sobre el sonido de PIP, consulte las instrucciones de **Selección de sonido**.
- Si apaga el televisor mientras mira la televisión en el modo PIP, la ventana PIP desaparecerá.
- Puede notar que la imagen de la ventana PIP llega a ser ligeramente artificial cuando utiliza la pantalla principal para visualizar juegos o karaoke.
- Configuración de PIP

Imagen principal	Imagen secundaria
Componente, HDMI1/DVI, HDMI2, HDMI3, PC	TV



- PIP (Desactivado / Activado)**: Active o desactive la función PIP.
- Canal**: Seleccione el canal de la pantalla secundaria.
- Tamaño** ( / ): Seleccione un tamaño para la imagen secundaria.
- Posición** ( /  /  / ): Seleccione una posición para la imagen secundaria.
- Selección de sonido (Principal / Secundario)**: Puede elegir el sonido que desee (**Principal** / **Secundario**) en el modo **PIP**.

Interfaz común

- Menú CI**: Permite al usuario realizar selecciones en el menú CAM proporcionado. Seleccione el menú CI según el menú de la tarjeta PC.
- Info. sobre la aplicación**: Vea la información sobre el CAM insertado en la ranura CI y sobre la "TARJETA CI (CI+)" insertada en el CAM. La instalación del CAM puede efectuarse con el televisor encendido o apagado.
 - Puede adquirir el módulo del CAM de CI por teléfono o en el distribuidor más cercano a su domicilio.
 - Inserte firmemente la "TARJETA CI (CI+)" en el CAM en la dirección de la flecha.
 - Inserte el CAM con la "TARJETA CI (CI+)" en la ranura de la interfaz común en la dirección de la flecha de modo que quede paralela a la ranura.
 - Compruebe si se ven imágenes en un canal de señal codificada.

Menú de asistencia técnica

Autodiagnóstico

- Prueba de imagen (Sí / No)**: Se utiliza para comprobar si hay problemas en la imagen.
- Prueba de sonido (Sí / No)**: Utilice el sonido de la melodía incorporada para comprobar si hay problemas con el sonido.
 -  Si no oye sonido en los altavoces del televisor, antes de realizar la prueba de sonido, asegúrese de que **Seleccionar altavoz** esté configurado como **Altavoz de TV** en el menú **Sonido**.
 -  La melodía se oirá durante la prueba aunque **Seleccionar altavoz** esté establecido como **Altavoz externo** o se haya silenciado el sonido con el botón **MUTE**.
- Información de señal**: (sólo canales digitales) La calidad de la recepción del canal HDTV es perfecta o los canales no están disponibles. Ajuste la antena para aumentar la intensidad de la señal.
- Solución de problemas**: Si parece que hay problemas en el televisor, consulte este apartado.
 -  Si no se puede aplicar ninguno de los consejos para solucionar los errores, póngase en contacto con el centro de atención al cliente de Samsung.

Actualización del software

Actualización del software se puede realizar a través de una señal de emisión o descargando el último firmware desde samsung.com en un dispositivo de memoria USB.

Versión actual es el software ya instalado en el televisor.

El software se representa como "Año/Mes/Día_Versión".

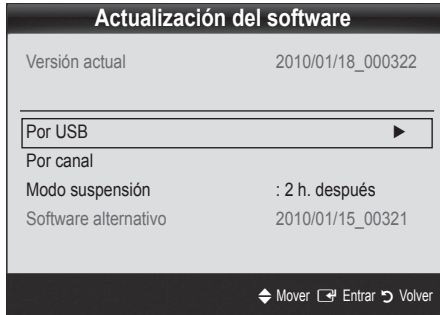

Instalación de la versión más actual

■ **Por USB:** Inserte la unidad USB que contenga el archivo de la actualización del firmware descargado desde "www.samsung.com" en el televisor. No desconecte la alimentación ni extraiga la unidad USB antes de finalizar las actualizaciones. El televisor se apagará y se encenderá automáticamente después de completar la actualización del firmware. Cuando se actualiza el software, la configuración del vídeo y del audio que se haya efectuado vuelve a la configuración predeterminada. Le aconsejamos que anote la configuración para recuperarla fácilmente después de la actualización.

Panel lateral del TV

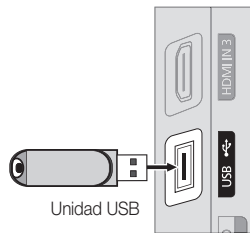

■ **Por canal:** Actualice el software a través de una señal de emisión.

Si selecciona esta función durante la fase de transmisión del software, éste se busca automáticamente y se descarga.

El tiempo necesario para la descarga del software lo determina el estado de la señal.

■ **Modo suspensión:** A la hora seleccionada se ejecuta automáticamente una actualización manual. Dado que la alimentación de la unidad está activada internamente, la pantalla PDP puede encenderse ligeramente. Este fenómeno puede durar más de 1 hora mientras la actualización del software se completa.

■ **Software alternativo (copia de seguridad):** Si hay problemas con el nuevo firmware que afecta al funcionamiento, puede cambiar el software a la versión anterior.

Si se ha cambiado el software, se muestra el software existente.

Guía de conexión HD

Consulte esta información cuando conecte dispositivos externos al televisor.

Contacto con Samsung

Consulte esta información si el televisor no funciona adecuadamente o si desea actualizar el software. Puede buscar información relacionada con nuestros centros de llamadas, para descargar los productos y el software.

Funciones avanzadas

Conexión a un PC

Uso de cables HDMI/DVI / D-sub

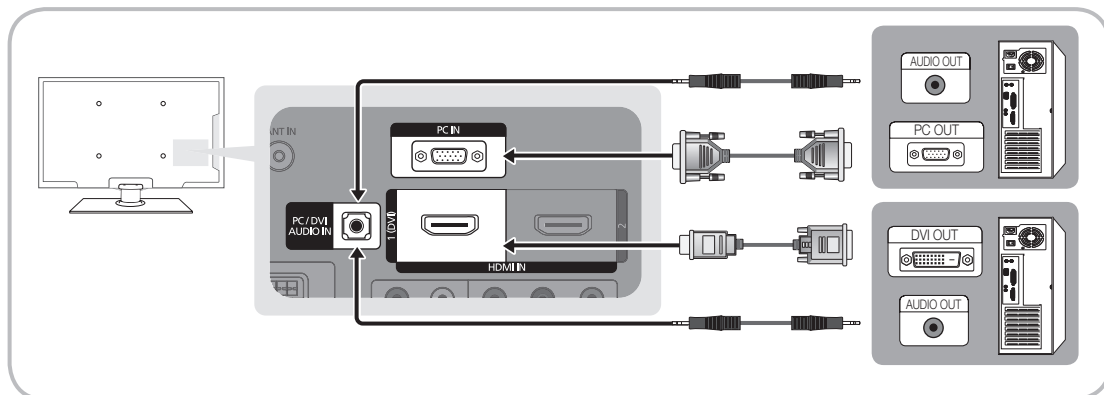

Modos de visualización (entradas D-Sub y HDMI/DVI)

Resolución óptima

- PS42C450: 1024 x 768 a 60Hz
- PS50C450: 1360 x 768 a 60Hz

Modo	Resolución	Frecuencia horizontal (kHz)	Frecuencia vertical (Hz)	Frecuencia de reloj de píxeles (MHz)	Polaridad de sincronización (H/V)	PS42C450	PS50C450
IBM	640 x 350	31,469	70,086	25,175	+/-	✓	✓
	720 x 400	31,469	70,087	28,322	-/+	✓	✓
MAC	640 x 480	35,000	66,667	30,240	-/-	✓	✓
	832 x 624	49,726	74,551	57,284	-/-	✓	✓
VESA CVT	720 x 576	35,910	59,950	32,750	-/+	✓	✓
	1280 x 720	56,456	74,777	95,750	-/+	✓	✓
VESA DMT	640 x 480	31,469	59,940	25,175	-/-	✓	✓
	640 x 480	37,500	75,000	31,500	-/-	✓	✓
	640 x 480	37,861	72,809	31,500	-/-	✓	✓
	800 x 600	37,879	60,317	40,000	+/+	✓	✓
	800 x 600	46,875	75,000	49,500	+/+	✓	✓
	800 x 600	48,077	72,188	50,000	+/+	✓	✓
	1024 x 768	48,363	60,004	65,000	-/-	✓	✓
	1024 x 768	56,476	70,069	75,000	-/-	✓	✓
	1024 x 768	60,023	75,029	78,750	+/+	✓	✓
	1280 x 720	45,000	60,000	74,250	+/+	✓	✓
1360 x 768	47,712	60,015	85,500	+/+	✓	✓	
VESA GTF	1280 x 720	52,500	70,000	89,040	-/+	✓	✓

NOTA

- En una conexión de cable HDMI/DVI, se debe utilizar el terminal HDMI IN 1 (DVI).
- No se admite el modo entrelazado.
- Es posible que el aparato funcione incorrectamente si se selecciona un formato de vídeo que no sea estándar.
- Los modos Independiente y Compuesto no se admiten. SOG (Sincronización en verde) no se admite.

Media Play

MEDIA.P



Disfrute de archivos de fotos, música y películas almacenados en un dispositivo de clase de almacenamiento masivo (MSC) USB.



Conexión de un dispositivo USB

1. Encienda el televisor.
2. Conecte un dispositivo USB que contenga archivos de fotos, música o películas al terminal USB que se encuentra en el lateral del televisor.
3. Cuando el USB está conectado al televisor, aparece una ventana emergente. A continuación puede seleccionar **Media Play**.

Panel lateral del TV

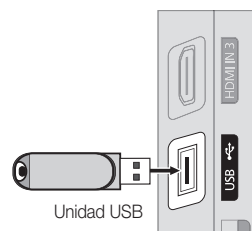

Unidad USB

Puede que no funcione correctamente con archivos multimedia sin licencia.

Lista de lo que debe saber antes de utilizar **Media Play (USB)**

- MTP (Protocolo de transferencia de recursos) no se admite.
- El sistema de archivos admite FAT16, FAT32 y NTFS.
- Ciertos tipos de cámara digital USB y dispositivos de audio quizás no sean compatibles con este televisor.
- Media Play sólo admite dispositivos USB de clase de almacenamiento masivo (MSC). MSC es un dispositivo de clase de almacenamiento masivo sólo de transporte de gran capacidad. Ejemplos de MSC son las unidades de almacenamiento en miniatura, los lectores de tarjetas Flash y las unidades de disco duro de USB (no se admiten concentradores de USB). Los dispositivos se deben conectar directamente al puerto USB del televisor.
- Antes de conectar el dispositivo al televisor, haga una copia de seguridad de sus archivos para evitar daños o pérdidas de datos. SAMSUNG no se hace responsable por cualquier daño en los archivos o pérdida de datos.
- Conecte un disco duro de USB al puerto reservado, el puerto **USB**.
- No desconecte el dispositivo USB mientras se esté cargando.
- Cuanto mayor sea la resolución de la imagen, más tiempo tardará en visualizarse en la pantalla.
- La resolución JPEG máxima admitida es 15360 x 8640 píxeles.
- Con archivos dañados o que no se admiten, se muestra el mensaje "Formato de archivo no admitido".
- Si los archivos están ordenados por la vista básica, se pueden mostrar hasta 1000 archivos en cada carpeta.
- Los archivos MP3 con DRM descargados desde un sitio de pago no se pueden reproducir. La tecnología Gestión de derechos digitales (DRM) admite la creación de contenidos, la distribución y gestión de éstos de modo integrado y general, incluida la protección de los derechos e intereses de los proveedores de los contenidos, la prevención de copias ilegales de los contenidos, así como la gestión de cobros y acuerdos.
- Si hay más de 2 dispositivos PTP conectados, sólo se puede utilizar uno al mismo tiempo.
- Si se ha conectado más de dos dispositivos MSC, alguno de ellos puede que no se reconozca. Un dispositivo que exija mucha energía (más de 500mA o 5 V), quizás no se admita.

Funciones avanzadas

- Si se muestra un mensaje de advertencia de sobrealimentación al conectar o usar un dispositivo USB, es posible que el dispositivo no se reconozca o que funcione incorrectamente.
- Si el televisor no recibe señal de entrada durante el tiempo establecido en **Tiempo protec. autom.**, se iniciará el salvapantallas.
- El modo de ahorro de energía de algunas unidades de disco duro externas se puede desactivar automáticamente cuando éstas se conectan al televisor.
- Si se utiliza un cable de extensión USB, es posible que el dispositivo USB no se reconozca o que los archivos del dispositivo no se puedan leer.
- Si no se reconoce un dispositivo USB conectado al televisor, la lista de archivos del dispositivo está dañada o un archivo de la lista no se reproduce, conecte el dispositivo USB al ordenador, formatee el dispositivo y compruebe la conexión.
- Si un archivo borrado del PC aún se encuentra cuando se ejecuta el reproductor multimedia, utilice la función "Vaciar la papelera de reciclaje" del PC para borrar permanentemente el archivo.

Pantalla de visualización

Vaya al archivo que desee mediante los botones arriba/abajo/derecha/izquierda y, a continuación, pulse el botón **ENTER**  o  (reproducir). El archivo se reproduce.

 Admite **Ver dispositivos** y **Inicio** en la página de inicio de **Media Play**.

Información:
Puede confirmar el nombre del archivo seleccionado y el número de archivos y páginas.





Sección de la lista de clasificación:
Muestra la norma de clasificación.

 La norma de clasificación es diferente según los contenidos.



Sección de la lista de archivos:
Puede confirmar los archivos y grupos que se han ordenado por cada categoría.

Funcionamiento de los botones

-  **Rojo (Cambiar disp.):** Selecciona un dispositivo conectado.
-  **Verde (Preferencia):** Establece la preferencia del archivo (no se admite en la vista básica)
-  **Amarillo (Seleccionar):** Selecciona varios archivos de la lista de archivos. Los archivos seleccionados se marcan con un símbolo.
-  **Azul (Clasif.):** Selecciona la lista de clasificación.
-  **Herramientas :** Muestra el menú de opciones.

 Gracias a los botones  (REW) o  (FF), la lista de archivos se puede mover a la página siguiente o anterior.

Vídeos

Reproducción de vídeo

1. Pulse los botones ◀ o ▶ para seleccionar **Vídeos** y, a continuación, pulse el botón ENTER [↵] en el menú **Media Play**.
2. Pulse los botones ◀/▶/▲/▼ para seleccionar el archivo que desee en la lista de archivos.
3. Pulse los botones ENTER [↵] o [▶] (reproducir).
 - El archivo seleccionado se visualiza en la parte superior con su tiempo de reproducción.
 - Si se desconoce la información de la hora del vídeo, no se muestran ni el tiempo de reproducción ni la barra de progreso.
 - Durante la reproducción de un vídeo, se puede realizar búsquedas con los botones ◀ y ▶.

✎ En este modo, se pueden ver clips de películas contenidos en un juego, pero no se puede reproducir éste.

- Formatos de subtítulo admitidos

Nombre	Extensión del archivo	Formato
Texto basado en tiempo MPEG-4	.txt	XML
SAMI	.smi	HTML
SubRip	.srt	basado en cadenas
SubViewer	.sub	basado en cadenas
Micro DVD	.sub o .txt	basado en cadenas

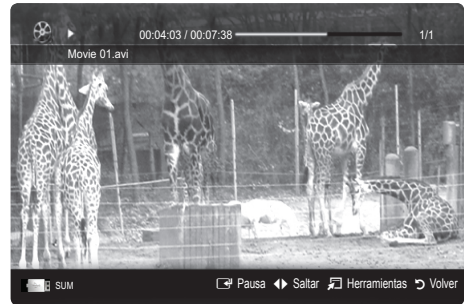

- Formatos de vídeo admitidos

Extensión del archivo	Contenedor	Códec de vídeo	Resolución	Velocidad de transferencia (fps)	Velocidad en bits (Mbps)	Códec de audio
*.avi *.mkv	AVI MKV	Divx 3.11 / 4.x / 5.1 / 6.0	1920x1080	6 ~ 30	8	MP3 / AC3 / LPCM / ADPCM / DTS Core
		XviD	1920x1080	6 ~ 30	8	
		H.264 BP / MP / HP	1920x1080	6 ~ 30	25	
		MPEG4 SP / ASP	1920x1080	6 ~ 30	8	
*.asf	ASF	Divx 3.11 / 4.x / 5.1 / 6.0	1920x1080	6 ~ 30	8	MP3 / AC3 / LPCM / ADPCM / WMA
		XviD	1920x1080	6 ~ 30	8	
		H.264 BP / MP / HP	1920x1080	6 ~ 30	25	
		MPEG4 SP / ASP	1920x1080	6 ~ 30	8	
*.wmv	ASF	Window Media Video v9	1920x1080	6 ~ 30	25	WMA
*.mp4	MP4	H.264 BP / MP / HP	1920x1080	6 ~ 30	25	MP3 / ADPCM / AAC
		MPEG4 SP / ASP	1920x1080	6 ~ 30	8	
		XVID	1920x1080	6 ~ 30	8	
*.3gp	3GPP	H.264 BP / MP / HP	1920x1080	6 ~ 30	25	ADPCM / AAC / HE-AAC
		MPEG4 SP / ASP	1920x1080	6 ~ 30	8	
*.vro *.vob	VRO VOB	MPEG1	1920x1080	24 / 25 / 30	30	AC3 / MPEG / LPCM
		MPEG2	1920x1080	24 / 25 / 30	30	
*.mpg *.mpeg	PS	MPEG1	1920x1080	24 / 25 / 30	30	AC3 / MPEG / LPCM / AAC
		MPEG2	1920x1080	24 / 25 / 30	30	
		H.264	1920x1080	6 ~ 30	25	
*.ts *.tp *.trp	TS	MPEG2	1920x1080	24 / 25 / 30	30	AC3 / AAC / MP3 / DD+ / HE-AAC
		H.264	1920x1080	6 ~ 30	25	
		VC1	1920x1080	6 ~ 30	25	

Funciones avanzadas

Otras restricciones

NOTA

- Si hay problemas con el contenido de un códec, éste no será compatible.
- Si la información de un contenedor es incorrecta y el archivo presenta errores, no se podrá reproducir correctamente el contenedor.
- El sonido y el vídeo pueden no funcionar si el contenido tiene una velocidad de bits y de transferencia superior a la de marco/segundo relacionada en la tabla anterior.
- Si hay un error en la tabla de índice, la función de búsqueda (omitir) no se admite.

Decodificador de vídeo	Decodificador de audio
<ul style="list-style-type: none">• Admite hasta H.264, nivel 4.1• H.264 FMO/ASO/RS, VC1 SP/MP/AP L4 y AVCHD no se admiten.• GMC no se admite.• H.263 no se admite.	<ul style="list-style-type: none">• Admite hasta WMA 7, 8, 9, STD• WMA 9 PRO no admite multicanal superior a 2 canales o audio sin pérdida.• La frecuencia de muestreo de WMA de 22050 Hz mono no se admite.

Continuación de la reproducción de un archivo de película (reanudar reproducción)

Si sale de la función de reproducción de vídeos, se puede reproducir posteriormente desde el punto en que se detuvo.

1. Seleccione el archivo de película que desee seguir reproduciendo pulsando los botones ◀ o ▶ en la sección de la lista de archivos.
2. Pulse el botón ▶ (Reproducir) / ENTER.
3. Seleccione **Contin.** (reanudar reproducción) con el botón azul. La película se reproducirá desde el punto en que se detuvo.

El botón azul está disponible al reanudar la reproducción.

Si la función **Recordar contin. pelíc.** está configurada como **Activado** en el menú **Config.** aparecerá un mensaje emergente cuando se reanude la reproducción de un archivo de película.

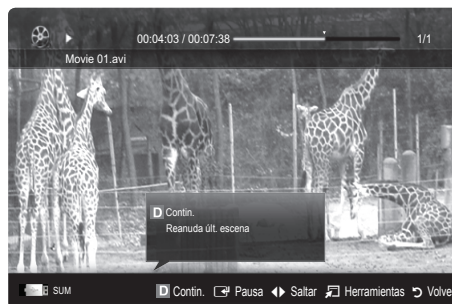

Música

Reproducción de música

1. Pulse los botones ◀ o ▶ para seleccionar **Música** y, a continuación, pulse el botón ENTER en el menú **Media Play**.
2. Pulse los botones ◀/▶/▲/▼ para seleccionar el archivo que desee en la lista de archivos.
3. Pulse los botones ENTER o ▶ (reproducir).

- Durante la reproducción de música, se puede realizar búsquedas con los botones ◀ y ▶.
- Los botones ◀◀ (REW) y ▶▶ (FF) no funcionan durante la reproducción.

Sólo se muestran los archivos con la extensión MP3 y PCM. Los archivos con otras extensiones no se muestran, aunque se hayan guardado en el mismo dispositivo USB.

Si, al reproducir archivos MP3, el sonido no se oye correctamente, ajuste **Ecuador** en el menú **Sonido**. (Un archivo MP3 demasiado modulado puede ocasionar problemas de sonido.)

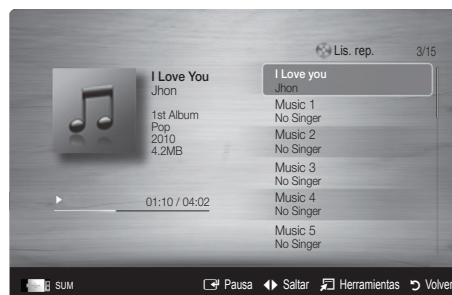

Fotos

Visualización de una foto (o una presentación)

1. Pulse los botones ◀ o ▶ para seleccionar **Fotos** y, a continuación, pulse el botón ENTER [↵] en el menú **Media Play**.
2. Pulse los botones ◀/▶/▲/▼ para seleccionar el archivo que desee en la lista de archivos.
3. Pulse los botones ENTER [↵] o ▶ (reproducir).
 - Mientras se muestra una lista de fotos, pulse los botones ▶ (reproducir) / ENTER [↵] del mando a distancia para iniciar la presentación.
 - En la presentación se usan todos los archivos de la sección de la lista de archivos.
 - Durante la presentación, los archivos se muestran en orden a partir del archivo que se muestra en este momento.



Los archivos de música se pueden reproducir automáticamente durante la presentación si **Música de fondo** está configurado como **Activado**.

El **Modo BGM** no se puede cambiar mientras no haya finalizado la carga de BGM.

Reproducción de varios archivos

Reproducción de archivos de vídeo/música/fotos seleccionados

1. Pulse el botón amarillo en la lista de archivos para seleccionar el archivo que desee.
2. Repita el proceso anterior para seleccionar varios archivos.

NOTA

- La marca ✓ aparece a la izquierda de los archivos seleccionados.
- Para cancelar la selección, pulse de nuevo el botón amarillo.
- Para cancelar la selección de todos los archivos, pulse el botón **TOOLS** y seleccione **Deseleccionar todo**.

3. Pulse el botón **TOOLS** y seleccione **Reproducir conten. selec.**



Reproducción de grupos de archivos de vídeo/música/fotos

1. Cuando se muestre una lista de archivos, vaya a cualquier archivo del grupo deseado.
2. Pulse el botón **TOOLS** y seleccione **Rep.gr. act.**

Funciones adicionales del reproductor multimedia

Clasificación de la lista de archivos

Pulse el botón azul en la lista de archivos para ordenarlos.

Categorías	Función	Videos	Música	Fotos
Vista básica	Muestra toda la carpeta. Puede ver una foto seleccionando la carpeta.	▼	▼	▼
Título	Ordena y muestra los títulos de archivos por símbolo/número/orden alfabético/especial.	▼	▼	▼
Preferencia	Ordena y muestra los archivos por preferencias. Puede cambiar la preferencia del archivo en la sección de la lista de archivos con el botón verde.	▼	▼	▼
Fecha última	Ordena y muestra los archivos por la fecha más reciente.	▼		▼
Fecha primera	Ordena y muestra los archivos por la fecha más antigua.	▼		▼
Artista	Ordena los archivos de música por artista y en orden alfabético.		▼	
Álbum	Ordena los archivos de música por álbum y en orden alfabético.		▼	
Género	Ordena los archivos de música por género.		▼	
Ánimo	Ordena los archivos de música por el tipo de estado de ánimo. Puede cambiar la información del tipo de música.		▼	
Mensual	Ordena y muestra los archivos de fotos por meses. Ordena sólo por meses (de enero a diciembre) sin tener en cuenta el año.			▼

Funciones avanzadas

Menú de opciones de reproducción de vídeos/música/fotos

Pulse el botón **TOOLS** durante la reproducción de un archivo.

Categorías	Función	Vídeos	Música	Fotos
Título	Puede ir a otro archivo directamente.	▼		
Modo de repetición	Puede reproducir archivos de películas o de música repetidamente.	▼	▼	
Tamaño de imagen	Puede ajustar el tamaño de la imagen según las preferencias.	▼		
Configuración de la imagen	Puede ajustar la configuración de la imagen. (pág. 14, 15, 16)	▼		▼
Configuración del sonido	Puede ajustar la configuración del sonido. (pág. 17, 18)	▼	▼	▼
Config. de subtítulos	Puede reproducir el archivo de vídeo con subtítulos. Esta función sólo se activa si los subtítulos tienen el mismo nombre de archivo que el archivo de vídeo.	▼		
Detener presentación / Iniciar visionado automático	Se puede iniciar o detener una presentación.			▼
Vel. secuencia	Puede seleccionar la velocidad de presentación durante la misma.			▼
Efecto de secuencia	Puede establecer varios efectos de presentación.			▼
Música de fondo	Puede seleccionar una música de fondo para la presentación.			▼
Zoom	Puede ampliar las imágenes en el modo de pantalla completa.			▼
Girar	Puede girar las imágenes en el modo de pantalla completa.			▼
Fondo de inicio	Puede mover el archivo al escritorio de Media Play .			▼
Información	Puede ver información detallada acerca del archivo reproducido.	▼	▼	▼

Config.

Uso del menú de configuración

- **Recordar contin. pelíc. (reanudar reproducción) (Activado / Desactivado):** Seleccionar para mostrar el mensaje de ayuda emergente para la reproducción de una película desde el punto en que se dejó de ver anteriormente.
- **Obtener código de registro de DivX® VOD :** Muestra el código de registro autorizado para el televisor. Si se conecta al sitio web de DivX y registra el código de registro con una cuenta personal, puede descargar el archivo de registro VOD. Si reproduce el registro VOD mediante el reproductor multimedia, el registro se ha terminado.
 Para obtener más información sobre DivX® VOD, visite "www.DivX.com".
- **Obtener código desactivación DivX® VOD :** Si DivX® VOD no está registrado, aparece el código de desactivación de registro. Si ejecuta esta función cuando DivX® VOD se ha registrado, el registro actual de DivX® VOD se desactiva.
- **Información:** Seleccionar para ver la información del dispositivo conectado.

¿Qué es Anynet+? **TOOLS**

Anynet+ es una función que permite controlar con el mando a distancia del televisor Samsung todos los dispositivos de Samsung conectados que sean compatibles con Anynet+. El sistema Anynet+ sólo se puede usar con dispositivos de Samsung que tengan la función Anynet+. Para asegurarse de que el dispositivo de Samsung tenga dicha función, compruebe si lleva el logotipo Anynet+.

Para conectar al sistema Home Theatre

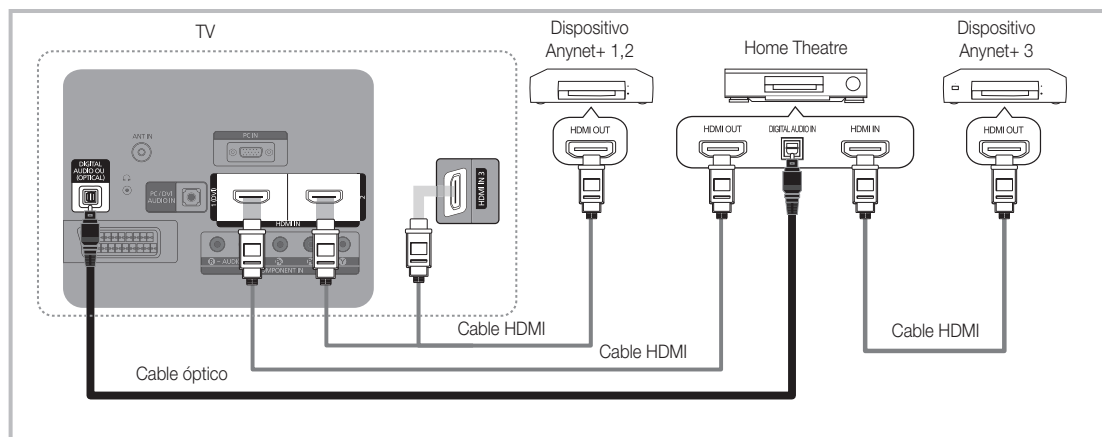

1. Conecte los terminales **HDMI IN (1(DVI), 2 o 3)** del televisor y el terminal **HDMI OUT** del dispositivo Anynet+ correspondiente mediante un cable HDMI.
2. Conecte el terminal **HDMI IN** del sistema Home Theatre y el terminal **HDMI OUT** del dispositivo Anynet+ correspondiente mediante un cable HDMI.

NOTA

- Conecte el cable óptico entre el terminal **DIGITAL AUDIO OUT (OPTICAL)** del televisor y el entrada de audio digital del sistema Home Theatre.
- Si se sigue la conexión anterior, el terminal Optical sólo produce la salida de 2 canales de audio. Sólo oírá sonido de los altavoces frontales izquierdo y derecho y del subwoofer del sistema Home Theatre. Para escuchar el canal de audio 5.1, conecte el terminal **DIGITAL AUDIO OUT (OPTICAL)** del DVD/decodificador de satélite (es decir, dispositivo Anynet 1 o 2) directamente al amplificador o al sistema Home Theater, no al televisor.
- Conecte sólo un sistema Home Theatre.
- Puede conectar un dispositivo Anynet+ mediante el cable HDMI. Algunos cables HDMI pueden no admitir las funciones Anynet+.
- Anynet+ funciona cuando el dispositivo de AV que admite Anynet+ se encuentra en estado de espera o de encendido.
- Anynet+ admite hasta 12 dispositivos de AV en total. Tenga en cuenta que puede conectar hasta 3 dispositivos del mismo tipo.

Funciones avanzadas

Menú Anynet+

El menú Anynet+ cambia según el tipo y el estado de los dispositivos Anynet+ conectados al televisor.

Menú Anynet+	Descripción
Ver la televisión	Cambia el modo Anynet+ al modo de emisión de TV.
Lista de dispositivos	Muestra la lista de dispositivos de Anynet+.
MENU (nombre_dispositivo)	Muestra los menús del dispositivo conectado. Por ejemplo, si se ha conectado un grabador de DVD, se muestra el menú del disco del grabador de DVD.
INFO (nombre_dispositivo)	Muestra el menú de reproducción del dispositivo conectado. Por ejemplo, si se ha conectado un grabador de DVD, se muestra el menú del disco del grabador de DVD.
Grabación: (*grabador)	Inicia inmediatamente la grabación en el grabador. (Sólo está disponible en los dispositivos que admiten la función de grabación.)
Detener la grabación: (*grabador)	Detiene la grabación.
Receptor	La reproducción del sonido se efectúa a través del receptor.

Cuando hay conectados varios dispositivos de grabación, éstos se muestran como (*grabador), pero si sólo hay conectado un dispositivo, éste se muestra como (*nombre_dispositivo).

Configuración de Anynet+

Configuración

Anynet+ (HDMI-CEC) (Desactivado / Activado): Para usar la función Anynet+, **Anynet+ (HDMI-CEC)** debe estar configurado como **Activado**.



 Cuando la función **Anynet+ (HDMI-CEC)** está desactivada, todas las operaciones relacionadas con Anynet+ se desactivan.

Apagado automático (No / Sí): Configuración de un dispositivo Anynet+ para que se desactive automáticamente cuando el televisor se apaga.

 La fuente activa del televisor se debe configurar para que éste utilice la función Anynet+.

 Aunque un dispositivo externo aún esté grabando, se puede apagar.

Conmutación entre dispositivos Anynet+

- Se muestran todos los dispositivos Anynet+ conectados al televisor.
 -  Si no encuentra el dispositivo que desea, pulse el botón rojo para actualizar la lista.
- Seleccione un canal y pulse el botón ENTER . Puede cambiar al dispositivo seleccionado.
 -  Sólo cuando **Anynet+ (HDMI-CEC)** se configura como **Activado** en el menú **Aplicación**, aparece el menú **Lista de dispositivos**.
 - El cambio al dispositivo seleccionado puede tardar unos 2 minutos. No se puede cancelar la operación de cambio de dispositivo mientras ésta se está efectuando.
 - Si ha seleccionado el modo de entrada externa pulsando el botón **SOURCE**, no podrá usar la función Anynet+. Asegúrese de cambiar al dispositivo Anynet+ mediante la **Lista de dispositivos**.

Grabación

La grabadora de Samsung permite efectuar una grabación de un programa de televisión.

1. Seleccione **Grabación**.



 Cuando hay más de dos dispositivos de grabación.

- Cuando hay varios dispositivos de grabación conectados, éstos se muestran en una lista. Seleccione un dispositivo de grabación en **Lista de dispositivos**.

 Si no se muestra el dispositivo de grabación, seleccione **Lista de dispositivos** y pulse el botón rojo para buscar los dispositivos.

2. Pulse el botón EXIT para salir.

 Se pueden grabar las transmisiones de la fuente seleccionando **Grabación: (nombre_dispositivo)**.

 Si pulsa el botón  (REC), grabará lo que está viendo en ese momento. Si está viendo un vídeo desde otro dispositivo, se graba el vídeo de éste.



 Antes de grabar, compruebe si la toma de antena está conectada correctamente al dispositivo de grabación. Para conectar correctamente una antena a un dispositivo de grabación, consulte el manual del usuario del dispositivo de grabación.

Escucha a través de un receptor

Se puede escuchar sonido a través de un receptor (como Home Theater) en lugar de hacerlo mediante el **Altavoz de TV**.

1. Seleccione **Receptor** y configure como **Activado**.



2. Pulse el botón EXIT para salir.

-  Si el receptor sólo admite audio, quizás no se muestre la lista de dispositivos.
-  El receptor no funcionará si no se ha conectado correctamente el terminal de entrada óptico del receptor con el terminal **DIGITAL AUDIO OUT (OPTICAL)** del televisor.
-  Cuando el receptor (sistema Home Theatre) está establecido en **Activado**, se puede oír la salida de sonido del terminal **Optical** del televisor. Cuando se ve la televisión a través de un DTV (aéreo), el televisor envía el sonido de 5.1 canales al receptor. Cuando la fuente es un componente digital, como un DVD, y está conectada al televisor a través de **HDMI**, sólo se oye el sonido de 2 canales del receptor.

NOTA

- Sólo puede controlar los dispositivos Anynet+ mediante el mando a distancia del televisor, no con los botones de éste.
- El mando a distancia del televisor puede no funcionar en determinadas circunstancias. En ese caso, vuelva a seleccionar el dispositivo Anynet+.
- Las funciones Anynet+ no funcionan con los productos de otros fabricantes.

Solución de problemas de Anynet+







Problema	Posible solución
Anynet+ no funciona.	<ul style="list-style-type: none"> • Compruebe si el dispositivo es un dispositivo Anynet+. El sistema Anynet+ sólo admite dispositivos Anynet+. • Conecte sólo un receptor (sistema Home Theatre). • Compruebe si el cable de alimentación de Anynet+ está debidamente conectado. • Compruebe las conexiones de los cables de vídeo/audio/HDMI del dispositivo Anynet+. • Compruebe si Anynet+ (HDMI-CEC) está establecido en Activado en el menú de configuración de Anynet+. • Compruebe si el mando a distancia del televisor está en modo TV. • Compruebe si es un mando a distancia exclusivo para Anynet+. • Anynet+ no funciona en algunas situaciones. (Búsqueda de canales, funcionamiento de Media Play (USB) o Plug & Play (configuración inicial), etc.) • Cuando se conecta o se desconecta el cable HDMI, se han de buscar de nuevo los dispositivos o volver a apagar y encender el televisor. • Compruebe si la función Anynet+ del dispositivo Anynet+ está activada.
Deseo iniciar Anynet+.	<ul style="list-style-type: none"> • Compruebe si el dispositivo Anynet+ está debidamente conectado al TV y si la opción Anynet+ (HDMI-CEC) del menú de configuración está establecida en Activado. • A continuación pulse el botón TOOLS para visualizar el menú Anynet+ y seleccione el menú que desee.
Deseo salir de Anynet+.	<ul style="list-style-type: none"> • Seleccione Ver la televisión en el menú Anynet+. • Pulse el botón SOURCE del mando a distancia del televisor y seleccione un dispositivo que no sea Anynet+. • Pulse los botones P  /  y PRE-CH para cambiar el modo TV. (Tenga en cuenta que el botón de canal sólo funciona cuando no hay ningún dispositivo Anynet+ con sintonizador incorporado conectado.)
En la pantalla aparece el mensaje "Conectando a un dispositivo Anynet+...".	<ul style="list-style-type: none"> • El mando a distancia no se puede utilizar cuando se está configurando Anynet+ o cambiando a un modo de visualización. • Utilice el mando a distancia cuando haya terminado la configuración de Anynet+ o el cambio al modo de visualización.
El dispositivo Anynet+ no funciona.	<ul style="list-style-type: none"> • No se puede utilizar la función de reproducción si se está ejecutando Plug & Play (configuración inicial).
El dispositivo conectado no se muestra.	<ul style="list-style-type: none"> • Compruebe si el dispositivo admite las funciones Anynet+. • Compruebe si el cable HDMI está debidamente conectado. • Compruebe si Anynet+ (HDMI-CEC) está establecido en Activado en el menú de configuración de Anynet+. • Vuelva a efectuar una búsqueda de dispositivos Anynet+. • Sólo puede conectar un dispositivo Anynet+ mediante el cable HDMI. Algunos cables HDMI pueden no admitir las funciones Anynet+. • Si se ha interrumpido por una situación anormal como la desconexión del cable HDMI o el de alimentación o por un fallo en la corriente eléctrica, deberá repetir la búsqueda del dispositivo.
El programa de televisión no se puede grabar.	<ul style="list-style-type: none"> • Compruebe la conexión de la toma de antena del dispositivo de grabación.
El sonido del televisor no sale a través del receptor.	<ul style="list-style-type: none"> • Conecte el cable óptico entre el televisor y el receptor.

Información adicional





Función de teletexto de los canales analógicos

La página de índice de dicho servicio proporciona información sobre el uso de éste. Para que la información del teletexto se visualice correctamente, la recepción del canal debe ser estable. En caso contrario, puede perderse información o algunas páginas pueden no visualizarse.

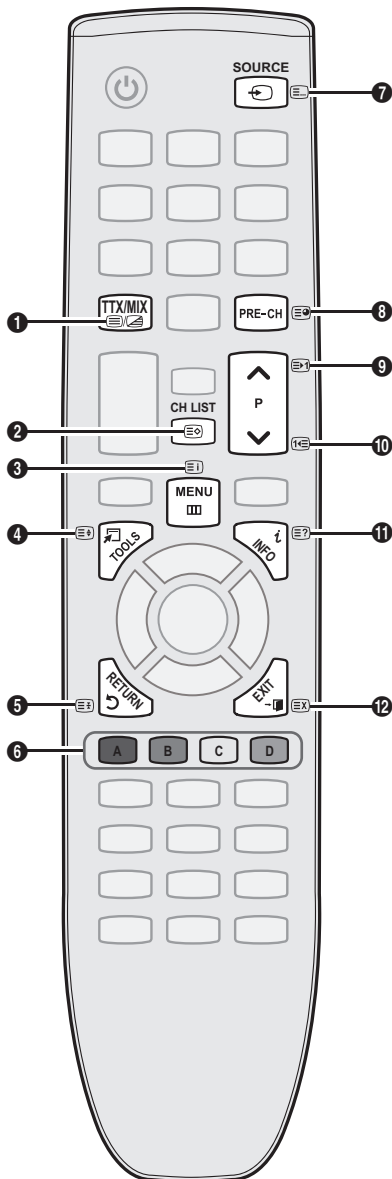
 Puede cambiar páginas de teletexto pulsando los botones numéricos del mando a distancia.

- 1  (activar teletexto/mezcla): Active el modo de teletexto tras seleccionar el canal que proporciona el servicio de teletexto. Pulse dos veces para superponer el teletexto a la pantalla de emisión actual.
- 2  (guardar): Guarde las páginas del teletexto.
- 3  (índice): Muestre la página de índice (contenido) en cualquier momento durante la visualización de teletexto.
- 4  (tamaño): Se utiliza para mostrar caracteres de doble tamaño en la parte superior de la pantalla. Si desea mostrarlos también en la parte inferior, vuelva a pulsar el botón. Púlselo de nuevo una vez para volver a la presentación normal.
- 5  (retener): Retenga la presentación en una página determinada si ésta está enlazada con varias páginas secundarias que se muestran automáticamente. Para reanudar, vuelva a pulsar el botón.
- 6 Botones de colores (rojo/verde/amarillo/azul): Si una emisora utiliza el sistema FASTEXT, los distintos temas cubiertos en una página de teletexto se codificarán en color y podrá seleccionarlos pulsando los botones de color. Pulse el correspondiente al tema deseado. La página muestra otra información con código de color que se puede seleccionar de la misma forma. Pulse el botón del color correspondiente para ver la página anterior o la siguiente.
- 7  (modo): Seleccione el modo de teletexto (LIST/FLOF). Si lo pulsa en el modo LIST, cambia al modo de guardar lista. En dicho modo se puede guardar la página de teletexto en la lista mediante el botón  (guardar).



- 8  (página secundaria): Muestre la página secundaria disponible.
- 9  (avanzar página): Muestre la siguiente página del teletexto.
- 10  (retroceder página): Muestre la página anterior del teletexto.
- 11  (mostrar): Muestre el texto oculto (respuestas a juegos, por ejemplo). Púlselo de nuevo para volver a la presentación normal.
- 12  (cancelar): Muestre la emisión actual mientras se está buscando una página.

Página de teletexto típica

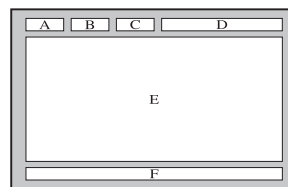

Sección	Contenido
A	Número de página seleccionado.
B	Identidad del canal emisor.
C	Número de página actual o indicaciones de la búsqueda.
D	Fecha y hora.
E	Texto.
F	Información de estado. Información FASTEXT.

Montaje del soporte de protección

Al instalar el televisor en una pared, coloque el soporte de protección como se indica.

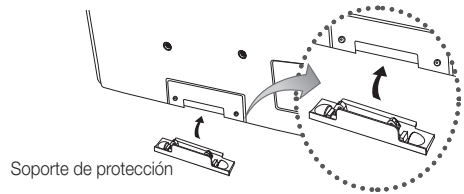

Instalación del equipo de montaje mural

El kit de montaje mural (se vende por separado) permite instalar el televisor en una pared.

Si desea más información sobre la instalación de los componentes para el montaje mural, consulte las instrucciones que se facilitan con dichos elementos. Si necesita ayuda con la instalación del soporte mural, póngase en contacto con un técnico. Samsung Electronics no se hace responsable de los daños causados al producto o al usuario si éste ha efectuado la instalación del televisor.

Especificaciones del equipo de montaje mural (VESA)

El kit de montaje mural se vende por separado.

Instale el montaje mural en una pared sólida, perpendicular al suelo. Para colocarlo en otros materiales de construcción, póngase en contacto con el distribuidor más cercano. Si se instala en el techo o en una pared inclinada, puede caerse y causar graves lesiones personales.

NOTA

- Las dimensiones estándar de los equipos de montaje mural se muestran en la tabla siguiente.
- Al adquirir el equipo de montaje mural, también se distribuye un manual de instalación detallado y todas las piezas necesarias para el montaje.
- No use tornillos que no cumplan las especificaciones de tornillos estándar VESA.
- No use tornillos con una longitud superior a la medida estándar o que no cumplan con las especificaciones de tornillos estándar VESA. Los tornillos que sean demasiado largos pueden causar daños en el interior del televisor.
- Para montajes murales que no cumplen las especificaciones de tornillos estándar VESA, la longitud de éstos puede variar dependiendo de las especificaciones del montaje mural.
- No apriete excesivamente los tornillos, ya que podría dañar el producto o provocar la caída de éste con riesgo de causar lesiones personales. Samsung no se hace responsable de este tipo de accidentes.
- Samsung no se hace responsable de daños o lesiones personales cuando se usa un montaje mural que no cumple las especificaciones VESA o si el cliente no sigue las instrucciones de instalación del producto.
- No monte el televisor con una inclinación de más de 15 grados.

Familia de producto	pulgadas	Especificaciones VESA (A * B)	Tornillo estándar	Cantidad
Televisor PDP	42~50	400 X 400	M8	4
	58~63	600 X 400		
	70~79	800 X 400		
	80~	1400 X 800		

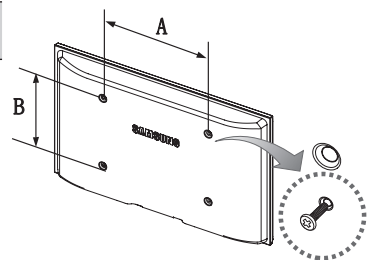

Desenrosque los tornillos del kit antes de instalar el montaje mural en la pared.



No instale el equipo de montaje mural mientras el televisor está encendido. Se podría producir una descarga eléctrica con riesgo de causar lesiones personales.

Información adicional

Fijación del televisor a la pared



Precaución: Tirar del televisor, empujarlo o colgarse de él puede provocar su caída. En especial, procure que los niños no se cuelguen del televisor ni lo desestabilicen; éste podría caerse sobre ellos y causarles lesiones graves o incluso la muerte. Siga las precauciones de seguridad del folleto de seguridad incluido con el producto. Para mejorar la estabilidad y la seguridad instale un dispositivo antivuelco, como se explica a continuación.

Para impedir que el televisor se caiga

1. Apriete firmemente las grapas sobre la pared con los tornillos. Asegúrese de que los tornillos estén bien afirmados en la pared.
 - ✎ Según el tipo de pared quizás necesite algún material adicional para el anclaje.
 - ✎ Las grapas, los tornillos y la cadena no se suministran con el producto; deberá adquirirlos por separado.
2. Quite los tornillos de la parte central posterior del televisor y con ellos monte las grapas en el televisor.
 - ✎ Quizás con el televisor no vayan incluidos los tornillos. En tal caso debe adquirirlos por separado con estas especificaciones.
3. Monte una cadena fuerte entre las grapas del televisor y de la pared de manera que quede bien tensada.
 - ✎ **NOTA**
 - Instale el televisor cerca de la pared para evitar que caiga hacia atrás.
 - Las grapas de la pared han de estar a la misma o a menor altura que las grapas del televisor.
 - Cuando desee mover el televisor deberá aflojar la cadena.
4. Compruebe que todas las conexiones estén bien aseguradas. Compruébelas periódicamente para detectar cualquier signo de fatiga o de fallo. Si tiene dudas sobre la seguridad de la instalación, póngase en contacto con un instalador profesional.

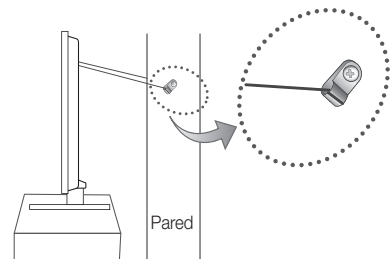
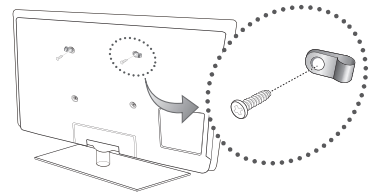

Solución de problemas

Si tiene algún problema con el televisor, consulte esta lista en primer lugar. Si ninguno de los consejos funciona, visite "www.samsung.com" y haga clic en Asistencia técnica o llame al centro de atención al cliente que encontrará en la lista de la última página.

Problemas	Soluciones y explicaciones
Calidad de la imagen	En primer lugar, ejecute la Prueba de imagen para confirmar que el televisor muestra correctamente la imagen de prueba. (vaya a MENU - Asistencia técnica - Autodiagnóstico - Prueba de imagen) (pág. 20) Si la imagen de la prueba se muestra correctamente, la mala calidad de la imagen puede deberse a la fuente o a la señal.
La imagen del televisor no se ve tan bien como en la tienda.	<ul style="list-style-type: none"> • Si tiene un decodificador por cable analógico, actualícelo a digital. Utilice un cable HDMI o de componentes para conseguir una calidad de imagen de alta definición (HD). • Suscriptores de cable/satélite: Pruebe con estaciones de alta definición (HD) en la oferta de canales. • Conexión de antena: Pruebe con emisoras de alta definición (HD) después de ejecutar la programación automática. <ul style="list-style-type: none"> ✎ Muchos canales de alta definición (HD) mejoran los contenidos SD (definición estándar). • Ajuste la resolución de la salida de vídeo del receptor de cable/decodificador en 1080i o 720p. • Compruebe que está viendo la televisión a la distancia mínima recomendada según el tamaño y la definición de la señal.
La imagen se ve distorsionada: error de macrobloques, microbloques, puntos, pixelización	<ul style="list-style-type: none"> • La compresión de los contenidos de vídeo puede causar imágenes distorsionadas especialmente en las escenas de movimiento rápido, como en los deportes y las películas de acción. • Un nivel de señal débil o de mala calidad puede causar imágenes distorsionadas. No es un problema del televisor.
El color es de mala calidad o falta.	<ul style="list-style-type: none"> • Si utiliza una conexión de componentes, compruebe que los cables de los componentes estén conectados en los terminales correctos. Las conexiones incorrectas o sueltas pueden originar problemas en el color o que la pantalla se quede en blanco.
El color o el brillo es de mala calidad.	<ul style="list-style-type: none"> • Ajuste las opciones de Imagen en el menú del TV. (vaya a los modos Imagen / Color / Brillo / Nitidez) (pág. 14) • Ajuste la opción Ahorro energía en el menú del TV. (vaya a MENU - Imagen - Solución económica - Ahorro energía) (pág. 14) • Intente reiniciar la imagen para ver la configuración de imagen predeterminada. (vaya a MENU - Imagen - Reinicio de la imagen) (pág. 16)
Hay una línea de puntos en el borde la pantalla.	<ul style="list-style-type: none"> • Si el tamaño de la imagen está establecido en Ajuste pantalla, cámbielo a 16:9 (pág. 15). • Cambie la resolución del receptor de cable/decodificador.
La imagen se ve sólo en blanco y negro.	<ul style="list-style-type: none"> • Si está utilizando una entrada compuesta AV, conecte el cable de vídeo (amarillo) en el terminal verde de la entrada 1 de componentes del televisor.
Al cambiar de canal, la imagen se congela, se ve distorsionada o aparece con retraso.	<ul style="list-style-type: none"> • Si está conectado al receptor de cable, reinicie éste. Vuelva a conectar el cable de alimentación y espere a que el decodificador se reinicie. Puede tardar hasta 20 minutos. • Establezca la resolución de salida del decodificador de cable en 1080i o 720p.
Calidad del sonido	En primer lugar, ejecute la Prueba de sonido para confirmar que el audio del televisor funciona correctamente. (vaya a MENU - Asistencia técnica - Autodiagnóstico - Prueba de sonido) (pág. 20) Si el audio es correcto, el problema del sonido puede provenir de la fuente o la señal.
No hay sonido o se oye demasiado bajo con el volumen al máximo.	<ul style="list-style-type: none"> • Compruebe el volumen del dispositivo externo conectado al televisor.
La imagen es buena pero no hay sonido.	<ul style="list-style-type: none"> • Configure la opción Seleccionar altavoz como Altavoz de TV en el menú de sonido (pág. 17). • Si utiliza un dispositivo externo, compruebe que los cables de audio estén conectados a los terminales de entrada de audio correctos del televisor. • Si utiliza un dispositivo externo, compruebe que la opción de salida de audio del dispositivo (por ejemplo, quizás deba cambiar la opción de audio del decodificador de cable a HDMI si tiene conectado HDMI al televisor). • Si se utiliza un cable DVI a HDMI, se necesita un cable de audio independiente. • Si el televisor tiene un terminal de auriculares, asegúrese de que éstos no estén conectados.
Los altavoces hacen un ruido inapropiado.	<ul style="list-style-type: none"> • Compruebe las conexiones de los cables. Compruebe que no haya un cable de vídeo conectado a una entrada de audio. • Para la conexión de la antena o el cable, compruebe la potencia de señal. Un nivel de señal débil puede causar distorsiones en el sonido.

Información adicional

Problemas	Soluciones y explicaciones
No hay imagen, no hay vídeo	
El televisor no se enciende.	<ul style="list-style-type: none"> • Compruebe que el cable de alimentación CA esté bien conectado en la toma de la pared y en el televisor. • Compruebe que la toma de la pared funcione. • Intente pulsar el botón POWER del televisor para asegurarse de que el problema no está en el mando a distancia. Si el televisor se enciende, consulte "El mando a distancia no funciona" a continuación.
El televisor se apaga automáticamente.	<ul style="list-style-type: none"> • Compruebe si la opción Temp. de desc. está establecida en Desactivado en el menú Configuración (pág. 18). • Si el televisor está conectado a un PC, compruebe la configuración de la alimentación de éste. • Compruebe que el cable de alimentación CA esté bien conectado en la toma de la pared y en el televisor. • Cuando se ve la televisión con una conexión de antena o cable, el televisor se apaga tras 10-15 minutos si no hay señal.
No hay imagen/vídeo.	<ul style="list-style-type: none"> • Compruebe las conexiones de los cables (desconecte y vuelva a conectar todos los cables del televisor y de los dispositivos externos). • Establezca la salida de vídeo de los dispositivos externos (receptor de cable/decodificador, DVD, Blu-ray, etc.) de modo que coincida con las conexiones de la entrada de TV. Por ejemplo, si la salida de un dispositivo externo es HDMI, se debe conectar a una entrada HDMI en el televisor. • Compruebe que los dispositivos externos estén encendidos. • Asegúrese de seleccionar la fuente correcta del TV pulsando el botón SOURCE del mando a distancia.
Conexión RF (Cable/Antena)	
El televisor no recibe todos los canales.	<ul style="list-style-type: none"> • Compruebe que el cable de antena esté firmemente conectado. • Ejecute Plug & Play (configuración inicial) para añadir los canales disponibles a la lista de canales. Vaya a MENU - Configuración - Plug & Play (configuración inicial) y espere a que todos los canales disponibles se guarden (pág. 7). • Compruebe la posición de la antena.
La imagen se ve distorsionada: error de macrobloques, microbloques, puntos, pixelización	<ul style="list-style-type: none"> • La compresión de los contenidos de vídeo puede causar imágenes distorsionadas especialmente en las escenas de movimiento rápido, como en los deportes y las películas de acción. • Un nivel de señal débil puede causar imágenes distorsionadas. No es un problema del televisor.
Conexión de PC	
Aparece un mensaje de "Modo no compatible".	<ul style="list-style-type: none"> • Establezca la frecuencia y la resolución de salida del PC de modo que coincida con la resolución admitida por el televisor (pág. 22).
"PC" siempre aparece en la lista de fuentes aunque el PC no esté conectado.	<ul style="list-style-type: none"> • Esto es normal; "PC" siempre aparece en la lista de fuentes aunque no haya ningún PC conectado.
La imagen es buena pero no hay sonido.	<ul style="list-style-type: none"> • Si utiliza una conexión HDMI, compruebe la configuración del audio del PC.
Otros	
La imagen no se muestra en pantalla completa.	<ul style="list-style-type: none"> • En cada lado se muestran barras negras en los canales de alta definición (HD) cuando se muestran contenidos SD mejorados (4:3). • Barras negras en las partes inferior y superior cuando se ven películas que tienen diferentes formatos que el televisor. • Ajuste la opción del tamaño de imagen del dispositivo externo o del televisor al modo de pantalla completa.
El mando a distancia no funciona.	<ul style="list-style-type: none"> • Cambie las pilas del mando a distancia; haga coincidir los polos (+/-). • Limpie la ventana de transmisión del sensor del mando a distancia. • Apunte con el mando a distancia directamente al televisor desde una distancia de 1,5 -2 metros.
El televisor de plasma emite un zumbido.	<ul style="list-style-type: none"> • Los televisores de plasma normalmente emiten un zumbido suave. Esto es normal. Lo causan las cargas eléctricas que se utilizan para crear las imágenes en la pantalla. • Si el zumbido es fuerte, quizás se haya configurado el brillo del televisor demasiado alto. Pruebe a establecer un nivel de brillo menor. • También se puede originar un zumbido fuerte si la parte posterior del televisor de plasma está demasiado cerca de la pared o de otra superficie dura. También puede probar a cambiar el recorrido de los cables de conexión. • Una instalación inadecuada del montaje mural puede crear un ruido excesivo.
Problema de retención de imagen (desgaste).	<ul style="list-style-type: none"> • Esta pantalla está equipada con tecnología de reducción de la "quemadura de pantalla" para reducir la posibilidad de que se quemara. La tecnología Cambio de píxel permite definir el movimiento de la imagen arriba o abajo (línea vertical) y de lado a lado (punto horizontal).

Problemas	Soluciones y explicaciones
El mando a distancia del cable/decodificador no enciende ni apaga el televisor ni ajusta el volumen.	<ul style="list-style-type: none"> • Programe el mando a distancia del cable/decodificador para que haga funcionar el televisor. Consulte el manual del decodificador de cable/satélite para conocer el código del TV SAMSUNG.
Aparece un mensaje de "Modo no compatible".	<ul style="list-style-type: none"> • Compruebe la resolución que admite el televisor y ajuste en consecuencia la resolución de salida del dispositivo externo. Consulte cómo configurar la resolución en la página 22 de este manual.
Se advierte un olor a plástico que proviene del televisor.	<ul style="list-style-type: none"> • Este olor es normal y desaparece con el tiempo.
La Información de señal del televisor no está disponible en el menú de prueba de autodiagnóstico.	<ul style="list-style-type: none"> • Esta función sólo está disponible en los canales digitales con las conexiones de antena/RF/Coaxial (pág. 20).
El televisor está inclinado hacia un lado.	<ul style="list-style-type: none"> • Retire la base del soporte de televisor y vuelva a montarla.
Cuesta montar la base del soporte.	<ul style="list-style-type: none"> • Compruebe que el televisor esté instalado sobre una superficie plana. Si es necesario deberá utilizar un destornillador magnetizado para desatornillar los tornillos del televisor.
El menú del canal se ve de color gris (no disponible)	<ul style="list-style-type: none"> • El menú Canal sólo está disponible cuando está seleccionada la fuente TV.
La configuración se pierde después de 30 minutos o cada vez que se apaga el televisor.	<ul style="list-style-type: none"> • Si el televisor está en el modo Demo tienda, la configuración del audio y la imagen se restablecerá cada 30 minutos. Cambie el modo de la configuración de Demo tienda a Uso doméstico en el procedimiento Plug & Play (configuración inicial). Pulse el botón SOURCE para seleccionar el modo TV; vaya a MENU → Configuración → Plug & Play (configuración inicial) → ENTER L (pág. 7)
Pérdida intermitente de audio o vídeo.	<ul style="list-style-type: none"> • Compruebe las conexiones de los cables y vuelva a conectarlos. • La pérdida de audio o vídeo se puede deber a que los cables son demasiado rígidos o gruesos. Debe asegurarse de que los cables sean lo suficientemente flexibles para un largo periodo de uso. En un montaje mural del televisor, es aconsejable utilizar cables con conectores de 90 grados.
Puede ver pequeñas partículas si mira de cerca el borde del marco del televisor	<ul style="list-style-type: none"> • Esto es una particularidad del diseño del producto y no es un defecto.
El menú PIP no está disponible.	<ul style="list-style-type: none"> • La función PIP sólo está disponible cuando se utiliza una fuente HDMI, PC o de componentes (pág. 20).
Aparece el mensaje "Señal codificada" o "Señal débil/Sin señal".	<ul style="list-style-type: none"> • Si utiliza una TARJETA (CI/CI+) en CAM compruebe que esté correctamente insertada en la ranura. • Si persiste el problema, saque la TARJETA CAM del televisor y vuelva a insertarla.
Ha apagado el televisor hace 45 minutos y se ha vuelto a encender.	<ul style="list-style-type: none"> • Esto es normal. El televisor ejecuta la función OTA (en el aire) por sí solo a fin de actualizar el firmware descargado mientras se veía la televisión.
Hay problemas de imagen/sonido recurrentes.	<ul style="list-style-type: none"> • Compruebe y cambie la señal/fuente.
Puede haber una reacción entre las almohadillas de amortiguación de caucho de la base del soporte y el acabado del mueble.	<ul style="list-style-type: none"> • Para prevenir esto, utilice almohadillas de fieltro en cualquier superficie del televisor que entre en contacto con el mueble.

 Algunas de las imágenes y funciones mostradas sólo están disponibles en unos modelos determinados.

Información adicional

Especificaciones

Consideraciones medioambientales		
Temperatura de funcionamiento	10°C a 40°C (50°F a 104°F)	
Humedad de funcionamiento	10% al 80%, sin condensación	
Temperatura de almacenamiento	-20°C a 45°C (-4°F a 113°F)	
Humedad de almacenamiento	5% al 95%, sin condensación	
Sistema de televisión	Analógico: B/G, D/K, L, I (Según la selección del país) Digital: DVB-T/DVB-C	
Sistema de color/vídeo	Analógico: PAL, SECAM, NTSC-4.43, NTSC-3.58, PAL60 Digital: MPEG-2 MP@ML, MPEG-4, H.264/AVC MP@L3, MP@L4.0, HP@L4.0	
HDMI IN 1 - 3	Vídeo: 1080 24p, 1080p, 1080i, 720p 576p, 576i, 480p, 480i Audio: Lineal de dos canales PCM 32/44,1/48 kHz, 16/20/24 bits. Entrada de audio analógico (sólo HDMI IN1) Entrada de PC (sólo HDMI IN1)	
Soporte giratorio (Izquierda / derecha)	-20° ~ 20°	
Nombre del modelo	PS42C450	PS50C450
Tamaño de pantalla	42 pulgadas	50 pulgadas
Sonido (Salida)	10W x 2	
Dimensiones (An x Pr x Al)		
Cuerpo principal	1031 x 70,9 x 631,0 mm	1202,5 x 69,5 x 720,5 mm
Con el soporte	1031 x 284,5 x 695,5 mm	1202,5 x 284,5 x 788 mm
Peso		
Sin el soporte	17,5 kg	23,4 kg
Con el soporte	19,5 kg	25,4 kg
Panel nativo	1024 x 768 a 60Hz	1360 x 768 a 60Hz

 El diseño y las especificaciones pueden cambiar sin previo aviso.

 Para obtener más información sobre la fuente de alimentación y el consumo de energía, consulte la etiqueta adherida al producto.

Licencia



Manufactured under licence from Dolby Laboratories. Dolby and the double-D symbol are trademarks of Dolby Laboratories.



Manufactured under licence under U.S. Patent #'s: 5,451,942; 5,956,674; 5,974,380; 5,978,762; 6,487,535 & other U.S. and worldwide patents issued & pending. DTS and the Symbol are registered trademarks. & DTS 2.0+ Digital Out and the DTS logos are trademarks of DTS, Inc. Product Includes software. © DTS, Inc. All Rights Reserved.



DivX Certified to play DivX video up to HD 1080p, including premium content.

ABOUT DIVX VIDEO: DivX® is a digital video format created by DivX, Inc. This is an official DivX Certified device that plays DivX video. Visit www.divx.com for more information and software tools to convert your files into DivX video.

ABOUT DIVX VIDEO-ON-DEMAND: This DivX Certified® device must be registered in order to play DivX Video-on-Demand (VOD) content. To generate the registration code, locate the DivX VOD section in the device setup menu.

Go to vod.divx.com with this code to complete the registration process and learn more about DivX VOD. Pat. 7,295,673; 7,460,688; 7,519,274



Correcta eliminación del producto (desechos eléctricos y electrónicos).

(Aplicable en la Unión Europea y otros países de Europa con sistemas de recogida selectiva)

Esta marca en el producto, los accesorios o la documentación indica que el producto y los accesorios electrónicos (como cargador, auricular, cable USB) no se deben desechar junto al resto de la basura doméstica. Para prevenir posibles daños al entorno ambiental o a las personas por una eliminación incontrolada, cuando decida desprenderse del aparato debe acudir a un centro de reciclaje donde se promueve la reutilización sostenible de los recursos materiales. Los usuarios particulares pueden ponerse en contacto con el centro donde adquirieron el aparato o con alguna oficina municipal donde le informarán dónde debe depositar el electrodoméstico para su reciclaje. Los comerciantes deben ponerse en contacto con el distribuidor y comprobar los términos y las condiciones del contrato de compra. Este producto y sus accesorios electrónicos no se deben mezclar con otros desechos comerciales para su eliminación.



Correcta eliminación de las pilas de este producto

(Aplicable en la Unión Europea y otros países de Europa con sistemas de recogida de pilas)

Esta marca en las pilas, el manual o el embalaje indica que las pilas de este producto no se deben desechar junto con la basura doméstica al término de su vida útil. Cuando está indicado, los símbolos químicos Hg, Cd o Pb indican que las pilas contienen mercurio, cadmio o plomo que superan los niveles de referencia de la directiva EC 2006/66. Si las pilas no se eliminan adecuadamente estas sustancias pueden causar daños a la salud humana y al medio ambiente. Para proteger los recursos naturales y promover la reutilización de los materiales, separe las pilas de otros tipos de basura doméstica y recíclelas en su sistema local de recogida gratuita de pilas.

Seguridad en el espacio de instalación

Mantenga la distancia requerida entre el producto y otros objetos (por ejemplo, paredes) para asegurar la ventilación adecuada. En caso contrario, se podría producir un incendio por un incremento de la temperatura interna del producto.

- ✎ Cuando utilice un soporte o un montaje, use sólo las piezas proporcionadas por Samsung Electronics.
 - Si utiliza piezas proporcionadas por otros fabricantes, podría tener problemas con el producto o éste se podría caer con el riesgo de causar lesiones personales.
- ✎ El aspecto puede variar según el producto.

Instalación con un soporte

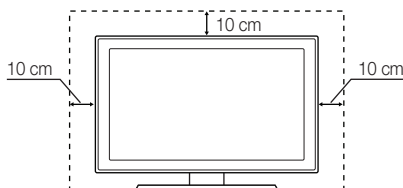

Instalación con un montaje mural

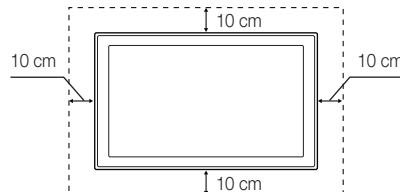

A

Actualización del software	21
Admin. de canales	11
Ahorro energía	14
Ajuste automático	16
Altavoz de TV	17
Altavoz externo	17
Amplificar	17
Antena	12
Anynet+	29
Aparato de vídeo	8
Autodiagnóstico	20

B

Balance de blanco	15
Balance L/R	17
Bloquear	13
Brillo	14
C	
Cálido	15
Cambiar PIN	19
Canal favorito	12
Componente	8
Conexión a un dispositivo de audio	9
Conexión a un PC	22
Contraste dinámico	15

D

Definición	14
DIGITAL AUDIO OUT	9, 29
Dinámico	14
DivX® VOD	28
D-sub	22

E

Ecualizador	17
Edición de canales	13
Editar nombre	10
EPG (Electronic Programme Guide)	11
Espacio de instalación	2
Especificaciones	38

F

Formatos de vídeo	25
Fotos	27
Frecuencia	22
Fuentes	10

G

Girar	28
Grabación	30
Guía actual y próxima	11

H

HDMI	8, 29
Herramientas	3
Home Theatre	9, 29

I

Idioma	19
Indicador de encendido	5
Información de señal	20

L

Licencia	39
----------	----

M

Mando a distancia	6
Media Play	23
Melodía	20
Menú de canales	12
Modo de espera	5
Modo de película	16
Modo de repetición	28
Montaje mural	33
Música	26
Música de fondo	28

N

Navegar	10
---------	----

P

Pilas	6
PIP (imagen en imagen)	20
Plug & Play	7
Presentación	27

R

Receptor	31
Reloj	18
Resolución óptima	22

S

Seleccionar altavoz	17
Seleccionar todo	13
Sensor económico	14
Símbolo	3
Sintonización fina	14
Sólo modo RGB	15
Solución de problemas	35
Soporte de protección	33
Subtítulos	19

T

Tamaño de imagen	15, 28
Temporizador	18
Temporizador de desconexión	18
Título	28
Tono color	15
Tono de piel	15
Tono del negro	15
Transparencia de menús	20

U

Unidad USB	21, 23
Uso de la vista del canal	11
Uso de la vista planificada	11
Uso de los canales favoritos	12

V

Videos	25
Virtual Surround	17
Vista básica	27
Volumen	5
Volumen automático	17

***This page is intentionally
left blank.***

As imagens e ilustrações neste Manual do utilizador servem apenas de referência e podem ser diferentes do produto real. O design e as características técnicas do produto podem ser alterados sem aviso prévio.

Aviso sobre a televisão digital

1. As funcionalidades relacionadas com a televisão digital (DVB) só estão disponíveis em países/áreas onde os sinais digitais terrestres DVB-T (MPEG2 e MPEG4 AVC) sejam transmitidos, ou onde consiga aceder a um serviço de televisão por cabo compatível com DVB-C (MPEG2 e MPEG4 AAC). Verifique com o revendedor local a possibilidade de receber sinais DVB-T ou DVB-C.
2. DVB-T é a norma de consórcio europeia DVB para a transmissão de emissão de televisão digital terrestre, enquanto DVB-C é a de transmissão de emissão de televisão digital por cabo. Existem, contudo, algumas funcionalidades diferenciadas, como o EPG (Electronic Programme Guide - Guia de programação electrónica), o VOD (Vídeo On Demand - Vídeo a pedido), entre outras, que não estão incluídas nesta especificação. Por esse motivo, não são suportadas de momento.
3. Embora este televisor respeite as mais recentes normas DVB-T e DVB-C [Agosto de 2008], não é possível garantir a compatibilidade com as futuras transmissões digitais terrestres DVB-T e transmissões digitais por cabo DVB-C.
4. Consoante o país/área onde este televisor é utilizado, alguns fornecedores de televisão por cabo podem cobrar uma taxa adicional por esse serviço e poderá ser necessário concordar com os termos e condições dos seus negócios.
5. Algumas funções da televisão digital podem estar indisponíveis em alguns países ou regiões e o DVB-C poderá não funcionar correctamente com alguns fornecedores de serviços por cabo.
6. Para obter mais informações, contacte o centro de assistência ao cliente local da Samsung.
 A qualidade da recepção do televisor pode ser afectada devido a diferenças no método de emissão entre países. Pergunte ao revendedor autorizado local da SAMSUNG ou ao centro de atendimento da Samsung se o desempenho do televisor pode ser melhorado através da respectiva reconfiguração.

Instruções para o utilizador

- **Retenção de imagem no ecrã**

Não visualize uma imagem fixa (como, por exemplo, um videojogo ou se ligar um PC a este plasma) no ecrã de plasma durante mais de 2 horas porque pode provocar a retenção de imagem no ecrã. Esta retenção de imagem também é conhecida como "queimadura de ecrã". Para evitar a retenção de imagem, diminua o grau de brilho e de contraste do ecrã quando visualizar uma imagem fixa.

- **Calor na parte superior do televisor plasma**

A parte superior do produto pode ficar quente, se o utilizar durante muito tempo, pois o calor dissipa-se a partir do painel, através das aberturas de ventilação que estão em cima. Esta situação é considerada normal e não indica que exista qualquer avaria ou defeito no produto. No entanto, deve evitar que as crianças toquem na parte superior do produto.

- **O televisor produz um estalido.**

Os estalidos podem ocorrer quando o produto se contrair ou expandir devido a mudanças ambientais no espaço circundante, como a nível de temperatura ou humidade. Isto é normal e não representa um defeito no aparelho.

- **Defeitos nas células**

O plasma utiliza um painel constituído por 2 360 000 (nível HD) a 6 221 000 (nível FHD) pixels que necessitam de uma tecnologia sofisticada para serem reproduzidos. No entanto, podem existir alguns pixels brilhantes ou escuros no ecrã. Estes pixels não afectam o desempenho do produto.

- **Evite utilizar o televisor com temperaturas inferiores a 5°C.**

- **Uma imagem fixa durante um longo período de tempo pode danificar permanentemente o ecrã de plasma.**



A utilização do televisor plasma no formato 4:3 durante um longo período de tempo pode deixar vestígios de margens na parte esquerda, direita e central do ecrã, devido a diferenças de emissão de luz. Se reproduzir um DVD ou um jogo, pode causar efeitos semelhantes no ecrã.

Os danos causados pelo efeito acima mencionado não estão cobertos pela garantia.

- **Imagem residual no ecrã.**

A visualização de imagens fixas de jogos de vídeo ou de PC durante um longo período de tempo pode produzir imagens residuais.

Para evitar este efeito, reduza o "brilho" e o "contraste" quando visualizar imagens fixas durante muito tempo.

- **Garantia**

A garantia não cobre quaisquer danos causados por retenção da imagem.

A garantia não cobre o efeito de imagem queimada.

Índice

Introdução

4

- 4 Acessórios
- 5 Apresentação do painel de controlo
- 6 Apresentação do telecomando
- 7 Ligação a uma antena
- 7 Plug & Play (Configuração inicial)

Ligações

8

- 8 Ligação a um dispositivo AV
- 9 Ligação a um dispositivo de áudio
- 10 Alteração da fonte de entrada

Funcionalidades básicas

10

- 10 Como percorrer os menus
- 11 Utilização do botão **INFO** (Guia actual e seguinte)
- 11 Planeamento de visualizações
- 12 Menu Canal
- 14 Menu Imagem
- 17 Menu Som
- 18 Menu Configurar
- 20 Menu Assistência

Funcionalidades avançadas

22

- 22 Ligação a um PC
- 23 Média Play
- 29 Anynet+

Outras informações

32

- 32 Funcionalidade de teletexto de canais analógicos
- 33 Instalação do suporte de montagem na parede
- 34 Fixação do televisor à parede
- 35 Resolução de Problemas
- 38 Especificações
- 39 Manutenção de um espaço de instalação seguro
- 40 Índice remissivo

Verifique o símbolo!

TOOLS 



Esta função pode ser utilizada carregando no botão **TOOLS** do telecomando.



Nota

Indica informações adicionais.



Tecla rápida

Utilize este botão para saber como abrir o submenu relevante do OSD (on screen display - indicações no ecrã).

Introdução

Acessórios

Verifique se os seguintes acessórios estão incluídos no televisor plasma. Se faltar algum acessório, contacte o seu revendedor.

A cor e a forma dos itens podem variar consoante os modelos.

Os cabos não incluídos no conteúdo da embalagem podem ser adquiridos separadamente.

- Telecomando e pilhas (2 pilhas AAA)
- Manual do utilizador
- Cartão de garantia / Manual de segurança (não estão disponíveis em alguns locais)
- Pano de limpeza
- Cabo de alimentação

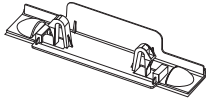

- Tampa



- Núcleo de ferrite (3EA)
(consoante o país)

Consulte o manual fornecido em separado para instalar a base.

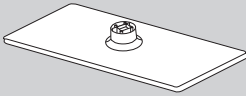

- Base (1EA)

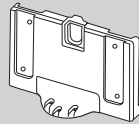

- Base guia (1EA)



(M4 X L16)

- Parafusos (10EA)

Núcleo de ferrite: Os núcleos de ferrite são utilizados para proteger os cabos de interferências. Quando ligar um cabo, abra o núcleo de ferrite e coloque-o à volta do cabo junto da ficha, como ilustrado na figura.

- Distância entre o núcleo de ferrite e uma extremidade do cabo introduzido no televisor

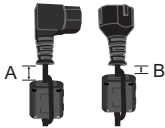

- A : menos de 50mm
- B : menos de 20mm

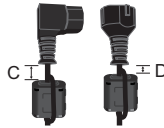

- C : 100 ~150mm
- D : menos de 15mm





(Apenas para a Suíça)

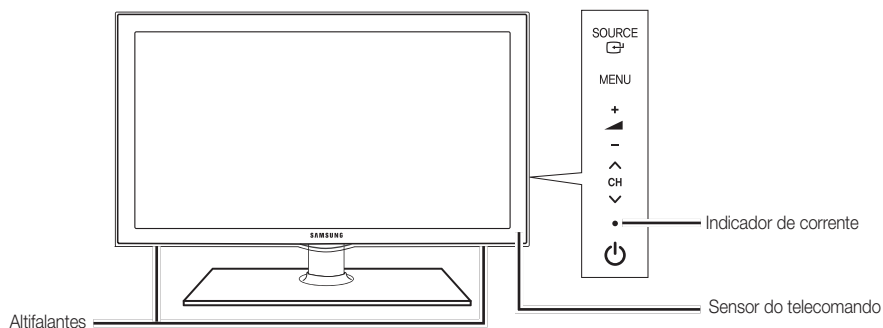

Apresentação do painel de controlo

 A cor e a forma do produto podem variar consoante o modelo.



SOURCE 	Alterna entre todas as fontes de entrada disponíveis. No menu no ecrã, utilize este botão tal como utiliza o botão ENTER  do telecomando.
MENU	Apresenta um menu no ecrã, o OSD (on screen display - indicações no ecrã), das funcionalidades do seu televisor.
-  +	Regula o volume. No OSD, utilize os botões -  + tal como utiliza os botões ◀ e ▶ do telecomando.
▼ CH ▲	Muda de canal. No OSD, utilize os botões ▼ CH ▲ tal como utiliza os botões ▼ e ▲ do telecomando.
Indicador de corrente	Pisca e apaga-se quando o televisor está ligado; acende-se quando está no modo de espera.
 (Alimentação)	Liga ou desliga o televisor.
Sensor do telecomando	Aponte o telecomando para este ponto no televisor.

Modo de espera

Não deixe o televisor no modo de espera durante longos períodos de tempo (por exemplo, quando vai de férias). O televisor continua a consumir uma pequena quantidade de energia eléctrica mesmo quando o botão de alimentação está desligado. É aconselhável desligar o cabo de alimentação.

Introdução

Apresentação do telecomando

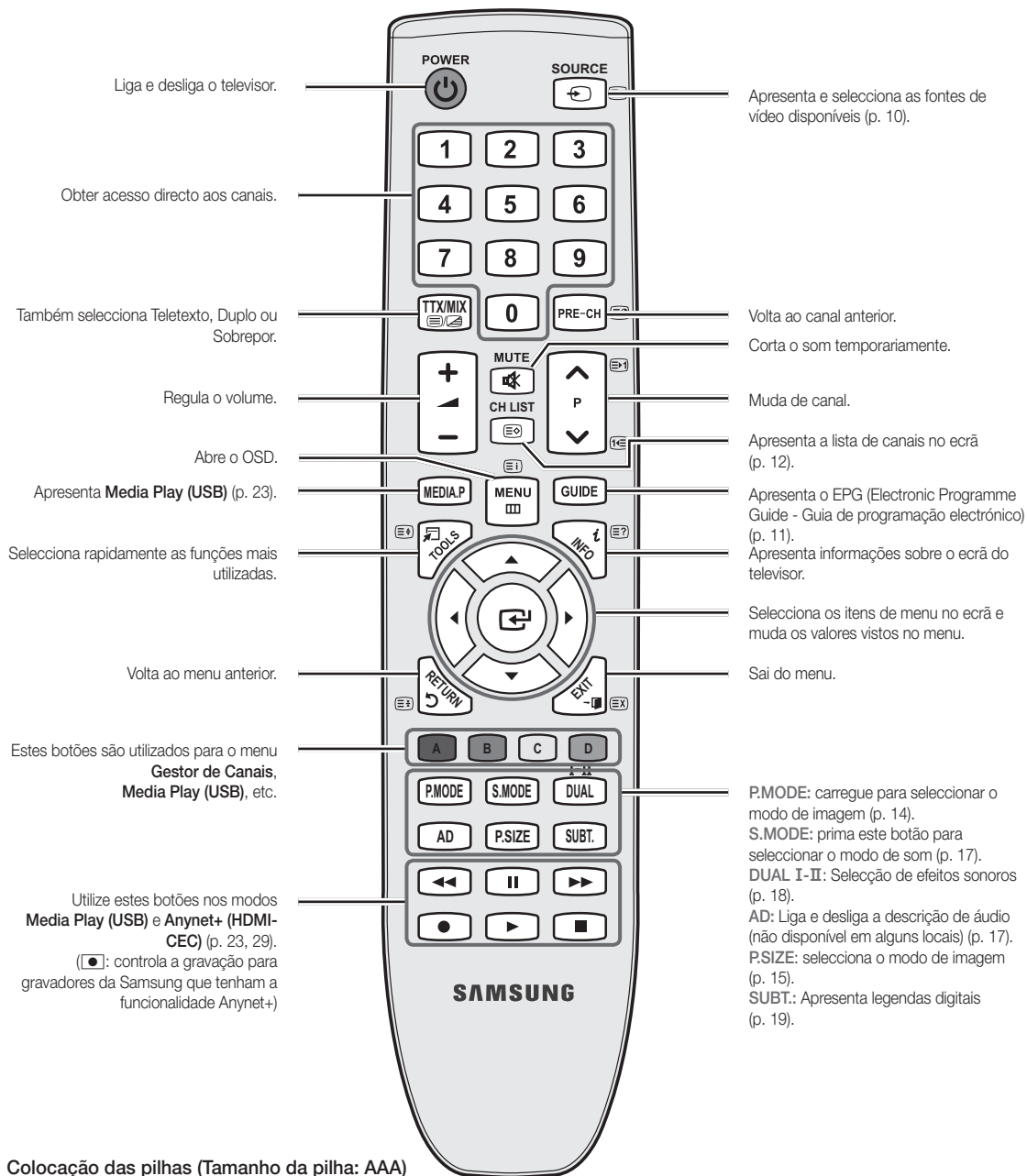

Colocação das pilhas (Tamanho da pilha: AAA)

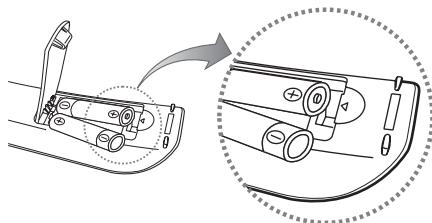

NOTA

- Utilize o telecomando a uma distância máxima de 7 metros do televisor.
- A incidência de luzes fortes pode afectar o desempenho do telecomando. Evite utilizar lâmpadas fluorescentes especiais ou luzes de néon nas imediações.
- A cor e a forma podem variar consoante o modelo.

Ligação a uma antena

Quando ligar o televisor pela primeira vez, as definições básicas são utilizadas de forma automática.



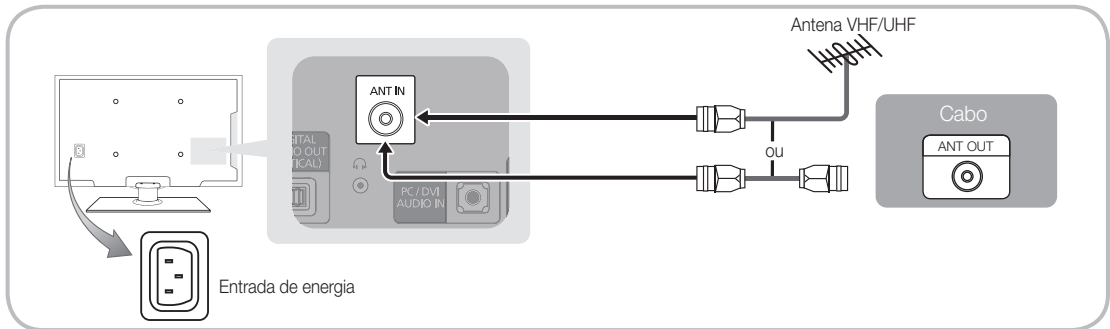









 Predefinição: ligação à corrente eléctrica e à antena.



Plug & Play (Configuração inicial)

Quando ligar o televisor pela primeira vez, uma sequência de avisos no ecrã ajuda-o a configurar as definições básicas. Carregue no botão **POWER** . A função **Plug & Play** só está disponível se a fonte de **Introduzir** estiver definida para TV.

 Para regressar ao passo anterior, carregue no botão vermelho.

1	Seleção de um idioma	Carregue no botão ▲ ou ▼ e, em seguida, no botão ENTER  .	
2	Seleção de Demons. Loja ou Util. Domés.	Carregue no botão ◀ ou ▶ e, em seguida, no botão ENTER  . <ul style="list-style-type: none"> • Seleccione o modo Util. Domés. O modo Demons. Loja destina-se a locais de venda a retalho. • Reponha as definições da unidade de Demons. Loja para Util. Domés (padrão): carregue no botão de volume do televisor. Quando vir o OSD de volume, carregue sem soltar no botão MENU durante 5 seg. 	
3	Seleção de um país	Carregue no botão ▲ ou ▼ e, em seguida, no botão ENTER  . Seleccione o país pretendido. Se o país pretendido não existir no menu, seleccione Outros . <p> Depois de seleccionar o país no menu País alguns modelos permitem avançar para uma opção adicional para definir o pin.</p> <p> Quando introduz o número PIN, 0-0-0-0 não está disponível.</p>	
4	Seleção de uma antena	Carregue no botão ▲ ou ▼ e, em seguida, no botão ENTER  . Seleccione Antena ou Cabo .	
5	Seleção de um canal	Carregue no botão ▲ ou ▼ e, em seguida, no botão ENTER  . Seleccione a origem do canal que pretende memorizar. Se definir a origem da antena para Cabo , torna-se possível atribuir valores numéricos (frequências de canal) aos canais. Para mais informações, consulte Canal → Memor. Auto. (p. 12). <p> Carregue no botão ENTER  em qualquer altura para interromper o processo de memorização.</p>	
6	Definição de Modo Relógio	Defina Modo Relógio automática ou manualmente. Carregue no botão ▲ ou ▼ para seleccionar Auto. e, em seguida, carregue no botão ENTER  .	
7	Apresentação do Guia de Ligação HD.	É apresentado o método de ligação que permite obter a melhor qualidade com o ecrã HD.	
8	Desfrute do seu televisor.	Carregue no botão ENTER  .	

Se pretender repor esta funcionalidade...

Selecione **Configurar - Plug & Play** (Configuração inicial). Introduza o número PIN de 4 dígitos. O número PIN predefinido é "0-0-0-0". Se pretender alterar o número PIN, utilize a função **Alterar PIN**.

Ligações

Ligação a um dispositivo AV

Com um cabo HDMI ou HDMI/DVI: ligação HD (até 720p/1080i)

Dispositivos disponíveis: leitor de DVD, leitor de Blu-ray, caixa de televisão por cabo HD, receptor de satélite HD STB (Set-top box), caixa de televisão por cabo, receptor de satélite STB

HDMI IN 1 (DVI), 2, 3, PC/DVI AUDIO IN

- Quando utilizar uma ligação de cabo HDMI/DVI, tem de utilizar a tomada **HDMI IN 1 (DVI)**. Em caso de ligação através de um cabo DVI, utilize um adaptador de cabo DVI a HDMI ou DVI-HDMI (DVI a HDMI) para uma ligação de vídeo e as tomadas **PC/DVI AUDIO IN** para áudio.
- Se ligar um dispositivo externo, como um leitor de DVD / leitor de Blu-ray / caixa de televisão por cabo / receptor de satélite STB que suporte versões HDMI anteriores à 1,3, o televisor pode não funcionar correctamente (por exemplo, pode não emitir imagem / pode não emitir som / imagens tremidas / cores estranhas).
- Se o televisor não emitir som após ligar um cabo HDMI, verifique a versão HDMI do dispositivo externo. Se suspeitar que a versão é anterior à 1,3, contacte o fornecedor do dispositivo para confirmar a versão HDMI e solicitar uma actualização.
- Recomenda-se que adquira um cabo HDMI certificado. se não ouvir som ou se este não estiver em condições, volte a seleccionar o padrão de som pretendido.

Com um cabo de componente (até 720p/1080i) ou de áudio/vídeo (apenas 480i) e um cabo Scart

Dispositivos disponíveis: videogravador, leitor de DVD, leitor de Blu-ray, caixa de televisão por cabo, receptor de satélite STB

No modo **Ext.**, DTV Out só suporta áudio e vídeo MPEG SD.

Para obter a melhor qualidade de imagem, é aconselhável uma ligação de componente (em detrimento da ligação A/V).

Com uma ligação óptica (digital) ou de auscultadores

Dispositivos disponíveis: sistema de áudio digital, amplificador, sistema home theatre DVD

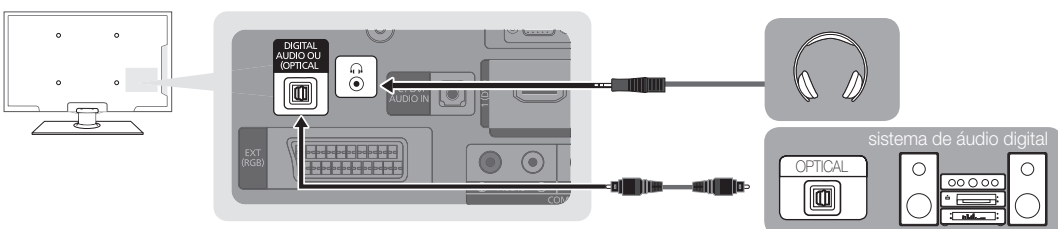

DIGITAL AUDIO OUT (OPTICAL)

- Se um sistema de áudio digital estiver ligado à tomada **DIGITAL AUDIO OUT (OPTICAL)**, diminua o volume do televisor e do sistema.
- Se o televisor estiver ligado a um dispositivo externo que suporte 5,1 canais, poderá usufruir de áudio de 5,1 canais.
- Se o receptor (amplificador ou sistema home theatre DVD) estiver activado, o som é reproduzido a partir da tomada óptica do televisor. Se o televisor receber um sinal DTV, envia som de 5,1 canais para o amplificador ou sistema home theatre DVD. Se a fonte for um componente digital, como um leitor de DVD/leitor de Blu-ray/caixa de televisão por cabo/receptor de satélite STB (Set-top box), e estiver ligada ao televisor através de um cabo HDMI, o amplificador ou sistema home theatre DVD só reproduz áudio de 2 canais. Se pretender ouvir áudio de 5,1 canais, ligue a tomada de saída de áudio digital do seu leitor de DVD/leitor de Blu-ray/caixa de televisão por cabo/receptor de satélite STB directamente a um amplificador ou a um sistema home theatre.

Auscultadores 🎧: Pode ligar os auscultadores à respectiva saída existente no televisor. Quando os auscultadores estão ligados, o som dos altifalantes incorporados é desactivado.

- A função de som pode ser limitada quando liga os auscultadores ao televisor.
- O volume dos auscultadores e o volume do televisor são reguláveis em separado.

LIGAÇÕES Ranhura COMMON INTERFACE

Para poder ver canais pagos, tem de introduzir o “CI ou CI+ CARD”.

- Se não introduzir o “CI ou CI+ CARD”, alguns canais apresentam a mensagem “Sinal Codificado”.
- As informações de emparelhamento, incluindo um número de telefone, a ID do “CI ou CI+ CARD”, a ID do anfitrião e outras informações são apresentadas cerca de 2 a 3 minutos depois. Se aparecer uma mensagem de erro, contacte o seu fornecedor de serviços.
- Assim que concluir a configuração das informações dos canais, a mensagem “Actualização concluída” é apresentada, indicando que a lista de canais já está actualizada.

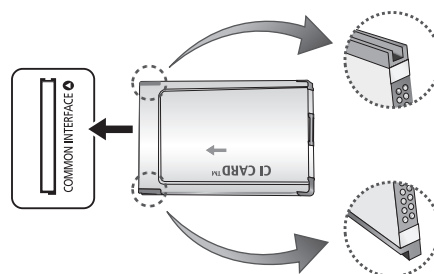

NOTA

- Tem de solicitar um “CI ou CI+ CARD” ao fornecedor de serviços por cabo local.
- Para retirar o “CI (CI+) CARD”, puxe-o cuidadosamente para fora com as mãos para não o deixar cair e danificá-lo.
- Introduza o “CI ou CI+ CARD” na direcção indicada no mesmo.
- A localização da ranhura **COMMON INTERFACE** pode variar consoante o modelo.
- Uma vez que o “CI ou CI+ CARD” não é suportado em alguns países e regiões, consulte o seu revendedor autorizado.
- Se detectar problemas, contacte o fornecedor de serviços.

Ligações

Alteração da fonte de entrada

Lista de Fontes

Utilize esta opção para seleccionar o televisor ou uma fonte de entrada externa, tal como um leitor de DVD/leitor de Blu-ray/caixa de televisão por cabo/receptor de satélite STB.



■ TV / Ext. / AV / Componente / PC / HDMI1 / DVI / HDMI2 / HDMI3 / USB

✎ Em **Lista de Fontes**, as entradas ligadas são realçadas.

✎ As opções **Ext.** e **PC** permanecem sempre activadas.

Editar Nome

- **VCR / DVD / STB Cabo / Satélite STB / STB PVR / Receptor AV / Jogos / Câmara de Vídeo / PC / DVI PC / Dispositivos DVI / TV / IPTV / Blu-ray / HD DVD / DMA:** Atribua um nome ao dispositivo ligado às tomadas de entrada para facilitar a selecção da fonte de entrada.

✎ Se ligar um cabo HDMI/DVI à porta **HDMI IN 1(DVI)**, deve definir a porta para o modo **DVI PC** ou **Dispositivos DVI** em **Editar Nome**.

Funcionalidades básicas

Como percorrer os menus

Antes de utilizar o televisor, siga os passos abaixo para saber como percorrer o menu e seleccionar e ajustar as diferentes funções.

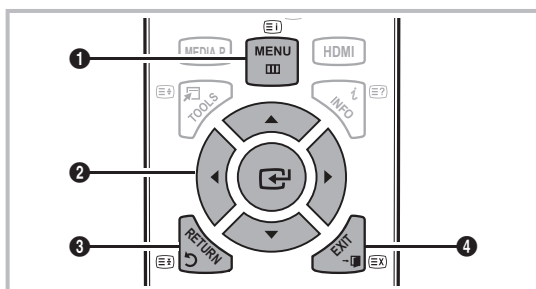

- 1 Botão **MENU**: Apresenta o menu principal no ecrã.
- 2 Botão **ENTER** / Botão amarelo: Move o cursor e selecciona um item. Confirma a definição.
- 3 Botão **RETURN**: Volta ao menu anterior.
- 4 Botão **EXIT**: Sai do menu no ecrã.

Como utilizar os OSD (On Screen Display - Indicações no ecrã)

O passo de acesso pode variar consoante o menu seleccionado.

1	MENU	As opções do menu principal aparecem no ecrã: Imagem, Som, Canal, Configurar, Introduzir, Aplicação, Assistência.
2	▲ / ▼	Selecione um ícone com o botão ▲ ou ▼ .
3	ENTER	Carregue em ENTER para aceder ao submenu.
4	▲ / ▼	Selecione o submenu pretendido com o botão ▲ ou ▼ .
5	◀ / ▶	Regule o valor de um item com o botão ◀ ou ▶ . O ajuste no OSD pode variar consoante o menu seleccionado.
6	ENTER	Carregue em ENTER para concluir a configuração.
7	EXIT	Carregue em EXIT .

Utilização do botão INFO (Guia actual e seguinte)

O ecrã identifica o canal actual e o estado de determinadas definições de áudio-vídeo. O Guia actual e seguinte apresenta as informações diárias sobre os programas televisivos de cada canal consoante a hora de emissão.



- Desloque-se através de ◀, ▶ para ver as informações sobre um determinado programa enquanto vê o canal actual.
- Desloque-se através de ▲, ▼ para ver as informações sobre outros canais. Se pretender mudar para o canal actualmente seleccionado, carregue no botão ENTER

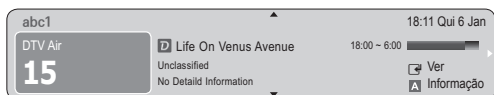

Planeamento de visualizações

Guia

As informações do EPG (Electronic Programme Guide) são fornecidas pelas estações emissoras. Se utilizar as grelhas de programação fornecidas pelas emissoras, pode especificar antecipadamente os programas que pretende ver, de forma a que o televisor mude automaticamente para o canal do programa seleccionado à hora especificada. As entradas dos programas podem aparecer em branco ou desactualizadas consoante o estado do canal.



Utilização da função Vis. Canal



Utilização da função Vista Programada



- 1 Vermelho (**Modo Vis.**): apresenta a lista de programas que se seguem ou que estão actualmente em reprodução.
- 2 Amarelo (**+24 horas**): apresenta a lista de programas que serão emitidos após 24 horas.
- 3 Azul (**Modo CH**): seleccione o tipo de canais que pretende ver na janela **Vis. Canal**. (**Todas, TV, Rádio, Dados/Outros, O Meu Canal 1~4**)
- 4 **Informação**: apresenta os detalhes do programa seleccionado.
- 5 (Página): passa para a página seguinte ou anterior.
- 6 Botão ENTER
 - Se escolher o programa actual, pode ver o programa seleccionado.
 - Se escolher o programa seguinte, pode reservar o programa seleccionado a que quer assistir. Para cancelar a programação, carregue novamente no botão ENTER e seleccione **Cancelar Planos**.



Visualização de canais

Gestor de Canais

Elimine ou defina os canais favoritos e utilize o guia de programação para emissões digitais. Seleccione um canal no ecrã **Canais**, **Os Meus Canais** ou **Planeado**.









Funcionalidades básicas







-  **Canais**: apresenta a lista de canais consoante o tipo de canal.
-  **Os Meus Canais**: apresenta o grupo do canal.
-  **Planeado**: apresenta todos os programas actualmente reservados.

 Utilização dos botões coloridos com o

Gestor de Canais

-  **Vermelho (Antena)**: alterna entre **Antena** ou **Cabo**.
-  **Verde (Zoom)**: aumenta ou diminui o número de um canal.
-  **Amarelo (Seleccionar)**: selecciona várias listas de canais. escolha os canais pretendidos e carregue no botão amarelo para definir todos os canais seleccionados ao mesmo tempo. A marca ✓ aparece à esquerda dos canais seleccionados.
-  **Azul (Ordenar)**: altera a lista ordenada por nome ou número de canal.
-  **(Página)**: passa para a página seguinte ou anterior.
-  **(Ferramentas)**: apresenta o menu da opção **Gestor de Canais**. (Os menus de opções podem variar consoante a situação.)

Ícones do ecrã de estado do canal

Ícones	Operações
	Um canal analógico.
	Um canal seleccionado.
	Um canal definido como Favorito.
	Um programa que está a ser transmitido.
	Um canal bloqueado.
	Um programa reservado.

Utilização de canais favoritos

♥ Os Meus Canais

(em **Gestor de Canais**)

Mostra todos os canais favoritos.

- **Editar Os Meus Canais** : pode definir os canais seleccionados para o grupo de Os Meus Canais pretendido.

 O símbolo “♥” é apresentado e o canal é definido como pertencendo ao grupo **Os Meus Canais**.

1. Selecciona um canal e carregue no botão **TOOLS**.
2. Adicione ou elimine um canal dos grupos Os Meus Canais pretendidos (entre 1, 2, 3 e 4).
 - Pode seleccionar um ou mais grupos.
3. Após alterar as definições, pode visualizar a lista de canais de cada grupo em Os Meus Canais.



Lista Canais

Pode ver todos os canais procurados.

CH LIST



Menu Canal

Obter canais

Antena (Antena / Cabo)

Antes de o televisor poder começar a memorizar os canais disponíveis, tem de especificar o tipo de fonte do sinal ligado ao televisor (ou seja, um sistema de antena ou cabo).

País

Aparece o ecrã de introdução do PIN. Introduza o número PIN de 4 dígitos.

- **Canal Digital**: altera o país para canais digitais.
- **Canal Analógico**: altera o país para canais analógicos.

Memor. Auto.

Procura um canal automaticamente e memoriza-o no televisor.

 Os números de programas atribuídos automaticamente podem não corresponder aos números de programas existentes ou pretendidos. Se um canal tiver sido bloqueado utilizando a função **Bloq. Crianças**, aparece a janela de introdução do PIN.

- **Origem da Antena (Antena / Cabo)**: selecciona a origem da antena que pretende memorizar.

- **Origem do Canal (Digital e Analógico / Digital / Analógico):** Selecione a origem do canal que pretende memorizar.

Se seleccionar **Cabo** → **Digital e Analógico** ou **Digital**, introduza um valor para procurar canais de cabo.

Modo de Procura (Completo / Rede / Rápida): procura todos os canais com estações de transmissão activas e guarda-os no televisor.

 Se seleccionar **Rápido**, pode configurar **Rede**, **ID de Rede**, **Frequência**, **Modulação** e **Taxa de Símbolos** manualmente carregando no botão do telecomando.

Rede (Auto. / Manual) : selecciona o modo de definição de **ID de Rede** entre **Auto.** ou **Manual**.

ID de Rede: Se **Rede** estiver definido para **Manual**, pode configurar **ID de Rede** utilizando os botões numéricos.

Frequência: Apresenta a frequência do canal (varia consoante o país).

Modulação: apresenta os valores de modulação disponíveis.

Taxa de Símbolos: apresenta as taxas de símbolos disponíveis.

Armaz. Manual

Procura um canal manualmente e memoriza-o no televisor.

- **Canal Digital :** quando a procura terminar, os canais são actualizados na lista de canais.

 Se seleccionar **Antena** → **Antena: Canal, Frequência, Largura banda**

Se seleccionar **Antena** → **Cabo: Frequência, Modulação, Taxa de Símbolos**

- **Canal Analógico (Programa, Sistema Cores, Sistema de Som, Canal, Procurar):** se não ouvir som ou se este não estiver em condições, volte a seleccionar o padrão de som pretendido.

 Modo Canal

- **P** (modo programa): quando a sintonização terminar, já terão sido atribuídos números de posição (de P0 a P99) às estações emissoras da sua área. Pode seleccionar um canal, introduzindo o número da posição neste modo.
- **C** (modo de canal de antena) / **S** (modo de canal de cabo): estes dois modos permitem-lhe seleccionar um canal introduzindo o número atribuído para cada estação emissora de antena ou canal de cabo.

Edição de canais

Menu de opções do Gestor de Canais

(em **Gestor de Canais**)

1. Selecciona um canal e carregue no botão **TOOLS**.
 2. Edite o nome ou número do canal utilizando o menu **Editar Nome do Canal** ou **Editar Número Canal**.
- **Editar Nome do Canal** (apenas canais analógicos): atribua um nome ao canal.
 - **Editar Número Canal** (apenas canais digitais): edite o número carregando nos botões numéricos pretendidos.

Outras funcionalidades

Opção de Procura por Cabo

(consoante o país) Define opções de procura adicionais, como a frequência e a taxa de símbolos, para procuras de rede por cabo.

- **Início Frequência / Paragem Frequência:** define a frequência de início ou de paragem (varia consoante o país)
- **Taxa de Símbolos:** apresenta as taxas de símbolos disponíveis.
- **Modulação:** apresenta os valores de modulação disponíveis.

Gestor de Canais

Menu de opções do Gestor de Canais

Defina cada canal utilizando as opções do menu **Gestor de Canais (Bloquear / Desbloq., Vis. Temporiz., Ordenar, Eliminar, Selec. Todos / Anular Selec. Tudo)**. O menu de opções pode variar consoante o estado do canal.

1. Selecciona um canal e carregue no botão **TOOLS**.
 2. Selecciona uma função e altere as respectivas definições.
- **Bloquear / Desbloq.:** bloqueia um canal para que este não possa ser seleccionado nem visto.

 **NOTA**

- Esta função só está disponível quando **Bloq. Crianças** está definido para **Ligado**.
- Aparece o ecrã de introdução do PIN. Introduza o PIN de 4 dígitos; a predefinição é "0-0-0-0". Altere o PIN utilizando a opção **Alterar PIN**.
- **Vis. Temporiz.:** pode definir a visualização automática de um determinado canal à hora pretendida. Acerte a hora antes de utilizar esta função.
 -  Se seleccionar um canal digital, carregue no botão ► para ver o programa digital.
- **Ordenar** (apenas canais analógicos): esta operação permite alterar os números de programa dos canais memorizados. Esta operação pode ser necessária depois de utilizar a memorização automática.
- **Eliminar:** pode eliminar um canal a ser apresentado nos canais pretendidos.
- **Selec. Todos / Anular Selec. Tudo:** selecciona todos os canais ou anula a selecção de todos os canais escolhidos no Gestor de Canais.

Funcionalidades básicas

Planeado

(em **Gestor de Canais**)

Pode ver, modificar ou eliminar um programa que esteja reservado.

- **Alterar Informações:** altera um programa que esteja reservado.
- **Cancelar Planos:** Cancela um programa que esteja reservado.
- **Informação:** apresenta um programa que esteja reservado. (Também pode alterar as informações de reserva.)
- **Selec. Todos / Anular Selec. Tudo:** selecciona ou anula a selecção de todos os programas reservados.

Sintonia fina

(apenas canais analógicos)

Se o sinal estiver fraco ou distorcido, efectue a sintonização fina do canal manualmente.

 Os canais onde foi efectuada uma sintonização fina são assinalados com um asterisco “*.”

 Para repor a sintonização fina, seleccione **Repor**.

Menu Imagem

Alteração do Modo Imagem predefinido

Modo

Selecione o seu tipo de imagem preferido.

- **Dinâmico:** ideal para divisões iluminadas.
- **Padrão:** ideal para um ambiente normal.
- **Filme:** ideal para ver filmes numa divisão escura.



Ajuste das definições da imagem

Lumin. Células / Contraste / Brilho / Nitidez / Cor / Matiz (Vd/Vm)

O seu televisor tem várias opções de definição para controlar a qualidade da imagem.

 **NOTA**

- Nos modos analógicos **TV, Ext., AV** do sistema PAL, a função **Matiz (Vd/Vm)** não está disponível.
- No modo PC, só pode efectuar alterações a **Lumin. Células, Contraste e Brilho**.

- Pode ajustar e guardar as definições de cada dispositivo externo ligado ao televisor.
- Se diminuir o brilho da imagem, reduz o consumo de energia.

Soluções económicas

Solução Eco

- **Poupança Energ. (Desligado / Baixo / Médio / Alto / Imagem Desl.)**  : esta função regula o brilho do televisor para reduzir o consumo de energia. Se seleccionar **Imagem Desl.**, o ecrã é desligado mas o som continua a ser emitido. Carregue num botão para voltar a ligar o ecrã. É apresentada uma imagem distorcida durante cerca de 4 segundos, até o ecrã se acender novamente.

- **Sensor Eco (Desligado / Ligado):** para aumentar a poupança de energia, as definições da imagem adaptam-se automaticamente à luz da divisão.

 Se ajustar a **Lumin. Células**, o **Sensor Eco** é definido para **Desligado**.

Lum Célula Mín: se **Sensor Eco** estiver definido para **Ligado**, pode ajustar manualmente o brilho mínimo do ecrã.

 Se **Sensor Eco** estiver definido para **Ligado**, o brilho do ecrã pode sofrer alterações (ficar ligeiramente mais escuro ou mais claro) consoante a intensidade da luz circundante.

- **Nenhum Sinal Esp. (Desligado / 15 min. / 30 min. / 60 min.):** define a rapidez com que o televisor muda para o modo de espera, se não for obtida nenhuma imagem.

 Desactivado quando o PC se encontra no modo de poupança de energia.

Alterar as Opções de Imagem

Definições Avançadas



(disponível no modo **Padrão / Filme**)

Pode ajustar as definições detalhadas do ecrã, incluindo a cor e o contraste.

 No modo PC, só pode efectuar alterações às opções **Contraste Dinâmico, Gama e Equilíb. Branco**.

Definições Avançadas	
Tonalidade de Preto	: Desligado ▶
Contraste Dinâmico	: Médio
Gama	: 0
Só Modo RGB	: Desligado
Espaço de Cores	: Nativo
Equilíb. Branco	
Tom de Pele	: 0

▼

 Mover  Enter  Regressar

- **Tonalidade de Preto (Desligado / Escuro / Mais escuro / Muito escuro):** selecciona o nível de preto para ajustar a intensidade.
- **Contraste Dinâmico (Desligado / Baixo / Médio / Alto):** ajusta o contraste do ecrã.
- **Gama:** ajusta a intensidade das cores primárias.
- **Só Modo RGB (Desligado/ Vermelho / Verde / Azul):** Pode ajustar as opções **Cor** ou **Matiz (Vd/Vm)** de **Vermelho**, **Verde** ou **Azul** da imagem a partir de um dispositivo externo (leitor de DVD, sistema home theatre, etc.).
- **Espaço de Cores (Auto. / Nativo):** ajusta a gama de cores disponível para criar a imagem.
- **Equilíb. Branco:** ajusta a temperatura da cor de forma a obter uma imagem mais natural.
Vrm-Offset / Verde-Offset / Azul-Offset: ajusta a intensidade de cada uma das cores (vermelho, verde, azul).
Vrm-Gain / Verde-Gain / Azul-Gain: ajusta o brilho de cada uma das cores (vermelho, verde, azul).
Repor: repõe as predefinições de **Equilíb. Branco**.
- **Tom de Pele:** realça o “tom de pele” rosado.
- **Melhor. Extremid. (Desligado / Ligado):** realça os contornos dos objectos.

Opções de Imagem

- ✎ No modo PC, só pode efectuar alterações a **Tonalidade, Tamanho e Protecção de Ecrã**.

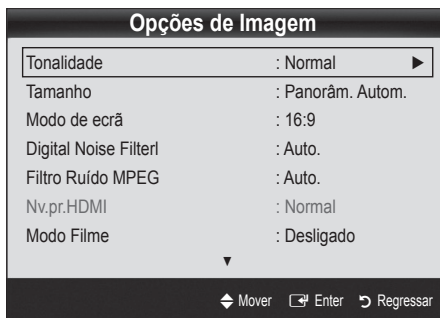

- **Tonalidade (Cores frias / Normal / C. quentes1 / C. quentes2)**
 - ✎ **C. quentes1** ou **C. quentes2** é desactivado se o modo de imagem for **Dinâmico**.
 - ✎ Pode ajustar e guardar as definições de cada dispositivo externo ligado a uma entrada do televisor.
 - **Tamanho:** a sua caixa de televisão por cabo/receptor de satélite pode ter os seus próprios tamanhos de ecrã. No entanto, recomendamos a utilização do modo 16:9 na maioria das vezes.
- Panorâm. Autom.:** ajusta automaticamente o tamanho da imagem para o formato 16:9.
- 16:9 :** Ajusta o tamanho da imagem para 16:9 no caso de DVD ou de uma emissão em formato panorâmico.



Zoom amplo: amplia o tamanho da imagem para mais de 4:3.

- ✎ Ajusta a opção **Posição** utilizando os botões ▲, ▼.

Zoom: amplia as imagens de formato 16:9 na vertical para se ajustarem ao tamanho do ecrã.

- ✎ ajusta a opção **Posição** ou **Tamanho** utilizando o botão ▲, ▼.

4:3 : a predefinição para um filme ou para uma emissão normal.

- ✎ Não veja televisão no formato 4:3 durante muito tempo. Vestígios dos contornos visíveis à esquerda, direita e centro do ecrã podem provocar a retenção da imagem, situação que não é coberta pela garantia.

Ajustar ao Ecrã: apresenta a imagem inteira sem cortes durante a recepção dos sinais HDMI (720p / 1080i / 1080p) ou Componente (1080i / 1080p).

NOTA

- As opções de tamanho da imagem podem variar consoante a fonte de entrada.
- As opções disponíveis podem variar consoante o modo seleccionado.
- No modo PC, só pode ajustar os modos **16:9** e **4:3**.
- Pode ajustar e guardar as definições de cada dispositivo externo ligado a uma entrada do televisor.
- Após seleccionar **Ajustar ao Ecrã** no modo **HDMI** (1080i / 1080p) ou **Componente** (1080i / 1080p): ajusta as opções **Posição** ou **Tamanho** utilizando o botão ▲, ▼, ◀, ▶.
- Se utilizar a função **Ajustar ao Ecrã** com uma entrada HDMI 720p, é cortada uma linha na parte de cima, na parte de baixo, à esquerda e à direita como na função de procura.
- **Modo de Ecrã (16:9 / Zoom amplo / Zoom / 4:3):** disponível apenas quando o modo de imagem está definido para **Panorâm. Autom.**. Pode determinar o tamanho de imagem pretendido em 4:3 WSS (Wide Screen Service) ou no tamanho original. Cada país europeu requer um tamanho de imagem diferente.
- ✎ Não disponível no modo TV, PC, Component (Componente) ou HDMI.

- **Digital Noise Filter (Desligado / Baixo / Médio / Alto / Auto. / Auto Visualization):** Se o sinal de transmissão for fraco, podem aparecer alguns efeitos fantasma e interferências. Selecciona uma das opções até obter a melhor qualidade de imagem.

Auto Visualization: quando mudar para canais analógicos, apresenta a intensidade do sinal actual e define o filtro de ruído do ecrã.

- ✎ Disponível apenas para canais analógicos.

Funcionalidades básicas

■ **Filtro Ruído MPEG (Desligado / Baixo / Médio / Alto / Auto.):** reduz o ruído MPEG para proporcionar uma melhor qualidade de imagem.

■ **Nv.pr.HDMI (Normal / Baixo):** selecciona o nível de preto do ecrã para ajustar a intensidade.
✎ Disponível apenas no modo HDMI (sinais RGB).

■ **Modo Filme (Desligado / Auto.1 / Auto.2 / Cinema Smooth):** define o televisor para detectar e processar automaticamente sinais de filme de todas as fontes, e ajustar a imagem de forma a obter uma qualidade ideal.
✎ Disponível nos modos TV, AV, Componente (480i / 1080i) e HDMI (480i / 1080i).

■ **Protecção de Ecrã:** para reduzir a possibilidade de queimadura de ecrã, este aparelho está equipado com tecnologia de prevenção contra queimadura de ecrã. A definição Time (Tempo) permite programar, em minutos, o tempo entre movimentos da imagem.

Mudar pixels (Desligado / Ligado): Esta função permite mover de minuto a minuto pixels no plasma, na horizontal ou na vertical, para minimizar a imagem residual no ecrã.

✎ Condição óptima para a mudança de pixels

	Item	TV/AV/Componente/ HDMI/PC
Horizontal	0~4	4
Vertical	0~4	4
Tempo (minuto)	1~4 min.	4 min

✎ O valor de **Mudar pixels** pode ser diferente dependendo do tamanho do monitor (polegadas) e do modo.

✎ Esta função não está disponível no modo **Ajustar ao Ecrã**.

Tempo Protecção Aut. (10 min / 20 min / 40 min / 1 hora / Desligado): se o ecrã permanecer inactivo com uma imagem fixa durante um determinado período de tempo definido pelo utilizador, a protecção de ecrã é activada para evitar a formação de imagens fantasma no ecrã.

Deslocamento: esta função remove as imagens residuais do ecrã, movendo todos os pixels no plasma de acordo com um padrão. Utilize esta função quando ainda houver imagens residuais ou símbolos no ecrã, especialmente depois da visualização de uma imagem fixa no ecrã durante muito tempo.

✎ A função de remoção de imagens residuais demora muito tempo (cerca de 1 hora) a remover eficazmente as imagens residuais do ecrã. Se a imagem residual não for removida após a execução desta função, volte a repetir este procedimento.

✎ Carregue num botão do telecomando para cancelar esta funcionalidade.

Cinzeno Lateral (Escuro / Luz): quando vir televisão com o formato definido para 4:3, se regular o equilíbrio do branco nas extremidades esquerda e direita, pode evitar danos no ecrã.

Reposição da Imagem (OK / Cancelar)

Repõe as predefinições do modo de imagem actual.

Configurar o televisor com o PC

Defina a fonte de entrada para PC.

Ajuste auto.

Ajusta os valores/posições da frequência e efectua automaticamente a sintonização fina das definições.

✎ Não disponível quando efectua uma ligação através de um cabo HDMI/DVI.

Ecrã

■ **Grosso / Fino:** remove ou reduz o ruído da imagem. Se não conseguir remover o ruído efectuando apenas a sintonização fina, ajuste a frequência o melhor possível (**Grosso**) e volte a efectuar a sintonização fina. Depois de reduzido o ruído, volte a ajustar a imagem de forma a ficar alinhada no centro do ecrã.

■ **Posição:** ajusta a posição do ecrã do PC com o botão de direcção (▲ / ▼ / ◀ / ▶).

■ **Repor Imagem:** repõe as predefinições da imagem.

Utilização do televisor como monitor de computador (PC)

Configuração do software do PC (com base no Windows XP) Consoante a versão do Windows e a placa de vídeo, os ecrãs apresentados no seu PC podem variar, embora sejam quase sempre aplicadas as mesmas informações básicas de configuração. (Se tal não acontecer, contacte o fabricante do computador ou um revendedor da Samsung.)

1. Clique em "Painel de controlo" no menu Iniciar do Windows.
2. Clique em "Aspecto e temas" na janela "Painel de controlo" e aparece uma caixa de diálogo de visualização.
3. Clique em "Visualização" e aparece uma caixa de diálogo de visualização.
4. Aceda ao separador "Definições" da caixa de diálogo de visualização.
 - A definição de tamanho correcta (resolução) [Ideal: PS42C450: 1024 X 768 / PS50C450: 1360 X 768 pixels]
 - Se existir uma opção de frequência vertical na caixa de diálogo das definições de visualização, o valor correcto é "60" ou "60 Hz". Se não for o caso, basta clicar em "OK" e sair da caixa de diálogo.

Menu Som

Alteração do modo de som predefinido

Modo

- **Padrão:** selecciona o modo de som normal.
- **Música:** realça a música em detrimento das vozes.
- **Filme:** proporciona a melhor qualidade de som para filmes.
- **Voz Nítida:** realça a voz em detrimento de outros sons.
- **Amplificar:** aumenta a intensidade dos sons de alta frequência para permitir uma melhor experiência de áudio para indivíduos com deficiências auditivas.



Ajuste das definições de som

Equalizador

ajusta o modo de som (apenas modo de som padrão).

- **Balço E/D:** ajusta o balanço entre os altifalantes esquerdo e direito.
- **100Hz / 300Hz / 1kHz / 3kHz / 10kHz** (Ajuste da largura da banda): ajusta o nível de frequências de larguras de banda específicas.
- **Repor:** repõe as predefinições do equalizador.

Sistemas de som, etc.

Virtual Surround (Desligado / Ligado)

(apenas modo de som padrão)

Esta função proporciona uma experiência de som surround virtual de 5.1 canais através de dois altifalantes ou auscultadores que utilizem a tecnologia HRTF (Head Related Transfer Function).

Clar. Caixa Diál. (Desligado / Ligado)

(apenas modo de som padrão)

Esta função permite aumentar a intensidade da voz em detrimento da música de fundo ou de efeitos sonoros, de forma a ouvir o diálogo com maior nitidez.

Idioma de Áudio

(apenas canais digitais)

Altera o valor predefinido dos idiomas de áudio.

- 🔧 O idioma disponível pode variar consoante a emissão.

Formato de Áudio (MPEG / Dolby Digital 5.1)

(apenas canais digitais)

Se o som for emitido tanto pelo altifalante principal como pelo receptor de áudio, pode ouvir-se um eco devido à diferença na velocidade de descodificação entre o altifalante principal e o receptor de áudio. Neste caso, utilize a função Altifalante da TV.

- 🔧 A opção **Formato de Áudio** pode variar consoante a emissão. O som digital Dolby de 5.1 canais só está disponível se ligar um altifalante externo através de um cabo óptico.

Descrição de Áudio

(não disponível em todos os locais)

(apenas canais digitais)

Esta função gere o fluxo de áudio para a AD (Descrição de Áudio), que é enviado pela emissora juntamente com o áudio principal.

- **Descrição de Áudio (Desligado / Ligado):** activa e desactiva a função de descrição de áudio.
- **Volume:** regula o volume da descrição de áudio.

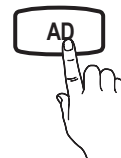

Volume Auto.

(Desligado / Normal / Nocturno)

Para equalizar o nível de volume em cada canal, defina esta função para **Normal**.

- **Nocturno:** este modo proporciona uma melhor experiência de áudio em comparação com o modo **Normal**, sendo o ruído quase imperceptível. É útil à noite.

Seleccionar Altifalante

(Altifalante Exter. / Altifalante da TV)

Pode ouvir-se um eco devido à diferença na velocidade de descodificação entre o altifalante principal e o receptor de áudio. Neste caso, defina o televisor para **Altifalante Exter.**

- 🔧 Se **Seleccionar Altifalante** estiver definido para **Altifalante Exter.**, os botões **MUTE** e do volume não funcionam e as definições de som são limitadas.
- 🔧 Se a opção **Seleccionar Altifalante** estiver definida para **Altifalante Exter.**
 - **Altifalante da TV: Desligado, Altifalante Exter.: Ligado**
- 🔧 Se a opção **Seleccionar Altifalante** estiver definida para **Altifalante da TV**
 - **Altifalante da TV: Ligado, Altifalante Exter.: Ligado**
- 🔧 Se não houver sinal v de vídeo, o som de ambos os altifalantes é cortado.

Definição Adic.

(apenas canais digitais)

- **Nível de Áudio DTV (MPEG / HE-AAC):** esta função permite reduzir a disparidade de um sinal de voz (que é um dos sinais recebidos durante uma emissão de televisão digital) para o nível pretendido.

Funcionalidades básicas

- ✎ Consoante o tipo de sinal de transmissão, as opções **MPEG / HE-AAC** podem ser ajustadas entre -10 dB e 0 dB.
- ✎ Para aumentar ou diminuir o volume, ajuste entre 0 e -10, respectivamente.

■ **Saída de SPDIF:** SPDIF (Sony Philips Digital InterFace) é utilizado para proporcionar som digital, reduzindo a interferência transmitida para os altifalantes e vários dispositivos digitais, como um leitor de DVD.

Formato de Áudio: durante a recepção de uma emissão de televisão digital, pode seleccionar o formato de saída de áudio digital (SPDIF) de entre as opções **PCM** ou **Dolby Digital**.

- ✎ Se estabelecer a ligação com altifalantes de 5.1 canais numa configuração Dolby Digital, maximiza a sua experiência de som 3D interactivo.

Atraso de Áudio: contraste áudio-vídeo correcto quando pretender ver televisão ou vídeo e ouvir áudio digital utilizando um dispositivo externo, como um receptor AV (0 ms a 250 ms).

■ **Comp Dolby Digital (Line / RF):** esta função minimiza a disparidade entre um sinal digital Dolby e um sinal de voz (ou seja, áudio MPEG, HE-AAC, som ATV).

- ✎ Selecciona **Line** para obter som dinâmico, e **RF** para reduzir a diferença entre os sons altos e suaves à noite.

Line: defina o nível de saída para sinais superiores ou inferiores a -31 dB (referência) para -20 dB ou -31 dB.

RF: defina o nível de saída para sinais superiores ou inferiores a -20 dB (referência) para -10 dB ou -20 dB.

Reposição de Som (OK / Cancelar)

Repõe todas as predefinições de som.

Seleção do modo de som

Se definir esta função para **Dual I-II**, o modo de som actual é apresentado no ecrã.



	Tipo de áudio	Dual I-II	Predefinição
Estéreo A2	Mono	Mono	Mudança automática
	Estéreo	Estéreo ↔ Mono	
	Dual	Dual I ↔ Dual II	Dual I
NICAM Estéreo	Mono	Mono	Mudança automática
	Estéreo	Mono ↔ Estéreo	
	Dual	Mono ↔ Dual I ↖ Dual II ↙	Dual I

- ✎ Se o sinal de estéreo for fraco e ocorrer uma mudança automática, mude para o modo mono.
- ✎ Activado apenas com sinais de som estéreo.
- ✎ Disponível apenas se a fonte de **Introduzir** estiver definida para **TV**.

Menu Configurar

Acertar a hora

Tempo

■ **Relógio:** acertar o relógio permite utilizar várias funcionalidades do temporizador do televisor.

- ✎ A hora actual é apresentada sempre que carregar no botão **INFO**.

- ✎ Se desligar o cabo de alimentação, tem de acertar novamente o relógio.

Modo Relógio (Auto. / Manual) :

- ✎ Consoante a estação de transmissão e o sinal, a hora actual pode não estar correcta. Neste caso, acerte a hora manualmente.

- ✎ A antena deve estar ligada para que a hora seja acertada automaticamente.

Definição do Relógio: Defina **Dia, Mês, Ano, Hora e Minuto** manualmente.

- ✎ Disponível apenas se **Modo Relógio** estiver definido para **Manual**.

Utilização do Temporizador

■ **Temporizador** : desliga automaticamente o televisor após um período de tempo predefinido. (Desligar, 30, 60, 90, 120, 150 e 180 minutos).

- ✎ Para cancelar **Temporizador**, seleccione **Desligado**.

Definição do temporizador

■ **Temporizador 1 / Temporizador 2 / Temporizador 3:** pode configurar três definições diferentes para ligar / desligar através do temporizador. Deve acertar o relógio primeiro.



Ligar à hora definida / Desligar à hora definida: define a hora, os minutos e activa / desactiva. (Para activar o temporizador com a definição escolhida, defina **Activar**.)

Volume: selecciona o nível de volume pretendido.

Fonte: selecciona o conteúdo de **TV** ou **USB** que pretende reproduzir quando o televisor se ligar automaticamente. (Só pode seleccionar **USB** se houver um dispositivo USB ligado ao televisor)

Antena (se **Fonte** estiver definido para **TV**): seleccione **ATV** ou **DTV**.

Canal (se **Fonte** estiver definido para **TV**): seleccione o canal pretendido.

Conteúdos (se **Fonte** estiver definido para **USB**): seleccione uma pasta do dispositivo USB que contenha os ficheiros de música ou de fotografia que pretende reproduzir quando o televisor se ligar automaticamente.

NOTA

- Se não houver ficheiros de música no dispositivo USB ou se a pasta que contém ficheiros de música não tiver sido seleccionada, a função de temporizador não funciona correctamente.
- Se só houver um ficheiro de fotografia no dispositivo USB, a apresentação de diapositivos não é reproduzida.
- Se o nome da pasta for demasiado comprido, não pode seleccionar a pasta.
- É atribuída uma pasta a cada dispositivo USB que utilizar. Se utilizar mais do que um dispositivo USB do mesmo tipo, certifique-se de que as pastas atribuídas a cada dispositivo USB têm nomes diferentes.

Repetir: Seleccione **Uma vez**, **Tod dias**, **Seg-Sex**, **Seg-Sáb**, **Sáb-Dom** ou **Manual** para definir como for mais conveniente. Se seleccionar **Manual**, pode definir o dia em que pretende activar o temporizador.

 A marca ✓ indica que o dia se encontra seleccionado.

 **Desligar automático** (disponível apenas se o televisor for ligado através do temporizador): o televisor desliga-se automaticamente após 3 horas de inactividade, de forma a evitar o seu sobreaquecimento.

Bloquear programas

Segurança

 O ecrã de introdução do PIN aparece antes do ecrã de configuração.

 Introduza o PIN de 4 dígitos; a predefinição é "0-0-0-0". Altere o PIN utilizando a opção **Alterar PIN**.

■ **Bloq. Crianças (Desligado / Ligado):** bloqueia canais no **Gestor de Canais**, de forma a impedir que utilizadores não autorizados (como as crianças) vejam programas inadequados.

 Disponível apenas se a fonte de **Introduzir** estiver definida para **TV**.

■ **Bloqueio para Crianças** (consoante o país): impede que utilizadores não autorizados (como as crianças) vejam programas inadequados, através de um código PIN de 4 dígitos definido pelo utilizador. Se o canal seleccionado estiver bloqueado, é apresentado o símbolo "■".

Perm. Tudo: Desbloqueia as classificações do televisor (não suportado na França).

 Quando o **Bloqueio para Crianças** estiver definido para **18**, o ecrã de introdução do PIN aparece antes de mudar de canal (apenas para França).

 Pode bloquear programas de televisão definindo classificações no **Bloqueio para Crianças**, como por exemplo, **I** (crianças), **T** (todas as idades), **SC** (não classificado) e **X** (classificação X). Quando o **Bloqueio para Crianças** estiver definido para X, o ecrã de introdução do PIN aparece antes de mudar de canal (apenas para Espanha).

■ **Alterar PIN:** altera o seu número de ID pessoal necessário para configurar o televisor.

 Caso se esqueça do código PIN, carregue nos botões do telecomando pela seguinte sequência, repondo o PIN para "0-0-0-0": **POWER** (Desligado) → **MUTE** → 8 → 2 → 4 → **POWER** (Ligado).

Outras funcionalidades

Idioma

■ **Idioma do Menu:** define o idioma do menu.

■ **Idioma do Teletexto:** define o idioma pretendido para o teletexto.

 O Inglês é a predefinição para os casos em que o idioma seleccionado não esteja disponível na transmissão.

■ **Preferência (Idioma de Áudio Principal / Idioma de Áudio Secundário / Idioma de Legendas Principal / Idioma Legendas Secund.):** seleccione um idioma, que se torna o idioma predefinido quando um canal é seleccionado.

Legenda

Utilize este menu para definir o modo **Legenda**.



■ **Legenda (Desligado / Ligado):** activa ou desactiva as legendas.

■ **Modo (Normal / Defic. Auditiva):** define o modo da legenda.

■ **Idioma da Legenda:** define o idioma da legenda.

 Se o programa que está a ver não suportar a função **Defic. Auditiva**, a opção **Normal** é automaticamente activada, mesmo que o modo **Defic. Auditiva** esteja seleccionado.

 O Inglês é a predefinição para os casos em que o idioma seleccionado não esteja disponível na transmissão.

Texto Digital (Desactivar / Activar)

(só R.U.)

Se o programa for transmitido com texto digital, esta função é activada.

Geral

■ **Modo Jogo (Desligado / Ligado):** quando ligar uma consola de jogos, como a PlayStation™ ou a Xbox™, pode tirar partido de uma experiência de jogo mais realista seleccionando o modo de jogo.

Funcionalidades básicas

NOTA

- Precauções e limitações para o modo de jogo
 - Para desligar a consola de jogos e ligar outro dispositivo externo, defina **Modo Jogo** para **Desligado** no menu de configuração.
 - Se visualizar o menu TV no **Modo Jogo**, o ecrã treme ligeiramente.
 - O **Modo Jogo** não está disponível quando a fonte de entrada está definida para TV ou PC.
 - Após ligar a consola de jogos, defina **Modo Jogo** para **Ligado** para evitar uma fraca qualidade de imagem.
 - Se **Modo Jogo** estiver definido para **Ligado**: o modo **Imagem** é definido para **Padrão** e o modo **Som** é definido para **Filme**.
 - Seleccionar Repor após ajustar o equalizador repõe as predefinições do equalizador.
- **Transparên. Menu (Brilhante / Escuro)**: define a transparência do menu.
 - **Melodia (Desligado / Baixo / Médio / Alto)**: define uma melodia que é reproduzida quando o televisor se liga ou desliga.

Imagem na Imagem (PIP)







PIP

Pode ver o sintonizador do televisor e uma fonte de vídeo externa em simultâneo. A função **PIP** (Picture in Picture) não funciona no mesmo modo.

NOTA

- Para o som PIP, consulte as instruções de **Seleção do Som**.
- Se desligar o televisor enquanto vê imagens no modo PIP, a janela PIP desaparece.
- A imagem na janela PIP pode ficar pouco natural se utilizar o ecrã principal para ver um jogo ou um programa de karaoke.
- Definições da opção PIP

Imagem principal	Imagem secundária
Componente, HDMI1/DVI, HDMI2, HDMI3, PC	TV



- **PIP (Desligado / Ligado)**: activa ou desactiva a função PIP.
- **Canal**: selecciona o canal para o ecrã secundário.
- **Tamanho** ( / ): selecciona um tamanho para a imagem secundária.
- **Posição** ( /  /  / ): selecciona uma posição para a imagem secundária.
- **Seleção do Som (Principal / Sub)**: pode escolher o som pretendido (**Principal / Sub**) no modo **PIP**.

Interface Comum

- **Menu CI**: permite ao utilizador seleccionar a partir do menu fornecido pelo CAM. Selecciono o Menu CI com base no menu do PC Card.
- **Informação da Aplicação**: apresenta as informações no CAM introduzido na ranhura CI e no "CI (CI+) CARD" introduzido no CAM. Pode instalar o CAM a qualquer altura, independentemente de o televisor estar ligado ou desligado.
 1. Adquirir um módulo CI CAM no revendedor mais próximo ou por telefone.
 2. Introduza o "CI (CI+) CARD" no CAM com firmeza, na direcção indicada pela seta.
 3. Introduza o CAM com o "CI (CI+) CARD" na ranhura da interface comum, na direcção indicada pela seta, de forma a que este fique paralelo à ranhura.
 4. Verifique se consegue ver uma imagem num canal de sinal codificado.

Menu Assistência

Auto-diagnóstico

- **Teste de Imagem (Sim / Não)**: Utilize esta opção para verificar se existem problemas de imagem.
- **Teste de Som (Sim / Não)**: utilize o som da melodia incorporada para verificar se há problemas no som.
 -  Se os altifalantes do televisor não emitirem som, antes de realizar um teste de som, verifique se a opção **Seleccionar Altifalante** está definida para **Altifalante da TV** no menu **Som**.
 -  A melodia é emitida durante o teste, mesmo que a opção **Seleccionar Altifalante** esteja definida para **Altifalante Exter.** ou mesmo que tenha cortado o som, carregando no botão **MUTE**.
- **Informações do Sinal**: (apenas canais digitais) a qualidade da recepção dos canais HDTV é perfeita ou os canais não estão disponíveis. Ajuste a antena para aumentar a força do sinal.
- **Resolução de Problemas**: se achar que o televisor tem um problema, consulte esta descrição.
 -  Se nenhuma destas sugestões de resolução de problemas se aplicarem, contacte o centro de assistência ao cliente da Samsung.

Actualização do Software

A operação **Actualização do Software** pode ser realizada através de um sinal de transmissão ou transferindo o firmware mais recente do site “www.samsung.com,” para um dispositivo de memória USB.

Versão Actual o software actualmente instalado no televisor.

 O software é apresentado como “Ano/Mês/Dia_Versão”.

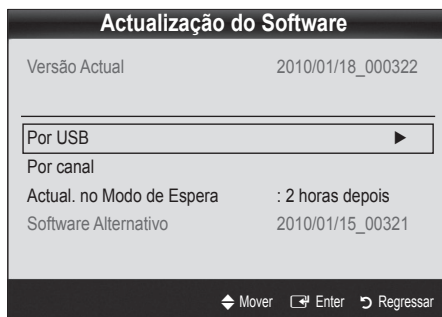



Instalação da versão mais recente

- **Por USB:** introduza no televisor a unidade USB que contém o ficheiro de actualização do firmware, transferido do site “www.samsung.com”. Tenha cuidado para não desligar a corrente nem retirar a unidade USB antes de as actualizações estarem concluídas.

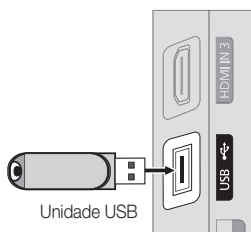
Painel lateral do televisor



O televisor desliga-se e volta a ligar automaticamente após terminar a actualização do firmware. Quando o software é actualizado, as predefinições de áudio e de vídeo são repostas. Recomendamos que anote as suas definições para que possa repô-las facilmente depois da actualização.

- **Por Canal:** actualiza o software através do sinal de transmissão.
 -  Se seleccionar a função durante o período de transmissão do software, é iniciada a procura e a transferência automáticas do software.
 -  O tempo necessário para transferir o software é determinado pelo estado do sinal.

- **Actual. no Modo de Espera:** é automaticamente efectuada uma actualização manual à hora seleccionada. Dado que o aparelho é ligado internamente, o ecrã do plasma pode ser ligado durante algum tempo. Este fenómeno pode persistir durante mais de 1 hora até a actualização do software ficar concluída.

- **Software Alternativo** (cópia de segurança): se surgir algum problema com o novo firmware, que esteja a afectar o funcionamento, pode alterar o software para a versão anterior.

 Se o software tiver sido alterado, é apresentado o software existente.

Guia de Ligação HD

Consulte estas informações quando ligar dispositivos externos ao televisor.

Contactar a Samsung

Leia estas informações se o televisor não funcionar correctamente ou caso queira actualizar o software. Pode encontrar informações relativas aos nossos centros de atendimento e sobre como transferir produtos e software.

Funcionalidades avançadas

Ligação a um PC

Com um cabo HDMI/DVI / cabo D-sub

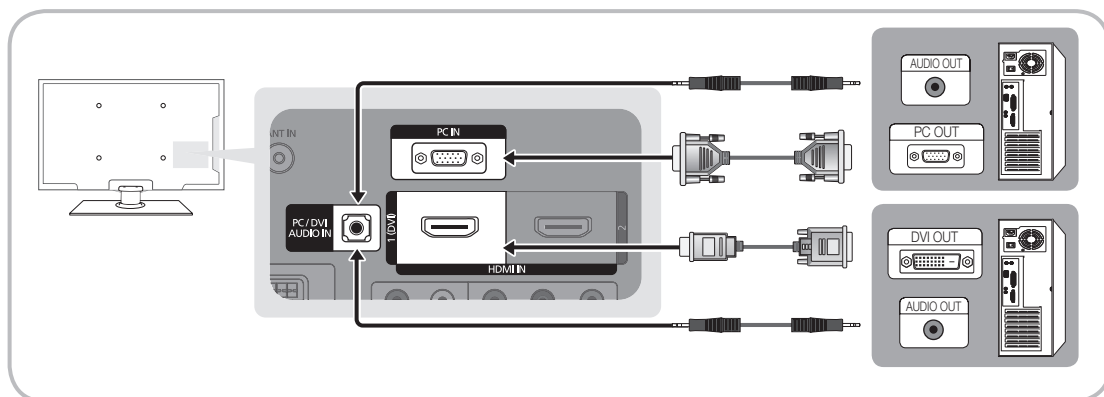

Modos de visualização (entrada D-Sub e HDMI/DVI)

Resolução ideal

- PS42C450: 1024 X 768 a 60 Hz
- PS50C450: 1360 X 768 a 60 Hz

Modo	Resolução	Frequência horizontal (KHz)	Frequência vertical (Hz)	Frequência do relógio em pixels (MHz)	Polaridade de sincronização (H/V)	PS42C450	PS50C450
IBM	640 x 350	31,469	70,086	25,175	+/-	✓	✓
	720 x 400	31,469	70,087	28,322	-/+	✓	✓
MAC	640 x 480	35,000	66,667	30,240	-/-	✓	✓
	832 x 624	49,726	74,551	57,284	-/-	✓	✓
VESA CVT	720 x 576	35,910	59,950	32,750	-/+	✓	✓
	1280 x 720	56,456	74,777	95,750	-/+		✓
VESA DMT	640 x 480	31,469	59,940	25,175	-/-	✓	✓
	640 x 480	37,500	75,000	31,500	-/-	✓	✓
	640 x 480	37,861	72,809	31,500	-/-	✓	✓
	800 x 600	37,879	60,317	40,000	+/+	✓	✓
	800 x 600	46,875	75,000	49,500	+/+	✓	✓
	800 x 600	48,077	72,188	50,000	+/+	✓	✓
	1024 x 768	48,363	60,004	65,000	-/-	✓	✓
	1024 x 768	56,476	70,069	75,000	-/-	✓	✓
	1024 x 768	60,023	75,029	78,750	+/+	✓	✓
	1280 x 720	45,000	60,000	74,250	+/+		✓
1360 x 768	47,712	60,015	85,500	+/+		✓	
VESA GTF	1280 x 720	52,500	70,000	89,040	-/+		✓

NOTA

- Se efectuar uma ligação através de um cabo HDMI/DVI, tem de utilizar a tomada HDMI IN 1 (DVI).
- O modo entrelaçado não é suportado.
- O televisor pode não funcionar correctamente se for seleccionado um formato de vídeo não padrão.
- São suportados os modos Separado e Composto. SOG (Sync On Green) não é suportado.

Media Play

MEDIA.P



Reproduza ficheiros de fotografia, música e/ou filme gravados num dispositivo USB de classe de armazenamento de massa (MSC).



Ligação de um dispositivo USB

1. Ligue o televisor.
2. Ligue um dispositivo USB que contenha ficheiros de fotografia, música e/ou filmes à tomada USB na parte lateral do televisor.
3. Quando o dispositivo USB estiver ligado ao televisor, aparece uma janela de contexto. Em seguida, pode seleccionar **Media Play**.

Panel lateral do televisor

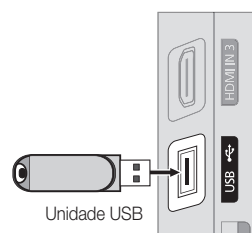

O equipamento pode não funcionar correctamente com ficheiros multimédia não licenciados.

Segue-se uma lista de itens que deve saber antes de utilizar o **Media Play (USB)**

- O MTP (Media Transfer Protocol - Protocolo de transferência multimédia) não é suportado.
- O sistema de ficheiros suporta FAT16, FAT32 e NTFS.
- Determinados tipos de câmaras digitais e dispositivos áudio USB podem não ser compatíveis com este televisor.
- O Media Play só suporta dispositivos USB de classe de armazenamento de massa (MSC). MSC é um dispositivo de transporte em volume de classe de armazenamento de massa. São exemplos de MSC as mini-unidades USB, leitores de cartões flash e USB HDD (os USB HUB não são suportados). Os dispositivos devem ser ligados directamente à porta USB do televisor.
- Antes de ligar o dispositivo ao televisor, efectue uma cópia de segurança dos seus ficheiros de modo a prevenir danos ou perda de dados. A SAMSUNG não se responsabiliza por quaisquer danos ou perda de dados.
- Ligue um USB HDD à porta dedicada, a porta **USB**.
- Não desligue o dispositivo USB enquanto este estiver a carregar.
- Quanto maior for a resolução da imagem, mais tempo leva a ser apresentada no ecrã.
- A resolução JPEG máxima suportada é de 15360 x 8640 pixels.
- Para ficheiros não suportados ou danificados, a mensagem "Formato de ficheiro não suportado" é apresentada.
- Se os ficheiros estiverem ordenados por Visual. Básica, pode ver até 1000 ficheiros por pasta.
- Não é possível reproduzir ficheiros MP3 com DRM que tenham sido transferidos através de um website pago. A Gestão de direitos digitais (DRM - Digital Rights Management) é uma tecnologia que suporta a criação, distribuição e gestão de conteúdos, de forma integrada e abrangente, incluindo a protecção de direitos e interesses dos fornecedores do conteúdo, a prevenção de cópias ilegais do conteúdo e, também, a gestão de cobranças e de contratos.
- Se houver mais de 2 dispositivos PTP ligados, só pode utilizar um de cada vez.
- Se houver mais de dois dispositivos MSC ligados, alguns deles podem não ser reconhecidos. Os dispositivos USB que necessitem de um nível elevado de potência (mais de 500 mA ou 5 V) podem não ser suportados.

Funcionalidades avançadas

- Se surgir uma mensagem de aviso relativa ao excesso de potência quando ligar ou utilizar um dispositivo USB, este pode não ser reconhecido ou pode não funcionar correctamente.
- Se o televisor ficar inactivo durante o período de tempo definido em **Tempo Protecção Aut.**, a protecção de ecrã é activada.
- O modo de poupança de energia de determinadas unidades de disco rígido externas pode ser automaticamente desactivado quando as ligar ao televisor.
- Se utilizar um cabo de extensão USB, o dispositivo USB pode não ser reconhecido ou pode não ser possível ler os ficheiros aí armazenados.
- Se o dispositivo USB que estiver ligado ao televisor não for reconhecido, a lista de ficheiros do dispositivo estiver corrompida ou um dos ficheiros da lista não for reproduzido, ligue o dispositivo USB ao PC, formate o dispositivo e verifique a ligação.
- Se um ficheiro eliminado do PC ainda aparecer quando executa o Media Play, utilize a função “Esvaziar reciclagem” do PC para eliminar de forma permanente o ficheiro.

Apresentação do ecrã

Aceda ao ficheiro pretendido utilizando os botões para cima/baixo/direita/esquerda e, em seguida, carregue no botão ENTER (↵) ou (▶) (Reproduzir). O ficheiro é reproduzido.

 Suporta o **Ver Dispositivos** e **Pág. pr.** na página inicial do **Media Play**.



Informação: pode verificar o nome do ficheiro seleccionado e o número de ficheiros e páginas.

Secção da lista de ordenação: apresenta o padrão de ordenação.

 O padrão de ordenação varia consoante os conteúdos.

Secção da lista de ficheiros: pode confirmar os ficheiros e os grupos que estão ordenados por categoria.

Botões de funcionamento

-  Vermelho (**Alt. Disposit.**): selecciona um dispositivo ligado.
-  Verde (**Preferência**): define as preferências do ficheiro. (não suportado na opção Visual. Básica)
-  Amarelo (**Seleccionar**): selecciona vários ficheiros da lista de ficheiros. Os ficheiros seleccionados são marcados com um símbolo.
-  Azul (**Ordenação**): selecciona a lista de ordenação.
-  **Ferramentas**: apresenta o menu de opções.

 Se utilizar o botão (◀) (REW) ou (▶) (FF), a lista de ficheiros pode passar para a página seguinte ou anterior.

Vídeos

Reproduzir vídeos

1. Carregue no botão ◀ ou ▶ para seleccionar **Vídeos** e, em seguida, carregue no botão ENTER [↵] no menu **Media Play**.
2. Carregue no botão ◀/▶/▲/▼ para seleccionar o ficheiro pretendido na lista de ficheiros.
3. Carregue no botão ENTER [↵] ou no botão ▶ (Reproduzir).
 - O ficheiro seleccionado é apresentado na parte superior, com o respectivo tempo de reprodução.
 - No caso de a informação sobre o tempo ser desconhecida, o tempo de reprodução e a barra de progresso não serão apresentados.
 - Durante a reprodução de um vídeo, pode efectuar procuras utilizando os botões ◀ e ▶.

✎ Neste modo, pode tirar partido de clips de filmes de um Jogo, mas não pode jogá-lo.

- Formatos de legenda suportados

Nome	Extensão do ficheiro	Formato
MPEG-4 (texto baseado no tempo)	.txt	XML
SAMI	.smi	HTML
SubRip	.srt	baseado em cadeias de texto
SubViewer	.sub	baseado em cadeias de texto
Micro DVD	.sub ou .txt	baseado em cadeias de texto

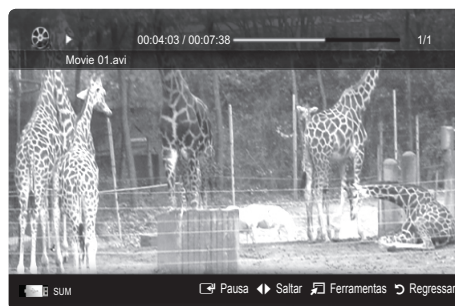

- Formatos de vídeo suportados

Extensão do ficheiro	Categoria	Codec de vídeo	Resolução	Taxa de fotogramas (fps)	Taxa de bits (Mbps)	Codec de áudio
*.avi *.mkv	AVI MKV	Divx 3.11 / 4.x / 5.1 / 6.0	1920x1080	6 ~ 30	8	MP3 / AC3 / LPCM / ADPCM / DTS Core
		XviD	1920x1080	6 ~ 30	8	
		H.264 BP / MP / HP	1920x1080	6 ~ 30	25	
		MPEG4 SP / ASP	1920x1080	6 ~ 30	8	
*.asf	ASF	Divx 3.11 / 4.x / 5.1 / 6.0	1920x1080	6 ~ 30	8	MP3 / AC3 / LPCM / ADPCM / WMA
		XviD	1920x1080	6 ~ 30	8	
		H.264 BP / MP / HP	1920x1080	6 ~ 30	25	
		MPEG4 SP / ASP	1920x1080	6 ~ 30	8	
*.wmv	ASF	Window Media Video v9	1920x1080	6 ~ 30	25	WMA
*.mp4	MP4	H.264 BP / MP / HP	1920x1080	6 ~ 30	25	MP3 / ADPCM / AAC
		MPEG4 SP / ASP	1920x1080	6 ~ 30	8	
		XVID	1920x1080	6 ~ 30	8	
*.3gp	3GPP	H.264 BP / MP / HP	1920x1080	6 ~ 30	25	ADPCM / AAC / HE-AAC
		MPEG4 SP / ASP	1920x1080	6 ~ 30	8	
*.vro *.vob	VRO VOB	MPEG1	1920x1080	24 / 25 / 30	30	AC3 / MPEG / LPCM
		MPEG2	1920x1080	24 / 25 / 30	30	
*.mpg *.mpeg	PS	MPEG1	1920x1080	24 / 25 / 30	30	AC3 / MPEG / LPCM / AAC
		MPEG2	1920x1080	24 / 25 / 30	30	
		H.264	1920x1080	6 ~ 30	25	
*.ts *.tp *.trp	TS	MPEG2	1920x1080	24 / 25 / 30	30	AC3 / AAC / MP3 / DD+ / HE-AAC
		H.264	1920x1080	6 ~ 30	25	
		VC1	1920x1080	6 ~ 30	25	

Funcionalidades avançadas

Outras restrições

NOTA

- Se surgirem problemas com os conteúdos de um codec, este não será suportado.
- Se a informação relativa a uma categoria estiver incorrecta e o ficheiro der erro, não vai conseguir reproduzir a categoria correctamente.
- O som ou o vídeo podem não funcionar se os conteúdos tiverem uma taxa de bits/taxa de fotogramas padrão superior ao fotograma/seg. compatível, listado na tabela acima.
- Se a tabela de índice estiver danificada, a função Procurar (Saltar) não é suportada.

Descodificador de vídeo	Descodificador de áudio
<ul style="list-style-type: none">• Suporta até H.264, Nível 4.1• H.264 FMO / ASO / RS, VC1 SP / MP / AP L4 e AVCHD não são suportados.• O GMC não é suportado.• O H.263 não é suportado.	<ul style="list-style-type: none">• Suporta até WMA 7, 8, 9, STD• WMA 9 PRO não suporta áudio de 2 canais, multicanal ou áudio sem perda.• A frequência de amostragem de 22 050 Hz mono WMA não é suportada.

Reprodução de um ficheiro de filme de modo contínuo (Retomar Reprodução)

Se sair da função de reprodução de filmes, pode reproduzir o filme posteriormente a partir do ponto em que parou.

1. Seleccione o ficheiro de filme que pretende reproduzir de modo contínuo carregando no botão ◀ ou ▶ a partir da secção da lista de ficheiros.
2. Carregue no botão ▶ (Reproduzir) / ENTER ↵.
3. Seleccione **Reproduzir Continuamente** (Retomar Reprodução) carregando no botão azul. O filme irá iniciar a reprodução a partir do ponto no qual foi interrompido.

✎ O botão azul fica disponível quando retomar a reprodução.

✎ Se a função **Ajuda para reprodução contínua de filme** estiver definida para **Ligado** no menu **Definições**, aparece uma mensagem de contexto quando retoma a reprodução de um ficheiro de filme.

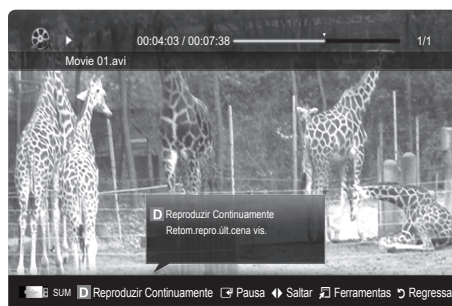

Música

Reproduzir música

1. Carregue no botão ◀ ou ▶ para seleccionar **Música** e, em seguida, carregue no botão ENTER ↵ no menu **Media Play**.
2. Carregue no botão ◀/▶/▲/▼ para seleccionar o ficheiro pretendido na lista de ficheiros.
3. Carregue no botão ENTER ↵ ou no botão ▶ (Reproduzir).
 - Durante a reprodução de uma música, pode efectuar procuras utilizando os botões ◀ e ▶.
 - Os botões ◀◀ (REW) e ▶▶ (FF) não funcionam durante a reprodução.

✎ Só são apresentados os ficheiros com as extensões MP3 e PCM. Os ficheiros com outras extensões não são apresentados, mesmo que estejam gravados no mesmo dispositivo USB.

✎ Se o som emitido for estranho quando reproduzir ficheiros MP3, ajuste o **Equalizador** no menu **Som**. (Um ficheiro MP3 com muita modulação pode causar um problema no som.)

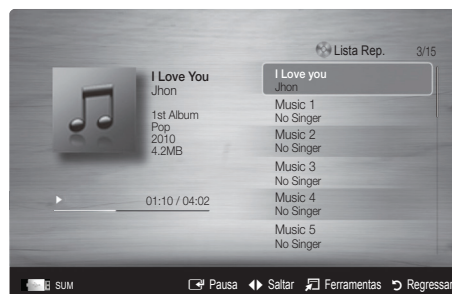

Fotografias

Visualização de uma fotografia (ou apresentação de diapositivos)

1. Carregue no botão ◀ ou ▶ para seleccionar **Fotografias** e, em seguida, carregue no botão ENTER [↵] no menu **Media Play**.
2. Carregue no botão ◀/▶/▲/▼ para seleccionar o ficheiro pretendido na lista de ficheiros.
3. Carregue no botão ENTER [↵] ou no botão ▶ (Reproduzir).
 - Durante a apresentação da lista de fotografias, carregue no botão ▶ (Reproduzir) / ENTER [↵] do telecomando para iniciar a apresentação diapositivos.
 - Todos os ficheiros na secção da lista de ficheiros serão utilizados na apresentação de diapositivos.
 - Durante a apresentação de diapositivos, os ficheiros são mostrados por ordem, a partir do ficheiro actualmente exibido.



Os ficheiros de música podem ser automaticamente reproduzidos durante a apresentação de diapositivos se a opção **Música de Fundo** estiver definida para **Ligado**.

Não é possível alterar o **Modo BGM** antes de a música de fundo ser totalmente carregada.

Reprodução de vários ficheiros

Reprodução dos ficheiros de vídeo/música/fotografia seleccionados

1. Carregue no botão amarelo na lista de ficheiros para seleccionar o ficheiro pretendido.
2. Repita a operação acima descrita para seleccionar vários ficheiros.

NOTA

- A marca ✓ aparece à esquerda dos ficheiros seleccionados.
- Para cancelar uma selecção, carregue novamente no botão amarelo.
- Para anular a selecção de todos os ficheiros seleccionados, carregue no botão TOOLS e escolha **Anular Selec. Tudo**.

3. Carregue no botão TOOLS e seleccione **Reprod. Conteúdos Seleccionados**.



Reprodução de um grupo de ficheiros de vídeo/música/fotografia

1. Durante a apresentação de uma lista de ficheiros, aceda a um ficheiro de um determinado grupo.
2. Carregue no botão TOOLS e seleccione **Reproduzir Grupo Actual**.

Função adicional do Media Play

Ordenação da lista de ficheiros

Carregue no botão azul na lista de ficheiros para ordenar os ficheiros.

Categoria	Operações	Vídeos	Música	Fotografia
Visual. Básica	Apresenta a pasta completa. Pode ver a fotografia seleccionando a pasta.	▼	▼	▼
Título	Ordena e apresenta o título do ficheiro por ordem de símbolo/numérica/alfabética/especial.	▼	▼	▼
Preferência	Ordena e apresenta os ficheiros por ordem de preferência. Pode alterar a preferência dos ficheiros na secção da lista de ficheiros utilizando o botão verde.	▼	▼	▼
Última Data	Ordena e apresenta os ficheiros pela data mais recente.	▼		▼
Primeira Data	Ordena e apresenta os ficheiros pela data mais antiga.	▼		▼
Artista	Ordena os ficheiros de música por artista em ordem alfabética.		▼	
Álbum	Ordena os ficheiros de música por álbum em ordem alfabética.		▼	
Género	Ordena os ficheiros de música por género.		▼	
Disposição	Ordena os ficheiros de música por disposição. Pode alterar as informações de disposição da música.		▼	
Mensal	Ordena e apresenta os ficheiros de fotografia por mês. Ordena apenas por mês (de Janeiro a Dezembro) independentemente do ano.			▼

Funcionalidades avançadas

Menu de opções de reprodução de vídeos/música/fotografias

Durante a reprodução de um ficheiro, carregue no botão **TOOLS**.

Categoria	Operações	Vídeos	Música	Fotografia
Título	Pode passar directamente para o outro ficheiro.	▼		
Modo Repetir	Pode reproduzir ficheiros de filmes e música repetidamente.	▼	▼	
Tamaho Imagem	Pode ajustar o tamanho da imagem de acordo com a sua preferência.	▼		
Definição de Imagem	Pode ajustar a definição da imagem. (p. 14, 15, 16)	▼		▼
Definição de Som	Pode ajustar a definição do som. (p. 17, 18)	▼	▼	▼
Definição de Legenda	Pode reproduzir o ficheiro de vídeo com legendas. Esta função só funciona se o ficheiro das legendas e o ficheiro de vídeo tiverem o mesmo nome.	▼		
Parar Apresentação Diapositivos / Iniciar Apresent. Diapositivos	You can start or stop a slide show.			▼
Velocidade de Apresentação de Diapositivos	Pode seleccionar a velocidade da apresentação de diapositivos durante a mesma.			▼
Efeito Apresentação Diapositivos	Pode definir vários efeitos para a apresentação de diapositivos.			▼
Música de Fundo	Pode definir e seleccionar a música de fundo durante a visualização de uma apresentação de diapositivos.			▼
Zoom	Pode fazer zoom de imagens no modo de ecrã inteiro.			▼
Rodar	Pode rodar imagens no modo de ecrã inteiro.			▼
Fundo ecrã prin	Pode mover o ficheiro para o ambiente de trabalho do Media Play .			▼
Informação	Pode ver informações detalhadas sobre o ficheiro reproduzido.	▼	▼	▼

Definições

Utilização do menu Configurar

- **Ajuda para reprodução contínua de filme (Retomar Reprodução) (Ligado / Desligado):** seleccione esta opção para apresentar a mensagem de contexto de ajuda para a reprodução de filmes em modo contínuo.
- **Obtenha o código de registo do DivX® VOD:** apresenta o código de registo autorizado para o televisor. Se aceder ao website do DivX e registar o código de registo com uma conta pessoal, pode transferir o ficheiro de registo VOD. Se reproduzir o registo VOD utilizando a aplicação Media Play, o registo é concluído.
 Para obter mais informações sobre o DivX® VOD, visite o site "www.DivX.com."
- **Obtenha código desactivação do DivX® VOD:** se o DivX® VOD não estiver registado, o código de desactivação do registo é apresentado. Se executar esta função com o DivX® VOD registado, o registo do DivX® VOD actual é desactivado.
- **Informação:** seleccione esta opção para visualizar as informações sobre o dispositivo ligado.

O que é o Anynet+?

Anynet+ é uma função que permite controlar, a partir do telecomando do televisor Samsung, todos os dispositivos Samsung ligados que suportam Anynet+. O sistema Anynet+ só pode ser utilizado com os dispositivos Samsung que tenham a funcionalidade Anynet+. Para se certificar de que o dispositivo Samsung dispõe desta funcionalidade, verifique se existe um logótipo Anynet+.

Ligação ao sistema home theatre

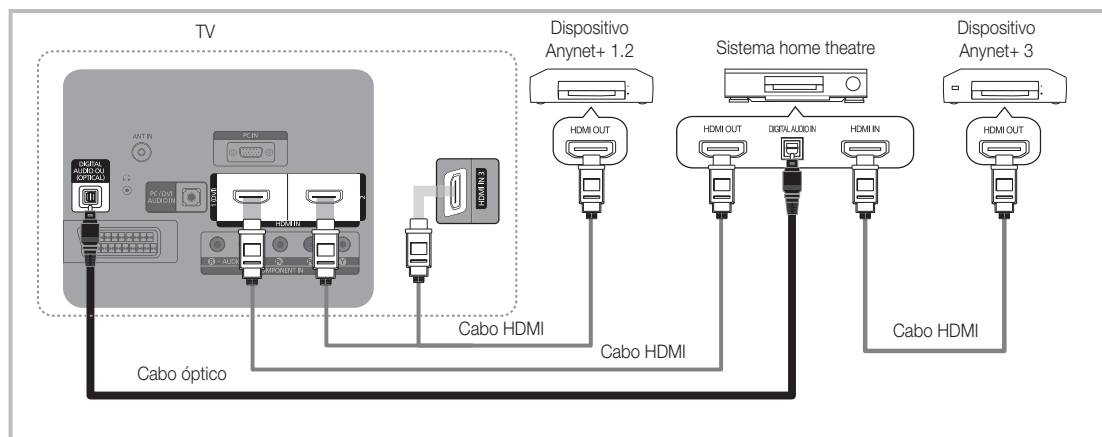

1. Ligue a tomada HDMI IN (1(DVI), 2 ou 3) no televisor e a tomada HDMI OUT do dispositivo Anynet+ correspondente, utilizando um cabo HDMI.
2. Ligue a tomada HDMI IN do sistema home theatre e a tomada HDMI OUT do dispositivo Anynet+ correspondente, utilizando um cabo HDMI.

NOTA

- Ligue o cabo óptico entre a tomada **DIGITAL AUDIO OUT (OPTICAL)** do televisor e a entrada de áudio digital do sistema home theatre.
- Se seguir a ligação acima descrita, a tomada óptica só emite áudio de 2 canais. O som só é reproduzido no subwoofer e nos altifalantes frontal, esquerdo e direito do sistema de cinema em casa. Para ouvir áudio de 5.1 canais, ligue directamente a tomada **DIGITAL AUDIO OUT (OPTICAL)** do leitor de DVD/caixa de satélite (ou seja, o dispositivo Anynet 1 ou 2) ao amplificador ou ao sistema home theatre, e não ao televisor.
- Ligue apenas um sistema home theatre.
- Pode ligar um dispositivo Anynet+ utilizando o cabo HDMI. Alguns cabos HDMI podem não suportar funções Anynet+.
- O Anynet+ funciona quando o dispositivo AV que suporta Anynet+ está no estado de espera ou ligado.
- O sistema Anynet+ suporta até 12 dispositivos AV. Pode ligar até 3 dispositivos do mesmo tipo.

Funcionalidades avançadas

Menu Anynet+

O menu Anynet+ muda consoante o tipo e o estado dos dispositivos Anynet+ ligados ao televisor.

Menu Anynet+	Descrição
Ver TV	Muda o modo Anynet+ para o modo de transmissão de TV.
Lista Dispos.	Apresenta a lista de dispositivos Anynet+.
MENU (nome_dispositivo)	Apresenta os menus dos dispositivos ligados. Por exemplo, se está ligado um gravador de DVD, é apresentado o menu do disco do gravador de DVD.
INFO (nome_dispositivo)	Apresenta o menu de reprodução do dispositivo ligado. Por exemplo, se está ligado um gravador de DVD, é apresentado o menu de reprodução do gravador de DVD.
Gravação: (*gravador)	Começa imediatamente a gravar, utilizando o gravador. (Esta função só está disponível para dispositivos que suportem a função de gravação.)
Parar Gravação: (*gravador)	Pára a gravação.
Receptor	O som é reproduzido através do receptor.

Se mais do que um dispositivo estiver ligado, são apresentados como (*gravador) e se só estiver ligado um dispositivo de gravação, é apresentado como (*nome_dispositivo).

Configuração do Anynet+

Configurar

Anynet+ (HDMI-CEC) (Desligado / Ligado): Para utilizar a função Anynet+, **Anynet+ (HDMI-CEC)** tem de estar definido para **Ligado**.

 Quando a função **Anynet+ (HDMI-CEC)** está desactivada, todas as operações relacionadas com o Anynet+ são igualmente desactivadas.

Desligar Automat. (Não / Sim): Configuração de um dispositivo Anynet+ para se desligar automaticamente quando o televisor é desligado.

 A fonte activa do televisor deve estar definida para TV de modo a poder utilizar a função Anynet+.

 Se um dispositivo externo ainda estiver a gravar, este pode desligar-se.

Comutação entre os dispositivos Anynet+

1. Aparece uma lista dos dispositivos Anynet+ ligados ao televisor.

 Se não encontrar o dispositivo que pretende, carregue no botão vermelho para actualizar a lista.

2. Seleccione um dispositivo e carregue no botão ENTER . Pode mudar para o dispositivo seleccionado.

 Só quando define **Anynet+ (HDMI-CEC)** para **Ligado** no menu **Aplicação**, o menu **Lista Dispos.** aparece.

- Mudar para o dispositivo seleccionado pode demorar até 2 minutos. Não pode cancelar a operação durante o processo de comutação.

- Se tiver seleccionado o modo de entrada externa carregando no botão SOURCE, não pode utilizar a função Anynet+. Mude para um dispositivo Anynet+ utilizando a opção **Lista Dispos..**

Gravação

Pode gravar um programa televisivo utilizando um gravador da Samsung.

1. Seleccione **Gravação**.



 Se houver mais de dois dispositivos de gravação.

- Se estiverem ligados vários dispositivos, são listados os dispositivos de gravação. Seleccione um dispositivo de gravação em **Lista Dispos..**

 Se o dispositivo de gravação não for apresentado, seleccione **Lista Dispos.** e carregue no botão vermelho para procurar dispositivos.

2. Carregue no botão EXIT para sair.

 Pode gravar as transmissões da fonte seleccionando **Gravação: (nome_dispositivo)**.

 Se carregar no botão  (REC), grava o que estiver a ver no momento. Se estiver a ver um vídeo de outro dispositivo, essas imagens são gravadas.

 Antes de gravar, verifique se a tomada da antena está devidamente ligada ao dispositivo de gravação. Para ligar correctamente uma antena a um dispositivo de gravação, consulte o respectivo manual do utilizador.

Ouvir através de um receptor

Pode ouvir o som através de um receptor (ou seja, sistema home theatre) em vez do **Altifalante da TV**.

1. Seleccione **Receptor** e defina esta opção para **Ligado**.

2. Carregue no botão **EXIT** para sair.



Se o receptor só suportar áudio, pode não aparecer na lista de dispositivos.



O receptor funciona quando tiver ligado correctamente a tomada óptica do receptor à tomada **DIGITAL AUDIO OUT (OPTICAL)** do televisor.





Se o receptor (ou seja, sistema home theatre) estiver definido para Ligado, o som é emitido a partir da tomada óptica do televisor. Se o televisor apresentar um sinal DTV (antena), envia som de 5.1 canais para o receptor. Se a fonte for um componente digital, como um leitor de DVD, e estiver ligada ao televisor através de um cabo HDMI, só pode ouvir som de 2 canais a partir do receptor.

NOTA

- Só pode controlar os dispositivos Anynet+ utilizando o telecomando do televisor, não os botões do televisor.
- O telecomando do televisor pode não funcionar sob determinadas condições. Neste caso, volte a seleccionar o dispositivo Anynet+.
- Não é possível utilizar as funções Anynet+ com produtos de outros fabricantes.

Resolução de problemas para o Anynet+





Problema	Solução possível
O Anynet+ não funciona.	<ul style="list-style-type: none"> • Verifique se o dispositivo é um dispositivo Anynet+. O sistema Anynet+ só suporta dispositivos Anynet+. • Ligue apenas um receptor (sistema home theatre). • Verifique se o cabo de alimentação do dispositivo Anynet+ está ligado correctamente. • Verifique as ligações dos cabos de vídeo/áudio/HDMI do dispositivo Anynet+. • Verifique se a opção Anynet+ (HDMI-CEC) está definida para Ligado no menu de configuração Anynet+. • Verifique se o telecomando do televisor está no modo TV. • Verifique se é um telecomando exclusivo Anynet+. • O Anynet+ não funciona em determinadas situações. (Pesquisa de canais, utilização do Media Play (USB) ou Plug & Play (Configuração inicial), etc.) • Quando ligar ou retirar o cabo HDMI, certifique-se de que procura novamente dispositivos ou que desliga e volta a ligar o televisor. • Certifique-se de que a função Anynet+ do dispositivo Anynet+ está activada.
Quero iniciar o Anynet+.	<ul style="list-style-type: none"> • Verifique se o dispositivo Anynet+ está correctamente ligado ao televisor e se Anynet+ (HDMI-CEC) está definido para Ligado no menu de configuração Anynet+. • Carregue no botão TOOLS para ver o menu Anynet+ e seleccione o menu pretendido.
Quero sair do Anynet+.	<ul style="list-style-type: none"> • Seleccione Ver TV no menu Anynet+. • Carregue no botão SOURCE do telecomando do televisor e seleccione um dispositivo que não seja Anynet+. • Carregue em P  /  e PRE-CH para mudar o modo TV. (O botão de canal só funciona quando não estiver ligado um dispositivo Anynet+ com sintonizador incorporado.)
A mensagem "A ligar ao dispositivo Anynet+..." aparece no ecrã.	<ul style="list-style-type: none"> • Não pode utilizar o telecomando quando estiver a configurar o Anynet+ ou a mudar para um modo de visualização. • Utilize o telecomando quando a configuração do Anynet+ ou a comutação para o modo de visualização estiverem concluídas.
O dispositivo Anynet+ não reproduz.	<ul style="list-style-type: none"> • Não pode utilizar a função de reprodução se Plug & Play (Configuração inicial) estiver em curso.
O dispositivo ligado não é apresentado.	<ul style="list-style-type: none"> • Verifique se o dispositivo suporta as funções Anynet+. • Verifique se o cabo HDMI está correctamente ligado. • Verifique se a opção Anynet+ (HDMI-CEC) está definida para Ligado no menu de configuração Anynet+. • Procure novamente dispositivos Anynet+. • Pode ligar um dispositivo Anynet+ utilizando apenas o cabo HDMI. Alguns cabos HDMI podem não suportar funções Anynet+. • Se for interrompido por uma situação anómala, tal como a desconexão do cabo HDMI ou do cabo de alimentação, ou por uma falha na corrente, repita a procura de dispositivos.
Não consigo gravar um programa televisivo.	<ul style="list-style-type: none"> • Verifique se a tomada da antena do dispositivo de gravação está ligada correctamente.
O som do televisor não é reproduzido através do receptor.	<ul style="list-style-type: none"> • Ligue o cabo óptico entre o televisor e o receptor.

Outras informações





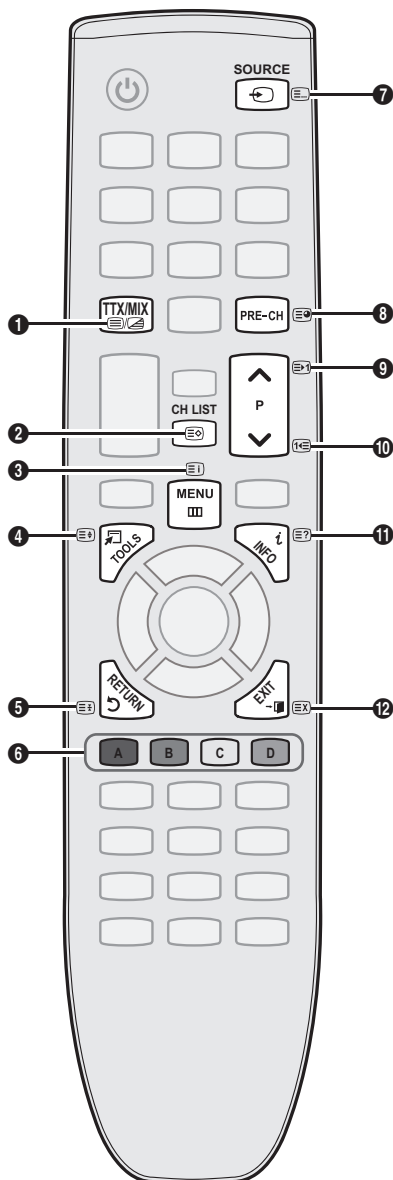

Funcionalidade de teletexto de canais analógicos

A página de índice do serviço de teletexto fornece informações sobre como utilizar o serviço. Para que as informações de teletexto sejam apresentadas correctamente, é preciso que a recepção dos canais se processe em boas condições. Caso contrário, podem faltar informações ou podem não aparecer algumas páginas.

 Pode mudar as páginas do teletexto com os botões numéricos do telecomando.

- 1  (activar teletexto/sobrepôr): activa o modo de teletexto depois de seleccionar o canal com o serviço de teletexto. Carregue duas vezes neste botão para sobrepôr o ecrã de transmissão actual ao teletexto.
- 2  (memorizar): memoriza as páginas de teletexto.
- 3  (índice): apresenta a página de índice (conteúdos) a qualquer momento, enquanto está a visualizar o teletexto.
- 4  (tamanho): apresenta as letras com o dobro do tamanho na metade superior do ecrã. Para que seja apresentada a metade inferior do ecrã, carregue novamente. Para visualizar o ecrã normal, carregue novamente no botão.
- 5  (espera): mantém o ecrã numa determinada página; se a página seleccionada estiver ligada a várias páginas secundárias, estas são automaticamente apresentadas em sequência. Para continuar, carregue novamente neste botão.
- 6 Botões coloridos (vermelho/verde/amarelo/azul): se a estação emissora utilizar o sistema FASTEXT, os diferentes tópicos apresentados na página de teletexto aparecem codificados com cores. Para os seleccionar, carregue nos botões coloridos. Carregue no botão que corresponde à cor pretendida. A página inclui outras informações a cores que podem ser seleccionadas da mesma forma. Para visualizar a página anterior ou a página seguinte, carregue no botão colorido correspondente.



- 7  (modo): selecciona o modo de teletexto (LIST/FLOF). Se carregar neste botão no modo LIST, muda para o modo de memorização de lista. No modo de memorização de lista, pode gravar uma página de teletexto na lista utilizando o botão  (memorizar).
- 8  (página secundária): apresenta a página secundária disponível.
- 9  (página acima): apresenta a página de teletexto seguinte.
- 10  (página para baixo): apresenta a página de teletexto anterior.
- 11  (mostrar): apresenta o texto oculto (respostas a jogos de perguntas e respostas, por exemplo). Para ver o ecrã normal, carregue novamente neste botão.
- 12  (cancelar): apresenta a emissão actual enquanto procura uma página.

Página de teletexto comum

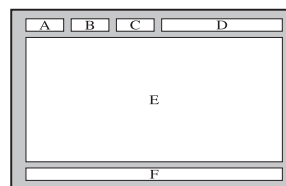

Parte	Índice
A	Número da página seleccionada.
B	Nome da estação emissora.
C	Número da página actual ou indicações da procura.
D	Data e hora.
E	Texto.
F	Informações sobre o estado. Informações FASTEXT.

Montagem da tampa

Quando instalar o televisor numa parede, fixe a tampa conforme indicado.

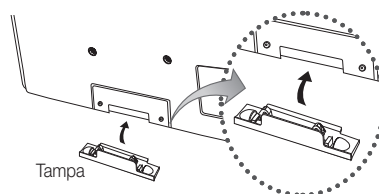

Instalação do kit de montagem na parede

O kit de montagem na parede (vendido separadamente) permite montar o televisor na parede.

Para obter mais informações sobre este tipo de montagem, consulte as instruções fornecidas com os acessórios de montagem na parede. A instalação do suporte para montagem na parede tem de ser feita por um técnico.

Se a instalação do televisor for feita pelo cliente, a Samsung Electronics não se responsabiliza por quaisquer danos no produto nem por ferimentos sofridos pelo cliente ou por outras pessoas.

Especificações do kit de montagem na parede (VESA)

O kit de montagem na parede não é fornecido, mas sim vendido em separado.

Instale o suporte de montagem na parede numa parede sólida perpendicular ao chão. Se montar noutros materiais, contacte o revendedor mais próximo. Se efectuar a instalação no tecto ou numa parede inclinada, o aparelho pode cair e provocar lesões graves.

NOTA

- As dimensões padrão para kits de montagem na parede são apresentadas na tabela abaixo.
- Quando adquirir o nosso kit de montagem na parede, são fornecidos um manual de instalação detalhado e todas as peças necessárias para a montagem.
- Não utilize parafusos que não respeitem as especificações VESA para parafusos padrão.
- Não utilize parafusos com dimensões superiores à dimensão padrão ou que não respeitem as especificações VESA para parafusos padrão. Os parafusos demasiado compridos podem danificar o interior do televisor.
- No que se refere aos suportes de montagem na parede que não respeitem as especificações VESA para parafusos padrão, o comprimento dos parafusos pode variar consoante as especificações dos suportes de montagem na parede.
- Não aperte demais os parafusos; se o fizer, pode danificar o produto ou fazer com que caia e provocar ferimentos em alguém. A Samsung não se responsabiliza por este tipo de acidentes.
- A Samsung não se responsabiliza por danos no produto ou ferimentos, no caso de ser utilizado um suporte de montagem na parede que não seja VESA ou de um tipo não especificado, ou se o consumidor não respeitar as instruções de instalação do produto.
- Não monte o televisor com uma inclinação superior a 15 graus.

Família de produtos	polegadas	Espec. VESA (A * B)	Parafuso padrão	Quantidade
Televisor plasma	42~50	400 X 400	M8	4
	58~63	600 X 400		
	70~79	800 X 400		
	80~	1400 X 800		

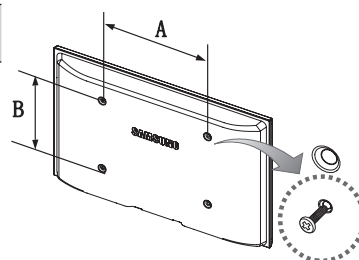

Desaperte os parafusos à volta do orifício antes de instalar o suporte de montagem na parede.



Não instale o kit de montagem na parede com o televisor ligado. Pode resultar em ferimentos pessoais devido a choques eléctricos.

Outras informações

Fixação do televisor à parede



Cuidado: puxar, empurrar ou subir para cima do televisor pode provocar a queda do mesmo. Em especial, certifique-se de que as crianças não se penduram nem desestabilizam o televisor, o que poderia provocar a queda do mesmo e resultar em acidentes graves ou morte. Siga todas as precauções de segurança fornecidas no folheto de segurança incluído. Para uma maior estabilidade e segurança, instale o dispositivo antiqueda como descrito em seguida.

Para evitar a queda do televisor

1. Introduza os parafusos nos grampos e aparafuse-os com firmeza à parede. Verifique se os parafusos foram aparafusados com firmeza à parede.
 - ✎ Pode necessitar de material adicional, tal como uma bucha, consoante o tipo de parede.
 - ✎ Uma vez que os grampos, parafusos e fios necessários não são fornecidos, adquira-os em separado.
2. Retire os parafusos da parte central traseira do televisor, introduza os parafusos nos grampos e, em seguida, aparafuse os parafusos ao televisor novamente.
 - ✎ Os parafusos podem não ser fornecidos com o produto. Se for esse o caso, adquira os parafusos com as seguintes especificações.
3. Ligue os grampos fixados ao televisor e os grampos fixados à parede com um fio forte e, em seguida, aperte bem o fio.
 - ✎ **NOTA**
 - Instale o televisor perto da parede para que este não caia para trás.
 - É mais seguro ligar o fio de modo a que os grampos fixados à parede estejam ao mesmo nível ou abaixo dos grampos fixados ao televisor.
 - Desaperte o fio antes de transportar o televisor.
4. Verifique se todas as ligações estão devidamente presas. Verifique regularmente as ligações para evitar qualquer sinal de gasto ou falha. Se tiver alguma dúvida sobre a segurança das suas ligações, contacte um instalador profissional.

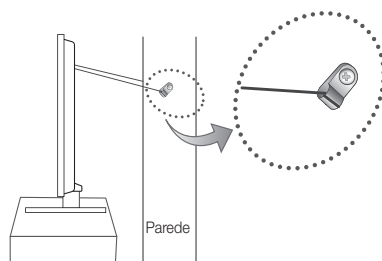
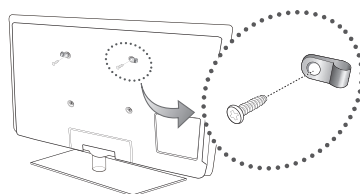

Resolução de Problemas

Se tiver alguma dúvida sobre o televisor, consulte primeiro esta lista. Se nenhuma destas sugestões de resolução de problemas se aplicar, visite o site “www.samsung.com” e, em seguida, clique em Assistência ou contacte o centro de atendimento na lista da contracapa deste manual.

Problemas	Soluções e explicações
Qualidade da imagem	Primeiro, execute o Teste de Imagem e confirme se o televisor está a apresentar a imagem de teste correctamente. (aceda a MENU - Assistência - Auto-diagnóstico - Teste de Imagem) (p. 20) Se a imagem de teste for apresentada correctamente, a imagem de má qualidade pode ser provocada pela fonte ou sinal.
A imagem do televisor não parece ser de tão boa qualidade como na loja.	<ul style="list-style-type: none"> Se tiver uma caixa de televisão por cabo analógica/set top box, adquira uma set top box digital. Utilize cabos HDMI ou de componente para obter uma qualidade de imagem HD (high definition). Subscritores de cabo/satélite: experimente as estações HD da grelha de canais. Ligação de antena: experimente as estações HD após executar a programação automática. <ul style="list-style-type: none"> Muitos canais HD são actualizados a partir de conteúdos SD (Standard Definition - Definição padrão). Ajuste a resolução de saída de vídeo da caixa de televisão por cabo/set-top box para 1080i ou 720p. Certifique-se de que está a ver televisão à distância mínima recomendada, com base no tamanho e na definição do sinal.
A imagem está distorcida: erro de macrobloco, bloco pequeno, pontos, pixelização	<ul style="list-style-type: none"> A compressão de conteúdos de vídeo pode causar uma distorção na imagem, especialmente nas imagens de movimentos rápidos, como no desporto e filmes de acção. Um nível de sinal baixo ou uma má qualidade pode causar distorção de imagem. Isto não é um problema do televisor.
Cor errada ou inexistente.	<ul style="list-style-type: none"> Se estiver a utilizar uma ligação de componente, certifique-se de que os cabos de componente estão ligados às tomadas correctas. Ligações incorrectas ou soltas podem provocar problemas na cor ou o ecrã pode ficar em branco.
A cor ou o brilho são pouco nítidos.	<ul style="list-style-type: none"> Ajuste as opções de Imagem no menu TV. (aceda ao modo Imagem / Cor / Brilho / Nitidez) (p. 14) Ajuste a opção Poupança Energ. no menu TV. (aceda a MENU - Imagem - Solução Eco - Poupança Energ.) (p. 14) Experimente repor a imagem para visualizar as predefinições da imagem. (aceda a MENU - Imagem - Reposição da Imagem) (p. 16)
Aparece uma linha com pontos na extremidade do ecrã.	<ul style="list-style-type: none"> Se o tamanho da imagem estiver definido para Ajustar ao Ecrã, altere-o para 16:9 (p. 15). Altere a resolução da caixa de televisão por cabo/set top box.
A imagem é apresentada a preto e branco.	<ul style="list-style-type: none"> Se utilizar uma entrada AV composta, ligue o cabo de vídeo (amarelo) à tomada verde da entrada de componente 1 no televisor.
Quando mudar de canal, a imagem pára, fica distorcida ou com atraso.	<ul style="list-style-type: none"> Se estiver ligado a uma caixa de televisão por cabo, tente reiniciar esta última. Ligue novamente o cabo de CA e espere até que a caixa de televisão por cabo reinicie. Pode demorar até 20 minutos. Defina a resolução de saída da caixa de televisão por cabo para 1080i ou 720p.
Qualidade do som	Primeiro, execute o Teste de Som para confirmar se o áudio do televisor está a funcionar correctamente. (aceda a MENU - Assistência - Auto-diagnóstico - Teste de Som) (p. 20) Se o áudio estiver a funcionar correctamente, o problema de som pode ser provocado pela fonte ou sinal.
Não se ouve som ou o som é demasiado baixo mesmo com o volume no máximo.	<ul style="list-style-type: none"> Verifique o volume do dispositivo externo ligado ao televisor.
A imagem tem uma boa qualidade, mas não é emitido som.	<ul style="list-style-type: none"> Defina a opção Selecionar Altifalante para Altifalante da TV no menu do som (p. 17). Se estiver a utilizar um dispositivo externo, certifique-se de que os cabos de áudio estão ligados às tomadas de entrada de áudio correctas do televisor. Se estiver a utilizar um dispositivo externo, verifique a opção de saída de áudio do dispositivo (por exemplo, pode ser necessário alterar a opção de áudio da caixa de televisão por cabo para HDMI se houver um cabo HDMI ligado ao televisor). Se estiver a utilizar um cabo DVI para HDMI, é necessário um cabo de áudio suplementar. Se o televisor tiver uma tomada para auscultadores, certifique-se de que não há nada ligado a essa entrada.
Os altifalantes fazem um ruído estranho.	<ul style="list-style-type: none"> Verifique as ligações dos cabos. Certifique-se de que não há nenhum cabo de vídeo ligado à entrada de áudio. Em caso de ligações por antena ou cabo, verifique a força do sinal. Um nível de sinal baixo pode causar distorção do som.

Outras informações

Problemas	Soluções e explicações
Sem imagem, sem vídeo	
O televisor não liga.	<ul style="list-style-type: none"> • Certifique-se de que o cabo de alimentação de CA está ligado correctamente à tomada de parede e ao televisor. • Verifique se a tomada de parede está a funcionar devidamente. • Experimente carregar no botão POWER do televisor para se certificar de que o problema não é causado pelo telecomando. Se o televisor se ligar, consulte a secção "O telecomando não funciona" abaixo.
O televisor desliga-se automaticamente.	<ul style="list-style-type: none"> • Certifique-se de que Temporizador está definido para Desligado no menu Configurar (p. 18). • Se ligar o PC ao televisor, verifique as definições de alimentação do PC. • Certifique-se de que o cabo de alimentação de CA está ligado correctamente à tomada de parede e ao televisor. • Quando estiver a ver televisão a partir de uma ligação por antena ou cabo, o televisor desliga-se após 10 a 15 minutos, se não for detectado sinal.
Não se vê imagem/vídeo.	<ul style="list-style-type: none"> • Verifique as ligações dos cabos (retire e ligue novamente todos os cabos do televisor e dispositivos externos). • Defina as saídas de vídeo dos dispositivos externos (caixa de televisão por cabo/set top box, DVD, Blu-ray, etc.) para corresponder às ligações de entrada do televisor. Por exemplo, se a saída de um dispositivo externo for HDMI, deve ligá-lo a uma entrada HDMI no televisor. • Certifique-se de que os dispositivos estão ligados. • Certifique-se de que selecciona a fonte correcta do televisor, carregando no botão SOURCE do telecomando.
Ligação RF (cabo/antena)	
O televisor não recebe todos os canais.	<ul style="list-style-type: none"> • Certifique-se de que o cabo de antena está correctamente ligado. • Experimente Plug & Play (Configuração inicial) para adicionar canais disponíveis à lista de canais. Aceda a MENU - Configurar - Plug & Play (Configuração inicial) e aguarde até que todos os canais disponíveis sejam memorizados (p. 7). • Verifique se a antena está na posição correcta.
A imagem está distorcida: erro de macrobloco, bloco pequeno, pontos, pixelização	<ul style="list-style-type: none"> • A compressão de conteúdos de vídeo pode causar uma distorção na imagem, especialmente nas imagens de movimentos rápidos como no desporto e filmes de acção. • Um sinal baixo pode causar distorção de imagem. Isto não é um problema do televisor.
Ligação ao PC	
Aparece a mensagem "Função Não Suportada".	<ul style="list-style-type: none"> • Defina a resolução de saída do PC e a frequência para que corresponda às resoluções suportadas pelo televisor (p. 22).
"PC" é sempre apresentado na lista de fontes, mesmo que não haja um PC ligado.	<ul style="list-style-type: none"> • Isto é normal; "PC" é sempre apresentado na lista de fontes, mesmo que não haja um PC ligado.
O vídeo tem uma boa qualidade, mas não é emitido áudio.	<ul style="list-style-type: none"> • Se estiver a utilizar uma ligação HDMI, verifique a definição da saída de áudio no seu PC.
Outros	
A imagem não é apresentada no modo de ecrã inteiro.	<ul style="list-style-type: none"> • Os canais HD apresentam barras pretas em ambos os lados do ecrã sempre que forem exibidos conteúdos SD (4:3) actualizados. • Aparecem barras pretas na parte superior e inferior dos filmes que tenham um formato diferente do do seu televisor. • Ajuste as opções de tamanho da imagem no dispositivo externo ou no televisor para o modo de ecrã inteiro.
O telecomando não funciona.	<ul style="list-style-type: none"> • Substitua as pilhas do telecomando com os pólos (+/-) na direcção correcta. • Limpe a janela de transmissão do sensor do telecomando. • Experimente apontar o telecomando directamente para o televisor a uma distância de 1,5 a 1,8 m.
O televisor plasma está a emitir um zumbido.	<ul style="list-style-type: none"> • Normalmente, os televisores plasma emitem um ligeiro zumbido. Isto é normal. Este ruído deve-se às cargas eléctricas que são utilizadas para criar as imagens no ecrã. • Se o zumbido for muito forte, a definição do brilho do televisor pode estar demasiado elevada. Tente reduzir a definição do brilho. • Também pode surgir um zumbido forte, se a parte traseira do televisor plasma estiver demasiado perto de uma parede ou de qualquer outra superfície dura. Tente igualmente redireccionar os cabos de ligação. • Uma montagem incorrecta na parede pode provocar ruído excessivo.
Problemas de retenção de imagem (Queimadura).	<ul style="list-style-type: none"> • Para minimizar a possibilidade de queimadura de ecrã, este aparelho está equipado com tecnologia de redução de queimadura de ecrã. A tecnologia Pixel Shift permite-lhe regular o movimento da imagem para cima / baixo (Linha vertical) e lateralmente (Ponto horizontal).

Problemas	Soluções e explicações
O telecomando da caixa de televisão por cabo/set top box não liga nem desliga o televisor, nem regula o volume.	<ul style="list-style-type: none"> • Programe o telecomando da caixa de televisão por cabo/set top box para funcionar com o televisor. Consulte o manual do utilizador da caixa de televisão por cabo/set top box para identificar o código do televisor SAMSUNG.
Aparece a mensagem "Função Não Suportada".	<ul style="list-style-type: none"> • Verifique a resolução suportada pelo televisor e ajuste a resolução de saída do dispositivo externo em conformidade. Consulte as definições de resolução na página 22 deste manual.
O televisor exala um cheiro a plástico.	<ul style="list-style-type: none"> • Este cheiro é normal e dissipa-se com o passar do tempo.
A opção Informações do Sinal do televisor não está disponível no menu do teste de auto-diagnóstico.	<ul style="list-style-type: none"> • Esta função só está disponível para canais digitais com uma ligação de antena/RF/coaxial (p. 20).
O televisor está inclinado.	<ul style="list-style-type: none"> • Remova a base do suporte do televisor e monte-a novamente.
Há dificuldades na montagem da base do suporte.	<ul style="list-style-type: none"> • Certifique-se de que o televisor se encontra sobre uma superfície plana. É necessário utilizar uma chave de parafusos magnetizada, caso não consiga remover os parafusos do televisor.
O menu do canal aparece esbatido. (indisponível)	<ul style="list-style-type: none"> • O menu Canal só está disponível quando seleccionar a fonte de TV.
Perde as suas definições após 30 minutos ou sempre que o televisor for desligado.	<ul style="list-style-type: none"> • Se o televisor estiver no modo Demons. Loja, as predefinições de áudio e de imagem são repostas a cada 30 minutos. Altere as definições do modo Demons. Loja para o modo Util. Domés. no procedimento Plug & Play (Configuração inicial). Carregue no botão SOURCE para seleccionar o modo TV e aceda a MENU → Configurar → Plug & Play (Configuração inicial) → ENTER  (p. 7)
Verifica-se uma perda intermitente de áudio ou de vídeo.	<ul style="list-style-type: none"> • Verifique as ligações dos cabos e ligue-os novamente. • A perda de áudio ou de vídeo pode ser provocada pela utilização de cabos excessivamente rígidos ou grossos. Certifique-se de que os cabos são suficientemente flexíveis para uma utilização a longo prazo. Caso pretenda montar o televisor na parede, recomenda-se a utilização de cabos com conectores de 90 graus.
São visíveis pequenas partículas se olhar de perto para a extremidade da moldura do televisor.	<ul style="list-style-type: none"> • Isso faz parte do design do produto e não constitui um defeito.
O menu PIP não está disponível.	<ul style="list-style-type: none"> • PIP só está disponível quando utilizar uma fonte de HDMI, PC ou componentes (p. 20).
Aparece a mensagem "Sinal Codificado" ou "Sinal Fraco/Sem Sinal".	<ul style="list-style-type: none"> • Se estiver a utilizar um CAM CARD (CI/CI+), certifique-se de que este se encontra colocado na ranhura da interface comum. • Se o problema persistir, puxe o CAM CARD para fora do televisor e introduza-o novamente na ranhura.
Após ter desligado o televisor há 45 minutos, este voltou a ligar-se.	<ul style="list-style-type: none"> • Isto é normal. O televisor utiliza a função OTA (Over The Aerial) para actualizar o firmware transferido enquanto vê televisão.
São detectados problemas frequentes relacionados com a imagem/som.	<ul style="list-style-type: none"> • Verifique e altere o sinal/fonte.
Pode ocorrer uma reacção entre as borrachas existentes na base do suporte e o acabamento da superfície de algumas mobílias.	<ul style="list-style-type: none"> • Para evitar esta situação, utilize almofadas de feltro nas superfícies do televisor que estejam em contacto directo com a mobília.

 Algumas das imagens e funções acima assinaladas estão disponíveis apenas em modelos específicos.

Outras informações

Especificações

Considerações ambientais		
Temperatura de funcionamento	10°C a 40°C (50°F a 104°F)	
Humidade de funcionamento	10% a 80%, sem condensação	
Temperatura de armazenamento	-20°C a 45°C (-4°F a 113°F)	
Humidade de armazenamento	5% a 95%, sem condensação	
Sistema de televisão	Analogico: B/G, D/K, L, I (dependendo da selecção do país) Digital: DVB-T/DVB-C	
Sistema de cores/video	Analogico: PAL, SECAM, NTSC-4.43, NTSC-3.58, PAL60 Digital: MPEG-2 MP@ML, MPEG-4, H.264/AVC MP@L3, MP@L4.0, HP@L4.0	
HDMI IN 1 - 3	Video: 1080 24p, 1080p, 1080i, 720p 576p, 576i, 480p, 480i Áudio: 2 canais Linear PCM 32/44,1/48 kHz, 16/20/24 bits. Entrada de áudio analógico (apenas HDMI IN1) Entrada de PC (apenas HDMI IN1)	
Base rotativa (Esquerda / direita)	-20° ~ 20°	
Nome do modelo	PS42C450	PS50C450
Tamanho do ecrã	42 polegadas	50 polegadas
Som (Saída)	10 W x 2	
Dimensões (LxPxA)		
Caixa	1031 x 70,9 x 631,0 mm	1202,5 x 69,5 x 720,5 mm
Com base	1031 x 284,5 x 695,5 mm	1202,5 x 284,5 x 788 mm
Peso		
Sem base	17,5 kg	23,4 kg
Com base	19,5 kg	25,4 kg
Painel nativo	1024 X 768 a 60 Hz	1360 X 768 a 60 Hz

 O design e as especificações estão sujeitos a alterações sem aviso prévio.

 Para obter informações sobre a fonte de alimentação e saber mais sobre o consumo de energia, consulte a etiqueta colada ao produto.

Licença



Manufactured under licence from Dolby Laboratories. Dolby and the double-D symbol are trademarks of Dolby Laboratories.



Manufactured under licence under U.S. Patent #'s: 5,451,942; 5,956,674; 5,974,380; 5,978,762; 6,487,535 & other U.S. and worldwide patents issued & pending. DTS and the Symbol are registered trademarks. & DTS 2.0+ Digital Out and the DTS logos are trademarks of DTS, Inc. Product Includes software. © DTS, Inc. All Rights Reserved.



DivX Certified to play DivX video up to HD 1080p, including premium content.

ABOUT DIVX VIDEO: DivX® is a digital video format created by DivX, Inc. This is an official DivX Certified device that plays DivX video. Visit www.divx.com for more information and software tools to convert your files into DivX video.

ABOUT DIVX VIDEO-ON-DEMAND: This DivX Certified® device must be registered in order to play DivX Video-on-Demand (VOD) content. To generate the registration code, locate the DivX VOD section in the device setup menu.

Go to vod.divx.com with this code to complete the registration process and learn more about DivX VOD. Pat. 7,295,673; 7,460,688; 7,519,274

Eliminação correcta deste produto (Resíduo de equipamentos eléctricos e electrónicos)

(Aplicável na União Europeia e noutros países da Europa, com sistemas de recolha separada)



Esta marca, quando presente no produto, acessórios ou literatura, indica que o produto e os respectivos acessórios electrónicos (por exemplo, carregador, auscultadores, cabo USB) não devem ser eliminados juntamente com os resíduos domésticos no fim da sua vida útil. Para impedir possíveis danos ao ambiente ou à saúde humana causados pela eliminação não controlada de resíduos, deverá separar estes itens de outros tipos de resíduos e reciclá-los de forma responsável, para promover uma reutilização sustentável dos recursos materiais. Os utilizadores domésticos devem entrar em contacto com o retalhista onde adquiriram o produto, ou com as entidades governamentais locais, para se informarem sobre onde e como podem entregar estes itens para uma reciclagem segura. Os utilizadores profissionais deverão contactar o seu fornecedor e consultar os termos e condições do contrato de compra. Este produto e os respectivos acessórios electrónicos não devem ser eliminados juntamente com outros resíduos comerciais.

Eliminação correcta das pilhas deste produto

(Aplicável na União Europeia e noutros países da Europa, com sistemas de devolução separada de pilhas)



Este símbolo numa pilha, manual ou embalagem indica que as pilhas deste produto não podem ser eliminadas com os resíduos domésticos no final da sua vida útil. No mesmo local onde se encontra o símbolo, os símbolos químicos Hg, Cd ou Pb indicam que a pilha contém mercúrio, cádmio ou chumbo acima dos níveis de referência na Directiva CE 2006/66. Se as pilhas não forem eliminadas de modo adequado, estas substâncias podem prejudicar a saúde humana ou o ambiente. De modo a proteger os recursos naturais e a promover a reutilização dos materiais, separe as pilhas de outros tipos de resíduos e recicle-as através do seu sistema gratuito de devolução de pilhas local.

Manutenção de um espaço de instalação seguro

Mantenha as distâncias recomendadas entre o produto e outros objectos (por exemplo, uma parede) para garantir a ventilação adequada. Caso contrário, pode provocar um incêndio ou danificar o produto devido ao aumento de temperatura no interior do mesmo.



Se utilizar uma base ou suporte de montagem na parede, utilize apenas as peças fornecidas pela Samsung Electronics.

- O facto de utilizar peças fornecidas por outro fabricante, pode resultar em danos materiais ou ferimentos graves em caso de queda do produto.



O aspecto exterior pode variar consoante o produto.

Instalação com uma base.

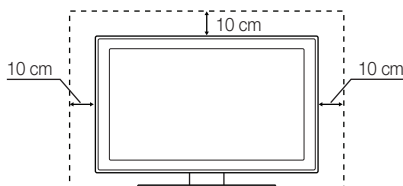

Instalação com um suporte de montagem na parede.

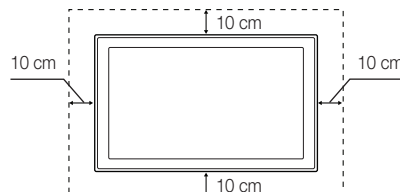

Outras informações

Índice remissivo

A

Actualização do Software	21
Ajuste automático	16
Alterar PIN	19
Altifalante da TV	17
Altifalante Exter.	17
Amplificar	17
Antena	12
Anynet+	29
Apresentação Diapositivos	27
Auto-diagnóstico	20

B

Balanço E/D	17
Bloquear	13
Brilho	14
C	
C. quentes	15
Canal favorito	12
Componente	8
Contraste Dinâmico	15

D

DIGITAL AUDIO OUT	9, 29
Dinâmico	14
DivX® VOD	28
D-sub	22

E

Edição de canais	13
Editar Nome	10
EPG (Electronic Programme Guide)	11
Equalizador	17
Equilíb. Branco	15
Espaço de instalação	2
Especificações	38

F

Ferramentas	3
Formatos de vídeo	25
Fotografia	27
Frequência	22

G

Gestor de Canais	11
Gravação	30
Guia actual e seguinte	11

H

HDMI	8, 29
------	-------

I

Idioma	19
Indicador de corrente	5
Informações do Sinal	20

L

Legenda	19
Licença	39
Ligação a um dispositivo de áudio	9
Ligação a um PC	22
Lista de Fontes	10

M

Media Play	23
Melodia	20
Menu Canal	12
Modo de espera	5
Modo Filme	16
Modo Repetir	28
Montagem na parede	33
Música	26
Música de Fundo	28

N

Nitidez	14
---------	----

P

Percorrer	10
Pilhas	6
PIP (Picture in Picture)	20
Plug & Play	7
Poupança Energ.	14

R

Receptor	31
Relógio	18
Resolução de Problemas	35
Resolução ideal	22
Rodar	28

S

Selec. Todos	13
Seleccionar Altifalante	17
Sensor Eco	14
Símbolo	3
Sintonia fina	14
Sistema home theatre	9, 29
Só Modo RGB	15

T

Tamaho Imagem	15, 28
Tampa	33
Telecomando	6
Temporizador	18
Temporizador	18
Título	28
Tom de Pele	15
Tonalidade	15
Tonalidade de Preto	15
Transparên. Menu	20

U

Unidade USB	21, 23
Utilização da função Vis. Canal	11
Utilização da função	
Vista Programada	11
Utilização de canais favoritos	12

V

VCR	8
Vídeos	25
Virtual Surround	17
Visual. Básica	27
Volume	5
Volume Auto.	17

***This page is intentionally
left blank.***

Slike in ilustracije v tem uporabniškem priročniku so samo za referenco. Dejanski izdelek je lahko videti drugačen. Obliko in tehnične lastnosti lahko spremenimo brez predhodnega obvestila.

Obvestilo o digitalni televiziji

1. Funkcije, ki so povezane z digitalnim televizijskim signalom (DVB), so na voljo samo v državah/na območjih, kjer se oddajajo digitalni prizemni signali (MPEG2 in MPEG4 AVC) ali kjer je mogoč dostop do združljive storitve kabelske televizije DVB-C (MPEG2 in MPEG4 AAC). Pri lokalnem trgovcu preverite, ali imate dostop do signala DVB-T ali DVB-C.
2. DVB-T je standard DVB evropskega konzorcija za oddajanje digitalne prizemne televizije, DVB-C pa je standard za oddajanje digitalne televizije prek kabla. V tej specifikaciji pa niso vključene nekatere funkcije, kot so EPG (Electric Programme Guide), VOD (Video On Demand) itd. Torej jih zaenkrat še ni mogoče uporabljati.
3. Čeprav je televizor v skladu z najnovejšima standardoma DVB-T in DVB-C [avgust 2008], ni mogoče jamčiti združljivosti s prihodnjimi sistemi digitalne prizemne televizije in digitalne kabelske televizije.
4. Nekateri ponudniki kabelske televizije morda takšno storitev dodatno zaračunavajo in se boste zato morda morali strinjati z določbami in pogoji njihovega poslovanja. Odvisno od države/območja, kjer uporabljate televizor.
5. V nekaterih državah ali regijah nekatere funkcije digitalne televizije morda niso na voljo in digitalna kabelska televizija morda ne bo delovala pravilno pri nekaterih ponudnikih kabelskih storitev.
6. Za dodatne informacije se obrnite na lokalni Samsungov center za pomoč strankam.
 Na sprejem televizijskih signalov lahko vplivajo razlike v načinu oddajanja v državah. Pri pooblaščenem prodajalcev izdelkov SAMSUNG ali v Samsungovem klicnem centru preverite, ali je delovanje televizorja mogoče izboljšati s ponovno konfiguracijo nastavitve televizorja.

Navodila za uporabnike

• Zadrževanje slike na zaslonu

Na plazma televizorju ne prikazujte mirujoče slike (kot je video igra ali zaslon pri priključitvi računalnika) več kot 2 uri, saj lahko to povzroči zadrževanje slike na zaslonu. Tako zadrževanje slike imenujemo tudi "vžig slike". Da bi se izognili takemu zadrževanju slike, pri prikazovanju mirujoče slike zmanjšajte stopnjo svetlosti in kontrasta zaslona.

• Segrevanje zgornjega dela plazma televizorja

Zgornji del izdelka se lahko pri dolgotrajni uporabi zelo segreje, ker se toplota iz izdelka odvaja skozi odprtino v zgornjem delu. To je običajno in ni posledica okvare ali napake na izdelku. Kljub temu poskrbite, da otroci ne imeli dostopa do zgornjega dela izdelka.

• Izdelek "prasketa".

Televizor se pri prilagajanju okolju (na primer temperaturi in vlažnosti zraka) lahko razširja ali krči in ob tem "prasketa". To je običajno in ni posledica napake na izdelku.

• Poškodovane pike

Na zaslonu PDP je od 2.360.000 (HD) do 6.221.000 (FHD) slikovnih pik, ki so izdelane z zelo napredno tehnologijo. Kljub temu je lahko na zaslonu nekaj svetlih ali temnih slikovnih pik. Te slikovne pike ne vplivajo na delovanje izdelka.

• Televizorja ne uporabljajte pri temperaturah pod 5 °C.

• Če je na zaslonu PDP predolgo prikazana mirujoča slika, se lahko zaslon trajno poškoduje.



Dolgotrajno gledanje plazma televizorja v formatu slike 4:3 lahko povzroči sledi okvirja take slike na levi in desni strani ter na sredini zaslona. To se zgodi zaradi razlike v oddajanju svetlobe na različnih delih zaslona. Predvajanje DVD-ja ali uporaba igralne konzole ima lahko podobne učinke.

Garancija ne zajema poškodb, ki so nastale na tak način.

• Zakasnele slike na zaslonu.

Če je na zaslonu dlje časa prikazana mirujoča računalniška slika ali slika iz video igrice, to lahko povzroči delni prikaz zakasnele slike. To preprečite tako, da pri prikazovanju mirujočih slik zmanjšate svetlost in kontrast.

• Garancija

Garancija ne zajema škode, ki jo povzroči zadrževanje slike.

Garancija ne zajema poškodb zaradi vžgane slike.

Kazalo

Začetek uporabe

4

- 4 Dodatna oprema
- 5 Ogled nadzorne plošče
- 6 Ogled daljinskega upravljalnika
- 7 Povezava antene
- 7 Plug & Play (začetna nastavitve)

Povezave

8

- 8 Povezava z napravo AV
- 9 Povezava z avdio napravo
- 10 Spreminjanje vhodnega vira

Osnovne funkcije

10

- 10 Krmarjenje po menijih
- 11 Uporaba gumba **INFO**
(vodnik po trenutnem in naslednjem programu)
- 11 Načrtovanje gledanja
- 12 Meni Channel
- 14 Meni slike
- 17 Meni zvoka
- 18 Meni Setup
- 20 Meni Support

Napredne funkcije

22

- 22 Povezava z računalnikom
- 23 Media Play
- 29 Anynet+

Druge informacije

32

- 32 Funkcija teleteksta analognega kanala
- 33 Namestitev opreme za pritrditev na steno
- 34 Pritrditev televizorja na steno
- 35 Odpravljanje težav
- 38 Specifikacije
- 39 Zaščita prostora za namestitev
- 40 Stvarno kazalo

Bodite pozorni na simbole!

TOOLS 



To funkcijo lahko izberete s pritiskom gumba **TOOLS** na daljinskem upravljalniku.



Opomba

Označuje dodatne informacije.



Gumb na dotik

Tukaj si lahko ogledate navodila, kako odprete ustrezen podmeni znotraj prikaza na zaslonu.

Začetek uporabe

Dodatna oprema

- Preverite, ali ste s plazma televizorjem dobili naslednje predmete. Če kateri predmet manjka, se obrnite na prodajalca.
- Barva in oblika predmetov sta odvisni od modelov.
- Kabli, ki niso v paketu, so na prodaj posebej.

- Daljinski upravljalnik in bateriji (AAA x 2)
- Uporabnikova navodila
- Garancijska kartica/varnostni priročnik (ponekod ni na voljo)
- Čistilna krpa
- Napajalni kabel

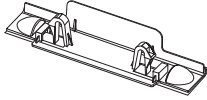

- Pokrovček za stojalo

- Feritni obroč (3)
(odvisno od države)

Za namestitev stojala si oglejte ločena navodila.

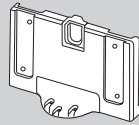
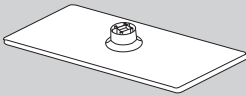

(M4 X L16)

- Stojalo (1)

- Vodilo stojala (1)

- Vijaki (10)

Feritni obroč: Feritni obroči ščitijo kable pred motnjami. Ko želite povezati kabel, odprite feritni obroč in ga namestite okoli kabla blizu vtiča, kot je prikazano na sliki.

- razdalja med feritnim obročem in enim koncem kabla, povezanega s televizorjem

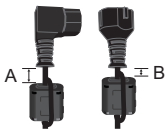

- A : manj kot 50mm
- B : manj kot 20mm

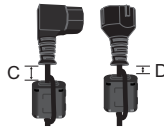





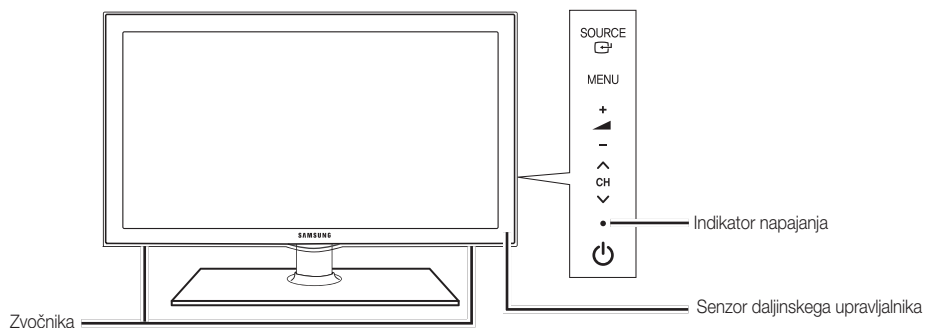

- C : 100 ~150mm
- D : manj kot 15mm

(Samo Švica)



 Barva in oblika izdelka sta odvisni od modela.



SOURCE 	Za preklapljanje med vsemi razpoložljivimi vhodnimi viri. Na meniju na zaslonu ta gumb uporabljajte kot gumb ENTER  na daljinskem upravljalniku.
MENU	Za prikaz menija na zaslonu, prikaza na zaslonu, s funkcijami televizorja.
-  +	Za prilagajanje glasnosti. V prikazu na zaslonu uporabljajte gumba -  + , kot uporabljate gumba ◀ in ▶ na daljinskem upravljalniku.
▼ CH ▲	Za preklapljanje kanalov. V prikazu na zaslonu uporabljajte gumba ▼ CH ▲ , kot uporabljate gumba ▼ in ▲ na daljinskem upravljalniku.
Indikator napajanja	Utripa in se izklopi, ko je napajanje vklopljeno, in začne svetiti v stanju pripravljenosti.
 (napajanje)	Vklopi ali izklopi televizor.
Senzor daljinskega upravljalnika	Daljinski upravljalnik usmerite proti tej točki na televizorju.

Stanje pripravljenosti

Televizorja ne puščajte v stanju pripravljenosti dlje časa (na primer, ko greste na dopust). Tudi ko je gumb za napajanje izklopljen, se porablja manjša količina električne energije. Priporočamo, da izklopite napajalni kabel.

Začetek uporabe

Ogled daljinskega upravljalnika

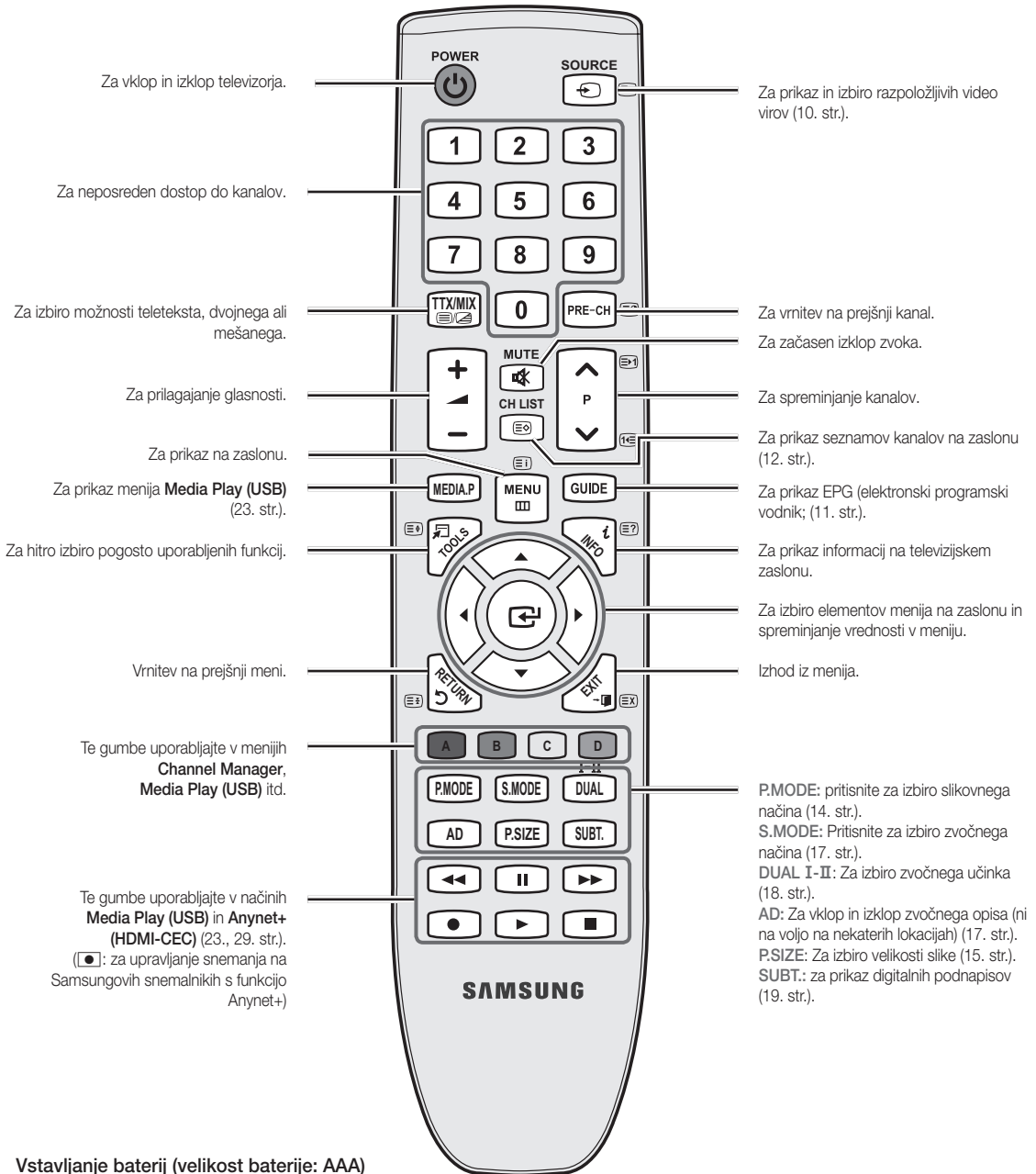

Vstavljanje baterij (velikost baterije: AAA)

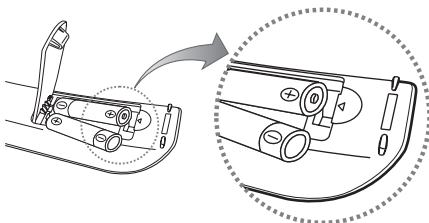

OPOMBA

- Daljinski upravljalnik uporabljajte na oddaljenosti do 7 m od televizorja.
- Na delovanje daljinskega upravljalnika lahko vpliva močna svetloba. Izogibajte se uporabi upravljalnika v bližini posebnih fluorescentnih luči ali neonskih tabel.
- Barva in oblika sta odvisni od modela.

Povezava antene

Pri prvem vklopu televizorja se samodejno prikažejo osnovne nastavitve.



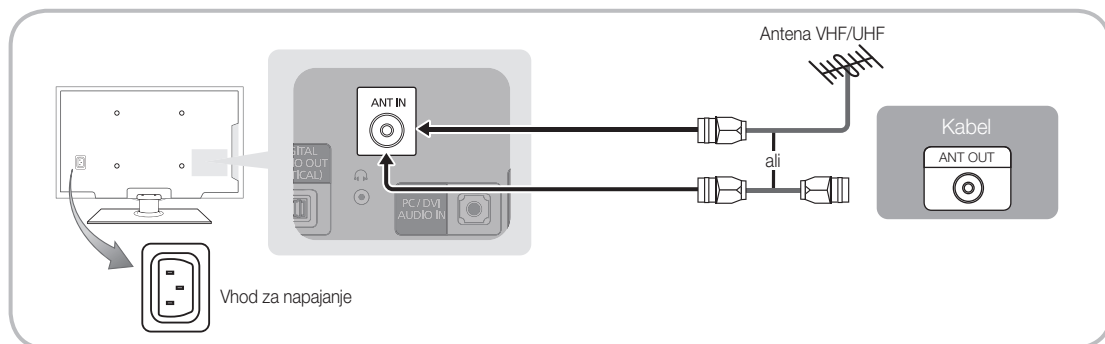









 Prednastavitev: priključitev napajanja in antene.



Plug & Play (začetna nastavitve)

Pri prvem vklopu televizorja si lahko pri konfiguraciji osnovnih nastavitve pomagata z zaporedjem pozivov. Pritisnite gumb **POWER** . Funkcija **Plug & Play** je na voljo samo, če je vir **Input** nastavljen na televizor.

 Za vrnitev na prejšnji korak pritisnite rdeči gumb.

1	Izbira jezika	Pritisnite gumb ▲ ali ▼ in nato pritisnite gumb ENTER  .		
2	Izbira možnosti Store Demo ali Home Use	Pritisnite gumb ◀ ali ▶ in nato pritisnite gumb ENTER  .		
		<ul style="list-style-type: none">Izberite način Home Use. Način Store Demo je namenjen uporabi v trgovinah.Za vrnitev nastavitve enote iz načina Store Demo v način Home Use (standardno): na televizorju pritisnite gumb za glasnost. Ko na zaslonu vidite prikaz glasnosti, pritisnite gumb MENU in ga držite 5 sekund.		
3	Izbira države	Pritisnite gumb ▲ ali ▼ in nato pritisnite gumb ENTER  .		
		Izberite ustrezno državo. Če zelene države ni v meniju, izberite možnost Others .		
		 Ko uporabnik izbere državo v meniju Country , se pri nekaterih modelih prikaže dodatna možnost za nastavitve številke PIN.		
		 Ko vnašate številko PIN, 0-0-0-0 ni na voljo.		
4	Izbira antene	Pritisnite gumb ▲ ali ▼ in nato pritisnite gumb ENTER  .		
		Izberite Air ali Cable .		
5	Izbira kanala	Pritisnite gumb ▲ ali ▼ in nato pritisnite gumb ENTER  .		
		Izberite vir kanala, ki ga želite shraniti. Ko vir antene nastavljate na Cable , pridete do koraka, pri katerem lahko kanalom dodelite številčne vrednosti (frekvence kanalov). Za več informacij si oglejte Channel → Auto Store (12. str.).		
		 Če želite shranjevanje kadarkoli prekiniti, pritisnite gumb ENTER  .		
6	Nastavitev načina Clock Mode	Način Clock Mode je mogoče nastaviti samodejno ali ročno.		
		S pritiskanjem gumba ▲ ali ▼ izberite Auto in nato pritisnite gumb ENTER  .		
7	Ogled navodil HD Connection Guide .	Prikaže se način povezave za najboljšo kakovost zaslona v visoki ločljivosti.		
8	Enjoy your TV.	Pritisnite gumb ENTER  .		

Za ponastavitev te funkcije ...

Izberite **Setup – Plug & Play** (začetna nastavitve). Vnesite 4-mestno kodo PIN. Privzeta koda PIN je "0-0-0-0". Če želite spremeniti številko PIN, uporabite funkcijo **Change PIN**.

Povezava z napravo AV

Uporaba kabla HDMI ali HDMI/DVI: povezava HD (do 720p/1080i)

Razpoložljive naprave: predvajalnik DVD, Blu-ray, kabelski sprejemnik HD, satelitski sprejemnik HD, kabelski sprejemnik, satelitski sprejemnik

HDMI IN 1 (DVI), 2, 3, PC/DVI AUDIO IN

- Če uporabljate kabel HDMI/DVI, uporabite vtičnico **HDMI IN 1 (DVI)**. Če uporabljate kabel DVI, uporabite za video povezavo kabel za povezavo vrat DVI in HDMI ali adapter DVI-HDMI (povezava vrat DVI in HDMI), za avdio povezavo pa uporabite vtičnico **PC/DVI AUDIO IN**.
- Če je priključena zunanja naprava, kot je predvajalnik DVD/Blu-ray/kabelski sprejemnik/satelitski sprejemnik, ki podpira različice HDMI, starejše od različice 1,3, televizor morda ne bo deloval pravilno (npr. ni prikaza na zaslonu, ni zvoka, moteče migljanje, nepravilne barve).
- Če po povezavi s kablom HDMI ne slišite zvoka, preverite različico HDMI zunanje naprave. Če sumite, da je različica HDMI starejša od 1,3, jo preverite pri ponudniku, ki je dobavil napravo, in zahtevajte nadgradnjo.
- Priporočamo nakup kabla HDMI. Sicer je lahko zaslon prazen ali pa lahko pride do napake pri povezavi.

Uporaba komponentnega kabla (do 720p/1080i) ali avdio/video kabla (samo 480i) in kabla Scart

Razpoložljive naprave: videorekorder, predvajalnik DVD, Blu-ray, kabelski sprejemnik, satelitski sprejemnik

V načinu Ext. izhod digitalne televizije podpira samo video in avdio MPEG SD.

Za najboljšo kakovost slike je priporočljiva povezava komponente namesto povezave A/V.

Uporaba optične (digitalne) povezave ali slušalk

Razpoložljive naprave: digitalni avdio sistem, ojačevalnik, sistem DVD za domači kino

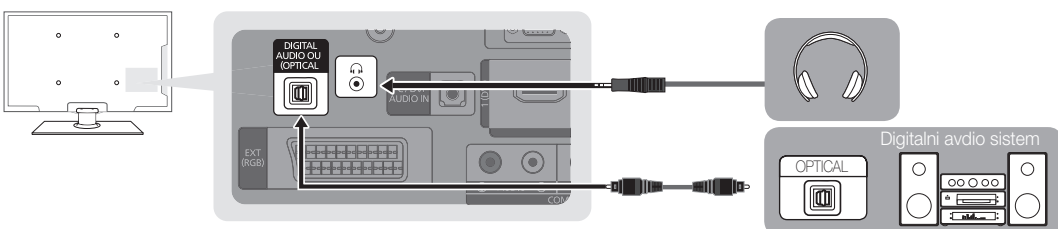

DIGITAL AUDIO OUT (OPTICAL)

- Če je digitalni avdio sistem povezan z vtičnico **DIGITAL AUDIO OUT (OPTICAL)**, znižajte glasnost televizorja in sistema.
- 5,1-kanalni zvok je podprt, če je televizor povezan z zunanjo napravo, ki podpira 5,1-kanalni zvok.
- Če je sprejemnik (ojačevalnik ali sistem DVD za domači kino) vklopljen, zvok prihaja iz optične vtičnice na televizorju. Kadar televizor sprejema signal DTV, pošilja 5,1-kanalni zvok v ojačevalnik ali sistem DVD za domači kino. Če je vir digitalna komponenta, kot je predvajalnik DVD/Blu-Ray/kabelski sprejemnik/satelitski sprejemnik, in je s televizorjem povezan prek vhoda HDMI, bo ojačevalnik ali sistem DVD za domači kino predvajal samo 2-kanalni zvok. Za 5,1-kanalni zvok povežite vtičnico za digitalni avdio izhod na predvajalniku DVD/Blu-ray/kabelskem sprejemniku/satelitskem sprejemniku neposredno z ojačevalnikom ali domačim kinom.

Slušalke 🎧: slušalke lahko povežete z izhodom za slušalke na televizorju. Ko so priključene slušalke, je zvok iz vgrajenih zvočnikov onemogočen.

- Če imate na televizor priključene slušalke, je uporaba funkcije zvoka lahko omejena.
- Glasnost slušalk se nastavlja ločeno od glasnosti televizorja.

Reža COMMON INTERFACE za povezave

Za gledanje plačljivih kanalov mora biti vstavljena kartica "CI ali CI+ CARD".

- Če ne vstavite kartice "CI ali CI+ CARD", se na zaslonu prikaže sporočilo "Scrambled Signal".
- V 2–3 minutah se prikažejo informacije o združitvi s telefonsko številko, ID-jem kartice "CI ali CI+ CARD", ID-jem gostitelja in druge informacije. Če se prikaže sporočilo o napaki, se obrnite na ponudnika storitev.
- Ko je konfiguracija informacij o kanalih dokončana, se prikaže sporočilo "Updating Completed", kar pomeni, da je seznam kanalov posodobljen.

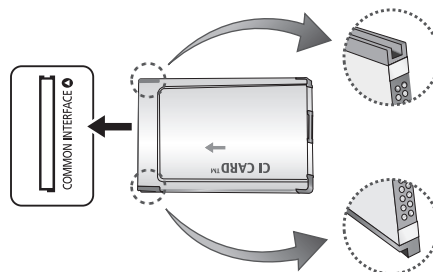

OPOMBA

- Kartico "CI ali CI+ CARD" dobite pri lokalnem ponudniku kabljske televizije.
- Kartico "CI ali CI+ CARD" odstranite tako, da jo previdno izvlečete z rokami, saj se pri padcu lahko poškoduje.
- Kartico "CI ali CI+ CARD" vstavite v smeri, ki je označena na njej.
- Kje se nahaja reža **COMMON INTERFACE**, je odvisno od modela.
- Kartica "CI ali CI+ CARD" v nekaterih državah in regijah ni podprta. Preverite pri pooblaščenem prodajalcu.
- Če ste naleteli na kakršne koli težave, se obrnite na ponudnika storitev.

Povezave

Spreminjanje vhodnega vira

Source List

Za izbiro televizorja ali zunanjih vhodnih virov, na primer predvajalnika DVD/Blu-Ray/ kablanskega/satelitskega sprejemnika.

■ TV / Ext. / AV / Component / PC / HDMI1/DVI / HDMI2 / HDMI3 / USB

 Na seznamu virov **Source List** so označeni povezani vhodi.

 Možnosti **Ext.** in **PC** sta vedno aktivirani.

SOURCE



Edit Name

■ VCR / DVD / Cable STB / Satellite STB / PVR STB / AV Receiver / Game / Camcorder / PC / DVI PC / DVI Devices / TV / IPTV / Blu-ray / HD DVD / DMA: poimenujete napravo, ki je priključena na vhodne vtičnice, da boste lažje izbrali vhodne vire.

 Pri povezavi kabla HDMI/DVI z vrati HDMI IN 1(DVI) nastavite vrata na način **DVI PC** ali **DVI Devices** v možnosti **Edit Name**.

Osnovne funkcije

Krmarjenje po menijih



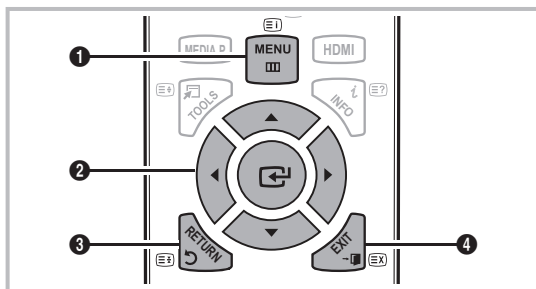

Pred uporabo televizorja sledite spodnjim korakom, da se naučite krmariti po meniju in izbrati in prilagoditi različne funkcije.



- 1 Gumb **MENU**: za prikaz glavnega menija na zaslonu.
- 2 **ENTER** / Smerni gumb: za premikanje kazalca in izbiro elementa. Za potrditev nastavitve.
- 3 Gumb **RETURN**: Vrnitev na prejšnji meni.
- 4 Gumb **EXIT**: za izhod iz menija na zaslonu.

Uporaba prikaza na zaslonu

Korak za dostop se lahko razlikuje glede na izbrani meni.

1	MENU 	Na zaslonu se prikažejo možnosti glavnega menija: Picture, Sound, Channel, Setup, Input, Application, Support.
2	▲ / ▼	Za izbiro ikone pritisnite gumb ▲ ali ▼.
3	ENTER 	Za dostop do podmenija pritisnite ENTER .
4	▲ / ▼	Za izbiro zelenega podmenija pritisnite gumb ▲ ali ▼.
5	◀ / ▶	Za nastavev glasnosti elementa pritisnite gumb ◀ ali ▶. Nastavev prikaza na zaslonu se lahko razlikuje glede na izbrani meni.
6	ENTER 	Pritisnite gumb ENTER , da dokončate konfiguracijo.
7	EXIT 	Pritisnite EXIT .

Uporaba gumba INFO (vodnik po trenutnem in naslednjem programu)

Prikaz označuje trenutni kanal in stanje določenih zvočnih in slikovnih nastavitvev. Vodnik po trenutnem in naslednjem programu prikazuje dnevne informacije o programu za vsak kanal v skladu s časom oddajanja.



- Za ogled informacij za željeni program med gledanjem trenutnega kanala se pomikajte z gumboma ◀, ▶.
- Za ogled informacij za druge kanale se pomikajte z gumboma ▲, ▼. Če se želite pomakniti na trenutno izbran kanal, pritisnite gumb ENTER ↵.

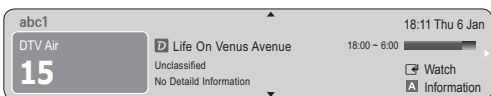

Načrtovanje gledanja

Guide

Informacije EPG (elektronski programski vodnik) posredujejo izdajatelj televizijskega programa. Z razporedi programov, ki jih posredujejo izdajatelj televizijskega programa, lahko vnaprej izberete programe, ki si jih želite ogledati, in kanal se ob določenem času samodejno preklopi na kanal z izbranim programom. Informacije o programu so lahko zastarele ali jih ni, odvisno od stanja kanala.



Uporaba možnosti Channel View



Uporaba možnosti Scheduled View

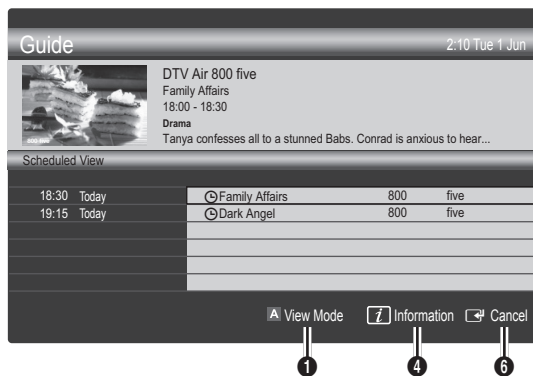

- 1 **View Mode** (Rdeče): za ogled seznama programov, ki se ali se bodo predvajali.
- 2 **+24 Hours** (Rumeno): za ogled seznama programov, ki se bodo predvajali čez 24 ur.
- 3 **Ch. Mode** (Modro): za izbiro vrste kanalov, za katere želite, da se prikažejo v oknu **Channel View**. (All, TV, Radio, Data/Other, My Channel 1-4)
- 4 **Information**: za prikaz podrobnosti izbranega programa.
- 5 **Page**: za pomik na naslednjo ali prejšnjo stran.
- 6 **Gumb ENTER** ↵
 - Med izbiranjem trenutnega programa lahko gledate izbrani program.
 - Med izbiranjem prihodnjega programa lahko rezervirate ogled izbranega programa. Za preključitev razporeda znova pritisnite gumb ENTER ↵ in izberite možnost **Cancel Schedules**.



Gledanje kanalov

Channel Manager

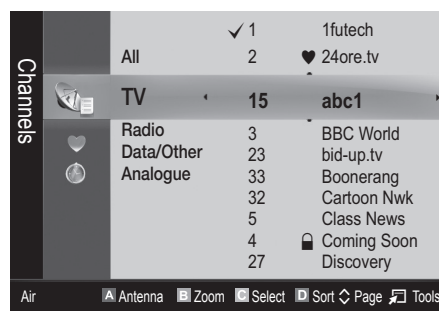
Za brisanje ali nastavitve priljubljenih kanalov in za uporabo programskega vodnika za digitalne prenose. Izberite kanal na zaslonu **Channels**, **My Channels** ali **Scheduled**.









Osnovne funkcije







-  **Channels**: za prikaz seznama kanalov glede na vrsto kanala.
-  **My Channels**: za prikaz skupine kanalov.
-  **Scheduled**: za prikaz vseh trenutno rezerviranih programov.

 Uporaba barvnih gumbov z možnostjo

Channel Manager

-  **Rdeči (Antenna)**: za preklapljanje med možnostma **Air in Cable**.
-  **Zeleni (Zoom)**: za povečanje ali pomanjšanje številke kanala.
-  **Rumeni (Select)**: za izbiro več seznamov kanalov. če želite istočasno nastaviti vse izbrane kanale, izberite zelene kanale in pritisnite rumeni gumb. Levo od izbranih kanalov se prikaže oznaka ✓.
-  **Blue (Sort)**: za spreminjanje seznama glede na ime kanala ali številko kanala.
-  **Page**: za pomik na naslednjo ali prejšnjo stran.
-  **(Tools)**: za prikaz menija z možnostjo **Channel Manager**. (Meniji možnosti so lahko drugačni, odvisno od okoliščin.)

Ikone stanja kanala

Ikona	Delovanje
	Analogni kanal.
	Izbrani kanal.
	Kanal, ki je nastavljen kot priljubljeni.
	Program, ki se trenutno predvaja.
	Zaklenjen kanal.
	Rezerviran program.

Uporaba priljubljenih kanalov

♥ My Channels

(v možnosti **Channel Manager**)

Prikaz vseh priljubljenih kanalov.

- **Edit My Channels** : izbrane kanale lahko nastavite na zeleno skupino mojih kanalov.

 Prikazan bo simbol "♥" in kanal bo nastavljen kot **My Channels**.

1. Izberite kanal in pritisnite gumb **TOOLS**.
2. Dodajte ali izbrišite kanal v zeleni skupini mojih kanalov 1, 2, 3 in 4.
 - Izberete lahko eno ali več skupin.
3. Ko spremenite nastavitve, si lahko ogledate seznam kanalov za vsako skupino v možnosti mojih kanalov.

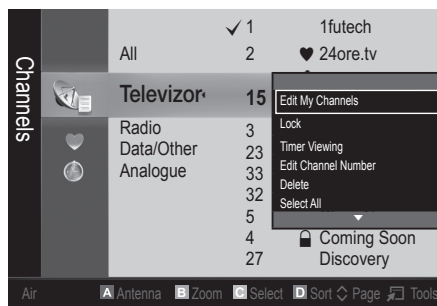

Channel List

Za ogled vseh iskanih kanalov.

CH LIST



Meni Channel

Vrnitev na prejšnje kanale

Antenna (Air / Cable)

Preden začnete s shranjevanjem kanalov, ki so na voljo, v vaš televizor, morate določiti vrsto vira signala, ki je priključen na televizor (npr. zračni ali kabelski sistem).

Country

Prikaže se zaslon za vnos kode PIN. Vnesite 4-mestno kodo PIN.

- **Digital Channel**: za spremembo države digitalnih kanalov.
- **Analogue Channel**: za spremembo države analognih kanalov.

Auto Store

Za samodejno iskanje kanalov in shranjevanje v televizorju.

-  Samodejno dodeljene številke programov mogoče ne ustrezajo dejanskim ali zelenim številkam programov. Če je kanal zaklenjen s funkcijo **Child Lock**, se prikaže okno za vnos kode PIN.
- **Antenna Source (Air / Cable)**: za izbiro vira antene, ki ga želite shraniti.

- **Channel Source (Digital & Analogue / Digital / Analogue)** : Izberite vir kanala, ki ga želite shraniti.

Če izberete **Cable** → **Digital & Analogue** ali **Digital**: vnesite vrednost za iskanje kabelskih kanalov.

Search Mode (Full / Network / Quick): s to možnostjo poiščete vse kanale aktivnih televizijskih postaj in jih shranite v televizor.

 Če nastavite na **Quick**, lahko ročno nastavite možnosti **Network**, **Network ID**, **Frequency**, **Modulation** in **Symbol Rate** tako, da pritisnete gumb na daljinskem upravljalniku.

Network (Auto / Manual): za izbiro načina nastavitve **Network ID** med **Auto** ali **Manual**.

Network ID: če je možnost **Network** nastavljena na **Manual**, lahko nastavite **Network ID** s številskimi gumbi.

Frequency: za prikaz frekvence kanala (se razlikuje glede na državo).

Modulation: za prikaz razpoložljivih vrednosti modulacije.

Symbol Rate: za prikaz razpoložljivih simbolnih hitrosti.

Manual Store

Za ročno iskanje kanalov in shranjevanje v televizorju.

- **Digital Channel** : ko se iskanje zaključi, se posodobijo kanali na seznamu kanalov.

 Če izberete možnost **Antenna** → **Air: Channel, Frequency, Bandwidth**

Če izberete možnost **Antenna** → **Cable: Frequency, Modulation, Symbol Rate**

- **Analogue Channel (Programme, Colour System, Sound System, Channel, Search)** : če ni zvoka ali ta ni normalen, znova izberite zahtevani zvočni standard.

 Način kanala

- **P** (programski način): po končani naravnavi so oddajnim postajam na vašem območju dodeljene številke položajev od P0 do P99. Kanal lahko izberete z vnosom številke položaja v tem načinu.
- **C** (način zunanje antene) / **S** (način kableskega kanala): ta dva načina omogočata izbiro kanala z vnosom dodeljene številke za posamezno oddajno postajo ali kabelski kanal.

Urejanje kanalov

Meni možnosti Channel Manager

(v možnosti **Channel Manager**)

1. Izberite kanal in pritisnite gumb **TOOLS**.
 2. Uredite ime ali številko kanala z menijem **Edit Channel Name** ali **Edit Channel Number**.
- **Edit Channel Name** (samo pri analognih kanalih): za poimenovanje kanala.
 - **Edit Channel Number** (samo pri digitalnih kanalih): za urejanje številke s pritiskanjem zelenih številskih gumbov.

Druge funkcije

Cable Search Option

(odvisno od države) Za nastavev dodatnih možnosti iskanja za kabelsko omrežje, kot sta frekvenca in hitrost simbolov.

- **Freq.Start / Freq.Stop** : za nastavev končne frekvence (se razlikuje glede na državo).
- **Symbol Rate**: za prikaz razpoložljivih simbolnih hitrosti.
- **Modulation**: za prikaz razpoložljivih vrednosti modulacije.

Channel Manager

Meni možnosti Channel Manager

Za nastavev vsakega kanala z možnostmi menija **Channel Manager (Lock / Unlock, Timer Viewing, Sort, Delete, Select All / Deselect All)**. Elementi menija z možnostmi se lahko razlikujejo, odvisno od stanja kanala.

1. Izberite kanal in pritisnite gumb **TOOLS**.
 2. Izberite funkcijo in spremenite njene nastavitve.
- **Lock / Unlock** : kanal lahko zaklenete, tako da ga ni mogoče izbrati in gledati.

 **OPOMBA**

- Ta funkcija je na voljo samo, če je možnost **Child Lock** nastavljena na **On**.
- Prikaže se zaslon za vnos kode PIN. Vnesite 4-mestno kodo PIN. Privzeta koda PIN je "0-0-0-0". Kodo PIN spremenite z možnostjo **Change PIN**.
- **Timer Viewing** : zeleni kanal lahko nastavite tako, da se začne samodejno predvajati ob določenem času. Za uporabo te funkcije mora biti najprej nastavljen trenutni čas.
 -  Če je izbran digitalni kanal, pritisnite gumb **▶**, da si ogledate digitalni program.
- **Sort** (samo pri analognih kanalih): ta postopek omogoča spreminjanje števil programov shranjenih kanalov. Ta postopek boste morda morali izvesti po uporabi funkcije samodejnega shranjevanja.
- **Delete**: Lahko izbrišete kanal, da prikažete zelene kanale.
- **Select All / Deselect All**: za izbiro ali preklic izbire vseh izbranih kanalov v možnosti upravitelja kanalov.

Osnovne funkcije

Scheduled

(v možnosti **Channel Manager**)

Za ogled, spremembo ali brisanje oddaje, ki ste jo rezervirali za ogled.

- **Change Info:** za spremembo oddaje, ki ste jo rezervirali za ogled.
- **Cancel Schedules:** za preklic oddaje, ki ste jo rezervirali za ogled.
- **Information:** za prikaz oddaje, ki ste jo rezervirali za ogled. (Spremenite lahko tudi podatke o rezervaciji.)
- **Select All / Deselect All:** izbira ali preklic izbire vseh rezerviranih programov.

Fine Tune

(samo pri analognih kanalih)

Če je signal šibak ali popačen, boste morda morali kanal ročno fino naravnati.

 Fino naravnani kanali so označeni z zvezdico “**”.

 Če želite ponastaviti fino naravno, izberite **Reset**.

Meni slike

Spreminjanje prednastavljenega slikovnega načina

Mode

Izberite zeleno vrsto slike.

- **Dynamic** : primerno za svetel prostor.
- **Standard**: primerno za običajno okolje.
- **Movie**: primerno za gledanje filmov v temnem prostoru.



Prilagoditev slikovnih nastavitvev

Cell Light / Contrast / Brightness / Sharpness / Colour / Tint (G/R)

Televizor ima na voljo več nastavitvev za nadzor kakovosti slike.

OPOMBA

- Funkcija **TV, Ext., AV** ni na voljo v analognih načinih **Tint (G/R)** sistema PAL.
- V načinu računalnika je mogoče spreminjati samo možnosti **Cell Light, Contrast** in **Brightness**.

- Prilagodite in shranite lahko nastavitve za vse zunanje naprave, ki so povezane s televizorjem.
- Z nižjo ravno svetlosti slike zmanjšate porabo energije.

Varčne rešitve

Eco Solution

- **Energy Saving (Off / Low / Medium / High / Picture Off)**  : ta funkcija prilagodi svetlost televizorja, tako da se zmanjša poraba energije. Če izberete možnost **Picture Off**, se zaslon izklopi, zvok pa ostane vklopljen. Za vklop zaslona pritisnite kateri koli gumb. Do ponovnega vklopa zaslona bo približno 4 sekunde prikazana popačena slika.

- **Eco Sensor (Off / On)** : za varčnejšo porabo energije; nastavitve slike bodo samodejno prilagojene svetlosti prostora.

 Če prilagodite možnost **Cell Light**, se **Eco Sensor** nastavi na **Off**.

Min Cell Light: če je možnost **ECO sensor** nastavljena na **On**, lahko ročno prilagajate najnižjo svetlost zaslona.

 Če je možnost **Eco Sensor** nastavljena na **On**, se lahko spremeni svetlost zaslona (rahlo se zniža ali zviša), odvisno od intenzivnosti okoliške svetlobe.

- **No Signal Power off (Off / 15 min / 30 min / 60 min)** : nastavev časa, po katerem se televizor preklopi na stanje pripravljenosti, če ni sprejema slike.

 Funkcija je onemogočena, ko je računalnik v načinu varčevanja z energijo.

Sprememba možnosti slike

Advanced Settings

(na voljo v načinu **Standard / Movie**)

Za prilagajanje podrobnih nastavitvev zaslona, vključno z barvo in kontrastom.

 V načinu računalnika je mogoče spreminjati samo možnosti **Dynamic Contrast, Gamma** in **White Balance**.

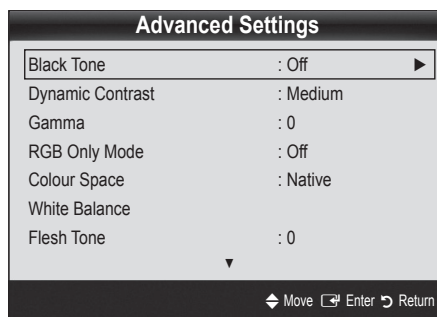

- **Black Tone (Off / Dark / Darker / Darkest)** : izbira ravni črne za prilagoditev globine zaslona.
- **Dynamic Contrast (Off / Low / Medium / High)** : za nastavitev kontrasta zaslona.
- **Gamma** : za prilagoditev intenzivnosti primarnih barv.
- **RGB Only Mode (Off / Red / Green / Blue)** : za prilagoditev možnosti **Colour** ali **Tint (G/R)** barv **Red**, **Green** ali **Blue** slike pri gledanju iz zunanje naprave (predvajalnik DVD, domači kino itd.).
- **Colour Space (Auto / Native)** : za prilagoditev razpona barv, ki so na voljo za ustvarjenje slike.
- **White Balance** : prilagoditev barvne temperature za naravnejšo sliko.
R-Offset/G-Offset/B-Offset: za prilagoditev temnosti posamezne barve (rdeča, zelena, modra).
R-Gain/G-Gain/B-Gain: za prilagoditev svetlosti posamezne barve (rdeča, zelena, modra).
Reset: za ponastavitev možnosti **White Balance** na privzete nastavitve.
- **Flesh Tone** : za poudarjanje rožnatega kožnega tona.
- **Edge Enhancement (Off / On)**: za poudarjanje robov predmetov.

Picture Options

- ✎ V načinu računalnika je mogoče spreminjati samo možnosti **Colour Tone**, **Size** in **Screen Burn Protection**.

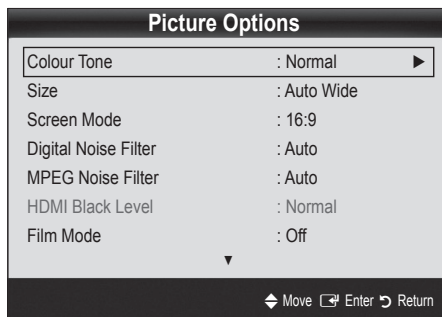

- **Colour Tone (Cool / Normal / Warm1 / Warm2)**
- ✎ Možnosti **Warm1** ali **Warm2** bosta deaktivirani, če je slikovni način nastavljen na **Dynamic**.
- ✎ Prilagodite in shranite lahko nastavitve za vse zunanje naprave, ki so povezane s televizorjem.
- **Size** : tudi kabelski/satelitski sprejemnik ima lahko na voljo več možnosti velikosti zaslona. Vendar je priporočljivo, da večinoma uporabljate način 16:9.
Auto Wide: velikost slike se samodejno prilagodi razmerju stranic 16:9.
16:9 : velikost slike se prilagodi razmerju stranic 16:9 za DVD-je in širokozaslonsko oddajanje.



- Wide Zoom**: povečava slike nad 4:3.
✎ Prilagoditev **Position** z gumbom **▲, ▼**.

- Zoom**: povečava slike, široke 16:9, da se navpično prilagodi velikosti zaslona.
✎ Prilagoditev možnosti **Position** ali **Size** z gumbi **▲, ▼**.
- 4:3** : privzeta nastavitev za film ali običajne prenose.
✎ Dolgoročno gledanje televizorja pri razmerju stranic 4:3 ni priporočljivo. Sledi okvirja na levi in desni strani ter na sredini zaslona lahko povzročijo zadrževanje slike (vžgano sliko), česar garancija ne krije.

- Screen Fit**: za prikaz celotne slike brez prizrezovanja pri vhodnem signalu HDMI (720p / 1080i / 1080p) ali Component (1080i / 1080p).

OPOMBA

- Možnosti velikosti slike se lahko razlikujejo glede na vhodni vir.
- Razpoložljivi elementi se lahko razlikujejo glede na izbrani način.
- V načinu računalnika lahko prilagodite samo načina **16:9** in **4:3**.
- Prilagodite in shranite lahko nastavitve za vse zunanje naprave, ki so povezane s televizorjem.
- Po izbiri možnosti **Screen Fit** v načinu **HDMI** (1080i/1080p) ali načinu **Component** (1080i/1080p): Prilagoditev možnosti **Position** ali **Size** z gumbi **▲, ▼, ◀, ▶**.
- Če funkcijo **Screen Fit** uporabite pri vhodu HDMI 720p, bo odrezana po 1 vrstica zgoraj, spodaj, levo in desno, kot pri funkciji zmanjšanja prevelike slike.

- **Screen Mode (16:9 / Wide Zoom / Zoom / 4:3)**: na voljo samo, če je velikost slike nastavljena na **Auto Wide**. Želena velikost slike lahko določite v velikosti 4:3 WSS (Wide Screen Service) ali izvorni velikosti. V posameznih evropskih državah so zahtevane različne velikosti slike.
✎ Ni na voljo v načinu televizorja, računalnika, komponente in HDMI.
- **Digital Noise Filter (Off / Low / Medium / High / Auto / Auto Visualization)**: če je signal prenosa šibak, lahko pride do statičnih motenj in odsevov. Izberite eno od možnosti, tako da je slika prikazana z največjo kakovostjo.
Auto Visualization : pri preklapljanju analognih kanalov prikaže moč trenutnega signala in določi filter šuma za zaslon.
✎ Na voljo samo pri analognih kanalih.

Osnovne funkcije

- **MPEG Noise Filter (Off / Low / Medium / High / Auto):** zmanjša šum MPEG za zagotovitev izboljšane kakovosti slike.
- **HDMI Black Level (Normal / Low):** za izbiro ravni črne na zaslonu, da prilagodite globino zaslona.
 Na voljo samo v načinu HDMI (signali RGB).
- **Film Mode (Off / Auto1 / Auto2 / Cinema Smooth):** za nastavev televizorja tako, da samodejno zazna in obdela filmske signale iz vseh virov in prilagodi sliko na optimalno kakovost.
 Na voljo v načinih televizorja, AV, komponente (480i/1080i) in HDMI (480i/1080i).
- **Screen Burn Protection :** V napravo je vgrajena tehnologija za preprečevanje ožiga zaslona, ki zmanjša možnost ožiga. Časovne nastavitve vam omogočajo določanje števila minut med premiki slike.

Pixel Shift (Off / On) : Pri tej funkciji se slikovne pike na zaslonu PDP neznatno premikajo v vodoravni ali navpični smeri, kar zelo zmanjša možnost pojava zakasnele slike.

 Optimalne razmere za pomikanje slikovnih pik

	Možnost	TV/AV/Component/ HDMI/PC
Vodoravno	0~4	4
Navpično	0~4	4
Čas (v minutah)	1~4 min	4 min

 Vrednost za **Pixel Shift** je odvisna od velikosti monitorja (palci) in načina.

 Funkcija ni na voljo v načinu **Screen Fit**.

Auto Protection Time (10 min / 20 min / 40 min / 1 hour / Off): Če zaslon za določen čas, ki ga določi uporabnik, ostane nedejaven z mirujočo sliko, se vklopi ohranjevalnik zaslona, da prepreči nastajanje vžganih vzorcev na zaslonu.

Scrolling : Ta funkcija odstrani zakasnele slike na zaslonu tako, da vse slikovne pike na zaslonu PDP premika po določenem vzorcu. uporabite jo, ko so na ekranu prikazane zakasnele slike ali simboli. Še posebej je uporabna, če je na zaslonu bila zelo dolgo prikazana mirujoča slika.

 Funkcija za odstranitev zakasnelih slik se mora izvajati dalj časa (približno eno uro), da se slike učinkovito odstranijo zaslona. Če po izvedbi funkcije zakasnela slika ni odstranjena, jo znova izvedite.

 Za preklic te funkcije pritisnite katero koli tipko na daljinskem upravljalniku.

Side Grey (Dark / Light): če televizor gledate v razmerju slike 4:3, se s prilagoditvijo izravnave belin na skrajnje levi in skrajnje desni strani televizorja prepreči škoda.

Picture Reset (OK / Cancel)

Ponastavev trenutnega slikovnega načina na privzete nastavitve.

Nastavev televizorja z računalnikom

Za nastavev vhodnega vira na računalnik.

Auto Adjustment

Samodejna prilagoditev vrednosti/položajev frekvence in fina naravnava nastavev.

 Ni na voljo pri povezavi s kablom HDMI/DVI.

Screen

- **Coarse / Fine :** odpravi ali zmanjša šume slike. Če šum ni odstranjen z natančno nastavitvijo, čim bolj prilagodite frekvenco (**Coarse**) in znova natančno nastavite. Po zmanjšanju šumov znova nastavite sliko tako, da bo poravnana na sredino zaslona.
- **Position :** prilagoditev položaja računalniškega zaslona s smernim gumbom (▲ / ▼ / ◀ / ▶).
- **Image Reset :** ponastavev slike na privzete nastavitve.

Uporaba televizorja kot računalniškega zaslona

Dejanski prikazi na računalniškem zaslonu so lahko drugačni, odvisno od različice operacijskega sistema Windows in grafične kartice. V tem primeru skoraj vedno veljajo iste osnovne nastavitvene informacije. (Sicer se obrnite na proizvajalca računalnika ali prodajalca Samsungovih izdelkov.)

1. Najprej kliknite možnost "Nadzorna plošča" v meniju Start v operacijskem sistemu Windows.
2. Kliknite "Videz in teme" v oknu "Nadzorna plošča" in prikazalo se bo pogovorno okno zaslona.
3. Kliknite "Zaslon" in odprlo se bo pogovorno okno zaslona.
4. Pomaknite se na zavihek "Nastavitve" v pogovornem oknu zaslona.
 - Pravilna nastavev velikosti (ločljivost)
[Optimalno: PS42C450: 1024 x 768/PS50C450: 1360 x 768 slikovnih pik]
 - Če je v pogovornem oknu nastavev zaslona na voljo možnost za navpično frekvenco, je njena ustrezna vrednost "60" ali "60 Hz". Sicer samo kliknite "V redu" in zaprite pogovorno okno.

Meni zvoka

Spreminjanje prednastavljenega načina zvoka

Mode

- **Standard:** za izbiro običajnega zvočnega načina.
- **Music:** glasba je bolj poudarjena kot glasovi.
- **Movie:** najboljši zvok za filme.
- **Clear Voice:** glasovi so bolj poudarjeni kot drugi zvoki.
- **Amplify :** povečanje intenzivnosti visoko frekvenčnega zvoka za boljše zvočno doživetje za osebe z okvaro sluha.



Prilagoditev zvočnih nastavitev

Equalizer

Prilagoditev načina zvoka (samo standardni zvočni način).

- **Balance L/R:** za prilagoditev ravnovesja med desnim in levim zvočnikom.
- **100Hz / 300Hz / 1kHz / 3kHz / 10kHz** (nastavitev pasovne širine): za nastavitev stopnje frekvenc določenih pasovnih širin.
- **Reset:** ponastavitev izenačevalnika na privzete nastavitve.

Zvočni sistemi itd.

Virtual Surround (Off / On)

(samo standardni zvočni način)

Ta funkcija omogoča 5.1-kanalni navidezni prostorski zvok prek para zvočnikov ali slušalk s tehnologijo HRTF (Head Related Transfer Function).

Dialog Clarity (Off / On)

(samo standardni zvočni način)

S to funkcijo lahko povečate intenzivnosti glasu v primerjavi z glasbo ali zvočnimi učinki v ozadju, da boste razločneje slišali pogovore.

Audio Language

(samo pri digitalnih kanalih)

Spreminjanje privzete vrednosti za jezik avdia.

Razpoložljivi jezik je lahko drug, odvisno od prenosa.

Audio Format (MPEG / Dolby Digital 5.1)

(samo pri digitalnih kanalih)

Pri istočasnem oddajanju zvoka iz glavnega zvočnika in avdio sprejemnika lahko pride do odmeva zaradi različne hitrosti dekodiranja za glavni zvočnik in avdio sprejemnik. V tem primeru uporabite funkcijo zvočnika televizorja.

Možnost **Audio Format** je lahko drugačna, odvisno od prenosa. 5.1-kanalni zvok Dolby Digital je na voljo samo pri povezavi zunanega zvočnika z optičnim kablom.

Audio Description

(ponekod ni na voljo)

(samo pri digitalnih kanalih)

Ta funkcija je namenjena zvočnemu toku za **AD** (Audio Description), ki ga ponudnik signalov pošilja skupaj z glavnim zvokom.

- **Audio Description (Off / On):** vklop ali izklop funkcije zvočnega opisa.
- **Volume:** za nastavitev glasnosti zvočnega opisa.



Auto Volume (Off / Normal / Night)

Za izenačitev glasnosti na vseh kanalih nastavite na **Normal**.

- **Night :** ta način zagotavlja boljši zvok, v primerjavi z načinom **Normal**, skoraj brez šumov. Koristen je predvsem ponoči.

Speaker Select (External Speaker / TV Speaker)

Lahko pride do odmeva zaradi različne hitrosti dekodiranja med glavnim zvočnikom in avdio sprejemnikom. V tem primeru televizor nastavite na **External Speaker**.

Če je možnost **Speaker Select** nastavljena na **External Speaker**, glasnost in gumbi **MUTE** ne bodo delovali in zvočne nastavitve bodo omejene.

Če je možnost **Speaker Select** nastavljena na **External Speaker**

- **TV Speaker: Off, External Speaker: On**

Če je možnost **Speaker Select** nastavljena na **TV Speaker**

- **TV Speaker: On, External Speaker: On**

Če ni video signala, sta oba zvočnika izklopljena.

Additional Setting

(samo pri digitalnih kanalih)

- **DTV Audio Level (MPEG / HE-AAC):** ta funkcija omogoča zmanjšanje neenakosti zvočnega signala (ki je eden od signalov, prejetih med digitalnim televizijskim oddajanjem) na želeno raven.

Osnovne funkcije

- Možnost **MPEG / HE-AAC** je mogoče nastaviti med -10 in 0 dB, odvisno od vrste signala prenosa.
- Za zvišanje ali znižanje glasnosti nastavite med 0 in -10.

■ **SPDIF Output** : SPDIF (Sony Philips Digital InterFace) se uporablja za digitalni zvok z zmanjšanjem motenj v zvočnikih in različnih digitalnih napravah, kot je predvajalnik DVD.

Audio Format : med sprejemanjem digitalnega televizijskega prenosa lahko izberete format izhoda digitalnega avdia (SPDIF) v možnostih **PCM** ali **Dolby Digital**.

☞ S povezavo 5.1-kanalnih zvočnikov v nastavitvi Dolby Digital se poveča interaktivni 3D-zvok.

Audio Delay : za popravek neskladnosti med zvočnimi in video signali med gledanjem televizijskega programa ali videoposnetkov in poslušanjem zvoka digitalnega avdio izhoda iz zunanje naprave, kot je sprejemnik AV (0 ms~250 ms).

■ **Dolby Digital Comp (Line / RF)**: ta funkcija zmanjša neskladnosti med signalom Dolby Digital in glasovnim signalom (npr. MPEG Audio, HE-AAC, ATV Sound).

☞ Za dinamični zvok izberite možnost **Line**, za zmanjšanje razlik med glasnimi in tihimi zvoki ponoči pa izberite možnost **RF**.

Line : za nastavev ravni izhoda signalov, ki so višji ali nižji kot -31 dB (referenca), na -20 dB ali -31 dB.

RF : za nastavev ravni izhoda signalov, ki so višji ali nižji kot -20 dB (referenca), na -10 dB ali -20 dB.

Sound Reset (OK/Cancel)

Ponastavev vseh zvočnih nastavitvev na tovarniško privzeto vrednosti.

Izbira načina zvoka

Če nastavite na **Dual I - II**, se na zaslonu prikaže trenutni zvočni način.



	Vrsta zvoka	Dual I - II	Privzeto
A2 Stereo	Mono	Mono	Samodejen preklop
	Stereo	Stereo ↔ Mono	
	Dual	Dual I ↔ Dual II	Dual I
NICAM Stereo	Mono	Mono	Samodejen preklop
	Stereo	Mono ↔ Stereo	
	Dual	Mono ↔ Dual I ↔ Dual II ↙	Dual I

- ☞ Če je stereo signal šibak in pride do samodejnega preklopa, preklopite na mono.
- ☞ Aktivirano samo v stereo zvočnem signalu.
- ☞ Na voljo samo, če je vhodni vir **Input** nastavljen na **TV**.

Meni Setup

Nastavev časa

Time

■ **Clock** : uro morate nastaviti, da lahko uporabljate različne funkcije časovnika televizorja.

☞ Ob vsakem pritisku gumba **INFO** se prikaže trenutni čas.

☞ Če izkjučite napajalni kabel, morate uro znova nastaviti.

Clock Mode (Auto / Manual)

☞ Samodejni čas morda ne bo pravilen, odvisno od oddajne postaje in signala. V tem primeru čas nastavite ročno.

☞ Da je mogoča samodejna nastavev časa, mora biti povezana antena.

Clock Set : Za ročno nastavev možnosti **Day**, **Month**, **Year**, **Hour** in **Minute**.

☞ Na voljo samo, če je možnost **Clock Mode** nastavljen na **Manual**.

Uporaba izklopnega časovnika Sleep Timer

■ **Sleep Timer** **TOOLS** : samodejno izklopi televizor po prednastavljenem času (izklop, 30, 60, 90, 120, 150 in 180 minut).

☞ Če želite preklicati delovanje funkcije **Sleep Timer**, izberite **Off**.

Nastavev vklopa/izklopa časovnika

■ **Timer 1 / Timer 2 / Timer 3** : opravite lahko tri različne nastavitve vklopa/izklopa časovnika. Najprej morate nastaviti uro.

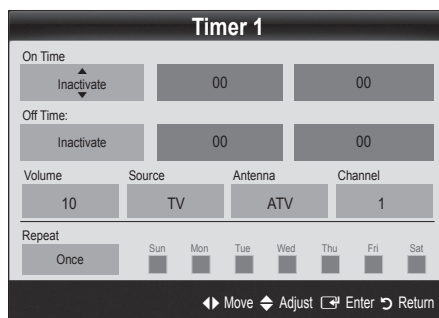

On Time / Off Time: nastavev ure, minut in aktiviranje/deaktiviranje. (Če želite aktivirati časovnik z izbrano nastavitvijo, nastavite na možnost **Activate**.)

Volume: za nastavev zelene glasnosti.

Source: izberite vsebino **TV** ali **USB** za predvajanje ob samodejnem vklopu televizorja. (Možnost **USB** lahko izberete samo, če je naprava USB povezana s televizorjem.)

Antenna (če je možnost **Source** nastavljena na **TV**): za izbiro možnosti **ATV** ali **DTV**.

Channel (če je možnost **Source** nastavljena na **TV**): za izbiro zelenega kanala.

Contents (če je možnost **Source** nastavljena na **USB**): izbira mape v napravi USB, ki vsebuje glasbene ali slikovne datoteke za predvajanje ob samodejnem vklopu televizorja.

OPOMBA

- Če v napravi USB ni glasbene datoteke ali če mapa z glasbeno datoteko ni izbrana, funkcija časovnika ne deluje pravilno.
- Če je v napravi USB samo ena slikovna datoteka, se diaproyekcija ne predvaja.
- Če je ime mape predolgo, mape ni mogoče izbrati.
- Vsaka naprava USB, ki jo uporabljate, ima dodeljeno svojo mapo. Če uporabljate več naprav USB iste vrste, morajo imeti vsaka naprava mapo s svojim imenom.

Repeat: za izbiro možnosti **Once**, **Everyday**, **Mon~Fri**, **Mon~Sat**, **Sat~Sun** ali **Manual** za nastavev po meri. Če izberete **Manual**, lahko nastavite dan, ko želite, da se časovnik vklopi.

 Oznaka ✓ označuje, da je bil izbran dan.

 Auto Power Off (na voljo samo, če je časovnik izklopil televizor): televizor se samodejno izklopi po 3 urah nedejavnosti, da se prepreči pregrevanje.

Zaklepanje programov

Security

 Preden se pojavi nastavitveni zaslon, se prikaže zaslon za vnos kode PIN.

 Vnesite 4-mestno kodo PIN. Privzeta koda PIN je "0-0-0-0". Kodo PIN spremenite z možnostjo **Change PIN**.

■ **Child Lock (Off / On):** za zaklep kanalov v možnosti **Channel Manager**, s čimer lahko nepooblaščenim uporabnikom, na primer otrokom, preprečite gledanje neprimernih programov.

 Na voljo samo, če je vhodni vir **Input** nastavljen na **TV**.

■ **Parental Lock** (odvisno od države): funkcija nepooblaščenim uporabnikom, na primer otrokom, preprečuje gledanje neprimernega programa, in sicer s 4-mestno kodo PIN, ki jo določi uporabnik. Če je izbrani kanal zaklenjen, se prikaže simbol "🔒".

Allow All: za odklep vseh oznak televizijske vsebine (ni podprto v Franciji).

 Če je možnost **Parental Lock** nastavljena na 18, se, preden lahko preklopite kanal, prikaže zaslon za vnos kode PIN (samo Francija).

 Televizijske programe lahko blokirate tako, da nastavite oznako v možnosti **Parental Lock: I** (za otroke), **T** (za celotno publiko), **SC** (brez oznake) ali **X** (samo za odrasle). Če je možnost **Parental Lock** nastavljena na **X**, se, preden lahko preklopite kanal, prikaže zaslon za vnos kode PIN (samo Španija).

■ **Change PIN :** sprememba osebne identifikacijske številke, ki je potrebna za nastavev televizorja.

 Če PIN pozabite, pritisnite gumba na daljinskem upravljalniku v naslednjem zaporedju, s čimer PIN ponastavite na "0-0-0-0": **POWER** (izklop) → **MUTE** → 8 → 2 → 4 → **POWER** (vklop).

Druge funkcije

Language

■ **Menu Language :** za nastavev jezika menija.

■ **Teletext Language :** za nastavev zelenega jezika teleteksta.

 Če program ne omogoča izbranega jezika, je privzeti jezik angleščina.

■ **Preference (Primary Audio Language / Secondary Audio Language / Primary Subtitle Language / Secondary Subtitle Language):** za izbiro jezika, ki bo privzeti jezik ob izbiri kanala.

Subtitle

S tem menijem nastavite način podnapisov **Subtitle**.

■ **Subtitle (Off / On):** za vklop ali izklop podnapisov.

■ **Mode (Normal / Hearing Impaired):** za nastavev načina podnapisov.

■ **Subtitle Language:** za nastavev jezika podnapisov.

 Če program, ki ga gledate, ne podpira funkcije **Hearing Impaired**, se samodejno vklopi način **Normal**, čeprav je izbran način **Hearing Impaired**.

 Če program ne omogoča izbranega jezika, je privzeti jezik angleščina.



Digital Text (Disable / Enable)

(Samo v VB.)

Ta funkcija je omogočena, če je program oddajan z digitalnim besedilom.

General

■ **Game Mode (Off / On):** če priključite igralno konzolo, kot je PlayStation™ ali Xbox™, lahko uživate v bolj realistični izkušnji iger, če izberete način iger.

Osnovne funkcije

OPOMBA

- Varnostni ukrepi in omejitve za način iger
 - Da izklopite igralno konzolo in povežete drugo zunanjo napravo, v meniju nastavitve nastavite **Game Mode** na **Off**.
 - Če meni televizorja prikažete v načinu **Game Mode**, zaslon rahlo miglja.
- Način **Game Mode** ni na voljo, če je vhodni vir nastavljen na televizor ali računalnik.
- Ko priključite igralno konzolo, nastavite način **Game Mode** na **On**, da preprečite slabo kakovost slike..
- Če je možnost **Game Mode** nastavljena na **On**: način **Picture** je nastavljen na **Standard** in način **Sound** je nastavljen na **Movie**.
- Če po prilagoditvi izenačevalnika izberete funkcijo ponastavitve, se izenačevalnik vrne na privzete nastavitve.

■ **Menu Transparency (Bright / Dark)**: za nastavitvev prosojnosti menija..

■ **Melody (Off / Low / Medium / High)**: za nastavitvev predvajanja melodije ob vklopu ali izklopu televizorja.

Slika v sliki (PIP)

PIP

Istočasno lahko gledate slike iz televizijskega sprejemnika in enega zunanjega video vira.. **PIP** (slika v sliki) ne deluje v istem načinu.



OPOMBA

- Za zvok pri funkciji PIP si oglejte navodila **Sound Select**.
- Če televizor izklopite, ko je v načinu PIP, okno PIP izgine.
- Ko na glavnem zaslonu gledate igro ali karaoke, lahko slika v oknu PIP postane malce nenaravna.
- Nastavitve funkcije PIP

Glavna slika	Podslika
Component, HDMI1/DVI, HDMI2, HDMI3, PC	TV

■ **PIP (Off / On)**: za aktiviranje ali deaktiviranje funkcije PIP.

■ **Channel**: za izbiro kanala za podzaslon.

■ **Size** ( / ): za izbiro velikosti podslike.

■ **Position** ( /  /  / ): za izbiro položaja podslike.

■ **Sound Select (Main / Sub)**: za izbiro zelenega zvoka (**Main / Sub**) v načinu **PIP**.

Common Interface

■ **CI Menu** : uporabniku omogoča izbiro možnosti iz menija, ki ga omogoča CAM. Meni splošnega vmesnika izberite glede na računalniško kartico.

■ **Application Info**: ogled informacij na CAM-u, ki je vstavljen v režo za splošni vmesnik in informacij na kartici "CI (CI+) CARD", ki je vstavljena v CAM. CAM lahko namestite kadar koli, ne glede na to, ali je televizor vklopljen ali izklopljen.

1. Modul CI CAM kupite pri najbližjem trgovcu ali po telefonu.
2. Kartico "CI (CI+) CARD" trdno vstavite v CAM v smeri puščice.
3. CAM s kartico "CI (CI+) CARD" vstavite v režo za splošni vmesnik v smeri puščice tako, da je poravnana vzporedno z režo.
4. Preverite, ali na kanalu z motenim signalom vidite sliko.

Meni Support

Self Diagnosis

■ **Picture Test (Yes / No)**: za preverjanje, ali obstajajo težave s sliko.

■ **Sound Test (Yes / No)**: težave z zvokom lahko preverite s predvajanjem melodije.

 Če iz zvočnikov televizorja ne prihaja zvok, pred preskušanjem zvoka preverite, ali je možnost **Speaker Select** nastavljena na **TV Speaker** v meniju **Sound**.

 Med preskusom se melodija predvaja tudi, če je možnost **Speaker Select** nastavljena na **External Speaker** ali če je bil zvok izklopljen s pritiskom gumba **MUTE**.

■ **Signal Information** : (samo pri digitalnih kanalih) kakovost sprejetega signala HDTV je popolna ali pa kanali niso na voljo. Nastavite anteno, da povečate moč signala.

■ **Troubleshooting** : če imate s televizorjem težave, si oglejte ta opis.

 Če noben od nasvetov za odpravljanje težav ni ustrezen, se obrnite na Samsungov center za pomoč strankam.

Software Upgrade

Funkcijo **Software Upgrade** lahko opravite prek oddajnega signala ali s prenosom najnovjše vdelane programske opreme s spletnega mesta samsung.com v pomnilniško napravo USB.

Current Version je programska oprema, ki je že nameščena v televizorju.

Programska oprema je zapisana v obliki "leto/mesec/dan_različica".

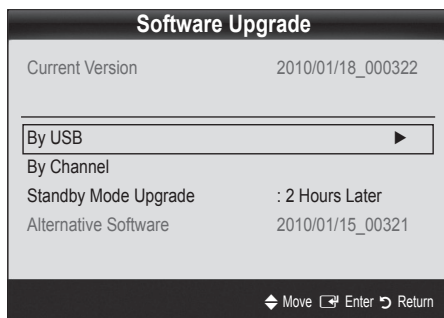

Namestitev najnovjše različice

- **By USB:** pogon USB, v katerem je nadgradnja vdelane programske opreme, prenesena s spletnega mesta "www.samsung.com," vstavite v televizor. Pazite, da med posodobitvijo ne odklopite napajanja ali odstranite pogona USB. Ko bo posodobitev vdelane programske opreme končana, se bo televizor samodejno izklopil in znova vklopil. Ko je programska oprema nadgrajena, se uporabniške nastavitve videa in zvoka vrnejo na privzete vrednosti. Priporočamo, da si svoje nastavitve zapišete, tako da jih boste po nadgradnji brez težav ponastavili.
- **By Channel :** nadgradnja programske opreme z oddajnim signalom.

 - Če med prenašanjem programske opreme izberete to funkcijo, zažene samodejno iskanje in prenos programske opreme.
 - Čas prenosa programske opreme je odvisen od stanja signala.

Stranska plošča televizorja

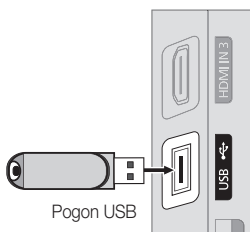

- **Standby Mode Upgrade :** ob izbranem času se samodejno izvede ročna posodobitev. Ker je napajanje enote vklopljeno notranje, lahko PDP rahlo sveti. Ta pojav lahko traja več kot 1 uro, dokler se nadgradnja programske opreme ne dokonča.
- **Alternative Software** (varnostna kopija): Če imate težave z novo vdelano programsko opremo in ta vpliva na delovanje, lahko obstoječo programsko opremo zamenjate s prejšnjo različico.

 - Če ste zamenjali programsko opremo, je prikazana trenutna.

HD Connection Guide

Te informacije si oglejte, če na televizor povežujete zunanje naprave.

Contact Samsung

Te informacije si oglejte, če televizor ne deluje pravilno ali če želite nadgraditi programsko opremo. Tu lahko najdete informacije o naših klicnih centrih in o prenosu izdelkov in programske opreme.

Napredne funkcije

Povezava z računalnikom

Uporaba kabla HDMI/DVI / D-sub

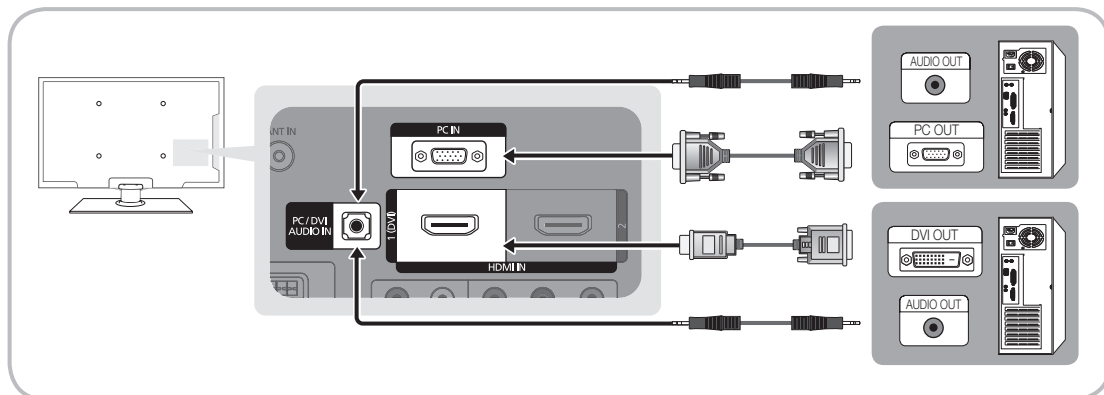

Načini prikaza (vhod D-Sub in HDMI/DVI)

Optimalna ločljivost

- PS42C450: 1024 x 768 pri 60 Hz
- PS50C450: 1360 x 768 pri 60 Hz

Način	Ločljivost	Vodoravna frekvenca (kHz)	Navpična frekvenca (Hz)	Točkovna ura (MHz)	Polariteta sinhr. (V/V)	PS42C450	PS50C450
IBM	640 x 350	31,469	70,086	25,175	+/-	✓	✓
	720 x 400	31,469	70,087	28,322	-/+	✓	✓
MAC	640 x 480	35,000	66,667	30,240	-/-	✓	✓
	832 x 624	49,726	74,551	57,284	-/-	✓	✓
VESA CVT	720 x 576	35,910	59,950	32,750	-/+	✓	✓
	1280 x 720	56,456	74,777	95,750	-/+	✓	✓
VESA DMT	640 x 480	31,469	59,940	25,175	-/-	✓	✓
	640 x 480	37,500	75,000	31,500	-/-	✓	✓
	640 x 480	37,861	72,809	31,500	-/-	✓	✓
	800 x 600	37,879	60,317	40,000	+/+	✓	✓
	800 x 600	46,875	75,000	49,500	+/+	✓	✓
	800 x 600	48,077	72,188	50,000	+/+	✓	✓
	1024 x 768	48,363	60,004	65,000	-/-	✓	✓
	1024 x 768	56,476	70,069	75,000	-/-	✓	✓
	1024 x 768	60,023	75,029	78,750	+/+	✓	✓
VESA GTF	1280 x 720	45,000	60,000	74,250	+/+	✓	✓
	1360 x 768	47,712	60,015	85,500	+/+	✓	✓
VESA GTF	1280 x 720	52,500	70,000	89,040	-/+	✓	✓

OPOMBA

- Če uporabljate kabel HDMI/DVI, uporabite vtičnico HDMI IN 1(DVI).
- Način prepletanja ni podprt.
- Če izberete nestandardno obliko video zapisa, televizor morda ne bo deloval pravilno.
- Podprta sta načina za ločeno in kompozitno. SOG (sinhr. z zelenim) ni podprto.

MEDIA.P

Uživajte v slikovnih, glasbenih in/ali filmskih datotekah, ki so shranjene v napravi USB MSC (Mass Storage Class).



Priključitev naprave USB

1. Vklopite televizor.
2. Napravo USB, na kateri so slikovne, glasbene in/ali filmske datoteke, priključite v vtičnico USB ob strani televizorja.
3. Ko USB priključite na televizor, se prikaže pojavno okno. Nato lahko izberete **Media Play**.

Stranska plošča televizorja

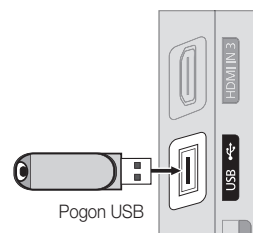

Morda ne bo mogoče predvajati večpredstavnostnih datotek brez veljavnih licenc.

Seznam informacij, ki jih morate poznati pred uporabo funkcije **Media Play (USB)**

- Protokol MTP (Media Transfer Protocol) ni podprt.
- Datotečni sistem podpira FAT16, FAT32 in NTFS.
- Nekatero vrste digitalnih fotoaparata in avdio naprav s standardom USB morda ne bodo združljive s televizorjem.
- Predvajanje predstavnosti podpira samo naprave USB MSC (Mass Storage Class). MSC je samo masovna prenosna naprava. MSC-ji so ključ, bralniki pomnilniških kartic, trdi diski USB itd. (zvezdišča USB niso podprta). Naprave morajo biti povezane neposredno z vrati USB na televizorju.
- Preden napravo priključite na televizor, naredite varnostno kopijo datotek, da se ne poškodujejo ali izgubijo. Podjetje SAMSUNG ne odgovarja za poškodbe ali izgubo datotek.
- Priključite trdi disk USB na namenska vrata **USB**.
- Naprave USB ne izključujte med nalaganjem.
- Višja kot je ločljivost slike, dalj časa se bo slika nalagala na zaslon.
- Največja podprta ločljivost datotek JPEG je 15360 x 8640 slikovnih pik.
- Pri nepodprtih ali poškodovanih datotekah se prikaže sporočilo "Not Supported File Format".
- Če so datoteke razvrščene po osnovnem pogledu, je v posamezni mapi mogoče prikazati do 1000 datotek.
- Datotek MP3 z DRM-jem, prenesenih z mesta, ki ni brezplačno, ni mogoče predvajati. Upravljanje digitalnih pravic (DRM) je tehnologija, ki omogoča ustvarjanje, posredovanje in upravljanje vsebine v neokrnjeni in celoviti obliki, vključno z zaščito pravic in interesov ponudnikov vsebine, preprečevanjem nezakonitega kopiranja ter upravljanjem zaračunavanja in obračunavanja.
- Če je povezanih več kot dve napravi PTP, je mogoče naenkrat uporabljati samo eno.
- Če sta povezani več kot dve napravi MSC, nekatere od njih morda ne bodo prepoznane. Naprava USB, ki potrebuje veliko energije (več kot 500 mA ali 5 V), morda ne bo podprta.

Napredne funkcije

- Če se med priključevanjem ali uporabo naprave USB prikaže opozorilo o previsoki moči, naprava morda ne bo prepoznana ali ne bo delovala pravilno.
- Če prikaz na televizorju miruje toliko časa, kot je nastavljeno v možnosti **Auto Protection Time**, se zažene ohranjevalnik zaslona.
- Pri povezavi nekaterih zunanjih trdih diskov na televizor se lahko samodejno sprosti način varčevanja z energijo.
- Če boste uporabili podaljšek kabla USB, naprava USB morda ne bo prepoznana ali pa datoteke v napravi ne bodo prebrane.
- Če naprava USB, povezana s televizorjem, ni prepoznana, če je seznam datotek v napravi poškodovan ali če se datoteka s seznama ne predvaja, priključite napravo USB na računalnik, formatirajte napravo in preverite povezavo.
- Če je datoteka, ki ste jo izbrisali iz računalnika, vseeno najdena ob zagonu funkcije predvajanja predstavnosti, datoteko trajno izbrišite s funkcijo računalnika "Izpraznite koš".

Prikaz na zaslonu

Z gumbom za navzgor/navzdol/desno/levo se pomaknite na zeleno datoteko in nato pritisnite gumb **ENTER** ali **▶** (Predvajanje). Datoteka se začne predvajati.

Na domači strani **Media Play** podpira **View Devices** in **Home**.

Informacije: preverite lahko ime izbrane datoteke, število datotek in stran.

Razdelek s seznamom razvrščanja: prikaz standarda razvrščanja.

Standard razvrščanja je lahko drugačen, odvisno od vsebine.



Razdelek s seznamom datotek: potrdite lahko datoteke in skupine, ki so razvrščene po posameznih kategorijah.

Gumbi za upravljanje

A Rdeči (**Change Device**): za izbiro priključene naprave.

B Zeleni (**Preference**): za nastavev pomembnosti datotek (ni podprto v možnosti osnovnega pogleda).

C Rumeni (**Select**): za izbiro več datotek s seznama datotek. Izbrane datoteke so označene s simbolom.



D Blue (**Sorting**): za izbiro seznama razvrščanja.

F **Tools** : za prikaz menija z možnostmi.

Z gumbom **◀** (REW) ali **▶** (FF) se po seznamu datotek lahko premaknete na naslednjo ali prejšnjo stran.

Videi

Predvajanje videa

1. Pritisčajte gumb ◀ ali ▶, da izberete možnost **Videos**, nato pa pritisnite gumb ENTER  v meniju **Media Play**.
2. S pritiskanjem gumba ◀/▶/▲/▼ izberite želeno datoteko na seznamu datotek.
3. Pritisnite gumb ENTER  ali gumb  (predvajanje).
 - Izbrana datoteka je prikazana na vrhu, skupaj s časom predvajanja.
 - Če dolžina videa ni znana, čas predvajanja in vrstica napredovanja nista prikazana.
 - Med predvajanjem videa lahko iščete z gumboma ◀ in ▶.

 V tem načinu lahko uživate v filmskih izrezkih, ki so na voljo v možnosti igre, ni pa mogoče predvajati same igre.

- Podprte oblike zapisa podnapisov

Ime	Datotečna pripona	Oblika zapisa
Časovno določeno besedilo MPEG-4	.txt	XML
SAMI	.smi	HTML
SubRip	.srt	Na osnovi niza
SubViewer	.sub	Na osnovi niza
Mikro DVD	.sub ali .txt	Na osnovi niza

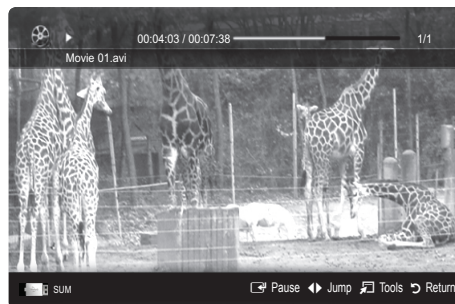

- Podprte oblike video zapisa

Datotečna pripona	Vsebnik	Video kodek	Ločljivost	Hitrost sličic (sličic/s)	Bitna hitrost (Mb/s)	Zvočni kodek
*.avi *.mkv	AVI MKV	Divx 3.11/4.x/5.1/6.0	1920 x 1080	6 ~ 30	8	MP3/AC3/LPCM/ADPCM/ DTS Core
		XviD	1920 x 1080	6 ~ 30	8	
		H.264 BP/MP/HP	1920 x 1080	6 ~ 30	25	
		MPEG4 SP/ASP	1920 x 1080	6 ~ 30	8	
*.asf	ASF	Divx 3.11/4.x/5.1/6.0	1920 x 1080	6 ~ 30	8	MP3/AC3/LPCM/ADPCM/ WMA
		XviD	1920 x 1080	6 ~ 30	8	
		H.264 BP/MP/HP	1920 x 1080	6 ~ 30	25	
		MPEG4 SP/ASP	1920 x 1080	6 ~ 30	8	
*.wmv	ASF	Window Media Video v9	1920 x 1080	6 ~ 30	25	WMA
*.mp4	MP4	H.264 BP/MP/HP	1920 x 1080	6 ~ 30	25	MP3/ADPCM/AAC
		MPEG4 SP/ASP	1920 x 1080	6 ~ 30	8	
		XVID	1920 x 1080	6 ~ 30	8	
*.3gp	3GPP	H.264 BP/MP/HP	1920 x 1080	6 ~ 30	25	ADPCM/AAC/HE-AAC
		MPEG4 SP/ASP	1920 x 1080	6 ~ 30	8	
*.vro *.vob	VRO VOB	MPEG1	1920 x 1080	24 / 25 / 30	30	AC3/MPEG/LPCM
		MPEG2	1920 x 1080	24 / 25 / 30	30	
*.mpg *.mpeg	PS	MPEG1	1920 x 1080	24 / 25 / 30	30	AC3/MPEG/LPCM/AAC
		MPEG2	1920 x 1080	24 / 25 / 30	30	
		H.264	1920 x 1080	6 ~ 30	25	
*.ts *.tp *.trp	TS	MPEG2	1920 x 1080	24 / 25 / 30	30	AC3/AAC/MP3/DD+/HE- AAC
		H.264	1920 x 1080	6 ~ 30	25	
		VC1	1920 x 1080	6 ~ 30	25	

Napredne funkcije

Druge omejitve

OPOMBA

- Če se pojavijo težave z vsebino kodeka, ta ne bo podprt.
- Če so informacije za vsebnik nepravilne in je datoteka poškodovana, se vsebnik ne bo mogel pravilno predvajati.
- Zvok in slika morda ne bosta delovala, če je standardna bitna hitrost/hitrost sličic vsebina višja od podprte hitrosti sličic/s, ki je navedena v zgornji tabeli.
- Če je kazalo poškodovano, funkcija iskanja (skoka) ni podprta.

Video dekodler	Audio dekodler
<ul style="list-style-type: none">• Podpira do H.264, raven 4.1• H.264 FMO/ASO/RS, VC1 SP/MP/AP L4 in AVC/HD niso podprti.• GMC ni podprt.• H.263 ni podprt.	<ul style="list-style-type: none">• Podpira do WMA 7, 8, 9, STD• WMA 9 PRO podpira do 2-kanalni zvok in ne podpira zvoka brez izgub.• Frekvenca vzorčenja WMA 22050 Hz mono ni podprta.

Neprekinjeno predvajanje filmske datoteke (nadaljevanje predvajanja)

Če zapustite funkcijo predvajanja videa, je video mogoče pozneje predvajati od mesta, kjer ste ga ustavili.

1. Z gumbom ◀ ali ▶ v razdelku s seznamom datotek izberite film, ki ga želite predvajati neprekinjeno.
2. Pritisnite gumb ▶ (Predvajaj) / ENTER ↵.
3. S pritiskanjem modrega gumba izberite možnost **Play Continuously** (nadaljevanje predvajanja). Film se začne predvajati na mestu, kjer ste ga ustavili.

Modri gumb je na voljo, ko nadaljujete s predvajanjem.

Če je funkcija **Cont. movie play help** nastavljena na **On** v meniju **Settings**, se ob nadaljevanju predvajanja filmske datotek prikaže pojavno sporočilo.

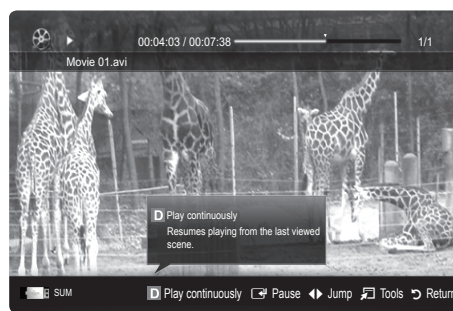

Music

Predvajanje glasbe

1. Pritisnite gumb ◀ ali ▶ in izberite možnost **Music**, nato pa pritisnite gumb ENTER ↵ v meniju **Media Play**.
2. S pritiskanjem gumba ◀/▶/▲/▼ izberite zeleno datoteko na seznamu datotek.
3. Pritisnite gumb ENTER ↵ ali gumb ▶ (predvajanje).
 - Med predvajanjem glasbene lahko iščete z gumboma ◀ in ▶.
 - Gumba ◀◀ (REW) in ▶▶ (FF) med predvajanjem ne delujeta.

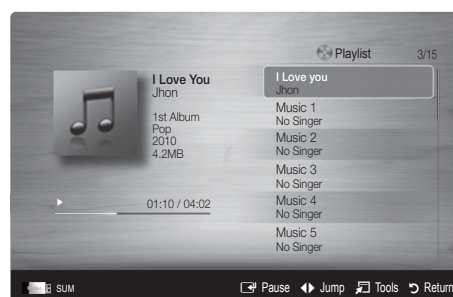

Prikazane so samo datoteke s priponama MP3 in PCM. Datoteke z drugimi priponami niso prikazane, tudi če so shranjene v isti napravi USB.

Če imajo datoteke MP3 med predvajanjem nenavaden zvok, prilagodite možnost **Equalizer** v meniju **Sound**. (Preveč modulirana datoteka MP3 lahko povzroči težave z zvokom.)



Photos

Ogled fotografije (ali diaproyekcije)

1. Pritisnite gumb ◀ ali ▶ da izberite možnost **Photos**, nato pa pritisnite gumb ENTER  v meniju **Media Play**.
2. S pritiskanjem gumba ◀/▶/▲/▼ izberite zeleno datoteko na seznamu datotek.
3. Pritisnite gumb ENTER  ali gumb ▶ (predvajanje).
 - Ko je prikazan seznam fotografij, za začetek diaproyekcije pritisnite gumb ▶ (predvajanje) / ENTER  na daljinskem upravljalniku.
 - V diaproyekcijo bodo vključene vse datoteke iz razdelka s seznamom datotek.
 - Med diaproyekcijo so datoteke prikazane v zaporedju od trenutno prikazane datoteke naprej.



 Med diaproyekcijo se lahko samodejno predvajajo glasbene datoteke, če je možnost **Background Music** nastavljena na **On**.

 Načina **BGM Mode** ni mogoče spremeniti, dokler se glasba za ozadje ne naloži.

Predvajanje več datotek

Predvajanje izbranih video/glasbenih/slikovnih datotek

1. Na seznamu datotek pritisnite rumeni gumb, da izberete zeleno datoteko.
2. Če želite izbrati več datotek, ponovite zgornji postopek.

OPOMBA

- Levo od izbranih datotek se prikaže znak ✓.
- Za preklic izbire znova pritisnite rumeni gumb.
- Če želite preklicati izbiro vseh izbranih datotek, pritisnite gumb **TOOLS** in izberite **Deselect All**.

3. Pritisnite gumb **TOOLS** in izberite **Play Selected Contents**.













Predvajanje skupine video/glasbenih/slikovnih datotek

1. Ko je prikazan seznam datotek, se pomaknite na katero koli datoteko v zeleni skupini.
2. Pritisnite gumb **TOOLS** in izberite **Play Current Group**.

Dodatna funkcija možnosti Media Play

Razvrščanje seznama datotek

Na seznamu datotek pritisnite modri gumb, da razvrstite datoteke.

Kategorija	Delovanje	Videi	Music	Photos
 Basic View	Za prikaz celotne mape. Fotografijo si lahko ogledate tako, da izberete mapo.	▼	▼	▼
 Title	Za razvrstitev in prikaz naslovov datotek po simbolih/številkah/abecedi/v posebnem vrstnem redu.	▼	▼	▼
 Preference	Za razvrstitev in prikaz datotek po pomembnosti. Pomembnost datotek lahko spremenite v razdelku s seznamom datotek z uporabo zelenega gumba.	▼	▼	▼
 Latest Date	Za razvrstitev in prikaz datotek glede na najnovejši datum.	▼		▼
 Earliest Date	Za razvrstitev in prikaz datotek glede na najstarejši datum.	▼		▼
 Artist	Za razvrstitev glasbenih datotek po abecednem redu izvajalcev.		▼	
 Album	Za razvrstitev glasbenih datotek po abecednem redu albumov.		▼	
 Genre	Za razvrstitev glasbenih datotek po žanru.		▼	
 Mood	Za razvrstitev glasbenih datotek po vzdušju. Informacije o glasbenem vzdušju lahko spremenite.		▼	
 Monthly	Za razvrstitev in prikaz foto datotek po mesecih. Razvrsti jih le po mesecih (od januarja do decembra), ne glede na leto.			▼

Napredne funkcije

Meni z možnostmi za predvajanje videov/glasbe/fotografij

Med predvajanjem datoteke pritisnite gumb **TOOLS**.

Kategorija	Delovanje	Videi	Music	Photos
Title	Za neposredno premikanje druge datoteke.	▼		
Repeat Mode	Za ponavljajoče se predvajanje filmskih in glasbenih datotek.	▼	▼	
Picture Size	Za prilagoditev velikosti slike po vaših željah.	▼		
Picture Setting	Za prilagoditev nastavitve slike (14., 15., 16. str.).	▼		▼
Sound Setting	Za prilagoditev nastavitve zvoka (17., 18. str.).	▼	▼	▼
Subtitle Setting	Za predvajanje video datoteke s podnapisi. Ta funkcija deluje samo, če ima datoteka s podnapisi enak naslov kot video datoteka.	▼		
Stop Slide Show / Start Slide Show	Za zagon ali zaustavitev diaproyekcije.			▼
Slide Show Speed	Za izbiro hitrosti diaproyekcije med ogledom diaproyekcije.			▼
Slide Show Effect	Za nastavitve različnih učinkov diaproyekcije.			▼
Background Music	Za nastavitve in izbiro glasbe za ozadje med ogledom diaproyekcije.			▼
Zoom	Za povečavo slik v celozaslonskem načinu.			▼
Rotate	Za zasuk slik v celozaslonskem načinu.			▼
Home Background	Datoteko lahko premaknete na namizje funkcije Media Play .			▼
Information	Za ogled podrobnih informacij o predvajani datoteki.	▼	▼	▼

Settings

Uporaba menija Setup

- **Cont. movie play help (nadaljevanje predvajanja) (On / Off):** za prikaz pojavnih sporočil s pomočjo za neprekinjeno predvajanje filmov.
- **Get the DivX® VOD registration code :** za prikaz registracijske kode, ki je dodeljena televizorju. Če se povežete s spletnim mestom podjetja DivX in prek osebnega računa registrirate registracijsko kodo, lahko prenesete registracijsko datoteko za video na zahtevo. Če zaženete registracijo videa na zahtevo z uporabo funkcije Media Play, se izvede registracija.
 Za več informacij o videu na zahtevo DivX® obiščite "www.DivX.com".
- **Get the DivX® VOD deactivation code :** če video na zahtevo DivX® ni registriran, se prikaže koda za deaktiviranje registracije. Če to funkcijo izvedete, ko je video na zahtevo DivX® registriran, se trenutna registracija videa na zahtevo DivX® deaktivira.
- **Information:** za ogled informacij o priključeni napravi.

Kaj je Anynet+? 

Anynet+ je funkcija, ki omogoča upravljanje vseh povezanih Samsungovih naprav, ki podpirajo Anynet+, z daljinskim upravljalnikom televizorja Samsung. Sistem Anynet+ lahko uporabljate pri Samsungovih napravah, ki imajo funkcijo Anynet+. Prepričajte se, da ima vaša Samsungova naprava to funkcijo, in sicer tako, da preverite, ali je na njej logotip Anynet+.

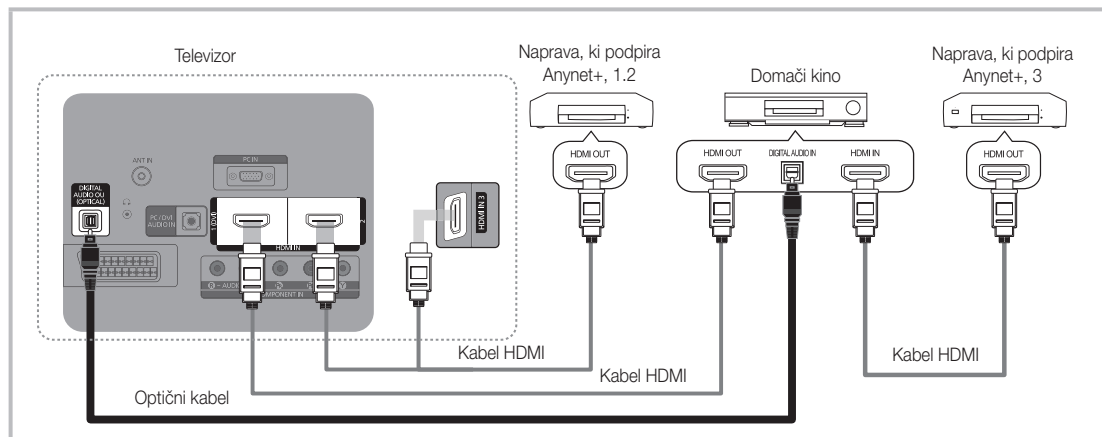
Povezava z domačim kinom

1. Vtičnico **HDMI IN** (1 (DVI), 2 ali 3) na televizorju in vtičnico **HDMI OUT** na ustrezni napravi, ki podpira Anynet+, povežite s kablom HDMI.
2. Vtičnico **HDMI IN** na domačem kinu in vtičnico **HDMI OUT** na ustrezni napravi v sistemu Anynet+ povežite s kablom HDMI.

OPOMBA

- Z optičnim kablom povežite vtičnico **DIGITAL AUDIO OUT (OPTICAL)** na televizorju in digitalni avdio vhod na domačem kinu.
- Če uporabite zgornjo povezavo, omogoča optična vtičnica samo izhod 2-kanalnega zvoka. Slišali boste samo zvok iz sprednjega, levega in desnega zvočnika domačega kina in globokotonca. Za 5.1-kanalni zvok povežite vtičnico **DIGITAL AUDIO OUT (OPTICAL)** na predvajalniku DVD / satelitskem sprejemniku (npr. naprava, ki podpira Anynet, 1 ali 2) neposredno z ojačevalnikom ali domačim kinom in ne s televizorjem.
- Povežite samo en domači kino.
- Napravo, ki podpira Anynet+, lahko povežete s kablom HDMI. Nekateri kabli HDMI morda ne podpirajo funkcij sistema Anynet+.
- Anynet+ deluje, če je naprava AV, ki podpira Anynet+, v stanju pripravljenosti ali je vklopljena.
- Anynet+ podpira skupno največ 12 naprav AV. Povežete lahko do tri naprave iste vrste.

Napredne funkcije

Meni Anynet+

Vsebina menija Anynet+ je odvisna od vrste in stanja naprav, ki podpirajo Anynet+ in ki so povezane s televizorjem.

Meni Anynet+	Opis
View TV	Način Anynet+ se preklopi v način televizijskega oddajanja.
Device List	Za prikaz seznama naprav, ki podpirajo Anynet+.
(ime_naprave) MENU	Za prikaz menijev povezane naprave. Npr. če je priključen snemalnik DVD, se prikaže meni diska snemalnika DVD.
(ime_naprave) INFO	Za prikaz menija predvajanja povezane naprave. Npr. če je priključen snemalnik DVD, se prikaže meni predvajanja snemalnika DVD.
Recording : (*snemalnik)	Za takojšen začetek snemanja s snemalnikom. (Na voljo samo za naprave, ki podpirajo snemanje.)
Stop Recording : (*snemalnik)	Za ustavitev snemanja.
Receiver	Zvok se predvaja prek sprejemnika.

Če je povezanih več snemalnih naprav, so prikazane kot (*snemalnik), če pa je povezana samo ena snemalna naprava, je prikazana kot (ime_naprave).

Nastavitev sistema Anynet+

■ Setup

Anynet+ (HDMI-CEC) (Off / On): če želite uporabljati funkcijo sistema Anynet+, mora biti možnost **Anynet+ (HDMI-CEC)** nastavljena na **On**.



 Ko je funkcija **Anynet+ (HDMI-CEC)** onemogočena, so deaktivirane vse možnosti, povezane s sistemom Anynet+.

Auto Turn Off (No / Yes): nastavitev samodejnega izklopa naprave, ki podpira Anynet+, ob izklopu televizorja.

 Da lahko uporabljate funkcijo Anynet+, mora biti aktivni vir na televizorju nastavljen na TV.

 Tudi če zunanja naprava še snema, se bo morda izklopila.

Preklapljanje med napravami, ki podpirajo Anynet+

- Prikaže se seznam naprav v sistemu Anynet+, ki so povezane s televizorjem.
 Če ne najdete zelene naprave, pritisnite rdeči gumb za osvežitev seznama.
- Izberite napravo in pritisnite gumb **ENTER** . Preklopite lahko na zeleno napravo.
 Meni **Device List** se prikaže samo, če nastavite **Anynet+ (HDMI-CEC)** na **On** v meniju **Application**.
 - Preklop na izbrano napravo lahko traja največ 2 minuti. Operacije ni mogoče preklicati med preklapljanjem.
 - Če ste način zunanjskega vhoda izbrali z gumbom **SOURCE**, ne morete uporabiti funkcije Anynet+. Ne pozabite preklopiti na napravo, ki podpira Anynet+, z uporabo možnosti **Device List**.

Recording

S Samsungovim snemalnikom lahko posnamete televizijski program.

1. Izberite **Recording**.



 Če obstajata več kot dve snemalni napravi:

- Če je povezanih več snemalnih naprav, so navedene. Izberite snemalno napravo na seznamu **Device List**.

 Če snemalna naprava ni prikazana, izberite **Device List** in pritisnite rdeči gumb za iskanje naprav.

2. Za izhod pritisnite gumb **EXIT**.

 Tokove vira lahko posnamete tako, da izberete možnost **Recording**: (ime_naprave).

 S pritiskom gumba  (REC) posnamete, kar trenutno gledate. Če gledate video vsebino iz druge naprave, se posname ta vsebina.

 Pred snemanjem preverite, ali je vtičnica za anteno ustrezno povezana s snemalno napravo. Za pravilno povezavo antene s snemalno napravo si oglejte uporabniški priročnik za snemalno napravo.

Poslušanje prek sprejemnika

Zvok lahko poslušate prek sprejemnika (npr. domačega kina) namesto uporabe možnosti **TV Speaker**.

1. Izberite **Receiver** in nastavite na **On**.

2. Za izhod pritisnite gumb **EXIT**.



Če snemalnik podpira samo zvok, morda ni prikazan na seznamu naprav.



Sprejemnik bo deloval, če ste ustrezno povezali optično vhodno vtičnico sprejemnika in vtičnico **DIGITAL AUDIO OUT (OPTICAL)** na televizorju.





Če je sprejemnik (npr. domači kino) vklopljen, zvok prihaja iz optične vtičnice na televizorju. Kadar televizor prikazuje običajne signale DTV (antena), pošilja 5.1-kanalni zvok v sprejemnik. Če je vir digitalna komponenta, kot je predvajalnik DVD, in je s televizorjem povezana prek vhoda HDMI, bo sprejemnik predvajal samo 2-kanalni zvok.

OPOMBA

- Naprave, ki podpirajo Anynet+, lahko nadzorujete samo z daljinskim upravljalnikom televizorja, in ne z gumbi na televizorju.
- Daljinski upravljalnik televizorja v določenih razmerah morda ne bo deloval. V tem primeru znova izberite napravo, ki podpira Anynet+.
- Funkcije sistema Anynet+ niso združljive z izdelki drugih proizvajalcev.

Odpravljanje težav s funkcijo Anynet+







Težava	Možna rešitev
Anynet+ ne deluje.	<ul style="list-style-type: none"> Preverite, ali naprava podpira Anynet+. Sistem Anynet+ podpira samo naprave, ki podpirajo Anynet+. Povežite samo en sprejemnik (domači kino). Preverite, ali je napajalni kabel naprave, ki podpira Anynet+, pravilno nameščen. Preverite povezave naprave v sistemu Anynet+ s kablom video/audio/HDMI. Preverite, ali je v meniju nastavitve sistema Anynet+ možnost Anynet+ (HDMI-CEC) nastavljena na On. Preverite, ali je daljinski upravljalnik televizorja nastavljen na način televizorja. Preverite, ali daljinski upravljalnik podpira Anynet+. V določenih razmerah Anynet+ ne deluje. (Iskanje kanalov, uporaba načina Media Play (USB) ali Plug & Play (začetna nastavitve) itd.) Ko povezujete ali odstranjujete kabel HDMI, znova poiščite naprave ali izklopite in znova vklopite televizor. Preverite, ali je funkcija Anynet+ naprave, ki podpira Anynet+, vklopljena.
Želim zagnati Anynet+.	<ul style="list-style-type: none"> Preverite, ali sta naprava, ki podpira Anynet+, in televizor pravilno povezana in ali je funkcija Anynet+ (HDMI-CEC) v meniju za nastavitve sistema Anynet+ nastavljena na On. Pritisnite gumb TOOLS, da se prikaže meni Anynet+, in izberite želeni meni.
Želim zapreti Anynet+.	<ul style="list-style-type: none"> V meniju Anynet+ izberite View TV. Na televizijskem daljinskem upravljalniku pritisnite gumb SOURCE in izberite napravo, ki ne podpira sistema Anynet+. Pritisnite P  /  in PRE-CH, da preklopite način televizorja. (Gumb za kanale deluje samo, če naprava v sistemu Anynet+, ki je vdolana v kanalnik, ni priključena.)
Na zaslonu se prikaže sporočilo "Connecting to Anynet+ device...".	<ul style="list-style-type: none"> Med konfiguriranjem sistema Anynet+ ali preklapljanjem na način gledanja ne morete uporabljati daljinskega upravljalnika. Daljinski upravljalnik lahko uporabite potem, ko nastavite sistem Anynet+ ali preklopite na način gledanja.
Naprava, ki podpira Anynet+, ne predvaja.	<ul style="list-style-type: none"> Funkcije predvajanja ne morete uporabljati, ko se izvaja funkcija Plug & Play (začetna nastavitve).
Povezana naprava ni prikazana.	<ul style="list-style-type: none"> Preverite, ali naprava podpira funkcije Anynet+. Preverite, ali je kabel HDMI pravilno nameščen. Preverite, ali je v meniju nastavitve sistema Anynet+ možnost Anynet+ (HDMI-CEC) nastavljena na On. Ponovite iskanje naprav, ki podpirajo Anynet+. Napravo, ki podpira Anynet+, je mogoče povezati samo s kablom HDMI. Nekateri kabli HDMI morda ne podpirajo funkcij sistema Anynet+. Če pride do prekinitev zaradi nepredvidljivih okoliščin, kot je izključitev kabla HDMI, napajalnega kabla ali okvare napajanja, ponovite iskanje naprav.
Televizijskega programa ni mogoče posneti.	<ul style="list-style-type: none"> Preverite, ali je vtičnica za anteno na snemalni napravi pravilno povezana.
Zvok televizorja ne prihaja iz sprejemnika.	<ul style="list-style-type: none"> Televizor in sprejemnik povežite z optičnim kablom.

Druge informacije

Funkcija teleteksta analognega kanala

Na začetni stran teleteksta boste dobili informacije o tem, kako uporabljati storitev. Za pravičen prikaz informacij teleteksta mora biti sprejem kanala stabilen. Sicer lahko manjkajo informacije ali pa nekatere strani ne morejo biti prikazane.

 Strani teleteksta lahko spremenite s pritiskom številskih gumbov na daljinskem upravljalniku.

- 1  (teletekst vklopljen/mešano): za aktiviranje načina teleteksta, potem ko ste izbrali kanal, ki omogoča storitev teleteksta. Pritisnite dvakrat, da način teleteksta prekrijete s trenutnim zaslonom.
- 2  (shrani): za shranjevanje strani teleteksta.
- 3  (kazalo): za prikaz strani s kazalom kadar koli, ko gledate teletekst.
- 4  (velikost): za prikaz črk dvojne velikosti na zgornji polovici zaslona. Za spodnjo polovico zaslona pritisnite znova. Za prikaz običajnega zaslona pritisnite še enkrat.
- 5  (zadržaj): za zadržanje prikazane strani, če je izbrana stran povezana z več drugimi stranmi, ki sledijo samodejno. Za nadaljevanje znova pritisnite gumb.
- 6 Barvni gumbi (rdeči/zeleni/rumeni/modri): če televizijska postaja uporablja sistem FASTEXT, so različne teme na strani teleteksta označene z različnimi barvami, izberete pa jih lahko s pritiskom barvnih gumbov. Pritisnite enega od njih, odvisno od vaših želja. Prikaže se stran z ostalimi obarvanimi informacijami, ki jih lahko izberete na enak način. Za prikaz prejšnje ali naslednje strani pritisnite ustrezeni barvni gumb.
- 7  (način): za izbiro načina teleteksta (LIST/FLOF). Če gumb pritisnete v načinu LIST, bo način preklopljen v način shranjevanja seznama. V načinu shranjevanja seznama lahko z gumbom  (shrani) shranite stran teleteksta na seznam.

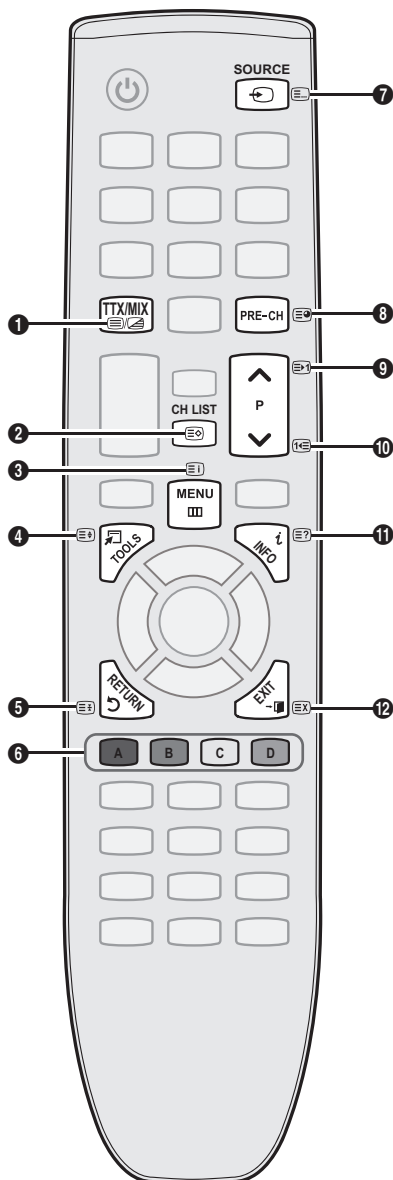

- 8  (podstran): za prikaz razpoložljive podstrani.
- 9  (naslednja stran): za prikaz naslednje strani teleteksta.
- 10  (prejšnja stran): za prikaz prejšnje strani teleteksta.
- 11  (razkrij): za prikaz skritega besedila (na primer odgovori na vprašanja iz kviza). Za prikaz običajnega zaslona pritisnite znova.
- 12  (preklopi): za prikaz oddaje med iskanjem strani.

Tipična stran teleteksta

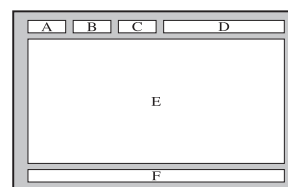

Del	Kazalo
A	Številka izbrane strani.
B	Identiteta televizijskega kanala.
C	Številka trenutne strani ali indikatorji iskanja.
D	Datum in čas.
E	Besedilo.
F	Informacije o stanju. Informacije FASTEXT.

Namestitev pokrovčka v odprtino za stojalo

Pri nameščanju televizorja na steno, pritrдите pokrovček, kot je prikazano.

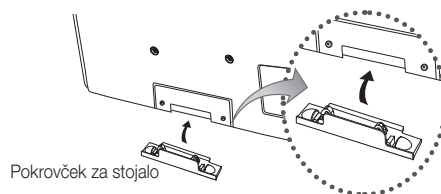

Namestitev kompleta opreme za pritrnitev na steno

Z opremo za pritrnitev na steno (naprodaj posebej) lahko televizor pritrдите na steno.

Za podrobne informacije o pritrditvi na steno si oglejte navodila, ki so priložena opremi za pritrnitev na steno. Če nameščate nosilec za pritrnitev na steno, se za pomoč obrnite na tehnika.

Samsung Electronics ne odgovarja za poškodovanje izdelka ali telesne poškodbe, če se odločite, da boste sami namestiti televizor.

Specifikacije opreme za pritrnitev na steno (VESA)

Oprema za pritrnitev na steno ni priložena, na prodaj je posebej.

Opremo za pritrnitev na steno namestite na trdno steno, pravokotno na tla. Pri pritrjevanju na druge gradbene materiale se obrnite na najbližjega prodajalca. Če jo namestite na strop ali poševno steno, lahko pade in povzroči hude telesne poškodbe.

OPOMBA

- Standardne dimenzije opreme za pritrnitev na steno so navedene v spodnji tabeli.
- Pri nakupu naše opreme za pritrnitev na steno so priložena podrobna navodila za namestitev in vsi potrebni deli.
- Ne uporabljajte vijakov, ki ne ustrezajo specifikacijam za vijake standarda VESA.
- Ne uporabljajte vijakov, daljših od standardnih dimenzij ali ne ustrezajo specifikacijam za vijake standarda VESA. Predolgi vijaki lahko poškodujejo notranjost televizorja.
- Pri opremi za pritrnitev na steno, ki ne ustreza specifikacijam za vijake standarda VESA, se lahko dolžina vijakov razlikuje glede na njene specifikacije.
- Vijakov ne privijajte premočno, saj lahko poškodujete izdelek ali povzročite, da ta pade, in tako poškodujete sebe ali druge. Samsung ni odgovoren za take nesreče.
- Samsung ni odgovoren za poškodovanje izdelka ali telesne poškodbe, če stranka uporablja opremo za pritrnitev na steno, ki ni VESA, ali ki ni odobrena, ali če ne upošteva navodil za namestitev izdelka.
- Pri nameščanju televizorja ga ne nagnite za več kot 15 stopinj.

Družina izdelkov	Palci	Spec. VESA (A * B)	Standardni vijak	Število
Televizor PDP	42~50	400 x 400	M8	4
	58~63	600 x 400		
	70~79	800 x 400		
	80~	1400 x 800		

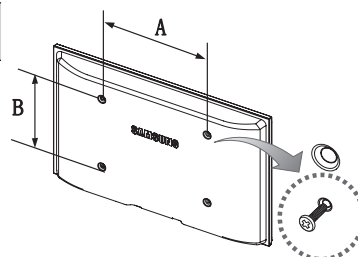

Pred namestitvijo opreme za pritrnitev na steno odvijte vijake okoli luknje.



Opreme za pritrnitev na steno ne nameščajte, ko je televizor vklopljen. To lahko povzroči telesne poškodbe zaradi električnega udara.

Pritrditev televizorja na steno



Pozor: televizorja ni dovoljeno vleči, potiskati ali nanj plezati, saj lahko pade. Posebno bodite pozorni na to, da se na televizor ne nagibajo ali ga premikajo otroci, saj se lahko prevrne, kar lahko povzroči težje poškodbe ali smrt. Upoštevajte varnostne ukrepe, navedene na priloženem letaku z varnostnimi ukrepi. Da zagotovite več stabilnosti in varnosti, namestite pripomoček za preprečevanje padcev, kot je opisano v nadaljevanju.

Da preprečite padec televizorja

1. Namestite vijaka v objemki in ju trdno privijte na steno. Preverite, ali sta vijaka trdno privita na steno.
 - ✎ Morda boste potrebovali dodaten material, kot je sidrni vložek, odvisno od vrste stene.
 - ✎ Ker potrebna vijaka, objemki in vrvica niso priloženi, jih kupite posebej.
2. Odstranite vijaka iz osrednjega dela hrbtne strani televizorja, namestite ju v objemki in privijte nazaj na televizor.
 - ✎ Vijaka morda nista priložena izdelku. V tem primeru kupite vijaka z naslednjimi specifikacijami.
3. Objemki, nameščeni na televizorju, in objemki, pritrjeni na steno, povežite z močno vrvico in jo zavežite.
 - ✎ **OPOMBA**
 - Televizor namestite blizu stene, tako da ne more pasti nazaj.
 - Vrvico je varno privezati tako, da sta objemki na steni v višini objemk na televizorju ali nižje.
 - Preden televizor premaknete, odvežite vrvico.
4. Preverite, ali so vsi spoji trdni. Redno preverjajte, ali so spoji poškodovani. Če niste prepričani o varni namestitvi, se obrnite na strokovnjaka za namestitve.

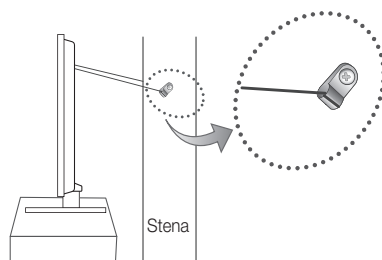
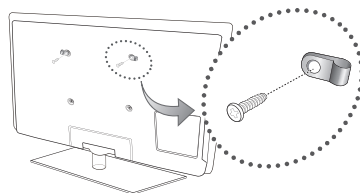

Odpravljanje težav

Če imate vprašanja glede televizorja, si najprej oglejte ta seznam. Če noben od nasvetov za odpravljanje težav ni ustrezen, obiščite spletno mesto "www.samsung.com" in nato kliknite Support ali pa pokličite klicni center, ki je naveden na hrbtni strani tega priročnika.

Težava	Rešitve in razlaga
Kakovost slike	Najprej izvedite funkcijo Picture Test , da preverite, ali televizor pravilno prikazuje preskusno sliko. (Pojdite na MENU - Support - Self Diagnosis - Picture Test) (20. str.) Če je preskusna slika pravilno prikazana, je slika morda slabe kakovosti zaradi vira ali signala.
Televizijska slika ni videti tako dobro kot v trgovini.	<ul style="list-style-type: none"> Če imate analogni kabelski/običajni sprejemnik, ga nadgradite na digitalni sprejemnik. Za sliko visoke ločljivosti (HD) uporabite kabel HDMI ali komponentni kabel. Naročniki na kabelsko/satelitsko televizijo: poskusite s postajami visoke ločljivosti od kanala navzgor. Povezava antene: izvedite samodejni program in nato poskusite s postajami visoke ločljivosti. <ul style="list-style-type: none"> Številni kanali visoke ločljivosti prikazujejo izboljšano vsebino standardne ločljivosti. Prilagodite ločljivost video izhoda kabelskega/običajnega sprejemnika na 1080i ali 720p. Prepričajte se, da televizijo gledate vsaj z najmanjše priporočene razdalje glede velikost in ločljivost signala.
Slika je popačena: napake velikih blokov, majhni bloki, slikovne pike	<ul style="list-style-type: none"> Pri stiskanju video vsebine lahko pride so popačenja slike, še posebej pri hitro gibljivih slikah, kot so pri športu ali akcijskih filmih. Slika je lahko popačena zaradi nizke stopnje signala ali slabe kakovosti. Ne gre za okvaro televizorja.
Barva je napačna ali je ni.	<ul style="list-style-type: none"> Če uporabljate povezavo komponent, se prepričajte, da so komponentni kabli povezani z ustreznimi vtičnicami. Nepravilna ali slaba povezava lahko povzroči težave z barvami ali prazen zaslon.
Blede barve ali šibka svetlost.	<ul style="list-style-type: none"> V meniju televizorja prilagodite možnosti Picture. (Pojdite na način Picture / Colour / Brightness / Sharpness; 14. str.) V meniju televizorja prilagodite možnost Energy Saving. (Pojdite na MENU - Picture - Eco solution - Energy Saving) (14. str.) Poskusite ponastaviti sliko, da si ogledate privzete nastavitve slike. (Pojdite na MENU - Picture - Picture Reset) (16. str.)
Na robu zaslona je pikčasta črta.	<ul style="list-style-type: none"> Če je velikost slike nastavljena na Screen Fit, jo spremenite na 16:9 (15. str.). Spremenite ločljivost kabelskega/običajnega sprejemnika.
Slika je črno-bela.	<ul style="list-style-type: none"> Če uporabljate kompozitni vhod AV, povežite video kabel (rumeni) z zelenimi vrati komponentnega vhoda 1 na televizorju.
Pri preklapljanju kanalov slika zamrzne ali je popačena ali pa je zakasnjena.	<ul style="list-style-type: none"> Če je priključen kabelski sprejemnik, ga ponastavite. Znova povežite kabel za izmenični tok in počakajte, da se kabelski sprejemnik znova zažene. To lahko traja do 20 minut. Nastavite ločljivost izhoda kabelskega sprejemnika na 1080i ali 720p.
Kakovost zvoka	Najprej izvedite Sound Test , da preverite, ali zvok televizorja pravilno deluje. (Pojdite na MENU - Support - Self Diagnosis - Sound Test) (20. str.) Če je zvok v redu, težavo z zvokom morda povzroča vir ali signal.
Ni zvoka ali zvok je pri največji glasnosti pretih.	<ul style="list-style-type: none"> Preverite glasnost zunanje naprave, ki je povezana s televizorjem.
Slika je dobra, vendar ni zvoka.	<ul style="list-style-type: none"> V meniju zvoka nastavite možnost Speaker Select na TV speaker (17. str.). Če uporabljate zunanjo napravo, se prepričajte, da so avdio kabli priključeni na ustrezne avdio vtičnice na televizorju. Če uporabljate zunanjo napravo, preverite možnost avdio izhoda naprave (če imate na primer na televizor priključen HDMI, je potrebno možnost zvoka kabelskega sprejemnika spremeniti na HDMI). Če uporabljate kabel za povezavo vrat DVI in HDMI, potrebujete ločeni avdio kabel. Če ima televizor vtičnico za slušalke, se prepričajte, da vanjo ni priključena nobena naprava.
Zvočniki oddajajo nenavaden šum.	<ul style="list-style-type: none"> Preverite, ali so kabli ustrezno povezani. Prepričajte se, da video kabel ni priključen na avdio vhod. Pri povezavi antene ali kabelske televizije preverite moč signala. Zaradi nizke stopnje signala je lahko popačen zvok.

Druge informacije

Težava	Rešitve in razlaga
Ni slike, ni videa	
Televizorja ni mogoče vklopiti.	<ul style="list-style-type: none"> • Poskrbite, da je napajalni kabel za izmenični tok trdno priključen na stensko vtičnico in televizor. • Preverite, ali stenska vtičnica deluje. • Pritisnite gumb POWER na televizorju, da preverite, da težave ne povzroča daljinski upravljalnik. Če se televizor vklopi, si oglejte spodnji razdelek "Daljinski upravljalnik ne deluje".
Televizor se samodejno izklopi.	<ul style="list-style-type: none"> • Preverite, ali je možnost Sleep Timer nastavljena na Off v meniju Setup (18. str.). • Če je je računalnik povezan s televizorjem, preverite nastavitve napajanja v računalniku. • Poskrbite, da je napajalni kabel za izmenični tok trdno priključen na stensko vtičnico in televizor. • Pri gledanju televizorja prek antene ali kableske povezave se televizor izklopi po 10–15 minutah, če ni signala.
Ni slike/videoa.	<ul style="list-style-type: none"> • Preverite povezavo kablov (izključite in znova priključite vse kable, povezane s televizorjem in zunanji napravami). • Nastavite video izhode zunanjih naprav (kableskega/običajnega sprejemnika, predvajalnika DVD, Blu-ray itd.) tako, da ustrezajo povezavam vhoda televizorja. Če je na primer izhod zunanje naprave HDMI, mora biti povezan z vhodom HDMI na televizorju. • Preverite, ali se povezane naprave napajajo. • S pritiskom gumba SOURCE na daljinskem upravljalniku izberite ustrezen vir televizorja.
Povezava RF (kabelska televizija/antena)	
Televizor ne sprejema vseh kanalov.	<ul style="list-style-type: none"> • Poskrbite, da je kabel antene ustrezno priključen. • Uporabite funkcijo Plug & Play (začetna nastavitve), da dodate razpoložljive kanale na seznam kanalov. Pojdite na MENU - Setup - Plug & Play (začetna nastavitve) in počakajte, da se shranijo vsi kanali, ki so na voljo (7. str.). • Preverite, ali je antena ustrezno postavljena.
Slika je popačena: napake velikih blokov, majhni bloki, slikovne pike	<ul style="list-style-type: none"> • Pri stiskanju video vsebine lahko pride so popačenja slike, še posebej pri hitro gibljivih slikah, kot so pri športu ali akcijskih filmih. • Zaradi šibkega signala je lahko slika popačena. Ne gre za okvaro televizorja.
Povezava računalnika	
Prikaže se sporočilo "Mode Not Supported".	<ul style="list-style-type: none"> • Nastavite ločljivost in frekvenco izhoda računalnika tako, da ustrežata ločljivostim, ki jih podpira televizor (22. str.).
"Računalnik" je ves čas prikazan na seznamu virov, tudi če ni povezan.	<ul style="list-style-type: none"> • To je normalno; "računalnik" je ves čas prikazan na seznamu virov, tudi če ni povezan.
Video je v redu, vendar ni zvoka.	<ul style="list-style-type: none"> • Če uporabljate povezavo HDMI, preverite nastavitve avdio izhoda v računalniku.
Drugo	
Slika se noče prikazati v celozaslonskem načinu.	<ul style="list-style-type: none"> • Na kanalih visoke ločljivosti je pri prikazu izboljšane vsebine standardne ločljivosti (4:3) na obeh straneh zaslona črna obroba. • Pri filmih z drugačnim razmerjem stranic slike, kot je razmerje na televizorju, je nad sliko in pod njo prikazana črna obroba. • Prilagodite možnosti velikosti slike na zunanji napravi ali televizorju na celozaslonsko.
Daljinski upravljalnik ne deluje.	<ul style="list-style-type: none"> • Zamenjajte baterije daljinskega upravljalnika in pri tem bodite pozorni na pravilno polarnost (+/-). • Očistite oddajno okno senzorja na daljinskem upravljalniku. • Poskusite z usmeritvijo daljinskega upravljalnika neposredno v televizor na oddaljenosti 1,5–1,8 metra.
Plazma televizor brni.	<ul style="list-style-type: none"> • Plazma televizorji običajno rahlo brnijo. To je običajen pojav. Nastane zaradi električnih nabojev, s katerimi se ustvarja slika na zaslonu. • Če je brnenje glasno, ste morda na televizorju nastavili previsoko svetlost. Poskusite z znižanjem svetlosti. • Brnenje je lahko glasno tudi, če je hrbtni del plazma televizorja preblizu stene ali druge trdne površine. Poskusite tudi z drugačno napeljavo priključitvenih kablov. • Brnenje je lahko glasnejše zaradi neustrezne namestitve opreme za pritrditev na steno.
Zadrževanje slike (vžgana slika)	<ul style="list-style-type: none"> • V napravo je vgrajena tehnologija za zmanjšanje ožiga zaslona, ki zmanjša možnost ožiga. Tehnologija pomikanje slikovne pike omogoča nastavitve premikanja slike v smeri navzgor/navzdol (navpična črta) in od ene strani do druge (vodoravna pika).

Težava	Rešitve in razlaga
Daljinski upravljalnik kablskega/običajnega sprejemnika ne vklopi ali izklopi televizorja ali prilagodi glasnosti.	<ul style="list-style-type: none"> Daljinski upravljalnik kablskega/običajnega sprejemnika programirajte tako, da bo z njim mogoče upravljati televizor. V uporabniškem priročniku kablskega/običajnega sprejemnika poiščite kodo televizorja SAMSUNG.
Prikaže se sporočilo "Mode Not Supported".	<ul style="list-style-type: none"> Preverite, katere ločljivosti podpira televizor, in ustrezno prilagodite ločljivost izhoda zunanje naprave. Oglejte si nastavitve ločljivosti na 22. str. tega priročnika.
Televizor oddaja vonj po plastiki.	<ul style="list-style-type: none"> Ta vonj je normalen in bo sčasoma izginil.
Možnost televizorja Signal Information ni na voljo v meniju samodiagnostičnega preskusa.	<ul style="list-style-type: none"> Ta funkcija je na voljo samo pri digitalnih kanalih s povezavo antene/RF/koaksialni kabel (20. str.).
Televizor je nagnjen vstran.	<ul style="list-style-type: none"> Odstranite osnovno stojalo s televizorja in ga znova sestavite.
Težave pri namestitvi stojala.	<ul style="list-style-type: none"> Zagotovite, da je televizor na ravni površini. Če ne morete odstraniti vijakov s televizorja, uporabite magnetni izvijač.
Meni kanalov je siv (ni na voljo).	<ul style="list-style-type: none"> Meni Channel je na voljo samo, če je izbran vir televizorja.
Nastavitve se izbišejo po 30 minutah ali ob vsakem izklopu televizorja.	<ul style="list-style-type: none"> Če je televizor v načinu Store Demo, se bodo nastavitve zvoka in slike ponastavile vsakih 30 minut. Način Store Demo preklopite v Home Use v postopku Plug & Play (začetna nastavitve). Pritisnite gumb SOURCE in izberite način TV, nato pa izberite MENU → Setup → Plug & Play (začetna nastavitve) → → ENTER . (7. str.)
Ponavljajoča se izguba avdio ali video signala.	<ul style="list-style-type: none"> Preverite, ali so kabli ustrezno povezani, in jih znova povežite. Razlog za zgubo avdio ali video signala so lahko premalo upogljivi ali predebeli kabli. Zagotovite, da so kabli dovolj upogljivi za dolgotrajno uporabo. Pri stenski namestitvi televizorja je priporočljiva uporaba kablov z 90-stopinjskimi priključki.
Če od blizu pogledate rob okvirja televizorja, se vidijo delci.	<ul style="list-style-type: none"> To je del zasnove izdelka in ni napaka.
Meni PIP ni na voljo.	<ul style="list-style-type: none"> Funkcija PIP je na voljo samo pri uporabi vira HDMI, računalnika ali komponente (20. str.).
Prikaže se sporočilo "Moten signal" ali "Šibek signal/ni signala".	<ul style="list-style-type: none"> Če uporabljate kartico CAM CARD (CI/CI+), preverite, ali je vstavljena v režo za splošni vmesnik. Če je težava še vedno prisotna, kartico CAM CARD izvlecite iz televizorja in jo znova vstavite v režo.
Televizor se 45 minut po izklopu znova vklopi.	<ul style="list-style-type: none"> To je običajen pojav. Televizor sam upravlja funkcijo OTA (Over The Aerial), da nadgradi vdelano programsko opremo, ki se je prenesla med gledanjem.
Ponavljajoča se težava s sliko/zvokom.	<ul style="list-style-type: none"> Preverite in spremenite signal/vir.
Med gumijasto podlago stojala in zgornjo plastjo nekaterega pohištva lahko pride do trenja.	<ul style="list-style-type: none"> To se prepreči z uporabo klobučevinastih podstavkov na kateri koli površini televizorja, ki pride v stik s pohištvom.

 Nekatere od zgornjih slik in funkcij so na voljo samo pri določenih modelih.

Druge informacije

Specifikacije

Okoljski vidiki Delovna temperatura Delovna vlažnost Temperatura shranjevanja Vlažnost pri shranjevanju	10–40 °C (50–104 °F) 10–80 %, brez kondenzacije -20–45 °C (-4–113 °F) 5–95 %, brez kondenzacije	
Televizijski sistem	Analogni: B/G, D/K, L, I (odvisno od izbire države) Digitalni: DVB-T/DVB-C	
Barvni/video sistem	Analogni: PAL, SECAM, NTSC-4.43, NTSC-3.58, PAL60 Digitalni: MPEG-2 MP pri ML, MPEG-4, H.264/AVC MP pri L3, MP pri L4.0, HP pri L4.0	
HDMI IN 1 – 3	Video: 1080 24p, 1080p, 1080i, 720p 576p, 576i, 480p, 480i Avdio: 2-kanalni linearni PCM 32/44,1/48 kHz, 16-/20-/24-bitni. Analogni avdio vhod (samo HDMI IN1) Vhod računalnika (samo HDMI IN1)	
Vrtenje stojala (levo / desno)	-20° ~ 20°	
Ime modela	PS42C450	PS50C450
Velikost zaslona	42 Palci	50 Palci
Zvok (izhod)	10 W x 2	
Dimenzije (Š x G x V) Osrednji del S stojalom	1031 x 70,9 x 631,0 mm 1031 x 284,5 x 695,5 mm	1202,5 x 69,5 x 720,5 mm 1202,5 x 284,5 x 788 mm
Teža Brez stojala S stojalom	17,5 kg 19,5 kg	23,4 kg 25,4 kg
Osnovna plošča	1024 x 768 pri 60 Hz	1360 x 768 pri 60 Hz

 Zasnova in specifikacije se lahko spremenijo brez predhodnega obvestila.

 Za informacije o napajanju in več o porabi energije si oglejte nalepko na izdelku.

Licenca



Manufactured under licence from Dolby Laboratories. Dolby and the double-D symbol are trademarks of Dolby Laboratories.



Manufactured under licence under U.S. Patent #'s: 5,451,942; 5,956,674; 5,974,380; 5,978,762; 6,487,535 & other U.S. and worldwide patents issued & pending. DTS and the Symbol are registered trademarks. & DTS 2.0+ Digital Out and the DTS logos are trademarks of DTS, Inc. Product Includes software. © DTS, Inc. All Rights Reserved.



DivX Certified to play DivX video up to HD 1080p, including premium content.

ABOUT DIVX VIDEO: DivX® is a digital video format created by DivX, Inc. This is an official DivX Certified device that plays DivX video. Visit www.divx.com for more information and software tools to convert your files into DivX video.

ABOUT DIVX VIDEO-ON-DEMAND: This DivX Certified® device must be registered in order to play DivX Video-on-Demand (VOD) content. To generate the registration code, locate the DivX VOD section in the device setup menu.

Go to vod.divx.com with this code to complete the registration process and learn more about DivX VOD. Pat. 7,295,673; 7,460,688; 7,519,274



Ustrezno odstranjevanje tega izdelka (odpadna električna in elektronska oprema) (Velja za Evropsko unijo in druge evropske države s sistemi za ločeno zbiranje.)

Ta oznaka na izdelku, dodatni opremi ali dokumentaciji pomeni, da izdelka in dodatne elektronske opreme (npr. polnilnika, slušalk, USB-kabla) po koncu njihove življenjske dobe ni dovoljeno odlagati skupaj z drugimi gospodinjstvi odpadki. Da bi preprečili morebitno tveganje za okolje ali človeško zdravje zaradi nenadzorovanega odstranjevanja odpadkov, te izdelke ločite od drugih vrst odpadkov in jih odgovorno reciklirajte ter tako spodbudite trajnostno ponovno uporabo materialnih virov. Uporabniki v gospodinjstvih naj za podrobnosti o tem, kam in kako lahko odnesejo te izdelke na okolju varno recikliranje, pokličejo trgovino, kjer so izdelek kupili, ali lokalni vladni urad. Podjetja se morajo obrniti na dobavitelja in preveriti določbe in pogoje kupne pogodbe. Izdelka in elektronske dodatne opreme ni dovoljeno mešati z drugimi komunalnimi odpadki.



Ustrezno odstranjevanje baterij v tem izdelku

(Veljavno v Evropski uniji in drugih evropskih državah s sistemi za ločeno vračilo baterij.)

Ta oznaka na bateriji, priročniku ali embalaži pomeni, da baterij v tem izdelku po koncu njihove življenjske dobe ni dovoljeno odlagati skupaj z drugimi gospodinjstvi odpadki. Če so navedeni kemični simboli Hg, Cd ali Pb, to pomeni, da količina živega srebra, kadmija ali svina v bateriji presega količino, ki je priporočena v direktivi ES 2006/66. Če baterije niso pravilno odstranjene, lahko te snovi škodujejo človekovemu zdravju ali okolju. Da pripomorate k varovanju naravnih virov in ponovni uporabi materialov, baterije ločite od drugih odpadkov in jih reciklirajte prek brezplačnega lokalnega sistema za vračilo baterij.

Zaščita prostora za namestitev

Izdelek mora biti ustrezno oddaljen od ostalih predmetov (npr. sten), da zagotovite ustrezno prežračevanje. Sicer lahko pride do požara ali težave z izdelkom zaradi povišanja notranje temperature izdelka.

🔧 Če želite uporabiti stojalo ali opremo za pritrditev na steno, uporabite samo dele, ki jih nudi podjetje Samsung Electronics.

- Če uporabite dele drugih proizvajalcev, lahko pride do težav z izdelkom ali do telesne poškodbe zaradi padca izdelka.

🔧 Videz se lahko razlikuje glede na izdelek.

Namestitev s stojalom.

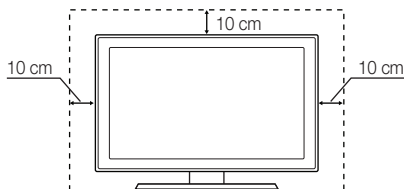

Namestitev z opremo za pritrditev na steno.

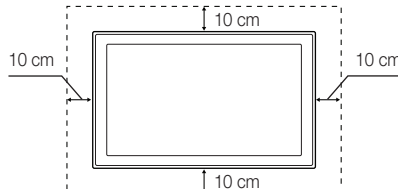

A

Amplify	17
antena	12
Anynet+	29
Auto Adjustment	16
Auto Volume	17

B

Background Music	28
Balance L/R	17
Basic View	27
Baterije	6
Black Tone	15
Brightness	14

C

Change PIN	19
Channel Manager	11
Clock	18
Colour Tone	15
Component	8

D

Daljinski upravljalnik	6
DIGITAL AUDIO OUT	9, 29
DivX® VOD	28
Domači kino	9, 29
D-Sub	22
Dynamic	14
Dynamic Contrast	15

E

Eco Sensor	14
Edit Name	10
Energy Saving	14
EPG (Electronic Programme Guide)	11
Equalizer	17
External Speaker	17

F

Favourite Channel	12
Film Mode	16
Fine Tune	14
Flesh Tone	15
Frequency	22

H

HDMI	8, 29
------	-------

I

Indikator napajanja	5
---------------------	---

K

Krmarjenje	10
------------	----

L

Language	19
Licenca	39
Lock	13

M

Media Play	23
Melody	20
Meni Channel	12
Menu Transparency	20
Music	26

N

Now & Next guide	11
------------------	----

O

Oblike video zapisa	25
Odpravljanje težav	35
Oprema za pritrditev na steno	33
Optimalna ločljivost	22

P

Photos	27
Picture Size	15, 28
PIP (slika v sliki)	20
Plug & Play	7
Pogon USB	21, 23
Pokrovček za stojalo	33
Povezava z avdio napravo	9
Povezava z računalnikom	22
Prostor za namestitve	2

R

Receiver	31
Recording	30
Repeat Mode	28
RGB Only Mode	15
Rotate	28

S

Select All	13
Self Diagnosis	20
Sharpness	14
Signal Information	20
Simbol	3
Sleep Timer	18
Slide Show	27
Software Upgrade	21
Source List	10
Speaker Select	17
Specifikacije	38
Stanje pripravljenosti	5
Subtitle	19

T

Timer	18
Title	28
Tools	3
TV Speaker	17

U

Uporaba možnosti Channel View	11
Uporaba možnosti Scheduled View	11
Uporaba priključenih kanalov	12
Urejanje kanalov	13

V

Videi	25
Videorekorder	8
Virtual Surround	17
Volume	5

W

Warm	15
White Balance	15

***This page is intentionally
left blank.***

Bu Kullanıcı Kılavuzundaki şekiller ve resimler yalnızca referans amaçlı verilmiştir ve gerçek ürünün görünümünden farklı olabilir. Ürün tasarımı ve teknik özellikler bildirim yapılmaksızın değiştirilebilir.

Dijital TV uyarıları

1. Digital TV(DVB) ile ilgili olan işlevler, yalnız DVB-T (MPEG2 ve MPEG4 AVC) dijital yer üstü sinyallerinin yayınlandığı ya da uyumlu bir DVB-C(MPEG2 ve MPEG4 AAC) kablolu TV servisine erişiminizin olduğu ülkelerde/alanlarda kullanılabilir. Lütfen bölgenizdeki DVB-T ya da DVB-C sinyallerinin alınma olasılığı hakkında yerel bayiiiniz ile görüşünüz.
2. DVB-T; dijital yer üstü televizyonların yayını için bir DVB Avrupa Birliği standardıdır ve DVB-C ise, kablolu dijital TV'lerin yayını içindir. Ancak, EPG (Electric Programme Guide), VOD (Video On Demand) ve diğerleri gibi bazı ayrıştırmış özellikler, bu spesifikasyona dahil edilmemiştir. Bu nedenle, şu anda desteklenmemektedirler.
3. Bu TV seti [Ağustos, 2008] itibarıyla geçerli DVB-T ve DVB-C standartlarını karşılayabilir, gelecekteki DVB-T dijital karasal yayını ve DVB-C dijital kablolu yayını ile uyumluluğu garanti edilemez.
4. Bu TV setinin kullandığı ülkelere/alanlara bağlı olarak bazı kablolu TV sağlayıcıları, bu tür bir hizmet için ek ödeme talep edebilirler ve onların koşullarına ve şartlarına uymanız gerekebilir.
5. Bazı Dijital TV işlevleri, bazı ülkelerde ya da bölgelerde kullanımda olmayabilir ve DVB-C, kablolu hizmet sağlayıcılarından bazıları ile doğru şekilde çalışmayabilir.
6. Daha fazla bilgi için, lütfen yerel Samsung müşteri hizmetleri merkeziniz ile iletişim kurun.

 TV'den sağlanan kalite ülkeler arasındaki yayın yöntemlerinin farklılığından etkilenebilir. Lütfen TV performansının TV ayarınızı yeniden yapılandırarak iyileştirilip iyileştirilmeyeceğini görmek için, yerel SAMSUNG Yetkili Bayinizle veya SAMSUNG Çağrı merkezinden kontrol edin.

Kullanım Talimatları

• Ekran Görüntüsünün Takılması

Plazma ekranı üzerinde hareketsiz bir görüntünün (Plazma monitöre bağlanmış olan bir video oyun cihazı veya bilgisayar kullanırken) 2 saatten fazla kalmasına izin vermeyin; aksi takdirde bu, ekrandaki görüntünün kalıcı olmasına yol açar. Bu görüntü takılması "ekran yanması" olarak da bilinir. Bu tür bir kalıcı görüntüyü önlemek için hareketsiz bir görüntü gösterilirken ekranın parlaklık ve kontrast derecesini azaltın.

• Plazma TV'nin üst kısmında ısınma

Uzun süreli kullanımdan sonra panelin yaydığı aşırı ısı ürünün üst kısmındaki havalandırma deliğinden çıktığı için, ürünün üst tarafı sıcak olabilir. Bu normaldir ve üründe herhangi bir kusur ya da çalışma hatası olduğu anlamına gelmez. Ancak, çocuklar ürünün üst kısmına dokundurulmamalıdır.

• Üründen "çırtırtılı" sesler geliyor.

Sıcaklık veya nem gibi çevre koşullarındaki değişiklik nedeniyle ürün daraldığı veya genişlediği zaman bir "çırtırtı" sesi oluşabilir. Bu normaldir ve ünitenin bir kusuru değildir.

• Hücre Kusurları

PDP'de, 2.360.000 (HD-düzeyi) ile 6.221.000 (FHD düzeyi) pikselden oluşan ve bu nedenle karmaşık bir üretim teknolojisi gerektiren bir panel kullanılmaktadır. Bununla birlikte, ekranda birkaç parlak veya karanlık piksel bulunabilir. Bu piksellerin, ürünün performansına olumsuz etkisi olmaz.

• TV'yi 41°F (5°C) altındaki sıcaklıklarda çalıştırmaktan kaçının

• Çok uzun süreyle görüntülenmeyen durağan bir görüntü PDP Panelinde kalıcı hasara neden olabilir.



Plazma televizyonu uzun süre 4:3 formatında izlemek, farklı ışık emisyonundan dolayı ekranın solunda, sağında ve ortasında çizgi şeklinde izler bırakabilir. DVD veya oyun konsolu çalıştırmak da ekranda benzer bir etkiye neden olabilir. Yukarıdaki etkilerin neden olduğu hasarlar Garanti kapsamında değildir.

• Ekrandaki görüntü izleri.

Video oyunlarından ve bilgisayardan uzun süre durağan resimlerin görüntülenmesi kısmi görüntü izi oluşturabilir.

Bu etkiyi önlemek için, durağan görüntüleri uzun süre ekranda tutarken "parlaklık" ve "kontrast" derecelerini azaltın.

• Garanti

Kalıcı görüntü ile ilgili hasarlar garanti kapsamına girmez.

Ekranın yanması garanti kapsamında değildir.

İçindekiler

Başlarken

4

- 4 Aksesuarlar
- 5 Kontrol Paneline Bakış
- 6 Uzaktan Kumandaya Bakış
- 7 Bir Antene bağlanma
- 7 Plug & Play (Başlangıç Kurulumu)

Bağlantılar

8

- 8 AV Cihazına Bağlama
- 9 Bir Ses Cihazına Bağlama
- 10 Giriş Kaynağını Değiştirme

Temel Özellikler

10

- 10 Menülerde Nasıl Gezilir
- 11 INFO düğmesini kullanma (Şimdiki ve Sonraki kılavuz)
- 11 İzlemenizi Planlama
- 12 Kanal Menüsü
- 14 Görüntü Menüsü
- 17 Ses Menüsü
- 18 Kurulum Menüsü
- 20 Destek Menüsü

Gelişmiş Özellikler

22

- 22 Bir PC'ye bağlama
- 23 Media Play
- 29 Anynet+

Diğer Bilgiler

32

- 32 Analog Kanal Teletext Özelliği
- 33 Duvara Montajının Takılması
- 34 TV'yi Duvara Sabitleme
- 35 Sorun Giderme
- 38 Teknik Özellikler
- 39 Kurulum Alanının Sabitlenmesi
- 40 Dizin



Sembolü Kontrol Edin!



TOOLS

Bu işlev uzaktan kumanda üzerindeki TOOLS düğmesine basılarak kullanılabilir.



Not

Ek bilgileri gösterir.



Tek Basmalı Düğme

OSD'deki (ekran menüsü) ilgili alt menünün nasıl açılacağına yönelik talimatlar için burayı kontrol edin.

Başlarken

Aksesuarlar

📌 PDP TV'nizle birlikte aşağıdaki öğelerin verildiğinden emin olun. Öğelerden herhangi biri eksikse, bayinizle görüşün.

📌 Öğelerin rengi ve şekli modele bağlı olarak farklılık gösterebilir.

📌 Paket içeriğinde bulunmayan kablolar ayrı olarak satın alınabilir.

- Uzaktan Kumanda ve Piller (AAA x 2)
- Kullanım Kılavuzu
- Garanti Kartı / Güvenlik Kılavuzu (Bazı yerlerde yoktur)
- Temizleme Bezi
- Güç Kablosu

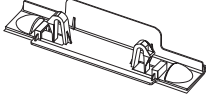

- Kapatma Braketi

- Ferrit Çekirdek (3EA)
(ülkeye bağlı olarak)

Standı monte etmek için, ayrı kılavuza bakın.

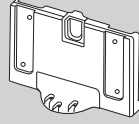
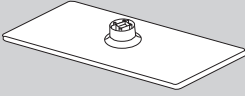

- Stand (1EA)

- Kılavuz Stand (1EA)

- Vidalar (10EA)

📌 Ferrit Çekirdek: Ferrit çekirdekler, kabloların girişimden korumak için kullanılır. Bir kabloyu bağlarken, ferrit çekirdeği açın ve aşağıdaki şekilde gösterildiği gibi fişe yakın bir yerden kablunun etrafına geçirin.

- Ferrit çekirdek ve TV setine takılan kablunun bir ucu arasındaki mesafe

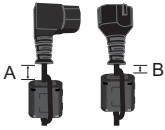

- A : 50 mm'in altındadır
- B : 20 mm'in altındadır

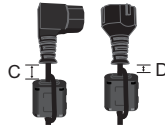

- C : 100 ~150mm
- D : 15mm'in altındadır

(Sadece İsviçre için)



Kontrol Paneline Bakış

Ürünün rengi ve şekli, modele bağlı olarak farklılık gösterebilir.

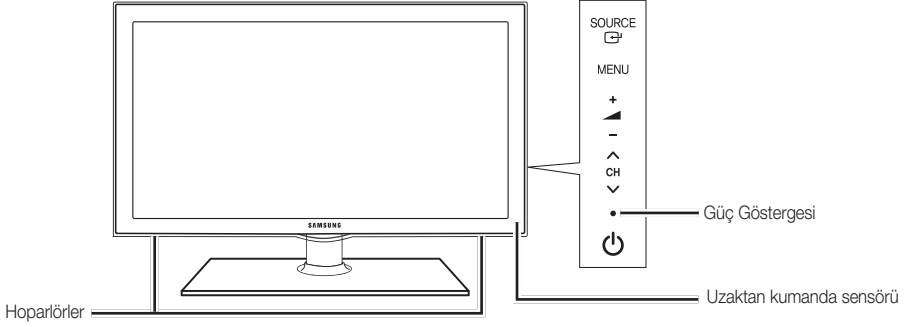

SOURCE	Mevcut tüm giriş kaynakları arasında geçiş yapar. Ekran menüsünde, bu düğmeyi uzaktan kumanda üzerindeki ENTER düğmesini kullandığınız gibi kullanın.
MENU	TV özelliklerinizin ekran menüsünü yani OSD'yi (on screen display) görüntüler.
- +	Ses düzeyini ayarlar. OSD'de, uzaktan kumandada - + düğmelerini kullandığınız gibi - + düğmelerini kullanın.
▼ CH ▲	Kanalları değiştirir. OSD'de, uzaktan kumandada ▼ CH ▲ düğmelerini kullandığınız gibi ▲ ve ▼ düğmelerini kullanın.
Güç Göstergesi	Güç açıkken yanıp söner ve kapanır ve bekleme modunda sürekli yanar.
(Güç)	TV'yi açar veya kapatır.
Uzaktan kumanda sensörü	Uzaktan kumandayı TV üzerindeki bu noktaya doğru tutun.

Bekleme modu

TV'nizi uzun süre (örneğin, tatile gittiğinizde) bekleme modunda bırakmayın. Güç düğmesi kapatılsa bile, az miktarda güç tüketimi hala devam eder. Fişi prizden çıkarmak en iyi yoldur.

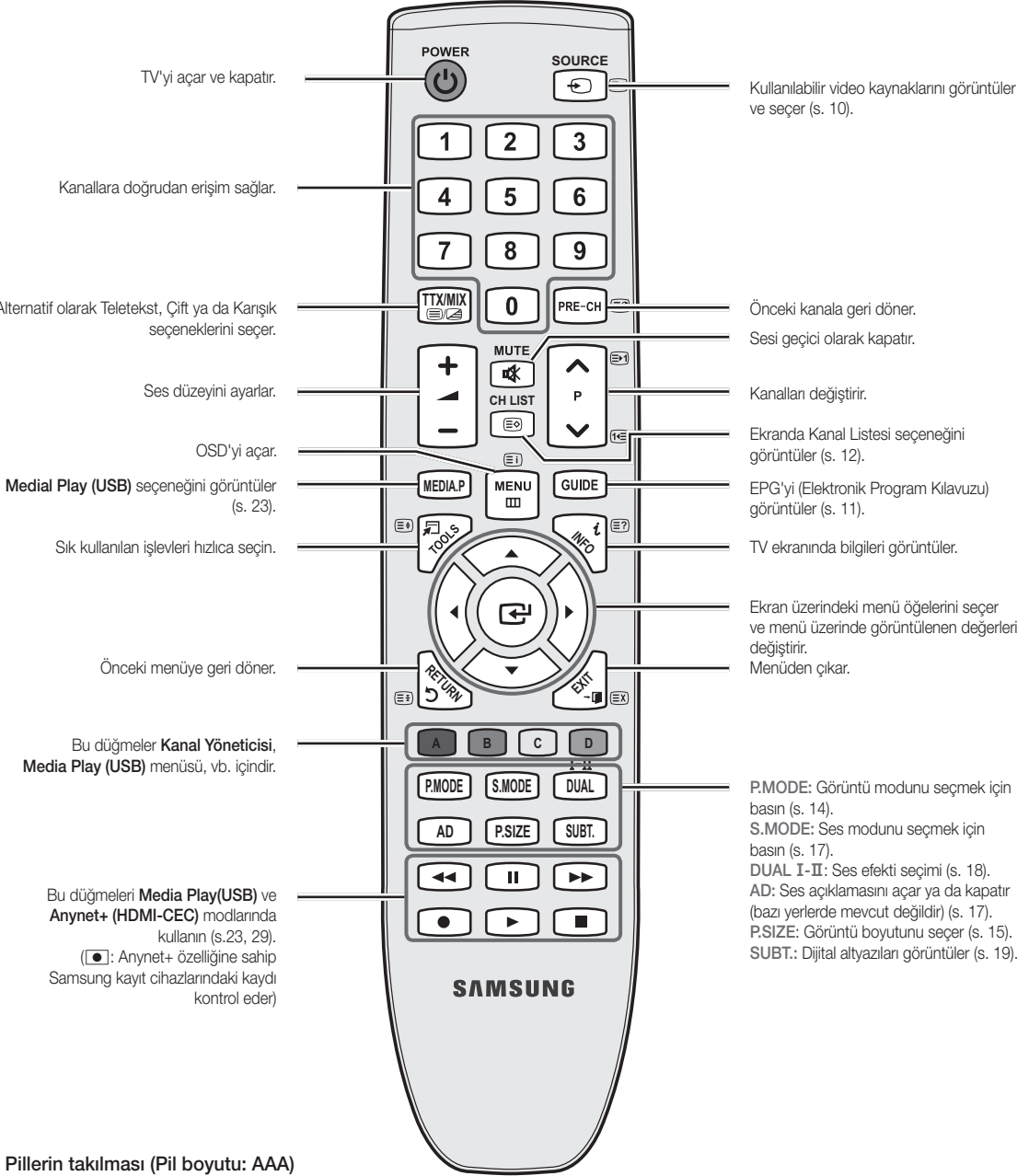

Pillerin takılması (Pil boyutu: AAA)

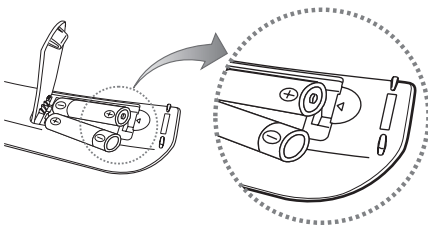

NOT

- Uzaktan kumandayı TV'den en fazla 7 m uzaklıkta kullanın.
- Parlak ışık uzaktan kumandanın performansını etkileyebilir. Yakınlarda özel flüoresan lambası veya neon işaretleri kullanmaktan kaçının.
- Renk ve şekil, modele bağlı olarak farklılık gösterebilir.

Bir Antene bağlama

TV ilk kez açıldığında, temel ayarlar otomatik olarak devam eder.

🔧 Ön ayar: Elektrik kabloları ve anten bağlama.

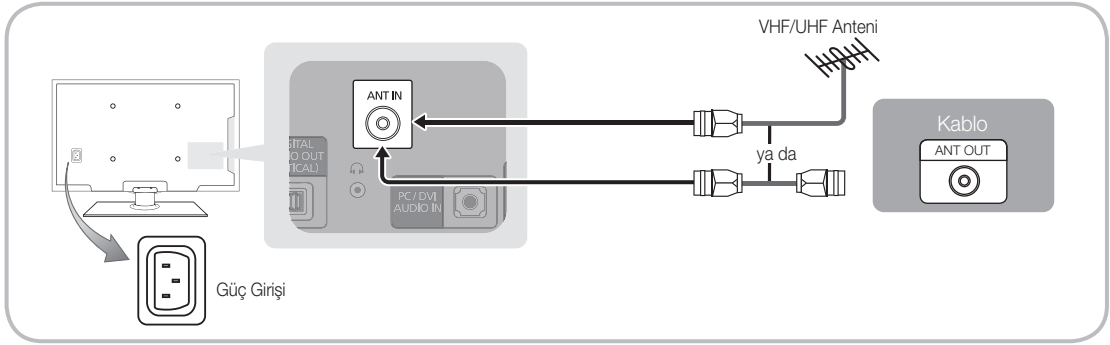

Plug & Play (Başlangıç Kurulumu)

TV ilk kez açıldığında, sıralı ekran uyarıları temel ayarların yapılandırılmasına yardımcı olur. **POWER** düğmesine basın. **Plug & Play** yalnızca **Giriş** kaynağı TV olarak ayarlandığında kullanılabilir.

🔧 Önceki adıma geri dönmek için, Kırmızı düğmeye basın.

1	Bir dil seçme	▲ veya ▼ düğmesine basın, ardından ENTER düğmesine basın. İsteddiğiniz OSD (On Screen Display) dilini seçin.	
2	Dükkan Demosu veya Evde Kullanım modunu seçme	◀ veya ▶ düğmesine basın, ardından ENTER düğmesine basın. <ul style="list-style-type: none"> Evde Kullanım modunu seçin. Dükkan Demosu Modu yalnızca satış ortamları içindir. Cihazın ayarlarını Dükkan Demosu modundan Evde Kullanım (standart) moduna geri getirin: TV'deki ses düğmesine basın. Ses OSD'sini gördüğünüzde, MENU düğmesine basın ve 5 saniye boyunca basılı tutun. 	
3	Bir ülke seçme	▲ veya ▼ düğmesine basın, ardından ENTER düğmesine basın. Uygun ülkeyi seçin. İsteddiğiniz ülke menüde yoksa, Diğer seçeneğini seçin. <p>🔧 Ülke menüsünden ülkeyi seçtikten sonra, bazı modeller pin numarasını ayarlamak için ek bir seçenek içerebilir.</p> <p>🔧 PIN numarasını girdiğinizde, 0-0-0-0 kullanılabilir değildir.</p>	
4	Bir anten seçme	▲ veya ▼ düğmesine basın, ardından ENTER düğmesine basın. Dış Anten veya Kablo seçeneğini seçin.	
5	Bir kanal seçme	▲ veya ▼ düğmesine basın, ardından ENTER düğmesine basın. Hatırlanacak kanal kaynağını seçin. Anten kaynağını Kablo olarak ayarladığınızda, kanallara sayısal bir değer (kanal frekansları) atanmasını sağlayan bir adım görüntülenir. Daha fazla bilgi için, Kanal → Otomatik kayıt kısmına bakın (s. 12). <p>🔧 Kayda alma işlemini herhangi bir anda kesmek için, ENTER düğmesine basın.</p>	
6	Saat Modu seçeneğini ayarlama	Saat Modu seçeneğini otomatik veya manuel olarak ayarlayın. Otomatik seçimini yapmak için ▲ veya ▼ düğmesine, ardından ENTER düğmesine basın.	
7	HD Bağlantısı Kılavuzu 'nu Görüntüleme.	En iyi HD ekran kalitesi için bağlantı yöntemi görüntülenir.	
8	TV'nizin tadını çıkarın.	Yeşil düğmeye basın. ENTER	

Bu Özelliği Sıfırlamak İstiyorsanız...

Kurulum - Plug & Play (Başlangıç Kurulumu) seçeneğini seçin. 4 basamaklı PIN numaranızı girin. Varsayılan PIN numarası "0-0-0-0"dir. PIN numarasını değiştirmek istiyorsanız, **PIN Değiştir** işlevini kullanın.

Bağlantılar

AV Cihazına Bağlama

Bir HDMI veya HDMI/DVI Kablosu kullanma: HD bağlantısı (720p/1080p'ye kadar)

Kullanılabilir cihazlar: DVD, Blu-ray oynatıcısı, HD kablo kutusu, HD STB (Set Üstü Cihaz) uydı alıcısı, kablo kutusu, STB uydı alıcısı

HDMI IN 1 (DVI), 2, 3, PC/DVI AUDIO IN

- HDMI / DVI kablo bağlantısı kullanırken **HDMI IN 1 (DVI)** yakını kullanılmalıdır. DVI kablo bağlantısı için, bir DVI - HDMI kablosu veya video bağlantısı ve sesin **PC/DVI AUDIO IN** jackları için DVI-HDMI (DVI - HDMI) adaptörü kullanın.
- 1,3'ten eski HDMI sürümlerini destekleyen DVD / Blu-ray oynatıcısı / kablo kutusu / STB uydı alıcısı gibi harici cihazlar bağlıysa, TV anormal şekilde çalışabilir (örn. ekran görüntüsü olmaması / ses olmaması / sinir bozucu yanıp sönmeler / anormal renk).
- HDMI kablosu bağlandıktan sonra ses yoksa, harici cihazın HDMI sürümünü kontrol edin. Sürümün 1,3'ten eski olduğundan şüpheleniyorsanız, HDMI sürümünü onaylamak ve bir yükseltme istemek için cihaz sağlayıcınıza başvurun.
- HDMI onaylı bir kablo satın almanız önerilir. Aksi takdirde, ekran boş olarak görüntülenebilir veya bir bağlantı hatası meydana gelebilir.

Bir Komponent (720p/1080p'ye kadar) veya Ses/Video (yalnızca 480i) ve Scart Kablosu Kullanma

Kullanılabilir cihazlar: VCR, DVD, Blu-ray oynatıcısı, kablo kutusu, STB uydı alıcısı

Harici modda, DTV Out yalnızca MPEG SD Video ve Sesi destekler.

En iyi görüntü kalitesini elde etmek için, Komponent bağlantısının A/V bağlantısı üzerinden yapılması önerilir.

Optik (Dijital) Bağlantıyı veya Kulaklık Bağlantılarını Kullanma

Kullanılabilir cihazlar: dijital ses sistemi, amplifikatör, DVD ev sineması

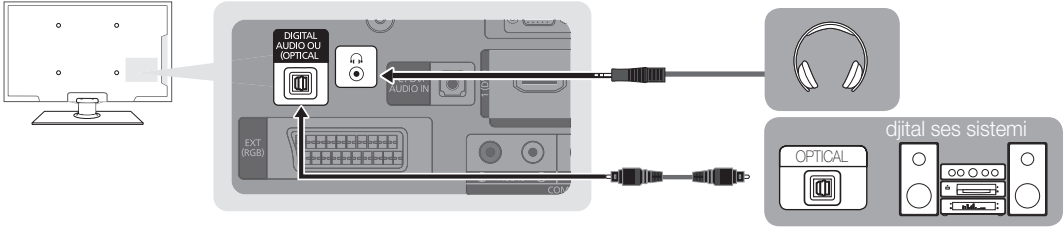

DIGITAL AUDIO OUT (OPTICAL)

- Bir dijital ses sistemi **DIGITAL AUDIO OUT (OPTICAL)** yakına bağlandığında, hem TV'nin hem de sistemin sesini azaltın.
- 5,1 CH (kanal) sesi, TV 5,1 CH'yi destekleyen bir harici cihaza bağlandığında kullanılabilir.
- Alıcı (amplifikatör veya DVD ev sineması) Açık olarak ayarlandığında, TV'nin optik yakından çıkan sesi duyabilirsiniz. TV bir DTV sinyali aldığı anda, TV, 5,1 CH sesi amplifikatöre veya DVD ev sineması alıcısına gönderir. Kaynak, DVD / Blu-ray oynatıcısı / kablo kutusu / STB (Set Üstü Kutusu) uydu alıcısı olduğunda ve HDMI ile TV'ye bağlandığında, yalnızca 2 CH ses amplifikatörden veya DVD ev sinemasından duyulur. 5,1 CH ses dinlemek istiyorsanız, DVD / Blu-ray oynatıcısı / kablo kutusu / STB uydu alıcısındaki dijital ses çıkışı yakını doğrudan bir amplifikatöre ya da ev sinemasına bağlayın.

Kulaklıklar 🎧: Kulaklıklarınızı cihazınızdaki kulaklık çıkışına bağlayabilirsiniz. Kulaklıklar takılıken, dahili hoparlörlerden gelen ses kapatılacaktır.

- Kulaklıklar TV'ye bağlandığında ses işlevi kısıtlanabilir.
- Kulaklık ses düzeyi ve TV ses düzeyi ayrı olarak ayarlanır.

BAĞLANTILAR COMMON INTERFACE Yuvası

Ücretli kanallar izlemek için, "CI veya CI+ CARD" takılı olmalıdır.

- "CI veya CI+ CARD" kartı takmazsanız, bazı kanallar "Karışmış Sinyal" mesajıyla birlikte görüntülenir.
- Bir telefon numarası, "CI veya CI+ CARD" Kimliği, Ana Makine Kimliği ve diğer bilgileri içeren eşleştirme bilgileri yaklaşık 2~3 dakika içinde görüntülenecektir. Bir hata mesajı görüntülenirse, lütfen servis sağlayıcınızla görüşün.
- Kanal bilgileri yapılandırması tamamlandığında, kanal listesinin güncelleştirildiğini belirten "Güncelleme Tamamlandı" mesajı görüntülenir.

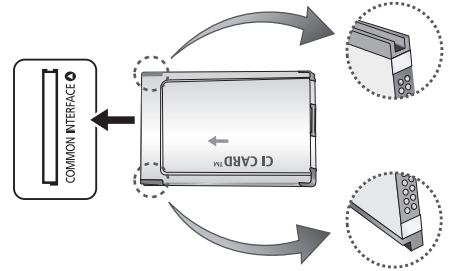

NOT

- Yerel bir kablo hizmet sağlayıcısından bir "CI veya CI+ CARD" edinmeniz gerekir.
- "CI veya CI+ CARD"ı çıkarırken, "CI (CI+) CARD" kartının düşmesi hasar görmesine neden olabileceği için ellerinizle dikkatli bir şekilde çekin.
- "CI veya CI+ CARD"ı kart üzerinde işaretli yönde takın.
- COMMON INTERFACE** yuvasının konumu, modele bağlı olarak farklılık gösterebilir.
- "CI veya CI+ CARD" bazı ülkelerde ve bölgelerde desteklenmez, yetkili bayinize danışın.
- Herhangi bir sorun yaşarsanız, lütfen servis sağlayıcınız ile irtibat kurun.

Bağlantılar

Giriş Kaynağını Değiştirme

Kaynak Listesi

TV'yi veya DVD / Blu-ray oynatıcısı / kablo kutusu / STB uydu alıcısı gibi harici giriş kaynaklarını seçmek için kullanın.

- **TV / Harici / AV / Parça / PC / HDMI1 / DVI / HDMI2 / HDMI3 / USB**

📎 **Kaynak Listesi** ögesinde, bağlı girişler vurgulanır.

📎 **Harici** ve **PC** her zaman etkin olarak kalır.



İsim Değiştir

- **Video / DVD / Kablolu Alıcı / Uydu Alıcısı / PVR Setüstü Kutusu / AV Alıcısı / Oyun / Video Kamera / PC / DVI PC / DVI Cihazları / TV / IPTV / Blu-ray / HD DVD / DMA:** Giriş kaynağı seçiminizi kolaylaştırmak için giriş jaklarına bağlı cihazlara isim verin.

📎 Bir HDMI/DVI kablosunu **HDMI IN 1(DVI)** bağlantı noktasına bağlarken, **İsim Değiştir** kısmında **DVI PC** veya **DVI Cihazları** moduna ayarlamalısınız.

Temel Özellikler

Menülerde Nasıl Gezilir

TV'yi kullanmadan önce, menüde nasıl dolaşabileceğini ve değişik işlevlerin nasıl seçileceğini ve ayarlanacağını öğrenmek amacıyla aşağıdaki adımları izleyin.

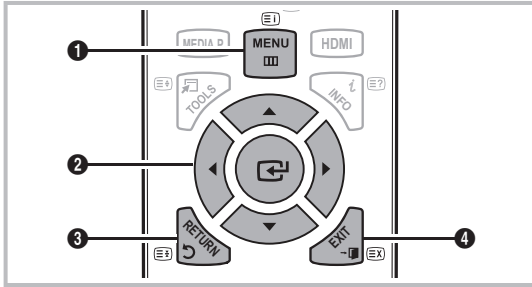

- 1 **MENU** düğmesi: Ana ekranda gösterimli menü sistemini görüntüler.
- 2 **ENTER** / Yön düğmesi: İmleci hareket ettirin ve bir öge seçin. Ayarı onaylayın.
- 3 **RETURN** düğmesi: Önceki menüye geri döner.
- 4 **EXIT** düğmesi: Ekran menüsünden çıkar.

OSD (Ekran Menüsü) Nasıl Çalışır

Erişim adımı seçilen menüye göre farklılık gösterebilir.

1	MENU	Ekran ana menü seçenekleri görünür: Görüntü, Ses, Kanal, Kurulum, Giriş, Uygulama, Destek.
2	▲ / ▼	▲ veya ▼ düğmesiyle bir simge seçin.
3	ENTER	Alt menüye erişmek için, ENTER düğmesine basın.
4	▲ / ▼	▲ veya ▼ düğmesiyle istediğiniz alt menüyü seçin.
5	◀ / ▶	◀ veya ▶ düğmesiyle bir öğenin değerini ayarlayın. OSD ayarlama işlemi seçilen menüye göre farklılık gösterebilir.
6	ENTER	Yapılandırmayı tamamlamak için, ENTER düğmesine basın.
7	EXIT	EXIT düğmesine basın.

INFO düğmesini kullanma (Şimdiki ve Sonraki kılavuz)

Ekran, geçerli kanalı ve bazı belirli ses-video ayarlarının durumunu tanımlar. Şimdiki ve Sonraki kılavuz yayın süresine göre günlük TV program bilgilerini görüntüler.



- Mevcut kanalı izlerken istediğiniz programa ait bilgileri görüntülemek için, ◀, ▶ düğmelerini kaydırın.
- Diğer kanalların bilgilerini görüntülemek için, ▲, ▼ düğmelerini kaydırın. Geçerli durumda seçili kanala gitmek istediğinizde, ENTER ↵ düğmesine basın.

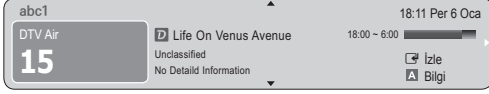

İzlemenizi Planlama

Kılavuz

EPG (Elektronik Program Kılavuzu) bilgileri yayıncılar tarafından sağlanır. Yayıncılar tarafından sağlanan programı kullanarak izlemek istediğiniz programları önceden belirtebilirsiniz, böylece kanal belirtilen sürede otomatik olarak seçili programa geçer. Program girişleri kanal durumuna bağlı olarak boş veya günü geçmiş olarak görüntülenebilir.



Kanal Görünümünü Kullanma

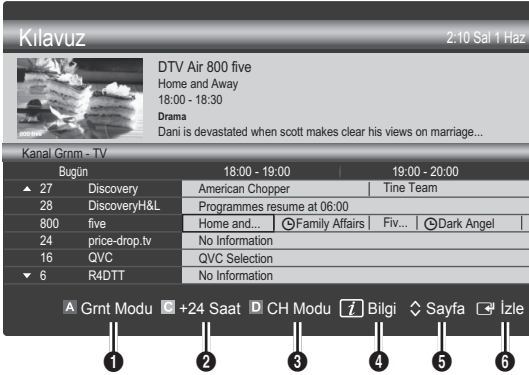

Programlanmış Görünümü Kullanma

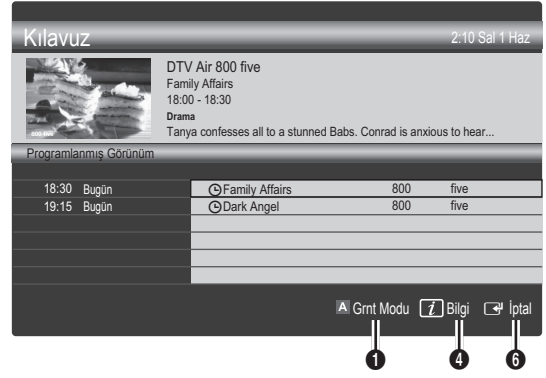

- 1 **A Kırmızı (Grnt Modu):** Şu anda oynatılan veya gelecekte oynatılacak programların listesini görüntüler.
- 2 **Sarı (+24 Saat):** 24 saat sonra yayınlanacak programların listesini görüntüler.
- 3 **Mavi (CH Modu):** Kanal Grnm penceresinde görüntülemek istediğiniz kanalların türünü seçin. (Tümü, TV, Radyo, Veri/Diğer, Kanalım 1~4)
- 4 **Bilgi:** Seçilen programın ayrıntılarını görüntüler.
- 5 **◀(Sayfa):** Sonraki ya da önceki sayfaya gider.
- 6 **ENTER ↵ düğmesi**
 - Mevcut programı seçerken, seçili programı izleyebilirsiniz.
 - Gelecekteki programı seçerken, seçili programı izlemeyi rezerve edebilirsiniz. Programı iptal etmek için, tekrar ENTER ↵ düğmesine basın ve **Prgmlr Dğštrm** seçeneğini seçin.

Kanalları Görme

Kanal Yöneticisi

Sık kullanılan kanalları silebilir ya da ayarlayabilir ve dijital yayınlar için program kılavuzunu kullanabilirsiniz. **Kanallar, Kanallarım** veya **Programlanan** ekranında bir kanal seçin.

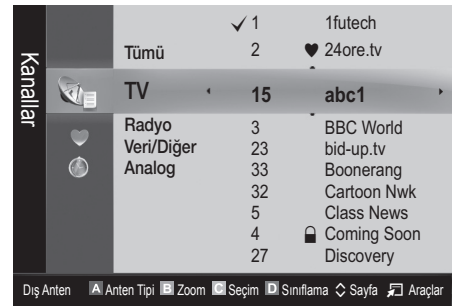

Temel Özellikler

- **Kanallar:** Kanal türüne göre kanal listesini görüntüler.
 - **Kanallarım:** Kanal grubunu görüntüler.
 - **Programlanan:** Mevcut durumda rezerv edilmiş tüm kanalları gösterir.
- Kanal Yöneticisi** öğesiyle renk düğmelerinin kullanılması
- **A Kırmızı (Anten Tipi) Dış Anten veya Kablo** arasında geçiş yapar.
 - **B Yeşil (Zoom):** Bir kanal numarasını büyütür ya da küçültür.
 - **C Sarı (Seçim):** Birden fazla kanal listesi seçer. Tüm seçilmiş kanalları aynı anda ayarlamak için istediğiniz kanalı seçin ve Sarı düğmeye basın. Seçilen kanalların solunda ✓ işareti görünür.
 - **D Mavi (Sınıflama):** Kanal adına veya kanal numarasına göre sıralanmış listeyi değiştirir.
 - **E (Sayfa):** Sonraki ya da önceki sayfaya gider.
 - **F (Araçlar):** Kanal Yöneticisi seçenek menüsünü görüntüler. (Seçenekler menüsü duruma göre değişebilir.)

Kanal Durum Ekranı Simgeleri

Simgeler	İşlemler
A	Analog bir kanal.
✓	Bir kanal seçili.
♥	Favori olarak ayarlanmış bir kanal.
📺	O anda yayınlanmakta olan bir program.
🔒	Kilitlenmiş bir kanal.
🕒	Rezerv edilmiş bir program.

Sık Kullanılan Kanallar'ı Kullanma

♥ Kanallarım

(Kanal Yöneticisi öğesinde)

Tüm favori kanalları gösterir.

- **Kanallarımı Düzenle** **TOOLS** : Seçilen kanalları istediğiniz kanallarım grubuna ayarlayabilirsiniz.
- “♥” sembolü gösterilecek ve kanal **Kanallarım** olarak ayarlanacaktır.
1. Bir kanal seçin ve **TOOLS** düğmesine basın.
 2. 1, 2, 3 ve 4 arasında istediğiniz kanal grubuna bir kanal ekleyin veya gruptaki bir kanalı silin.
 - Bir ya da daha fazla grup seçilebilir.
 3. Ayarları değiştirdikten sonra, her bir grubun kanal listesi Kanallarım öğesinde görüntülenir.



Kanal Listesi

Aranmış tüm kanalları seçebilirsiniz.



Kanal Menüsü

Kanallara Geri Dönme

Anten Tipi (Dış Anten / Kablo) **TOOLS**

Televizyonunuz mevcut kanalları belleğe almadan önce, TV'ye bağlanan sinyal kaynağı türünü (örn. Dış Anten veya bir Kablo Sistemi) belirtmelisiniz.

Ülke

PIN giriş ekranı görünür. 4 basamaklı PIN numaranızı girin.

- **Dijital Kanal:** Dijital kanallar için ülkeyi değiştirir.
- **Analog Kanal:** Analog kanallar için ülkeyi değiştirir.

Otomatik kayıt

Bir kanalı otomatik olarak tarar ve bunu TV'ye kaydeder.

- Otomatik olarak yerleştirilen program numaraları, gerçek ya da istenen program numaraları olmayabilir. Bir kanal **Çocuk Kilidi** işlevi kullanılarak kilitlenmişse, PIN giriş penceresi görünür.
- **Anten Kaynağı (Dış Anten / Kablo):** Hatırlanacak anten kaynağını seçin.

■ Kanal Kaynağı (Dijital ve Analog / Dijital / Analog):

Hatırlanacak kanal kaynağını seçin.

Kablo → **Dijital & Analog** veya **Dijital** seçildiğinde: Kablo kanallarını taramak için bir değer girin.

Arama Modu (Tam / Ağ / Hızlı): Etkin yayın istasyonları olan tüm kanalları tarar ve bunları TV'ye kaydeder.

 **Hızlı** seçeneğini seçtiyseniz, uzaktan kumandadaki düğmeye basarak **Ağ, Şebeke Kimliği, Frekans, Modülasyon** ve **Simge Hızı** öğelerini manuel olarak ayarlayabilirsiniz.

Ağ (Otomatik / Manuel): **Otomatik** veya **Manuel** arasından **Şebeke Kimliği** ayar modunu seçer.

Şebeke Kimliği: Ağ Manuel olduğunda, sayısal düğmeleri kullanarak **Şebeke Kimliği** öğesini ayarlayabilirsiniz.

Frekans: Kanalın frekansını görüntüler (her ülkede farklılık gösterir).

Modülasyon: Kullanılabilir modülasyon değerlerini görüntüler.

Simge Hızı: Kullanılabilir simge hızlarını görüntüler.

Elle kayıt

Bir kanalı manuel olarak tarar ve bunu TV'ye kaydeder.

■ **Dijital Kanal:** Tarama tamamlandığında, kanal listesindeki kanallar güncellenir.

 **Anten Tipi** → **Dış Anten** seçeneğini seçerken: **Kanal, Frekans, Bant genişliği**

Anten Tipi → **Kablo** seçeneğini seçerken: **Frekans, Modülasyon, Simge Hızı**

■ **Analog Kanal (Program, Renk Sistemi, Ses Sistemi, Kanal, Ara):** Normal olmayan bir ses varsa veya ses yoksa, gerekli ses standardını yeniden seçin.

 Kanal modu

- **P** (program modu): Ayarlar tamamlandığı zaman, bölgenizdeki yayın istasyonları, P0 ile P99 arasındaki konum numaralarına atanırlar. Bu modda iken konum numarasını girerek bir kanalı seçebilirsiniz.
- **C** (anten kanalı modu) / **S** (kablolu kanal modu): Bu iki mod, her bir anten yayın istasyonu veya kablolu kanal için atanmış bir numarayı girerek kanal seçmenizi sağlar.

Kanalları Düzenleme

Kanal Yöneticisi Seçeneği Menüsü

(Kanal Yöneticisi öğesinde)

1. Bir kanal seçin ve **TOOLS** düğmesine basın.
 2. **Kanal Adı Düzenleme** veya **Kanal No Düzenle** menüsünü kullanarak kanal adını veya numarasını düzenleyin.
- **Kanal Adı Düzenleme** (yalnızca analog kanallar): Kendi kanal adınızı atayın.
 - **Kanal No Düzenle** (yalnızca dijital kanallar): İsteddiğiniz sayı düğmelerine basarak numarayı düzenleyin.

Diğer Özellikler

Kablolu Arama Seçeneği

Bir kablolu şebeke araması için frekans ve simge hızı gibi ek arama seçeneklerini ayarlar.

- **Başlangıç Sıklığı / Bitiş Sıklığı:** Başlangıç veya bitiş sıklığını ayarlar (her ülkede farklılık gösterir)
- **Simge Hızı:** Kullanılabilir simge hızlarını görüntüler.
- **Modülasyon:** Kullanılabilir modülasyon değerlerini görüntüler.

Kanal Yöneticisi

Kanal Yöneticisi Seçeneği Menüsü

Kanal Yöneticisi menü seçeneklerini kullanarak her bir kanalı ayarlar (**Kilit / Kilit aç, Zmnlcyl Seyrt, Sınıflama, Sil, Tümünü Seç / Tüm seçimleri kaldır**). Seçenek menüsü öğeleri kanal durumuna göre değişebilir.

1. Bir kanal seçin ve **TOOLS** düğmesine basın.
2. Bir işlem seçin ve ayarlarını değiştirin.

■ **Kilit / Kilit aç:** Bir kanalı kilitleyin, böylece kanal seçilemez ve izlenemez.

 **NOT**

- Bu işlem yalnızca **Çocuk Kilidi** öğesi **Açık** olarak ayarlandığında kullanılabilir.
- PIN giriş ekranı görünür. 4 haneli PIN'inizi girin, varsayılan PIN numarası "0-0-0-0"dır. **PIN Değiştir** seçeneğini kullanarak PIN'i değiştirin.

■ **Zmnlcyl Seyrt:** Planlanan zamanda otomatik olarak görüntülenmesi için istediğiniz kanalı ayarlayabilirsiniz. Bu işlemi kullanmak için önce geçerli saati ayarlayın.

 Dijital bir kanal ayarlandığında, dijital Programı görüntülemek için ► düğmesine basın.

- **Sınıflama** (yalnızca analog kanallar): Bu işlem, kayıtlı kanalların program numarasını değiştirmenizi sağlar. Bu işlem otomatik kaydetme kullanıldıktan sonra gerekli olabilir.
- **Sil:** İsteddiğiniz kanalları görüntülemek için bir kanalı silebilir.
- **Tümünü Seç / Tüm seçimleri kaldır:** Kanal yöneticisindeki tüm kanalları seçer veya seçili tüm kanalların seçimini kaldırır.

Temel Özellikler



Programlanan

(Kanal Yöneticisi ögesinde)

İzlemek için rezerv ettiğiniz bir şovu görüntüleyebilir, değiştirebilir ya da silebilirsiniz.

- **Bilgileri Değiştirme:** İzlemek için rezerv ettiğiniz bir şovu değiştirir.
- **Programları Değiştirme:** İzlemek için rezerv ettiğiniz bir şovu iptal eder.
- **Bilgi:** İzlemek için rezerv ettiğiniz bir şovu görüntüler. (Ayrıca rezervasyon bilgisini de değiştirebilirsiniz.)
- **Tümünü Seç / Tüm seçimleri kaldır:** Tüm rezerv edilmiş programları seçer veya seçimlerini kaldırır.

İnce Ayar

(yalnızca analog kanallar)

Sinyal zayıf ya da bozuksa, kanala manuel olarak ince ayar yapın.

🔧 İnce ayar yapılan kanallar bir yıldız işaretiyle "*" işaretlenir.

🔧 İnce ayarı sıfırlamak için, **Sıfırla** seçeneğini seçin.

Görüntü Menüsü

Önceden Ayarlı Görüntü Modunun Değiştirilmesi

Modu

Tercih ettiğiniz görüntü tipini seçin.

- **Dinamik:** Aydınlık bir oda için uygundur.
- **Standart:** Normal bir ortam için uygundur.
- **Film:** Karanlık bir odada film izlemek için uygundur.



Görüntü Ayarlarının Yapılması

Hücre Işığı / Kontrast / Parlaklık / Netlik / Renk / Ton (G/R)

Televizyonunuzda, görüntü kalitesi kontrolü için çeşitli ayar seçenekleri bulunmaktadır.

🔧 **NOT**

- PAL sisteminin analog TV, **Harici**, **AV** modlarında **Ton (G/R)** işlevi kullanılamaz.
- PC modunda, yalnızca **Hücre Işığı**, **Kontrast** ve **Parlaklık** ayarlarında değişiklik yapabilirsiniz.

- Ayarlar, TV'ye bağlı her bir harici cihaz için ayarlanabilir ve kaydedilebilir.
- Resim parlaklığının azaltılması güç tüketimini azaltır.

Ekonomik Çözümler

Eko Çözümü

- **Enrj. Tasarrufu (Kapalı / Düşük / Orta / Yüksek / Resim Kapalı)** **TOOLS** : Bu, güç tüketimini azaltmak için TV'nin parlaklığını ayarlar. **Resim Kapalı** seçeneğini seçerseniz, ekran kapanır ve yalnızca sesi duyabilirsiniz. Ekranı tekrar açmak için herhangi bir düğmeye tekrar basın. Ekran tekrar açılıncaya kadar, yaklaşık 4 saniye boyunca bozuk bir resim görüntülenir.
- **Eko Sensör (Kapalı / Açık):** Güç tasarrufunuzu arttırmak için, resim ayarları odanın parlaklığına göre otomatik olarak ayarlanır.
 - 🔧 **Hücre Işığı** seçeneğini ayarlarsanız, **Eko sensör Kapalı** olarak ayarlanır.
- **Min Hücre Işığı: Eko Sensör Açık** durumunda olduğunda, minimum ekran parlaklığı manuel olarak ayarlanabilir.
 - 🔧 **Eko Sensör Açık** durumdaysa, ekran parlaklığı ortam ışık yoğunluğuna bağlı olarak değişebilir (hafif daha açık veya koyu olabilir).
- **Sinyal Yok Askıda (Kapalı / 15 dak / 30 dak / 60 dak):** Herhangi bir resim alınmadığında, TV'nin ne kadar hızlı bir şekilde bekleme moduna geçeceğini ayarlar.
 - 🔧 PC güç tasarrufu modunda olduğunda devre dışı bırakılır.

Resim Seçeneklerinin Değiştirilmesi

Gelişmiş Ayarlar

(Standart / Film modunda kullanılabilir)

Ekranda renk ve kontrast da dahil olmak üzere ayrıntılı ayar yapabilirsiniz.

🔧 PC modunda, yalnızca **Dinamik Kontrast**, **Gamma** ve **Beyaz Dengesi** ayarlarında değişiklik yapabilirsiniz.

Gelişmiş Ayarlar	
Siyah Tonu	: Kapalı ▶
Dinamik Kontrast	: Orta
Gamma	: 0
Salt RGB Modu	: Kapalı
Renk Alanı	: Doğal
Beyaz Dengesi	
Ten Tonu	: 0

◀ Taşı Giriş Geri ▶

- **Siyah Tonu (Kapalı / Koyu / Daha Koyu / En Koyu):** Ekran derinliğini ayarlamak için siyah düzeyini ayarlar.
- **Dinamik Kontrast (Kapalı / Düşük / Orta / Yüksek):** Ekran kontrastını ayarlar.
- **Gamma:** Öncelikli renk yoğunluğunu ayarlar.
- **Salt RGB Modu (Kapalı / Kırmızı / Yeşil / Mavi):** Harici bir cihazdan alınan (DVD oynatıcı, ev sineması, vb.) resim için **Kırmızı, Yeşil** veya **Mavi** renklerinin **Renk** veya **Ton (G/R)** öğelerini ayarlayabilirsiniz.
- **Renk Alanı (Otomatik / Doğal):** Görüntü oluşturmak için mevcut renklerin aralığını ayarlar.
- **Beyaz Dengesi:** Daha doğal bir resim için renk sıcaklığını ayarlar.
- R-Ofseti / G-Ofseti / B-Ofseti:** Herbir rengin (kırmızı, yeşil, mavi) koyuluğunu ayarlar.
- R-Kazanımı / G-Kazanımı / B-Kazanımı:** Herbir rengin (kırmızı, yeşil, mavi) parlaklığını ayarlar.
- Sıfırla: Beyaz Dengesi** seçeneğini varsayılan ayarlara sıfırlar.
- **Ten Tonu:** Pembe "Ten Tonu" öğesini vurgular.
- **Kenar Geliştirme (Kapalı / Açık):** Nesne sınırlarını vurgular.

Resim Seçenekleri

- ✎ PC modunda, yalnızca **Renk Tonu, Boyut** ve **Ekran Yanması Korumsu** ayarlarında değişiklik yapabilirsiniz.

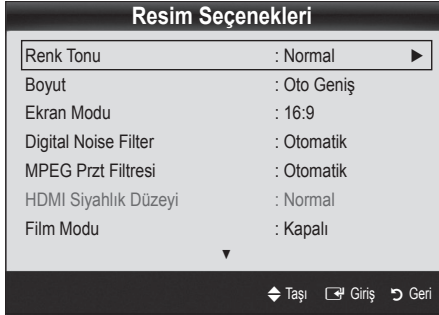

- **Renk Tonu (Mavi / Normal / Kırmızı1 / Kırmızı2)**
- ✎ **Kırmızı1** veya **Kırmızı2** görüntü modu **Dinamik** olarak ayarlandığında devre dışı bırakılır.
- ✎ Ayarlar, TV'deki bir girişe bağlı herbir harici cihaz için ayarlanabilir ve kaydedilebilir.
- **Boyut:** Kablo TV alıcınız/uydu alıcınızın da kendi ekran boyutu ayarları olabilir. Ancak, çoğu zaman 16:9 modunu kullanmanızı öneririz.
- Oto Geniş:** Resim boyutunu otomatik olarak 16:9 en-boy oranına ayarlar.
- 16:9 :** Resim boyutunu, DVD'ler ya da geniş yayınlar için 16:9 oranına getirir.



Geniş Zoom: Resmin boyutunu 4:3'ten daha fazla büyütür.

✎ ▲, ▼ düğmelerini kullanarak **Konum** ayarlar.

Zoom: 16:9 genişliğindeki resmi dikey olarak büyüterek ekran boyutuna sığdırır.

✎ ▲, ▼ düğmelerini kullanarak **Konum** veya **Boyut** ayarlar.

4:3 : Film ya da normal yayın için varsayılan ayardır.

✎ Uzun bir süre 4:3 formatında izlemeyin. Ekranın solunda, sağında ve ortasında görüntülenen çizgi şeklindeki izler garanti kapsamında olmayan görüntü alkoymasına (ekran yanması) neden olabilir.

Ekran Sığdır: HDMI (720p / 1080i / 1080p) veya Komponent (1080i / 1080p) sinyalleri girilirken herhangi bir yerini kesmeden tam görüntüyü görüntüler.

✎ **NOT**

- Giriş kaynağına bağlı olarak, resim boyutu farklılık gösterebilir.
- Kullanılabilir öğeler, seçilen moda bağlı olarak farklı olabilir.
- PC modunda, yalnızca **16:9** ve **4:3** modları ayarlanabilir.
- Ayarlar, TV'deki bir girişe bağlı herbir harici cihaz için ayarlanabilir ve kaydedilebilir.
- **HDMI (1080i / 1080p) veya Parça (1080i / 1080p) modunda Ekran Sığdır** seçildikten sonra: **PositionSize** ▲, ▼, ◀, ▶ düğmelerini kullanarak **Konum** veya **Boyut** öğelerini ayarlar.
- HDMI 720p girişiyle **Ekran Sığdır** işlevini kullanırsanız, aşırı tarama işlevinde olduğu gibi 1 satır üstten, alttan, soldan ve sağdan kesilir.

- **Ekran Modu (16:9 / Geniş Zoom / Zoom / 4:3):** Yalnızca resim boyutu **Oto Geniş** olarak ayarlandığında kullanılabilir. İstediğiniz resim boyutunu 4:3 WSS (Geniş Ekran Hizmeti) boyutunda veya orijinal boyutta belirleyebilirsiniz. Herbir Avrupa ülkesi farklı bir resim boyutu gerektirir.
- ✎ TV, PC, Komponent veya HDMI modunda kullanılamaz.
- **Digital Noise Filter (Kapalı / Düşük / Orta / Yüksek / Otomatik / Auto Visualization):** Yayın sinyali güçsüz olduğunda, bazı parazit ya da gölgeler görülebilir. En iyi resim görüntüleninceye kadar diğer seçenekleri deneyin.
- Auto Visualization:** Analog kanalları değiştirirken, geçerli sinyalin yoğunluğunu görüntüler ve ekran parazit filtresini tanımlar.
- ✎ Yalnızca analog kanallar için kullanılabilir.

Temel Özellikler

- **MPEG Przt Filtresi (Kapalı / Düşük / Orta / Yüksek / Otomatik):** Gelişmiş resim kalitesi sağlamak için MPEG parazitini azaltır.
- **HDMI Siyahlık Düzeyi (Normal / Düşük):** Ekran derinliğini ayarlamak için ekrandaki siyahlık düzeyini seçer.
 - ✎ Yalnızca HDMI modunda kullanılabilir (RGB sinyalleri).
- **Film modu (Kapalı / Oto1 / Oto2 / Cinema Smooth):** TV'yi tüm kaynaklardan film sinyallerini otomatik olarak algılayacak ve işleyecek ve en iyi kalite için resmi ayarlayacak şekilde ayarlar.
 - ✎ TV, AV, COMPONENT (480i / 1080i) ve HDMI (480i / 1080i) modlarında kullanılabilir.
- **Ekrm Yanması Korums:** Ekran yanması olasılığını en aza indirmek için bu birimde ekran yanması önleme teknolojisi bulunmaktadır. Zaman ayarı, resimlerin hareket ettirilmesi için geçecek süreyi dakika cinsinden ayarlamayı sağlar.
- **Piksel Kayması (Kapalı / Açık):** Bu işlevi kullanarak, ekranda görüntü izi kalma olasılığını en aza indirmek için PDP'deki pikselleri, yatay ya da dikey yönde çok az hareket ettirebilirsiniz.
 - ✎ Piksel geçişi için en iyi koşul

	Öge	TV/AV/Komponent/ HDMI/PC
Yatay	0~4	4
Dikey	0~4	4
Süre (dakika)	1~4 dak	4 min

- ✎ **Piksel Kayması** değeri monitör boyutuna (inç) ve moda bağlı olarak değişebilir.
- ✎ Bu işlev **Ekran Sığdır** modunda kullanılamaz.
- **Oto Koruma Süresi (10 dak / 20 dak / 40 dak / 1 saat / Kapalı):** Kullanıcı tarafından belirlenen bir süre boyunca ekran sabit bir görüntüyle boşa kalırsa, ekran üzerinde gölgelenme meydana gelmesini engellemek için ekran koruyucu etkinleştirilir.
- **Kaydırma:** Bu işlev, PDP üzerindeki tüm pikselleri desene göre hareket ettirerek ekranda kalan görüntü izlerini ortadan kaldırır. Özellikle ekranda uzun bir süre sabit bir görüntü gösterildikten sonra ekranda görüntü ya da sembol izleri kaldığında bu işlevi kullanın.
 - ✎ Ekrandaki görüntü izlerini kaldırma işlevi, tüm izlerin etkili biçimde giderilmesi için uzun bir süre (yaklaşık 1 saat) çalıştırılmalıdır. İşlevin çalıştırılmasında sonra görüntü izleri tam olarak ortadan kalkmadıysa, işlemi tekrarlayın.
 - ✎ Bu özelliği iptal etmek için uzaktan kumanda üzerindeki herhangi bir tuşa basın.

■ **Kenar Gri (Koyu / Açık):** TV'yi ekran oranı 4:3 olarak ayarlanmış halde izlerken, hem aşırı sol hem de aşırı sağ kenarlarda beyaz dengesi ayarlanarak ekranın hasar görmesi engellenebilir.

Resim Sıfırlama (Tamam / İptal)

Mevcut resim modunu varsayılan ayarlarına sıfırlar.

TV'nizin PC'nizle Ayarlanması

Giriş kaynağını PC olarak ayarlayın.

Otomatik Ayarlama TOOLS

Frekans değerlerini/konumlarını ve ince ayarları otomatik olarak ayarlar.

✎ HDMI/DVI kablosuyla bağlandığında kullanılamaz.

Ekran

- **Kaba / İnce:** Resim parazitini kaldırır veya azaltır. Parazitler yalnızca İnce ayarla ortadan kaldırılamaz, bu nedenle frekans ayarlarını en iyi şekilde ayarlayın (**Kaba**) ve yeniden İnce ayar işlemi yapın. Parazit azaldığında, resmi ekranın ortasına gelecek şekilde yeniden ayarlayın.
- **Konum:** Yön düğmeleriyle (▲ / ▼ / ◀ / ▶) PC ekran konumunu ayarlayın.
- **Görüntü Sıfırla:** Görüntüyü varsayılan ayarlarına sıfırlar.

TV'nizi Bir Bilgisayar (PC) Ekranı Olarak Kullanma

PC Yazılımınızın Ayarlanması (Windows XP'ye göre) Windows ve video kartı sürümüne bağlı olarak, PC'nizdeki gerçek ekran her zaman uygulanan aynı temel kurulum bilgisinden farklılık gösterebilir. (Değilse, bilgisayar üreticinize ya da Samsung Bayiine başvurun.)

1. Windows başlat menüsünde "Denetim Masası" düğmesini tıklayın.
2. "Denetim Masası" penceresinde "Görünüm ve Temalar" düğmesini tıklayın, bir ekran iletişim kutusu görüntülenir.
3. Ekran üzerine tıklayın, böylece bir ekran iletişim kutusu açılır.
4. İletişim kutusunda "Ayarlar" seçeneğine gidin.
 - Doğru boyut ayarları (çözünürlük)
[En iyi: PS42C450: 1024 X 768 / PS50C450: 1360 x 768 piksel]
 - Erkan ayarları diyalog kutusunda düşey frekans seçeneği varsa, doğru değer "60" veya "60 Hz"dir. Yoksa, "Tamam"ı tıklayın ve iletişim kutusundan çıkın.

Ses Menü

Önceden Ayarlanmış Ses Modunun Değiştirilmesi

Modu

- **Standart:** Normal ses modunu seçer.
- **Müzik:** Müziği diğer seslerin üstünde vurgular.
- **Film:** Filmler için en iyi sesi sağlar.
- **Sesi Netleştir:** Konuşma seslerini, diğer seslere göre güçlendirir.
- **Yüksek:** İşitme engelli kişilere daha iyi bir dinleme deneyimi sunmak için yüksek frekanslı ses yoğunluğunu artırır.



Ses Ayarlarının Yapılması

Ekolayzer

Ses modunu ayarlar (yalnızca standart ses modu).

- **Balans Sol/Sağ:** Sağ ve sol hoparlör arasındaki dengeyi ayarlar.
- **100Hz / 300Hz / 1kHz / 3kHz / 10kHz** (Bant Genişliği Ayarı): Belirli bant genişliği frekanslarının seviyelerini ayarlar.
- **Sıfırla:** Ekolayzırı varsayılan ayarlara sıfırlar.

Ses Sistemi Vb.

Virtual Surround (Kapalı / Açık)

(yalnızca standart ses modu)

Bu işlev HRTF (Başla İlgili Aktarım İşlevi) teknolojisi kullanan bir çift hoparlör veya kulaklıkla sanal 5.1 kanal surround ses deneyimi sunar.

Konuşma Netliği (Kapalı / Açık)

(yalnızca standart ses modu)

Bu işlev fon müziğindeki ses yoğunluğunu ve ses etkilerini arttırmanızı sağlar, böylece konuşma daha net duyulabilir.

Ses Dili

(yalnızca dijital kanallar)

Ses dillerinin varsayılan ayarını değiştirir.

- 🔧 Kullanılabilir dil yayına göre değişebilir.

Ses Biçimi (MPEG / Dolby Digital 5.1)

(yalnızca dijital kanallar)

Hem ana hoparlörden hem ses alıcısından ses verildiğinde, ana hoparlör ve ses alıcısı arasındaki şifre çözme hızı farkından dolayı ses yankısı oluşabilir. Bu durumda, TV Hoparlörü işlevini kullanın.

- 🔧 **Ses Biçimi** seçeneği yayına göre değişebilir. 5.1ch Dolby dijital ses yalnızca optik bir kabloyla harici bir hoparlöre bağlanıldığında kullanılabilir.

Sesli Açıklama

(her yerde yoktur)

(yalnızca dijital kanallar)

Bu işlev yayıncıdan gelen Ana sesle birlikte gönderilen AD (Sesli Açıklama) için Ses Akışı seçeneğini kullanır.

- **Sesli Açıklama (Kapalı / Açık):** Ses açıklaması işlevini açar ya da kapatır.
- **Ses Düzeyi:** Sesli açıklama ses düzeyini ayarlar.

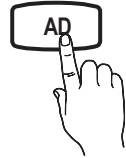

Oto ses ayar (Kapalı / Normal / Gece)

Her kanaldaki ses düzeyini eşitlemek için, **Normal** seçeneğini seçin.

- **Gece:** Bu mod **Normal** moduna kıyasla gelişmiş bir ses deneyimi sunarak neredeyse hiç ses çıkarmaz. Geceleri uygundur.

Hoparlörü Seçin (Harici Hoparlör / TV Hoparlörü)

Ana hoparlör ve ses alıcısı arasındaki şifre çözme hızı farkından dolayı ses yankısı oluşabilir. Bu durumda, TV'yi **Harici Hoparlör** olarak ayarlayın.

- 🔧 **Hoparlörü Seçin Harici Hoparlör** olarak ayarlandığında, ses ve MUTE düğmeleri çalışmaz ve ses ayarları sınırlandırılır.

- 🔧 **Hoparlörü Seçin** ögesi **Harici Hoparlör** olarak ayarlandığında.

- **TV Hoparlörü: Kapalı, Harici Hoparlör: Açık**

- 🔧 **Hoparlörü Seçin** ögesi **TV Hoparlörü** olarak ayarlandığında.

- **TV Hoparlörü: Açık, Harici Hoparlör: Açık**

- 🔧 Hiç video sinyali yoksa, her iki hoparlör de sessizdir.

Ek Ayarlar

(yalnızca dijital kanallar)

- **DTV Ses Düzeyi (MPEG / HE-AAC):** Bu işlev bir ses sinyalinin (bir dijital TV yayını sırasında alınan sinyallerin biri) istenen düzeye azaltılmasını sağlar.

Temel Özellikler

- Yayın sinyalinin türüne göre, **MPEG / HE-AAC** -10dB ve 0dB arasında ayarlanabilir.
- Ses düzeyini arttırmak veya azaltmak için, sırasıyla 0 ve -10 aralığında bir değer ayarlayın.

- SPDIF Çıkışı:** SPDIF (Sony Philips Dijital Arayüz) dijital ses sağlayarak hoparlörlere ve DVD oynatıcı gibi çeşitli dijital cihazlara giden paraziti azaltır.

Ses Biçimi: Dijital TV yayını alınırken, **PCM** veya **Dolby Digital** seçeneklerinden Dijital Ses çıkışı (SPDIF) biçimini seçebilirsiniz.

- Bir Dolby Digital kurulumundaki 5.1ch hoparlörleri bağlayarak, etkileşimli 3D ses deneyimini maksimum düzeye çıkarın.

Ses Gecikmesi: TV veya video izlerken ve AV alıcısı (0ms ~ 250ms) gibi harici bir cihaz kullanarak dijital ses çıkışı dinlerken, ses-video yanlış eşleşmesini düzeltin.

- Dolby Digital Comp (Line / RF):** Bu işlev bir dolby dijital sinyal ve bir ses sinyali arasındaki sinyal farkını en düşük düzeye indirir (örn. MPEG Audio, HE-AAC, ATV Sound).

- Dinamik ses elde etmek için **Line** seçeneğini ve gece gürültü ve yumuşak sesler arasındaki farkı azaltmak için **RF** seçeneğini seçin.

Line: -31dB'den (referans) daha büyük veya daha küçük sinyallerin çıkış düzeyini -20dB veya -31dB'ye ayarlar.

RF: -20dB'den (referans) daha büyük veya daha küçük sinyallerin çıkış düzeyini -10dB veya -20dB'ye ayarlar.

Ses Sınırlama (Tamam / İptal)

Tüm ses ayarlarını fabrika varsayılanlarına sıfırlar.

Ses Modunun Seçilmesi

Dual I-II konumuna ayarladığınızda geçerli ses modu ekranda görüntülenecektir.



	Ses Türü	Dual I-II	Varsayılan
A2 Stereo	Mono	Mono	Otomatik değiştirme
	Stereo	Stereo ↔ Mono	
	Dual	Dual I ↔ Dual II	Dual I
NICAM Stereo	Mono	Mono	Otomatik değiştirme
	Stereo	Mono ↔ Stereo	
	Dual	Mono ↔ Dual I ↙Dual II ↘	Dual I

- Stereo sinyali zayıfsa ve otomatik geçiş meydana geliyorsa mono moduna geçin.

- Yalnızca stereo ses sinyalinde etkinleştirilir.

- Yalnızca **Giriş** kaynağı **TV** olarak ayarlandığında kullanılabilir.

Kurulum Menüsü

Saati Ayarlama

Zaman

- Saat:** Saatin ayarlanması TV'nin çeşitli saat özelliklerini kullanabilmek içindir.

- Geçerli saat her **INFO** düğmesine basışınızda görüntülenir.

- Elektrik kablosunun bağlantısını keserseniz, saati yeniden ayarlamanız gerekir.

Saat Modu (Otomatik / Manuel)

- Yayın istasyonuna ve sinyale bağlı olarak, otomatik saat doğru ayarlanmayabilir. Bu durumda, saati manuel olarak ayarlayın.

- Saati otomatik olarak ayarlamak için anten bağlı olmalıdır.

Saat Ayarı: **Gün, Ay, Yıl, Saat** ve **Dakika** seçeneklerini manuel olarak ayarlayın.

- Yalnızca **Saat Modu Manuel** olarak ayarlandığında kullanılabilir.

Kapanış Ayarının Kullanılması Sleep Timer

- Kapanış Ayarı** **TOOLS** : Önceden ayarlanmış bir sürenin sonunda, TV'yi otomatik olarak kapatır. (Kapalı, 30, 60, 90, 120, 150 ve 180 dakika).

- Kapanış Ayarı** öğesini iptal etmek için, **Kapalı** seçeneğini seçin.

Açma/Kapama Zamanlayıcısını Ayarlama

- Zamanlayıcı 1 / Zamanlayıcı 2 / Zamanlayıcı 3:** Üç farklı açık/kapalı zamanlayıcı ayarı yapılabilir. Önce saati ayarlamanız gerekir.



Açılış Zamanı / Kapanış Zamanı: Saati, dakikayı ve etkinleştir/devre dışı bırak ayarını yapın. (Zamanlayıcıyı seçtiğiniz ayara göre etkinleştirmek için **Etkinleştir** ayarına getirin.)

Ses Düzeyi: İstenilen ses düzeyini seçin.

Kaynak: TV otomatik olarak açıldığında oynatılacak **TV** veya **USB** içeriğini seçin. (**USB** yalnızca bir USB aygıtı TV'ye bağlı olduğunda seçilebilir)

Anten Tipi (Kaynak TV olarak ayarlandığında): **ATV** veya **DTV** seçeneğini seçin.

Kanal (Kaynak TV olarak ayarlandığında): İsteddiğiniz kanalı seçin.

İçindekiler (Kaynak USB olarak ayarlandığında): TV otomatik olarak açıldığında oynatılacak müzik veya fotoğraf dosyalarını içeren USB aygıtında bir klasör seçin.

NOT

- USB aygıtında hiç müzik dosyası veya bir müzik dosyası içeren klasör yoksa, Zamanlayıcı işlevi düzgün şekilde çalışmaz.
- USB aygıtında yalnız bir görüntü dosyası varsa, Slayt Gösterisi yürütülmez.
- Klasör adı çok uzunsa, seçilemez.
- Kullandığınız her bir USB kendi klasörüne atanır. Aynı türde birden fazla USB kullanıyorsanız, her bir USB'ye atanan klasörlerin farklı adlara sahip olduğundan emin olun.

Tekrarlar: Size uygun olacak şekilde, **Bir Kez, Her gün, Pts~Cum, Pts~Cmt, Cmt~Paz** veya **Manuel** seçimini yapın. **Manuel** seçeneğini seçerseniz, zamanlayıcıyı etkinleştirmek istediğiniz günü ayarlayabilirsiniz.

✓ işareti günün seçildiğini gösterir.

Auto Power Off (yalnızca TV Zamanlayıcı ile açıldığında kullanılabilir): TV aşırı ısınmayı önlemek için, hiç kullanılmadığı süre 3 saati doldurunca otomatik olarak kapatılır.

Programları Kilitleme

Güvenlik

Kurulum ekranından önce, PIN giriş ekranı görünür.

4 haneli PIN'inizi girin, varsayılan PIN numarası "0-0-0-0"dir. **PIN Değiştir** seçeneğini kullanarak PIN'i değiştirin.

Çocuk Kilidi (Kapalı / Açık): Çocuklar gibi istenmeyen kullanıcıların uygun olmayan programları izlemesini engellemek için, **Kanal Yöneticisi** ögesindeki kanalları kilitlet.

Yalnızca **Giriş** kaynağı **TV** olarak ayarlandığında kullanılabilir.

Ebeveyn Kilidi (ülkeye bağlı olarak): Kullanıcı tanımlı 4 haneli PIN koduyla çocuklar gibi istenmeyen kullanıcıların uygun olmayan programları izlemesini önler. Seçilen kanal kilitletirse, " " sembolü görüntülenir.

Tm'n İznr: Tüm TV derecelendirmelerinin kilidini kaldırır (Fransa'da desteklenmez).

Ebeveyn Kilidi 18 olarak ayarlandığında, PIN giriş ekranı kanalları değiştirmeden önce görüntülenir (yalnızca Fransa).

TV programlarını derecelendirmeyi **Ebeveyn Kilidi** ögesinde ben **I** (çocuklar), **T** (Tümü genel), **SC** (Sınıflandırılmamış) ve **X** (X dereceli) olarak ayarlayarak engelleyebilirsiniz. **Ebeveyn Kilidi X** olarak ayarlandığında, PIN giriş ekranı kanalları değiştirmeden önce görüntülenir (yalnızca İspanya).

PIN Değiştir: TV'nin kurulumu için gereken kişisel kimlik numaranızı değiştirir.

PIN kodunu unutursanız, PIN'in '0-0-0-0' olarak sıfırlanması için uzaktan kumanda düğmelerine aşağıdaki sırayla basın: **POWER** (kapalı) → **MUTE** → 8 → 2 → 4 → **POWER** (açık).

Diğer Özellikler

Dil

Menü Dili: Menü dilini ayarlar.

Teletext Dili: Teletext için istenen dili ayarlar.

Seçilen dilin yayında kullanılabilir olmaması durumunda İngilizce varsayılan dildir.

Tercih (Birinci Yayın Dili / İkinci Yayın Dili / Birinci Altyazı Dili / İkinci Altyazı Dili): Kanal seçildiğinde varsayılan dil olması için bir dil seçer.

Altyazı

Altyazı modunu ayarlamak için bu menüyü kullanın.

Altyazı (Kapalı / Açık): Altyazıları açar ya da kapatır.

Modu (Normal / İşitme Engelli): Altyazı işlevi modunu ayarlar.

Altyazı Dili: Altyazı dilini ayarlar.

Seyrettiğiniz program **İşitme Engelli** işlevini desteklemiyorsa, **İşitme Engelli** modu seçilse bile otomatik olarak **Normal** ayarı etkinleşir.

Seçilen dilin yayında kullanılabilir olmaması durumunda İngilizce varsayılan dildir.



Dijital Metin (Devre Dışı / Etkinleştir):

(Sadece İngiltere için)

Program dijital metinle yayınlanırsa bu özellik etkinleştirilir.

Genel

Oyun Modu (Kapalı / Açık): PlayStation™ ya da Xbox™ gibi bir oyun konsoluna bağlı olduğunuzda, oyun modunu seçerek daha gerçekçi bir oyun deneyiminin keyfini çıkartabilirsiniz.

Temel Özellikler

NOT

- Oyun modu için önlemler ve sınırlamalar
 - Oyun konsolunun bağlantısını kesmek ve başka bir harici cihaz bağlamak için setup (ayar) menüsünde **Oyun Modu** ögesini **Kapalı** olarak ayarlayın.
 - **Oyun Modu** ögesinde TV menüsünü görüntülediğinizde ekranda hafif bir titreme meydana gelir.
 - **Oyun Modu** giriş kaynağı TV ya da PC modunda olduğunda kullanılamaz.
 - Oyun konsoluna bağlandıktan sonra, yetersiz resim kalitesini önlemek için **Oyun Modu** ögesini **Açık** olarak ayarlayın..
 - **Oyun Modu** ögesi **Açık** durumda ise: **Görüntü** modu **Standart** olarak ve **Ses** modu **Film** olarak ayarlanır.
 - Ekolayzırı ayarladıktan sonra Sıfırla seçeneğinin seçilmesi ekolayzırı varsayılan ayarlarına geri döndürür.
- **Menü Saydamlığı (Parlak / Koyu):** Menü'nün şeffaflığını ayarlar.
 - **Melodi (Kapalı / Düşük / Orta / Yüksek):** TV açıldığında veya kapatıldığında, bir melodi çalacak şekilde ayarlar.

Resim İçinde Resim (PIP)







PIP

TV ayarcısını ve bir harici video kaynağını eşzamanlı olarak izleyebilirsiniz. **PIP** (Resim İçinde Resim) aynı modda çalışmaz.

NOT

- PIP sesi için, **Ses Seçimi** talimatlarına bakın.
- TV'yi PIP modunda izlerken kapatırsanız, PIP penceresi kaybolur.
- Ana ekranı bir oyun veya karaoke için kullandığınızda PIP penceresindeki görüntünün biraz bozulduğunu fark edebilirsiniz.
- PIP ayarları

Ana resim	Alt resim
Parça, HDMI1/DVI, HDMI2, HDMI3, PC	TV



- **PIP (Kapalı / Açık):** PIP işlevini etkinleştirir ya da devre dışı bırakır.
- **Kanal:** Alt ekran için kanal seçer.
- **Boyut** ( / ): Alt resim için bir boyut seçer.
- **Konum** ( /  /  / ): Alt resim için bir konum seçer.
- **Ses Seçimi (ANA / ALT):** PIP modunda istediğiniz sesi (ANA / ALT) seçebilirsiniz.

Genel Arayüz

- **CI Menüsü:** Bu, kullanıcının CAM ile sağlanan menüden seçim yapmasına olanak sağlar. Menü PC Kartına göre CI Menü'yü seçin.
 - **Uygulama Bilgisi:** CI yuvasına takılmış CAM'a ve CAM'a takılmış "CI (CI+) CARD" a ilişkin bilgileri görüntüler. TV açık ya da kapalı da olsa istediğiniz zaman CAM ögesini yükleyebilirsiniz.
1. En yakın bayinizden veya telefonla arayarak CI CAM modülü satın alın.
 2. "CI (CI+) CARD" ı ok CAM'a yönünde sıkıca takın.
 3. "CI (CI+) CARD" a sahip CAM'ı genel arayüz yuvasına ok yönünde takın, böylece yuvayla paralel şekilde hizalanır.
 4. Karışmış sinyal kanalında bir resim görüp göremediğinizi kontrol edin.

Destek Menüsü

Kendi Kendini Tanıma

- **Görüntü Testi (Evet / Hayır):** Resim sorunlarını kontrol etmek için kullanın.
- **Ses Testi (Evet / Hayır):** Ses sorunlarını kontrol etmek için, yerleşik melodi sesi kullanın.
 -  Ses testini gerçekleştirmeden önce TV hoparlörlerinden ses işitmezseniz, **Ses** menüsündeki **Hoparlörü Seçin** değerinin **TV Hoparlörü** olduğundan emin olun.
 -  **Hoparlörü Seçin, Harici Hoparlör** olarak ayarlansa veya **MUTE** düğmesine basılarak ses kapatılsa bile melodi test sırasında duyulacaktır.
- **Sinyal Bilgileri:** (yalnızca dijital kanallar) HDTV kanalının alım kalitesi ya mükemmeldir ya da kanallar kullanılamıyordur. Sinyal kuvvetini arttırmak için anteninizi ayarlayın.
- **Sorun Giderme:** TV'de bir sorun var gibi görünüyorsa, bu açıklamaya bakın.
 -  Sorun giderme ipuçlarından hiçbirisi işe yaramıyorsa, Samsung müşteri hizmetleri merkeziyle temasa geçin.

Yazılım Yükseltme

Yazılım Yükseltme yayınlanan bir sinyal aracılığıyla veya en son yerleşik bellek samsung.com adresinden bir USB bellek aygıtına yüklenerek gerçekleştirilebilir.

Geçerli Sürüm, TV'nizde yüklü olarak gelen yazılımdır.

 Yazılım "Yıl / Ay / Gün_Sürüm" olarak görüntülenir.

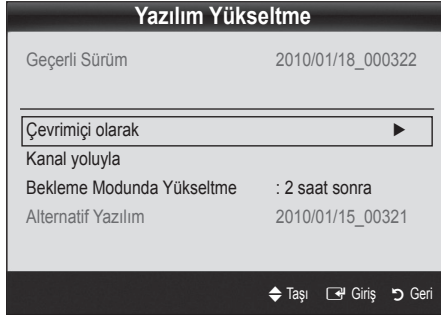

■ **Bekleme Modunda Yükseltme:** Seçilen saatte otomatik olarak manuel bir yükseltme gerçekleştirilir. Cihazın gücü üzerinden açıldığı için, PDP ürünün ekranı hafifçe açılabilir. Yazılım yükseltmesi tamamlanmaya kadar, 1 saatten uzun süre bu durum devam edebilir.

■ **Alternatif Yazılım (yedek):** Yeni yerleşik bellek ile ilgili bir sorun oluşursa ve bu çalışmayı engelliyorsa, yazılımı önceki sürümü ile değiştirebilirsiniz.

 Yazılım değiştirilmişse mevcut yazılım görüntülenir.

HD Bağlantısı Kılavuzu

TV'ye harici cihazlar bağlarken buradaki bilgilere başvurun.

Samsung'a Başvurun

TV'niz doğru çalışmadığında ya da yazılım yükseltmesi istediğinizde bu bilgilere göz atın. Çağrı merkezlerimize ve ürünlerin ve yazılımın nasıl yükleneceğine ilişkin bilgileri bulabilirsiniz.

En Son Sürümü Yükleme

■ Çevrimiçi olarak:

"www.samsung.com" adresinden TV'ye indirilmiş yerleşik bellek yükseltme dosyasını içeren bir USB sürücüsü takın. Yükseltmeler tamamlanmaya kadar, lütfen güç bağlantısını kesmemeye ya da USB sürücüsünü çıkarmamaya dikkat

edin. Yerleşik bellek yükseltmesi tamamlandıktan sonra TV otomatik olarak kapanıp açılır. Yazılım yükseltildiğinde yaptığınız görüntü ve ses ayarları varsayılan ayarlarına geri dönecektir. Ayarlarınızı bir yere yazmanızı öneririz, bu sayede yükseltmeden sonra kolayca sıfırlayabilirsiniz.

■ **Kanal yoluyla:** Yazılımı yayın sinyalini kullanarak yükseltin.

 İşlev yazılım iletimi süresinde seçilirse, yazılım otomatik olarak aranır ve yüklenir.

 Yazılımın indirilmesi için gereken süre sinyal durumuna göre belirlenir.

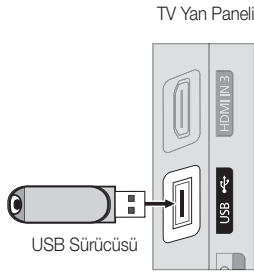

MEDIA.P



Bir USB Yığın Depolama Sınıfı (MSC) aygıtında kayıtlı fotoğraf, müzik ve/veya film dosyalarının tadını çıkarın.



Bir USB Aygıtını Bağlama

1. Televizyonunuzu açın.
2. Fotoğraf, müzik ve/veya film dosyalarını içeren bir USB aygıtını TV'nin yan tarafındaki USB jakına bağlayın.
3. USB TV'ye bağlandıktan sonra, açılır pencere görüntülenir. Ardından, **Media Play** seçeneğini seçebilirsiniz.

TV Yan Paneli

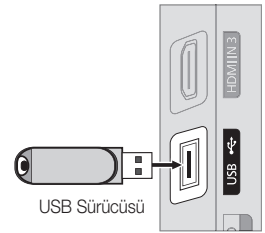

Lisanslı olmayan multimedya dosyaları ile düzgün çalışmayabilir.

Media Play (USB) özelliğini kullanmadan önce Bilinmesi Gerekkenler Listesi

- MTP (Media Transfer Protocol) desteklenmez.
- Dosya sistemi FAT16, FAT32 ve NTFS'yi destekler.
- Bazı USB Dijital fotoğraf makinesi ve ses aygıtları bu TV ile uyumlu olmayabilir.
- Media Play yalnızca USB Yığın Depolama Sınıfı (MSC) aygıtlarını destekler. MSC, bir Yığın Depolama Sınıfı Salt Yığın Aktarma aygıtıdır. MSC'ye örnek olarak, Thumb sürücüler, Flash Kart Okuyucular ve USB HDD (USB HUB desteklenmemektedir) verilebilir. Aygıtlar doğrudan TV'nin USB bağlantı noktasına bağlanmalıdır.
- Aygıtınızı TV'nize bağlamadan önce, verilerin hasar görmesini ya da kaybolmasını önlemek için lütfen verilerinizi yedekleyin. SAMSUNG, veri dosyası hasarı ve veri kaybından sorumlu değildir.
- USB HDD'yi özel bir bağlantı noktası olan **USB** bağlantı noktasına bağlayın.
- Yükleme işlemi devam ederken, USB aygıtını çıkarmayın.
- Görüntünün çözünürlüğü arttıkça ekranda görüntülenme süresi de artacaktır.
- Desteklenen maksimum JPEG çözünürlüğü 15360X8640 pikseldir.
- Desteklenmeyen ya da bozuk dosyalar için, "Desteklenemeyen Dosya Formatı" mesajı görüntülenir.
- Dosyalar Temel Görünüm olarak sıralandıysa, her bir klasörde 1000 adede kadar dosya görüntülenebilir.
- Ücretli bir siteden indirilen DRM'li MP3 dosyaları yürütülemez. Dijital Haklar Yönetimi (DRM) faturalandırma ve ödemeleri yönetmenin yanı sıra içerik sağlayıcıların hak ve çıkarlarının korunması ve içeriklerin yasa dışı yollarla kopyalanmasının engellenmesi ile birlikte içeriğin tümleşik ve kapsamlı bir şekilde oluşturulmasını, dağıtılmasını ve yönetilmesini destekleyen bir teknolojidir.
- 2'den fazla PTP aygıtı bağlıysa, aynı anda yalnızca birini kullanabilirsiniz.
- İki'den fazla MSC aygıtı bağlıysa, bazıları tanınmayabilir. Yüksek güç gerektiren bir USB aygıtı (500mA veya 5V'den fazla) desteklenmeyebilir.

Gelişmiş Özellikler

- Bir USB aygıtı bağlanırken veya kullanılırken aşırı güç uyarı mesajı görüntülenirse, aygıt tanınmayabilir veya yanlış çalışabilir.
- **Oto Koruma Süresi** ögesinde zaman ayarlanırken TV'ye hiç giriş yapılmazsa, Ekran Koruyucu çalışır.
- Bazı harici sabit disk sürücülerin güç tasarruf modu TV'ye bağlandığında otomatik olarak açılabilir.
- Bir USB uzatma kablosu kullanılıyorsa, USB aygıtı tanınmayabilir veya aygıttaki dosyalar okunamayabilir.
- TV'ye bağlanan bir USB aygıtı tanınmazsa, aygıttaki dosyaların listesi bozulur veya listedeki bir dosya oynatılmaz, USB aygıtını PC'ye bağlayın, aygıtı biçimlendirin ve bağlantıyı kontrol edin.
- PC'den silinen dosya Media Play çalıştırılırken hala mevcutsa, dosyayı kalıcı olarak silmek için PC'deki "Geri Dönüşüm Kutusunu Boşalt" işlevini kullanın.

Ekran Görünümü

Yukarı/aşağı/sağ/sol düğmelerini kullanarak istediğiniz dosyaya gidin ve ardından **ENTER** veya **▶** (Oynat) düğmesine basın. Dosya oynatılır.

Media Play ana sayfasındaki **Cihazları Göster** ve **Ana Syfa** özelliklerini destekler.

Bilgi: Seçilen dosya adını ve dosya sayısını ve sayfayı öğrenebilirsiniz.

Listeyi Sınıfla Bölümü : Sınıflandırma standardını görüntüler.

Sınıflandırma standardı içeriğe bağlı olarak farklılık gösterebilir.

Dosya Listesi Bölümü: Her bir kategoriye göre sıralanmış dosyaları veya grupları onaylayabilirsiniz.



Çalıştırma Düğmeleri

- ▲ Kırmızı (Cihazı Değiştir):** Bağlı bir aygıt seçer.
- Yeşil (Tercih):** Dosya tercihini ayarlar. (Temel görünüm seçeneğinde desteklenmez)
- Sarı (Seçim):** Dosya listesinden birden fazla dosya seçer. Seçilen dosyalar bir sembole işaretlenir.
- Mavi (Sıralama):** Sıralama listesini seçer.
- Araçlar:** Seçenek menüsünü görüntüler.

◀ (REW) veya ▶ (FF) düğmesini kullanarak dosya listesi sonraki veya önceki sayfaya taşınabilir.

Videolar

Video oynatma

1. **Videolar** seçeneğini seçmek için ◀ veya ▶ düğmesine basın, ardından **Media Play** menüsünde ENTER  düğmesine basın.
2. Dosya listesinde istediğiniz dosyayı seçmek için, ◀/▶/▲/▼ düğmesine basın.
3. ENTER  düğmesine veya ▶ (Oynat) düğmesine basın.
 - Seçili dosya çalma zamanıyla birlikte en üstte görüntülenir.
 - Video süresi bilgisi bilinmiyorsa, oynatma süresi ve ilerleme çubuğu görüntülenmez.
 - Video oynatılırken, ◀ ve ▶ düğmesini kullanarak arama yapabilirsiniz.

 Bu modda bir Oyun içinde yer alan film kliplerinin keyfini çıkarabilirsiniz, ancak Oyunun kendisini oynayamazsınız.

- Desteklenen Altyazı Biçimleri

Ad	Dosya uzantısı	Biçim
MPEG-4 zaman tabanlı metin	.txt	XML
SAMI	.smi	HTML
SubRip	.srt	dize-tabanlı
SubViewer	.sub	dize-tabanlı
Mikro DVD	.sub ya da .txt	dize-tabanlı



- Desteklenen Video Formatları

Dosya uzantısı	Kapsayıcı	Video Codec'i	Çözünürlük	Çerçeve hızı (f/s)	Bit hızı (Mb/s)	Ses Codec'i
*.avi *.mkv	AVI MKV	Divx 3.11 / 4.x / 5.1 / 6.0	1920x1080	6 ~ 30	8	MP3 / AC3 / LPCM / ADPCM / DTS Core
		XviD	1920x1080	6 ~ 30	8	
		H.264 BP / MP / HP	1920x1080	6 ~ 30	25	
		MPEG4 SP / ASP	1920x1080	6 ~ 30	8	
*.asf	ASF	Divx 3.11 / 4.x / 5.1 / 6.0	1920x1080	6 ~ 30	8	MP3 / AC3 / LPCM / ADPCM / WMA
		XviD	1920x1080	6 ~ 30	8	
		H.264 BP / MP / HP	1920x1080	6 ~ 30	25	
		MPEG4 SP / ASP	1920x1080	6 ~ 30	8	
*.wmv	ASF	Window Media Video v9	1920x1080	6 ~ 30	25	WMA
*.mp4	MP4	H.264 BP / MP / HP	1920x1080	6 ~ 30	25	MP3 / ADPCM / AAC
		MPEG4 SP / ASP	1920x1080	6 ~ 30	8	
		XVID	1920x1080	6 ~ 30	8	
*.3gp	3GPP	H.264 BP / MP / HP	1920x1080	6 ~ 30	25	ADPCM / AAC / HE-AAC
		MPEG4 SP / ASP	1920x1080	6 ~ 30	8	
*.vro *.vob	VRO VOB	MPEG1	1920x1080	24 / 25 / 30	30	AC3 / MPEG / LPCM
		MPEG2	1920x1080	24 / 25 / 30	30	
*.mpg *.mpeg	PS	MPEG1	1920x1080	24 / 25 / 30	30	AC3 / MPEG / LPCM / AAC
		MPEG2	1920x1080	24 / 25 / 30	30	
		H.264	1920x1080	6 ~ 30	25	
*.ts *.tp *.trp	TS	MPEG2	1920x1080	24 / 25 / 30	30	AC3 / AAC / MP3 / DD+ / HE-AAC
		H.264	1920x1080	6 ~ 30	25	
		VC1	1920x1080	6 ~ 30	25	

Gelişmiş Özellikler

Diğer Kısıtlamalar

NOT

- Bir codec'in içeriğiyle ilgili bir sorun olduğunda, codec desteklenmez.
- Bir Kapsayıcının bilgileri yanlışsa ve dosya hatalıysa, Kapsayıcı düzgün şekilde oynatılmaz.
- İçerik yukarıdaki tabloda listelenen uyumlu Çerçeve/saniyenin üzerinde standart bir bit hızına/çerçeve hızına sahipse, ses veya video çalışmayabilir.
- Dizin Tablosu hatalıysa, Seek (Jump) işlevi desteklenmez.

Video Dekoderi	Ses Dekoderi
<ul style="list-style-type: none">• H.264, Düzey 4.1'e kadar destekler• H.264 FMO / ASO / RS, VC1 SP / MP / AP L4 ve AVCHD desteklenmez.• GMC desteklenmemektedir.• H.263 desteklenmemektedir.	<ul style="list-style-type: none">• WMA 7, 8, 9, STD'ye kadar destekler• WMA 9 PRO 2 kanal aşırı çoklu kanal veya yitimsiz ses özelliklerini desteklemez.• WMA örnek alma hızı 22050Hz mono desteklenmez.

Film dosyasını kaldığı yerden oynatma (Çalmayı Sürdür)

Video oynatma işlevinden çıkarsanız, daha sonra durdurulduğu yerden oynatılabilir.

1. Dosya Listesi Bölümü'nden seçmek için, ◀ veya ▶ düğmesine basarak sürekli oynatmak istediğiniz film dosyasını seçin.
2. ▶ (Oynat) / ENTER ↵ düğmesine basın.
3. Mavi düğmeye basarak **Srkl oyn** seçeneğini seçin. Film durdurulduğu yerden itibaren oynatılmaya başlar.
 - ✎ Mavi düğme oynatma devam ederken kullanılabilir.
 - ✎ **Filmi dvml oynntm hatrtcs** işlevi **Ayarlar** menüsünde **Açık** olarak ayarlanırsa, bir film dosyasını oynatmayı sürdürdüğünüzde bir açılır mesaj görüntülenecektir.

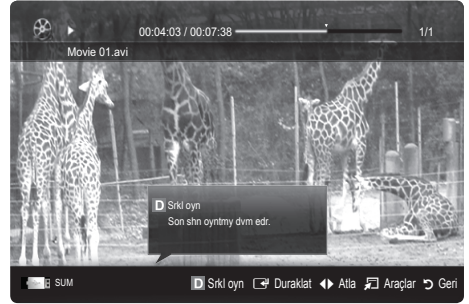

Müzik

Müzik Çalma

1. **Müzik** seçeneğini seçmek için ◀ veya ▶ düğmesine basın, ardından **Media Play** menüsünde ENTER ↵ düğmesine basın.
2. Dosya listesinde istediğiniz dosyayı seçmek için, ◀/▶/▲/▼ düğmesine basın.
3. ENTER ↵ düğmesine veya ▶ (Oynat) düğmesine basın.
 - Müziği oynatılırken, ◀ ve ▶ düğmesini kullanarak arama yapabilirsiniz.
 - ◀◀ (REW) ya da ▶▶ (FF) düğmeleri, oynatma işlemi sırasında çalışmaz.
 - ✎ Yalnızca MP3 ve PCM dosya uzantılı dosyaları görüntüler. Diğer dosya uzantıları, aynı USB aygıtına kaydedilmiş olsalar bile görüntülenmez.
 - ✎ MP3 dosyalarını çalarken ses garip geliyorsa, **Ses** menüsünde **Ekolayzer** ayarını yapın. (Aşırı değiştirilmiş MP3 dosyalarında ses sorunu olabilir.)

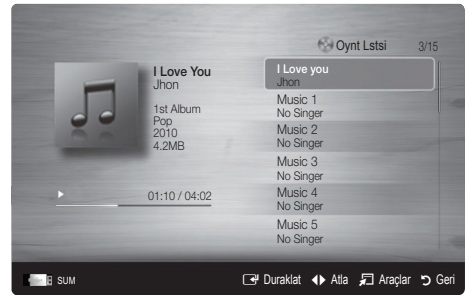

Fotolar

Fotoğraf (ya da Slayt Gösterisi) İzleme

1. **Fotolar** seçeneğini seçmek için ◀ veya ▶ düğmesine basın, ardından **Media Play** menüsünde ENTER [↵] düğmesine basın.
2. Dosya listesinde istediğiniz dosyayı seçmek için, ◀/▶/▲/▼ düğmesine basın.
3. ENTER [↵] düğmesine veya ▶ (Oynat) düğmesine basın.
 - Bir fotoğraf listesi görüntülenirken, slayt gösterisini başlatmak için ▶ (Play) / ENTER [↵] düğmesine basın.
 - Slayt gösterisi için dosya listesi bölümündeki tüm dosyalar kullanılır.
 - Slayt gösterisi sırasında, dosyalar geçerli olarak gösterilenden başlayarak sıra ile görüntülenir.



🔧 **Fon Müziği** ayarı **Açık** olarak ayarlandıysa, Slayt Gösterisi sırasında müzik dosyaları otomatik olarak oynatılır.

🔧 **BGM Modu**, BGM yüklemeyi bitirene kadar değiştirilemez.

Birden Fazla Dosyayı Oynatma

Seçili video/müzik/fotoğraf dosyalarını oynatma

1. İsteddiğiniz dosyayı seçmek için, dosya listesinde Sarı düğmeye basın.
2. Birden çok dosya seçmek için yukarıdaki işlemi tekrar edin.

NOT

- Seçilen dosyaların solunda ✓ işareti görünür.
- Bir seçimi iptal etmek için, Sarı düğmeye tekrar basın.
- Tüm dosya seçimlerini iptal etmek için **TOOLS** düğmesine basın ve **Tüm seçimleri kaldır** ögesini seçin.

3. **TOOLS** düğmesine basın ve **Seçilen İçerikleri Oynat** seçeneğini seçin.



Seçili video/müzik/fotoğraf dosya grubunu oynatma

1. Bir dosya listesi görüntüldüğünde, istediğiniz grupta herhangi bir dosyaya gidin.
2. **TOOLS** düğmesine basın ve **Geçerli Grubu Oynat** seçeneğini seçin.

Media Play Ek İşlevi

Dosya listesini sıralama

Dosyaları sıralamak için, dosya listesinde Mavi düğmeye basın.

Kategori	İşlemler	Videolar	Müzik	Fotolar
📁 Temel Görünüm	Tüm klasörü gösterir. Klasörü seçerek fotoğrafı görüntüleyebilirsiniz.	▼	▼	▼
📄 Başlık	Simge/Numara/Alfabetik/Özel sıraya göre dosya başlığını sıralar ve görüntüler.	▼	▼	▼
★ Tercih	Dosyayı tercihe göre sıralar ve görüntüler. Yeşil düğmeyi kullanarak dosya listesinde dosya tercihini değiştirebilirsiniz.	▼	▼	▼
📅 En Son Tarih	Dosyaları en geç tarihe göre sıralar ve görüntüler.	▼		▼
📅 En Erken Tarih	Dosyaları en erken tarihe göre sıralar ve görüntüler.	▼		▼
🎵 Sanatçı	Müzik dosyalarını sanatçıya göre alfabetik sırada sıralar.		▼	
📁 Albüm	Müzik dosyalarını albüme göre alfabetik sırada sıralar.		▼	
🎵 Tür	Müzik dosyalarını türe göre sıralar.		▼	
🎵 Atmosfer	Müzik dosyalarını atmosfere göre sıralar. Müzik atmosfer bilgilerini değiştirebilirsiniz.		▼	
📅 Aylık	Fotoğraf dosyalarını aya göre sıralar ve görüntüler. Yıldan bağımsız olarak yalnızca aya (Ocaktan Aralık) göre sıralar.			▼

Gelişmiş Özellikler

Video/Müzik/Fotoğraf Oynatma Seçeneği menüsü

Bir dosya oynatılırken, **TOOLS** düğmesine basın.

Kategori	İşlemler	Videolar	Müzik	Fotolar
Başlık	Doğrudan diğer dosyaya gidebilirsiniz.	▼		
Tekrar Modu	Film ve müzik dosyalarını tekrar tekrar çalıştırabilirsiniz.	▼	▼	
Resim Boyutu	Resim boyutunu tercihe göre ayarlayabilirsiniz.	▼		
Resim Ayarı	Resim ayarını yapabilirsiniz. (s. 14, 15, 16)	▼		▼
Ses Ayarları	Ses ayarını yapabilirsiniz. (s. 17, 18)	▼	▼	▼
Altyazı Ayarı	Video dosyasını Altyazıyla oynatabilirsiniz. Bu işlev yalnızca altyazılar video dosyasıyla aynı dosya adına sahip olduğunda kullanılabilir.	▼		
Slayt Gösterisini Durdur / Slayt Gösterisini Başlat	Bir Slayt Gösterisini başlatabilir ya da durdurabilirsiniz.			▼
Slayt Gösterisi Hızı	Slayt gösterisi sırasında slayt gösterisi hızını seçebilirsiniz.			▼
Slayt Gösterisi Efektleri	Çeşitli slayt gösterisi efektleri seçebilirsiniz.			▼
Fon Müziği	Bir Slayt Gösterisini izlerken, fon müziğini ayarlayabilir ve seçebilirsiniz.			▼
Zoom	Resimleri tam ekran modunda yakınlaştırabilirsiniz.			▼
Döndür	Resimleri tam ekran modunda döndürebilirsiniz.			▼
Ana Arkaplan	Dosyayı doğrudan Media Play masaüstüne taşıyabilirsiniz.			▼
Bilgi	Oynatılan dosya hakkında ayrıntılı bilgileri görebilirsiniz.	▼	▼	▼

Ayarlar

Kurulum Menüsünü Kullanma

- **Filmi dvml oynatma hatırlatıcı (Yürütme Devam) (Açık / Kapalı):** Filmi kaldığı yerden oynatma işlevi için açılan yardım mesajını görüntülemek için seçin.
- **DivX® VOD kayıt kodunu alın:** TV'nin onaylı kayıt kodunu gösterir. DivX web sitesine bağlanın ve kişisel bir hesapla kayıt kodunu kaydederseniz, VOD kayıt dosyasını indirebilirsiniz. Media Play'i kullanarak VOD kaydını oynatırsanız kayıt tamamlanır.
📄 DivX® VOD hakkında daha fazla bilgi için "www.DivX.com" adresini ziyaret edin.
- **DivX® VOD devre dışı bırakma kodunu alın:** DivX® VOD kayıtlı değilken, kayıt devre dışı bırakma kodu görüntülenir. DivX® VOD kaydedildiğinde bu işlevi yürütürseniz, geçerli DivX® VOD kaydı devre dışı bırakılır.
- **Bilgi:** Bağlı aygıtın bilgilerini görüntülemek için seçin.

AnyNet+ nedir? TOOLS

AnyNet+, AnyNet+ özelliğini destekleyen bağlı tüm Samsung cihazlarını Samsung TV'nizin uzaktan kumandası ile kumanda etmenizi sağlar. AnyNet+ sistemi yalnızca AnyNet+ özelliği olan Samsung cihazları ile kullanılabilir. Samsung cihazınızda bu özelliğin olup olmadığından emin olmak için üstünde bir AnyNet+ logosu olup olmadığını kontrol edin.

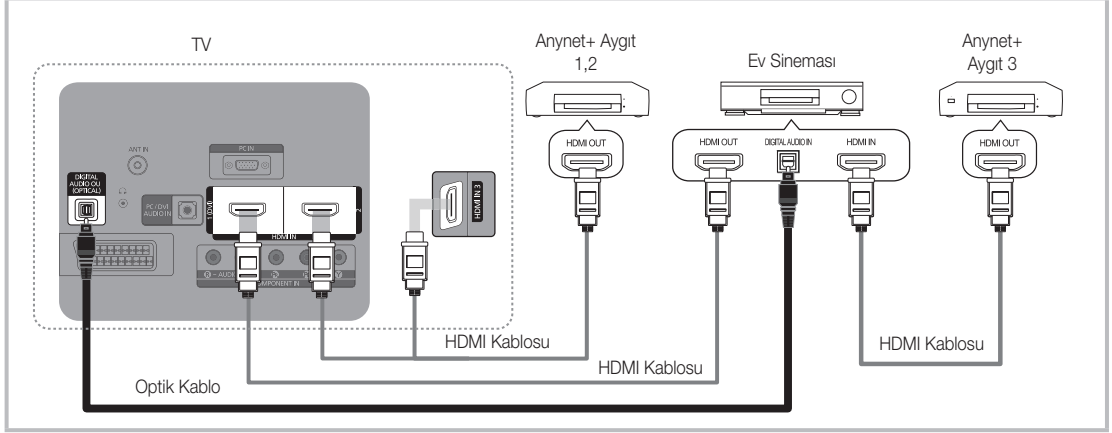
Ev Sinemasına bağlamak için

1. Bir HDMI kablosu kullanarak TV'nin HDMI IN (1 (DVI), 2 veya 3) jakını karşılık gelen AnyNet+ cihazının HDMI OUT jakına bağlayın.
2. HDMI kablosunu kullanarak ev sinemasının HDMI IN jakını ve karşılık gelen AnyNet+ cihazının HDMI OUT jakını bağlayın.

NOT

- TV'nizdeki **DIGITAL AUDIO OUT (OPTICAL)** jakı ile Ev Sinemasındaki Dijital Ses Girişi arasında optik kablo bağlayın.
- Yukarıdaki bağlantıyı izlerken Optik jak yalnızca 2 kanal ses çıkışı verir. Yalnızca Ev Sineması'nın Ön Sol ve Sağ hoparlörleri ile subwoofer'dan ses duyacaksınız. 5.1 kanal ses dinlemek istiyorsanız, DVD / Uydu Alıcısındaki (örn. AnyNet Cihazı 1 ya da 2) **DIGITAL AUDIO OUT (OPTICAL)** jakını TV'ye değil doğrudan Amplifikatör ya da Ev Sinemasına bağlayın.
- Yalnızca bir Ev Sineması bağlayın.
- Bir AnyNet+ cihazını HDMI kablosu kullanarak bağlayabilirsiniz. Bazı HDMI kabloları AnyNet+ işlevlerini desteklemeyebilir.
- AnyNet+ sistemini destekleyen AV cihazı, Bekleme ya da Acık durumdayken AnyNet+ çalışır.
- AnyNet+ toplamda en fazla 12 AV cihazları destekler. Aynı türden en fazla 3 cihazı bağlayabileceğinizi unutmayın.

Gelişmiş Özellikler

Anynet+ Menüsü

Anynet+ menüsü, TV'ye bağlı Anynet+ cihazlarının türüne ve durumuna bağlı olarak değişiklik gösterir.

Anynet+ Menüsü	Açıklama
TV'yi görüntüle	Anynet+ modunu TV yayın modu olarak değiştirir.
Cihaz Listesi	Anynet+ cihaz listesini görüntüler.
(cihaz_adi) MENU	Bağlı cihaz menülerini gösterir. Örn, bir DVD kaydedici bağlanmışsa DVD kaydedicinin disk menüsü görünecektir.
(cihaz_adi) INFO	Bağlı cihazın oynatma menüsünü gösterir. Örn, bir DVD kaydedici bağlanmışsa DVD kaydedicinin oynatma menüsü görünecektir.
Kaydediliyor: (*kaydedici)	Hemen kaydediciyi kullanarak kaydı başlatır. (Bu yalnızca kayıt işlevini destekleyen cihazlar için geçerlidir.)
Kayı Durdur: (*kaydedici)	Kayıdı durdurur.
Alıcı	Ses alıcıdan çalınır.

Birden fazla kayıt cihazı bağlı ise, bunlar (*kaydedici) olarak gösterilir ve yalnızca bir kayıt cihazı bağlıysa (*cihaz_adi) şeklinde temsil edilir.

Anynet+ Kurulumu

Kurulum

Anynet+ (HDMI-CEC) (Kapalı / Açık): Anynet+ işlevini kullanmak için, **Anynet+ (HDMI-CEC) Açık** olarak ayarlanmalıdır.

 **Anynet+ (HDMI-CEC)** işlevi devre dışı bırakıldığında, tüm Anynet+ ile ilgili işlemler devre dışı kalır.

Otomatik Kapatma (Hayır / Evet): TV kapanınca bir Anynet+ Cihazını otomatik olarak kapanacak şekilde ayarlar.

 Anynet+ işlevinin kullanılması için etkin kaynağın TV'nin TV olarak ayarlanması gerekir.

 Bir harici cihaz kayıt yapmaya hala devam etse bile, kapatılabilir.

Anynet+ Cihazları arasında geçiş yapma

1. TV'ye bağlı Anynet+ cihazları listelenir.

 İstediğiniz bir cihazı bulamıyorsanız, listeyi yenilemek için Kırmızı düğmeye basın.

2. Bir cihaz seçin ve ENTER  düğmesine basın. Seçilen cihaza geçebilirsiniz.

 Yalnızca **Anynet+ (HDMI-CEC) Uygulama** menüsünde **Açık** olarak ayarlandığında, **Cihaz Listesi** menüsü görüntülenir.

• Seçilen cihaza geçiş yapılması 2 dakika kadar sürebilir. Geçiş işlemi sırasında işlemi iptal edemezsiniz.

• Harici giriş modunu **SOURCE** düğmesine basarak seçtiyseniz, Anynet+ işlevini kullanamazsınız. **Cihaz Listesi** seçeneğini kullanarak bir Anynet+ cihazına geçiş yaptığınızdan emin olun.

Kaydediliyor

Bir Samsung kaydedici kullanarak bir TV programının kaydını yapabilirsiniz.

1. **Kaydediliyor** seçeneğini seçin.



 İki'den fazla kayıt cihazı olduğunda.

• Birden çok kayıt cihazı bağlandığında, kayıt cihazları listelenir. **Cihaz Listesi** seçeneğinde bir kayıt cihazı seçin.

 Kayıt cihazı görüntülenmediğinde **Cihaz Listesi** seçeneğini seçin ve cihazları aramak için Kırmızı düğmeye basın.

2. Çıkmak için **EXIT** düğmesine basın.

 Kayıt akışlarını **Kaydediliyor: (cihaz_adi)** seçimini yaparak kaydedebilirsiniz.

  (REC) düğmesine basıldığında o anda izlediğiniz şey kaydedilecektir. Başka bir cihazdan video izliyorsanız cihazdaki video kaydedilir.

 Kaydetmeden önce anten jakının kayıt cihazına düzgün bağlanıp bağlanmadığını kontrol edin. Bir anteni bir kayıt cihazına doğru şekilde bağlamak için kayıt cihazının kullanıcı kılavuzuna başvurun.

Bir Alıcı üzerinden dinleme

TV Hoparlörü yerine bir alıcı (örn. Ev Sineması) yoluyla ses dinleyebilirsiniz.

1. **Alıcı** seçeneğini seçin ve **Açık** olarak ayarlayın.

2. Çıkmak için **EXIT** düğmesine basın.

 Alıcınız yalnızca sesi destekliyse cihaz listesinde görünmeyebilir.

 Alıcı, alıcının optik giriş yakını TV'nin **DIGITAL AUDIO OUT (OPTICAL)** yakına doğru şekilde bağladığınızda çalışacaktır.

 Alıcı (örn. Ev Sineması) Açık olarak ayarlandığında TV'nin Optik yakından çıkan sesi duyabilirsiniz. TV bir DTV (anten) sinyali görüntülediğinde, TV, 5.1 kanal sesini alıcıya gönderir. Kaynak, DVD gibi bir dijital bileşen olduğunda ve TV'ye HDMI aracılığıyla bağlandığında, alıcıdan yalnızca 2 kanal ses duyulur.

NOT

- Anynet+ cihazlarını, yalnızca TV uzaktan kumandasıyla kontrol edebilirsiniz, TV'nin üzerindeki düğmeleri kullanarak kontrol edemezsiniz.
- TV uzaktan kumandası belli koşullar altında çalışmayabilir. Bu durumda, Anynet+ cihazını yeniden seçin.
- Anynet+ işlevleri diğer üreticilerin ürünleri için çalışmaz.

Anynet+ için Sorun Giderme

Sorun	Olası Çözüm
Anynet+ çalışmıyor.	<ul style="list-style-type: none"> • Cihazın bir Anynet+ cihazı olup olmadığını kontrol edin. Anynet+, yalnızca Anynet+ cihazlarını destekler. • Yalnızca bir alıcı (ev sineması) bağlayın. • Anynet+ cihazının güç kablosunun düzgün takılıp takılmadığını kontrol edin. • Anynet+ cihazının Video/Ses/HDMI kablo bağlantılarını kontrol edin. • Anynet+ (HDMI-CEC) seçeneğinin Anynet+ kurulum menüsünde Açık ayarında olup olmadığını kontrol edin. • TV uzaktan kumandasının TV modunda olup olmadığını kontrol edin. • Cihazın Anynet+ özel uzaktan kumandası olup olmadığını kontrol edin. • Anynet+ belirli koşullarda çalışmaz. (Kanallar aranırken, Media Play (USB) veya Plug & Play (Başlangıç Kurulum) çalışırken, vb.) • HDMI kablosunu takarken veya çıkarırken, cihazları tekrar arattığınızdan emin olun veya TV'nizi yeniden başlatın. • Anynet+ cihazının Anynet+ işlevinin açık olduğunu kontrol edin.
Anynet+ sistemini başlatmak istiyorum.	<ul style="list-style-type: none"> • Anynet+ cihazının TV'ye düzgün bağlanıp bağlanmadığını ve Anynet+ (HDMI-CEC) öğesinin Anynet+ Kurulum menüsünde Açık ayarında olup olmadığını kontrol edin. • Anynet+ menüsünü görüntülemek ve dilediğiniz menüyü seçmek için TOOLS düğmesine basın.
Anynet+ sisteminden çıkmak istiyorum.	<ul style="list-style-type: none"> • Anynet+ menüsünde TV'yi Görüntüle seçimini yapın. • TV uzaktan kumandasında SOURCE düğmesine basın ve Anynet+ cihazları dışında bir cihaz seçin. • TV modunu değiştirmek için P ▼/▲ ve PRE-CH düğmelerine basın. (Kanal düğmesinin yalnızca kanal ayarcısı gömülü Anynet+ cihazı bağlı olduğunda çalıştığını unutmayın.)
Ekran "Anynet+ cihazına bağlanıyor" mesajı görüntülenir.	<ul style="list-style-type: none"> • Anynet+ yapılandırırken ya da izleme moduna geçiş yaparken uzaktan kumandayı kullanamazsınız. • Anynet+ ayarı ya da izleme moduna geçiş tamamlandığında uzaktan kumandayı kullanın.
Anynet+ cihazı oynatılmıyor.	<ul style="list-style-type: none"> • Plug & Play (Başlangıç Kurulum) yürütülürken oynatma işlevini kullanamazsınız.
Bağlanmış cihaz görüntülenmiyor.	<ul style="list-style-type: none"> • Cihazın Anynet+ işlevlerini destekleyip desteklemediğini kontrol edin. • HDMI kablosunun düzgün bağlanıp bağlanmadığını kontrol edin. • Anynet+ (HDMI-CEC) seçeneğinin Anynet+ kurulum menüsünde Açık ayarında olup olmadığını kontrol edin. • Anynet+ cihazlarını tekrar arayın. • Bir Anynet+ cihazını yalnızca HDMI kablosu kullanarak bağlayabilirsiniz. Bazı HDMI kabloları Anynet+ işlevlerini desteklemeyebilir. • HDMI kablosu veya güç kablosu bağlantısının kesilmesi veya elektrik kesintisi gibi normal olmayan bir durumla sonuçlanmışsa, lütfen cihaz taramasını tekrarlayın.
TV programı kaydedilemiyor.	<ul style="list-style-type: none"> • Kayıt cihazındaki anten yakınının düzgün bağlanıp bağlanmadığını kontrol edin.
TV sesi alıcıdan çıkmıyor.	<ul style="list-style-type: none"> • TV ve alıcı arasında optik kabloyu bağlayın.

Diğer Bilgiler

Analog Kanal Teletext Özelliği

Teletext hizmetinin dizin sayfasında nasıl kullanılacağıyla ilgili bilgiler bulunur. Teletext bilgilerinin doğru görünmesi için kanal alışının düzenli olması gerekir. Aksi takdirde bilgiler eksik olabilir ya da bazı sayfalar görüntülenemeyebilir.

Uzaktan kumandanın sayısal tuşlarına basarak Teletext sayfalarını değiştirebilirsiniz.

- 1** (Teletext açık/karışık): Teletext hizmeti sağlayan kanalı seçtikten sonra teletext modunu etkinleştirin. Teletext modunu, normal yayın ekranının üzerine bindirmek için iki kez basın.
- 2** (kayıt): Teletext Sayfalarını kaydeder.
- 3** (dizin): Teletexti görüntülerken istediğiniz zaman dizin (içindekiler) sayfasını görüntüler.
- 4** (boyut): Ekranın üst yarısında çift boyutlu harfleri görüntüler. Ekranın alt yarısı için yeniden basın. Normal ekranı görüntülemek için, bir kez daha basın.
- 5** (tut): Seçilen sayfada, otomatik olarak takip eden başka sayfalar bağlıysa, bulunduğunuz sayfayı tutar. Devam ettirmek için yeniden basın.
- 6** Renkli düğmeleri (kırmızı/yeşil/sarı/mavi): Yayın şirketi FASTEXT sistemini kullanıyorsa, Teletext sayfasında yer alan çeşitli konuların renkleri farklıdır ve bu konular renkli düğmelere basılarak seçilebilir. İsteddiğiniz sayfaya karşılık gelen renk düğmesine basın. Görünen sayfa, aynı biçimde seçilebilecek diğer renklere ayrılmış bilgiler içerir. Önceki ya da sonraki sayfayı görüntülemek için, ilgili renkli düğmeye basın.
- 7** (mod): Teletext modunu (LIST/FLOF) seçer. LIST (Liste) modunda bu düğmeye basarsanız, mod Liste kaydetme moduna geçer. Liste kaydetme modunda, (kayıt) düğmesine basarak teletext sayfasını listeye kaydedebilirsiniz.

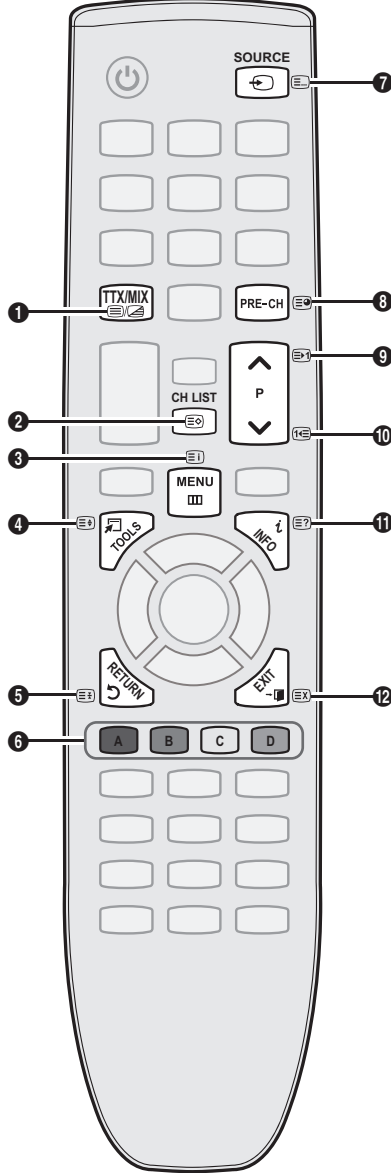

- 8** (alt sayfa): Varsa alt sayfayı görüntüler.
- 9** (sayfa yukarı): Bir sonraki Teletext sayfasını görüntüler.
- 10** (sayfa aşağı): Bir önceki Teletext sayfasını görüntüler.
- 11** (açıkla): Gizli metinleri (örneğin, yarışma oyunları yanıtlarını) görüntüler. Normal ekranı görüntülemek için, yeniden basın.
- 12** (iptal): Sayfa aranırken geçerli yayını görüntüler.

Tipik Teletext sayfası

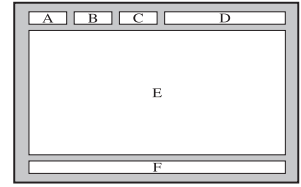

Bölüm	İçindekiler
A	Seçilen sayfa numarası.
B	Yayın yapan kanalın adı.
C	Geçerli sayfa numarası ya da arama göstergeleri.
D	Tarih ve saat.
E	Metin.
F	Durum bilgileri. FASTEXT bilgileri.

Kapatma Braketinin Montajı

TV'yi duvara monte ederken, Kapatma Braketini gösterildiği gibi takın.

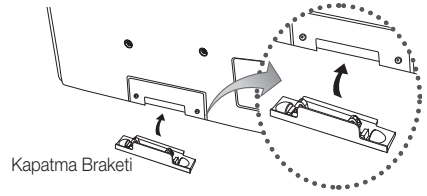

Duvara Montaj Kitinin Takılması

Duvara montaj kiti (ayrı satılır) TV'nin duvara monte edilmesini sağlar.

Duvara montaj kitinin takılmasıyla ilgili daha fazla bilgi için, duvara montaj ile birlikte verilen talimatlara bakın. Duvara montaj braketini takarken yardım için bir teknisyenle görüşün.

Samsung Electronics, TV'yi kendiniz monte etmeyi seçtiğinizde kendinize ya da başkalarına vereceğiniz hasarlardan sorumlu değildir.

Duvar Montaj Kiti Teknik Özellikleri (VESA)

Duvara montaj kiti tedarik edilmez, ayrı olarak satılır.

Duvara montajınızı zemine dik olacak şekilde sağlam bir duvara monte edin. Diğer bina malzemelerine takarken lütfen en yakınzdaki bayi ile görüşün. Tavana veya eğik bir duvara monte edilirse, düşebilir ve ciddi kişisel yaralanmaya neden olabilir.

NOT

- Duvara montaj kitlerinin standart boyutları aşağıdaki tabloda gösterilmiştir.
- Duvara montaj kitimizi satın alırken, ayrıntılı bir kurulum kılavuzu ve montaj için gerekli tüm parçalar sağlanır.
- VESA standart vida teknik özelliklerine uymayan vidalar kullanmayın.
- Standart boyuttan daha uzun olan veya VESA standart vida teknik özelliklerine uymayan vidalar kullanmayın. Çok uzun vidalar TV setinin iç kısmının hasar görmesine neden olabilir.
- VESA standardı vida özelliklerine uymayan duvar montajı için, vidaların uzunluğu duvara montaj teknik özelliklerine bağlı olarak değişebilir.
- Ürüne zarar verebileceğinden veya ürünün düşmesine, böylece yaralanmalara neden olabileceğinden vidaları çok fazla sıkıştırmayın. Samsung bu tür kazalardan sorumlu değildir.
- VESA olmayan veya belirtilmemiş duvar montajı kullanıldığında veya müşteri yükleme yönergelerine uymadığında, Samsung, ürünün zarar görmesinden veya yaralanmalardan sorumlu değildir.
- TV'yi 15 derecelik eğimden daha fazla eğimde monte etmeyin.

Ürün Ailesi	inç	VESA Tek. Öz. (A * B)	Standart Vida	Adet
PDP TV	42~50	400 X 400	M8	4
	58~63	600 X 400		
	70~79	800 X 400		
	80~	1400 X 800		

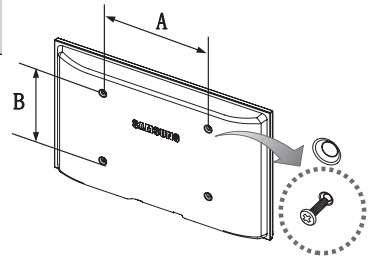

Duvara Montajı duvara takmadan önce etraftaki deliklerde bulunan vidaları çıkarın.



Duvara Montaj Kitinizi TV'niz açıkken kurmayın. Elektrik çarpması sonucunda kişisel yaralanmaya neden olabilir.

TV'yi Duvara Sabitleme



Dikkat: TV'yi çekme, itme veya üzerine çıkma TV'yi düşürebilir. Özellikle çocuklarınızın TV'ye asılmamasına veya TV'nin dengesini bozmasına özen gösterin; böyle bir durumda, TV devrilebilir ve ciddi yaralanmalara veya ölüme neden olabilir. Güvenlik Notundaki tüm güvenlik önlemlerine uyun. Birimin daha dengeli ve güvenli durması için, düşmeyi önleyici cihazı aşağıda olduğu gibi takın.

TV'nin Düşmesini Önlemek için:

1. Vidaları sıkıştırıcı parçalara yerleştirin ve duvara sıkı bir şekilde sabitleyin. Vidaların, duvara sağlam bir şekilde takıldıklarını onaylayın.
 - 🔧 Duvar tipine bağlı olarak dübel gibi ek malzemelere ihtiyacınız olabilir.
 - 🔧 Gerekli sıkıştırıcı parçalar, vidalar ve bağ ürünle birlikte sağlanmadığı için, lütfen bunları ayrı olarak satın alın.
2. TV'nin arkasında ortadaki vidaları çıkarın, sıkıştırıcı parçaların içinden geçirin ve daha sonra, yeniden TV'ye takıp sıkıştırın.
 - 🔧 Vidalar ürünle birlikte verilmiş olabilir. Bu durumda, lütfen aşağıdaki özelliklere uygun vidaları alın.
3. TV'ye ve duvara sabitlenmiş sıkıştırıcı parçaları sağlam bir bağ ile birleştirin ve daha sonra, bağı sıkı bir şekilde bağlayın.
 - 🔧 **NOT**
 - TV'yi arkaya doğru düşmemesi için duvara yakın bir yere yerleştirin.
 - Bağı, duvardaki sıkıştırıcı parçalar, TV'ye sabitlenen sıkıştırıcı parçalarla aynı hizada veya daha aşağıda olacak şekilde bağlayabilirsiniz.
 - TV'yi taşımadan önce bağı çözün.
4. Tüm bağlantıların uygun şekilde sabitlendiğini doğrulayın. Belirli aralıklarla bağlantılarda yorgunluk belirtisi olup olmadığını kontrol edin. Bağlantılarınızın güvenliğiyle ilgili herhangi bir şüphemiz varsa, bir kurulum uzmanıyla görüşün.

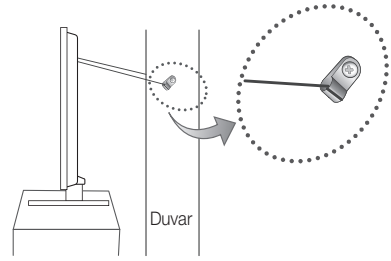
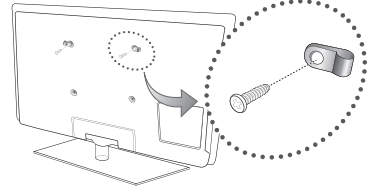

Sorun Giderme

TV'ye ilişkin herhangi bir sorunuz varsa, öncelikle bu listeye başvurun. Bu sorun giderme ipuçlarının hiçbiri işe yaramazsa, lütfen 'www.samsung.com' sitesini ziyaret edin ve ardından Destek düğmesini tıklattın veya bu kılavuzun arka sayfasında listelenen çağrı merkezi ile iletişime geçin.

Sorunlar	Çözümler ve Açıklamalar
Görüntü Kalitesi	Öncelikle, lütfen TV'nizin test görüntüyü düzgün bir şekilde görüntülediğini onaylamak için, Görüntü Testi işlemini gerçekleştirin. (MENU - Destek- Kendi Kendini Tanıma - Görüntü Testi ögesine gidin) (s. 20) Test görüntü düzgün bir şekilde görüntüleniyorsa, bozuk resmin nedeni kaynak veya sinyal olabilir.
TV görüntüsü mağazada olduğu kadar iyi görünmüyor.	<ul style="list-style-type: none"> Bir analog kablo/set üstü kutuya sahipseniz, dijital set üstü kutuyu yükseltin. HD (yüksek tanımlı) görüntü kalitesi elde etmek için, HDMI veya Komponent kablolar kullanın. Kablolu TV/Uydu abonelikleri : Kanal hattındaki HD istasyonlarını deneyin. Anten bağlantısı: Otomatik program işlemi gerçekleştirdikten sonra HD istasyonlarını deneyin. Pek çok HD kanalı SD (Standart Tanımlı) içeriğinden daha yüksek kalitededir. Kablo/Set üstü kutu video çıkış çözünürlüğünü 1080i veya 720p olarak ayarlayın. TV'yi görüntülemekte olduğunuz sinyalin boyutuna ve tanımına bağlı olarak önerilen minimum mesafede izlediğinizden emin olun.
Resim bozuk: makro blok hatası, küçük blok, noktalar, piksellenme	<ul style="list-style-type: none"> Video içeriklerinin sıkıştırılması özellikle de spor programları ve aksiyon filmleri gibi hızlı hareket eden görüntüler üzerinde resim bozulmasına yol açabilir. Düşük sinyal düzeyi veya kötü kalite, resim bozulmasına yol açabilir. Bu TV'yle ilgili bir sorun değildir.
Renk yanlış veya eksik.	<ul style="list-style-type: none"> Bir komponent bağlantısı kullanıyorsanız, komponent kabloların doğru jaklara bağlandığından emin olun. Yanlış veya gevşek bağlantılar renk sorunlarına ve boş bir ekrana neden olabilir.
Yetersiz renk veya parlaklık mevcut.	<ul style="list-style-type: none"> TV menüsünde Görüntü seçeneklerini ayarlayın. (Görüntü modu / Renk / Parlaklık / Netlik) (s.14) TV menüsünde Enrj. Tasarrufu seçeneklerini ayarlayın. (MENU - Görüntü - Eko Çözüm - Enrj. Tasarrufu ögesine gidin) (s. 14) Varsayılan görüntü ayarlarını görüntülemek için görüntüyü sıfırlamayın deneyin. (MENU - Görüntü - Resim Sıfırlama ögesine gidin) (s.16)
Ekranın kenarında noktali satır var.	<ul style="list-style-type: none"> Resim boyutu Ekranı Sığdır olarak ayarlandıysa, 16:9 olarak değiştirin (s. 15). Kablo/set üstü kutu çözünürlüğünü değiştirin.
Görüntü siyah beyaz.	<ul style="list-style-type: none"> AV komposit giriş kullanıyorsanız, video kablosunu (sarı) TV üzerindeki komponent girişi 1'in Yeşil jakına bağlayın.
Kanallar değiştirilirken, resim donuyor veya bozuluyor ya da resim gecikiyor.	<ul style="list-style-type: none"> Kablo kutusuyla birlikte bağlandıysa, lütfen kablo kutusunu sıfırlamayı deneyin. AC kablosunu tekrar bağlayın ve kablo kutusu yeniden yükleninceye kadar bekleyin. Bu 20 dakika kadar sürebilir. Kablo kutusunun çıkış çözünürlüğünü 1080i veya 720p olarak ayarlayın.
Ses Kalitesi	Öncelikle, lütfen TV'nizin ses seviyesinin düzgün bir şekilde çalıştığını onaylamak için, Ses Testi işlemini gerçekleştirin. (MENU - Destek- Kendi Kendini Tanıma - Ses Testi ögesine gidin) (s. 20) Ses seviyesi Tamamsa, ses sorunu kaynaktan veya sinyalden kaynaklanıyor olabilir.
Hiç ses yok veya maksimum ses düzeyinde ses çok düşük.	<ul style="list-style-type: none"> Lütfen TV'nize bağlı harici cihazın ses düzeyini kontrol edin.
Görüntü iyi, ancak ses yok.	<ul style="list-style-type: none"> Hoparlörü Seçin seçeneğini ses menüsünde TV Hoparlörü olarak ayarlayın (s. 17). Harici bir cihaz kullanıyorsanız, ses kablolarının TV'deki doğru ses giriş jaklarına bağlı olduğundan emin olun. Harici bir cihaz kullanıyorsanız, cihazın ses çıkış seçeneğini kontrol edin (örn. TV'nize bağlı bir HDMI'ye sahipseniz, kablo kutunuzun ses seçeneğini HDMI olarak değiştirmeniz gerekebilir). DVI - HDMI kablosu kullanıyorsanız, ayrı bir ses kablosu gerekir. TV'niz bir kulaklık jakına sahipse, takılı bir kulaklık olmadığından emin olun.
Hoparlörler garip bir gürültü yapıyor.	<ul style="list-style-type: none"> Kablo bağlantılarını kontrol edin. Ses girişine bir video kablosu bağlanmadığından emin olun. Anten veya Kablo bağlantıları için, sinyal kuvvetini kontrol edin. Düşük sinyal seviyesi ses bozukluğuna yol açabilir.

Diğer Bilgiler

Sorunlar	Çözümler ve Açıklamalar
Resim Yok, Video Yok	
TV açılmıyor.	<ul style="list-style-type: none">AC güç kablosu fişinin duvardaki prize ve TV'ye düzgün bir şekilde takıldığından emin olun.Prizin çalıştığından emin olun.Sorunun uzaktan kumandayla ilgili olmadığını onaylamak için, TV'deki POWER düğmesine basmayı deneyin. TV açılırsa, aşağıdaki 'Uzaktan Kumanda çalışmıyor' bölümüne bakın.
TV otomatik olarak kapanıyor.	<ul style="list-style-type: none">Kapanış Ayarı ayarının Kurulum menüsünde Kapalı olarak ayarlandığından emin olun (s. 18).PC'niz TV'ye bağlıysa, PC güç ayarlarını kontrol edin.AC güç kablosu fişinin duvardaki prize ve TV'ye düzgün bir şekilde takıldığından emin olun.Bir anten veya kablo bağlantısından TV izlerken, TV hiç sinyal olmadığında 10 - 15 dakika sonra kapanır.
Resim/Video yok.	<ul style="list-style-type: none">Kablo bağlantılarını kontrol edin (TV'ye ve harici cihazlara bağlı tüm kabloları çıkarın ve tekrar takın).Harici cihazınızın (Kablo/Set Üstü Kutu, DVD, Blu-ray vb.) video çıkışı TV girişine yapılan bağlantılarla eşleşecek şekilde ayarlayın. Örneğin, harici cihazın çıkışı HDMI ise, TV'deki bir HDMI girişine bağlanmalıdır.Bağlanan cihazların açık olduğundan emin olun.TV uzaktan kumandasının SOURCE düğmesine basarak TV'nin doğru kaynağını seçtiğinizden emin olun.
RF(Kablo/Anten) Bağlantısı	
TV tüm kanalları almıyor.	<ul style="list-style-type: none">Anten kablosunun doğru bir şekilde bağlandığından emin olun.Kanal listesine mevcut kanalları eklemek için, lütfen Plug & Play (Başlangıç Kurulum) işlemini deneyin. MENU - Kurulum - Plug & Play (Başlangıç kurulum) bölümüne gidin ve mevcut tüm kanalları kaydedilinceye kadar bekleyin (s. 7).Antenin düzgün bir şekilde konumlandırıldığından emin olun.
Resim bozuk: makro blok hatası, küçük blok, noktalar, pikselleme	<ul style="list-style-type: none">Video içeriklerinin sıkıştırılması özellikle de spor programları ve aksiyon filmleri gibi hızlı hareket eden görüntüler üzerinde resim bozulmasına yol açabilir.Düşük sinyal resim bozukluğuna yol açabilir. Bu TV'yle ilgili bir sorun değildir.
PC Bağlantısı	
"Desteklenmeyen Mod" mesajı görüntüleniyor.	<ul style="list-style-type: none">PC'nizin çıkış çözünürlüğünü ve frekansını TV tarafından desteklenen çözünürlüklere uygun olacak şekilde ayarlayın (s. 22).
"PC", bir PC bağlı olmasa bile her zaman kaynak listesinde gösterilir.	<ul style="list-style-type: none">Bu normaldir; "PC", bir PC'nin bağlı olup olmamasından bağımsız olarak her zaman kaynak listesinde gösterilir.
Video var, ancak ses yok.	<ul style="list-style-type: none">Bir HDMI bağlantısı kullanıyorsanız, PC'nizdeki ses çıkışı ayarını kontrol edin.
Diğerleri	
Resim tam ekranda görüntülenmiyor.	<ul style="list-style-type: none">HD kanalları yüksek kalitede (4:3) içerik görüntülerken ekranın her iki tarafında siyah çubuklara sahip olur.TV'nizden farklı açılara sahip filmlerde üst ve alt kısımda siyah çubuklar görüntülenir.Harici cihazınızdaki ve TV'nizdeki resim boyutu seçeneklerini tam ekran olarak ayarlayın.
Uzaktan Kumanda çalışmıyor.	<ul style="list-style-type: none">Uzaktan Kumanda pillerini kutuplar (+/-) doğru yönde olacak şekilde değiştirin.Sensörün iletim penceresini uzaktan Kumanda üzerinde temizleyin.Uzaktan Kumandayı TV'den 1,5-2 m uzaktayken kullanmayı deneyin.
Plazma TV uğultulu bir gürültü yapıyor.	<ul style="list-style-type: none">Plazma TV'ler tipik olarak hafif uğultulu bir ses çıkarır. Bu normaldir. Bu ekran üzerinde görüntü oluşturmak için kullanılan elektrik yükünden kaynaklanır.Uğultulu gürültü çok fazlaysa, TV'nin parlaklığını çok yüksek ayarlamış olabilirsiniz. Parlaklığı daha düşük ayarlamayı deneyin.Plazma TV'nizin arkası duvara veya başka bir sert yüzeye çok yakın olduğunda da uğultulu bir gürültü duyabilirsiniz. Ayrıca, kablo bağlantılarınızı da yeniden yönlendirmeyi deneyin.Duvara montajın düzgün kurulmaması da aşırı gürültüye yol açabilir.
Görüntü Takılma (Yanma) Sorunu.	<ul style="list-style-type: none">Ekran yanması olasılığını en aza indirmek için bu birimde ekran yanması azaltma teknolojisi bulunmaktadır. Piksel Kayma teknolojisi, resimleri yukarı/aşağı (Dikey Çizgi) ve yanlara (Yatay Nokta) hareket ettirmenize olanak sağlar.

Sorunlar	Çözümler ve Açıklamalar
Kablo/set üstü kutu uzaktan kumandası TV'yi açıp kapatmıyor veya ses düzeyini ayarlamıyor.	<ul style="list-style-type: none"> Kablo/Set üstü kutusu uzaktan kumandasını TV'yi çalıştıracak şekilde programlayın. SAMSUNG TV kodu için, Kablolu TV/Uydu kullanıcı kılavuzuna bakın.
"Desteklenmeyen Mod" mesajı görüntüleniyor.	<ul style="list-style-type: none"> TV'nin desteklenen çözünürlüğünü kontrol edin ve harici cihazın çıktı çözünürlüğünü uygun şekilde ayarlayın. Bu kılavuzun 22. sayfasındaki çözünürlük ayarlarına bakın.
TV'den plastik kokusu geliyor.	<ul style="list-style-type: none"> Bu koku normaldir ve zaman içinde geçecektir.
TV Sinyal Bilgisi , Kendi Kendini Teşhis Testi menüsünde mevcut değildir.	<ul style="list-style-type: none"> Bu işlev yalnızca Anten/RF/Koaks bağlantılı dijital kanallar için mevcuttur (s. 20).
TV yana eğiliyor.	<ul style="list-style-type: none"> Taban standını TV'den çıkarın ve tekrar takın.
Stand tabanı montajı güçlük çıkarıyor.	<ul style="list-style-type: none"> TV'nin düzgün bir yüzeyde konumlandırıldığından emin olun. Vidaları TV'den çıkaramıyorsanız, miknatıslı tornavida kullanmanız gerekir.
Kanal menüsü gri. (mevcut değil)	<ul style="list-style-type: none"> Kanal menüsü yalnızca TV kaynağı seçili olduğunda mevcuttur.
Ayarlarınızı her 30 dakikada bir veya her TV kapatıldığında kaybolur.	<ul style="list-style-type: none"> TV Dükkan Demo modundaydıysa, ses ve resim ayarlarını her 30 dakikada bir sıfırlar. Dükkan Demo modunu, Plug & Play (Başlangıç kurulum) yordamındaki Evde Kullanım moduyla değiştirin. TV modunu seçmek için SOURCE düğmesine basın ve MENU → Kurulum → Plug & Play (Başlangıç kurulum) → ENTER  düğmesine basın (s. 7).
Geçici ses veya görüntü kaybınız var.	<ul style="list-style-type: none"> Kablo bağlantılarını kontrol edin ve tekrar bağlayın. Ses veya video kaybı çok sıkı veya ince kablo kullanımı nedeniyle meydana gelebilir. Kabloların uzun süreli kullanım için yeterince esnek olduğundan emin olun. TV duvara monte edilmişse, 90 derecelik konektörlere sahip kablolar kullanmanızı öneririz.
TV çerçevesinin kenarlarına yakından baktığınızda küçük partiküller görüyorsunuz.	<ul style="list-style-type: none"> Bu ürün tasarımının bir parçasıdır ve kusur değildir.
PIP menüsü mevcut değil.	<ul style="list-style-type: none"> PIP işlevi, yalnızca bir HDMI, PC veya komponentler kaynağı kullanıyorsanız mevcuttur (s. 20).
"Karışmış sinyal" veya "Sinyal yok/Güçsüz sinyal" mesajı görüntüleniyor.	<ul style="list-style-type: none"> Bir CAM CARD (CI/CI+) kullanıyorsanız, genel arayüz yuvasına takıldığını kontrol edin. Sorun devam ederse, CAM CARD'ı TV'den çıkarın ve yuvaya tekrar takın.
TV'yi 45 dakika önce kapattınız ve tekrar açılıyor.	<ul style="list-style-type: none"> Bu normaldir TV siz TV izlerken yüklenen güvenlik duvarını güncellemek için OTA (Over The Air) işlevini kendiliğinden çalıştırır.
Tekrarlanan resim/ses sorunu var.	<ul style="list-style-type: none"> Sinyali/kaynağı kontrol edin ve değiştirin.
Taban standındaki lastik minden pedleri ve bazı eşyaların üst kısmı arasına bir reaksiyon gerçekleşebilir.	<ul style="list-style-type: none"> Bunu önlemek için, TV'nin doğrudan eşyayla temas eden yüzeyleri üzerinde keçe pedler kullanın.

 Yukarıdaki görüntülerin ve işlevlerin bazıları yalnızca belirli modellerde mevcuttur.

Diğer Bilgiler

Teknik Özellikler

Çevre Koşulları Çalışma Sıcaklığı Çalışma Nem Oranı Saklama Sıcaklığı Saklama Nem Oranı	10°C - 40°C (50°F - 104°F) %10 ile %80 arası, yoğunlaşmayan -20°C - 45°C (-4°F - 113°F) %5 ile %95 arası, yoğunlaşmayan	
TV Sistemi	Analog: B/G, D/K, L, I (Ülke seçiminize bağlı olarak) Dijital: DVB-T/DVB-C	
Renk/video sistemi	Analog: PAL, SECAM, NTSC-4.43, NTSC-3.58, PAL60 Dijital: MPEG-2 MP@ML, MPEG-4, H.264/AVC MP@L3, MP@L4.0, HP@L4.0	
HDMI IN 1 - 3	Video: 1080 24p, 1080p, 1080i, 720p 576p, 576i, 480p, 480i Ses: 2Ch Doğrusal PCM 32/44.1/48kHz, 16/20/24bit. Analog ses girişi (yalnızca HDMI IN1) PC girişi (yalnızca HDMI IN1)	
Döner Stand (Sol / Sağ)	-20° ~ 20°	
Model Adı	PS42C450B1WXXC	PS50C450B1WXXC
Ekran Boyutu	42 inç	50 inç
Ses (Çıkış)	10W x 2	
Boyutlar (GxDxY) Gövde Standla	1031 x 70,9 x 631,0 mm 1031 x 284,5 x 695,5 mm	1202,5 x 69,5 x 720,5 mm 1202,5 x 284,5 x 788 mm
Ağırlık Stand Olmadan Standla	17,5 kg 19,5 kg	23,4 kg 25,4 kg
Doğal panel	1024 X 768 @ 60Hz	1360 X 768 @ 60Hz

 Tasarım ve özellikler önceden haber verilmeden değiştirilebilir.

 Güç kaynağı ve güç tüketimi hakkında daha fazla bilgi için, ürün üzerindeki etikete bakın.

Lisans



Manufactured under licence from Dolby Laboratories. Dolby and the double-D symbol are trademarks of Dolby Laboratories.



Manufactured under licence under U.S. Patent #'s: 5,451,942; 5,956,674; 5,974,380; 5,978,762; 6,487,535 & other U.S. and worldwide patents issued & pending. DTS and the Symbol are registered trademarks. & DTS 2.0+ Digital Out and the DTS logos are trademarks of DTS, Inc. Product Includes software. © DTS, Inc. All Rights Reserved.



DivX Certified to play DivX video up to HD 1080p, including premium content.

ABOUT DIVX VIDEO: DivX® is a digital video format created by DivX, Inc. This is an official DivX Certified device that plays DivX video. Visit www.divx.com for more information and software tools to convert your files into DivX video.

ABOUT DIVX VIDEO-ON-DEMAND: This DivX Certified® device must be registered in order to play DivX Video-on-Demand (VOD) content. To generate the registration code, locate the DivX VOD section in the device setup menu.

Go to vod.divx.com with this code to complete the registration process and learn more about DivX VOD. Pat. 7,295,673; 7,460,688; 7,519,274



Bu Ürünün Doğru Şekilde Elden Çıkarılması (Atık Elektrikli ve Elektronik Aletler)

(Avrupa Birliği'nde ve ayrı toplama sistemlerine sahip Avrupa ülkelerinde geçerlidir)

Ürün, aksesuarlar veya kitapçık üzerindeki bu işaret, ürünün ve elektronik aksesuarlarının (örn. şarj cihazı, kulaklık, USB kablosu) kullanım süresi sonunda ürünün diğer ev atıkları ile birlikte atılmaması gerektiğini belirtir. Atıkların kontrolsüz şekilde elden çıkarılmasından doğabilecek çevre ve insan sağlığı üzerindeki olası zararları önlemek için, lütfen bu ürünleri diğer atık türlerinden ayırın ve sorumlu davranarak malzeme kaynaklarının sürdürülebilir yeniden kullanımını kolaylaştırın. Ürünü evde kullananlar, bu ürünlerin çevreye dost şekilde geri dönüşümünü sağlamakla ilgili ayrıntılar için ürünü satın aldıkları bayi ya da yerel yönetim ofisleriyle irtibat kurmalıdır. Ticari kullanıcılar tedarikçilerine başvurmalı ve satın alma sözleşmesinin hüküm ve koşullarını kontrol etmelidir. Bu ürün ve elektronik aksesuarlar, elden çıkarılırken diğer ticari atıklarla karıştırılmamalıdır.



Bu üründeki pillerin doğru şekilde elden çıkarılması

(Avrupa Birliği'nde ve ayrı pil geri dönüş sistemlerine sahip Avrupa ülkelerinde geçerlidir)

Pil, kılavuz veya paket üzerinde gösterilen bu işaret, bu üründeki pillerin kullanım süresi sonunda ürünün diğer ev atıkları ile birlikte atılmaması gerektiğini belirtir. Belirtildiği durumda, Hg, Cd veya Pb kimyasal sembolleri pilin EC Direktifi 2006/66'daki seviyelere göre yüksek civa, kadmiyum ve kurşun içerdiğini gösterir. Piller doğru şekilde çöpe atılmazsa, bu maddeler insan sağlığına ya da çevreye zarar verebilir. Doğal kaynakları korumak ve malzeme yeniden kullanımını desteklemek için, lütfen pilleri diğer atık türlerinden ayırın ve yerel ve serbest pil geri dönüş sistemi ile geri dönüştürün.

Kurulum Alanının Sabitlemesi

Uygun havalandırma için, ürün ve diğer nesneler (duvar gibi) arasında gerekli mesafeyi bırakın.

Buna dikkat edilmemesi ürünün dahili sıcaklığında gerçekleşecek artış nedeniyle yangına veya üründen bir soruna neden olabilir.

- 🔧 Bir stand veya duvar montajı kullanırken, yalnızca Samsung Electronics tarafından sağlanan parçaları kullanın.
 - Başka bir üretici tarafından sağlanan parçaların kullanılması, ürünün düşmesi nedeniyle üründen bir soruna veya yaralanmaya neden olabilir.
- 🔧 Görünüm ürüne bağlı olarak değişiklik gösterebilir.

Bir standla monte etme.

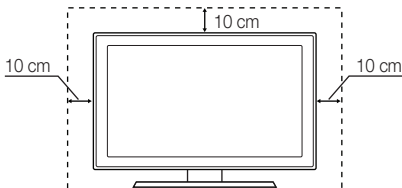

Bir duvar montajıyla monte etme.

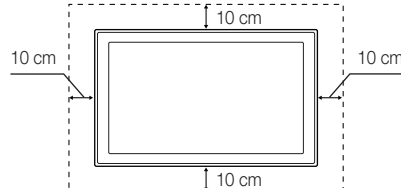

A

Alıcı	31
Altyazı	19
Anten	12
Anynet+	29
Araçlar	3

B

Balans Sol / Sağ	17
Başlık	28
Bekleme modu	5
Beyaz Dengesi	15
Bir PC'ye bağlama	22
Bir Ses Cihazına Bağlama	9

D

DIGITAL AUDIO OUT	9, 29
Dil	19
Dinamik	14
Dinamik Kontrast	15
DivX® VOD	28
Döndür	28
D-sub	22
Duvara Montaj	33

E

Eko Sensör	14
Ekolayzer	17
Enerji Tasarrufu	14
EPG (Electronic Programme Guide)	11
Ev Sineması	9, 29

F

Film Modu	16
Fon Müziği	28
Fotolar	27
Frekans	22

G

Gezin	10
Güç Göstergesi	5

H

Harici Hoparlör	17
HDMI	8, 29
Hoparlör Seçimi	17

I

İnce Ayar	14
İsim Değiştir	10

K

Kanal Görünümünü Kullanma	11
Kanal Menüsü	12
Kanal Yöneticisi	11
Kanalları Düzenleme	13
Kapanış Ayarı	18
Kapatma Braketi	33
Kaydediliyor	30
Kaynak Listesi	10
Kendi Kendini Tanıma	20
Kilit	13
Komponent	8

L

Lisans	39
--------	----

M

Media Play	23
Melodi	20
Menü Şeffaflığı	20
Montaj Boşluğu	2
Müzik	26

N

Netlik	14
--------	----

O

Optimal çözünürlük	22
Otomatik Ayarlama	16
Otomatik Ses Seviyesi	17

P

Parlaklık	14
Piller	6
PIN Değiştir	19
PIP (Resim içinde Resim)	20
Plug & Play	7
Programlanmış Görünümü Kullanma	11

R

Renk Tonu	15
Resim Boyutu	15, 28

S

Saat	18
Sembol	3
Ses Düzeyi	5
Sıcak	15
Sık Kullanılan Kanal	12
Sık Kullanılan Kanallar'ı Kullanma	12
Sinyal Bilgileri	20
Siyah Tonu	15
Slayt Gösterisi	27
Sorun Giderme	35

Ş

Şimdiki ve Sonraki kılavuz	11
----------------------------	----

T

Teknik Özellikler	38
Tekrar Modu	28
Temel Görünüm	27
Ten Tonu	15
Tümünü Seç	13
TV Hoparlörü	17

U

USB Sürücüsü	21, 23
Uzaktan Kumanda	6

V

VCR	8
Video Formatları	25
Videolar	25
Virtual Surround	17

Y

Yalnızca RGB Modu	15
Yazılım Yükseltme	21
Yüksek	17

Z

Zamanlayıcı	18
-------------	----

İthalatçı Firma

SAMSUNG

SAMSUNG Electronics İstanbul Pazarlama ve Ticaret LTD.ŞTİ.
Flatofis İstanbul İş Merkezi, Otakçılar Cad. Bina
No: 78, Kat:3, No: B3, 34050, Eyüp, İstanbul /Türkiye
Tel: (0212) 467 06 00



EEE Yönetmeliğine
Uygundur.

Bu ürünün ortalama yaşam süresi 10 yıldır.

İmalatçı	SAMSUNG ELECTRONICS CO., LTD. 416 Maetan-3 Dong, Yeongtong-Gu, Suwon City Gyeonggi-Do, Korea, 443-742 Tel: +82-2-2255-0114 / Fax: +82-2-2255-0117
LVD	EMC
KTL (Korea Testing Laboratory)	DIGITAL EMC CO., LTD.
NEMKO Korea Co.,Ltd	DIGITAL EMC CO., LTD.
KTL (Korea Testing Laboratory)	Samsung Electronics Co., Ltd.
NEMKO Korea Co.,Ltd	296, Osan-Ri, Mohyeon-Myeon, Cheoin-Gu, Yongin-Si, Gyeonggi-Do, Korea 449-582 Tel: + 82-31-322-2333 / Fax: +82-31-322-2332
KTL(Korea Testing Laboratory)	222-13, Guro-3dong, Guro-gu, Seoul, 152-718, Korea Tel: +82-2-860-1114 / Fax: +82-2-838-2675
DIGITAL EMC CO., LTD.	683-3, Yubang-Dong, Yongin-Si, Kyunggi-Do, Korea. 449-080 683-3, Yubang-Dong, Yongin-Si, Kyunggi-Do, Korea. 449-080
CTK Co., Ltd.	386-1, Ho-dong, Cheoin-gu, Yongin-si, Gyeonggi-do, 449-100, Korea Tel: +82-31-339-9970 / Fax: +82-31-339-9855
Samsung Electronics co., Ltd.	Suwon EMC test Lab 416 Maetan-3 Dong, Yeongtong-Gu, Suwon-City Gyeonggi-Do, Korea, 443-742 Tel: +82-31-200-2185 / Fax: +82-31-200-2189