



MANUEL D'UTILISATION LAVE-LINGE



Avant de commencer l'installation, lire attentivement ces instructions. Cela simplifiera l'installation et assurera que le produit soit installé correctement et en toute sécurité. Conserver ces instructions à proximité du produit après installation pour référence ultérieure.

FR FRENCH

F 4 J6 T/Q (Y)(W)(0~9)(W)(S)

F 2 J6 T/Q (Y)(W)(0~9)(W)(S)

F 0 J6 T/Q (Y)(W)(0~9)(W)(S)

F84J68STS, F74J60WHS, F84J60WHS

F84J*, F74J*, F82J*, F72J*, F80J*, F70J*

MFL69739809

Rev.02_28032017

www.lg.com

TABLE DES MATIÈRES

Ce manuel peut contenir des images ou un contenu différent du modèle que vous avez acheté.

Ce manuel est sujet à révision par le fabricant.

CONSIGNES DE SÉCURITÉ	3
Recyclage de votre ancien appareil	8
INSTALLATION	9
Pièces	9
Accessoires	9
Caractéristiques.....	10
Exigences du lieu d'installation.....	11
Déballage et retrait des boulons de transport.....	12
Utilisation de patins antidérapants (en option)	13
Planchers en bois (planchers suspendus).....	13
Mise à niveau de l'appareil	14
Raccordement du tuyau d'approvisionnement en eau	14
Installation du tuyau de vidange	17
UTILISATION	18
Utilisation du lave-linge.....	18
Trier le linge	19
Ajouter des produits de nettoyage.....	20
Panneau de commande	22
Tableau des programmes	23
Programme en option	27
FONCTIONS SMART	30
Utilisation de la fonction Smart Diagnosis™	30
Utilisation de la fonction intelligente	31
Utilisation de l'application	31
MAINTENANCE	32
Nettoyage de votre lave-linge	32
Nettoyage du filtre d'entrée d'eau.....	32
Nettoyage du filtre de la pompe de vidange	33
Nettoyage du bac distributeur.....	34
Nettoyage de la cuve (en option).....	34
Attention au gel pendant l'hiver	35
DÉPANNAGE	37
Diagnostic de problèmes	37
Messages d'erreur.....	40
GARANTIE	42
DONNÉES D'UTILISATION	45

CONSIGNES DE SÉCURITÉ

FR

Les consignes de sécurité suivantes sont destinées à éviter les risques ou dommages imprévus issus d'une utilisation dangereuse ou incorrecte de l'appareil. Les consignes sont séparées en 'AVERTISSEMENT' et 'ATTENTION' comme décrit ci-dessous.

⚠ Ce symbole s'affiche pour indiquer des problèmes et des utilisations qui peuvent présenter des risques. Lire attentivement la partie qui comporte ce symbole et suivre les instructions afin d'éviter tout risque.

⚠ AVERTISSEMENT

Cela indique que tout manquement à suivre les instructions peut entraîner des blessures graves voire mortelles.

⚠ ATTENTION

Cela indique que tout manquement à suivre les instructions peut entraîner des blessures légères ou endommager l'appareil.

⚠ AVERTISSEMENT

Pour réduire le risque d'incendie, de choc électrique ou de blessures lors de l'utilisation de votre appareil, des précautions de base doivent être respectées, y compris les suivantes :

Enfants au sein du foyer

Cet appareil n'est pas destiné à être utilisé par des personnes (y compris des enfants) ayant des capacités physiques, sensorielles ou mentales réduites, ou manquant d'expérience et de connaissances, à moins qu'elles ne soient supervisées ou aient reçu des instructions quant à l'utilisation de l'appareil par une personne responsable de leur sécurité. Les enfants doivent être surveillés pour s'assurer qu'ils ne jouent pas avec l'appareil.

Pour une utilisation en Europe :

Cet appareil peut être utilisé par des enfants âgés de 8 ans et plus et par des personnes ayant des capacités physiques, sensorielles ou mentales réduites ou bien manquant d'expérience et de connaissances, s'ils sont surveillés ou ont reçu des instructions relatives à l'utilisation de l'appareil d'une manière sûre et s'ils comprennent les dangers impliqués. Les enfants ne doivent pas jouer avec l'appareil. Le nettoyage et la maintenance par l'utilisateur ne doivent pas être exécutés par des enfants sans surveillance.

Les enfants de moins de 3 ans doivent être tenus à l'écart, sauf s'ils sont surveillés en permanence.

Installation

- Ne jamais faire fonctionner cet appareil s'il est endommagé, défectueux, partiellement démonté ou a des pièces manquantes ou cassées, y compris si le cordon ou la fiche sont endommagés.
- Cet appareil doit être transporté par au moins deux personnes ou plus, tout en tenant l'appareil en toute sécurité.
- Ne pas installer l'appareil dans un endroit humide et poussiéreux. Ne pas installer ou ranger l'appareil dans une zone en plein air, ou dans toute autre zone soumise à des conditions telles que la lumière du soleil, le vent ou la pluie ou à des températures inférieures à zéro.
- Serrer le tuyau de vidange pour éviter toute séparation. Des éclaboussures d'eau peuvent provoquer un choc électrique.
- Si le câble d'alimentation est endommagé ou si les trous de la prise sont lâches, veuillez ne pas utiliser le cordon d'alimentation et contactez le service clients.
- Ne pas brancher plusieurs prises de courant, une rallonge de câble électrique ou un adaptateur avec cet appareil.

- Cet appareil ne doit pas être installé derrière une porte verrouillable, une porte coulissante ou une porte avec une charnière du côté opposé à celui de l'appareil, de sorte qu'une ouverture complète de la porte de l'appareil soit restreinte.
- Cet appareil doit être mis à la terre. En cas de dysfonctionnement ou de panne, la mise à la terre réduira le risque de choc électrique en donnant un chemin de moindre résistance au courant électrique.
- Cet appareil est équipé d'un cordon d'alimentation doté d'un conducteur de terre et d'une fiche de terre. La fiche doit être branchée dans une prise appropriée, installée et mise à la terre conformément à tous les codes et règlements locaux.
- Une mauvaise connexion du conducteur de terre peut entraîner un risque de choc électrique. Vérifier avec un électricien ou un personnel de service qualifié si vous avez des doutes quant à savoir si l'appareil est correctement mis à la terre.
- Ne pas modifier la fiche d'alimentation fournie avec l'appareil. Si elle ne correspond pas à la prise, faire installer une prise adéquate par un électricien qualifié.

Utilisation

- Ne pas essayer de séparer les panneaux ou de démonter l'appareil. Ne pas appliquer d'objets pointus sur le panneau de commande.
- Ne pas réparer ou remplacer une partie de l'appareil. Toutes les réparations et l'entretien doivent être effectués par une personne qualifiée, sauf recommandation spécifique mentionnée dans le manuel du propriétaire. Utilisez uniquement des pièces autorisées par l'usine.
- Ne pas mettre d'animaux dans l'appareil.

- Gardez la zone sous et autour de l'appareil exempte de matériaux combustibles tels que des peluches, du papier, des chiffons, des produits chimiques, etc.
- Ne pas laisser l'appareil porte ouverte. Les enfants peuvent s'accrocher à la porte ou ramper à l'intérieur de l'appareil, causant des dommages ou des blessures.
- Utilisez un tuyau ou des ensembles de tuyaux neufs fournis avec l'appareil. La réutilisation d'anciens tuyaux peut provoquer une fuite d'eau et des dommages matériels consécutifs.
- Ne jamais toucher l'appareil pendant qu'il fonctionne. Attendre que le tambour soit complètement arrêté. Tout manquement à respecter cette instruction peut entraîner des blessures.
- Ne pas mettre, laver ou sécher des articles qui ont été nettoyés, lavés, trempés ou tâchés de substances combustibles ou explosives (comme de la cire, de l'huile, de la peinture, de l'essence, des dégraissants, des solvants de nettoyage à sec, du pétrole, de l'huile végétale, de l'huile de cuisine, etc.). Toute utilisation incorrecte peut provoquer un incendie ou une explosion.
- En cas d'inondation, débranchez la fiche électrique et contactez le service clients LG Electronics.
- Ne pas trop pousser la porte lorsque la porte de l'appareil est ouverte.
- Ne pas toucher la porte au cours d'un programme haute température.
- Ne pas utiliser de gaz inflammables et de substances combustibles (benzène, essence, diluant, pétrole, alcool, etc.) près de l'appareil.
- Si le tuyau de vidange ou d'arrivée est gelé en hiver, veuillez utiliser le produit uniquement après le dégel du tuyau.
- Conservez toutes les lessives, les assouplissants et les agents de blanchiment hors de la portée des enfants.

- Ne pas toucher la fiche d'alimentation ou les commandes de l'appareil avec des mains mouillées.
- Ne pas plier excessivement le câble d'alimentation ou placer un objet lourd sur celui-ci.
- Ne pas laver dans cette machine de tapis, nattes, chaussures ou couvertures pour animaux de compagnie, ou des articles autres que des vêtements ou des draps.
- Cet appareil doit être utilisé uniquement à des fins domestiques et ne doit pas être utilisé dans des lieux mobiles.
- En cas de fuite de gaz (isobutane, propane, gaz naturel, etc.), ne pas toucher l'appareil ni la fiche d'alimentation et ventilez immédiatement la zone.

Maintenance

- Branchez correctement le cordon d'alimentation dans la prise de courant après avoir enlevé complètement toute humidité et poussière.
- Débranchez l'appareil de l'alimentation électrique avant de nettoyer l'appareil. Le réglage des commandes en position d'arrêt ou de veille ne déconnecte pas cet appareil de l'alimentation électrique.
- Ne pas vaporiser d'eau à l'intérieur ou à l'extérieur de l'appareil pour le nettoyer.
- Ne jamais débrancher l'appareil en tirant sur le câble d'alimentation. Toujours saisir fermement la prise électrique et la tirer tout droit pour la sortir de la prise de courant.

Élimination

- Avant de mettre au rebut un appareil usagé, le débrancher. Coupez le câble directement derrière l'appareil pour éviter toute mauvaise utilisation.
- Éliminez tous les matériaux d'emballage (comme les sacs en plastique et le polystyrène) loin des enfants. Les matériaux d'emballage peuvent provoquer une suffocation.
- Enlevez la porte avant que cet appareil ne soit retiré du service ou éliminez-la afin d'éviter le danger que des enfants ou de petits animaux soient piégés à l'intérieur.

Recyclage de votre ancien appareil



- Ce symbole de poubelle barrée d'une croix indique que votre équipement électrique et électronique (EEE) ne doit pas être jeté avec les ordures ménagères. Il doit faire l'objet d'un tri et d'une collecte sélective séparée.
- Les équipements électriques que vous jetez peuvent contenir des substances dangereuses. Il est donc important de les jeter de façon appropriée afin d'éviter des impacts négatifs sur l'environnement et la santé humaine. L'équipement que vous jetez peut également contenir des pièces réutilisables pour la réparation d'autres produits ainsi que des matériaux précieux pouvant être recyclés pour préserver les ressources de la planète.
- Vous pouvez rapporter votre appareil au commerçant qui vous l'a vendu ou contacter votre collectivité locale pour connaître les points de collecte de votre EEE. Vous trouverez également des informations à jour concernant votre pays en allant sur www.quefairedemesdechets.fr

INSTALLATION

FR

Pièces

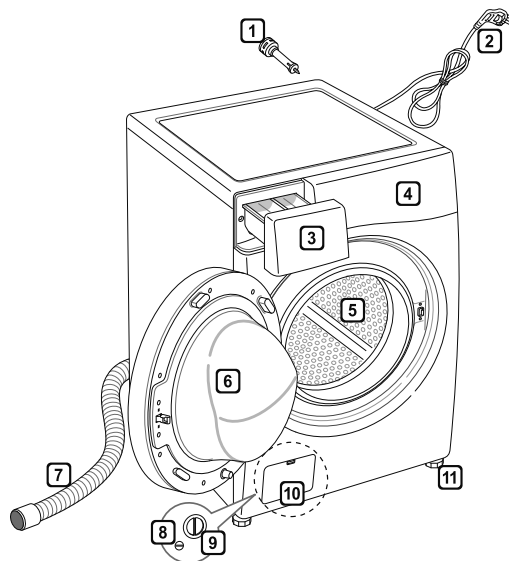

- 1 Boulons de transport
- 2 Fiche d'alimentation
- 3 Bac
- 4 Panneau de commande
- 5 Tambour
- 6 Porte
- 7 Tuyau de vidange
- 8 Bouchon de vidange
- 9 Filtre de pompe de vidange
- 10 Trappe (l'emplacement peut varier selon les produits)
- 11 Pieds réglables

Accessoires

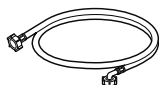

Tuyau d'alimentation
froide (1EA) (Option :
Chaud (1EA))



Clé



Patins antidérapants
(en option)

Caractéristiques

Modèle	F 4 J6 T/Q (Y)(W)(0~9)(W)(S) F 2 J6 T/Q (Y)(W)(0~9)(W)(S) F 0 J6 T/Q (Y)(W)(0~9)(W)(S) F84J68STS, F74J60WHS, F84J60WHS F84J*, F74J*, F82J*, F72J*, F80J*, F70J*
Capacité de lavage :	8/7 kg
Alimentation électrique	220–240 V~, 50 Hz
Dimensions	600 mm (L) x 560 mm (P) x 850 mm (H)
Poids de l'appareil	62 kg
Pression d'eau admissible	0,1–1,0 MPa (1,0–10,0 kgf/cm ²)

- L'aspect et les caractéristiques peuvent être modifiés sans préavis pour améliorer la qualité de l'appareil.
- Aucune autre protection antirefoulement n'est nécessaire pour le raccordement à l'alimentation en eau.

Exigences du lieu d'installation

Emplacement

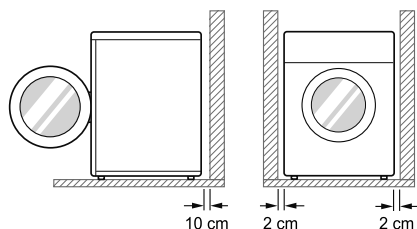

Niveau du sol : La pente admissible sous la totalité de l'appareil est de 1°.

Prise de courant : Doit être à moins de 1,5 mètre de part et d'autre de l'emplacement de l'appareil.

- Ne pas surcharger la prise avec plus d'un appareil.

Dégagement supplémentaire : Pour le mur, 10 cm : arrière / 2 cm : droite et gauche

- Ne pas mettre ou stocker de produits de lessive sur le dessus de l'appareil à tout moment.
- Ces produits peuvent endommager la finition ou les commandes.

⚠ AVERTISSEMENT

- La fiche doit être branchée dans une prise appropriée, correctement installée et mise à la terre conformément à tous les codes et règlements locaux.

Positionnement

- Installez l'appareil sur un sol plat et dur.
- Assurez-vous que la circulation d'air autour de l'appareil ne soit pas entravée par des tapis, carpettes, etc.
- Ne jamais essayer de corriger les inégalités du sol avec des morceaux de bois, de carton ou des matériaux similaires sous l'appareil.

- S'il est impossible d'éviter le positionnement de l'appareil à côté d'une cuisinière à gaz ou d'un poêle à charbon, une isolation (85x60 cm) recouverte d'une feuille d'aluminium sur le côté faisant face à la cuisinière ou au poêle doit être insérée entre les deux appareils.
- Ne pas installer l'appareil dans des pièces qui puissent atteindre une température négative. Des tuyaux gelés peuvent éclater sous la pression. La fiabilité de l'unité de commande électronique peut être altérée à des températures inférieures au point de congélation.
- Veuillez vous assurer que lorsque l'appareil est installé, il soit facilement accessible à un technicien en cas de panne.
- Une fois l'appareil installé, régler les quatre pieds à l'aide de la clé à boulon de transport fournie afin de s'assurer que l'appareil soit stable, et qu'un espace libre d'environ 20 mm soit laissé entre le dessus de l'appareil et le dessous de n'importe quel plan de travail.
- Si l'appareil est livré en hiver et que la température est négative, placer l'appareil à température ambiante pendant quelques heures avant de le mettre en service.

⚠ AVERTISSEMENT

- Cet équipement n'est pas conçu pour un usage maritime ou dans des installations mobiles comme des caravanes, avions, etc.

Raccordement électrique

- Ne pas utiliser de rallonge ni de double adaptateur.
- Toujours débrancher l'appareil et couper l'alimentation en eau après utilisation.
- Raccorder l'appareil à une prise de terre conformément à la réglementation sur le câblage électrique en vigueur.
- L'appareil doit être positionné de sorte que la prise soit facilement accessible.
- Les réparations sur l'appareil ne doivent être effectuées que par une personne qualifiée. Les réparations effectuées par des personnes inexpérimentées peuvent provoquer des blessures ou de graves dysfonctionnements. Contacter si besoin le service clients LG.

Déballage et retrait des boulons de transport

1 Soulever l'appareil de sa base en mousse.

- Après avoir retiré le matériel en carton et d'expédition, soulever l'appareil de sa base en mousse. S'assurer que le support de cuve se détache avec la base et ne soit pas collé au fond de l'appareil.
- Si vous devez poser l'appareil pour retirer la base en carton, toujours protéger le côté de l'appareil et le poser délicatement sur le côté. Ne pas mettre l'appareil sur l'avant ou l'arrière.

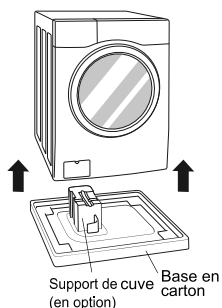

2 Retirer les boulons.

- Commencez par les deux boulons de transport du bas, utiliser la clé (incluse) pour desserrer complètement les boulons de transport en les tournant dans le sens inverse des aiguilles d'une montre. Retirez les boulons en les secouant légèrement et en les tirant pour les sortir.

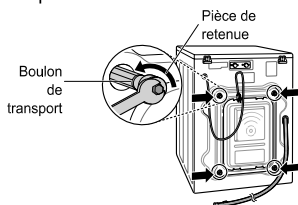

3 Remettre les capuchons de trous.

- Trouver les capuchons de trous inclus dans le pack d'accessoires et les installer dans les trous des boulons de transport.

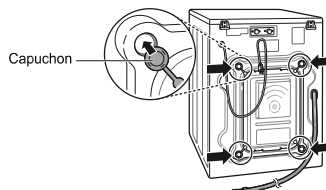

REMARQUE

- Conserver les boulons pour au cas où vous seriez amené à déplacer le lave-linge ultérieurement. Afin d'éviter d'endommager les composants internes, ne pas transporter le lave-linge sans réinstaller les boulons de transport.
- Tout manquement à enlever les boulons de transport et les pièces de retenue peut provoquer de graves vibrations et du bruit, ce qui peut provoquer à des dommages permanents au lave-linge. Le cordon est fixé à l'arrière du lave-linge avec un boulon de transport pour aider à empêcher l'utilisation avec des boulons de transport en place.

Utilisation de patins antidérapants (en option)

Si vous installez l'appareil sur une surface glissante, il peut se déplacer en raison des vibrations excessives. Une mauvaise mise à niveau peut provoquer un dysfonctionnement avec du bruit et des vibrations. Si cela se produit, installez des patins antidérapants sous les pieds de mise à niveau et réglez le niveau.

- 1 Nettoyez le sol pour coller les patins antidérapants.
 - Utilisez un chiffon sec pour enlever et nettoyez tous corps étrangers et l'humidité. S'il reste de l'humidité, les patins antidérapants peuvent glisser.
- 2 Réglez le niveau après avoir placé l'appareil dans la zone d'installation.
- 3 Posez le côté adhésif du patin antidérapant sur le sol.
 - L'installation des patins antidérapants sous les pattes avant est plus efficace. S'il est difficile de poser les patins sous les pattes avant, les mettre sous les pattes arrière.

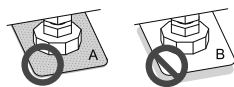
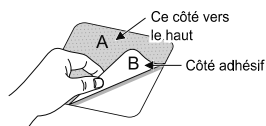

- 4 Assurez-vous que l'appareil soit de niveau.
 - Poussez ou faites basculer doucement les bords supérieurs de l'appareil pour s'assurer qu'il ne bascule pas. Si l'appareil bouge, le mettre à nouveau de niveau.

REMARQUE

- Vous pouvez obtenir des patins antidérapants auprès du centre de service LG.

Planchers en bois (planchers suspendus)

- Les planchers de bois sont particulièrement sensibles aux vibrations.
- Pour éviter les vibrations, nous vous recommandons de mettre des coupelles de caoutchouc d'au moins 15 mm d'épaisseur sous chaque pied de l'appareil, fixées à au moins deux poutres de plancher avec des vis.

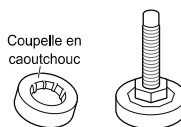

- Si possible, installez l'appareil dans l'un des angles de la pièce, où le sol est plus stable.
- Montez les coupelles en caoutchouc pour réduire les vibrations.

REMARQUE

- Les bons positionnement et mise à niveau du lave-linge assureront un fonctionnement long, régulier et fiable.
- Le lave-linge doit être 100 % horizontal et tenir fermement en position.
- Il ne doit pas osciller dans les angles sous la charge.
- La surface d'installation doit être propre, exempte de cire à plancher et autres revêtements lubrifiants.
- Ne pas laisser les pieds du lave-linge se mouiller. Tout manquement à le faire peut provoquer des vibrations ou du bruit.
- Vous pouvez obtenir des coupelles en caoutchouc auprès du centre de service LG.

Mise à niveau de l'appareil

Si le sol est inégal, tournez les pieds réglables selon les besoins (ne pas insérer de morceaux de bois, etc. sous les pieds). Assurez vous que les quatre pieds soient stables et reposent sur le sol puis vérifiez que l'appareil soit parfaitement de niveau (utiliser un niveau à bulle).

- Une fois l'appareil de niveau, serrez les écrous vers la base de l'appareil. Tous les écrous doivent être serrés.

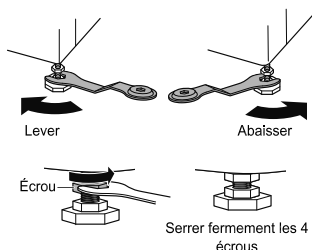

Vérifier en diagonale

- Si l'on appuie sur les bords de la plaque supérieure en diagonale, l'appareil ne doit pas monter et descendre du tout (vérifier les deux sens). Si l'appareil bascule lorsqu'on pousse la plaque supérieure de la machine en diagonale, ajustez de nouveau les pieds.

REMARQUE

- Un plancher en bois ou de type suspendu peut contribuer à des vibrations excessives et à un déséquilibre.
- Si le lave-linge est installé sur une plateforme surélevée, il doit être solidement fixé de manière à éliminer le risque de chute.

Raccordement du tuyau d'alimentation en eau

- La pression d'eau doit être comprise entre 0,1 MPa et 1,0 MPa (1,0–10,0 kgf/cm²).
- Ne pas abîmer ou croiser le tuyau d'alimentation en le raccordant au robinet.
- Si la pression d'eau est supérieure à 1,0 MPa, un dispositif de détente doit être installé.
- Vérifiez régulièrement l'état du tuyau et le remplacer si nécessaire.

Vérification du joint en caoutchouc sur le tuyau d'alimentation en eau

Deux joints en caoutchouc sont fournis avec les tuyaux d'arrivée d'eau. Ils sont utilisés pour empêcher les fuites d'eau. Assurez vous que le raccordement aux robinets soit suffisamment serré.

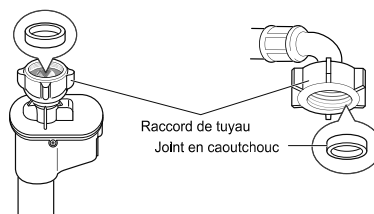
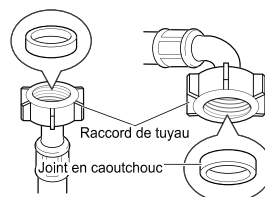

Raccordement d'un tuyau au robinet d'eau

Raccordement d'un tuyau de type vissé à un robinet avec filetage

Vissez le raccord du tuyau au robinet d'alimentation en eau.

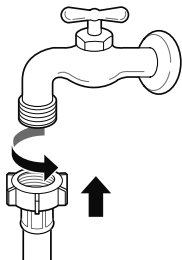

Raccordement d'un tuyau de type vissé à un robinet sans filetage

- 1 Desserrez les quatre vis de fixation.

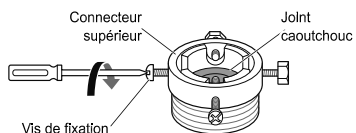

- 2 Retirez la plaque de guidage si le robinet est trop grand pour aller sur l'adaptateur.

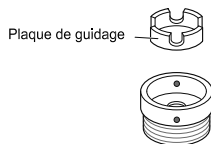

- 3 Poussez l'adaptateur dans l'extrémité du robinet afin que le joint en caoutchouc forme une liaison étanche. Serrez les quatre vis de fixation.

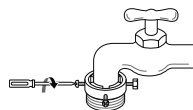

- 4 Poussez le tuyau d'alimentation vers le haut de sorte que le joint en caoutchouc du tuyau soit bien en contact avec le robinet, puis serrez-le en le vissant vers la droite.

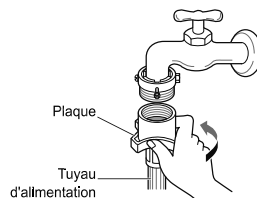

Raccordement d'un tuyau de type rapide à un robinet sans filetage

- 1 Dévissez la plaque de bague d'adaptation et desserrez les quatre vis de fixation.

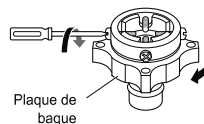

- 2 Retirez la plaque de guidage si le robinet est trop grand pour aller sur l'adaptateur.

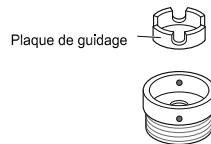

- 3 Poussez l'adaptateur dans l'extrémité du robinet afin que le joint en caoutchouc forme une liaison étanche. Serrez les quatre vis de fixation et la plaque de la bague adaptatrice.

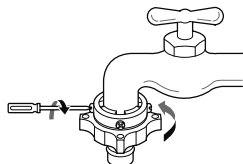

- 4 Tirez la plaque de verrouillage du connecteur vers le bas, poussez le tuyau d'alimentation sur l'adaptateur et relâchez la plaque de verrouillage du connecteur. Assurez-vous que l'adaptateur se verrouille en place.

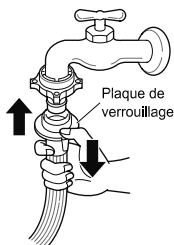

REMARQUE

- Avant de raccorder le tuyau d'alimentation au robinet d'eau, ouvrez le robinet d'eau pour éliminer les substances étrangères (terre, sable, sciure, etc.) des conduites d'eau. Laissez couler l'eau dans un seau et vérifiez la température de l'eau.

Raccordement d'un tuyau à l'appareil

Attachez le conduit d'eau chaude à l'alimentation en eau chaude à l'arrière du lave-linge. Attachez le conduit d'eau froide à l'alimentation en eau froide à l'arrière du lave-linge.

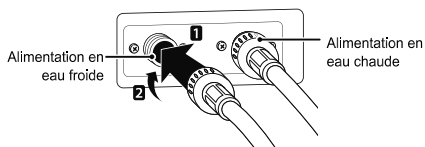

REMARQUE

- Après avoir terminé la connexion, en cas de fuites d'eau du tuyau, répétez les mêmes étapes. Utilisez le type de robinet le plus classique pour l'alimentation en eau. Au cas où le robinet soit carré ou trop grand, retirez la plaque de guidage avant d'insérer le robinet dans l'adaptateur.

Utiliser le robinet horizontal

Robinet horizontal



Robinet d'extension

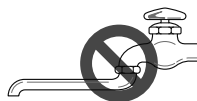

Robinet carré



Installation du tuyau de vidange

- Le tuyau de vidange ne doit pas être placé à plus de 100 cm au-dessus du sol. Il se peut que l'eau de l'appareil ne se vidange pas ou se vidange lentement.
- Une bonne fixation du tuyau de vidange permettra de protéger le sol contre les dommages dus à des fuites d'eau.
- Si le tuyau de vidange est trop long, ne pas le faire entrer de force dans l'appareil. Cela entraînerait un bruit anormal.

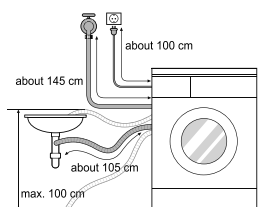

- Lors de l'installation du tuyau de vidange à un évier, attachez-le avec une ficelle.
- Une bonne fixation du tuyau de vidange permettra de protéger le sol contre les dommages dus à des fuites d'eau.

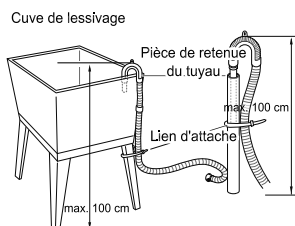
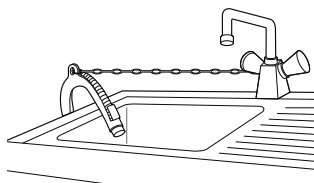

Utilisation du lave-linge

Avant le premier lavage, sélectionnez un programme de lavage, laissez le lave-linge laver sans vêtements. Cela permettra d'éliminer les résidus et l'eau du tambour qui peuvent avoir été laissés lors de la fabrication.

- 1 Trier le linge et charger les articles.
 - Triez le linge par type de textile, niveau de salissure, couleur et capacité de charge au besoin. Ouvrez la porte et chargez les articles dans le lave-linge.

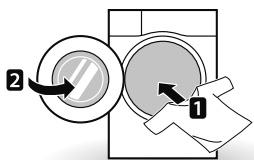

- 2 Ajouter des produits de nettoyage et/ou de la lessive et un assouplissant.
 - Ajoutez la quantité appropriée de lessive dans le bac à produits lessiviels. Si nécessaire, ajoutez de l'eau de Javel ou un assouplissant dans les zones appropriées du bac.

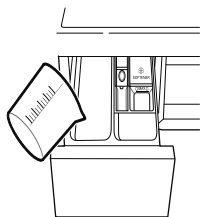

- 3 Mettre le lave-linge sous tension.
 - Appuyez sur le bouton **Marche/Arrêt** pour mettre le lave-linge sous tension.

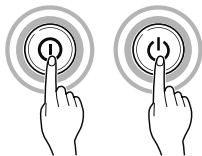

- 4 Choisir le cycle de lavage souhaité.
 - Appuyez sur le bouton cycle à plusieurs reprises ou tournez le bouton sélecteur de cycle jusqu'à ce que le programme désiré soit sélectionné.

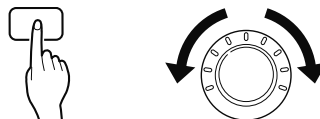

- 5 Démarrer le cycle.
 - Appuyez sur le bouton **Départ/Pause** pour lancer le cycle. Le lave-linge s'agite brièvement sans eau pour mesurer le poids de la charge. Si le bouton **Départ/Pause** n'est pas appuyé dans les 5 minutes, le lave-linge s'arrête et tous les réglages sont perdus.



- 6 Fin de cycle.
 - Lorsque le cycle est terminé, une mélodie retentit. Retirez immédiatement vos vêtements du lave-linge pour réduire le froissement. En enlevant la charge, vérifiez qu'il n'y ait pas de petits objets qui puissent être pris dans le joint autour de la porte.

Trier le linge

1 Rechercher les étiquettes de soins sur vos vêtements.

- Cela vous indique le contenu des tissus de vos vêtements et comment les laver.
- Symboles sur les étiquettes de soins.

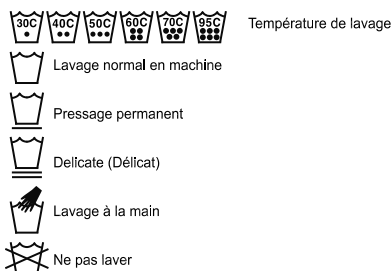

2 Trier le linge.

- Pour obtenir les meilleurs résultats, trie les vêtements par charges qui peuvent être lavées dans le même cycle de lavage.
- Différents tissus doivent être lavés à différentes températures et vitesses d'essorage.
- Toujours trier les couleurs foncées des couleurs pâles et du blanc. Veuillez laver le blanc et la couleur séparément car un transfert de couleurs et de peluches peut se produire, entraînant une décoloration des vêtements blancs et pâles. Dans la mesure du possible, ne pas laver d'articles très sales avec des articles légèrement sales.
 - Salissure (Lourde, Normale, Légère)
Séparer les vêtements selon le degré de salissure.
 - Couleur (Blanc, Clair, Foncé) :
Séparer les tissus blancs des tissus colorés.
 - Peluches (Générateurs, collecteurs de peluches) :
Lavez les générateurs de peluches et les collecteurs de peluches séparément.

3 Soins avant chargement.

- Combinez les articles grands et petits dans une charge. Chargez d'abord les grands articles.
- Les grands articles ne doivent pas représenter plus de la moitié de la charge totale. Ne pas laver d'articles uniques. Cela peut provoquer un déséquilibre de charge. Ajoutez un ou deux articles similaires.
- Vérifiez toutes les poches pour s'assurer qu'elles soient vides. Les articles tels que des clous, pinces à cheveux, allumettes, stylos, pièces de monnaie et clés peuvent endommager votre lave-linge et vos vêtements.

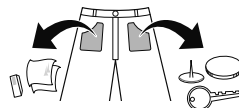

- Fermez les fermetures à glissière, les crochets et les attaches de sorte que ces éléments n'accrochent pas les autres vêtements.
- Pré-traitez la saleté et les taches en appliquant une petite quantité de lessive dissoute dans de l'eau sur les taches pour aider à enlever la saleté.
- Vérifiez les plis du joint flexible (gris) et enlevez tous les petits articles.

⚠ ATTENTION

- Vérifiez l'intérieur du tambour et enlevez tous les articles issus d'un lavage antérieur.

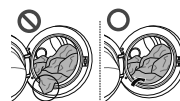

- Retirez tout vêtement ou article du joint souple pour empêcher des dommages aux vêtements et au joint.

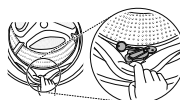

Ajouter des produits de nettoyage

Dosage de la lessive



- La lessive doit être utilisée conformément aux instructions du fabricant de la lessive et choisie selon le type, la couleur, la salissure du tissu et la température de lavage.
- Si vous utilisez trop de lessive, un excès de mousse peut se produire et cela se traduit par un mauvais lavage ou entraîne une charge lourde pour le moteur.
- Si vous souhaitez utiliser une lessive liquide, merci de suivre les directives fournies par le fabricant de la lessive.
- Vous pouvez verser de la lessive liquide directement dans le bac à lessive principal si vous commencez le cycle immédiatement.
- Ne pas utiliser de lessive liquide si vous utilisez Fin différée ou si vous avez sélectionné Prélavage, car le liquide peut durcir.
- Si un excès de mousse est généré, merci de réduire la quantité de lessive.
- L'utilisation de lessive peut devoir être ajustée selon la température de l'eau, la dureté de l'eau, la charge et le niveau de salissure de la charge. Pour de meilleurs résultats, évitez les excès de mousse.
- Reportez-vous à l'étiquette des vêtements avant de choisir le détergent et la température de l'eau :
- Lorsque vous utilisez le lave-linge, utilisez une lessive désignée pour chaque type de vêtements seulement :
 - Lessives génériques en poudre pour tous types de tissus
 - Lessives en poudre pour tissus délicats
 - Lessives liquides pour tous types de tissus ou lessives désignées seulement pour la laine
- Pour de meilleures performances de lavage et de blanchiment, utilisez une lessive avec une eau de Javel générique en poudre.
- La lessive est évacuée du distributeur au début du cycle.

REMARQUE

- Ne pas laisser durcir la lessive. Cela peut provoquer des blocages, de mauvaises performances de rinçage ou des odeurs.
- Pleine charge : Conformément aux recommandations du fabricant.
- Charge partielle : 3/4 de la quantité normale
- Charge minimale : 1/2 charge

Ajouter de la lessive et un assouplissant

Ajouter de la lessive

- Lavage principal seulement → 
- Prélavage + Lavage principal →  • 

REMARQUE

- Un excès de lessive, d'eau de Javel ou d'assouplissant peut provoquer un débordement.
- Veillez à utiliser la quantité appropriée de lessive.

Ajouter un assouplissant

- Ne pas dépasser la ligne de remplissage maximum. Toute surcharge peut causer une distribution anticipée de l'assouplissant, qui peut tâcher les vêtements. Fermez lentement le bac distributeur.

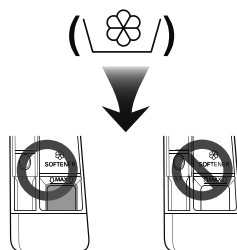

- Ne pas laisser l'assouplissant dans le bac à lessive pendant plus de 2 jours (l'assouplissant peut durcir).
- L'assouplissant sera automatiquement ajouté au cours du dernier cycle de rinçage.
- Ne pas ouvrir le bac lors de l'alimentation en eau.
- Ne pas utiliser de solvants (benzène, etc.).

REMARQUE

- Ne pas verser l'assouplissant directement sur les vêtements.

Ajouter un adoucisseur d'eau

- Un adoucisseur d'eau, comme un anticalcaire (par exemple Calgon) peut être utilisé pour réduire l'utilisation de lessive dans les zones où l'eau est extrêmement dure. Distribuez en fonction de la quantité indiquée sur l'emballage. Ajoutez d'abord la lessive puis l'adoucisseur d'eau.
- Utilisez la quantité de lessive requise pour l'eau douce.

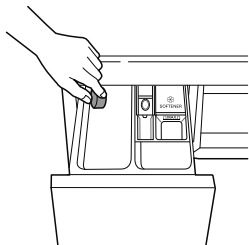

Utiliser une tablette

- 1 Ouvrez la porte et mettez la tablette dans le tambour.

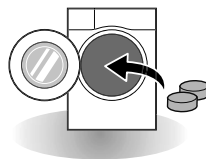

- 2 Chargez le linge dans le tambour et fermez la porte.

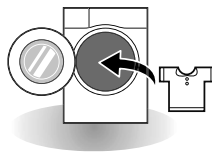

Panneau de commande

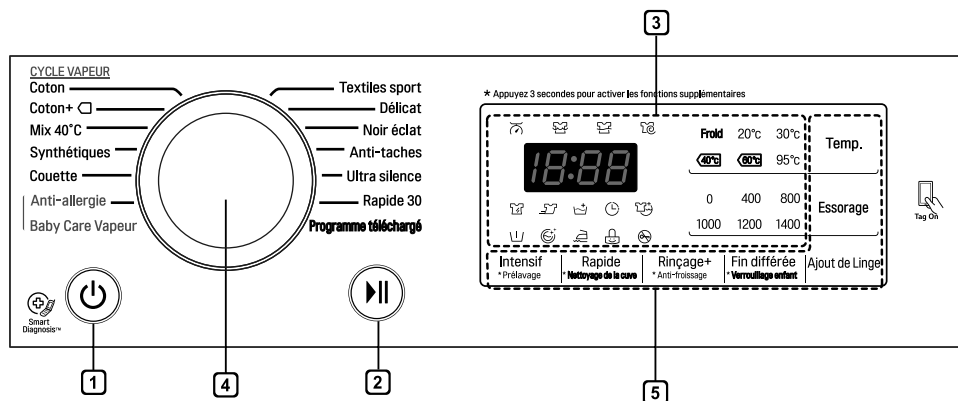

1 Bouton Marche/Arrêt

- Appuyez sur le bouton **Marche/Arrêt** pour mettre le lave-linge sous tension.

2 Bouton Départ/Pause

- Ce bouton **Départ/Pause** est utilisé pour démarrer le cycle de lavage ou mettre en pause le cycle de lavage.
- Si un arrêt temporaire du cycle de lavage est nécessaire, appuyez sur le bouton **Départ/Pause**.

3 Affichage

- L'écran affiche les réglages, le temps restant estimé, les options et les messages de statut. Lorsque l'appareil est mis sous tension, les réglages par défaut s'allument à l'écran.
- L'écran affiche le temps restant estimé. Bien que la taille de la charge soit calculée automatiquement, un clignotement () ou «Detecting (Détection)» apparaît.

4 Bouton Programme

- Les programmes sont disponibles selon le type de linge.
- Un voyant s'allume pour indiquer le programme sélectionné.

5 Options

- Cela vous permet de sélectionner un programme supplémentaire et s'allume lorsqu'il est sélectionné.
- Utilisez ces boutons pour sélectionner les options de programme souhaitées pour le cycle sélectionné.

Tableau des programmes

Programme de lavage

Programme	Description	Type de tissu	Bonne temp.	Charge maximale
Coton	Offre de meilleures performances en combinant divers mouvements de tambour.	Vêtements de couleur résistante (chemises, chemises de nuit, pyjamas, etc.) et charge coton normalement sale (sous-vêtements).	40 °C (Froid à 95 °C)	Évaluation
Coton+	Offre des performances de lavage optimisées pour de grandes quantités de linge avec une consommation d'énergie réduite.		60 °C (Froid à 60 °C)	
Synthétiques	Adapté aux chemises décontractées qui ne nécessitent pas de repassage après lavage	Polyamide, acrylique, polyester	40 °C (Froid à 60 °C)	3,0 kg
Mix 40°C	Permet de laver divers tissus simultanément.	Divers types de tissus, à l'exception des vêtements spéciaux (soie/délicat, vêtements de sport, vêtements sombres, laine, couette/rideaux).	40 °C (Froid à 40 °C)	
Babycare Vapeur	Prend soin des vêtements avec un mouvement doux et une meilleure performance par la vapeur.	Linge pour bébés et nourrissons	60 °C	4,5 kg
Anti-allergie	Aide à éliminer les allergènes tels que les acariens, le pollen et les poils de chats.	Coton, sous-vêtements, draps et vêtements pour bébés	60 °C	3,0 kg
Couette	Pour de gros articles tels qu'un couvre-lit, des oreillers, des housses de canapés, etc.	Literie en coton, sauf vêtements spéciaux (tissus délicats, laine, soie, etc.) avec remplissage : couettes, oreillers, couvertures, housses de canapés avec garniture légère.	40 °C (Froid à 40 °C)	1 seul article
Textiles sport	Adapté aux vêtements de sport comme des joggings et des vêtements de course à pied.	Coolmax, Gore-tex, molleton et Sympatex.		2,0 kg
Ultra silence	Produit moins de bruit et de vibrations tout en permettant d'économiser de l'argent en utilisant l'électricité pendant la nuit.	Vêtements colorés rapides (chemises, chemises de nuit, pyjamas, etc.) et coton blanc légèrement sale (sous-vêtements).	40 °C (Froid à 60 °C)	4,5 kg

Programme	Description	Type de tissu	Bonne temp.	Charge maximale
Délicat	Pour des vêtements délicats tels que des sous-vêtements, chemisiers, etc.	Linge délicat, facilement endommagé.	20 °C (à froid à 30 °C)	1,5 kg
Noir éclat	Active le lavage des fibres de laine. (Veuillez utiliser une lessive pour les lainages lavables en machine).	Lainages lavables en machine avec pure laine vierge seulement.	20 °C (Froid à 40 °C)	2,0 kg
Rapide 30	Fournit une durée de lavage rapide pour de petites charges et des vêtements légèrement sales.	Linge coloré légèrement sale rapide.	20 °C (à froid à 40 °C)	
Anti-taches	Laver plusieurs sortes de taches telles que du vin, du jus, de la saleté, etc. (La température de l'eau est augmentée progressivement pour laver les taches diverses.)	Tissus à mélange coton, PAS DE vêtements délicats	40 °C (30 °C à 60 °C)	3,0 kg
Programme téléchargé	Pour les cycles téléchargeables. Si vous n'avez pas de cycles téléchargés, il s'agit par défaut de Rinçage + Essorage.			

- Température de l'eau : Sélectionnez la température appropriée de l'eau pour le programme de lavage choisi. Toujours suivre l'étiquette de soins ou les instructions du fabricant de vêtements lors du lavage.
- Réglez le programme sur l'option "Coton+ 40 °C (Demi-charge)", "Coton+ 60 °C (Demi-charge)", "Coton+ 60 °C (Pleine charge)" pour un test en conformité avec la norme EN60456 et le règlement 1015/2010.
 - Programme standard 60 °C coton : Coton+ + $\overline{60^{\circ}\text{C}}$ (Pleine charge)
 - Programme standard 60 °C coton : Coton+ + $\overline{60^{\circ}\text{C}}$ (Demi-charge)
 - Programme standard 40 °C coton : Coton+ + $\overline{40^{\circ}\text{C}}$ (Demi-charge)
 - (Ils sont adaptés au nettoyage de linge en coton normalement sale.)
 - (Il s'agit des programmes les plus efficaces en termes de consommation combinée d'énergie et d'eau pour laver ce type de linge en coton.)
- La température réelle de l'eau peut varier de la température déclarée pour le cycle.
- Les résultats des tests dépendent de la pression de l'eau, de la dureté de l'eau, de la température d'arrivée d'eau, de la température ambiante, du type et de la quantité de la charge, du degré de salissure, de la lessive utilisée, des fluctuations de l'alimentation électrique et d'options supplémentaires choisies.

REMARQUE

- Une lessive neutre est recommandée.

Options supplémentaires

Programme	Fin différée	Rinçage +	Prélavage	Intensif	Anti- froissage	Rapide
Coton	•	•	•	•	•	•
Coton+	•	•	•		•	•
Synthétiques	•	•	•	•	•	•
Mix 40°C	•	•	•	•	•	•
Babycare Vapeur	•	•		•	•	
Anti-allergie	•	•		•	•	
Couette	•	•		•	•	
Textiles sport	•	•		•	•	
Ultra silence	•	•		•	•	
Délicat	•	•			•	
Noir éclat	•	•		•	•	
Rapide 30	•	•	•	•	•	
Anti-taches	•	•	•*		•	

* : Cette option est automatiquement incluse dans le cycle et ne peut pas être supprimée.

Données d'utilisation

Programme	Vitesse maxi		
	1400	1200	1000
Coton	1400	1200	1000
Coton+	1400	1200	1000
Synthétiques	1000	1000	800
Mix 40°C	1400	1200	1000
Babycare Vapeur	1000	1000	800
Anti-allergie	1400	1200	1000
Couette	1000	1000	800
Textiles sport	800	800	600
Ultra silence	1000	1000	800
Délicat	800	800	600
Noir éclat	1400	1200	1000
Rapide 30	1400	1200	1000
Anti-taches	1400	1200	1000

REMARQUE

- Informations des principaux programmes de lavage à demi-charge.

Programme	Durée en minutes		Taux d'humidité résiduelle		Eau en litres		Énergie en kWh	
	8 kg	7 kg	1400 trs	1200/1000trs	8 kg	7 kg	8 kg	7 kg
Coton (40 °C)	96		40 %	53 %	65		0,55	
Coton+ (60 °C)	262	242	44 %	53 %	41	38	0,57	0,48

Programme en option

Fin différée

Vous pouvez définir un délai pour que le lave-linge démarre automatiquement et termine après un intervalle de temps spécifié.

- 1 Appuyez sur le bouton **Démarrer**.
- 2 Sélectionnez un programme de lavage.
- 3 Appuyez sur le bouton **Fin différée** et réglez le temps nécessaire.
- 4 Appuyez sur le bouton **Marche/Arrêt**.

REMARQUE

- Le délai est le temps à la fin du programme, non pas le début. Le temps de fonctionnement réel peut varier en raison de la température de l'eau, de la charge de lavage et d'autres facteurs.
- Pour annuler la fonction Fin différée, vous devez appuyer sur le bouton Marche / Arrêt.
- Évitez d'utiliser une lessive liquide pour cette option.

Anti-froissage

Si vous voulez éviter les plis, le programme Défroissage est recommandé.

- 1 Appuyez sur le bouton **Démarrer**.
- 2 Sélectionnez un programme de lavage.
- 3 Appuyez sur le bouton **Anti-froissage**.
- 4 Appuyez sur le bouton **Marche/Arrêt**.

Prélavage

Si le linge est très sale, le programme de Prélavage est recommandé.

- 1 Appuyez sur le bouton **Démarrer**.
- 2 Sélectionnez un programme de lavage.
- 3 Appuyez sur le bouton **Prélavage**.
- 4 Appuyez sur le bouton **Marche/Arrêt**.

Intensif

Si le degré de saleté du linge est normal et important, l'option **Intensif** est efficace.

- 1 Appuyez sur le bouton **Démarrer**.
- 2 Sélectionnez un cycle.
- 3 Appuyez sur le bouton **Intensif**.
- 4 Appuyez sur le bouton **Marche/Arrêt**.

Rapide

Cette option peut être utilisée pour réduire le temps d'un cycle de lavage. Il est préférable de l'utiliser pour les petites charges.

- 1 Appuyez sur le bouton d'allumage.
- 2 Sélectionnez un programme de lavage.
- 3 Appuyez sur le bouton **Rapide**.
- 4 Appuyez sur le bouton.

Temp.

Le bouton Température sélectionne la combinaison de température de lavage et de rinçage pour le programme sélectionné. Appuyez sur ce bouton jusqu'à ce que le réglage désiré s'allume. Tous les rinçages utilisent l'eau froide du robinet.

- Sélectionnez la température d'eau appropriée au type de charge à laver. Veuillez suivre les étiquettes de soins des tissus des vêtements pour de meilleurs résultats.

Essorage

- La vitesse d'essorage peut être sélectionnée en appuyant sur le bouton **Essorage** à plusieurs reprises.
- Essorage seulement

- 1 Appuyez sur le bouton **Démarrer**.
- 2 Appuyez sur le bouton **Essorage** pour sélectionner la vitesse.
- 3 Appuyez sur le bouton **Marche/Arrêt**.

REMARQUE

- Lorsque vous sélectionnez **Sans Essorage**, elle continuera à tourner pendant un court laps de temps pour vidanger rapidement.

Rinçage

Rinçage+

Ajouter un rinçage une fois.

Ajout de Linge

Des articles peuvent être ajoutés ou enlevés une fois le programme de lavage lancé.

- 1 Appuyez sur le bouton **Ajout de Linge** quand la lumière est allumée.
- 2 Ajoutez ou enlevez du linge.
- 3 Fermez la porte et appuyez sur le bouton **Démarrer/Pause**.

NOTE

- Pour des raisons de sécurité, la porte reste fermée si le niveau d'eau ou la température est à un niveau haut. Il n'est pas possible d'ajouter des articles à ce moment.
- Si la température de l'eau dans le tambour est élevée, attendez qu'elle refroidisse.

ATTENTION

- Lorsque vous ajoutez des articles, déposez les bien au fond du tambour. Si du linge se retrouve coincé entre la porte et le joint isolant, il se peut que ce dernier s'abîme ce qui causerait des fuites d'eau et un mauvais fonctionnement de la machine.
- Forcer l'ouverture de la porte peut entraîner des dommages ou des problèmes de sécurité.
- Si vous ouvrez la porte alors qu'il y a beaucoup de mousse et d'eau dans le tambour, ces derniers peuvent s'écouler et causer ainsi des brûlures et des inondations sur votre sol.

Verrouillage Enfant (🔒)

Utilisez cette option pour désactiver les commandes. Cette fonction peut empêcher les enfants de changer de cycle ou d'utiliser l'appareil.

Verrouillage du panneau de commande

- 1 Pressez et maintenez enfoncés les boutons **Verrouillage Enfant** pendant trois secondes.
- 2 Un signal sonore retentit et **🔒** s'affiche à l'écran.
Lorsque la Sécurité Enfant est activée, toutes les touches sont verrouillées, sauf la touche **Démarrer**.

REMARQUE

- La mise hors tension ne réinitialise pas la fonction de verrouillage enfant. Vous devez désactiver le verrouillage enfant avant de pouvoir accéder à d'autres fonctions.

Déverrouillage du panneau de commande

Pressez et maintenez enfoncés les boutons **Verrouillage Enfant** pendant trois secondes.

- Un signal sonore retentit et le temps restant pour le programme actuel réapparaît à l'écran.

Marche / Arrêt du signal sonore

- 1 Appuyez sur le bouton **Démarrer**.
- 2 Appuyez sur le bouton **Marche/Arrêt**.
- 3 Pressez et maintenez simultanément enfoncés les boutons **Temp.** et **Fin différée** pendant 3 secondes pour régler la fonction Marche / Arrêt du signal sonore.

REMARQUE

- Une fois la fonction marche / arrêt du signal sonore activée, le réglage est mémorisé même après la mise hors tension.
- Si vous souhaitez désactiver le signal sonore, il suffit de répéter ce processus.

Utilisation de la fonction Smart Diagnosis™

Utilisez cette fonction si vous avez besoin d'un diagnostic précis par un centre de service LG Electronics en cas de dysfonctionnement ou de panne de l'appareil. Utilisez cette fonction uniquement pour communiquer avec le représentant de service, pas pendant l'utilisation normale.

- 1 Appuyez sur le bouton **Démarrer** pour mettre le lave-linge sous tension. Ne pas appuyer sur une autre touche ni tourner le bouton de sélection de programme.
- 2 Lorsque vous y êtes invité par le centre d'appel, placez le microphone de votre téléphone à proximité du bouton **Démarrer**.

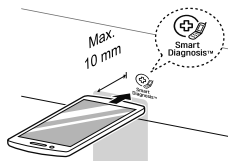

- 3 Appuyez et maintenez le bouton **Temp.** pendant 3 secondes tout en maintenant le microphone du téléphone sur l'icône ou le bouton **Marche/Arrêt**.
- 4 Maintenez le téléphone en place jusqu'à ce que la transmission du signal soit terminée. Le temps restant pour le transfert des données s'affiche.
 - Pour de meilleurs résultats, ne pas déplacer le téléphone lorsque les tonalités sont transmises.
 - Si l'agent du centre d'appel n'est pas en mesure d'obtenir un enregistrement précis des données, vous pouvez être invité à réessayer.



- 5 Une fois le compte à rebours terminé et les tonalités arrêtées, reprenez la conversation avec l'agent de centre d'appel, qui sera alors en mesure de vous aider grâce aux informations transmises pour analyse.

REMARQUE

- La fonction Smart Diagnosis™ dépend de la qualité de l'appel local.
- Les performances de communication seront améliorées et vous pourrez recevoir un meilleur service si vous utilisez le téléphone fixe.
- Si le transfert des données du Smart Diagnosis™ est médiocre en raison de la mauvaise qualité de l'appel, vous ne pourrez pas recevoir le meilleur service du Smart Diagnosis™.

Avis de conformité UE



Par le présent manuel d'utilisation, LG Electronics European Shared Service Center B.V., déclare que ce lave-linge est conforme avec les exigences essentielles et les autres dispositions de la Directive 1999/5/EC. La Déclaration complète de Conformité peut être demandée à l'adresse postale suivante :

LG Electronics European Shared Service Center B.V.
Krijgsman
1 1186 DM Amstelveen

PAYS-BAS
ou peut être téléchargée depuis notre site DoC :
<http://www.lg.com/global/support/cedoc/cedoc#>

Utilisation de la fonction intelligente (en option)

Utilisation de la fonction Tag On

La fonction Tag On vous permet d'utiliser facilement les fonctionnalités LG Smart Diagnosis™ et Cycle téléchargé pour communiquer avec votre appareil depuis votre propre smartphone.

- La fonction Tag On ne peut être utilisée qu'avec la plupart des smartphones équipés de la fonction NFC et basés sur le système d'exploitation (SE) Android.

Installation de l'application

- Rechercher «LG Smart Laundry» sur le Google Play Store de votre téléphone.

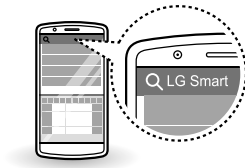

Utilisation de l'application

L'application LG Smart Laundry vous permet d'utiliser différentes fonctionnalités pour votre commodité.

- Cycle téléchargé
- Smart Diagnosis™
- Cycle Tag On défini
- Statistiques de lavage

REMARQUE

- Appuyer sur  dans l'application LG Smart Laundry pour un guide plus détaillé sur la façon d'utiliser la fonction Tag On.
- Selon le fabricant du smartphone et la version du SE Android, le processus d'activation NFC peut différer. Reportez-vous au manuel de votre smartphone pour plus de détails.
- En raison des caractéristiques du NFC, si la distance de transmission est trop importante ou s'il y a un autocollant métallique ou bien un étui de protection sur le téléphone, la transmission ne sera pas bonne. Dans certains cas, des téléphones munis du NFC peuvent ne pas être en mesure d'effectuer correctement la transmission.
- Le contenu trouvé dans ce manuel peut différer en fonction de la version de l'application «LG Smart Laundry» et peut être modifié sans en informer les clients.

AVERTISSEMENT

- Débranchez le lave-linge avant de le nettoyer afin d'éviter tout risque de choc électrique. Le non-respect de cet avertissement peut entraîner des blessures graves, un incendie, un choc électrique ou la mort.
- Ne jamais utiliser de produits chimiques, nettoyeurs abrasifs ou solvants pour nettoyer le lave-linge. Ceux-ci peuvent endommager la finition.

Nettoyage de votre lave-linge

Entretien après lavage

- Une fois le cycle terminé, essuyez la porte et l'intérieur du joint de porte pour éliminer toute humidité.
- Laissez la porte ouverte pour sécher l'intérieur du tambour.
- Essuyez le corps du lave-linge avec un chiffon sec pour enlever toute l'humidité.

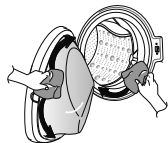

Nettoyage de l'extérieur

Un bon entretien de votre lave-linge peut prolonger sa durée de vie.

Porte :

- Lavez l'extérieur et l'intérieur avec un chiffon humide, puis séchez avec un chiffon doux.

Extérieur :

- Essuyez immédiatement tout déversement.
- Essuyez avec un chiffon humide.
- Ne pas appuyer sur la surface ou l'écran avec des objets pointus.

Nettoyage de l'intérieur

- Utilisez une serviette ou un chiffon doux pour essuyer le contour de l'ouverture de la porte du lave-linge et le verre de la porte.
- Toujours retirer les éléments du lave-linge une fois le cycle terminé. Laissez des articles humides dans le lave-linge peut causer des plis, un transfert de couleur et des odeurs.
- Exécutez le programme Nettoyage de la cuve une fois par mois (ou plus souvent si nécessaire) afin d'éliminer l'accumulation de lessive et d'autres résidus.

Nettoyage du filtre d'entrée d'eau

- Fermez les robinets d'alimentation à la machine si le lave-linge doit être laissé pendant un certain temps (par exemple vacances), surtout s'il n'y a pas d'évacuation au sol (rigole) à proximité immédiate.
- L'icône  s'affiche sur le panneau de commande lorsque l'eau ne pénètre pas dans le bac à lessive.
- Si l'eau est très dure ou contient des traces de dépôts de calcaire, le filtre d'entrée d'eau peut s'encrasser. Il est bon de le nettoyer de temps en temps.

- 1 Fermez le robinet d'eau et dévissez le tuyau d'alimentation d'eau.

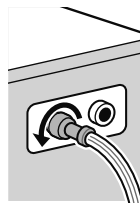

- 2 Nettoyez le filtre avec une brosse à poils durs.

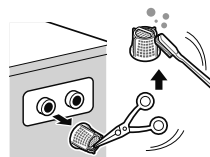

Nettoyage du filtre de la pompe de vidange

- Le filtre de vidange recueille des fils et petits objets laissés dans le linge. Vérifiez régulièrement que le filtre soit propre afin d'assurer le bon fonctionnement de votre lave-linge.
- Laissez l'eau refroidir avant de nettoyer la pompe de vidange, effectuez une vidange de secours ou ouvrez la porte en cas d'urgence.

- 1 Ouvrez la trappe et sortez le tuyau.

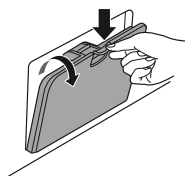

- 2 Ouvrez le bouchon de vidange et ouvrez le filtre en le tournant vers la gauche.

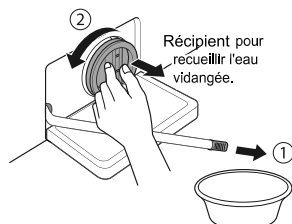

- 3 Retirez tout corps étranger du filtre de la pompe.

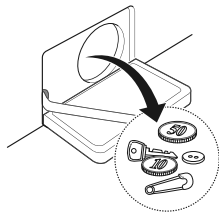

- 4 Après nettoyage, tourner le filtre de la pompe et insérer le bouchon de vidange.

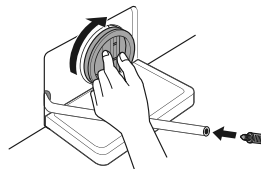

- 5 Fermez la trappe.

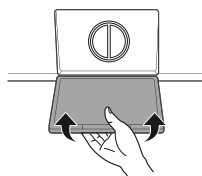

⚠ ATTENTION

- Effectuez une première vidange à l'aide du tuyau de vidange puis ouvrez le filtre de la pompe pour enlever les fils ou objets.
- Lors de la vidange, prenez garde à la température élevée de l'eau.

Nettoyage du bac distributeur

La lessive et l'assouplissant peuvent s'accumuler dans le bac distributeur. Enlevez le bac et les inserts et vérifiez l'accumulation une ou deux fois par mois.

- 1 Retirez le bac à produits lessiviels en le tirant jusqu'à ce qu'il bute.
 - Appuyez fort sur le bouton de désengagement et sortir le bac.

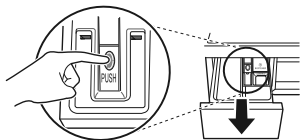

- 2 Retirez les inserts du bac.
 - Rincez les inserts et le bac à l'eau tiède pour enlever l'accumulation de produits lessiviels. Utilisez uniquement de l'eau pour nettoyer le bac distributeur. Séchez les inserts et le bac avec un chiffon doux ou une serviette.
- 3 Pour nettoyer l'ouverture du bac, utilisez un chiffon ou une petite brosse non-métallique pour nettoyer la cavité.
 - Enlevez tous les résidus des parties supérieures et inférieures de la cavité.
- 4 Essuyez toute humidité de la cavité avec un chiffon doux ou une serviette.
- 5 Remettez les inserts dans les compartiments appropriés et remettez le bac.

Nettoyage de la cuve (en option)

Le Nettoyage de la cuve est un programme spécial pour nettoyer l'intérieur du lave-linge.

Un niveau d'eau supérieur est utilisé dans ce programme à une plus grande vitesse de rotation. Effectuez ce programme régulièrement.

- 1 Retirez tout vêtement ou article du lave-linge et fermez la porte.
- 2 Ouvrez le bac distributeur et ajoutez un anticalcaire (par exemple Calgon) au compartiment de lavage principal.
 - Pour des pastilles mises dans le tambour.
- 3 Fermez lentement le bac distributeur.
- 4 Mettez sous tension, pressez et maintenez enfoncés les boutons **Nettoyage de la cuve** pendant 3 secondes. Ensuite, **ε c l** s'affiche à l'écran.
- 5 Appuyez sur le bouton **Départ/Pause** pour démarrer.
- 6 Une fois le programme terminé, laissez la porte ouverte pour laisser sécher l'ouverture de la porte du lave-linge, le joint souple et le verre de la porte.

ATTENTION

- S'il y a un enfant, veillez à ne pas laisser la porte ouverte trop longtemps.

REMARQUE

- Ne pas ajouter de lessive dans les compartiments à lessive. Un excès de mousse peut être généré et fuir du lave-linge.

Attention au gel pendant l'hiver

- Une fois gelé, l'appareil ne fonctionne pas normalement. Veillez à installer l'appareil où il ne gèlera pas en hiver.
- Au cas où l'appareil doive être installé en extérieur sous un porche ou dans d'autres conditions extérieures, assurez vous de vérifier les points suivants.

- Après avoir fermé le robinet, débranchez le tuyau d'alimentation froide du robinet et videz l'eau tout en gardant le tuyau vers le bas.

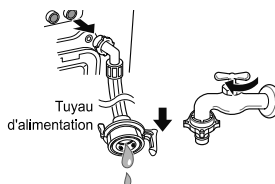

Comment garder l'appareil à l'abri du gel

- Après lavage, enlevez complètement l'eau restant à l'intérieur de la pompe en ouvrant le bouchon du tuyau utilisé pour éliminer l'eau résiduelle. Une fois l'eau complètement vidée, fermez le bouchon du tuyau utilisé pour éliminer l'eau résiduelle et le bouchon de la trappe.

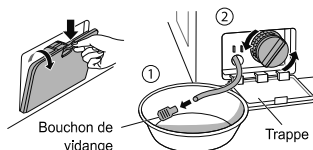

- Suspender le tuyau de vidange pour sortir complètement l'eau du tuyau.

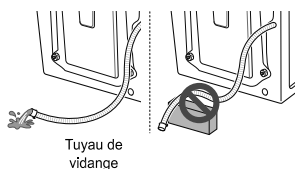

Vérifier l'absence de gel

- Si l'eau ne s'écoule pas lors de l'ouverture du bouchon de tuyau utilisé pour éliminer l'eau résiduelle, vérifiez le dispositif de vidange.

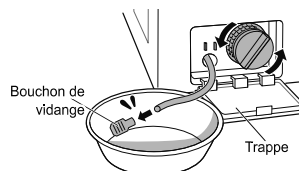

- Mettre l'appareil sous tension, sélectionnez un programme de lavage et appuyez sur le bouton **Départ/Pause**.

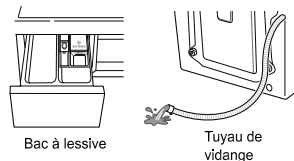

- Quand 'FF' s'affiche sur la fenêtre d'affichage alors que l'appareil est en fonctionnement, vérifiez les dispositifs d'approvisionnement en eau et de vidange (certains modèles n'ont pas de fonction d'alarme indiquant un gel).

ATTENTION

- Lorsque le tuyau de vidange est installé dans une forme incurvée, l'intérieur du tuyau peut geler.

REMARQUE

- Remettez que l'eau vienne dans le bac à lessive pendant le rinçage et que l'eau s'écoule à travers le tuyau de vidange pendant l'essorage.

Comment gérer le gel

- Assurez vous de vider le tambour, versez de l'eau chaude à 50 ou 60 °C jusqu'à la partie en caoutchouc du tambour, fermez la porte et attendre 1 à 2 heures.

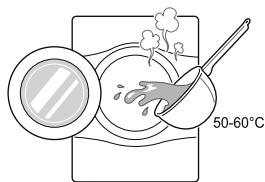

⚠ ATTENTION

- Lorsque le tuyau de vidange est installé dans une forme incurvée, l'intérieur du tuyau peut geler.

- Ouvrez le bouchon de la trappe et le bouchon du tuyau utilisé pour éliminer l'eau résiduelle afin d'extraire complètement l'eau.

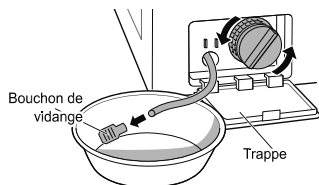

REMARQUE

- Si l'eau ne s'écoule pas, cela signifie que la glace n'a pas complètement fondu. Veuillez attendre.

- Lorsque l'eau est complètement retirée de la cuve, fermez le raccord du tuyau utilisé pour éliminer l'eau résiduelle, sélectionnez un programme de lavage et appuyez sur le bouton **Départ/Pause**.

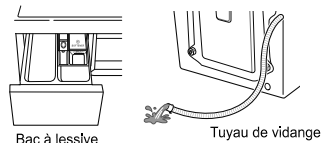

REMARQUE

- Vérifiez que l'eau vienne dans le bac à lessive pendant le rinçage et que l'eau s'écoule à travers le tuyau de vidange pendant l'essorage.
- Si des problèmes d'approvisionnement en eau se produisent, prenez les mesures suivantes.
 - Fermez le robinet et dégelez le robinet ainsi que les deux zones de raccordement du tuyau d'arrivée de l'appareil avec un chiffon et de l'eau chaude.
 - Sortez le tuyau d'arrivée et plongez-le dans l'eau chaude en dessous de 50 à 60 °C.

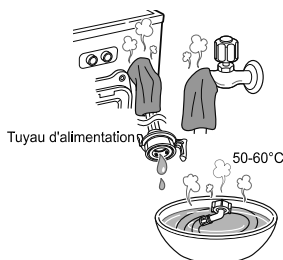

- Votre lave-linge est équipé d'un système de surveillance automatique des pannes pour détecter et diagnostiquer les problèmes à un stade précoce. Si votre lave-linge ne fonctionne pas correctement ou ne fonctionne pas du tout, vérifiez les points suivants avant d'appeler le service :





Diagnostic de problèmes







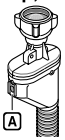











Symptômes	Cause	Solution
Bruit de cliquetis	Des corps étrangers comme des pièces de monnaie ou des épingles de sûreté peuvent être présents dans le tambour ou la pompe.	<ul style="list-style-type: none"> • Vérifier toutes les poches pour s'assurer qu'elles soient vides. Les articles tels que des pinces, allumettes, stylos, pièces de monnaie et clés peuvent endommager votre lave-linge et vos vêtements. • Fermer les fermetures à glissière, les crochets et les cordons pour empêcher ces éléments de s'accrocher ou de s'emmêler avec d'autres vêtements.
Claquement	De lourdes charges peuvent produire un claquement. C'est généralement normal.	<ul style="list-style-type: none"> • Si le son continue, le lave-linge est probablement déséquilibré. Arrêter et répartir la charge de lavage.
Bruit de vibration	Les boulons de transport et le support de cuve ont-ils tous été enlevés ?	<ul style="list-style-type: none"> • S'ils n'ont pas été retirés lors de l'installation, se reporter au Guide d'installation pour enlever les boulons de transport.
	Les pieds reposent-ils tous fermement au sol ?	<ul style="list-style-type: none"> • Vérifier que l'appareil soit parfaitement de niveau (Utiliser un niveau à bulle).
Fuites d'eau	Les tuyaux d'alimentation ou de vidange sont mal serrés au robinet ou sur le lave-linge.	<ul style="list-style-type: none"> • Vérifier et serrer les raccords des tuyaux.
	Les tuyaux de vidange du domicile sont obstrués.	<ul style="list-style-type: none"> • Déboucher le tuyau de vidange. Contacter un plombier si nécessaire.
Surmoussage	Un excès de lessive ou une lessive inadaptée peut provoquer une formation excessive de mousse qui peut entraîner des fuites d'eau.	<ul style="list-style-type: none"> • S'assurer que la quantité suggérée de lessive soit utilisée suivant les recommandations du fabricant.

Symptômes	Cause	Solution
L'eau ne pénètre pas dans le lave-linge ou y entre lentement	L'alimentation en eau n'est pas suffisante à cet endroit.	<ul style="list-style-type: none"> • Vérifier un autre robinet au domicile.
	Le robinet d'arrivée d'eau n'est pas ouvert complètement.	<ul style="list-style-type: none"> • Robinet complètement ouvert.
	Le(s) tuyau(x) d'alimentation en eau est(sont) plié(s).	<ul style="list-style-type: none"> • Redresser le tuyau.
	Le filtre du(des) tuyau(x) d'alimentation est bouché.	<ul style="list-style-type: none"> • Vérifier le filtre du tuyau d'alimentation.
L'eau dans le lave-linge ne se vidange pas ou se vidange lentement	Le tuyau de vidange est plié ou obstrué.	<ul style="list-style-type: none"> • Nettoyer et redresser le tuyau de vidange.
	Le filtre de vidange est bouché.	<ul style="list-style-type: none"> • Nettoyer le filtre de vidange.
Le lave-linge ne démarre pas	Le cordon d'alimentation peut ne pas être branché ou la fiche est lâche.	<ul style="list-style-type: none"> • S'assurer que la fiche soit bien insérée dans la prise murale.
	Un fusible est grillé au domicile, le disjoncteur est déclenché ou une panne de courant s'est produite.	<ul style="list-style-type: none"> • Réenclencher le disjoncteur ou remplacer le fusible. Ne pas augmenter la capacité du fusible. Si le problème est une surcharge du circuit, la faire corriger par un électricien qualifié.
	Le robinet d'arrivée d'eau n'est pas ouvert.	<ul style="list-style-type: none"> • Ouvrir le robinet d'alimentation en eau.
Le lave-linge n'essore pas	Vérifier que la porte soit bien fermée.	<ul style="list-style-type: none"> • Fermer la porte et appuyer sur le bouton Départ/Pause. Après avoir appuyé sur le bouton Départ/Pause, quelques instants peuvent s'écouler avant que le lave-linge ne commence à tourner. La porte doit être verrouillée avant de pouvoir passer à l'essorage. Ajouter un ou deux articles similaires pour aider à équilibrer la charge. Réorganiser la charge afin de permettre un bon essorage.

Symptômes	Cause	Solution
La porte ne s'ouvre pas	Une fois le lave-linge démarré, la porte ne peut plus être ouverte pour des raisons de sécurité.	<ul style="list-style-type: none"> Vérifier si l'icône 'Verrouillage de porte' s'allume. Vous pouvez ouvrir la porte en toute sécurité une fois l'icône 'Verrouillage de porte' éteinte.
Temps de cycle de lavage retardé	Si un déséquilibre est détecté ou si le programme d'élimination de mousse est activé, le temps de lavage augmente.	<ul style="list-style-type: none"> C'est normal. Le temps restant affiché à l'écran est seulement une estimation. La durée réelle peut varier.
Débordement d'assouplissant	Un excès d'assouplissant peut provoquer un débordement.	<ul style="list-style-type: none"> Suivre les directives de l'assouplissant afin de s'assurer que la bonne quantité soit utilisée. Ne pas dépasser la ligne de remplissage maximum.
Assouplissant distribué trop tôt	Un excès d'assouplissant peut provoquer une distribution prématurée.	<ul style="list-style-type: none"> Suivre les directives fournies par le fabricant de la lessive. Fermer lentement le bac distributeur. Ne pas ouvrir le bac pendant le cycle de lavage.
Problème de séchage	Vérifier le robinet d'alimentation en eau.	<ul style="list-style-type: none"> Ne pas surcharger. Vérifier que le lave-linge s'écoule correctement pour extraire de façon adéquate l'eau de la charge. La charge de linge est trop faible pour culbuter convenablement. Ajouter quelques serviettes. Fermer le robinet d'alimentation en eau.



Messages d'erreur

Symptômes	Cause	Solution
 	L'alimentation en eau n'est pas adéquate à cet endroit.	<ul style="list-style-type: none"> • Vérifier un autre robinet au domicile.
	Les robinets d'arrivée d'eau ne sont pas ouverts complètement.	<ul style="list-style-type: none"> • Robinet complètement ouvert.
	Le(s) tuyau(x) d'alimentation en eau est(sont) plié(s).	<ul style="list-style-type: none"> • Redresser le(s) tuyau(x).
	Le filtre du(des) tuyau(x) d'alimentation est bouché.	<ul style="list-style-type: none"> • Vérifier le filtre du tuyau d'alimentation.
	<p>Si une fuite d'eau s'est produite dans le tuyau d'alimentation Aqua Stop, le voyant A passe au rouge.</p>  <p>Peut varier en fonction du modèle.</p>	<ul style="list-style-type: none"> • Utiliser le tuyau d'alimentation Aqua Stop.
 	La charge est trop faible.	<ul style="list-style-type: none"> • Ajouter un ou deux articles similaires pour aider à équilibrer la charge.
	La charge est déséquilibrée.	<ul style="list-style-type: none"> • Ajouter un ou deux articles similaires pour aider à équilibrer la charge.
	L'appareil dispose d'une détection de déséquilibre et d'un système de correction. Si des articles individuels lourds sont chargés (par ex. tapis de bain, peignoir de bain, etc.), ce système peut s'arrêter de tourner ou même interrompre complètement le cycle d'essorage.	<ul style="list-style-type: none"> • Réorganiser la charge afin de permettre un bon essorage.
	Si le linge est encore trop humide à la fin du cycle, ajouter des petits articles de linge pour équilibrer la charge et répéter le cycle d'essorage.	<ul style="list-style-type: none"> • Réorganiser la charge afin de permettre un bon essorage.

Symptômes	Cause	Solution
 	<p>Le tuyau de vidange est plié ou obstrué.</p>	<ul style="list-style-type: none"> • Nettoyer et redresser le tuyau de vidange.
	<p>Le filtre de vidange est bouché.</p>	<ul style="list-style-type: none"> • Nettoyer le filtre de vidange.
   	<p>S'assurer que la porte ne soit pas ouverte.</p>	<ul style="list-style-type: none"> • Fermer complètement la porte. Si dE, dE1, dE2 n'est pas libéré, appeler le service.
 	<p>Erreur de contrôle.</p>	<ul style="list-style-type: none"> • Débrancher le cordon d'alimentation et appeler le service.
 	<p>L'eau déborde en raison d'une défectuosité de la vanne d'eau.</p>	<ul style="list-style-type: none"> • Fermer le robinet d'eau. • Débrancher la prise d'alimentation. • Appeler le service.
 	<p>Dysfonctionnement du capteur de niveau d'eau.</p>	<ul style="list-style-type: none"> • Fermer le robinet d'eau. • Débrancher la prise d'alimentation. • Appeler le service.
 	<p>Surcharge moteur.</p>	<ul style="list-style-type: none"> • Laisser le lave-linge reposer pendant 30 minutes pour permettre au moteur de refroidir, puis redémarrer le cycle.
 	<p>Fuite d'eau.</p>	<ul style="list-style-type: none"> • Appeler le service.
	<p>Pas de séchage</p>	<ul style="list-style-type: none"> • Appeler le service.

CETTE GARANTIE LIMITÉE NE COUVRE PAS :

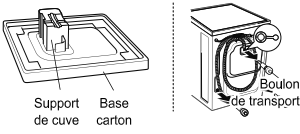
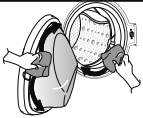
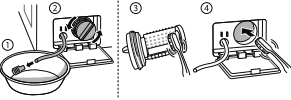
- Déplacements de service pour livrer, enlever, installer ou réparer l'appareil ; instructions au client sur le fonctionnement de l'appareil ; réparation ou remplacement de fusibles ou correction du câblage ou de la plomberie, ou correction de réparations / installation non agréées.
- Panne de l'appareil pendant des coupures d'électricité et interruptions électriques ou service électrique inadéquat.
- Dommages causés par des tuyaux d'eau qui fuient ou rompus, tuyaux d'eau gelés, conduites d'évacuation restreintes, approvisionnement en eau inadéquat ou interrompu ou approvisionnement en air inadéquat.
- Dommages résultant de l'exploitation de l'appareil dans une atmosphère corrosive ou contraire aux instructions décrites dans le manuel du propriétaire de l'appareil.
- Dommages à l'appareil causés par des accidents, parasites et vermine, foudre, vent, feu, inondations ou catastrophes naturelles.
- Dommages ou panne causés par une modification ou une altération non autorisée ou en cas d'utilisation à des fins autres que le but recherché, ou toute fuite d'eau où l'appareil n'a pas été correctement installé.
- Dommages ou panne causée par une intensité, une tension ou des codes de plomberie incorrects, utilisation commerciale ou industrielle, ou bien utilisation d'accessoires, composants ou produits de nettoyage consommables non agréés par LG.
- Dommages causés par le transport et la manutention, notamment rayures, bosses, fissures et/ou autres dommages à la finition de votre appareil, à moins que ces dommages ne soient dus à des vices de matériaux ou de fabrication.
- Dommages ou éléments manquants sur tout appareil d'exposition, ouvert, avec escompte ou rénové.
- Produits dont le numéro de série d'origine a été enlevé, modifié ou ne peut pas être déterminé. Les numéros de modèle et de série, ainsi que le ticket de vente d'origine, sont nécessaires pour la validation de la garantie.
- Hausses des coûts des services publics et frais de services publics supplémentaires.
- Réparations si le produit est utilisé autrement que dans le cadre d'une utilisation normale et habituelle d'un foyer ou contraire aux instructions décrites dans le manuel du propriétaire de l'appareil.
- Coûts associés à l'enlèvement de votre appareil à domicile pour réparation.
- Enlèvement et réinstallation du produit s'il est installé dans un endroit inaccessible ou n'est pas installé conformément aux instructions d'installation, y compris les manuels du propriétaire et d'installation de LG.
- Dommages résultant d'une mauvaise utilisation, d'un abus, d'une mauvaise installation, réparation ou maintenance. Une mauvaise réparation comprend l'utilisation de pièces non agréées ou spécifiées par LG.

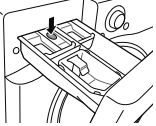
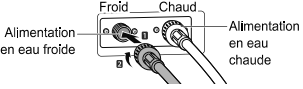
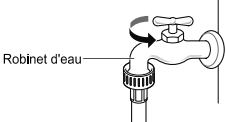
<p>Vibrations étranges ou bruit causés par le fait d'avoir oublié de retirer les boulons de transport ou le support de cuve.</p>	<p>➔</p>		<p>Enlever les boulons de transport et le support de cuve.</p>
<p>Fuites causées par la saleté (cheveux, peluches) sur le joint et la porte en verre.</p>	<p>➔</p>		<p>Nettoyer le joint et la porte en verre.</p>
<p>Problème de vidange causé par l'obstruction du filtre de la pompe.</p>	<p>➔</p>		<p>Nettoyer le filtre de la pompe.</p>
<p>L'eau n'arrive pas parce les filtres de la vanne d'arrivée d'eau sont bouchés ou les tuyaux d'alimentation en eau sont pliés.</p>	<p>➔</p>		<p>Nettoyer le filtre de la vanne d'alimentation ou réinstaller les tuyaux d'arrivée d'eau.</p>
<p>L'eau n'arrive pas parce que la lessive est utilisée en excès.</p>	<p>➔</p>		<p>Nettoyer le bac de distribution de produits lessiviels.</p>
<p>Le linge est chaud ou tiède une fois le lavage terminé parce que les tuyaux d'alimentation sont installés à l'envers.</p>	<p>➔</p>		<p>Réinstaller les tuyaux d'alimentation.</p>
<p>L'eau n'arrive pas parce que le robinet d'eau n'est pas ouvert.</p>	<p>➔</p>		<p>Ouvrir le robinet d'eau.</p>

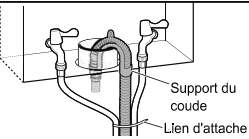
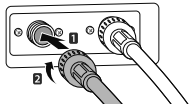
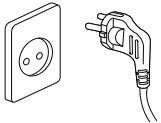
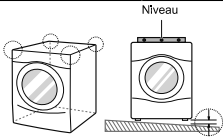
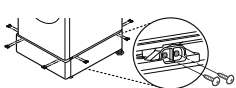
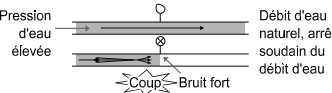
<p>Fuites causées par une mauvaise installation du tuyau de vidange ou tuyau de vidange bouché.</p>	<p>➔</p>	 <p>Support du coude Lien d'attache</p>	<p>Réinstaller le tuyau de vidange.</p>
<p>Fuite causée par une mauvaise installation du tuyau d'alimentation d'eau ou utilisation de tuyaux d'alimentation d'une autre marque.</p>	<p>➔</p>		<p>Réinstaller le tuyau d'alimentation.</p>
<p>Problème d'absence d'alimentation électrique causée par une connexion lâche du cordon d'alimentation ou un problème de prise électrique.</p>	<p>➔</p>		<p>Rebrancher le cordon d'alimentation ou changer la prise électrique.</p>
<p>Déplacements de service pour livrer, enlever, installer le produit ou pour des instructions sur l'utilisation du produit. Enlèvement et réinstallation du produit.</p>	<p>➔</p>	 <p>Niveau</p>	<p>La garantie ne couvre que les défauts de fabrication. Tout service résultant d'une mauvaise installation n'est pas couvert.</p>
<p>Si toutes les vis ne sont pas correctement installées, cela peut causer des vibrations excessives (modèle à socle seulement).</p>	<p>➔</p>		<p>Installer 4 vis à chaque angle (Total 16 pièces).</p>
<p>Bruits de coups (frappe) quand le lave-linge se remplit d'eau.</p>	<p>➔</p>	 <p>Pression d'eau élevée</p> <p>Débit d'eau naturel, arrêt soudain du débit d'eau</p> <p>Coup - Bruit fort</p>	<p>Régler la pression de l'eau en réduisant la vanne d'eau ou le robinet d'eau au domicile.</p>

Données d'utilisation

FR

Fiche produit_Règlement délégué de la commission (UE) n° 1061/2010					
Marque du fournisseur	LG				
Identifiant modèle du fournisseur	F 4 J6 T/Q (Y) (W)(0-9)(W)(S) F84J68STS F74J60WHS F84J60WHS F84J*, F74J*	F 2 J6 T/Q (Y) (W)(0-9)(W)(S) F82J*, F72J*	F 0 J6 T/Q (Y) (W)(0-9)(W)(S) F80J*, F70J*		
Capacité nominale	8/7	8/7	8/7	kg	
Classe d'efficacité énergétique	A+++	A+++	A+++		
Récompensé par le "prix Ecolabel européen" en vertu du règlement (CE) n° 66/2010	Non	Non	Non		
consommation d'énergie annuelle pondérée (AEC), exprimée en kWh par an arrondis à l'entier supérieur le plus proche; elle est décrite comme suit: „Consommation d'énergie de „X” kWh par an, sur la base de 220 cycles de lavage standard par an pour les programmes coton à 60 °C et à 40 °C à pleine charge et à demi-charge, et de la consommation des modes à faible puissance. La consommation réelle d'énergie dépend des conditions d'utilisation de l'appareil.”	132/121	132/121	132/121	kWh/an	
Consommation d'énergie					
programme coton standard 60 °C à pleine charge.	0.71/0.65	0.71/0.65	0.71/0.65	kWh	
programme coton standard 60 °C à charge partielle.	0.61/0.53	0.61/0.53	0.61/0.53	kWh	
programme coton standard 40 °C à charge partielle.	0.43/0.42	0.43/0.42	0.43/0.42	kWh	
Consommation d'énergie pondérée du mode arrêt et du mode laissé en marche.	0.45	0.45	0.45	W	
consommation d'eau annuelle pondérée (AWC), exprimée en litres par an arrondis à l'entier supérieur le plus proche; elle est décrite comme suit: „Consommation d'eau de „X” litres par an, sur la base de 220 cycles de lavage standard par an pour les programmes coton à 60 °C et à 40 °C à pleine charge et à demi-charge. La consommation réelle d'eau dépend des conditions d'utilisation de l'appareil.”	10700/9200	10700/9200	10700/9200	litres/an	
classe d'efficacité d'essorage, déterminée conformément à l'annexe VI, point 2; elle est exprimée comme suit: „Classe d'efficacité d'essorage „X” sur une échelle allant de G (appareils les moins efficaces) à A (appareils les plus efficaces)”; cette indication peut être exprimée sous une autre forme, à condition qu'il apparaisse clairement que l'échelle utilisée va de G (appareils les moins efficaces) à A (appareils les plus efficaces);	A	B	B		
Vitesse maximale de rotation atteinte pour le programme coton standard à 60 °C à pleine charge ou le programme coton standard à 40 °C à charge partielle, selon la moins élevée, et taux d'humidité résiduelle atteint pour le programme coton standard à 60 °C à pleine charge ou le programme coton standard à 40 °C à charge partielle, selon le plus élevé.	1400	1200	1000	tr/min	
	44	53	53	%	
Programmes de lavage standard auxquels se rapportent les informations contenues sur l'étiquette et la fiche, ces programmes convenant pour nettoyer du linge coton normalement sale et ces programmes étant les plus efficaces en termes d'énergie combinée et de consommation d'eau ;	"Coton+60 °C/40°C"				
Durée du programme					
programme coton standard 60 °C à pleine charge.	326/303	326/303	326/303	min.	
programme coton standard 60 °C à charge partielle.	262/242	262/242	262/242	min.	
programme coton standard 40 °C à charge partielle.	257/237	257/237	257/237	min.	
Durée du mode laissé en marche (TI)	10	10	10	min.	
Émissions acoustiques dans l'air exprimées en dB (A) pour 1 pW et arrondies au nombre entier le plus proche pendant les phases de lavage et d'essorage pour le programme coton standard à 60 °C à pleine charge.	55	55	55	dB(A)	
	73	72	72		
Autonome					





