



# MANUEL D'UTILISATEUR LAVE-LINGE



**Avant de commencer l'installation, lire attentivement ces instructions. Cela simplifiera l'installation et assurera que le produit soit installé correctement et en toute sécurité. Conserver ces instructions à proximité du produit après installation pour référence ultérieure.**

F71K22IXS  
F71K22WHS



MFL68639785  
ver080517.00

[www.lg.com](http://www.lg.com)

Copyright © 2017 LG Electronics Inc. Tous droits réservés

# TABLE DES MATIÈRES

Ce manuel est conçu pour un groupe d'appareils et peut contenir des images ou un contenu différent du modèle que vous avez acheté.

Ce manuel est sujet à révision par le fabricant.

<b>CONSIGNES DE SÉCURITÉ</b> .....	<b>03</b>
Consignes importantes relatives à la sécurité .....	05
<b>INSTALLATION</b> .....	<b>08</b>
Pièces.....	08
Accessoires .....	08
Caractéristiques.....	09
Exigences du lieu d'installation.....	10
Déballage et retrait des boulons de transport.....	11
Utilisation de patins antidérapants (en option) .....	12
Planchers en bois (planchers suspendus).....	12
Mise à niveau du lave-linge .....	13
Raccorder un tuyau d'arrivée .....	13
Installation du tuyau de vidange .....	16
Raccordements électriques (Royaume-Uni uniquement).....	16
<b>UTILISATION</b> .....	<b>17</b>
Utilisation du lave-linge.....	17
Trier le linge .....	18
Ajouter des produits de nettoyage.....	19
Panneau de commande .....	21
Tableau des programmes .....	22
Cycle d'options .....	26
<b>FONCTIONS INTELLIGENTES</b> .....	<b>31</b>
Utilisation de l'Application SmartThinQ.....	31
Utilisation de Smart Diagnosis™ .....	33
<b>MAINTENANCE</b> .....	<b>34</b>
Nettoyage de votre lave-linge.....	34
Nettoyage du filtre d'entrée d'eau .....	34
Nettoyage du filtre de la pompe de vidange.....	35
Nettoyage du bac à produit .....	36
Nettoyage de la cuve.....	36
Attention au gel pendant l'hiver .....	37
<b>DÉPANNAGE</b> .....	<b>38</b>
Diagnostic de problèmes .....	38
Messages d'erreur .....	41
<b>GARANTIE</b> .....	<b>44</b>
<b>DONNÉES D'UTILISATION</b> .....	<b>47</b>

## CONSIGNES DE SÉCURITÉ

Les consignes de sécurité suivantes sont destinées à éviter les risques ou dommages imprévus issus d'une utilisation dangereuse ou incorrecte de l'appareil.

Les consignes sont séparées en 'AVERTISSEMENT' et 'ATTENTION' comme décrit ci-dessous.

 Ce symbole s'affiche pour indiquer des problèmes et des utilisations qui peuvent présenter des risques. Lire attentivement la partie qui comporte ce symbole et suivre les instructions afin d'éviter tout risque.

 AVERTISSEMENT - Cela indique que tout manquement à suivre les instructions peut entraîner des blessures graves ou la mort.

 ATTENTION - Cela indique que tout manquement à suivre les instructions peut entraîner des blessures légères ou endommager l'appareil.

 AVERTISSEMENT

Pour réduire le risque d'incendie, de choc électrique ou de blessures lors de l'utilisation de votre appareil, des précautions de base doivent être respectées, y compris les suivantes.

### ENFANTS AU SEIN DU FOYER

Cet appareil n'est pas destiné à être utilisé par des personnes (y compris des enfants) ayant des capacités physiques, sensorielles ou mentales réduites, ou manquant d'expérience et de connaissances, à moins qu'elles ne soient supervisées ou aient reçu des instructions quant à l'utilisation de l'appareil par une personne responsable de leur sécurité. Les enfants doivent être surveillés pour s'assurer qu'ils ne jouent pas avec l'appareil.

#### Pour une utilisation en Europe :

Cet appareil peut être utilisé par des enfants âgés de 8 ans et plus et par des personnes ayant des capacités physiques, sensorielles ou mentales réduites ou bien manquant d'expérience et de connaissances, s'ils sont surveillés ou ont reçu des instructions relatives à l'utilisation de l'appareil d'une manière sûre et s'ils comprennent les dangers impliqués. Les enfants ne doivent pas jouer avec l'appareil. Le nettoyage et la maintenance par l'utilisateur ne doivent pas être exécutés par des enfants sans surveillance.

Les enfants de moins de 3 ans doivent être tenus à l'écart, sauf s'ils sont surveillés en permanence.

## EXIGENCES DE MISE À LA TERRE

### AVERTISSEMENT

**Pour votre sécurité, les informations contenues dans le présent manuel doivent être suivies afin de réduire les risques d'incendie, d'explosion ou de choc électrique, ou pour prévenir tous dommages matériels, blessures corporelles ou mort.**

- Cet appareil doit être mis à la terre. En cas de dysfonctionnement ou de panne, la mise à la terre réduira le risque de choc électrique en donnant un chemin de moindre résistance au courant électrique.
- Cet appareil est équipé d'un cordon doté d'un conducteur de terre et d'une fiche de terre. La fiche doit être branchée dans une prise appropriée, correctement installée et mise à la terre conformément à tous les codes et règlements locaux.
- Une mauvaise connexion du conducteur de terre peut entraîner un risque de choc électrique. Vérifier avec un électricien ou technicien qualifié si vous avez des doutes quant à savoir si l'appareil est correctement mis à la terre.
- Ne pas modifier la fiche fournie avec l'appareil. Si elle ne correspond pas à la prise, faire installer une prise adéquate par un électricien qualifié

## RECYCLAGE DE VOTRE ANCIEN APPAREIL



1. Ce symbole de poubelle barrée d'une croix indique que votre équipement électrique et électronique (EEE) ne doit pas être jeté avec les ordures ménagères. Il doit faire l'objet d'un tri et d'une collecte sélective séparée.
2. Les équipements électriques que vous jetez peuvent contenir des substances dangereuses. Il est donc important de les jeter de façon appropriée afin d'éviter des impacts négatifs sur l'environnement et la santé humaine. L'équipement que vous jetez peut également contenir des pièces réutilisables pour la réparation d'autres produits ainsi que des matériaux précieux pouvant être recyclés pour préserver les ressources de la planète.
3. Vous pouvez rapporter votre appareil au commerçant qui vous l'a vendu ou contacter votre collectivité locale pour connaître les points de collecte de votre EEE. Vous trouverez également des informations à jour concernant votre pays en allant sur [www.quefairedemesdechets.fr](http://www.quefairedemesdechets.fr)

## Consignes importantes relatives à la sécurité

### AVERTISSEMENT

**Pour réduire le risque d'incendie, de choc électrique ou de blessures lors de l'utilisation de votre appareil, des précautions de base doivent être respectées, y compris les suivantes.**

### Installation

- Ne jamais faire fonctionner cet appareil s'il est endommagé, défectueux, partiellement démonté ou a des pièces manquantes ou cassées, y compris si le cordon ou la fiche est endommagée. Cela peut provoquer un choc électrique ou des blessures.
- Cet appareil est lourd. Au moins deux personnes peuvent être nécessaires pour installer et déplacer l'appareil. Tout manquement à respecter cette instruction peut entraîner des blessures.
- Stocker et installer cet appareil là où il ne sera pas exposé à des températures en dessous de zéro ou à des conditions climatiques d'extérieur. Tout manquement à respecter cette instruction peut entraîner des fuites.
- Serrer le tuyau de vidange pour éviter toute séparation. Des éclaboussures d'eau peuvent provoquer un choc électrique.
- Si le cordon d'alimentation est endommagé, il doit être remplacé par le fabricant ou ses agents de service ou bien une personne qualifiée afin d'éviter tout dang .
- L'appareil ne doit pas être installé derrière une porte verrouillable, une porte coulissante ou une porte avec une charnière du côté opposé à celui du sèche-linge, de sorte qu'une ouverture complète de la porte du sèche-linge soit restreinte.

### Utilisation

- Ne pas utiliser d'objet pointu comme un foret ou une broche pour appuyer ou séparer une unité d'exploitation. Cela peut provoquer un choc électrique ou des blessures.
- Le démontage, la réparation ou la modification de l'appareil ne doit être effectuée que par un réparateur agréé du centre de service LG Electronics. Un mauvais entretien peut provoquer des blessures, un choc électrique ou un incendie.
- Ne pas vaporiser d'eau à l'intérieur ou à l'extérieur de l'appareil pour le nettoyer. L'eau peut endommager l'isolation, provoquant un choc électrique ou un incendie.
- Garder la zone sous et autour de vos appareils exempte de matériaux combustibles tels que des peluches, du papier, des chiffons, des produits chimiques, etc. Une mauvaise utilisation peut provoquer un incendie ou une explosion.
- Ne pas mettre d'animaux vivants dans l'appareil, comme des animaux domestiques. Cela peut causer des blessures.
- Ne pas laisser cet appareil porte ouverte. Les enfants peuvent s'accrocher à la porte ou ramper à l'intérieur de l'appareil, causant des dommages ou des blessures.

- Ne jamais toucher cet appareil pendant qu'il fonctionne. Attendre que le tambour soit complètement arrêté. Tout manquement à respecter cette instruction peut entraîner des blessures.
- Ne pas mettre, laver ou sécher des articles qui ont été nettoyés, lavés, trempés ou tachés de substances combustibles ou explosives (comme de la cire, de l'huile, de la peinture, de l'essence, des dégraissants, des solvants de nettoyage à sec, du pétrole, de l'huile végétale, de l'huile de cuisine, etc.). Toute utilisation incorrecte peut provoquer un incendie ou une explosion.
- En cas d'inondation, cesser d'utiliser l'appareil et contacter le centre de service LG Electronics. Tout contact avec de l'eau peut provoquer un choc électrique.
- Ne pas trop pousser la porte lorsque la porte de l'appareil est ouverte. Cela risque de faire basculer l'appareil et peut provoquer une blessure.
- Utiliser des ensembles de tuyaux neufs fournis avec l'appareil. Les ensembles de tuyaux usagés ne doivent pas être réutilisés. Une fuite d'eau peut causer des dommages matériels.
- Ne pas toucher la porte pendant les cycles de vapeur, séchage ou lavage à haute température. La surface de la porte peut devenir très chaude. Attendre la libération de la serrure de la porte avant d'ouvrir la porte. Tout manquement à respecter cette instruction peut entraîner des blessures.
- Ne pas utiliser de gaz inflammables et de substances combustibles (benzène, essence, diluant, pétrole, alcool, etc.) autour de l'appareil. Cela peut provoquer une explosion ou un incendie.
- Si le tuyau de vidange ou d'arrivée est gelé en hiver, n'utiliser qu'après dégel. Le gel peut provoquer un incendie ou un choc électrique et les parties gelées peuvent entraîner un dysfonctionnement de l'appareil ou une réduction de sa durée de vie.
- Conserver toutes les lessives, les assouplissants et les agents de blanchiment hors de la portée des enfants. Ces produits contiennent des matériaux toxiques.
- Ne pas brancher plusieurs appareils sur des prises de courant multiples ou des rallonges. Cela peut provoquer un incendie.
- Retirer la fiche d'alimentation lorsque vous nettoyez l'appareil. Si vous ne débranchez pas la fiche, cela peut provoquer un choc électrique ou des blessures.
- Ne pas toucher la fiche d'alimentation avec des mains mouillées. Cela peut provoquer un choc électrique ou des blessures.
- Lorsque vous débranchez la fiche d'alimentation d'une prise, bien tenir la fiche d'alimentation et non le câble. Tous dommages au câble peuvent provoquer un choc électrique ou des blessures.
- Ne pas plier excessivement le câble d'alimentation ou placer un objet lourd sur celui-ci. Des dommages au câble d'alimentation peuvent provoquer un choc électrique ou un incendie.

## Élimination

- Avant de mettre au rebut un appareil usagé, le débrancher. Rendre la prise inutilisable. Couper le câble directement derrière l'appareil pour éviter toute mauvaise utilisation.
- Éliminer le matériau d'emballage (comme le vinyle et le polystyrène) loin des enfants. Le matériau d'emballage peut étouffer un enfant.
- Enlever la porte du compartiment de lavage avant que cet appareil ne soit retiré du service ou l'éliminer pour éviter le danger que des enfants ou de petits animaux soient piégés à l'intérieur. Tout manquement à respecter cette instruction peut entraîner des blessures corporelles graves ou la mort.

# INSTALLATION

## Pièces

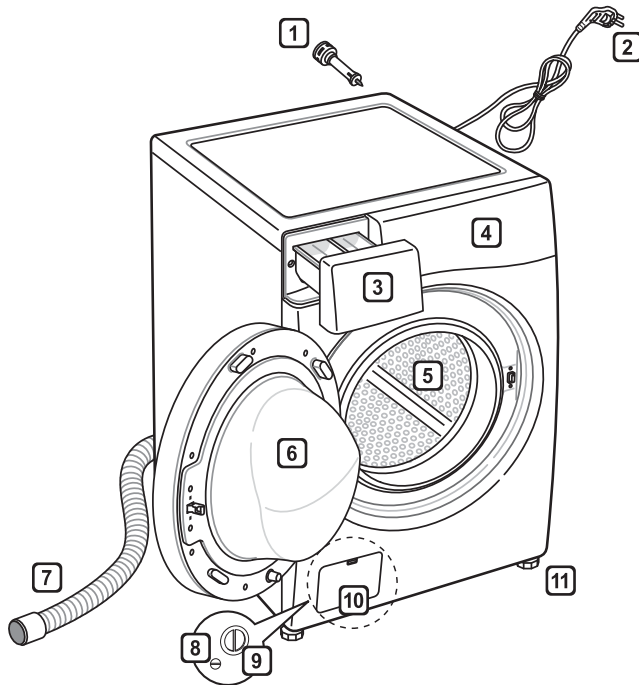

- 1 Boulons de transport
- 2 Fiche d'alimentation
- 3 Bac
- 4 Panneau de commande
- 5 Tambour
- 6 Porte
- 7 Tuyau de vidange
- 8 Bouchon de vidange
- 9 Filtre de pompe de vidange
- 10 Trappe (l'emplacement peut varier selon les produits)
- 11 Pieds réglables

## Accessoires

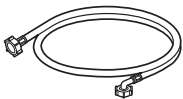

Tuyau d'entrée (1EA)  
(Option : Froid (1EA))



Clé

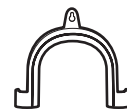

Support de coude  
(pour fixation du tuyau de vidange)

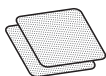

Patins antidérapants (2EA)  
(en option)



Capuchons pour couvrir les trous des  
boulons de transport



sangle de fixation



## Caractéristiques

Modèle	F71K22IXS	F71K22WHS
Capacité de lavage	17 kg	
Alimentation électrique	220 – 240 V~, 50 Hz	
Dimensions	700 mm (L) x 770 mm (P) x 990 mm (H)	
Poids de l'appareil	93 kg	
Watt Max.	2000-2250 W	
Pression d'eau admissible	0,1 - 1,0 MPa (1,0 - 10,0 kgf / cm <sup>2</sup> )	

- L'aspect et les caractéristiques peuvent être modifiés sans préavis pour améliorer la qualité de l'appareil.

## Exigences du lieu d'installation

### Emplacement

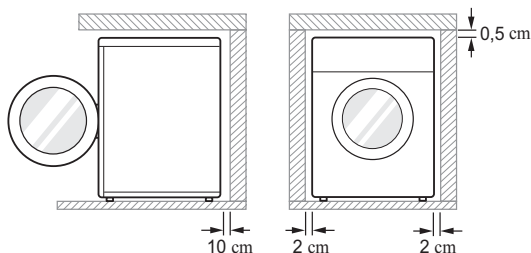

**Niveau du sol :** La pente admissible sous la totalité du lave-linge est de 1°.

**Prise de courant :** Doit être à moins de 1,5 mètre de part et d'autre de l'emplacement du lave-linge.

- Ne pas surcharger la prise avec plus d'un appareil.

**Dégagement supplémentaire :** Pour le mur, 10 cm : arrière / 2 cm : côtés droit et gauche

- Ne pas mettre ou stocker de produits de lessive sur le dessus du lave-linge à tout moment.
- Ces produits peuvent endommager la finition ou les commandes.

### Positionnement

- Installer le lave-linge sur un sol plat et dur.
- S'assurer que la circulation d'air autour du lave-linge ne soit pas entravée par des tapis, carpettes, etc.
- Ne jamais essayer de corriger les inégalités du sol avec des morceaux de bois, de carton ou des matériaux similaires sous le lave-linge.
- S'il est impossible d'éviter le positionnement du lave-linge à côté d'une cuisinière à gaz ou d'un poêle à charbon qui se consume, une isolation (85x60 cm) recouverte d'une feuille d'aluminium sur le côté faisant face à la cuisinière ou au poêle doit être insérée entre les deux appareils.

- Ne pas installer votre lave-linge dans une pièce qui puisse atteindre une température négative. Des tuyaux gelés peuvent éclater sous la pression. La fiabilité de l'unité de commande électronique peut être altérée à des températures inférieures au point de congélation.
- Veuillez vous assurer que lorsque le lave-linge est installé, il soit facilement accessible à un technicien en cas de panne.
- Une fois le lave-linge installé, régler les quatre pieds à l'aide de la clé à boulon de transport fournie afin de s'assurer que l'appareil soit stable, et qu'un espace libre d'environ 5 mm soit laissé entre le dessus du lave-linge et le dessous de n'importe quel plan de travail.
- Cet équipement n'est pas conçu pour un usage maritime ou dans des installations mobiles comme des caravanes, avions, etc.

### Raccordement électrique

- Ne pas utiliser de rallonge ni de double adaptateur.
- Toujours débrancher le lave-linge et couper l'alimentation en eau après utilisation.
- Raccorder le lave-linge à une prise de terre conformément à la réglementation sur le câblage électrique en vigueur.
- Le lave-linge doit être positionné de sorte que la prise soit facilement accessible.
- Les réparations sur le lave-linge ne doivent être effectuées que par un personnel qualifié. Les réparations effectuées par des personnes inexpérimentées peuvent provoquer des blessures ou de graves dysfonctionnements. Contacter votre centre de service local.
- Si le lave-linge est livré en hiver et que la température est négative, placer le lave-linge à température ambiante pendant quelques heures avant de le mettre en service.

## Déballage et retrait des boulons de transport

### 1 Soulever le lave-linge de sa base en mousse.

- Après avoir retiré le matériau en carton et d'expédition, soulever le lave-linge de sa base en mousse. S'assurer que le support de cuve se détache avec la base et ne soit pas collé au fond du lave-linge.
- Si vous devez poser le lave-linge pour retirer la base en carton, toujours protéger le côté du lave-linge et le poser délicatement sur le côté. NE PAS mettre le lave-linge sur l'avant ou l'arrière.

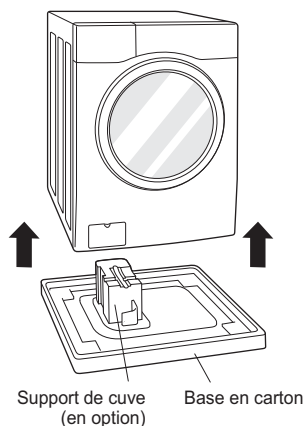

### 2 Retirer les boulons.

- Commencer par les deux boulons de transport du bas, utiliser la clé (incluse) pour desserrer complètement les boulons de transport en les tournant dans le sens inverse des aiguilles d'une montre. Retirer les boulons en les secouant légèrement et en les tirant pour les sortir.

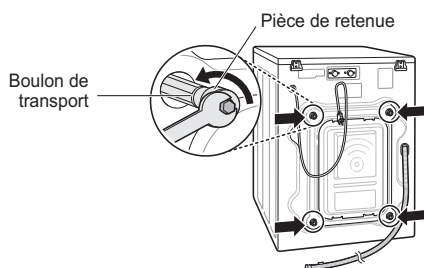

### 3 Remettre les capuchons de trous.

- Trouver les capuchons de trous inclus dans le pack d'accessoires et les installer dans les trous des boulons de transport.

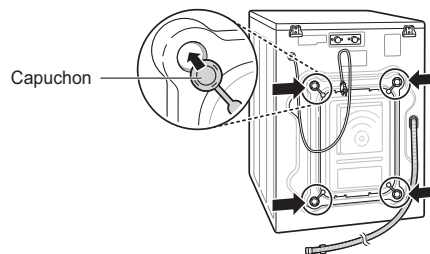

### REMARQUE

- Conserver les boulons pour utilisation ultérieure. Afin d'éviter d'endommager les composants internes, NE PAS transporter le lave-linge sans réinstaller les boulons de transport.
- Tout manquement à enlever les boulons de transport et les pièces de retenue peut provoquer de graves vibrations et du bruit, ce qui peut conduire à des dommages permanents au lave-linge. Le cordon est fixé à l'arrière du lave-linge avec un boulon de transport pour aider à empêcher l'utilisation avec des boulons de transport en place.

## Utilisation de patins antidérapants (en option)

Si vous installez le lave-linge sur une surface glissante, il peut se déplacer en raison des vibrations excessives. Une mauvaise mise à niveau peut provoquer un dysfonctionnement avec du bruit et des vibrations. Si cela se produit, installer des patins antidérapants sous les pieds de mise à niveau et régler le niveau.

### 1 Nettoyer le sol pour coller les patins antidérapants.

- Utiliser un chiffon sec pour enlever et nettoyer tous corps étrangers et l'humidité. S'il reste de l'humidité, les patins antidérapants peuvent glisser.

### 2 Régler le niveau après avoir placé le lave-linge dans la zone d'installation.

### 3 Poser le côté adhésif du patin antidérapant sur le sol.

- L'installation des patins antidérapants sous les pattes avant est plus efficace. S'il est difficile d'installer les patins sous les pattes avant, les mettre sous les pattes arrière.

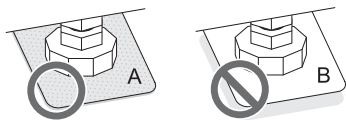
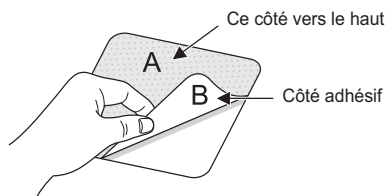

### 4 S'assurer que le lave-linge soit de niveau.

- Pousser ou faire basculer doucement les bords supérieurs du lave-linge pour s'assurer qu'il ne bascule pas. Si le lave-linge bascule, le niveler de nouveau.

## Planchers en bois (planchers suspendus)

- Les planchers de bois sont particulièrement sensibles aux vibrations.
- Pour éviter les vibrations, nous vous recommandons de mettre des coupelles de caoutchouc d'au moins 15 mm d'épaisseur sous chaque pied du lave-linge, fixées à au moins deux poutres de plancher avec des vis.

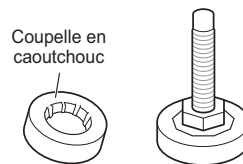

- Si possible, installer le lave-linge dans l'un des angles de la pièce, où le sol est plus stable.
- Monter les coupelles en caoutchouc pour réduire les vibrations.
- Vous pouvez obtenir des coupelles en caoutchouc (p/n°4620ER4002B) auprès du centre de service LG.

### REMARQUE

- Les bons positionnement et mise à niveau du lave-linge assureront un fonctionnement long, régulier et fiable
- Le lave-linge doit être 100 % horizontal et tenir fermement en position.
- Il ne doit pas osciller dans les angles sous la charge.
- La surface d'installation doit être propre, exempte de cire à plancher et autres revêtements lubrifiants
- Ne pas laisser les pieds du lave-linge se mouiller. Tout manquement à le faire peut provoquer des vibrations ou du bruit.

## Mise à niveau du lave-linge

Si le sol est inégal, tourner les pieds réglables selon les besoins (ne pas insérer de morceaux de bois, etc. sous les pieds). S'assurer que les quatre pieds soient stables et reposent sur le sol puis vérifier que l'appareil soit parfaitement de niveau (utiliser un niveau à bulle).

- Une fois le lave-linge de niveau, serrer les écrous vers la base du lave-linge. Tous les écrous doivent être serrés.

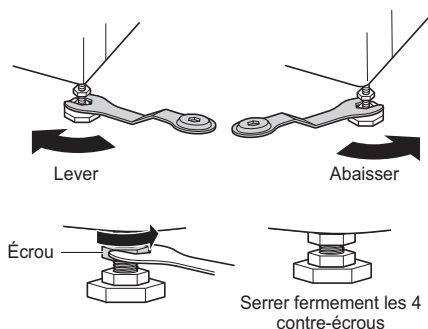

- Vérifier en diagonale

Si l'on appuie sur les bords de la plaque supérieure du lave-linge en diagonale, la machine ne doit pas monter et descendre du tout (vérifier les deux sens). Si la machine bascule lorsqu'on pousse la plaque supérieure de la machine en diagonale, ajuster de nouveau les pieds.

### REMARQUE

- Un plancher en bois ou de type suspendu peut contribuer à des vibrations excessives et à un déséquilibre.
- Si le lave-linge est installé sur une plate-forme surélevée, il doit être solidement fixé de manière à éliminer le risque de chute.

## Raccorder un tuyau d'arrivée

- La pression d'alimentation en eau doit être comprise entre 0,1 MPa et 1,0 MPa (1,0–10,0 kgf/cm<sup>2</sup>).
- Ne pas abîmer ou croiser le tuyau d'alimentation en le raccordant au robinet.
- Si la pression d'alimentation en eau est supérieure à 1,0 MPa, un dispositif de détente doit être installé.
- Vérifier régulièrement l'état du tuyau et le remplacer si nécessaire.

## Vérification du joint en caoutchouc du tuyau d'alimentation

Deux joints en caoutchouc sont fournis avec les tuyaux d'arrivée d'eau.

Ils sont utilisés pour empêcher les fuites d'eau. S'assurer que le raccordement aux robinets soit suffisamment serré.

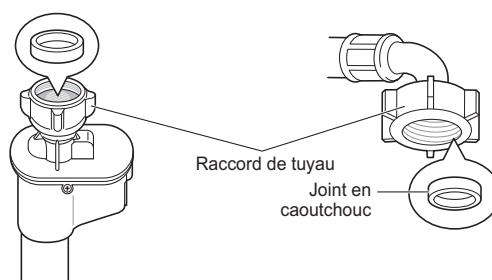
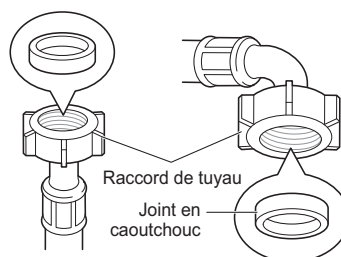

## Raccordement d'un tuyau au robinet d'eau

### Raccordement d'un tuyau de type vissé à un robinet avec filetage

Visser le raccord du tuyau au robinet d'alimentation en eau.

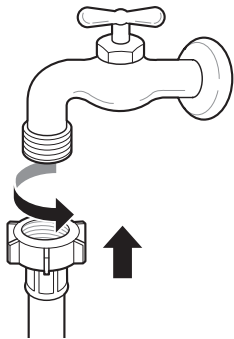

### Raccordement d'un tuyau de type vissé à un robinet sans filetage

- 1 Desserrer les quatre vis de fixation

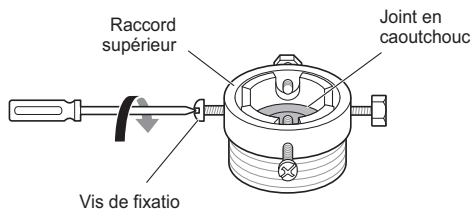

- 2 Retirer la plaque de guidage si le robinet est trop grand pour aller sur l'adaptateur.

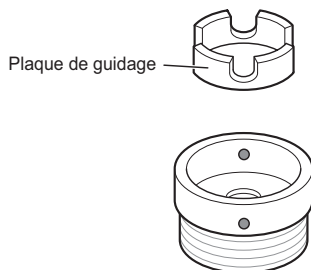

- 3 Pousser l'adaptateur dans l'extrémité du robinet afin que le joint en caoutchouc forme une liaison étanche. Serrer les quatre vis de fixation

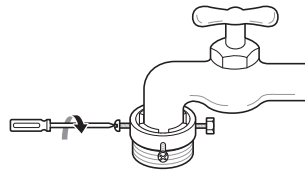

- 4 Pousser le tuyau d'arrivée vers le haut de sorte que le joint en caoutchouc du tuyau soit bien en contact avec le robinet, puis le serrer en le vissant vers la droite.

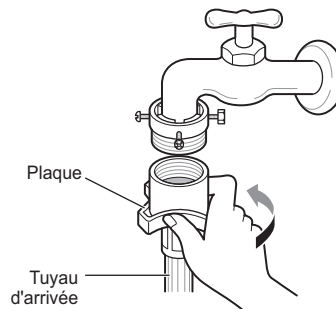

### Raccordement d'un tuyau de type rapide à un robinet sans filetage

- 1 Dévisser la plaque de bague d'adaptation et desserrer les quatre vis de fixation

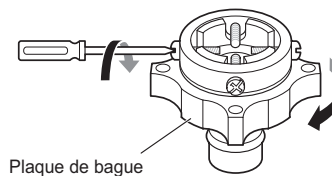

- 2 Retirer la plaque de guidage si le robinet est trop grand pour aller sur l'adaptateur.

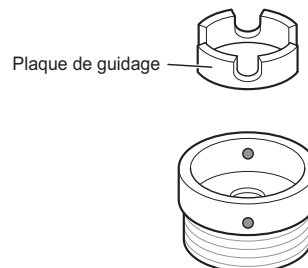

- 3** Pousser l'adaptateur dans l'extrémité du robinet afin que le joint en caoutchouc forme une liaison étanche.

Serrer la plaque de bague d'adaptation et les quatre vis de fixation

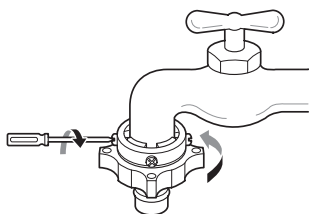

- 4** Tirer la plaque de verrouillage du connecteur vers le bas, pousser le tuyau d'arrivée sur l'adaptateur et relâcher la plaque de verrouillage du connecteur. S'assurer que l'adaptateur se verrouille en place.

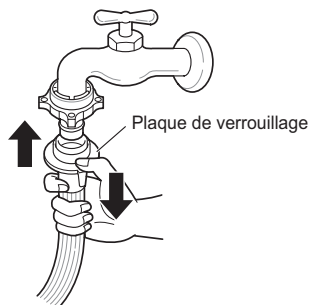

#### REMARQUE

- Après avoir raccordé le tuyau d'arrivée au robinet d'eau, ouvrir le robinet d'eau pour éliminer les substances étrangères (terre, sable, sciure, etc.) des conduites d'eau. Laisser couler l'eau dans un seau et vérifier la température de l'eau

## Raccordement d'un tuyau au lave-linge

S'assurer qu'il n'y ait pas de torsion dans le tuyau et qu'il ne soit pas écrasé.

**Si votre lave-linge est équipé de deux vannes.**

- Le tuyau d'entrée avec le connecteur rouge est destiné au robinet d'eau chaude.

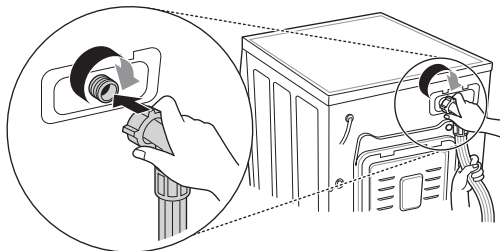

#### REMARQUE

- Après avoir terminé la connexion, en cas de fuites d'eau du tuyau, répéter les mêmes étapes. Utiliser le type de robinet le plus classique pour l'alimentation en eau. Au cas où le robinet soit carré ou trop grand, retirer la plaque de guidage avant d'insérer le robinet dans l'adaptateur.

### Utiliser le robinet horizontal

Robinet horizontal



Robinet d'extension

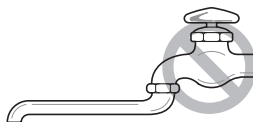

Robinet carré



## Installation du tuyau de vidange

- Le tuyau de vidange ne doit pas être placé à plus de 100 cm au-dessus du sol. L'eau dans le lave-linge peut ne pas se vidanger ou peut se vidanger lentement.
- Une bonne fixation du tuyau de vidange permettra de protéger le sol contre les dommages dus à des fuites d'eau.
- Si le tuyau de vidange est trop long, ne pas le faire entrer de force dans le lave-linge. Cela entraînerait un bruit anormal.

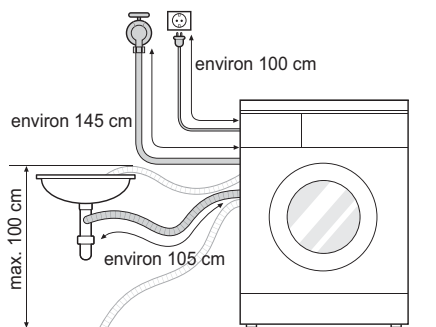

- Lors de l'installation du tuyau de vidange à un évier, l'attacher avec une ficelle
- Une bonne fixation du tuyau de vidange permettra de protéger le sol contre les dommages dus à des fuites d'eau.

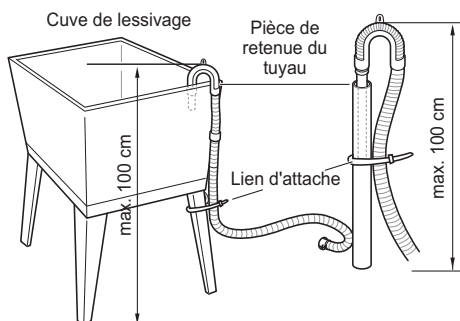
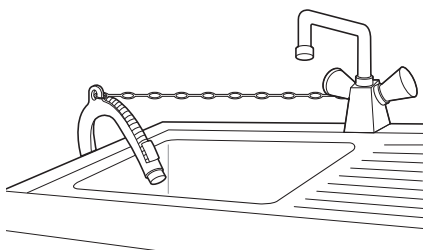

## Raccordements électriques (Royaume-Uni uniquement)

Les fils du cordon secteur sont colorés selon le code suivant :

**Vert et jaune : Terre**

**Bleu : Neutre**

**Marron : Phase**

Cet appareil doit être mis à la terre.

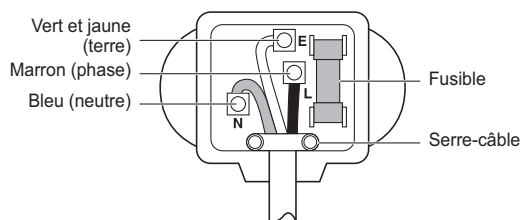

Étant donné que les couleurs des fils du cordon secteur de cet appareil peuvent ne pas correspondre aux marquages de couleurs identifiant les bornes de votre fiche, procéder comme suit

Le fil vert et jaune doit être raccordé à la borne de la fiche marquée de la lettre E ou du symbole de terre ( $\perp$ ) ou de couleur verte ou vert et jaune.

Le fil bleu doit être raccordé à la borne marquée de la lettre N ou de couleur noire.

Le fil marron doit être raccordé à la borne marquée de la lettre L ou de couleur rouge.

Si une fiche de 13 ampères (BS 1363) est utilisée, installer un fusible BS 1362 de 13 ampères.



# UTILISATION

## Utilisation du lave-linge

Avant le premier lavage, sélectionner un cycle (Coton 60 °C, ajouter une demi-charge de lessive), laisser le lave-linge laver sans vêtements. Cela permettra d'éliminer les résidus et l'eau du tambour qui peuvent avoir été laissés lors de la fabrication.

### 1 Trier le linge et charger les articles.

- Trier le linge par type de textile, niveau de salissure, couleur et capacité de charge au besoin. Ouvrir la porte et charger les articles dans le lave-linge.

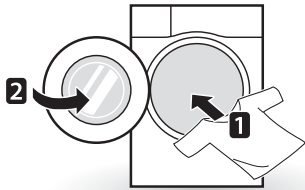

### 2 Ajouter des produits de nettoyage et/ou de la lessive et un assouplissant.

- Ajouter la quantité appropriée de lessive dans le bac à produits lessiviels. Si nécessaire, ajouter de l'eau de Javel ou un assouplissant dans les zones appropriées du bac.

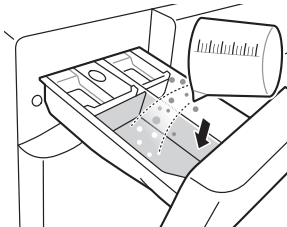

### 3 Mettre le lave-linge sous tension.

- Appuyer sur le bouton **Marche/Arrêt** pour mettre le lave-linge sous tension.

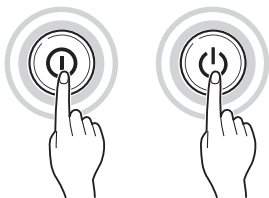

### 4 Choisir le cycle de lavage souhaité.

- Appuyer sur le bouton cycle à plusieurs reprises ou tourner le bouton sélecteur de cycle jusqu'à ce que le programme désiré soit sélectionné.

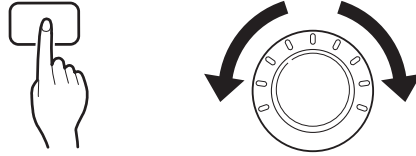

### 5 Démarrer le cycle.

- Appuyer sur le bouton **Départ/Pause** pour lancer le cycle. Le lave-linge s'agite brièvement sans eau pour mesurer le poids de la charge. Si le bouton **Départ/Pause** n'est pas appuyé dans les 14 minutes, le lave-linge s'arrête et tous les réglages sont perdus.



### 6 Fin de cycle.

- Lorsque le cycle est terminé, une mélodie retentit. Retirer immédiatement vos vêtements du lave-linge pour réduire le froissement. En enlevant la charge, vérifier qu'il n'y ait pas de petits objets qui puissent être pris dans le joint autour de la porte.

## Trier le linge

### 1 Rechercher les étiquettes de soins sur vos vêtements.

- Cela vous indique le contenu des tissus de vos vêtements et comment les laver.
- Symboles sur les étiquettes de soins.



Température de lavage



Lavage normal en machine



Pressage permanent



Délicat



Lavage à la main



Ne pas laver

### 2 Trier le linge.

- Pour obtenir les meilleurs résultats, trier les vêtements par charges qui peuvent être lavées dans le même cycle de lavage.
- Différents tissus doivent être lavés à différentes températures et vitesses d'essorage.
- Toujours trier les couleurs foncées des couleurs pâles et du blanc. Laver séparément car un transfert de couleurs et de peluches peut se produire, entraînant une décoloration des vêtements blancs et pâles. Dans la mesure du possible, ne pas laver d'articles très sales avec des articles légèrement sales.
  - Salissure (Lourde, Normale, Légère)  
Séparer les vêtements selon le degré de salissure.
  - Couleur (Blanc, Clair, Foncé)  
Séparer les tissus blancs des tissus colorés.
  - Peluches (Générateurs, collecteurs de peluches)  
Laver les générateurs de peluches et les collecteurs de peluches séparément.

### 3 Soins avant chargement.

- Combiner les articles grands et petits dans une charge. Charger d'abord les grands articles.
- Les grands articles ne doivent pas représenter plus de la moitié de la charge totale. Ne pas laver d'articles uniques. Cela peut provoquer un déséquilibre de charge. Ajouter un ou deux articles similaires.
- Vérifier toutes les poches pour s'assurer qu'elles soient vides. Les articles tels que des clous, pinces à cheveux, allumettes, stylos, pièces de monnaie et clés peuvent endommager votre lave-linge et vos vêtements.

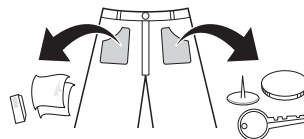

- Fermer les fermetures à glissière, les crochets et les attaches de sorte que ces éléments n'accrochent pas les autres vêtements.
- Prétraité la saleté et les taches en appliquant une petite quantité de lessive dissoute dans de l'eau sur les taches pour aider à enlever la saleté.
- Vérifier les plis du joint flexible (gris) et enlever tous les petits articles.
- Vérifier l'intérieur du tambour et enlever tous les articles issus d'un lavage antérieur.

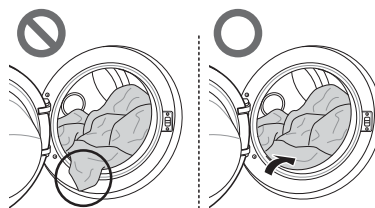

- Retirer tout vêtement ou article du joint souple pour empêcher des dommages aux vêtements et au joint.

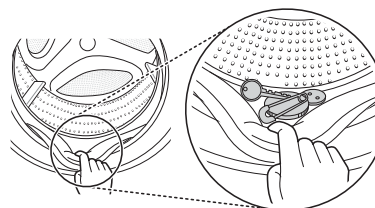

## Ajouter des produits de nettoyage

### Dosage de la lessive



- La lessive doit être utilisée conformément aux instructions du fabricant de la lessive et choisie selon le type, la couleur, la salissure du tissu et la température de lavage.
- Si vous utilisez trop de lessive, un excès de mousse peut se produire et cela se traduit par un mauvais lavage ou entraîne une charge lourde pour le moteur.
- Si vous souhaitez utiliser une lessive liquide, suivre les directives fournies par le fabricant de la lessive.
- Vous pouvez verser de la lessive liquide directement dans le bac à lessive principal si vous commencez le cycle immédiatement.
- Ne pas utiliser de lessive liquide si vous utilisez Fin différée ou si vous avez sélectionné Prélavage, car le liquide peut durcir.
- Si un excès de mousse est généré, réduire la quantité de lessive.
- L'utilisation de lessive peut devoir être ajustée selon la température de l'eau, la dureté de l'eau, la charge et le niveau de salissure de la charge. Pour de meilleurs résultats, éviter les excès de mousse.
- Se reporter à l'étiquette des vêtements avant de choisir le détergent et la température de l'eau :
- Lorsque vous utilisez le lave-linge, utiliser une lessive désignée pour chaque type de vêtements seulement :
  - Lessives génériques en poudre pour tous types de tissus
  - Lessives en poudre pour tissus délicats
  - Lessives liquides pour tous types de tissus ou lessives désignées seulement pour la laine
- Pour de meilleures performances de lavage et de blanchiment, utiliser une lessive avec une eau de Javel générique en poudre.
- La lessive est évacuée du distributeur au début du cycle.

### REMARQUE

- Ne pas laisser durcir la lessive. Cela peut provoquer des blocages, de mauvaises performances de rinçage ou des odeurs.
- Pleine charge : Conformément aux recommandations du fabricant.
- Charge partielle : 3/4 de la quantité normale
- Charge minimale : 1/2 charge

## Ajouter de la lessive et un assouplissant

### Ajouter de la lessive

- Lavage principal seulement → 
- Prélavage + Lavage principal →  • 

### REMARQUE

- Un excès de lessive, d'eau de Javel ou d'assouplissant peut provoquer un débordement.
- Veiller à utiliser la quantité appropriée de lessive.

## Ajouter un assouplissant

- Ne pas dépasser la ligne de remplissage maximum. Toute surcharge peut causer une distribution anticipée de l'assouplissant, qui peut tacher les vêtements. Fermer lentement le bac distributeur.

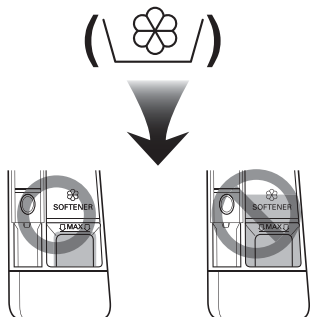

- Ne pas laisser l'assouplissant dans le bac à lessive pendant plus de 2 jours (l'assouplissant peut durcir).
- L'assouplissant sera automatiquement ajouté au cours du dernier cycle de rinçage.
- Ne pas ouvrir le bac lors de l'alimentation en eau.
- Ne jamais utiliser de solvants (benzène, etc.).

### REMARQUE

- Ne pas verser l'assouplissant directement sur les vêtements.

## Ajouter un adoucisseur d'eau

- Un adoucisseur d'eau, comme un anticalcaire (par exemple Calgon) peut être utilisé pour réduire l'utilisation de lessive dans les zones où l'eau est extrêmement dure. Distribuer en fonction de la quantité indiquée sur l'emballage. Ajouter d'abord la lessive puis l'adoucisseur d'eau.
- Utiliser la quantité de lessive requise pour l'eau douce.

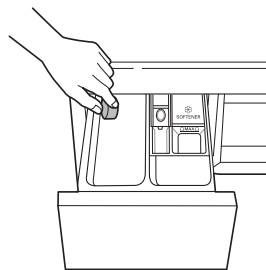

## Utiliser une tablette

- 1 Ouvrir la porte et mettre la tablette dans le tambour.

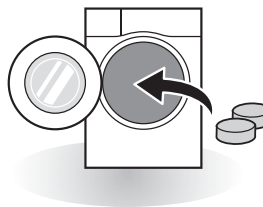

- 2 Charger le linge dans le tambour et fermer la porte.

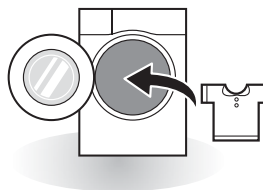

## Panneau de commande

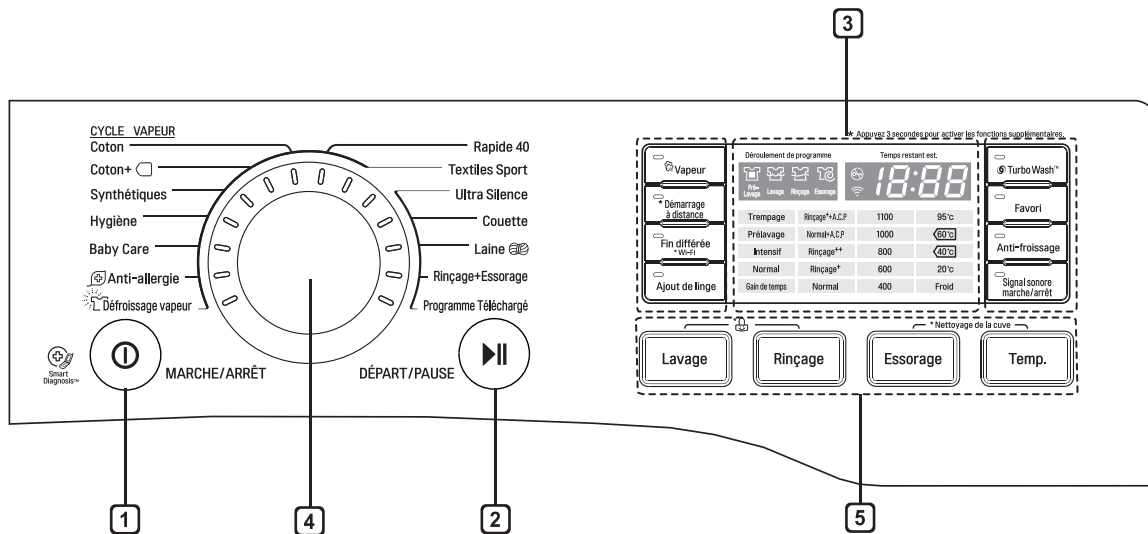

### 1 Bouton Marche/Arrêt

- Appuyer sur le bouton **Marche/Arrêt** pour mettre le lave-linge sous tension.
- On peut aussi l'utiliser pour annuler la fonction **Fin différée**.

### 2 Bouton Départ/Pause

- Ce bouton **Départ/Pause** est utilisé pour démarrer le cycle de lavage ou mettre en pause le cycle de lavage.
- Si un arrêt temporaire du cycle de lavage est nécessaire, appuyer sur le bouton **Départ/Pause**.

### 3 Affichage

- L'écran affiche les réglages, le temps restant estimé, les options et les messages de statut. Lorsque l'appareil est mis sous tension, les réglages par défaut s'allument à l'écran.
- L'écran affiche le temps restant estimé. Bien que la taille de la charge soit calculée automatiquement, un clignotement «  » ou « Détection » apparaît.

### 4 Molette de programme

- Les programmes sont disponibles selon le type de linge.
- Un voyant s'allume pour indiquer le programme sélectionné.

### 5 Options

- Cela vous permet de sélectionner un cycle supplémentaire et s'allume lorsqu'il est sélectionné.
- Utiliser ces boutons pour sélectionner les options de cycle souhaitées pour le cycle sélectionné.

## Tableau des programmes

### Programme de lavage

Programme	Description	Type de tissu	Bonne temp.	Charge maximale
<b>Coton</b>	Offre de meilleures performances en combinant divers mouvements de tambour.	Vêtements de couleur solide (chemises, chemises de nuit, pyjamas, etc.) et charge coton normalement sale (sous-vêtements).	40 °C (Froid à 60 °C)	Évaluation
<b>Coton+</b>	Une performance de lavage optimisée avec une consommation électrique moindre.		40 °C (Froid à 60 °C)	
<b>Synthétiques</b>	Ce cycle est adapté aux chemises décontractées qui ne nécessitent pas de repassage après lavage.	Polyamide, acrylique, polyester	40 °C (Froid à 60 °C)	4,5 kg
<b>Hygiène</b>	Lave le linge avec un cycle chaud.	Coton, sous-vêtements, taies d'oreiller, draps de lit, vêtements pour bébé	95 °C	3,0 kg
<b>Baby Care</b>	Élimine les solides et les taches de protéines, assure de meilleures performances de rinçage.	Vêtements pour bébé peu sales.	Aucun choix	5,0 kg
<b>Anti-allergie</b>	Élimine des allergènes tels que poils d'animaux, pollens, et acariens.	Coton, sous-vêtements, taies d'oreiller, draps de lit, vêtements pour bébé		3,0 kg
<b>Défroissage vapeur</b>	Élimine les plis en moins de 25 minutes grâce à la vapeur.	Coton mélangé, chemises habillées à mélange polyester, chemisiers		3 articles
<b>Rapide 40</b>	Ce cycle fournit un temps de lavage rapide pour de petites charges et des vêtements légèrement sales.	Linge de couleur légèrement sale. ATTENTION: utilisez moins de 20g de lessive (pour une charge de 2kg), sinon la lessive risque de rester sur le linge.	Aucun choix	3,0 kg
<b>Textiles sport</b>	Ce cycle est adapté aux vêtements de sport comme des joggings et des vêtements de course à pied.	Coolmax, gore-tex, molleton et sympatex	Aucun choix	
<b>Ultra Silence</b>	Produit moins de bruit et de vibrations tout en permettant d'économiser de l'argent en utilisant l'électricité pendant la nuit.	Vêtements de couleur solides (chemises, chemises de nuit, pyjamas, etc.) et coton blanc légèrement sale (sous-vêtements).	*40 °C (Froid à 60°C)	3,0 kg

Programme	Description	Type de tissu	Bonne temp.	Charge maximale
<b>Couette</b>	Ce cycle est destiné aux gros articles tels que des couvre-lits, oreillers, housses de canapés, etc.	Literie en coton à l'exclusion des vêtements spéciaux (délicats, laine, soie, etc.) avec rembourrage : couettes, oreillers, couvertures, housses de canapés avec rembourrage léger	Froid (Froid à 40 °C)	Taille 1 personne
<b>Laine</b>	Active le lavage des fibres de laine. (Veuillez utiliser une lessive pour les lainages lavables en machine).	Lainages lavables en machine avec pure laine vierge seulement.	*40 °C (Froid à 40 °C)	3,0 kg
<b>Rinçage+ Essorage</b>	À utiliser pour du linge nécessitant uniquement un rinçage au cours duquel sera ajouté un adoucissant.	Tissus normaux lavables en machine.	Aucun choix	Évaluation
<b>Programme téléchargé</b>	Pour les cycles téléchargeables. Si vous n'avez pas téléchargé de cycle, le cycle par défaut est le <b>Lavage à froid</b> .			

- \* : Vous pouvez sélectionner la bonne température après avoir supprimé l'option vapeur automatique incluse dans le cycle.
- Température de l'eau : Sélectionner la température appropriée de l'eau pour le cycle de lavage choisi. Toujours suivre l'étiquette de soins ou les instructions du fabricant de vêtements lors du lavage.
- Si vous sélectionnez le cycle **Hygiène** et que vous changez le mode essorage à sans essorage, le tambour peut encore tourner très lentement. Cela est normal et n'affectera pas la performance.
- Régler le programme sur l'option "Coton+ 40 °C (Demi-charge) ", " Coton+ 60 °C (Demi-charge)", " Coton+ 60 °C (Pleine charge) " pour un test en conformité avec la norme EN60456 et le règlement 1015/2010.

- Programme standard 60 °C Coton : Coton+  +  60 °C ( Pleine charge)

- Programme standard 60 °C Coton : Coton+  +  60 °C ( Demi-charge)

- Programme standard 40 °C Coton : Coton+  +  40 °C ( Demi-charge)

(Ils sont adaptés au nettoyage de linge en coton normalement sale.)

(Il s'agit des programmes les plus efficaces en termes de consommation combinée d'énergie et d'eau pour laver ce type de linge en coton.)

\* La température réelle de l'eau peut varier de la température déclarée pour le cycle.

- Les résultats des tests dépendent de la pression de l'eau, de la dureté de l'eau, de la température d'arrivée d'eau, de la température ambiante, du type et de la quantité de la charge, du degré de salissure, de la lessive utilisée, des fluctuations de l'alimentation électrique et d'options supplémentaires choisies.

#### REMARQUE

- Une lessive neutre est recommandée.

## Options supplémentaires

Programme	Fin différée	Vapeur	Ajout de linge	Turbo Wash™	Favori	Anti-froissage
Coton	●	●	●	●**	●	●
Coton+	●	●	●	●**	●	●
Synthétiques	●	●	●	●**	●	●
Hygiène	●	●	●	●	●	●
Baby Care	●	●*	●	●	●	●
Anti-allergie	●	●*	●	●	●	●
Défroissage vapeur	●	●*			●	
Rapide 40	●	●**	●	●**	●	
Textiles sport	●	●**	●	●	●	●
Ultra Silence	●		●		●	●
Couette	●		●	●	●	
Laine	●		●		●	
Rinçage+ Essorage	●		●		●	●
Programme téléchargé	●		●	●	●	●

\* : Cette option est automatiquement incluse dans le cycle et ne peut pas être supprimée.

\*\* : Cette option est automatiquement incluse dans le cycle et peut être supprimée.



## Données d'utilisation

Programme	Vitesse maxi
Coton	1100
Coton+	1100
Synthétiques	1100
Hygiène	1100
Baby Care	1100
Anti-allergie	1100
Défroissage vapeur	-
Rapide 40	1100
Textiles sport	400
Ultra Silence	1100
Couette	800
Laine	600
Rinçage+ Essorage	1100
Programme téléchargé	1100

### REMARQUE

- Informations des principaux programmes de lavage à demi-charge.

Programme	Durée en minutes	Taux d'humidité résiduelle	Eau en litres	Énergie en kWh
Coton+ (40 °C) (Demi-charge)	225	49 %	78	1,30
Coton+ (60 °C) (Demi-charge)	255	49 %	78	1,60
Coton+ (60 °C) (Pleine charge)	277	48 %	78	2,10

## Cycle d'options

### Fin différée

Vous pouvez définir un délai pour que le lave-linge démarre automatiquement et termine après un intervalle de temps spécifié

- 1 Appuyer sur le bouton **Marche/Arrêt**.
- 2 Sélectionner un programme de lavage.
- 3 Appuyer sur le bouton **Fin différée** et régler le temps nécessaire.
- 4 Appuyer sur le bouton **Départ/Pause**.

#### REMARQUE

- Le délai est le temps à la fin du programme, non pas le début. Le temps de fonctionnement réel peut varier en raison de la température de l'eau, de la charge de lavage et d'autres facteurs.

### Turbo Wash™

Programme de lavage de moins de 1 heure avec économie d'énergie et d'eau. (sur la base d'une demi-lessive)

- 1 Appuyer sur le bouton **Marche/Arrêt**.
- 2 Sélectionner un programme de lavage.
- 3 Appuyer sur le bouton **Turbo Wash™**.
- 4 Appuyer sur le bouton **Départ/Pause**.

#### REMARQUE

- Cette option permet d'optimiser le lavage pour gagner du temps sans perdre en performances.

## Ajout de linge

Des articles peuvent être ajoutés ou enlevés une fois le programme de lavage lancé.

- 1 Appuyez sur le bouton **Ajout de linge**.
- 2 Ajoutez ou enlevez du linge ainsi que des éléments extérieurs (pièces de monnaie, broche par exemple, etc), fermez la porte après le chargement.
- 3 Appuyer sur le bouton **Départ/Pause**.

- Au moment de choisir **Ajout de linge** pendant les cycles voici ce qui se passe :
  - Lorsque le tambour est en rotation : arrêt du tambour et le verrouillage de porte s'éteint
  - Lorsque la température de l'eau dans le tambour est supérieure à 45°C: la fonction Ajout de linge n'est pas disponible et un avertissement sonore vous averti pour votre sécurité.
  - Lorsqu'il y a beaucoup d'eau dans le tambour: le verrouillage de porte s'éteint une fois la vidange réalisée et le niveau en eau vérifié.

#### REMARQUE

- Ouvrez la porte lorsque le Verrouillage de porte est éteint.
- Pour votre sécurité la fonction **Ajout de linge** ne fonctionne pas lorsque le Nettoyage de la cuve est en cours.
- Mettez le linge complètement dans le tambour. Du linge coincé entre le tambour et le cadre de la porte peut endommager la porte (partie en caoutchouc) et pourrait provoquer une panne.

## Vapeur

La fonctionnalité Lavage vapeur améliore les performances de lavage avec une faible consommation d'énergie.

- 1 Appuyer sur le bouton **Marche/Arrêt**.
- 2 Choisissez le cours de vapeur.
- 3 Appuyer sur le bouton **Vapeur**.
- 4 Appuyer sur le bouton **Départ/Pause**.

## Lavage vapeur

- Pour vêtements très colorés, sous-vêtements ou vêtements de bébé.
- Ne pas opter pour un lavage à vapeur quand il s'agit des tissus délicats comme la laine, la soie et les vêtements se décolorant facilement.

## Favori

Le programme favori vous permet de stocker un cycle de lavage personnalisé pour une utilisation future.

- 1 Appuyer sur le bouton **Marche/Arrêt**.
- 2 Sélectionner un programme de lavage.
- 3 Sélectionner le cycle (Méthode de lavage, nombre de rinçages, vitesse de rotation, température de l'eau, etc.).
- 4 Appuyer et maintenir le bouton **Favori** pendant 3 secondes.

### REMARQUE

- Le programme favori est maintenant stocké pour utilisation ultérieure.
- Pour réutiliser le programme, sélectionner le programme favori et appuyer sur le bouton **Départ/Pause**.

## Anti-froissage

Si vous désirez éviter le froissage du linge, appuyez sur cette touche pendant l'essorage.

- 1 Appuyer sur le bouton **Marche/Arrêt**.
- 2 Sélectionner un programme de lavage.
- 3 Appuyer sur le bouton **Anti-froissage**.
- 4 Appuyer sur le bouton **Départ/Pause**.

## Lavage

### Trempage

Utiliser cette fonction pour laver des vêtements sales et très sale.

### Prélavage

Si le linge est très sale, le cycle de Prélavage est recommandé.

### Intensif

Si le degré de saleté du linge est normal et important, l'option **Intensif** est efficace

### Normal

Cette option est sélectionnée automatiquement pour chaque programme sauf pour **Rinçage+Essorage**, **Baby Care**.

### Gain de temps

Cette option peut être utilisée pour réduire le temps d'un programme de lavage. Il est préférable de l'utiliser avec des charges légèrement sales.

### REMARQUE

- Les options à sélectionner dépendront du programme choisi.

## Rinçage

### Rinçage<sup>+</sup>+A.C.P.

Ajouter un rinçage une fois puis après l'opération de rinçage, le programme est suspendu jusqu'à ce que le bouton **Départ/Pause** soit de nouveau pressé.

### Normal+A.C.P.

Le cycle est suspendu jusqu'à ce que le bouton de démarrage soit de nouveau pressé lorsque le rinçage est terminé.

### Rinçage<sup>++</sup>

Ajouter un rinçage deux fois.

### Rinçage<sup>+</sup>

Ajouter un rinçage une fois.

## Essorage

- La vitesse d'essorage peut être sélectionnée en appuyant sur le bouton **Essorage** à plusieurs reprises.
- Essorage seulement

- 1 Appuyer sur le bouton **Marche/Arrêt**.
- 2 Appuyer sur le bouton **Essorage** pour sélectionner la vitesse.
- 3 Appuyer sur le bouton **Départ/Pause**.

## Temp.

Le bouton **Temp.** sélectionne la combinaison de température de lavage et de rinçage pour le programme sélectionné. Appuyer sur ce bouton jusqu'à ce que le réglage désiré s'allume. Tous les rinçages utilisent l'eau froide du robinet.

- Sélectionner la température d'eau appropriée au type de charge à laver. Suivre les étiquettes de soins des tissus des vêtements pour de meilleurs résultats.

## Verrouillage enfant ( )

Sélectionner cette fonction pour verrouiller les touches sur l'ensemble des commandes afin d'empêcher toute manipulation.

### Verrouillage du panneau de commande

- 1 Appuyer et maintenir le bouton **Lavage et Rinçage** pendant 3 secondes.
- 2 Un signal sonore retentit et 'L' apparaît à l'écran.  
Lorsque la sécurité enfant est activée, toutes les touches sont verrouillées, sauf la touche **Marche/Arrêt**.

#### REMARQUE

- La mise hors tension ne réinitialise pas la fonction de verrouillage enfant. Vous devez désactiver le verrouillage enfant avant de pouvoir accéder à d'autres fonctions.

### Déverrouillage du panneau de commande

Appuyer et maintenir le bouton **Lavage et Rinçage** pendant 3 secondes.

- Un signal sonore retentit et le temps restant pour le programme actuel réapparaît à l'écran.

## Signal sonore marche/arrêt

- 1 Appuyer sur le bouton **Marche/Arrêt**.
- 2 Appuyer sur le bouton **Départ/Pause**.
- 3 Appuyez sur le bouton **Signal sonore marche/arrêt** pour activer ou désactiver celui-ci.

### REMARQUE

- Une fois la fonction marche / arrêt du signal sonore activée, le réglage est mémorisé même après la mise hors tension.
- Si vous souhaitez désactiver le signal sonore, il suffit de répéter ce processus

## Wi-Fi ( )

Appuyer et maintenir le bouton **Wi-Fi** pendant 3 secondes. Quand le **Wi-Fi** est activé, l'icône Wi-Fi (  ) sur le panneau de commande est allumée.

## Démarrage à distance

Utilisez un smartphone pour contrôler votre appareil à distance. Vous pouvez également surveiller le fonctionnement de votre programme de sorte que vous sachiez combien de temps il reste pour ce programme.

### REMARQUE

- Vous devez d'abord vous connecter à une page internet et enregistrer votre appareil afin d'utiliser la fonction Démarrage à distance.

### Pour utiliser le démarrage à distance :

- 1 Appuyer sur le bouton **Marche/Arrêt**.
- 2 Mettez le linge dans le tambour.
- 3 Appuyez et maintenez le bouton **Démarrage à distance** pendant 3 secondes pour activer la fonction Démarrage à distance.
- 4 Lancez un programme depuis l'application LG SmartThinQ sur votre smartphone.

### REMARQUE

- Si vous ne démarrez pas votre appareil, il attendra de démarrer un cycle jusqu'à ce que vous mettiez votre appareil hors tension depuis l'application ou désactiviez la fonction Démarrage à distance.
- Lorsque Démarrage à distance est activé, la porte est automatiquement verrouillée.

### Pour désactiver le démarrage à distance :

Lorsque le démarrage à distance est activé, appuyez et maintenez le bouton **Démarrage à distance** enfoncé pendant 3 secondes.

## Programme téléchargé

Les fonctions de téléchargement de cycles de cet appareil vous permettent de télécharger de nouveaux cycles et spéciaux qui ne sont pas inclus dans les cycles de base de l'appareil.

Grâce à l'application, il est possible de télécharger une variété de cycles spéciaux spécifiques à l'appareil

Un seul cycle peut être sauvegardé en même temps sur l'appareil. Une fois que le Téléchargement du cycle est terminé dans le lave-linge, le produit conserve le cycle téléchargé jusqu'à ce que vous passiez à un nouveau cycle téléchargé.

### REMARQUE

- Vous pouvez télécharger des programmes après l'enregistrement de l'appareil et la configuration de la connexion Wi-Fi.
- Vous pouvez télécharger un programme souhaité via l'application 'LG SmartThinQ'. Pour plus d'informations sur chaque programme, reportez-vous à l'application 'LG SmartThinQ'.
- Selon le type de lave-linge acheté, différents programmes sont disponibles.
- Les programmes téléchargés peuvent être différents en fonction de la version mise à jour de l'application de 'LG SmartThinQ'.



# FONCTIONS INTELLIGENTES

## Utilisation de l'Application SmartThinQ

### Installation de SmartThinQ

Chercher l'application LG SmartThinQ dans Google Play Store & Apple App Store sur un smartphone. Suivez les instructions pour télécharger et installer l'application.

### Fonction Wi-Fi

- Pour les appareils avec le logo  ou  Communiquez avec le dispositif depuis un SmartPhone au moyen de fonctions intelligentes.

### Programme de lavage

Définissez ou téléchargez votre programme favori et exploitez le avec la télécommande.

### Guide de nettoyage de la cuve

Définissez la période appropriée pour le nettoyage de la cuve en fonction de votre fréquence de lavage.

### Contrôle de la consommation d'énergie

Vérifiez la consommation d'énergie des programmes récemment utilisés et la moyenne mensuelle.

### Smart Diagnosis

Cette fonction fournit des informations utiles pour le diagnostic et la résolution de problèmes avec l'appareil sur la base de votre utilisation.

### Paramètres

Diverses fonctions sont disponibles.

### Alertes Push

Activez les Alertes de notification pour recevoir les notifications de statut de l'appareil. Les notifications sont déclenchées même si l'application LG SmartThinQ est arrêtée.

### REMARQUE

- Pour vérifier la connexion Wi-Fi, vérifiez qu'il y a l'icône Wi-Fi (  ) sur le panneau de commande soit allumée.
- LG SmartThinQ n'est pas responsable de problèmes de connexion au réseau, dysfonctionnements ou erreurs causées par la connexion au réseau.
- Le lave-linge ne prend en charge que les réseaux 2,4 GHz Wi-Fi.
- Si l'appareil rencontre des problèmes de connexion au réseau Wi-Fi, il se peut qu'il soit trop éloigné du routeur. Achetez un répéteur Wi-Fi (extension de portée) pour améliorer la force du signal Wi-Fi.
- La connexion Wi-Fi peut ne pas se connecter ou être interrompue en raison de l'environnement du réseau domestique.
- La connexion réseau peut ne pas fonctionner correctement en fonction du fournisseur d'accès à Internet.
- L'environnement sans fil peut ralentir le fonctionnement du service du réseau sans fil
- L'application est susceptible de changer à des fins d'amélioration de l'appareil sans préavis aux utilisateurs.
- Les caractéristiques peuvent varier selon le modèle.

## Caractéristiques du module LAN sans fil

<b>Modèle</b>	LCW-004
<b>Bande de fréquence :</b>	2412 ~ 2472 MHz
<b>Puissance de sortie (Max.)</b>	IEEE 802.11b: 17.82 dBm IEEE 802.11g: 17.72 dBm IEEE 802.11n: 16.61 dBm

Version S/W de la fonction sans fil : V 1.0

À l'égard de l'utilisateur, cet appareil doit être installé et utilisé à une distance minimale de 20 cm entre l'appareil et le corps.

<b>Consommation d'énergie en veille</b>	0,5 W
<b>Consommation d'énergie du réseau en veille</b>	3,0 W
<b>Le laps de temps à l'issue duquel la fonction de gestion de la consommation, ou une fonction similaire, fait passer automatiquement l'appareil en mode veille et/ou d'arrêt et/ou dans l'état assurant la veille en réseau</b>	20 min.

## Déclaration de conformité



Par la présente, LG Electronics déclare que le type d'équipement radio Machine à laver est conforme à la directive 2014/53/EU. Le texte intégral de la déclaration de conformité EU est disponible à l'adresse internet suivante :

<http://www.lg.com/global/support/cedoc/cedoc#>

LG Electronics European Shared Service Center B.V.

Krijgsman

1 1186 DM Amstelveen

PAYS-BAS

## Notice d'information sur le logiciel Open Source

Pour obtenir le code source dans le cadre d'une licence open source GPL, LGPL, MPL ou autre pour ce produit, rendez-vous sur <http://opensource.lge.com>.

Outre le code source, il est possible de télécharger les conditions d'exploitation de la licence, les conditions de garantie et les avis sur les droits d'auteur.

LG Electronics peut aussi vous fournir le code source sur CD-ROM moyennant le paiement des frais de distribution (support, envoi et manutention) sur simple demande adressée par e-mail à [opensource@lge.com](mailto:opensource@lge.com). Cette offre est valable trois (3) ans à compter de la date d'achat du produit.

## Smart Diagnosis™ à l'aide d'un smartphone

- Pour les appareils avec le logo  ou 

Utiliser cette fonction si vous avez besoin d'un diagnostic précis par un centre d'information client LG Electronics en cas de dysfonctionnement ou de panne de l'appareil.

Smart Diagnosis™ ne peut pas être activé tant que l'appareil n'est pas connecté à l'alimentation électrique.

Si l'appareil ne peut pas être mis sous tension, le dépannage doit être effectué sans l'aide de Smart Diagnosis™.



## Utilisation de Smart Diagnosis™

### Smart Diagnosis™ Par l'intermédiaire du Centre d'Information Client

Utiliser cette fonction si vous avez besoin d'un diagnostic précis par un centre d'information client LG Electronics en cas de dysfonctionnement ou de panne de l'appareil. Utiliser cette fonction uniquement pour communiquer avec le représentant de service, pas pendant l'utilisation normale.

- 1 Appuyer sur le bouton **Marche/Arrêt** pour mettre le lave-linge sous tension. Ne pas appuyer sur une autre touche ni tourner le bouton de sélection de cycle.
- 2 Lorsque vous y êtes invité par le centre d'appel, placer le microphone de votre téléphone à proximité du bouton **Marche/Arrêt**.

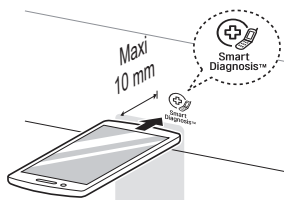

- 3 Appuyer et maintenir le bouton **Temp.** pendant 3 secondes tout en maintenant le microphone du téléphone sur l'icône ou le bouton **Marche/Arrêt**.
- 4 Maintenir le téléphone en place jusqu'à ce que la transmission du signal soit terminée. Le temps restant pour le transfert des données s'affiche
  - Pour de meilleurs résultats, ne pas déplacer le téléphone lorsque les tonalités sont transmises.
  - Si l'agent du centre d'appel n'est pas en mesure d'obtenir un enregistrement précis des données, vous pouvez être invité à réessayer.
- 5 Une fois le compte à rebours terminé et les tonalités arrêtées, reprendre la conversation avec l'agent de centre d'appel, qui sera alors en mesure de vous aider grâce aux informations transmises pour analyse.

#### REMARQUE

- La fonction Smart Diagnosis™ dépend de la qualité de l'appel local.
- Les performances de communication seront améliorées et vous pourrez recevoir un meilleur service si vous utilisez le téléphone fixe
- Si le transfert des données du Smart Diagnosis™ est médiocre en raison de la mauvaise qualité de l'appel, vous ne pourrez pas recevoir le meilleur service du Smart Diagnosis™.

## ⚠ AVERTISSEMENT

- Débrancher le lave-linge avant de le nettoyer afin d'éviter tout risque de choc électrique. Le non-respect de cet avertissement peut entraîner des blessures graves, un incendie, un choc électrique ou la mort.
- Ne jamais utiliser de produits chimiques, nettoyeurs abrasifs ou solvants pour nettoyer le lave-linge. Ceux-ci peuvent endommager la finition

## Nettoyage de votre lave-linge

### Entretien après lavage

- Une fois le cycle terminé, essuyer la porte et l'intérieur du joint de porte pour éliminer toute humidité.
- Laisser la porte ouverte pour sécher l'intérieur du tambour.
- Essuyer le corps du lave-linge avec un chiffon sec pour enlever toute l'humidité.

### Nettoyage de l'extérieur

Un bon entretien de votre lave-linge peut prolonger sa durée de vie.

#### Porte :

- Laver l'extérieur et l'intérieur avec un chiffon humide, puis sécher avec un chiffon doux.

#### Extérieur :

- Essuyer immédiatement tout déversement.
- Essuyer avec un chiffon humide.
- Ne pas appuyer sur la surface ou l'écran avec des objets pointus.

## Entretien et nettoyage de l'intérieur

- Utiliser une serviette ou un chiffon doux pour essuyer le contour de l'ouverture de la porte du lave-linge et le verre de la porte.
- Toujours retirer les éléments du lave-linge une fois le cycle terminé. Laisser des articles humides dans le lave-linge peut causer des plis, un transfert de couleur et des odeurs.
- Exécuter le cycle Nettoyage de la cuve une fois par mois (ou plus souvent si nécessaire) afin d'éliminer l'accumulation de lessive et d'autres résidus.

## Nettoyage du filtre d'entrée d'eau

- Fermer le robinet d'arrêt si le lave-linge doit être laissé pendant un certain temps (par exemple vacances), surtout s'il n'y a pas d'évacuation au sol (rigole) à proximité immédiate.
- L'icône 'E' s'affiche sur le panneau de commande lorsque l'eau ne pénètre pas dans le bac à lessive.
- Si l'eau est très dure ou contient des traces de dépôts de calcaire, le filtre d'entrée d'eau peut s'encrasser. Il est bon de le nettoyer de temps en temps.

- 1 Fermer le robinet d'eau et dévisser le tuyau d'arrivée d'eau.

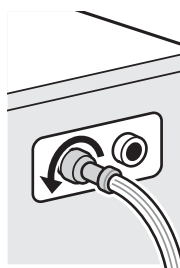

- 2 Nettoyer le filtre avec une brosse à poils durs

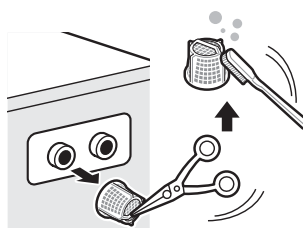

## Nettoyage du filtre de la pompe de vidange

- Le filtre de vidange recueille des fils et petits objets laissés dans le linge. Vérifier régulièrement que le filtre soit propre afin d'assurer le bon fonctionnement de votre lave-linge.
- Laisser l'eau refroidir avant de nettoyer la pompe de vidange, effectuer une vidange de secours ou ouvrir la porte en cas d'urgence.

1 Ouvrir la trappe et sortir le tuyau.

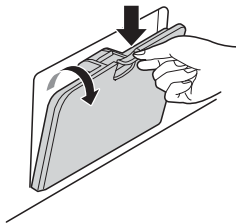

2 Ouvrir le bouchon de vidange et ouvrir le filtre en le tournant vers la gauche.

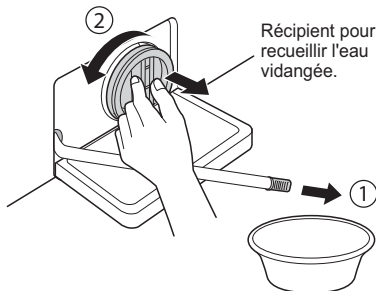

3 Retirer tout corps étranger du filtre de la pompe

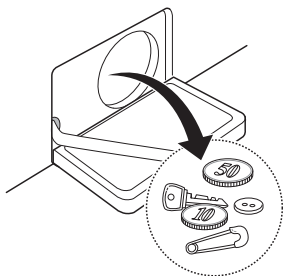

4 Après nettoyage, tourner le filtre de la pompe et insérer le bouchon de vidange.

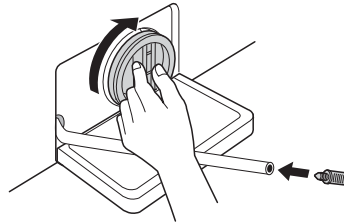

5 Fermer la trappe.

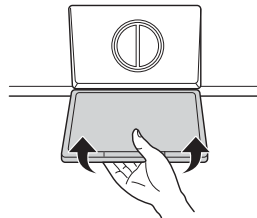

### ⚠ ATTENTION

- Effectuer une première vidange à l'aide du tuyau de vidange puis ouvrir le filtre de la pompe pour enlever les fils ou objets.
- Lors de la vidange, prendre garde à la température élevée de l'eau.

## Nettoyage du bac à produit

La lessive et l'assouplissant peuvent s'accumuler dans le bac distributeur. Enlever le bac et les inserts et vérifier l'accumulation une ou deux fois par mois.

- 1 Retirer le bac à produits lessiviels en le tirant jusqu'à ce qu'il bute.
  - Appuyer fort sur le bouton de désengagement et sortir le bac.

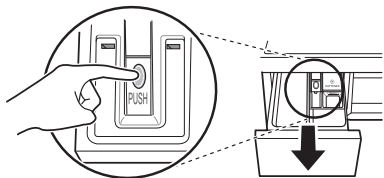

- 2 Retirer les inserts du bac.
  - Rincer les inserts et le bac à l'eau tiède pour enlever l'accumulation de produits lessiviels. Utiliser uniquement de l'eau pour nettoyer le bac distributeur. Sécher les inserts et le bac avec un chiffon doux ou une serviette.
- 3 Pour nettoyer l'ouverture du bac, utiliser un chiffon ou une petite brosse non-métallique pour nettoyer la cavité.
  - Enlever tous les résidus des parties supérieures et inférieures de la cavité.
- 4 Essuyer toute humidité de la cavité avec un chiffon doux ou une serviette.
- 5 Remettre les inserts dans les compartiments appropriés et remettre le bac.

## Nettoyage de la cuve

Le Nettoyage de la cuve est un cycle spécial pour nettoyer l'intérieur du lave-linge.

Un niveau d'eau supérieur est utilisé dans ce cycle à une plus grande vitesse de rotation. Effectuer ce cycle régulièrement.

- 1 Retirer tout vêtement ou article du lave-linge et fermer la porte.
- 2 Ouvrir le bac distributeur et ajouter un anticalcaire (par exemple Calgon) au compartiment de lavage principal.
- 3 Fermer lentement le bac distributeur.
- 4 Mettez l'appareil sous tension puis appuyez sur les boutons **Essorage** et **Temp.** et maintenez-les pendant 3 secondes. Puis 'E C L' s'affiche à l'écran
- 5 Appuyer sur le bouton **Départ/Pause** pour démarrer.
- 6 Une fois le cycle terminé, laisser la porte ouverte pour laisser sécher l'ouverture de la porte du lave-linge, le joint souple et le verre de la porte.

### ATTENTION

- S'il y a un enfant, veiller à ne pas laisser la porte ouverte trop longtemps.

### REMARQUE

- Ne pas ajouter de lessive dans les compartiments à lessive. Un excès de mousse peut être généré et fuir du lave-linge.

## Attention au gel pendant l'hiver

- Une fois gelé, l'appareil ne fonctionne pas normalement. Veiller à installer l'appareil où il ne gèlera pas en hiver.
- Au cas où l'appareil doit être installé en extérieur sous un porche ou dans d'autres conditions extérieures, s'assurer de vérifier les points suivants

## Comment garder l'appareil à l'abri du gel

- Après lavage, enlever complètement l'eau restant à l'intérieur de la pompe en ouvrant le bouchon du tuyau utilisé pour éliminer l'eau résiduelle. Une fois l'eau complètement vidée, fermer le bouchon du tuyau utilisé pour éliminer l'eau résiduelle et le bouchon de la trappe.

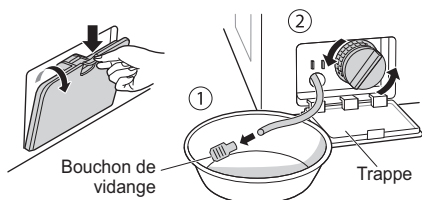

- Suspendre le tuyau de vidange pour sortir complètement l'eau du tuyau.

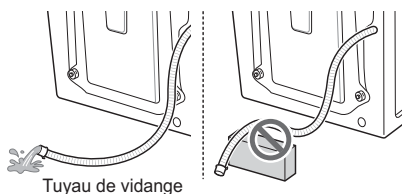

### ⚠ ATTENTION

- Lorsque le tuyau de vidange est installé dans une forme incurvée, l'intérieur du tuyau peut geler.

- Après avoir fermé le robinet, débrancher le tuyau d'arrivée froide du robinet et vider l'eau tout en gardant le tuyau vers le bas.

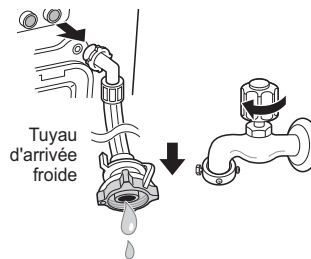

## Vérifier l'absence de gel

- Si l'eau ne s'écoule pas lors de l'ouverture du bouchon de tuyau utilisé pour éliminer l'eau résiduelle, vérifier le dispositif de vidange.

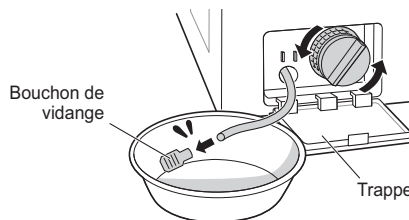

- Mettre l'appareil sous tension, sélectionner Rinçage et Essorage et appuyer sur le bouton **Départ/Pause**.

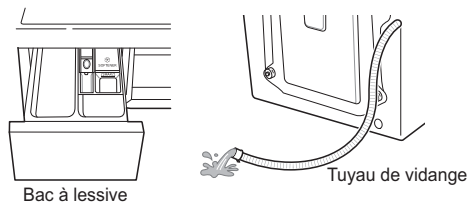

### REMARQUE

- Vérifier que l'eau vienne dans le bac à lessive pendant le rinçage et que l'eau s'écoule à travers le tuyau de vidange pendant l'essorage.
- Quand 'FF' s'affiche sur la fenêtre d'affichage alors que l'appareil est en fonctionnement, vérifier les dispositifs d'approvisionnement en eau et de vidange (certains modèles n'ont pas de fonction d'alarme indiquant un gel).

## Comment gérer le gel

- S'assurer de vider le tambour, verser de l'eau chaude à 50 ou 60 °C jusqu'à la partie en caoutchouc du tambour, fermer la porte et attendre 1 à 2 heures.

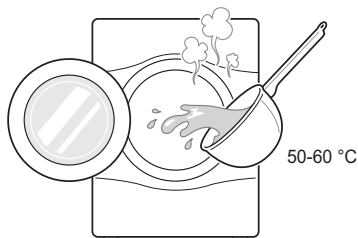

### ⚠ ATTENTION

- Ne pas utiliser d'eau bouillante. Cela peut provoquer des brûlures ou endommager le produit.
- Ouvrir le bouchon de la trappe et le bouchon du tuyau utilisé pour éliminer l'eau résiduelle afin d'extraire complètement l'eau.

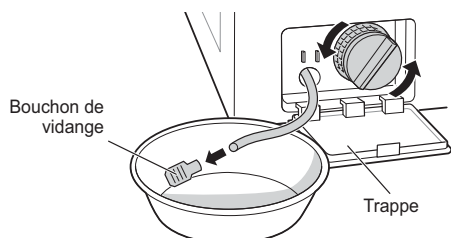

### REMARQUE

- Si l'eau ne s'écoule pas, cela signifie que la glace n'a pas complètement fondu. Attendre.

- Lorsque l'eau est complètement retirée de la cuve, fermer le raccord du tuyau utilisé pour éliminer l'eau résiduelle, sélectionner Rinçage et Essorage et appuyer sur le bouton **Départ/Pause**.

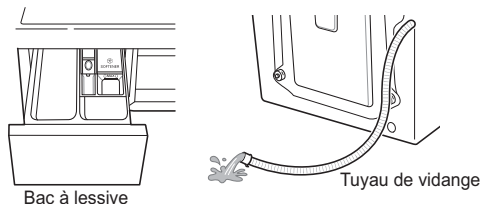

### REMARQUE

- Vérifier que l'eau vienne dans le bac à lessive pendant le rinçage et que l'eau s'écoule à travers le tuyau de vidange pendant l'essorage.
- Si des problèmes d'approvisionnement en eau se produisent, prendre les mesures suivantes.
  - Fermer le robinet et dégeler le robinet ainsi que les deux zones de raccordement du tuyau d'arrivée de l'appareil avec un chiffon et de l'eau chaude.
  - Sortir le tuyau d'arrivée et le plonger dans l'eau chaude en dessous de 50 à 60 °C.

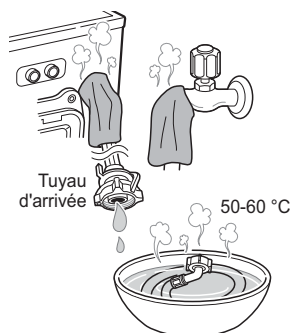

# DÉPANNAGE

- Votre lave-linge est équipé d'un système de surveillance automatique des pannes pour détecter et diagnostiquer les problèmes à un stade précoce. Si votre lave-linge ne fonctionne pas correctement ou ne fonctionne pas du tout, vérifiez les points suivants avant d'appeler le service

## Diagnostic de problèmes







Symptômes	Cause	Solution
Bruit de cliquetis	Des corps étrangers comme des pièces de monnaie ou des épingles de sûreté peuvent être présents dans le tambour ou la pompe.	<ul style="list-style-type: none"> <li>• Arrêter le lave-linge, contrôler le tambour et le filtre de vidange</li> <li>• Si le bruit persiste une fois le lave-linge redémarré, appeler votre centre de service agréé.</li> </ul>
Claquement	De lourdes charges peuvent produire un claquement. C'est généralement normal.	<ul style="list-style-type: none"> <li>• Si le son continue, le lave-linge est probablement déséquilibré. Arrêter et répartir la charge de lavage.</li> </ul>
Bruit de vibration	<p>Les boulons de transport et le support de cuve ont-ils tous été enlevés ?</p> <p>Les pieds reposent-ils tous fermement au sol ?</p>	<ul style="list-style-type: none"> <li>• S'ils n'ont pas été retirés lors de l'installation, se reporter au Guide d'installation pour enlever les boulons de transport.</li> <li>• Assurez-vous que la machine à laver est de niveau et serrez les écrous vers le socle de l'appareil.</li> </ul>
Fuites d'eau	<p>Les tuyaux d'arrivée ou de vidange sont mal serrés au robinet ou sur le lave-linge.</p> <p>Les tuyaux de vidange du domicile sont obstrués.</p>	<ul style="list-style-type: none"> <li>• Vérifier et serrer les raccords des tuyaux</li> <li>• Déboucher le tuyau de vidange. Contacter un plombier si nécessaire.</li> </ul>
Surmoussage		<ul style="list-style-type: none"> <li>• Un excès de lessive ou une lessive inadaptée peut provoquer une formation excessive de mousse qui peut entraîner des fuites d'eau.</li> </ul>
L'eau ne pénètre pas dans le lave-linge ou y entre lentement	<p>L'alimentation en eau n'est pas suffisante à cet endroit.</p> <p>Le robinet d'arrivée d'eau n'est pas ouvert complètement.</p> <p>Le(s) tuyau(x) d'arrivée d'eau est(sont) plié(s).</p> <p>Le filtre du(des) tuyau(x) d'arrivée est bouché.</p>	<ul style="list-style-type: none"> <li>• Vérifier un autre robinet au domicile</li> <li>• Robinet complètement ouvert.</li> <li>• Redresser le tuyau.</li> <li>• Vérifier le filtre du tuyau d'arrivée</li> </ul>
L'eau dans le lave-linge ne se vidange pas ou se vidange lentement	<p>Le tuyau de vidange est plié ou obstrué.</p> <p>Le filtre de vidange est bouché.</p>	<ul style="list-style-type: none"> <li>• Nettoyer et redresser le tuyau de vidange.</li> <li>• Nettoyer le filtre de vidange</li> </ul>





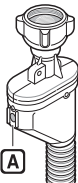















Symptômes	Cause	Solution
Le lave-linge ne démarre pas	Le cordon d'alimentation peut ne pas être branché ou la fiche est lâche.	<ul style="list-style-type: none"> <li>S'assurer que la fiche soit bien insérée dans la prise murale.</li> </ul>
	Un fusible est grillé au domicile, le disjoncteur est déclenché ou une panne de courant s'est produite.	<ul style="list-style-type: none"> <li>Réenclencher le disjoncteur ou remplacer le fusible. Ne pas augmenter la capacité du fusible. Si le problème est une surcharge du circuit, la faire corriger par un électricien qualifié</li> </ul>
	Le robinet d'arrivée d'eau n'est pas ouvert.	<ul style="list-style-type: none"> <li>Ouvrir le robinet d'alimentation en eau.</li> </ul>
Le lave-linge n'essore pas	Vérifier que la porte soit bien fermée.	<ul style="list-style-type: none"> <li>Fermer la porte et appuyer sur le bouton <b>Départ/Pause</b>. Après avoir appuyé sur le bouton <b>Départ/Pause</b>, quelques instants peuvent s'écouler avant que le lave-linge ne commence à tourner. La porte doit être verrouillée avant de pouvoir passer à l'essorage. Ajouter un ou deux articles similaires pour aider à équilibrer la charge. Réorganiser la charge afin de permettre un bon essorage.</li> </ul>
La porte ne s'ouvre pas		<ul style="list-style-type: none"> <li>Une fois le lave-linge démarré, la porte ne peut plus être ouverte pour des raisons de sécurité. Vérifier si l'icône 'errouillage de porte' s'allume. Vous pouvez ouvrir la porte en toute sécurité une fois l'icône 'Verrouillage de porte' éteinte.</li> </ul>
Temps de cycle de lavage retardé		<ul style="list-style-type: none"> <li>La durée du lavage peut varier selon la quantité de linge, la pression de l'eau, la température de l'eau et d'autres conditions d'utilisation. Si un déséquilibre est détecté ou si le programme d'élimination de mousse est activé, le temps de lavage augmente.</li> </ul>
Débordement d'assouplissant	Un excès d'assouplissant peut provoquer un débordement.	<ul style="list-style-type: none"> <li>Suivre les directives de l'assouplissant afin de s'assurer que la bonne quantité soit utilisée. Ne pas dépasser la ligne de remplissage maximum.</li> </ul>
Assouplissant distribué trop tôt		<ul style="list-style-type: none"> <li>Fermer lentement le bac distributeur. Ne pas ouvrir le bac pendant le cycle de lavage.</li> </ul>
Problème de séchage	Pas de séchage	<ul style="list-style-type: none"> <li>Ne pas surcharger. Vérifier que le lave linge s'écoule correctement pour extraire de façon adéquate l'eau de la charge. La charge de linge est trop faible pour culbuter convenablement. Ajouter quelques serviettes.</li> </ul>



Symptômes	Cause	Solution
Odeur	<p><b>Cette odeur est provoquée par le caoutchouc fixé sur la machine à laver.</b></p>	<ul style="list-style-type: none"> <li>• C'est l'odeur normale du caoutchouc neuf et elle va disparaître après avoir utilisé la machine plusieurs fois.</li> </ul>
	<p><b>Si le joint de porte en caoutchouc et la zone d'étanchéité de la porte ne sont pas nettoyés régulièrement, les odeurs peuvent se produire en raison de la moisissure ou de substances étrangères.</b></p>	<ul style="list-style-type: none"> <li>• Veillez à un nettoyage régulier du joint d'étanchéité et du joint de porte et vérifiez la présence de petits objets sous le joint de porte lors du déchargement de la machine à laver.</li> </ul>
	<p><b>Les odeurs peuvent se produire si des substances étrangères sont laissées dans le filtre de la pompe de drainage.</b></p>	<ul style="list-style-type: none"> <li>• Assurez-vous de nettoyer le filtre de la pompe de drainage régulièrement.</li> </ul>
	<p><b>Les odeurs peuvent se produire si le tuyau de vidange n'est pas correctement installé, provoquant le siphonnage (l'eau retournant à l'intérieur de la machine à laver).</b></p>	<ul style="list-style-type: none"> <li>• Lors de l'installation du tuyau de drainage, assurez-vous qu'il ne sera pas coudé ou bouché.</li> </ul>
	<p><b>Lors de l'utilisation de la fonction séchage, des odeurs peuvent se produire, celles-ci sont provoquées par les peluches et d'autres matières de linge collées à l'appareil de chauffage. (Lavante-séchante uniquement)</b></p>	<ul style="list-style-type: none"> <li>• Ce n'est pas un dysfonctionnement.</li> </ul>
<p><b>Une odeur particulière peut se produire lors du séchage des vêtements mouillés avec de l'air chaud. (Lavante-séchante uniquement)</b></p>	<ul style="list-style-type: none"> <li>• L'odeur disparaîtra après un court moment.</li> </ul>	

## Messages d'erreur

Symptômes	Cause	Solution
 	<p><b>L'alimentation en eau n'est pas adéquate à cet endroit.</b></p> <p><b>Les robinets d'arrivée d'eau ne sont pas ouverts complètement.</b></p> <p><b>Le(s) tuyau(x) d'arrivée d'eau est(ont) plié(s).</b></p> <p><b>Le filtre du(des) tuyau(x) d'arrivée est bouché.</b></p> <p><b>Si une fuite d'eau s'est produite dans le tuyau d'arrivée, le voyant 'A' passe au rouge.</b></p>  <ul style="list-style-type: none"> <li>• Peut varier en fonction du modèle.</li> </ul>	<ul style="list-style-type: none"> <li>• Vérifier un autre robinet au domicile</li> <li>• Robinet complètement ouvert.</li> <li>• Redresser le(s) tuyau(x).</li> <li>• Vérifier le filtre du tuyau d'arrivée</li> </ul>
 	<p><b>Le tuyau de vidange est plié ou obstrué.</b></p> <p><b>Le filtre de vidange est bouché.</b></p>	<ul style="list-style-type: none"> <li>• Nettoyer et redresser le tuyau de vidange.</li> <li>• Nettoyer le filtre de vidange</li> </ul>
 	<p><b>La charge est trop faible.</b></p> <p><b>La charge est déséquilibrée.</b></p> <p><b>L'appareil dispose d'une détection de déséquilibre et d'un système de correction. Si des articles individuels lourds sont chargés (par ex. tapis de bain, peignoir de bain, etc.), ce système peut s'arrêter de tourner ou même interrompre complètement le cycle d'essorage.</b></p> <p><b>Si le linge est encore trop humide à la fin du cycle, ajouter des petits articles de linge pour équilibrer la charge et répéter le cycle d'essorage.</b></p>	<ul style="list-style-type: none"> <li>• Ajouter un ou deux articles similaires pour aider à équilibrer la charge.</li> <li>• Ajouter un ou deux articles similaires pour aider à équilibrer la charge.</li> <li>• Réorganiser la charge afin de permettre un bon essorage.</li> <li>• Réorganiser la charge afin de permettre un bon essorage.</li> </ul>

Symptômes		Cause	Solution
	  	La porte est mal fermée.	<ul style="list-style-type: none"> <li>Fermer complètement la porte.</li> <li>Si 'dE, dE 1, dE2, dE4' n'est pas libéré, appeler le service.</li> </ul>
		Le capteur de porte est défaillant.	
			<ul style="list-style-type: none"> <li>Débrancher le cordon d'alimentation et appeler le service.</li> </ul>
		L'eau déborde en raison d'une défectuosité de la vanne d'eau.	<ul style="list-style-type: none"> <li>Fermer le robinet d'eau.</li> <li>Débrancher la prise d'alimentation.</li> <li>Appeler le service.</li> </ul>
		Le capteur de niveau d'eau fonctionne mal.	<ul style="list-style-type: none"> <li>Fermer le robinet d'eau.</li> <li>Débrancher la prise d'alimentation.</li> <li>Appeler le service.</li> </ul>
		Surcharge moteur.	<ul style="list-style-type: none"> <li>Laisser le lave-linge reposer pendant 30 minutes pour permettre au moteur de refroidir, puis redémarrer le cycle.</li> </ul>
		Fuite d'eau.	<ul style="list-style-type: none"> <li>Appeler le service.</li> </ul>
		Le lave-linge a connu une panne d'électricité.	<ul style="list-style-type: none"> <li>Relancer le cycle.</li> </ul>
		Vérifier l'alimentation en eau.	<ul style="list-style-type: none"> <li>Ouvrir le robinet. Si 'dHE' n'est pas libéré, débrancher le cordon d'alimentation et appeler le service.</li> </ul>
		La canalisation d'entrée/sortie ou la pompe d'évacuation sont-ils gelés ?	<ul style="list-style-type: none"> <li>Approvisionnez le bac en eau chaude pour dégeler la canalisation de sortie et la pompe d'évacuation. Humidifiez d'eau tiède une serviette et appliquez-la sur la canalisation d'entrée.</li> </ul>

# GARANTIE

Cette garantie limitée ne couvre pas :

- Déplacements de service pour livrer, enlever, installer ou réparer l'appareil ; instructions au client sur le fonctionnement de l'appareil ; réparation ou remplacement de fusibles ou correction du câblage ou de la plomberie, ou correction de réparations / installation non agréées.
- Panne de l'appareil pendant des coupures d'électricité et interruptions électriques ou service électrique inadéquat.
- Dommages causés par des tuyaux d'eau qui fuient ou rompus, tuyaux d'eau gelés, conduites d'évacuation restreintes, approvisionnement en eau inadéquat ou interrompu ou approvisionnement en air inadéquat.
- Dommages résultant de l'exploitation de l'appareil dans une atmosphère corrosive ou contraire aux instructions décrites dans le manuel du propriétaire de l'appareil.
- Dommages à l'appareil causés par des accidents, parasites et vermine, foudre, vent, feu, inondations ou catastrophes naturelles.
- Dommages ou panne causés par une modification ou une altération non autorisée ou en cas d'utilisation à des fins autres que le but recherché, ou toute fuite d'eau où l'appareil n'a pas été correctement installé.
- Dommages ou panne causée par une intensité, une tension ou des codes de plomberie incorrects, utilisation commerciale ou industrielle, ou bien utilisation d'accessoires, composants ou produits de nettoyage consommables non agréés par LG.
- Dommages causés par le transport et la manutention, notamment rayures, bosses, fissures et/ou autres dommages à la finition de votre appareil, à moins que ces dommages ne soient dus à des vices de matériaux ou de fabrication.
- Dommages ou éléments manquants sur tout appareil d'exposition, ouvert, avec escompte ou rénové.
- Produits dont le numéro de série d'origine a été enlevé, modifié ou ne peut pas être déterminé. Les numéros de modèle et de série, ainsi que le ticket de vente d'origine, sont nécessaires pour la validation de la garantie.
- Hausses des coûts des services publics et frais de services publics supplémentaires.
- Réparations si le produit est utilisé autrement que dans le cadre d'une utilisation normale et habituelle d'un foyer ou contraire aux instructions décrites dans le manuel du propriétaire de l'appareil.
- Coûts associés à l'enlèvement de votre appareil à domicile pour réparation.
- Enlèvement et réinstallation du produit s'il est installé dans un endroit inaccessible ou n'est pas installé conformément aux instructions d'installation, y compris les manuels du propriétaire et d'installation de LG.
- Dommages résultant d'une mauvaise utilisation, d'un abus, d'une mauvaise installation, réparation ou maintenance. Une mauvaise réparation comprend l'utilisation de pièces non agréées ou spécifiées par LG

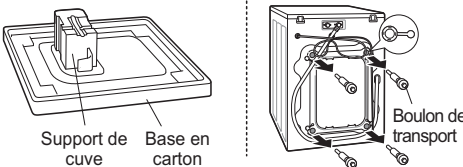
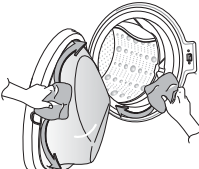
<p>Vibrations étranges ou bruit causés par le fait d'avoir oublié de retirer les boulons de transport ou le support de cuve.</p>		<p>Enlever les boulons de transport et le support de cuve.</p>
<p>Fuites causées par la saleté (cheveux, peluches) sur le joint et la porte en verre.</p>		<p>Nettoyer le joint et la porte en verre.</p>

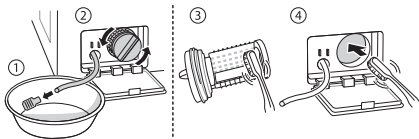
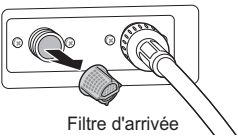
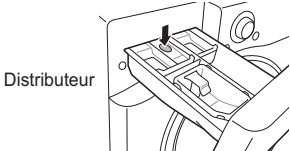
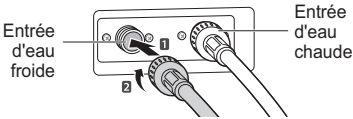
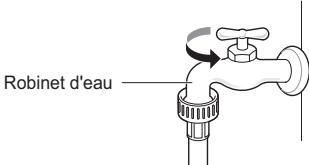
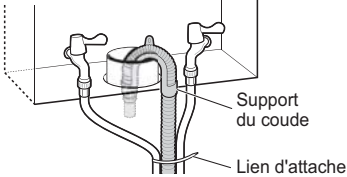
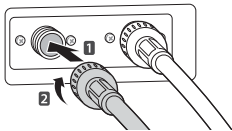
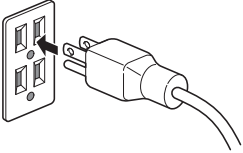
<p>Problème de vidange causé par l'obstruction du filtre de la pompe.</p>	<p>➔</p>		<p>Nettoyer le filtre de la pompe.</p>
<p>L'eau n'arrive pas parce les filtres de la vanne d'arrivée d'eau sont bouchés ou les tuyaux d'arrivée d'eau sont pliés.</p>	<p>➔</p>		<p>Nettoyer le filtre de la vanne d'arrivée ou réinstaller les tuyaux d'arrivée d'eau.</p>
<p>L'eau n'arrive pas parce que la lessive est utilisée en excès.</p>	<p>➔</p>		<p>Nettoyer le bac de distribution de produits lessiviels.</p>
<p>Le linge est chaud ou tiède une fois le lavage terminé parce que les tuyaux d'arrivée sont installés à l'envers.</p>	<p>➔</p>		<p>Réinstaller les tuyaux d'arrivée.</p>
<p>L'eau n'arrive pas parce que le robinet d'eau n'est pas ouvert.</p>	<p>➔</p>		<p>Ouvrir le robinet d'eau.</p>
<p>Fuites causées par une mauvaise installation du tuyau de vidange ou tuyau de vidange bouché.</p>	<p>➔</p>		<p>Réinstaller le tuyau de vidange.</p>
<p>Fuite causée par une mauvaise installation du tuyau d'arrivée d'eau ou utilisation de tuyaux d'arrivée d'une autre marque.</p>	<p>➔</p>		<p>Réinstaller le tuyau d'arrivée.</p>
<p>Problème d'absence d'alimentation électrique causée par une connexion lâche du cordon d'alimentation ou un problème de prise électrique.</p>	<p>➔</p>		<p>Rebrancher le cordon d'alimentation ou changer la prise électrique.</p>

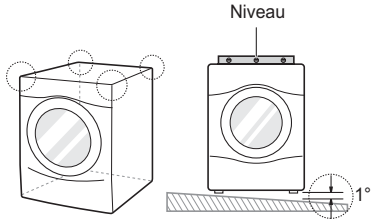
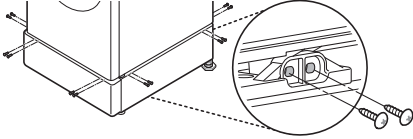
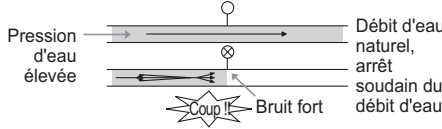
<p>Déplacements de service pour livrer, enlever, installer le produit ou pour des instructions sur l'utilisation du produit. Enlèvement et réinstallation du produit.</p>	<p>➔</p>		<p>La garantie ne couvre que les défauts de fabrication. Tout service résultant d'une mauvaise installation n'est pas couvert.</p>
<p>Si toutes les vis ne sont pas correctement installées, cela peut causer des vibrations excessives (modèle à socle seulement).</p>	<p>➔</p>		<p>Installer 4 vis à chaque angle (Total 16 pièces).</p>
<p>Bruits de coups (frappe) quand le lave-linge se remplit d'eau.</p>	<p>➔</p>		<p>Régler la pression de l'eau en réduisant la vanne d'eau ou le robinet d'eau au domicile.</p>

# DONNÉES D'UTILISATION

Fiche produit\_Règlement délégué (UE) n° 1061/2010 de la Commission

Nom du fournisseur ou marque	LG	
Modèle du fournisseur	F71K22IXS / F71K22WHS	
Capacité nominale	17	kg
Classe énergétique	A++	
Attribution du "label écologique de l'Union européenne" selon le règlement (CE) n° 66/2010	Non	
Consommation d'énergie annuelle pondérée en kWh par an sur la base de 220 cycles de lavage standard pour le programme coton à 60 °C et à 40 °C, à pleine charge et à charge partielle, et les modes à faible consommation d'électricité. La consommation d'énergie réelle dépend des conditions d'utilisation de l'appareil.	442	kWh/an
Consommation d'énergie		
- Programme coton standard à 60 °C à pleine charge	2,10	kWh
- Programme coton standard à 60 °C à charge partielle	1,60	kWh
- Programme coton standard à 40 °C à charge partielle	1,30	kWh
Consommation d'électricité pondérée en mode arrêt et en mode laissé sur marche	0,50	W
Consommation d'eau annuelle pondérée en litres par an sur la base de 220 cycles de lavage standard pour le programme coton à 60 °C et à 40 °C, à pleine charge et à charge partielle. La consommation d'eau réelle dépend des conditions d'utilisation de l'appareil.	17000	litres/an
Classe d'efficacité d'essorage sur une échelle de G (le moins efficace) à A (le plus efficace)		
Vitesse d'essorage maximale pour le programme coton standard à 60 °C à pleine charge ou pour le programme coton standard à 40 °C à demi-charge, la vitesse la plus basse des deux étant retenue, et taux d'humidité résiduelle atteint avec le programme coton standard à 60 °C à pleine charge ou avec le programme coton standard à 40 °C à demi-charge, le taux le plus élevé des deux étant retenu	1100	tpm
	49	%
Programmes de lavage standard auxquels les informations sur l'étiquette et la fiche se rapportent, précisant que ces programmes conviennent au lavage du linge de coton normalement sale et qu'ils constituent les programmes les plus efficaces en termes de consommation combinée d'énergie et d'eau	" Coton+ 60 °C/40 °C "	
Durée du programme		
- Programme coton standard à 60 °C à pleine charge	277	min.
- Programme coton standard à 60 °C à charge partielle	255	min.
- Programme coton standard à 40 °C à charge partielle	225	min.
Durée du mode laissé sur marche (TI)	0,00	min.
Émissions acoustiques dans l'air, exprimées en dB(A) re 1 pW et arrondies à l'entier le plus proche, au cours des phases de lavage et d'essorage, pour le programme coton standard à 60 °C à pleine charge.	78	dB(A)
Autonome		

**Note**



**Note**

**Note**

**Note**

