

MANUEL D'UTILISATION

Mini-chaîne

Hi-Fi

Veuillez lire attentivement ce manuel avant d'utiliser votre minichaîne hi-fi et conservez-le pour vous y référer ultérieurement.

MODÈLE

CM8360 (CM8360, CMS8360F)

Consignes de sécurité



ATTENTION : AFIN DE RÉDUIRE LE RISQUE DE DÉCHARGE ÉLECTRIQUE, NE RETIREZ PAS LE BOÎTIER (NI L'ARRIÈRE). AUCUNE PIÈCE DE CET APPAREIL N'EST SUSCEPTIBLE D'ÊTRE RÉPARÉE PAR L'UTILISATEUR. CONFIEZ L'ENTRETIEN DE L'APPAREIL À DES PERSONNES QUALIFIÉES.



Le symbole d'un éclair à l'intérieur d'un triangle sert à avertir l'utilisateur de la présence d'une tension dangereuse non isolée dans le corps de l'appareil, qui peut être suffisamment élevée pour provoquer un risque de décharge électrique.



Le symbole d'un point d'exclamation à l'intérieur d'un triangle sert à avertir l'utilisateur de la présence d'instructions d'utilisation et de maintenance (entretien) importantes dans la documentation qui accompagne l'appareil.

AVERTISSEMENT : POUR PRÉVENIR TOUT RISQUE D'INCENDIE OU DE DÉCHARGE ÉLECTRIQUE, N'EXPOSEZ PAS CET APPAREIL À LA PLUIE OU À L'HUMIDITÉ.

ATTENTION : l'appareil ne doit pas être exposé à des projections d'eau ou à des éclaboussures, et aucun objet rempli de liquide tel qu'un vase ne doit être posé sur l'appareil.

AVERTISSEMENT : n'installez pas cet appareil dans un espace confiné tel qu'une bibliothèque ou tout autre meuble similaire.

ATTENTION : n'utilisez pas d'appareil à haute tension autour de cet appareil (tel qu'un tue-insectes électrique). Cet appareil pourrait subir un choc électrique et mal fonctionner.

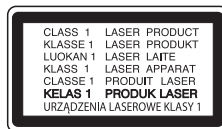

ATTENTION : cet appareil utilise un système laser. Afin de garantir l'utilisation correcte de cet appareil, veuillez lire attentivement ce manuel d'utilisation et conservez-le pour vous y référer ultérieurement. Si l'appareil nécessite une intervention de maintenance, contactez un point de service après-vente agréé. L'utilisation de commandes, de réglages ou de procédures autres que ceux décrits dans ce document peut entraîner une exposition à des radiations dangereuses.

Pour éviter l'exposition directe au faisceau laser, n'essayez pas d'ouvrir le boîtier.

ATTENTION : n'obstruez pas les ouvertures d'aération. Installez l'appareil conformément aux instructions du fabricant.

Les fentes et les ouvertures du boîtier servent à assurer la ventilation et le bon fonctionnement de l'appareil, ainsi qu'à le protéger contre la surchauffe. Les ouvertures ne doivent jamais être bloquées en installant l'appareil sur un lit, un canapé, un tapis ou toute autre surface similaire. Cet appareil ne doit pas être placé dans un emplacement fermé tel qu'une bibliothèque ou une étagère, à moins d'assurer une ventilation adéquate ou que les instructions du fabricant l'autorisent.

AVIS : Pour obtenir des informations sur le marquage de sécurité, l'identification du produit et les valeurs nominales d'alimentation, reportez-vous à l'étiquette principale au-dessous de l'appareil ou sur un autre côté.

PRÉCAUTION concernant le cordon d'alimentation

Il est recommandé de brancher la plupart des appareils sur un circuit dédié.

Autrement dit, un circuit comportant une prise de courant qui alimente uniquement cet appareil et qui n'a ni autres prises ni circuit dérivé. Reportez-vous à la page des caractéristiques de ce manuel d'utilisation pour plus de détails. Ne surchargez pas les prises murales. Les prises murales surchargées, desserrées ou endommagées, les câbles de rallonge, les cordons d'alimentation effilochés, ou les gaines isolantes craquelées ou endommagées constituent un danger. Chacune de ces conditions peut entraîner un risque de décharge électrique ou d'incendie. Examinez régulièrement le cordon de votre appareil. S'il paraît endommagé ou détérioré, débranchez-le, cessez d'utiliser l'appareil et faites remplacer le cordon par un cordon strictement identique auprès d'un point de service après-vente agréé. Protégez le cordon d'alimentation de sorte qu'il ne puisse pas être tordu, entortillé, pincé, coincé dans une porte ou piétiné. Faites particulièrement attention aux fiches, aux prises murales et au point d'où sort le cordon de l'appareil.

La fiche d'alimentation sert à débrancher l'appareil. En cas d'urgence, elle doit être facilement accessible.

Cet appareil est équipé d'une batterie transportable ou de piles rechargeables.

Retrait sans danger de la batterie ou des piles de l'appareil : pour retirer la batterie ou les piles usagées, procédez dans l'ordre inverse de leur insertion. Pour empêcher toute contamination de l'environnement et tout danger pour la santé des êtres humains et des animaux, la batterie ou les piles usagées doivent être mises au rebut dans le conteneur approprié à un point de collecte prévu pour leur recyclage. Ne jetez pas la batterie ou les piles usagées avec les autres déchets. Recyclez toujours les batteries et piles rechargeables usagées. La batterie ne doit pas être exposée à une chaleur excessive, telle que la lumière directe du soleil, les flammes, etc.

ATTENTION: Aucune source de flamme nue, telles qu'une bougie allumée, ne doit être placée sur l'appareil.

Recyclage de votre ancien appareil



1. Ce symbole de poubelle barrée d'une croix indique que votre équipement électrique et électronique (EEE) ne doit pas être jeté avec les ordures ménagères. Il doit faire l'objet d'un tri et d'une collecte sélective séparée.
2. Les équipements électriques que vous jetez peuvent contenir des substances dangereuses. Il est donc important de les jeter de façon appropriée afin d'éviter des impacts négatifs sur l'environnement et la santé humaine. L'équipement que vous jetez peut également contenir des pièces réutilisables pour la réparation d'autres produits ainsi que des matériaux précieux pouvant être recyclés pour préserver les ressources de la planète.
3. Vous pouvez rapporter votre appareil au commerçant qui vous l'a vendu ou contacter votre collectivité locale pour connaître les points de collecte de votre EEE. Vous trouverez également des informations à jour concernant votre pays en allant sur <http://www.quefairedemesdechets.fr>

Recyclage des batteries/accumulateurs usagés



Pb

1. Ce symbole peut être associé aux symboles chimiques du mercure (Hg), du cadmium (Cd) ou du plomb (Pb) si la batterie contient plus de 0,0005 % de mercure, 0,002 % de cadmium ou 0,004 % de plomb.
2. Les batteries/accumulateurs doivent être jetés séparément, dans les déchetteries prévues à cet effet par votre municipalité ou être rapportés dans un magasin de téléphonie mobile.
3. La mise au rebut de vos batteries/accumulateurs dans une poubelle appropriée ou dans un magasin de téléphonie mobile aidera à réduire les risques pour l'environnement et votre santé.
4. Pour plus d'informations concernant le recyclage de vos batteries/accumulateurs, veuillez contacter votre mairie, le service des ordures ménagères ou encore le magasin où vous avez acheté ce produit. (<http://www.lg.com/global/sustainability/environment/take-back-recycling/global-network-europe>)

Déclaration de conformité**CE 0197**

LG Electronics European Shared Service Center B.V. déclare par la présente que cette MINICHÂÎNE HI-FI est conforme aux impératifs essentiels et autres dispositions pertinentes de la directive 1999/5/CE. Vous pouvez vous procurer la déclaration de conformité complète en envoyant une demande à l'adresse postale suivante :

LG Electronics European Shared Service Center B.V.
Krijgsman 1
1186 DM Amstelveen
Pays-Bas

Vous pouvez également vous la procurer sur notre site web dédié :

<http://www.lg.com/global/support/cedoc/cedoc#>

Cet appareil est un système de transmission à large bande de 2,4 GHz, destiné à être utilisé dans tous les États membres de l'UE et de l'AELE.

Symboles

~	Désigne le courant alternatif (CA).
≡	Désigne le courant continu (CC).
⊞	Désigne un matériel de classe II.
⏻	Désigne la mise en veille.
⏻	Désigne la mise en marche.
⚡	Désigne une tension dangereuse.

Table des matières

1 Démarrage

- 2 Consignes de sécurité
- 8 Caractéristiques exclusives
- 8 Fichiers compatibles
- 8 – Impératifs à respecter pour les fichiers musicaux
- 9 – Périphériques USB compatibles
- 9 – Impératifs à respecter pour les périphériques USB
- 10 Télécommande
- 12 Panneau avant
- 13 Panneau arrière

2 Raccordements

- 14 Mise en place du noyau de ferrite
- 14 – Fixation du noyau de ferrite pour le cordon d'alimentation et les câbles d'enceinte
- 14 Raccordement des enceintes
- 15 Raccordement d'appareils auxiliaires
- 15 – Connexion AUX IN
- 16 – Connexion PORT.IN
- 16 – Raccordement d'un périphérique USB
- 17 – Raccordement de l'antenne

3 Utilisation

- 18 Fonctions de base
- 18 – Utilisation en mode CD/USB
- 19 – Lecture automatique
- 19 – Sélection d'un dossier et d'un fichier MP3/WMA
- 20 – Suppression d'un fichier MP3/WMA
- 20 Effets de lecture
- 20 – DJ EFFECT
- 20 – Effet SCRATCH
- 21 – AUTO DJ
- 21 – DJ PRO
- 22 Utilisation de la technologie sans fil Bluetooth®
- 22 – Écoute de musique stockée sur des périphériques Bluetooth
- 24 Utilisation de l'application Music Flow Bluetooth
- 24 – À propos de l'application "Music Flow Bluetooth"
- 24 – Installation de l'application "Music Flow Bluetooth" sur votre périphérique Bluetooth
- 25 – Activation de Bluetooth avec l'application "Music Flow Bluetooth"
- 26 Utilisation de la radio
- 26 – Écoute de la radio
- 26 – Amélioration d'une mauvaise réception FM
- 26 – Préréglage des stations de radio
- 26 – Suppression de toutes les stations mémorisées
- 27 – Affichage des informations sur une station de radio
- 28 Réglage du son
- 28 – Réglage du mode son
- 28 – Réglage USER EQ
- 29 Fonctions avancées
- 29 – Enregistrement sur un périphérique USB

31	– Lecture en mode JUKE BOX
32	Autres fonctions
32	– Désactivation temporaire du son
32	– Mode CHILDSAFE
32	– Affichage des informations sur les fichiers (balises ID3)
32	– Mode DEMO
32	– Utilisation du microphone
33	– ANNULATION DE LA VOIX
33	– CHANGEMENT DE CLÉ
34	Réglage de l'horloge
34	– Réglage de l'horloge via l'application "Music Flow Bluetooth"
34	– Utilisation de votre appareil comme réveil
35	– Réglage de la veille programmée
35	– Variateur
35	Extinction automatique
36	– Allumage automatique
36	– Changement automatique de la fonction
37	Synchronisation sonore LG
38	Mode Wireless X-Boom Plus

4 Dépannage

39	Dépannage
39	– Généralités

5 Annexe

41	Spécifications générales
42	Spécifications des enceintes
42	Marques de commerce et licences
43	Entretien
43	– Remarques sur les disques
43	– Manipulation de l'appareil

1

2

3

4

5

Caractéristiques exclusives

Bluetooth®

Écoute de musique stockée sur un périphérique **Bluetooth**.

Portable In

Écoute de musique depuis un périphérique portable (baladeur MP3, ordinateur portable, etc.).

Effets de lecture

Écoute de la musique avec différents effets de son et de lecture.

Enregistrement direct USB

Enregistrement de musique sur un périphérique USB.

Music Flow Bluetooth

Music Flow Bluetooth est une application conçue pour vous permettre de contrôler certains des lecteurs audio dernier cri de LG. Reportez-vous à la page 24.

Synchronisation sonore LG

Vous pouvez régler le volume sonore de cet appareil en utilisant la télécommande de votre téléviseur LG compatible avec la synchronisation sonore LG.

Fichiers compatibles

Impératifs à respecter pour les fichiers musicaux

La compatibilité de cet appareil avec les fichiers MP3/WMA est limitée comme suit.

- Fréquence d'échantillonnage : 32-48 kHz (MP3), 32-48 kHz (WMA).
- Débit binaire : 32-320 Kbit/s (MP3), 40-192 Kbit/s (WMA).
- Nombre maximal de fichiers : CD de données : 999 / USB : 2000.
- Nombre maximal de dossiers : CD de données : 99 / USB : 200.
- Extension des fichiers : .mp3, .wma.
- Il est possible que certains fichiers MP3/WMA ne puissent pas être lus en fonction du type ou format du fichier.
- Format de fichier du CD-ROM : ISO 9660, JOLIET.
- Nous vous conseillons d'utiliser "Easy-CD Creator", qui crée un système de fichiers ISO 9660.

Le codec audio DTS n'est pas pris en charge. Autrement dit, le son n'est pas retransmis pour le format DTS.

Vous devez choisir l'option de format de disque [À image ISO] lorsque vous formatez des disques réinscriptibles afin qu'ils soient compatibles avec les lecteurs LG. Si vous choisissez l'option "Système de fichiers actifs", le disque ne pourra pas être lu sur les lecteurs LG.

(À image ISO /Système de fichiers actifs : options de formatage de disque pour Windows Vista)

Périphériques USB compatibles

- Lecteur MP3 : lecteur MP3 à mémoire Flash.
- Clé USB à mémoire Flash : clés USB 2.0 ou USB 1.1.
- La fonction USB de cet appareil ne prend pas en charge tous les périphériques USB.

Impératifs à respecter pour les périphériques USB

- Les périphériques nécessitant l'installation d'un programme supplémentaire après la connexion à un ordinateur ne sont pas pris en charge.
- Ne retirez pas le périphérique USB pendant son utilisation.
- Si le périphérique USB a une grande capacité, la recherche peut prendre quelques minutes.
- Pour éviter la perte de données, sauvegardez toutes vos données.
- Si vous utilisez un câble d'extension USB ou un concentrateur USB, le périphérique USB ne sera pas reconnu.
- Le système de fichiers NTFS n'est pas pris en charge. (Seul le système de fichiers FAT (16/32) est accepté.)
- Cet appareil reconnaît jusqu'à 2000 fichiers.
- Les disques durs externes, les lecteurs de cartes, les périphériques verrouillés ou les périphériques USB de type disque dur ne sont pas pris en charge.
- Le port USB de l'appareil ne peut pas être raccordé à un ordinateur. L'appareil ne peut pas être utilisé comme périphérique de stockage.
- Il est possible que certains périphériques USB ne fonctionnent pas avec cet appareil.

Télécommande

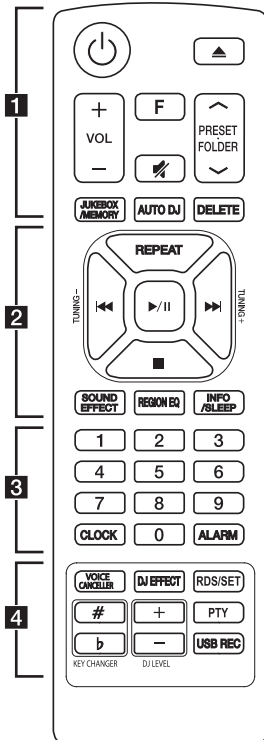

Remplacement de la pile

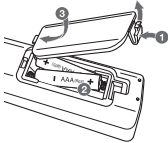

Retirez le couvercle du compartiment des piles à l'arrière de la télécommande, puis insérez les piles en respectant la polarité **+** et **-**.

.....**1**.....
 ⏻ (En veille/mise en marche) : permet d'allumer ou d'éteindre l'appareil.

▲ (Ouverture/Fermeture) : permet d'ouvrir ou de fermer le plateau du disque.

VOL (Volume) **+/-** : permet de régler le volume des enceintes.

F (Fonction) : permet de sélectionner la fonction et la source d'entrée

🔇 (Sourdine) : permet de mettre le son en sourdine.

PRESET-FOLDER **▲/▼** :

- permet de rechercher un dossier contenant des fichiers MP3/WMA. Lorsque le CD ou le périphérique USB lu contient des fichiers MP3/WMA répartis dans plusieurs dossiers, utilisez la touche **PRESET-FOLDER** **▲/▼** pour sélectionner le dossier que vous voulez lire.
- Permet de choisir un numéro prédéfini pour une station de radio.

JUKEBOX/MEMORY :

- Permet de mémoriser les stations de radio.
- Permet de supprimer toutes les stations mémorisées.
- Permet de sélectionner le mode JUKE BOX.
- Permet de créer votre liste des favoris.

AUTO DJ : permet de sélectionner le mode AUTO DJ. (Pour plus d'informations, reportez-vous à la page 21.)

DELETE :

- Permet de supprimer des fichiers MP3/WMA. (USB uniquement)
- Permet de supprimer une chanson dans la liste programmée.

2

REPEAT : permet d'écouter vos pistes ou fichiers de manière aléatoire ou répétée.

TUNING-/+ : permettent de sélectionner les stations de radio.

◀◀/▶▶ (Saut/Recherche) :

- Permettent d'effectuer une avance ou un retour rapide.
- Permettent de rechercher une section dans une piste ou un fichier

▶/|| (Lecture/Pause) :

- Permet de démarrer ou suspendre la lecture.
- Permet de sélectionner le mode STEREO ou MONO.

■ (Stop) :

- Permet d'arrêter la lecture ou l'enregistrement.
- Permet d'annuler la fonction DELETE.

SOUND EFFECT : permet de sélectionner des effets sonores.

REGION EQ : Permet de choisir un égaliseur régional.

INFO / SLEEP

- Permet d'afficher des informations sur votre musique. Un fichier MP3 comporte souvent des balises ID3. Ces balises fournissent des informations sur le titre, l'artiste, l'album ou la durée.
- Permet d'afficher le nom de tous les périphériques Bluetooth connectés en mode Bluetooth.
- Lorsque la connexion Wireless X-Boom Plus est établie, le nom de l'appareil esclave apparaît dans l'afficheur de l'appareil maître et le nom de l'appareil maître apparaît dans l'afficheur de l'appareil esclave.
- Appuyez sur le bouton et maintenez-le enfoncé pour régler le système de façon à ce qu'il s'éteigne automatiquement à l'heure indiquée. (Variateur : l'éclairage de l'afficheur sera assombri de moitié.)

3

Touches numériques **0-9** : permettent de sélectionner un numéro prédéfini, ainsi que des pistes ou fichiers numérotés.

CLOCK : permet de régler l'horloge et de consulter l'heure.

ALARM : la fonction ALARM vous permet d'allumer ou d'éteindre le lecteur de CD, la lecture sur le périphérique USB et le tuner à l'heure de votre choix.

4

VOICE CANCELLER : Vous pouvez utiliser cette fonction pendant la lecture de musique, en diminuant la voix du chanteur dans les différentes sources.

DJ EFFECT : permet de sélectionner le mode DJ EFFECT. (Voir page 20.)

RDS/SET :

- Permet d'activer la fonction RDS (Radio Data System).
- Permet de confirmer les réglages.

KEY CHANGER (# / b) : permettent de changer de clé musicale en fonction de votre tessiture.

DJ LEVEL +/- : permet de régler le niveau sonore du mode DJ EFFECT.

PTY : permet de rechercher les stations de radio par type.

USB REC : permet l'enregistrement direct sur un périphérique USB.

Panneau avant

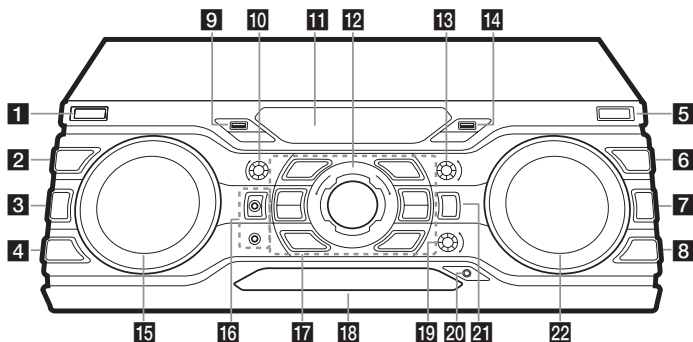

- 1** / (En veille/mise en marche)
- 2** **DJ EFFECT**
Permet de sélectionner le mode DJ EFFECT. (Pour plus d'informations, reportez-vous à la page 20.)
- 3** **USER EQ**
Permet de sélectionner l'effet sonore créé par vos soins.
- 4** **REGION EQ / BASS BLAST**
- permet de sélectionner un égaliseur régional.
- Maintenez enfoncée la touche pour sélectionner l'effet BASS directement.
- 5** **USB REC / DEMO**
Permet d'enregistrer sur un périphérique USB. / Permet d'activer le mode démo.
- 6** **SEARCH**
Permet d'accéder aux dossiers et aux fichiers en mode sélection.
- 7** **OK**
Permet de sélectionner un dossier lors de la recherche d'un fichier.
- 8** **VOICE CANCELLER**
Vous pouvez utiliser cette fonction pendant la lecture de musique, en diminuant la voix du chanteur dans les différentes sources.
- 9** Port USB 1
Vous pouvez lire ou enregistrer des fichiers audio en raccordant le périphérique USB.
- 10** **BASS**
Permet de régler le niveau sonore BASS en mode de réglage USER EQ.
- 11** Afficheur
- 12** **MASTER VOLUME**
Permet de régler le volume des enceintes.
- 13** **TREBLE**
Permet de régler le niveau sonore TREBLE en mode de réglage USER EQ.
- 14** Port USB 2
Vous pouvez lire ou enregistrer des fichiers audio en raccordant le périphérique USB.
- 15** **SCRATCH / DJ EFFECT CONTROL**
Tournez cette molette vers la gauche ou vers la droite pour produire un effet de scratch. / Permet de régler le niveau du mode DJ EFFECT.
- 16** Prise MIC 1 / 2
- 17** (Stop) / RDS
permet d'arrêter la lecture ou d'annuler la fonction DELETE.
>|| (Lecture/Pause)
- permet de démarrer ou suspendre la lecture.
- Permet de sélectionner le mode stéréo ou mono.
 (Ouverture/Fermeture)
Permet d'ouvrir ou de fermer le plateau du disque.
- KEY CHANGER**
Permet d'accéder au mode de réglage de la gamme vocale.
- CLUB, DRUM, USER (DJ PRO)**
Permet de sélectionner l'effet sonore CLUB, DRUM ou USER pour mixer.
- 1, 2, 3, 4 (DJ PRO PAD)**
Appuyez sur la touche de son de votre choix.

18 Plateau du disque

19 MIC VOL (Volume du microphone) / KEY CONTROL

- Permet de régler le volume du micro.
- Permet de changer de clé musicale en fonction de votre tessiture.

20 Prise **PORT.** (Portable) **IN**

21 F (Fonction) / **WIRELESS BOOM**

- permet de sélectionner la fonction et la source d'entrée.
- Maintenez la touche enfoncée pendant 3 secondes pour sélectionner le mode Wireless X-Boom Plus.

22 | << SEARCH >> | (Saut/Recherche)

- Permet de rechercher un dossier ou un fichier.
- Recherche une section au sein d'une piste ou d'un fichier.
- Permet de sélectionner les stations de radio.

Panneau arrière

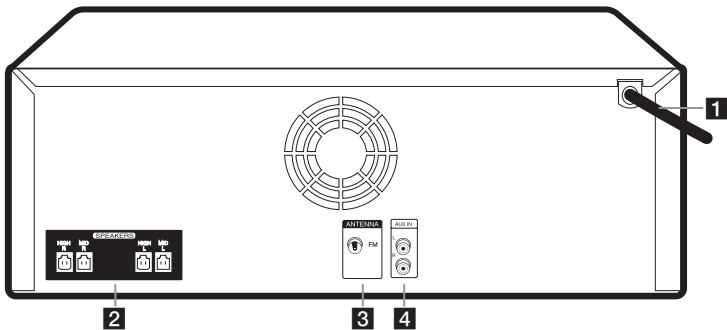

1 Cordon d'alimentation

! Attention

- Branchez le cordon d'alimentation directement sur une prise murale, si possible. En cas d'utilisation d'un câble de rallonge, il est fortement recommandé d'utiliser une rallonge de 110 V/15 A ou 230 V/15 A. À défaut, il y a un risque de dysfonctionnement de l'appareil en raison d'un manque d'énergie électrique.
- Ne soumettez pas le câble de rallonge à une charge électrique excessive.

2 Connecteurs **SPEAKERS**

3 **ANTENNA** (FM)

4 **AUX IN** (L/R)

Mise en place du noyau de ferrite

Le noyau de ferrite n'est pas forcément fourni. Cela dépend des réglementations nationales.

Fixation du noyau de ferrite pour le cordon d'alimentation et les câbles d'enceinte

Fixez un noyau de ferrite afin de réduire ou d'éliminer les interférences électriques.

1. Appuyez sur la butée [a] du noyau de ferrite pour l'ouvrir.
2. Enroulez le cordon d'alimentation une fois autour du tore ferrite. Enroulez les câbles SPEAKERS une fois autour du noyau de ferrite.
3. Fermez le noyau de ferrite en appuyant dessus jusqu'à ce qu'il s'enclenche.

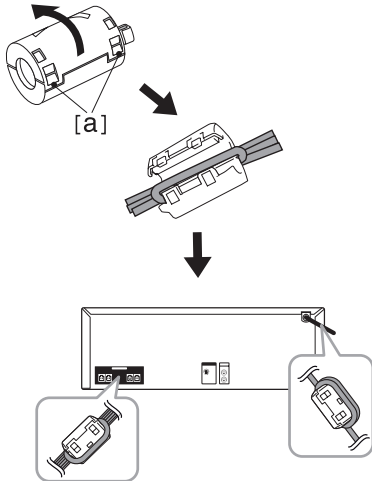

Raccordement des enceintes

Raccordez les fiches des câbles des enceintes aux connecteurs des SPEAKERS. Veillez à bien raccorder chaque fiche d'enceinte au connecteur d'enceinte de la couleur correspondante.

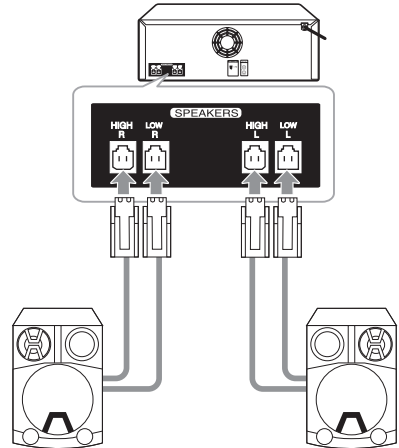

⚠ Attention

- N'essayez pas de soulever les enceintes seul. Il faut au moins deux personnes pour soulever les enceintes. Vous risquez sinon de les endommager, de provoquer des dégâts matériels et/ou de vous blesser.
- Lorsque vous branchez les enceintes à l'appareil, veillez à raccorder les fiches des câbles des enceintes aux connecteurs d'enceinte correspondants.
- Vérifiez le niveau du volume avant de lancer la lecture de la musique pour éviter aux personnes invalides, enfants et femmes enceintes de recevoir un choc par le son brusque et tonitruant de l'appareil.
- N'utilisez pas l'appareil dans un espace confiné. Cela pourrait endommager l'ouïe de quelqu'un. Il est recommandé de l'utiliser dans un espace assez vaste.
- Veillez à ce qu'aucun enfant n'introduise ses mains ou un objet dans les événements des enceintes.
- Permet d'utiliser le haut-parleur fourni avec cette unité uniquement. L'utilisation d'un autre haut-parleur pourrait provoquer un dysfonctionnement.
- Les enceintes contenant des pièces magnétiques, il est possible que des irrégularités de couleurs apparaissent sur l'écran du téléviseur ou du moniteur d'ordinateur. Utilisez les enceintes à une distance éloignée de votre téléviseur ou écran d'ordinateur.
- N'appuyez pas sur le diaphragme ou le cache-poussière de l'enceinte.

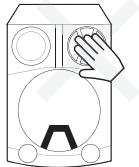

Raccordement d'appareils auxiliaires

Connexion AUX IN

Raccordez la sortie d'un appareil auxiliaire (caméscope, téléviseur, lecteur, etc.) au connecteur d'entrée **AUX IN** (L/R).

Si votre appareil ne comporte qu'une seule sortie pour le son (mono), raccordez-le à la prise audio gauche de la minichaîne.

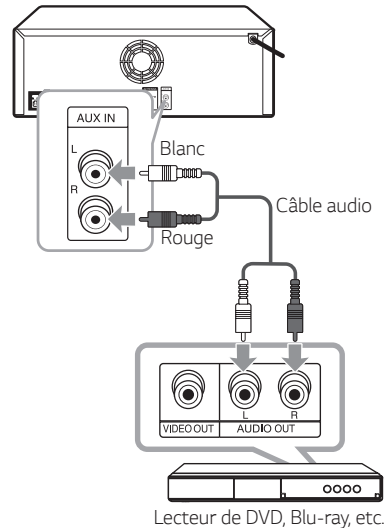

Connexion PORT. IN

Raccordez la sortie (casque ou sortie de ligne) d'un périphérique portable (baladeur MP3, lecteur multimédia portatif, etc.) au connecteur d'entrée **PORT. IN**.

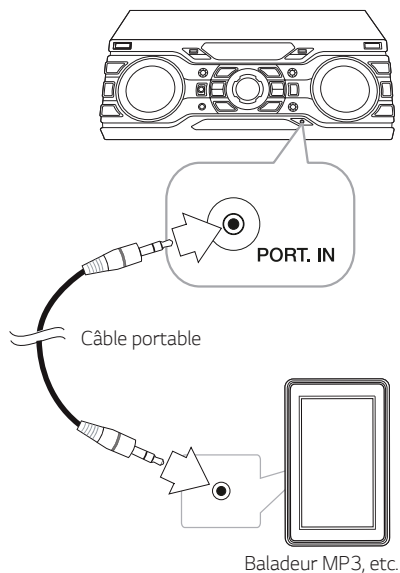



Écoute de la musique depuis un lecteur portable ou un appareil externe

Vous pouvez utiliser l'appareil pour lire la musique depuis divers types de périphérique portable ou appareil externe.

1. Raccordez le lecteur portable au connecteur **PORT. IN** de l'appareil.

ou

Raccordez le périphérique externe au connecteur **AUX IN** de l'appareil.

2. Mettez l'appareil sous tension en appuyant sur  de la télécommande ou sur  de l'unité.
3. Appuyez sur le bouton **F** de la télécommande ou sur **F/WIRELESS BOOM** de l'unité pour sélectionner la fonction **AUX** ou **PORTABLE**.
4. Mettez le lecteur portable ou l'appareil externe en marche et lancez la lecture.

! Remarque

Passer automatiquement sur la fonction **PORTABLE** lorsque vous branchez l'appareil portable sur le connecteur **PORT. IN**.

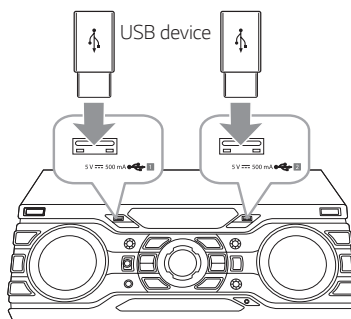

Raccordement d'un périphérique USB

Branchez un périphérique USB (ou baladeur MP3, etc.) dans l'un des ports USB de l'appareil.



! Remarque

Retrait du périphérique USB de l'appareil :

1. Choisissez un autre mode ou fonction, ou appuyez deux fois sur la touche  de la télécommande ou  de l'appareil.
2. Retirez le périphérique USB de l'appareil.

Raccordement de l'antenne

Raccordez l'antenne FM fournie pour écouter la radio.

Raccordez l'antenne filaire FM au connecteur d'antenne FM.

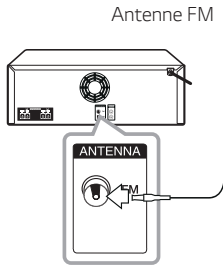

Remarque

Veillez à déployer complètement l'antenne filaire FM.

Fonctions de base

Utilisation en mode CD/USB

1. Insérez le disque en appuyant sur la touche ▲ de la télécommande ou ▲ de l'appareil. Ou bien raccordez le périphérique USB au port USB.
2. Sélectionnez la fonction CD ou USB en appuyant sur le bouton F de la télécommande ou F/WIRELESS BOOM de l'unité.

Opération	Action
Arrêt	Appuyez sur la touche ■ de la télécommande ou □ de l'appareil.
Lecture	Appuyez sur la touche ►/ de la télécommande ou > de l'appareil.
Pause	Appuyez sur la touche ►/ de la télécommande ou > de l'appareil pendant la lecture.
Recherche d'une section dans une piste ou un fichier	<p>- Sur la télécommande</p> <p>Appuyez et maintenez enfoncé le bouton ◀◀/▶▶ de la télécommande durant la lecture et relâchez-le au passage que vous souhaitez écouter.</p> <p>- Sur l'unité</p> <p>Appuyez sur SEARCH puis tournez le bouton ◀◀ SEARCH ▶▶ durant la lecture.</p>
Sélection directe d'une piste ou d'un fichier	Utilisez les touches numériques 0 à 9 de la télécommande pour accéder directement à la piste ou au fichier de votre choix.

Accès à la piste ou au fichier précédent/suivant	<p>- En mode arrêt</p> <p>Appuyez sur le bouton ◀◀/▶▶ de la télécommande ou tournez ◀◀ SEARCH ▶▶ de l'unité pour passer à la piste ou au fichier suivant/précédent.</p> <p>- Pendant la lecture</p> <p>(1) En vous servant des touches ◀◀/▶▶ :</p> <p>Appuyez sur le bouton ▶▶ de la télécommande pour passer à la piste ou au fichier suivant.</p> <p>Si le fichier est joué moins de deux secondes, appuyez sur le bouton ◀◀ de la télécommande pour passer à la piste ou au fichier précédent.</p> <p>Si le fichier est joué plus de trois secondes, appuyez sur le bouton ◀◀ de la télécommande pour revenir au début de la piste ou du fichier.</p> <p>(2) En vous servant de la molette SEARCH :</p> <p>Tournez la molette ◀◀ SEARCH ▶▶ de l'appareil et appuyez sur la touche ►/ pour lire la piste ou le fichier.</p>
	Lecture répétée ou aléatoire

! Remarque

- L'affichage alterne dans l'ordre suivant.

USB	MP3/WMA CD	AUDIO CD
RPT 1	RPT 1	RPT 1
RPT*DIR	RPT DIR	-
RPT ALL	RPT ALL	RPT ALL
RANDOM	RANDOM	RANDOM
OFF	OFF	OFF

*DIR : répertoire

- Lorsque vous lisez une liste JUKE BOX, seuls RPT 1 et RPT ALL sont disponibles.
- Même après avoir redémarré l'appareil ou changé de fonction, vous pouvez reprendre l'écoute de la musique à l'endroit où vous l'aviez arrêtée.
- Si le plateau du disque reste ouvert pendant 5 minutes, il se refermera automatiquement.

Lecture automatique

- Les CD AUDIO/MP3/WMA sont lus automatiquement une fois le plateau du disque fermé.
- La fonction CD est automatiquement sélectionnée lorsque le plateau est ouvert, puis fermé, même s'il ne contient aucun disque.

Sélection d'un dossier et d'un fichier MP3/WMA

Sur l'appareil

- Appuyez sur **SEARCH** et tournez le bouton **I<< SEARCH >>I** jusqu'à ce que le fichier souhaité apparaisse avec l'état arrêté. Vous pouvez également faire une recherche dans un dossier si vous appuyez à nouveau sur **SEARCH**.
- Appuyez sur **OK** ou **>||** pour jouer le fichier sélectionné. Lorsque vous faites une recherche dans un dossier, appuyez sur **OK** pour sélectionner un fichier dans le dossier, puis appuyez à nouveau sur **OK** ou **>||**. Le fichier sélectionné est joué.

Sur la télécommande

- Appuyez plusieurs fois sur la touche **PRESET-FOLDER ^/V** de la télécommande jusqu'à ce que le dossier de votre choix apparaisse.
- Appuyez sur la touche **▶/||** pour le lire. Le premier fichier du dossier sera lu.

! Remarque

- Les dossiers et fichiers sur CD et périphérique USB sont reconnus comme suit.

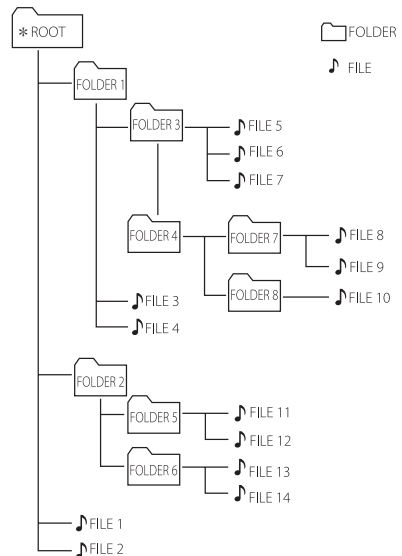

- Si un dossier est vide, il n'apparaît pas.
- Les dossiers s'afficheront dans l'ordre suivant : **ROOT** → **FOLDER 1** → **FOLDER 3** → **FOLDER 7** → **FOLDER 8** → **FOLDER 5** → **FOLDER 6**
- Les fichiers seront lus un à un depuis le **FILE** n° 1 jusqu'au **FILE** n° 14.
- Les fichiers et dossiers sont présentés dans l'ordre de leur enregistrement. Cet ordre peut varier selon les particularités de l'enregistrement.
- ***ROOT** : le premier écran qui apparaît lorsque le périphérique USB est reconnu est "ROOT".

Suppression d'un fichier MP3/WMA

Vous pouvez supprimer un fichier, un dossier ou l'ensemble du contenu en appuyant sur la touche **DELETE**. Cette fonction n'est active qu'à l'arrêt. (USB uniquement)

- Sélectionnez le fichier que vous voulez supprimer et appuyez sur la touche **DELETE**.
- Sélectionnez le dossier que vous voulez supprimer à l'aide de la touche **PRESET-FOLDER** \wedge/V de la télécommande et appuyez sur **DELETE**.

- Maintenez enfoncée la touche **DELETE** pour formater le périphérique USB.

ou

Une fois le fichier MP3/WMA sélectionné, appuyez plusieurs fois sur la touche **DELETE**.

L'affichage alterne dans l'ordre suivant.

- DEL FILE : supprime le fichier.
- DEL DIR : supprime le dossier.
- FORMAT : formate le périphérique USB.

2. Pour supprimer le fichier ou dossier ou lancer le formatage, appuyez sur la touche **▶/||** de la télécommande ou **>||** de l'appareil. Pour quitter le mode actuel, appuyez sur la touche **■** de la télécommande ou **□** de l'appareil.



Attention

- Ne retirez pas le périphérique USB pendant l'utilisation (lecture, suppression, etc.).
- Il est recommandé d'effectuer des sauvegardes régulières pour éviter la perte de données.
- Il est possible que la fonction de suppression ne soit pas prise en charge selon l'état du périphérique USB (verrouillé, etc.).

Effets de lecture

L'appareil prend en charge différents effets sonores et de lecture : DJ EFFECT, SCRATCH, DJ PRO, AUTO DJ.

DJ EFFECT

Vous permet de profiter de DJ EFFECT avec des effets sonores Flanger/Phaser/Wah-wah/Delay.

1. Appuyez sur la touche **DJ EFFECT** pour sélectionner un mode DJ EFFECT (FLANGER, PHASER, WAH, DELAY, OFF).

2. Tournez la molette **SCRATCH / DJ EFFECT CONTROL** vers la gauche ou vers la droite pour régler le niveau DJ EFFECT entre 0 et 15.



Remarque

- Lorsque vous appuyez sur une touche DJ EFFECT, le mode **DJ EFFECT** s'affiche pendant 3 secondes.
- Le niveau sonore actuel s'affiche lorsque vous réglez le niveau.
- Si vous changez de fonction ou si vous éteignez et rallumez l'appareil alors que le mode DJ EFFECT était activé, ce dernier sera désactivé.

Effet SCRATCH

Vous pouvez diffuser et mixer les effets sonores du SCRATCH.

Tournez la molette

SCRATCH / DJ EFFECT CONTROL pour mixer l'effet de scratch.

- Vous pouvez obtenir un effet de scratch selon le sens dans lequel vous tournez la molette **SCRATCH / DJ EFFECT CONTROL**.



AUTO DJ

Le mode AUTO DJ mélange la fin d'une chanson avec le début d'une autre pour une lecture en fondu enchaîné. Il égalise le volume entre les pistes et les fichiers afin que la lecture soit ininterrompue.

Appuyez plusieurs fois sur la touche **AUTO DJ** de la télécommande. L'affichage alterne comme suit : AUTO DJ RANDOM -> AUTO DJ SEQUENTIAL -> AUTO DJ OFF

Mode	Afficheur	Description
OFF	AUTO DJ OFF	-
RANDOM	AUTO DJ RANDOM	La musique est lue de façon aléatoire.
REPEAT	AUTO DJ SEQUENTIAL	La musique est lue en boucle.

! Remarque

- Le mode AUTO DJ ne prend pas en charge la recherche d'une section dans une piste ou un fichier, ni la lecture en boucle ou aléatoire.
- Si vous passez à une autre fonction ou arrêtez la musique à l'aide de la touche  de l'appareil (ou  de la télécommande) lorsque vous êtes en mode AUTO DJ, ce dernier est désactivé.
- La fonction AUTO DJ n'est pas prise en charge avec les fichiers de musique dont la durée est inférieure à 60 secondes.
- Pendant l'enregistrement, la fonction AUTO DJ n'est pas disponible.
- Seul le mode AUTO DJ SEQUENTIAL est sélectionné pour la lecture de la liste de JUKE BOX.

DJ PRO

Vous permet de mélanger les effets sonores CLUB, DRUM ou USER. Chaque mode dispose de 4 effets sonores au maximum.

1. Appuyez et maintenez enfoncé **DJ PRO (CLUB, DRUM ou USER)** pour sélectionner l'effet sonore DJ PRO souhaité.
2. Appuyez sur la touche **DJ Pro. Pad (1, 2, 3, 4)** correspondant au son de votre choix.

! Remarque

- Si vous souhaitez utiliser USER, vous devez enregistrer une source avec l'application « Music Flow Bluetooth ». Si la source n'est pas enregistrée sur USER, « EMPTY » ou « NO SOUND » apparaît sur la fenêtre d'affichage.
- Le mode DJ Pro initial est l'effet sonore CLUB.
- Lorsque vous appuyez sur la touche **DJ PRO (CLUB, DRUM ou USER)**, le mode DJ Pro s'affiche pendant 3secondes.
- Lorsque vous appuyez sur une touche **DJ Pro. Pad (1, 2, 3, 4)**, le son DJ PRO est mixé.
- Si vous appuyez sur une touche **DJ Pro. Pad (1, 2, 3, 4)** différente pendant la lecture du son DJ PRO, le son DJ PRO en cours de lecture s'interrompt et est remplacé par le son DJ PRO sélectionné.

Utilisation de la technologie sans fil Bluetooth®

À propos de la technologie Bluetooth

Bluetooth est une technologie de communication sans fil pour les connexions de courte portée.

Le son peut être interrompu lorsque la connexion est perturbée par d'autres ondes électroniques ou que la distance entre les deux appareils connectés est trop grande.

La connexion d'appareils individuels via la technologie sans fil **Bluetooth** n'entraîne aucun frais. Un téléphone mobile équipé de la technologie sans fil **Bluetooth** peut être contrôlé en cascade si la connexion est effectuée via la technologie sans fil **Bluetooth**. Périphériques compatibles : téléphone mobile, baladeur MP3, ordinateur portable, PDA.

Profils Bluetooth

Pour pouvoir utiliser la technologie sans fil **Bluetooth**, les appareils doivent pouvoir interpréter certains profils. Cet appareil est compatible avec les profils suivants.

Codec : SBC

Écoute de musique stockée sur des périphériques Bluetooth

Jumelage de votre appareil avec un périphérique Bluetooth

Avant de démarrer la procédure de jumelage, assurez-vous que la fonction **Bluetooth** de votre périphérique compatible est activée. Reportez-vous au manuel d'utilisation de votre périphérique **Bluetooth**. Une fois le jumelage effectué, il n'est pas nécessaire de recommencer l'opération.

1. Allumez l'unité.
2. Allumez le périphérique **Bluetooth** et procédez à l'opération de jumelage. Lors de la recherche de cet appareil avec votre périphérique **Bluetooth**, celui-ci peut afficher une liste des appareils trouvés, selon le type de périphérique **Bluetooth** dont il s'agit. Votre appareil apparaîtra sous le nom "LG CM8360(XX)".



Remarque

- XX correspond aux deux derniers chiffres de l'adresse **Bluetooth**. Par exemple, si votre appareil a l'adresse **Bluetooth** "9C:02:98:4A:F7:08", vous verrez s'afficher "LG CM8360(08)" sur votre périphérique **Bluetooth**.
- Certains périphériques **Bluetooth** ont un processus de jumelage différent en fonction de leur type. Entrez le code PIN (0000), le cas échéant.
- Vous pouvez connecter cet appareil à trois périphériques **Bluetooth** simultanément en utilisant la même méthode que décrite précédemment, uniquement dans la fonction **Bluetooth**.
- Le jumelage multiple n'est pris en charge que sur les appareils Android ou iOS. (Il est possible que le jumelage multiple ne soit pas pris en charge selon les spécifications du périphérique connecté.)
- Les périphériques **Bluetooth** amovibles (tels qu'un dongle) ne prennent pas en charge le jumelage multiple.

3. Lorsque cet appareil est correctement jumelé à votre périphérique **Bluetooth**, l'indication "PAIRED" apparaît dans l'afficheur, suivie peu après du nom du périphérique **Bluetooth**. L'indication "BT" apparaîtra dans l'afficheur.

! Remarque

- Lorsque vous connectez d'autres périphériques pour le jumelage multiple, l'indication "PAIRED" apparaît temporairement dans l'afficheur.
- Si le nom du périphérique est indisponible, vous verrez s'afficher "...".

4. Écoute de musique.

Pour lire un fichier de musique enregistré sur votre périphérique **Bluetooth**, reportez-vous au manuel d'utilisation de votre périphérique.

! Remarque

- Lorsque vous utilisez la technologie **Bluetooth®**, vous devez établir une connexion entre l'appareil et le périphérique **Bluetooth** en les rapprochant le plus possible et en maintenant la distance entre les deux. Toutefois, il est possible que vous rencontriez des difficultés dans les cas suivants :
 - Un obstacle se trouve entre l'appareil et le périphérique **Bluetooth**.
 - Un appareil utilise la même fréquence que la technologie **Bluetooth®**, tel que du matériel médical, un four à micro-ondes ou un dispositif de réseau local sans fil.
- Si vous redémarrez l'appareil, vous devez reconnecter votre périphérique **Bluetooth**.
- Même si cet appareil est connecté à trois périphériques **Bluetooth** en mode **Bluetooth**, vous pouvez lire et contrôler la musique en utilisant un seul des périphériques connectés.

Commande l'appareil Bluetooth connecté

Vous pouvez commander l'appareil Bluetooth connecté au moyen de l'unité ; lire, pause, arrêt, passer.

! Remarque

- Cette fonction n'est disponible que sur les appareils Android OS et iOS.
- Cette fonction n'est peut-être pas prise en charge selon l'appareil Bluetooth ou s'utilise différemment.

! Remarque

- Lorsque cet appareil est connecté à de multiples périphériques **Bluetooth**, seul le périphérique en cours de lecture conserve la connexion **Bluetooth** lorsque vous basculez la fonction vers d'autres.
- Le son peut être interrompu lorsque des interférences provoquées par d'autres appareils électroniques perturbent la connexion.
- Il est possible que vous ne puissiez pas contrôler le périphérique **Bluetooth** via cet appareil.
- Selon le type de périphérique, il se peut que vous ne puissiez pas utiliser la fonction **Bluetooth**.
- Vous pouvez utiliser la technologie sans fil avec un téléphone, un baladeur MP3, un ordinateur portable, etc.
- Plus la distance entre l'appareil et le périphérique **Bluetooth** est grande, plus la qualité sonore diminue.
- La connexion **Bluetooth** est interrompue lorsque l'appareil est éteint ou lorsque le périphérique **Bluetooth** est trop éloigné de l'appareil.
- Lorsque la connexion **Bluetooth** est interrompue, vous devez recommencer la procédure de connexion du périphérique **Bluetooth** à l'appareil.
- Lorsqu'un périphérique **Bluetooth** n'est pas connecté, l'indication "BT READY" apparaît dans l'afficheur.
- Lorsque vous utilisez la fonction BT, réglez le volume à un niveau approprié sur le périphérique **Bluetooth**.
- Si vous n'utilisez pas la fonction BT, un seul périphérique peut être connecté.
- Si vous connectez un périphérique **Bluetooth** pendant l'utilisation d'un téléviseur LG, ce dernier est déconnecté et le périphérique **Bluetooth** est connecté à la place.
- Lorsque vous connectez un périphérique **Bluetooth** (iOS, etc.) à l'appareil ou faites fonctionner votre périphérique, le niveau du volume peut être synchronisé entre les deux.

Utilisation de l'application Music Flow Bluetooth



! Remarque

L'application "Music Flow Bluetooth" disponible pour cet appareil fonctionne exclusivement sous Android.

À propos de l'application "Music Flow Bluetooth"

L'application "Music Flow Bluetooth" apporte tout un éventail de nouvelles fonctionnalités à votre appareil.

Pour en bénéficier, il vous suffit de télécharger et d'installer l'application gratuite "Music Flow Bluetooth".

Voici une présentation de certaines des nombreuses fonctions de l'application « Music Flow Bluetooth ».

Multi Juke box : Connecter jusqu'à 3 téléphones Bluetooth en même temps, c'est trois fois plus de divertissement ! Jouez de la musique à partir des trois téléphones et créez une liste de lecture personnalisée à partir de chacun d'entre eux.

Échantillonneur : Enregistre les effets sur votre smartphone et les synchronise en toute simplicité via Bluetooth au système. Laissez libre cours à votre créativité !

Installation de l'application "Music Flow Bluetooth" sur votre périphérique Bluetooth

Il y a deux façons d'installer l'application "Music Flow Bluetooth" sur votre périphérique **Bluetooth**.

Installation de l'application "Music Flow Bluetooth" via un code QR

1. Installez l'application "Music Flow Bluetooth" via un code QR. Utilisez le logiciel de lecture de votre téléphone pour lire le code QR.

2. Sélectionnez l'icône d'installation.
3. Sélectionnez l'icône de téléchargement.

! Remarque

- Assurez-vous que votre périphérique **Bluetooth** est connecté à internet.
- Assurez-vous que votre périphérique **Bluetooth** dispose d'une application logicielle de lecture du code QR. Si vous n'en avez pas, téléchargez-en une à partir de "Google Android Market (Google Play Store)".
- Selon la région, il est possible que le code QR ne fonctionne pas.

Installation de l'application "Music Flow Bluetooth" via "Google Android Market (Google Play Store)"

1. Appuyez sur l'icône "Google Android Market (Google Play Store)".
2. Dans la barre de recherche, saisissez "Music Flow Bluetooth" et lancez la recherche.
3. Dans la liste des résultats de la recherche, sélectionnez "Music Flow Bluetooth" pour lancer le téléchargement de l'application.
4. Sélectionnez l'icône d'installation.
5. Sélectionnez l'icône de téléchargement.

! Remarque

- Assurez-vous que votre périphérique **Bluetooth** est connecté à internet.
- Assurez-vous que votre périphérique **Bluetooth** est équipé de "Google Android Market (Google Play Store)".

Activation de Bluetooth avec l'application "Music Flow Bluetooth"

L'application "Music Flow Bluetooth" vous permet de connecter un périphérique **Bluetooth** à l'appareil.

1. Sélectionnez l'icône de l'application "Music Flow Bluetooth" dans l'écran d'accueil pour ouvrir l'application, puis accédez au menu principal.
2. Appuyez sur [Menu] et sélectionnez l'appareil de votre choix.
3. Si vous souhaitez de plus amples informations sur le fonctionnement, appuyez sur [Aide] dans le menu [Paramètres].

! Remarque

- L'application "Music Flow Bluetooth" sera disponible dans la version logicielle suivante :
 - Système d'exploitation Android : version 4.0.3 (ou ultérieure)
- Si vous utilisez l'application "Music Flow Bluetooth" à la place de la télécommande fournie, il y aura des différences de fonctionnement entre les deux. Utilisez la télécommande fournie, le cas échéant.
- Selon le périphérique **Bluetooth**, il est possible que l'application "Music Flow Bluetooth" ne fonctionne pas.
- Après la connexion de l'application "Music Flow Bluetooth", la musique peut être retransmise par votre périphérique. Dans ce cas, retentez la procédure de connexion.
- Si vous utilisez d'autres applications ou modifiez les réglages de votre périphérique **Bluetooth** pendant que vous utilisez l'application "Music Flow Bluetooth", cette dernière peut fonctionner de façon anormale.
- Lorsque l'application "Music Flow Bluetooth" fonctionne de façon anormale, vérifiez votre périphérique **Bluetooth** et la connexion de l'application "Music Flow Bluetooth", puis essayez de vous reconnecter.
- Selon le système d'exploitation de votre smartphone, vous remarquerez des différences dans le fonctionnement de "Music Flow Bluetooth".
- Vérifiez les réglages **Bluetooth** de votre périphérique **Bluetooth** si la connexion avec l'application "Music Flow Bluetooth" ne fonctionne pas bien.

Utilisation de la radio

Assurez-vous que l'antenne FM est raccordée. (Voir page 17.)

Écoute de la radio

1. Appuyez sur **F/WIRELESS BOOM** de l'unité ou **F** de la télécommande jusqu'à ce que FM apparaisse dans la fenêtre d'affichage.
La dernière station reçue est diffusée.
2. Réglage automatique:
Appuyez et maintenez enfoncé **TUNING-/+** de la télécommande pendant environ deux secondes jusqu'à ce que l'indication de fréquence commence à changer, puis relâchez. Vous pouvez sinon appuyer sur **SEARCH** puis tourner le bouton **I<< SEARCH >>I** de l'unité. La recherche s'arrête lorsque l'unité diffuse une station.

ou

Réglage manuel :

Appuyez sur **TUNING-/+** de la télécommande à plusieurs reprises ou tournez le bouton **I<< SEARCH >>I** de l'unité.

3. Réglez le volume en tournant la molette du volume sur l'appareil ou en appuyant sur la touche **VOL +/-** de la télécommande.

Amélioration d'une mauvaise réception FM

Appuyez sur la touche **>||** de l'appareil ou **>||** de la télécommande. Le tuner passe de stéréo à mono, ce qui améliore généralement la réception.

Préréglage des stations de radio

Vous pouvez prérégler 50 stations FM.

Avant de procéder au réglage, veuillez à diminuer le volume.

1. Appuyez sur **F/WIRELESS BOOM** de l'unité ou **F** de la télécommande jusqu'à ce que FM apparaisse dans la fenêtre d'affichage.
2. Sélectionnez la fréquence désirée en appuyant sur **TUNING-/+** de la télécommande ou en tournant **I<< SEARCH >>I** de l'unité
3. Appuyez sur la touche **JUKEBOX/MEMORY** de la télécommande. Un numéro prédéfini clignotera dans l'afficheur.
4. Appuyez sur la touche **PRESET-FOLDER ^/V** de la télécommande pour sélectionner le numéro prédéfini de votre choix.
5. Appuyez sur la touche **JUKEBOX/MEMORY** de la télécommande. La station est mémorisée.
6. Répétez les étapes 2 à 5 pour mémoriser d'autres stations.
7. Pour écouter une station préréglée, appuyez sur la touche **PRESET-FOLDER ^/V** ou sur les touches numériques **0 à 9** de la télécommande.

Suppression de toutes les stations mémorisées

1. Maintenez enfoncée la touche **JUKEBOX/MEMORY** de la télécommande pendant deux secondes.
L'indication "ERASEALL" clignotera dans l'afficheur.
2. Appuyez sur la touche **JUKEBOX/MEMORY** de la télécommande pour effacer toutes les stations de radio mémorisées.

Affichage des informations sur une station de radio

Le tuner FM intègre la fonction RDS (Radio Data System). Celle-ci affiche des informations concernant la station écoutée. Appuyez plusieurs fois sur la touche **RDS/SET** de la télécommande pour alterner entre les divers types de données :

- PS** (Nom du service d'émission)
Le nom de la station apparaît dans l'afficheur.
- PTY** (Reconnaissance du type d'émission)
Le type d'émission (par ex, Jazz ou Actualités) apparaît dans l'afficheur.
- RT** (Texte radio)
Un message textuel contient des informations spéciales sur la station.
Ce texte peut défiler dans l'afficheur.
- CT** (Heure contrôlée par le canal)
Cette option affiche l'heure diffusée par la station.

Vous pouvez rechercher les stations de radio par type d'émission en appuyant sur la touche **RDS/SET** de la télécommande. L'afficheur montrera le dernier type d'émission utilisé. Appuyez sur la touche **PTY** autant de fois que nécessaire pour sélectionner votre type d'émission favori. Maintenez la touche **◀◀/▶▶** enfoncée. Le tuner lancera la recherche automatiquement. Dès qu'une station est détectée, la recherche s'interrompt.

Réglage du son

Réglage du mode son

Cet appareil comporte un certain nombre de champs acoustiques surround préréglés. Les éléments affichés pour l'égaliseur peuvent être différents selon les sources et les effets sonores.

Vous pouvez sélectionner le mode son de votre choix en utilisant la touche **SOUND EFFECT** de la télécommande.

Élément affiché	Description
BASS (BASS BLAST)	Renforce les aigus, les graves et l'effet de son surround.
POP CLASSIC ROCK JAZZ	Ce programme ajoute une atmosphère au son, vous donnant l'impression d'assister à un vrai concert de musique rock, pop, jazz ou classique.
FOOT BALL	Active le mode d'effet sonore STADE DE FOOT.
STANDARD	Vous pouvez profiter d'un son optimisé.

Vous pouvez sélectionner le mode son de votre choix en utilisant la touche **REGION EQ** de la télécommande.

Élément affiché	Région	Description
FUNK, REGUETON, SAMBA, BANDA, MERENGUE, AXE, SALSA, SERTANEJ, CUMBIA, TECNO BR, FORRO	Amérique latine	Effet sonore optimisé pour le genre musical préféré dans chaque région.
ARABIC	Moyen-Orient	
DANGDUT	Indonésie	
AFRO	Afrique	
INDIA	Inde	

! Remarque

- Avec certaines enceintes, il est possible que le son ne soit pas retransmis ou seulement à un faible volume en fonction du mode son.
- En maintenant enfoncée la touche **REGION EQ/BASS BLAST** de l'appareil pendant 3 secondes, vous pouvez sélectionner directement l'effet BASS (BASS BLAST).

Réglage USER EQ

Vous pouvez régler le niveau sonore des graves et des aigus, selon vos préférences.

1. Appuyez sur la touche **USER EQ** de l'appareil. "USER EQ" s'affiche.
2. Tournez la molette **BASS** ou **TREBLE** pour régler le niveau sonore.
3. Appuyez sur la touche **USER EQ** pour mémoriser le réglage.

Fonctions avancées

Enregistrement sur un périphérique USB



Vous pouvez enregistrer différentes sources sonores sur USB (CD, AUX, PORTABLE, FM, USB).

1. Raccordez le périphérique USB à l'appareil.
2. Appuyez sur **F/WIRELESS BOOM** de l'unité ou **F** de la télécommande pour sélectionner une fonction que vous souhaitez enregistrer.



Enregistrement d'un fichier ou d'une piste - vous pouvez enregistrer le fichier ou la piste de votre choix sur un périphérique USB pendant la lecture.

Enregistrement de tous les fichiers ou pistes - vous pouvez enregistrer tous les fichiers ou toutes les pistes sur un périphérique USB lorsque la lecture est arrêtée.

Enregistrement d'une liste JUKE BOX - Après avoir affiché la liste JUKE BOX, vous pouvez l'enregistrer sur USB.
(Voir page 31)

3. Démarrez l'enregistrement en appuyant sur la touche **USB REC**.
- Si vous avez raccordé un périphérique USB dans chacun des ports USB 1 et 2, appuyez sur la touche **USB REC** lorsque USB 1 ou USB 2 clignote dans l'afficheur, selon le périphérique sur lequel vous voulez enregistrer.
4. Pour arrêter l'enregistrement, appuyez sur la touche  de l'appareil ou  de la télécommande.



Pause de l'enregistrement

Pendant l'enregistrement, appuyez sur la touche  de l'appareil ou  de la télécommande pour suspendre l'enregistrement. Appuyez de nouveau sur la touche pour reprendre l'enregistrement. (FM/AUX/PORTABLE uniquement)

! Remarque

- Les réglages d'annulation de la voix ou du changement de clé seront réinitialisés si vous utilisez la fonction d'enregistrement pendant leur fonctionnement.
- Vous ne pouvez pas utiliser l'annulation de la voix ni le changement de clé pendant l'enregistrement.

Sélection du débit binaire et de la vitesse d'enregistrement

1. Maintenez enfoncée la touche **USB REC** pendant 3 secondes.
2. Appuyez sur  de la télécommande ou tournez **SEARCH** de l'unité pour sélectionner un débit binaire.
3. Appuyez sur la touche **USB REC** pour valider.
4. Appuyez sur  sur la télécommande ou tournez **SEARCH** de l'unité pour sélectionner la vitesse d'enregistrement souhaitée. (AUDIO CD uniquement)

X1 SPEED

- Vous pouvez écouter la musique tout en l'enregistrant.



X2 SPEED

- Vous pouvez uniquement enregistrer le fichier de musique.

5. Appuyez sur la touche **USB REC** pour terminer le paramétrage.

Copie de périphérique USB

Vous pouvez copier les fichiers audio de USB 1 vers USB 2.

1. Branchez le périphérique USB contenant les fichiers audio souhaités sur le port USB (1) et sélectionnez la fonction USB 1.
2. Branchez un autre périphérique USB sur le port USB (2).
3. Appuyez sur la touche **USB REC** pour démarrer l'enregistrement.
4. Pour arrêter l'enregistrement, appuyez sur la touche  de l'appareil ou  de la télécommande.

La réalisation de copies non autorisées d'un contenu protégé contre la copie, notamment un programme informatique, un fichier, une émission ou un enregistrement sonore, peut être une violation des droits d'auteur et constitue une infraction criminelle. Cet appareil ne doit pas être utilisé à de telles fins. **Assumez vos responsabilités.**

Respectez les droits d'auteur.

! Remarque

- Pendant l'enregistrement, vous pouvez vérifier sur l'afficheur la progression en pourcentage de l'enregistrement sur le périphérique USB. (Fichier MP3/WMA ou CD audio uniquement)
- Pendant l'enregistrement MP3/WMA, il n'y a pas de son.
- Pour un enregistrement stable, le niveau du son de sortie est diminué de lui-même lorsque vous enregistrez de la musique d'un CD vers un périphérique USB.
- Pendant l'enregistrement, vous ne pouvez modifier le niveau du volume qu'entre MIN et 30. (Fonction CD uniquement)
- Si vous arrêtez l'enregistrement pendant la lecture, le fichier ayant été enregistré à ce moment sera conservé. (À l'exception des fichiers MP3/WMA.)
- Ne retirez pas le périphérique USB et n'éteignez pas l'appareil pendant l'enregistrement USB. Sinon, un fichier incomplet sera créé et ne pourra pas être supprimé sur un ordinateur.
- Si l'enregistrement USB ne fonctionne pas, le message "NO USB", "ERROR", "USB FULL", "NOT SUPPORT" ou "FILE MAX" apparaît sur l'afficheur.
- Il n'est pas possible d'utiliser un lecteur multcarte ou un disque dur externe pour l'enregistrement USB.
- Les enregistrements longs seront découpés en plusieurs fichiers de 512 Mo environ.

! Remarque

- Vous pouvez enregistrer différents sons en utilisant les modes DJ EFFECT, SCRATCH, DJ PRO ou MIC. (À l'exception de la copie de périphérique USB.)
- Vous pouvez contrôler le son enregistré via le MIC en modifiant le volume du microphone.
- L'enregistrement est limité à 2 000 fichiers.
- Vous ne pouvez pas enregistrer en mode AUTO DJ.
- Dans la fonction CD, le son des modes MIC, SCRATCH, DJ PRO et DJ EFFECT est enregistré uniquement durant l'enregistrement de AUDIO CD à vitesse x1. La source du AUDIO CD est enregistrée également.
- S'il y a des fichiers MP3/WMA non pris en charge, l'enregistrement des fichiers peut être interrompu.
- Le mode de stockage sera le suivant.

AUDIO CD	MP3/WMA
<pre> ■ CD_REC ├── TRACK_0001 ├── TRACK_0002 └── - </pre>	<pre> ■ FILE_REC ├── ABC(File name) ├── DEF(File name) └── - </pre>
Autre source*	Tuner
<pre> ■ OTHERS_REC ├── AUDIO_0001 ├── AUDIO_0002 └── - </pre>	<pre> ■ TUNER_REC ├── AUDIO_0001_107.7FM ├── AUDIO_0002_520AM └── - </pre>

* : AUX et similaire.

Tuner : la fréquence d'enregistrement en cours est indiquée.

Lecture en mode JUKE BOX

La fonction JUKE BOX vous permet de créer une liste de lecture de vos pistes ou fichiers préférés à partir d'un disque ou d'un périphérique USB. Il est possible de saisir une liste de lecture contenant jusqu'à 100 pistes/fichiers.

Création d'une liste de JUKE BOX

Cette fonction n'est prise en charge qu'en mode arrêt.

1. Appuyez et maintenez enfoncé **JUKEBOX/MEMORY** de la télécommande afin d'entrer dans le mode d'édition.
2. Sélectionnez une piste/un fichier en appuyant sur **◀◀/▶▶** de la télécommande ou en tournant le bouton **|◀◀ SEARCH ▶▶|** de l'unité.
3. Appuyez sur la touche **JUKE BOX / MEMORY** pour mémoriser la piste ou le fichier.
4. Répétez les étapes 2 et 3 pour mémoriser d'autres pistes ou fichiers.
(Vous pouvez modifier la liste en appuyant sur **PRESET-FOLDER ^/V** de la télécommande pour sélectionner le numéro du programme JUKE BOX.)
5. Appuyez de nouveau sur la touche **JUKE BOX / MEMORY**.

Pour lire la liste de JUKE BOX, appuyez sur la touche **▶/||** une fois la liste créée.

! Remarque

Lorsque vous créez ou modifiez la liste de JUKE BOX, le mode de répétition REPEAT est désactivé.

Utilisation de la fonction JUKE BOX

Appuyez sur **JUKE BOX/MEMORY** une fois à l'arrêt. « JUKE BOX ON » apparaît sur la fenêtre d'affichage. Pour lire la liste JUKE BOX, appuyez sur **▶/||** de la télécommande ou **>||** de l'unité.

Pour annuler, appuyez une fois sur **JUKE BOX/MEMORY**. « JUKE BOX OFF » apparaît sur la fenêtre d'affichage.

Modification de la liste de JUKE BOX

Cette fonction n'est prise en charge qu'en mode arrêt.

1. Maintenez enfoncée la touche **JUKE BOX / MEMORY** de l'appareil pour accéder au mode

d'édition.

2. Appuyez sur la touche **PRESET-FOLDER ^/V** de la télécommande pour sélectionner une piste ou un fichier à modifier.
3. Appuyez sur **◀◀/▶▶** sur la télécommande ou tournez **|◀◀ SEARCH ▶▶|** de l'unité.
4. Appuyez sur la touche **JUKE BOX / MEMORY**.
5. Répétez les étapes 2 et 3 pour mémoriser les autres pistes ou fichiers.
6. Appuyez de nouveau sur la touche **JUKE BOX / MEMORY**.

Pour lire la liste de JUKE BOX, appuyez sur la touche **▶/||** une fois la liste modifiée.

Suppression d'une liste de JUKE BOX

La fonction de suppression n'est opérationnelle que dans le mode d'édition du programme.

1. Maintenez enfoncée la touche **JUKE BOX / MEMORY** de la télécommande pour accéder au mode d'édition.
2. Sélectionnez une chanson en appuyant plusieurs fois sur la touche **PRESET-FOLDER ^/V** de la télécommande.
3. Appuyez sur la touche **DELETE** pendant qu'une chanson est sélectionnée.

! Remarque

- Pour vérifier le statut du JUKE BOX, appuyez une fois sur **JUKEBOX/MEMORY**.
- S'il n'y a pas de liste de JUKE BOX, l'indication JUKE BOX NONE" apparaît dans l'afficheur quand vous appuyez sur la touche **JUKE BOX / MEMORY**.
- Le JUKE BOX est arrêté dans les cas suivants.
 - Choix d'une autre fonction.
 - Extinction et rallumage de l'appareil.
 - Utilisation des touches numériques de la télécommande.
 - Lecture d'un fichier via la touche **SEARCH** et la molette **|◀◀ SEARCH ▶▶|**.
- La liste de JUKE BOX est effacée dans les cas suivants.
 - Retrait du disque ou du périphérique USB.
 - Suppression ou enregistrement de fichiers musicaux sur le périphérique USB.

Autres fonctions

Désactivation temporaire du son

Appuyez sur la touche  de la télécommande pour mettre le son en sourdine.

Vous pouvez mettre le son en sourdine pour répondre au téléphone, par exemple. L'indication "MUTE" apparaît alors dans l'afficheur.

Pour annuler, appuyez à nouveau sur la touche  ou changez le volume sonore.

Mode CHILDSAFE

Cette fonction vous évite d'être surpris lorsque vous allumez l'appareil et que le volume est réglé à un niveau élevé.

Pour activer le mode CHILDSAFE, maintenez enfoncée la touche **OK** de l'appareil lorsque le volume est réglé sur "MIN".

Dans le mode CHILDSAFE, le volume augmente progressivement.

Pour désactiver le mode CHILDSAFE, maintenez enfoncée la touche **OK** de l'appareil lorsque le volume est réglé sur "MIN" et que ce mode est activé.

! Remarque

Dans le cas de la fonction CD, USB ou BT, le mode CHILDSAFE ne se met à fonctionner que 2 minutes environ après la mise en marche de l'appareil, même si ce mode est activé.

Affichage des informations sur les fichiers (balises ID3)

Lors de la lecture d'un fichier MP3 contenant des informations, vous pouvez afficher ces informations en appuyant sur la touche **INFO / SLEEP**.

Mode DEMO

Lorsque l'appareil est éteint, appuyez une fois sur la touche **DEMO / USB REC** de l'appareil. L'appareil s'allumera et montrera chacune des fonctions dans l'afficheur avec un son de démonstration. Pour annuler le mode DEMO, appuyez de nouveau sur la touche **DEMO / USB REC**.

! Remarque

- Lorsque vous êtes en mode DEMO, l'appareil conserve ce mode même si vous débranchez le cordon d'alimentation.
- Vous pouvez profiter d'autres fonctions pendant le mode DEMO. Le mode DEMO se mettra alors en pause temporairement.
 - Si vous n'appuyez sur aucune touche dans les 10 secondes, le mode DEMO se relancera automatiquement.

Utilisation du microphone

1. Raccordez le microphone à la prise MIC.
2. Démarrez la lecture de la musique.
3. Chantez avec l'accompagnement. Réglez le volume du microphone en tournant la molette **MIC VOL / KEY CONTROL** vers la gauche ou vers la droite sur l'appareil.

! Remarque

- Lorsque vous n'utilisez pas le microphone, réglez la molette **MIC VOL / KEY CONTROL** au minimum ou désactivez le microphone et sortez-le de la prise MIC.
- Si le microphone est trop proche des enceintes, un effet de Larsen risque de se produire. Éloignez alors le micro des enceintes ou diminuez le volume sonore en utilisant la molette **MIC VOL / KEY CONTROL**.
- Si le son du microphone est très fort, il risque d'être déformé. Dans ce cas, tournez la molette **MIC VOL / KEY CONTROL** pour le régler au minimum.
- Si le son de votre microphone ne vous paraît pas suffisamment fort bien que MIC VOL soit réglé au maximum, il ne vous reste plus qu'à réduire le volume de la source audio.
 - Suivez l'étape ci-dessous.
 1. Appuyez et maintenez enfoncée **KEY CHANGER** de l'unité.
 2. Réduisez le volume de la source audio en tournant le bouton **MASTER VOLUME** de l'unité dans le sens antihoraire. Pour réinitialiser, éteignez l'appareil.

ANNULATION DE LA VOIX

Vous pouvez utiliser cette fonction pendant la lecture de musique, en diminuant la voix du chanteur dans les différentes sources.

Appuyez et maintenez enfoncé **VOICE CANCELLER** et « ON » apparaîtra sur la fenêtre d'affichage.

Pour annuler, appuyez et maintenez enfoncé une nouvelle fois le bouton **VOICE CANCELLER**.

La qualité de la fonction d'annulation de la voix peut varier selon les conditions d'enregistrement des fichiers musicaux.

! Remarque

- Cette fonction est disponible dans le mode CD, USB ou BT (Bluetooth).
- Si la fonction n'est pas disponible, l'indication "NOT SUPPORT" apparaît dans l'afficheur.
- Cette fonction est disponible uniquement lorsqu'un microphone est branché.
- Si aucun microphone n'est branché, l'indication "NOT SUPPORT" apparaît dans l'afficheur.
- Elle n'est pas disponible en mode MONO.
- Pour l'initialiser, changez de fonction ou débranchez le microphone.
- Selon l'état des appareils connectés, il se peut que cette fonction ne puisse pas être initialisée.

CHANGEMENT DE CLÉ

Vous disposez de 9 options pour changer de clé (4 clés au-dessus, 4 clés en dessous et la clé d'origine).

Sur l'appareil

1. Réglez la modification de la tonalité à l'aide de **KEY CHANGER**.
2. Réglage de la tonalité en tournant le bouton **MIC VOL/KEY CONTROL**.

Sur la télécommande

- Pour ajouter progressivement un dièse à la clé, appuyez plusieurs fois sur la touche **KEY CHANGER (#)** de la télécommande pendant la lecture.
- Pour ajouter progressivement un bémol à la clé, appuyez plusieurs fois sur la touche **KEY CHANGER (b)** de la télécommande pendant la lecture.

! Remarque

- Cette fonction est disponible dans le mode CD, USB ou BT (Bluetooth).
- Si aucun microphone n'est branché, l'indication "NOT SUPPORT" apparaît dans l'afficheur.
- Pour l'initialiser, changez de fonction, débranchez le microphone ou changez la musique.
- Selon les appareils connectés, il se peut que cette fonction ne puisse pas être initialisée.

Réglage de l'horloge

1. Allumez l'appareil.
2. Maintenez enfoncée la touche **CLOCK**.
3. Sélectionnez le mode horaire en utilisant les touches **◀◀/▶▶** de la télécommande.
 - AM 12:00 (pour un affichage sur 12 h avec indication AM et PM) ou 0:00 (pour un affichage sur 24 h).
4. Appuyez sur la touche **RDS/SET** pour confirmer votre choix.
5. Sélectionnez l'heure en utilisant les touches **◀◀/▶▶** de la télécommande.
6. Appuyez sur la touche **RDS/SET**.
7. Sélectionnez les minutes en utilisant les touches **◀◀/▶▶** de la télécommande.
8. Appuyez sur la touche **RDS/SET**.

Réglage de l'horloge via l'application "Music Flow Bluetooth"

Installez l'application "Music Flow Bluetooth" sur votre appareil Android. (Voir page 24.)

Activez la connexion **Bluetooth** via l'application "Music Flow Bluetooth" pour que l'horloge de votre appareil soit automatiquement synchronisée avec votre périphérique.

Utilisation de votre appareil comme réveil

1. Allumez l'appareil.
2. Maintenez enfoncée la touche **ALARM**.
3. Utilisez les touches **◀◀/▶▶** de la télécommande pour changer l'heure et les minutes, puis appuyez sur la touche **RDS/SET** pour mémoriser.
4. Utilisez les touches **◀◀/▶▶** de la télécommande pour sélectionner la fonction, puis appuyez sur la touche **RDS/SET** pour mémoriser.
 - Utilisez les touches **◀◀/▶▶** de la télécommande pour sélectionner un numéro mémorisé lorsque vous choisissez le mode tuner, puis appuyez sur la touche **RDS/SET**. S'il n'y a pas de numéro mémorisé, cette étape est ignorée.
5. Utilisez les touches **◀◀/▶▶** de la télécommande pour changer le volume, puis appuyez sur la touche **RDS/SET** pour mémoriser.

! Remarque

- Si vous réglez l'horloge, vous pouvez consulter l'heure en appuyant sur la touche **CLOCK** même lorsque l'appareil est éteint.
- Vous pourrez régler l'alarme après avoir réglé l'horloge.
- Si vous réglez l'heure de l'horloge et l'alarme, vous pouvez vérifier les informations de réglage de l'alarme en appuyant sur le bouton **ALARM** même lorsque l'unité est éteinte.
- Pour sélectionner le mode **ALARM ON/OFF**, appuyez sur la touche **ALARM**.

Réglage de la veille programmée

1. Appuyez et maintenez enfoncé le bouton **INFO / SLEEP**. La fenêtre d'affichage s'assombriera de moitié.
2. Appuyez plusieurs fois sur la touche **INFO / SLEEP** pour sélectionner le délai entre 10 et 180 minutes. Une fois le délai écoulé, l'appareil s'éteindra.

Pour annuler la fonction de veille programmée, appuyez plusieurs fois sur la touche **INFO / SLEEP** jusqu'à ce que "SLEEP 10" s'affiche, puis appuyez une dernière fois sur la touche **INFO / SLEEP** pour que l'inscription disparaisse.

Remarque

- Vous pouvez consulter le temps restant avant que l'appareil s'éteigne.
- Appuyez et maintenez enfoncé le bouton **INFO / SLEEP** afin de vérifier ou de modifier le temps restant.
- Vous pouvez modifier le temps restant lorsqu'il s'affiche ou à l'aide de « DIMMER ».

Variateur

Appuyez et maintenez enfoncé le bouton **INFO / SLEEP**. La fenêtre d'affichage s'assombriera de moitié. Pour annuler, appuyez et maintenez enfoncé le bouton **INFO / SLEEP** puis appuyez à plusieurs reprises jusqu'à ce que l'éclairage revienne à la normale.

Remarque

Lorsque vous activez le variateur, tous les voyants s'éteignent.

Extinction automatique

L'appareil s'éteindra tout seul pour économiser l'énergie si l'unité principale n'est pas connectée à un périphérique externe et n'est pas utilisée pendant 20 minutes.

Il s'éteindra également après six heures si l'unité principale est connectée à un autre appareil via les entrées analogiques.

Lorsque la connexion Wireless X-Boom Plus est établie, la fonction d'arrêt automatique est disponible uniquement pour l'appareil maître. L'arrêt automatique n'est disponible pour l'appareil esclave qu'après sa déconnexion de l'appareil maître.

Pour couper la connexion réseau sans fil ou déconnecter le périphérique sans fil

Éteignez l'appareil en maintenant enfoncée la touche Marche/Arrêt pendant plus de 5 secondes.

Allumage automatique

Cet appareil s'allume automatiquement avec la source d'entrée suivante : téléviseur LG ou **Bluetooth**.

Si vous essayez de connecter votre périphérique **Bluetooth**, cet appareil s'allume et se connecte à votre périphérique **Bluetooth**. Vous pouvez écouter votre musique.

! Remarque

- Selon le périphérique connecté, il est possible que cette fonction soit inopérante.
- Selon le périphérique connecté, il se peut que l'appareil s'allume, mais que la fonction **Bluetooth** ne soit pas connectée.
- Si vous désactivez la connexion **Bluetooth** à cet appareil, d'autres périphériques **Bluetooth** tenteront sans cesse de se connecter à l'appareil. Il est donc recommandé de désactiver la connexion avant d'éteindre l'appareil.
- Si vous essayez de connecter l'application "Music Flow Bluetooth", la fonction **Bluetooth** de cet appareil est activée.
- Si vous allumez l'appareil à l'aide de la fonction LG TV ou **Bluetooth**, la fonction appropriée de cet appareil est activée.
- Si vous avez déjà opéré le jumelage avec cet appareil, celui-ci peut être allumé automatiquement par une source d'entrée alors qu'il est éteint.
- Si vous éteignez l'appareil en maintenant enfoncée la touche Marche/Arrêt pendant au moins 5 secondes, la fonction d'allumage automatique est désactivée. Pour l'activer, allumez l'appareil.

Changement automatique de la fonction

Cette unité reconnaît les signaux d'entrée tels que ceux d'un appareil **Bluetooth**, d'un téléviseur LG TV ou d'un appareil portable connecté puis passe automatiquement à la fonction appropriée.

Lorsque vous essayez de connecter un périphérique Bluetooth

Lorsque vous essayez de connecter votre périphérique **Bluetooth** à cet appareil, la fonction **Bluetooth** est sélectionnée. Lancez la lecture de la musique sur votre périphérique **Bluetooth**.

En cas de connexion sur le connecteur PORT.IN

Lorsque vous connectez l'appareil portable au connecteur PORT.IN, la fonction PORTABLE est sélectionnée. Jouez votre musique sur l'appareil portable.

Lorsque votre téléviseur LG est connecté

Lorsque vous allumez votre téléviseur LG connecté via la fonction de synchronisation sonore LG, cet appareil change la fonction en LG TV. Vous pouvez entendre le son de votre téléviseur.

! Remarque

- Cette fonction n'est pas disponible pendant l'enregistrement ou la suppression.
- Cette fonction est opérationnelle uniquement avec des appareils qui ont été connectés précédemment.



Synchronisation sonore LG





Vous pouvez contrôler certaines fonctions de cet appareil via la télécommande de votre téléviseur grâce à la fonction de synchronisation sonore LG. Il faut pour cela que votre téléviseur LG soit compatible avec cette fonction. Vérifiez que votre téléviseur possède le logo de la synchronisation sonore LG.

Les fonctions contrôlables via la télécommande du téléviseur LG sont le réglage du volume et la mise en sourdine.

Reportez-vous au manuel d'utilisation de votre téléviseur pour plus de détails sur la fonction de synchronisation sonore LG.

1. Allumez l'unité en appuyant sur  de la télécommande ou sur  de l'unité.
2. Appuyez sur **F/WIRELESS BOOM** de l'unité ou sur **F** de la télécommande jusqu'à ce la fonction LG TV soit sélectionnée.
3. Pour écouter le son de votre téléviseur par l'intermédiaire de cet appareil, réglez la sortie du son du téléviseur comme suit :
Tmenu des réglages du téléviseur [Sound] -> [TV Sound output] -> [LG Sound Sync (Wireless)].
Si la connexion est établie normalement entre cet appareil et votre téléviseur, la mention "PAIRED" apparaît dans l'afficheur pendant environ 3 secondes, suivie de la mention "LG TV".

! Remarque

- Vous pouvez également utiliser la télécommande de cet appareil pendant que la fonction de synchronisation sonore LG est active. Si vous utilisez à nouveau la télécommande de votre téléviseur, l'appareil se synchronise avec ce dernier.
- En cas d'échec de la connexion, vérifiez sur cet appareil et votre téléviseur que l'alimentation et les fonctions sont opérationnelles.
- Assurez-vous que cet appareil est branché et fonctionne bien, et vérifiez que le problème n'a pas les origines suivantes lorsque vous utilisez la fonction de synchronisation sonore LG.
 - Extinction de l'appareil.
 - Choix d'une autre fonction.
 - La connexion sans fil est interrompue par des interférences ou par la distance.
- Le délai pour l'extinction de cet appareil diffère selon votre téléviseur.
- Si vous essayez de changer de fonction à l'aide de la fonction LG TV, le volume sera modifié conformément au niveau sonore du téléviseur LG.
- Les détails du menu des réglages du téléviseur varient selon le fabricant ou le modèle de votre téléviseur.
- Si vous activez la synchronisation sonore LG lorsque l'application "Music Flow Bluetooth" est connectée, vous pouvez contrôler l'appareil via l'application.
- Si vous avez directement éteint l'unité en appuyant sur le bouton  de la télécommande ou sur  de l'unité, LG Sound Sync se déconnectera. Pour utiliser à nouveau cette fonction, vous devez reconnecter la TV et l'unité.
- Si un téléviseur LG est connecté alors que vous utilisez un périphérique **Bluetooth**, ce dernier est déconnecté et le téléviseur LG est connecté à la place.
- Le volume peut devenir plus élevé lorsque la TV et cette unité sont connectés au moyen de LG Sound Sync. Diminuez le volume de la TV puis établissez la connexion avec cette unité.

Mode Wireless X-Boom Plus

Le son retransmis par l'appareil **A** (maître) est étendu à l'appareil **B** (esclave). Cette fonction est disponible avec les appareils qui prennent en charge le mode Wireless X-Boom Plus.

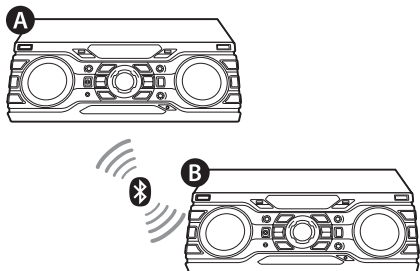

- Maintenez enfoncée la touche **F / WIRELESS BOOM** de l'appareil pendant 3 secondes. L'indication **WIRELESS BOOM MODE SELECT** apparaît dans l'afficheur.
- Tournez le bouton **|<< SEARCH >>|** de l'unité pour sélectionner **MASTER** ou **SLAVE**.
 - Appareil **A** : sélectionne le mode maître.
 - Appareil **B** : sélectionne le mode esclave.

Les deux appareils essaient de se connecter l'un à l'autre.
- Lorsque ces deux appareils sont correctement connectés l'un à l'autre, l'indication "Slave Device Name CONNECTED" apparaît dans l'afficheur de l'appareil maître. L'indication "CONNECTED TO Master Device Name" apparaît dans l'afficheur de l'appareil esclave, suivie peu après de "SLAVE".

! Remarque

- Si vous utilisez la synchronisation sonore LG, cette fonction n'est pas disponible. Si vous activez la fonction LG TV, l'indication "NOT SUPPORT" apparaît dans l'afficheur.
- Vous pouvez utiliser le microphone dans l'appareil esclave uniquement. Sur l'appareil esclave, seules certaines fonctions sont prises en charge.
- Lorsque le mode Wireless X-Boom Plus est désactivé, l'appareil esclave bascule vers la fonction Bluetooth.
- Si la connexion échoue, l'indication "FAILED" apparaît dans l'afficheur.
- La fonction sourdine est synchronisée entre les deux appareils.
- La connexion Wireless X-Boom Plus est désactivée lorsque vous éteignez l'appareil ou maintenez enfoncée la touche **F / WIRELESS BOOM** de l'appareil pendant 3 secondes.
- Le son de l'unité **MASTER** et de l'unité **SLAVE** peut différer selon le mode de lecture ou la source.
- Vérifiez les informations suivantes lors de la connexion à un appareil Bluetooth.
 - Vous pouvez ne connecter qu'un appareil Bluetooth à l'unité **MASTER**. Vous ne pouvez pas connecter d'appareil Bluetooth à l'unité **SLAVE**.
 - La connexion Wireless X-Boom Plus n'est prise en charge que sur les appareils Android ou iOS. (Il se peut que la connexion Wireless X-Boom Plus ne soit pas prise en charge selon les caractéristiques de l'appareil connecté ou du système d'exploitation.)
 - Les appareils Bluetooth amovibles (par ex. dongle etc.) ne prennent pas en charge la connexion Wireless X-Boom Plus.
 - En cas de connexion Wireless X-Boom Plus, la connexion Bluetooth n'est pas disponible pendant un enregistrement ou une suppression.

Dépannage

Généralités

Problème	Cause et solution
L'appareil ne fonctionne pas correctement.	<ul style="list-style-type: none"> • Coupez l'alimentation de cet appareil et du périphérique externe branché (téléviseur, caisson de basse, lecteur de DVD, amplificateur, etc.) et rétablissez-la. • Débranchez le cordon d'alimentation de cet appareil et du périphérique externe branché (téléviseur, caisson de basse, lecteur de DVD, amplificateur, etc.), puis essayez de le rebrancher. • Les réglages précédents peuvent ne pas être sauvegardés lorsque l'alimentation de l'appareil est éteinte.
Pas d'alimentation.	<ul style="list-style-type: none"> • Le cordon d'alimentation est débranché. Branchez le cordon d'alimentation. • Assurez-vous qu'il n'y a pas une coupure d'électricité. Vérifiez en mettant d'autres appareils électroniques en marche.
Absence de son.	<ul style="list-style-type: none"> • Vérifiez si vous avez sélectionné la bonne fonction. Appuyez sur le bouton de la fonction et vérifiez la fonction sélectionnée. • Vérifiez que les enceintes sont correctement raccordées. Les câbles des enceintes doivent être correctement raccordés.
L'appareil ne démarre pas la lecture.	<ul style="list-style-type: none"> • Un disque illisible a été inséré. Vérifiez que le disque est lisible. • Aucun disque n'est présent dans le lecteur. Insérez un disque. • Le disque est sale. Nettoyez le disque. (Voir page 43.) • Le disque est inséré à l'envers. Insérez le disque avec la face imprimée ou portant l'étiquette vers le haut.
Impossible d'ajuster correctement les stations de radio.	<ul style="list-style-type: none"> • L'antenne est mal positionnée ou raccordée. Raccordez l'antenne correctement. • La force du signal de la station de radio est trop faible. Réglez la station manuellement. • Aucune station n'a été pré-réglée ou les stations pré-réglées ont été effacées (lors de l'ajustement par recherche des canaux pré-réglés). Pré-réglez des stations de radio (reportez-vous à la page 26 pour plus de détails).

Problème	Cause et solution
La télécommande ne fonctionne pas correctement.	<ul style="list-style-type: none">• La télécommande est trop éloignée de l'appareil. Actionnez la télécommande dans un rayon de 7 m de l'appareil.• Un obstacle se trouve entre la télécommande et l'appareil. Retirez l'obstacle.• Les piles de la télécommande sont vides. Remplacez les piles par des piles neuves.
La synchronisation sonore LG ne fonctionne pas.	<ul style="list-style-type: none">• Vérifiez que votre téléviseur LG prend en charge la fonction de synchronisation sonore LG.• Vérifiez la connexion de la fonction de synchronisation sonore LG.• Vérifiez le réglage sonore de votre téléviseur et de cet appareil.

Spécifications générales

Général	
Alimentation	Reportez-vous à l'étiquette principale sur l'appareil.
Consommation électrique	Reportez-vous à l'étiquette principale sur l'appareil.
	Veille avec maintien de la connexion au réseau : 0,5 W (Si tous les ports réseau sont activés.)
Dimensions (L x H x P)	450 mm x 160 mm x 355 mm environ
Poids net	Environ 6 kg
Température de fonctionnement	5 °C à 35 °C
Humidité de fonctionnement	60 %

Entrées	
Entrée audio analogique (AUX IN)	2 Vrms (1 kHz, 0 dB), 600 Ω , prise RCA (G, D)
Entrée portable (PORT. IN)	1,2 vrms (prise stéréo 3,5 mm) x 1
Microphone (MIC 1/2)	Sensibilité 20 mV (1 kHz), prise 6,3 mm x 2

Tuner	
Plage de réglage FM	87,5 à 108,0 MHz ou 87,50 à 108,00 MHz

Système	
Réponse en fréquence	40 à 20000 Hz
Rapport signal/bruit	75 dB
Gamme dynamique	80 dB
Alimentation du bus (USB)	5 V  500 mA

Amplificateur (puissance de sortie RMS totale)	
Puissance de sortie totale	2,200 W
AIGUS	550 W X 2 (6 Ω à 5 kHz, 25 % THD)
MÉDIUMS	550 W X 2 (6 Ω à 1 kHz, 25 % THD)

- La conception et les spécifications sont sujettes à modification sans préavis.

Spécifications des enceintes

Enceinte avant	
Type	AIGUS : 2 haut-parleurs 2 voies MÉDIUMS : 1 haut-parleur 1 voie
Impédance	AIGUS : 6 Ω MÉDIUMS : 6 Ω
Puissance d'entrée nominale	AIGUS : 550 W MÉDIUMS : 550 W
Puissance d'entrée maximale	AIGUS : 1100 W MÉDIUMS : 1100 W
Dimensions nettes (L x H x P)	321 mm x 454 mm x 301 mm environ
Poids net	Environ 9,7 kg

- La conception et les spécifications sont sujettes à modification sans préavis.

Marques de commerce et licences



La marque et le logo **Bluetooth**® sont la propriété de **Bluetooth**® SIG, Inc. et leur utilisation par LG Electronics est soumise à licence.

Les autres marques et noms de marques sont la propriété de leurs détenteurs respectifs.

Entretien

Remarques sur les disques

Manipulation des disques

Ne collez jamais de papier ni de ruban adhésif sur le disque.

Rangement des disques

Après la lecture, rangez le disque dans son boîtier. N'exposez pas le disque aux rayons directs du soleil ni à des sources de chaleur et ne le laissez jamais dans une voiture garée en plein soleil.

Nettoyage des disques

Les empreintes de doigts et la poussière sur le disque peuvent dégrader la qualité d'image et entraîner une distorsion du son. Avant la lecture, nettoyez le disque à l'aide d'un chiffon doux et propre. Essayez le disque du centre vers l'extérieur.

N'utilisez pas de solvants puissants tels que alcool, benzine, diluants, produits de nettoyage en vente dans le commerce ou vaporisateurs antistatiques destinés aux disques vinyle.

Manipulation de l'appareil

Lors du transport

Conservez le carton et les emballages d'origine. Si vous devez transporter l'appareil, pour une protection maximale, emballez-le tel que vous l'avez reçu à sa sortie de l'usine.

Entretien des surfaces extérieures

N'utilisez pas de liquides volatils tels qu'un insecticide en aérosol à proximité de l'appareil. Si vous frottez trop fort, vous risquez d'endommager la surface. Ne laissez pas de produits en caoutchouc ou en plastique en contact prolongé avec l'appareil.

Nettoyage de l'appareil

Pour nettoyer le lecteur, utilisez un chiffon doux et sec. Si les surfaces sont très sales, utilisez un chiffon doux légèrement humidifié d'une solution détergente douce. N'utilisez pas de solvants puissants tels que alcool, benzine ou diluants, car ces derniers risquent d'endommager la surface de l'appareil.

Entretien de l'appareil

Ce lecteur est un appareil de précision à haute technologie. Si la lentille optique et les composants du lecteur sont sales ou usés, la qualité de l'image peut s'en trouver diminuée. Pour plus de détails, contactez votre service après-vente agréé le plus proche.

