

Printing specification

	Drawn	Checked	Approved
Signature	Yujin.Park	Mira.Woo	Jongok.kim
MMM/DD/YYYY	Jan/10/2014	Jan/10/2014	Jan/10/2014

1. Model Description

Model name	: LB45-Z	Brand name	: LG	Part number	: MFL68024514
2nd, 3rd Suffix	: EU	Product name	: LB4500	(Revision number)	: (1402-REV01)











2. Printing Specification

1. Trim size (Format)	: 148 mm x 210 mm (A5)
2. Printing colors	
• Cover	: 1 Color (Black)
• Inside	: 1 Color (Black)
3. Stock (Paper)	
• Cover	: Uncoated, wood-free paper 150 g/m ²
• Inside	: Uncoated, wood-free paper 60 g/m ²
4. Bindery	: Perfect binding
5. Language	: ENG/GER/FRA/ITA/SPA/POR/NED/GRK/SLN (9)
6. Number of pages	: 228
NOTE	“This part contains Eco-hazardous substances (Pb, Cd, Hg, Cr6+, PBB, PBDE, etc.) within LG standard level, Details should be followed Eco-SCM management standard[LG(56)-A-2524]. Especially, Part should be followed and controlled the following specification.
	(1) Eco-hazardous substances test report should be submitted when Part certification test and First Mass Production.
	(2) Especially, Don't use or contain lead(Pb) and cadmium(Cd) in ink.

3. Origin Notification

LGEAK	: Printed in Kazakhstan	LGEKR	: Printed in Korea	LGERS	: Printed in Mexico
LGEAZ	: Printed in Brazil	LGEMA	: Printed in Poland	LGESY	: Printed in China
LGEEG	: Printed in Egypt	LGEMX	: Printed in Mexico	LGETH	: Printed in Thailand
LGEIL	: Printed in India	LGEND	: Printed in China	LGEVN	: Printed in Vietnam
LGEIN	: Printed in Indonesia	LGERA	: Printed in Russia	LGEWR	: Printed in Poland
LGEAS	: Printed in Algeria				

4. Changes

				
				
				
				
				
				
				
				
				
	Feb/05/2014	Yujin Park	EKLE200389	Additional standard information.
Rev. Number	MMM/DD/YYYY	Signature	ECO Number	Change Contents

Pagination sheet

Part number : **MFL68024514**

Total pages : **228 pages**

Front (Eng) P/No.	A-2	A-18
Front (ENG)	2	22
Front (Ger)	2	22
Front (Fre)	2	22
Front (Ita)	2	25
Front (Spa)	2	22
Front (Por)	2	22
Front (Ned)	2	22
Front (Grk)	2	22
Front (Slv)	2	22

Part number : **MFL68024514**
Total pages : **228 pages**

B-1

B-2 ...

... B-5

Blank Blank

Back
Cover
(Eng)



OWNER'S MANUAL

LED TV*

* LG LED TV applies LCD screen with LED backlights.

Please read this manual carefully before operating your set
and retain it for future reference.

LB45**

P/NO : MFL68024514 (1402-REV01)
Printed in Korea



www.lg.com

TABLE OF CONTENTS

A-3 SETTING UP THE TV

A-3 Attaching the stand

A-4 MAKING CONNECTIONS

A-4 Antenna connection

A-6 Satellite dish connection

A-7 Adapter connection

A-8 Euro Scart connection

A-11 Other connections

COMMON

LANGUAGE LIST

English

Deutsch

Français

Italiano

Español

Português

Nederlands

Ελληνικά

Slovenščina

LANGUAGE

B-1 SPECIFICATIONS

B-4 REGULATORY

COMMON

SETTING UP THE TV

Image shown may differ from your TV.

Attaching the stand

1

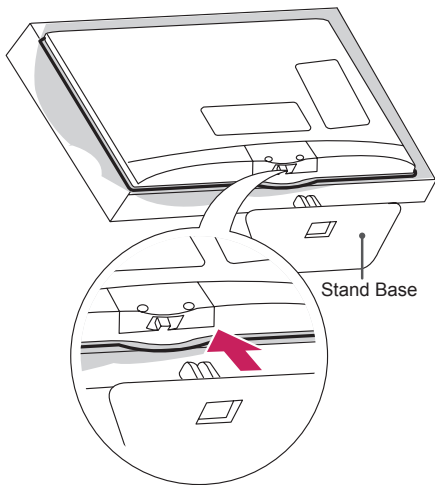

2

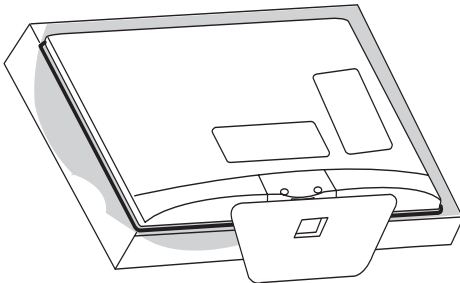

CAUTION

- When attaching the stand to the TV set, place the screen facing down on a cushioned table or flat surface to protect the screen from scratches.

MAKING CONNECTIONS

This section on **MAKING CONNECTIONS** mainly uses diagrams for the LB450U models.

Antenna connection

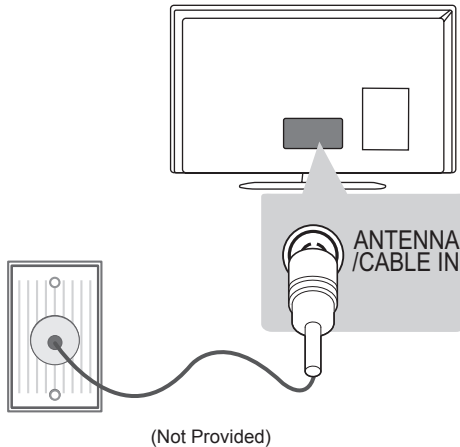

English

Connect the TV to a wall antenna socket with an RF cable (75 Ω).

! NOTE

- Use a signal splitter to use more than 2 TVs.
- If the image quality is poor, install a signal amplifier properly to improve the image quality.
- If the image quality is poor with an antenna connected, try to realign the antenna in the correct direction.
- An antenna cable and converter are not supplied.
- Supported DTV Audio: MPEG, Dolby Digital, Dolby Digital Plus, HE-AAC

Deutsch

Schließen Sie das TV-Gerät mit einem HF-Kabel (75 Ω) an eine Wandantennenbuchse an.

! HINWEIS

- Bei Verwendung von mehr als 2 TV-Geräten verwenden Sie einen Signalsplitter.
- Ist das Bild schlecht, installieren Sie einen Signalverstärker, um die Bildqualität zu verbessern.
- Wenn die Bildqualität bei angeschlossener Antenne schlecht ist, richten Sie die Antenne richtig aus.
- Antennenkabel und Wandler sind nicht im Lieferumfang enthalten.
- Unterstützter DTV-Ton: MPEG, Dolby Digital, Dolby Digital Plus, HE-AAC

Français

Connectez la TV à une prise d'antenne murale avec un câble RF (75 Ω).

! REMARQUE

- Utilisez un séparateur de signaux pour utiliser plus de deux téléviseurs.
- Si la qualité d'image est mauvaise, installez correctement un amplificateur de signaux pour l'améliorer.
- Si vous utilisez une antenne et que la qualité d'image est mauvaise, essayez de réaligner l'antenne dans la bonne direction.
- Le câble et le convertisseur d'antenne ne sont pas fournis.
- Technologies audio TNT prises en charge : MPEG, Dolby Digital, Dolby Digital Plus, HE-AAC

Italiano

Collegare il televisore all'antenna centralizzata con un cavo RF (75 Ω).

! NOTA

- Utilizzare uno sdoppiatore del segnale per usare più di 2 televisori.
- Se la qualità dell'immagine è scarsa, installare correttamente un amplificatore del segnale per migliorarla.
- Se la qualità dell'immagine è scarsa con un'antenna collegata, provare a riallineare l'antenna nella direzione corretta.
- Il cavo e il convertitore dell'antenna non sono in dotazione.
- Audio DTV supportato: MPEG, Dolby Digital, Dolby Digital Plus, HE-AAC

Español

Conecte la TV a una toma de pared de antena con un cable RF (75 Ω).

! NOTA

- Emplee un divisor de señal cuando desee utilizar más de dos TV.
- Si la imagen es de poca calidad, instale un amplificador de señal correctamente para mejorar la calidad de imagen.
- Si la imagen es de poca calidad con una antena conectada, intente volver a orientar la antena en la dirección adecuada.
- No se suministran el cable de antena ni el convertidor.
- Audio DTV admitido: MPEG, Dolby Digital, Dolby Digital Plus, HE-AAC

Português

Ligue a TV a uma tomada de antena de parede com um cabo RF (75 Ω).

! NOTA

- Utilize um seoparador de sinal se quiser utilizar mais de 2 TVs.
- Se a qualidade de imagem for fraca, instale um amplificador de sinal para melhorar a qualidade de imagem.
- Se a qualidade de imagem for fraca mesmo que tenha uma antena ligada, tente orientar a antena para a direcção correcta.
- O cabo da antena e o conversor não são fornecidos.
- Áudio DTV suportado: MPEG, Dolby Digital, Dolby Digital Plus, HE-AAC

Nederlands

Sluit de TV met behulp van een RF-kabel (75 Ω) aan op een antenneaansluiting op de muur.

! OPMERKING

- Gebruik een signaalsplitter om meer dan twee TV's te gebruiken.
- Als de beeldkwaliteit slecht is, installeert u een signaalversterker om de beeldkwaliteit te verbeteren.
- Als de beeldkwaliteit slecht is terwijl een antenne is aangesloten, probeert u de antenne in de juiste richting te draaien.
- Antennekabel en converter worden niet meegeleverd.
- Ondersteunde DTV-audio: MPEG, Dolby Digital, Dolby Digital Plus, HE-AAC

Ελληνικά

Συνδέστε την τηλεόραση σε μια υποδοχή κεραίας στον τοίχο με ένα καλώδιο RF (75 Ω).

! ΣΗΜΕΙΩΣΗ

- Χρησιμοποιήστε ένα διαχωριστή σήματος για τη χρήση περισσότερων από 2 τηλεοράσεων.
- Αν η ποιότητα της εικόνας δεν είναι καλή, εγκαταστήστε έναν ενισχυτή σήματος για τη βελτίωση της ποιότητας εικόνας.
- Αν η ποιότητα της εικόνας δεν είναι καλή μετά τη σύνδεση της κεραίας, δοκιμάστε να αλλάξετε τον προσανατολισμό της κεραίας στη σωστή κατεύθυνση.
- Δεν παρέχεται καλώδιο κεραίας και μετατροπέας.
- Υποστηριζόμενος ήχος DTV: MPEG, Dolby Digital, Dolby Digital Plus, HE-AAC

Slovenščina

Televizor priključite v stensko antensko vtičnico s kablom RF (75 Ω).

! OPOMBA

- Če želite uporabljati več kot 2 televizorja, uporabite razcepnik za signal.
- Če je kakovost slike slaba, jo izboljšajte tako, da ustrezno namestite ojačevalnik signala.
- Če je kakovost slike slaba in uporabljate anteno, usmerite anteno v ustrezno smer.
- Kabel antene in pretvornik nista priložena.
- Podprte oblike zvoka za DTV: MPEG, Dolby Digital, Dolby Digital Plus, HE-AAC

Satellite dish connection

(Only Satellite models)

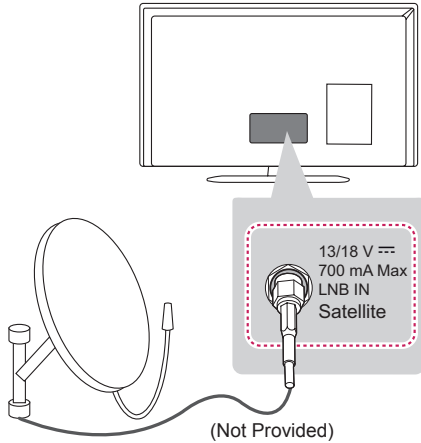

Nederlands

Sluit de TV met behulp van een RF-satellietkabel (75 Ω) aan op een satellietschotel.

Ελληνικά

Συνδέστε την τηλεόραση σε μια δορυφορική κεραία, μέσω μιας δορυφορικής υποδοχής με δορυφορικό καλώδιο (75 Ω).

Slovenščina

S kablom RF za satelit povežite televizor s satelitskim krožnikom prek vtičnice za satelit (75 Ω).

English

Connect the TV to a satellite dish to a satellite socket with a satellite RF cable (75Ω).

Deutsch

Schließen Sie das TV-Gerät mit einem Satelliten-HF-Kabel (75 Ω) an eine Satellitenschüssel oder an eine Satellitenbuchse an.

Français

Connectez la TV à une parabole satellite ou à une prise satellite à l'aide d'un câble satellite RF (75 Ω).

Italiano

Collegare la TV a un'antenna satellitare e a una presa satellitare con un cavo RF satellitare (75 Ω).

Español

Para conectar la TV a una antena parabólica, enchufe un cable de RF de satélite a una toma de satélite (75 Ω).

Português

Ligue a TV a uma antena parabólica ou uma tomada de satélite com um cabo RF para satélite (75 Ω).

Adapter connection

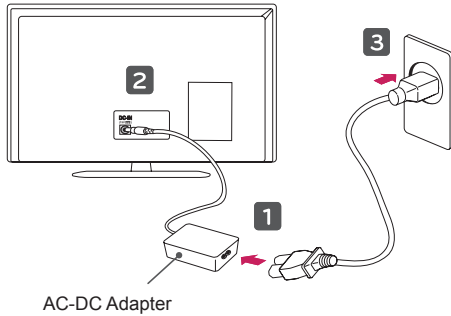

or

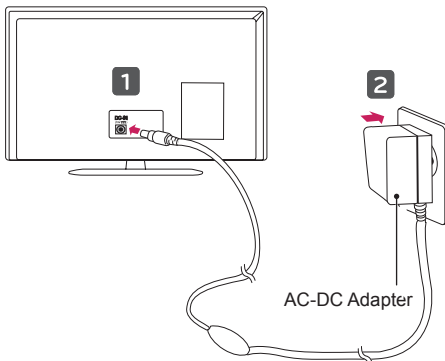

English

CAUTION

- Please be sure to connect the TV to the AC-DC power adapter before connecting the TV's power plug to a wall power outlet.

Deutsch

ACHTUNG

- Stellen Sie sicher, dass das TV-Gerät mit dem Netzteil verbunden ist, bevor Sie das Stromkabel des TV-Gerätes mit der Wandsteckdose verbinden.

Français

ATTENTION

- Assurez-vous de connecter le téléviseur à l'adaptateur CC avant de brancher la prise d'alimentation du téléviseur sur la prise murale.

Italiano

ATTENZIONE

- Assicurarsi di collegare la TV all'adattatore di alimentazione CC prima di collegare la presa di corrente della TV alla presa a muro.

Español

PRECAUCIÓN

- Antes de conectar el enchufe de alimentación de la TV a la toma de pared, compruebe que ha conectado la TV al adaptador de alimentación de CC.

Português

CUIDADO

- Certifique-se de que liga a TV ao transformador CC antes de ligar a ficha da TV a uma tomada elétrica.

Nederlands

WAARSCHUWING

- Zorg ervoor dat u eerst DC-adapter aansluit op de TV voor u het netsnoer van de TV in een stopcontact steekt.

Ελληνικά

ΠΡΟΣΟΧΗ

- Πριν συνδέσετε το βύσμα τροφοδοσίας της τηλεόρασης στην πρίζα, βεβαιωθείτε ότι έχετε συνδέσει την τηλεόραση στο τροφοδοτικό DC.

Slovenščina

POZOR

- Televizorja ne pozabite priključiti na enosmerni napajalnik, preden priključite napajalni kabel televizorja v stensko vtičnico.

Euro Scart connection

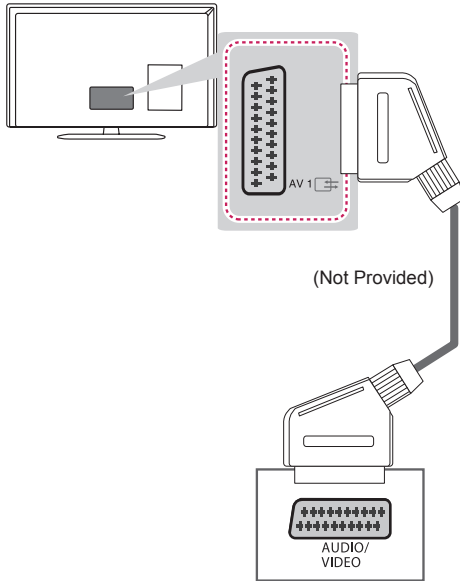

English

Transmits the video and audio signals from an external device to the TV set. Connect the external device and the TV set with the euro scart cable as shown.

Current input mode	Output Type	AV1 (TV Out ¹)
Digital TV		Digital TV
Analogue TV		Analogue TV
Component, AV, HDMI		

1 TV Out : Outputs Analogue TV or Digital TV signals.

NOTE

- Any Euro scart cable used must be signal shielded.

Deutsch

Überträgt Video- und Audiosignale von einem externen Gerät an das TV-Gerät. Verbinden Sie das externe Gerät, wie in der folgenden Abbildung gezeigt, mithilfe des Euro-Scart-Kabels mit dem TV-Gerät.

Aktueller Eingangsmodus	Ausgangstyp	AV1 (TV-Ausgang ¹)
Digital TV		Digital TV
Analog TV		Analog TV
Component, AV, HDMI		

1 TV-Ausgang: Ausgang für analoge und digitale Fernsehsignale.

HINWEIS

- Das Euro-Scart-Kabel muss signaltechnisch abgeschirmt sein.

Français

Transmet les signaux audio et vidéo d'un appareil externe au téléviseur. Raccordez l'appareil externe et le téléviseur à l'aide d'un câble péritel comme illustré ci-dessous.

Mode d'entrée actuel	Type de sortie	AV1 (Sortie TV ¹)
TV numérique		TV numérique
TV analogique		TV analogique
Composant, AV, HDMI		

1 Sortie TV : sortie de signaux en mode TV analogique ou en mode TV numérique.

REMARQUE

- Tous les câbles Euro scart utilisés doivent être des câbles de signal blindés.

Italiano

Consente la trasmissione dei segnali audio e video da un dispositivo esterno al televisore. Collegare il dispositivo esterno e il televisore con il cavo Euro Scart come mostrato nell'illustrazione di seguito.

Tipo di uscita	AV1 (Uscita TV ¹)
Modalità di ingresso corrente	
TV digitale	TV digitale
TV analogica	TV analogica
Component, AV, HDMI	

- 1 Uscita TV: uscite segnali TV analogica o TV digitale.

! NOTA

- I cavi Euro Scart devono essere schermati.

Español

Transmite las señales de audio y vídeo de un dispositivo externo a la TV. Use el cable euroconector para conectar el dispositivo externo a la TV, tal y como se muestra en la siguiente ilustración.

Tipo de salida	AV1 (Salida de TV ¹)
Modo de entrada	
TV digital	TV digital
TV analógica	TV analógica
Component, AV, HDMI	

- 1 Salida de TV: salida de señales de TV analógica o digital.

! NOTA

- Todo cable euroconector que se emplee deberá estar blindado.

Português

Transmite os sinais de vídeo e áudio de um dispositivo externo para a TV. Ligue o dispositivo externo à TV com o cabo Euro Scart, conforme demonstrado na ilustração anterior.

Tipo de saída	AV1 (Saída TV ¹)
Modo de entrada actual	
TV Digital	TV Digital
TV Analógica	TV Analógica
Componentes, AV, HDMI	

- 1 Saída TV: Sinais de Saída de TV Analógica ou Digital.

! NOTA

- Qualquer cabo Euro scart utilizado terá de ser blindado.

Nederlands

U kunt de video- en audiosignalen vanaf een extern apparaat naar de TV zenden. Sluit het externe apparaat en de TV op elkaar aan met behulp van de Scart-kabel, zoals aangegeven in de volgende afbeelding.

Uitvoertype	AV1 (TV Uit ¹)
Huidige invoermodus	
Digitale TV	Digitale TV
Analoge TV	Analoge TV
Component, AV, HDMI	

- 1 TV Uit: voert analoge TV-signalen of Digitale TV-signalen uit.

! OPMERKING

- Voor elke Scart-kabel moet het signaal zijn afgeschermd.

Ελληνικά

Μεταδίδει τα σήματα εικόνας και ήχου από μια εξωτερική συσκευή στην τηλεόραση. Συνδέστε την εξωτερική συσκευή και την τηλεόραση με το καλώδιο Euro Scart, όπως φαίνεται στην παρακάτω ει- κόνα.

Τύπος εξόδου	AV1 (Έξοδος TV ¹)
Τρέχουσα λειτουργία εισόδου	
Ψηφιακή τηλεόραση	Ψηφιακή τηλεόραση
Αναλογική τηλεόραση	Αναλογική τηλεόραση
Component, AV, HDMI	

- 1 Έξοδος TV : Έξοδοι αναλογικού σήματος τηλεόρασης ή ψηφιακού σήματος τηλεόρασης.

**ΣΗΜΕΙΩΣΗ**

- Κάθε καλώδιο Euro scart που χρησιμοποιείται πρέπει να διαθέτει θωράκιση σήματος.

Slovenščina

Prenaša video in avdio signale iz zunanje naprave na televizor. Povežite zunanjo napravo in televizor z evro scart kablom, kot je prikazano na naslednji sliki.

Vrsta izhoda	AV1 (TV-izhod ¹)
Trenutni način vhoda	
Digitalna TV	Digitalna TV
Analogna TV	Analogna TV
Komponentni, AV, HDMI	

- 1 TV-izhod: Izhod za analogne in digitalne televizijske signale.

**ΟΠΟΜΒΑ**

- Kabel Euro Scart mora biti signalno zaščiten.

Other connections

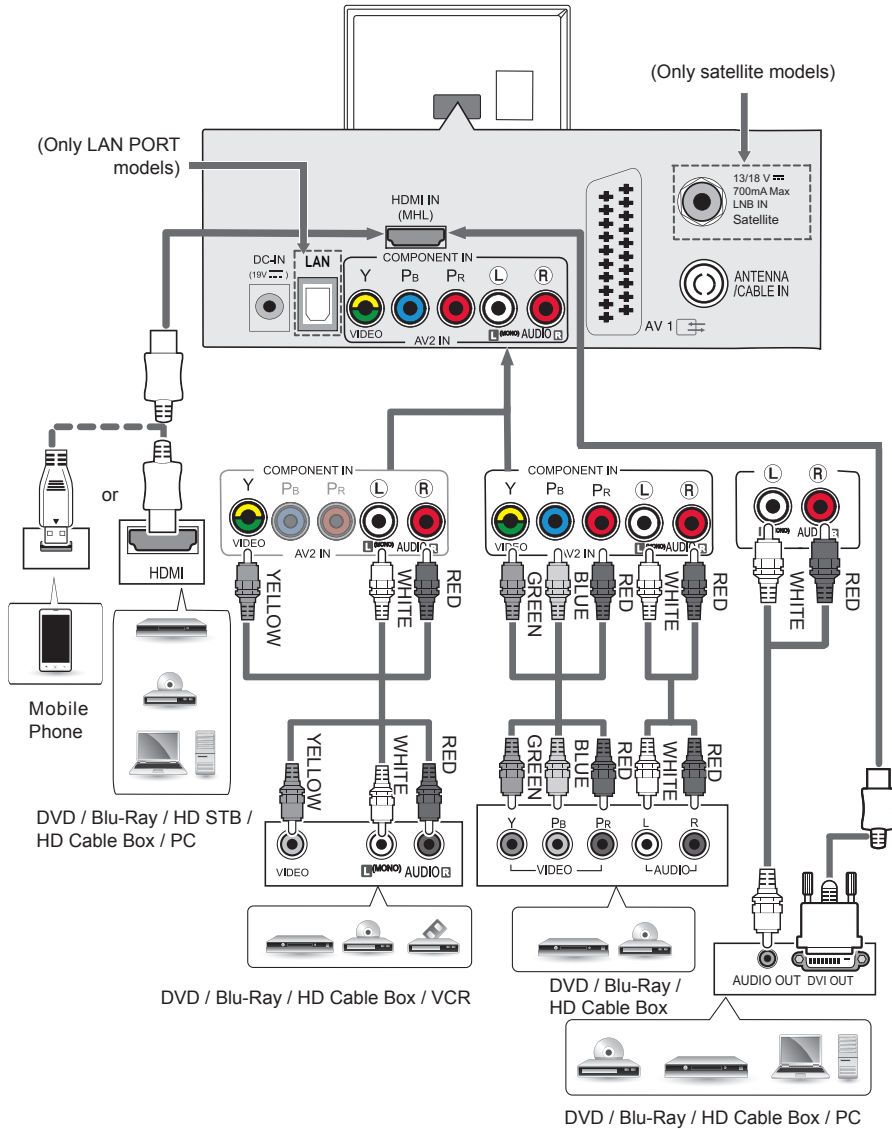

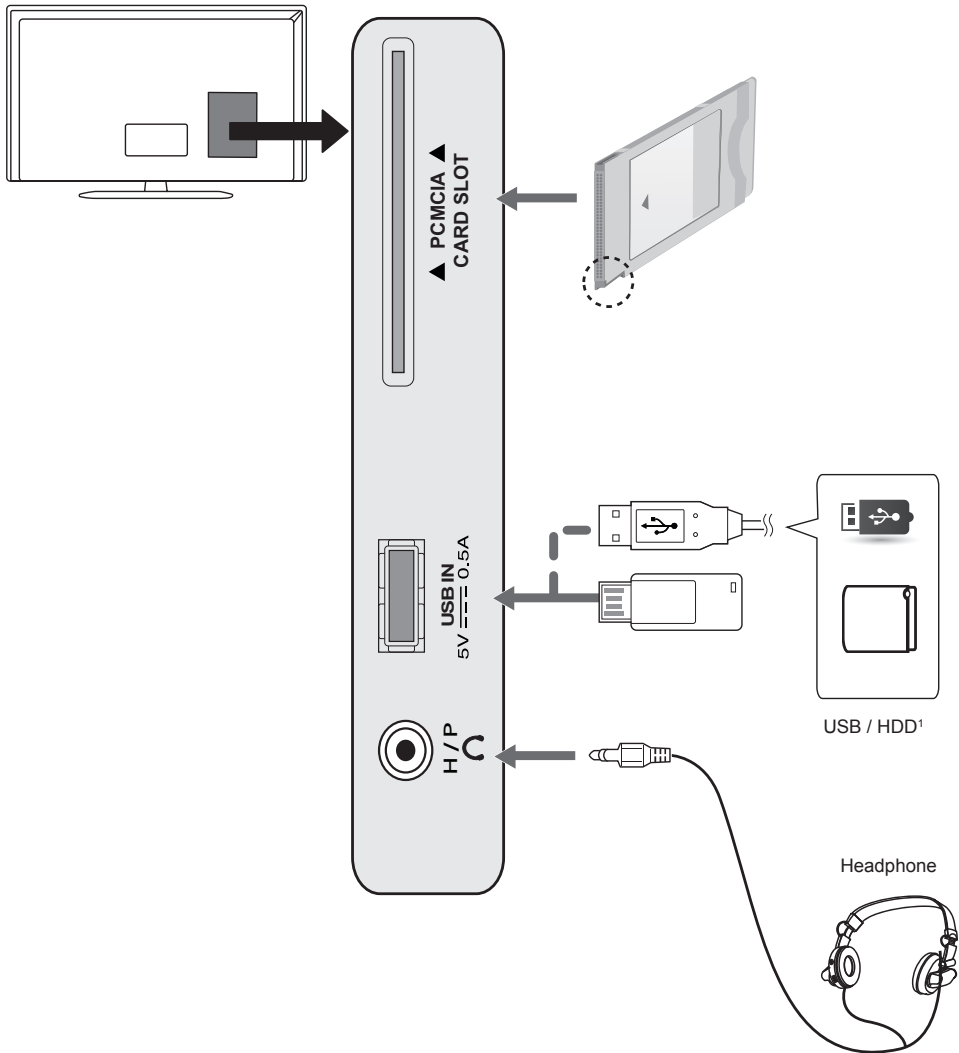

English

Connect your TV to external devices. For the best picture and audio quality, connect the external device and the TV with the HDMI cable as shown. Some separate cable is not provided.

- 1 USB port supports 0.5A electric current. If you need more electric current in case of HDD, use the separate power adaptor.

Deutsch

Verbinden Sie Ihr Fernsehgerät mit externen Geräten. Wenn Sie beste Bild- und Tonqualität wünschen, verbinden Sie das externe Gerät und das Fernsehgerät mit dem HDMI-Kabel wie in der Abbildung gezeigt. Es wird kein separates Kabel mitgeliefert.

- 1 Der USB-Anschluss unterstützt eine Stromstärke von max. 0,5A. Verwenden Sie für höhere Stromstärken, z. B. für Festplatten, einen separaten Netzadapter.

Français

Connecter votre téléviseur à des périphériques externes. Pour une qualité d'image et de son optimale, connectez le périphérique externe et le téléviseur à l'aide du câble HDMI tel qu'indiqué. Certains câbles ne sont pas fournis.

- 1 Le port USB permet de prendre en charge un courant électrique de 0,5 A. Si vous avez besoin d'un courant électrique plus important pour utiliser un disque dur, utilisez l'adaptateur secteur fourni séparément.

Italiano

Collegare il TV ai dispositivi esterni. Per una migliore qualità audio e delle immagini, collegare il dispositivo esterno e il TV utilizzando il cavo HDMI come indicato di seguito. Alcuni cavi separati non sono forniti con il prodotto.

- 1 La porta USB supporta una corrente elettrica da 0,5 A. Se, nel caso di un'unità HDD, è necessaria maggiore corrente, utilizzare un alimentatore di corrente separato.

Español

Conecte la TV a los dispositivos externos. Para conseguir la mejor calidad de imagen y sonido, conecte el dispositivo externo y la TV con el cable HDMI tal como se muestra. Algunos cables no se incluyen.

- 1 El puerto USB admite 0,5 A de corriente eléctrica. Si necesita más corriente para un HDD, utilice un adaptador de corriente.

Português

Ligue a TV a dispositivos externos. Para a melhor qualidade de imagem e áudio, ligue o dispositivo externo e a TV com o cabo HDMI, conforme indicado. Alguns cabos separados não são fornecidos.

- 1 A porta USB suporta corrente eléctrica de 0,5 A. Se precisar de corrente eléctrica superior devido ao HDD, utilize um transformador à parte.

Nederlands

Sluit uw TV aan op externe apparaten. Sluit het externe apparaat voor de beste beeld- en geluidskwaliteit op de TV aan met de HDMI-kabel zoals weergegeven. Bepaalde kabels worden niet als accessoire meegeleverd.

- 1 USB-poort ondersteunt 0,5 A. Als u meer stroom nodig hebt in geval van een harde schijf, kunt u gebruikmaken van de aparte stroomadapter.

Ελληνικά

Συνδέστε την τηλεόρασή σας με εξωτερικές συσκευές. Για την καλύτερη δυνατή ποιότητα εικόνας και ήχου, συνδέστε την εξωτερική συσκευή και την τηλεόραση με το καλώδιο HDMI, όπως φαίνεται στην εικόνα. Δεν παρέχεται ξεχωριστό καλώδιο.

- 1 Η θύρα USB υποστηρίζει ηλεκτρικό ρεύμα 0,5A. Στην περίπτωση που χρησιμοποιείτε μονάδα HDD και χρειάζεστε περισσότερο ρεύμα, χρησιμοποιήστε το ξεχωριστό τροφοδοτικό.

Slovenščina

Televizor priključite na zunanje naprave. Za najboljšo kakovost slike in zvoka zunanjo napravo in televizor povežite s kablom HDMI, kot je prikazano. Nekateri ločeni kabli niso priloženi.

- 1 Vrata USB podpirajo 0,5 A električni tok. Če pri trdem disku potrebujete več električnega toka, uporabite ločen adapter.

English

Connect various external devices to the TV and switch input modes to select an external device. For more information of external device's connection, refer to the manual provided with each device.

Available external devices are: HD receivers, DVD players, VCRs, audio systems, USB storage devices, PC, gaming devices, and other external devices.

NOTE

- The external device connection may differ from the model.
- Connect external devices to the TV regardless of the order of the TV port.
- If you record a TV programme on a DVD recorder or VCR, make sure to connect the TV signal input cable to the TV through a DVD recorder or VCR. For more information of recording, refer to the manual provided with the connected device.
- Refer to the external equipment's manual for operating instructions.
- If you connect a gaming device to the TV, use the cable supplied with the gaming device.
- In PC mode, there may be noise associated with the resolution, vertical pattern, contrast or brightness. If noise is present, change the PC output to another resolution, change the refresh rate to another rate or adjust the brightness and contrast on the PICTURE menu until the picture is clear.
- In PC mode, some resolution settings may not work properly depending on the graphics card.

Deutsch

Verbinden Sie mehrere externe Geräte mit dem TV-Gerät, und wechseln Sie die Eingangsmodi, um ein externes Gerät auszuwählen. Weitere Informationen zum Anschluss von externen Geräten entnehmen Sie bitte dem Handbuch des jeweiligen Gerätes.

Verfügbare externe Geräte sind: HD-Receiver, DVD-Player, Videorekorder, Audiosysteme, USB-Speichergeräte, PCs, Spielkonsolen und weitere externe Geräte.

HINWEIS

- Der Anschluss für externe Geräte kann von Modell zu Modell unterschiedlich sein.
- Verbinden Sie externe Geräte unabhängig von der Reihenfolge der Anschlüsse mit dem TV-Gerät.
- Wenn Sie eine Fernsehsendung über DVD-Player oder Videorekorder aufnehmen, vergewissern Sie sich, dass das TV-Gerät über das Eingangskabel für das TV-Signal mit dem DVD-Player oder Videorekorder verbunden ist. Weitere Informationen zu Aufnahmen entnehmen Sie bitte dem Handbuch des verbundenen Gerätes.
- Anweisungen zum Betrieb finden Sie im Handbuch des externen Gerätes.
- Wenn Sie eine Spielekonsole mit dem TV-Gerät verbinden, verwenden Sie das mit der Konsole mitgelieferte Kabel.
- Im PC-Modus kann es hinsichtlich Auflösung, vertikalem Muster, Kontrast oder Helligkeit zu Rauschen kommen. Wenn Rauschen auftritt, stellen Sie den PC auf eine andere Auflösung ein, ändern Sie die Bildwiederholrate, oder passen Sie Helligkeit und Kontrast im Menü „BILD“ an, bis das Bild optimal ist.
- Abhängig von der Grafikkarte funktionieren im PC-Modus einige Auflösungseinstellungen möglicherweise nicht ordnungsgemäß.

Français

Connectez divers périphériques externes à la TV et changez de mode de source d'entrée pour sélectionner un périphérique externe. Pour en savoir plus sur le raccordement d'un périphérique externe, reportez-vous au manuel fourni avec ce dernier.

Les périphériques externes disponibles sont les suivants : récepteurs HD, lecteurs DVD, VCR, systèmes audio, périphériques de stockage USB, PC, consoles de jeu et autres périphériques externes.

REMARQUE

- Le raccordement du périphérique externe peut différer du modèle.
- Connectez des périphériques externes à la TV sans tenir compte de l'ordre du port TV.
- Si vous enregistrez un programme TV sur un enregistreur de DVD ou un magnétoscope, veillez à raccorder le câble de source d'entrée du signal de la TV à la TV via un enregistreur de DVD ou un magnétoscope. Pour en savoir plus sur l'enregistrement, reportez-vous au manuel fourni avec le périphérique connecté.
- Veuillez consulter le manuel de l'équipement externe contenant les instructions d'utilisation.
- Si vous connectez une console de jeu à la TV, utilisez le câble fourni avec la console de jeu.
- En mode PC, un bruit peut être associé à la résolution, au modèle vertical, au contraste ou à la luminosité. En présence de bruit, changez la résolution de la sortie PC, changez le niveau du taux de rafraîchissement ou réglez la luminosité et le contraste dans le menu IMAGE jusqu'à ce que l'image soit nette.
- En mode PC, certains réglages de la résolution peuvent ne pas fonctionner correctement en fonction de la carte graphique utilisée.

Italiano

Collegare diversi dispositivi esterni al televisore e modificare la modalità di ingresso per selezionare un dispositivo esterno. Per ulteriori informazioni sul collegamento di un dispositivo esterno, consultare il manuale fornito in dotazione con ciascun dispositivo. È possibile collegare i seguenti dispositivi esterni: ricevitori HD, lettori DVD, VCR, sistemi audio, periferiche di archiviazione USB, PC, console per videogiochi e altri dispositivi esterni.

NOTA

- Il collegamento del dispositivo esterno può variare in base al modello.
- Collegare i dispositivi esterni al televisore a prescindere dall'ordine della porta del televisore.
- Se si registra un programma TV su un registratore DVD o VCR, accertarsi di collegare il cavo di ingresso del segnale al televisore attraverso un registratore DVD o VCR. Per ulteriori informazioni sulla registrazione, consultare il manuale fornito in dotazione con il dispositivo collegato.
- Consultare il manuale dell'apparecchiatura esterna per le istruzioni operative.
- Se si collega una console per videogiochi alla TV, utilizzare il cavo fornito con il dispositivo.
- In modalità PC, possono essere presenti interferenze relative alla risoluzione, schemi verticali, contrasto o luminosità. In caso di interferenze, modificare la modalità PC impostando un'altra risoluzione o modificando la frequenza di aggiornamento oppure regolare luminosità e contrasto sul menu IMMAGINE finché non si ottiene un'immagine nitida.
- A seconda della scheda grafica utilizzata, alcune impostazioni di risoluzione potrebbero non essere adatte alla modalità PC.

Español

Puede conectar varios dispositivos externos a la TV y cambiar entre los modos de entrada para seleccionar un dispositivo externo. Para obtener más información sobre la conexión de dispositivos externos, consulte el manual que se incluye con cada dispositivo.

Los dispositivos externos disponibles son: receptores HD, reproductores de DVD, vídeos, sistemas de audio, dispositivos de almacenamiento USB, PC, consolas de juegos, etc.

! NOTA

- La conexión de dispositivos externos puede variar entre distintos modelos.
- Conecte los dispositivos externos a la TV independientemente del orden de los puertos de la TV.
- Si graba un programa de TV en un grabador de DVD o un vídeo, asegúrese de conectar el cable de entrada de señal de TV a la TV a través del grabador de DVD o del vídeo. Para obtener más información sobre la grabación, consulte el manual que se incluye con el dispositivo que se conecte.
- Consulte el manual del equipo externo para obtener las instrucciones de funcionamiento.
- Si conecta una consola de juegos a la TV, emplee el cable proporcionado con el dispositivo en cuestión.
- En el modo PC, puede que se genere ruido asociado a la resolución, al patrón vertical, al contraste o a la luminosidad. Si se produce ruido, cambie la salida PC a otra resolución, cambie la frecuencia de actualización o ajuste la luminosidad y el contraste del menú IMAGEN hasta que la imagen se muestre más clara.
- En el modo PC, puede que algunos ajustes de la resolución no funcionen correctamente en función de la tarjeta gráfica.

Português

Ligue vários dispositivos externos à TV e mude os modos de entrada para seleccionar um dispositivo externo. Para mais informações sobre a ligação de dispositivos externos, consulte o manual fornecido com cada dispositivo.

Os dispositivos externos disponíveis são: receptores HD, leitores de DVD, videogravadores, sistemas de áudio, dispositivos de armazenamento USB, PC, dispositivos de jogos e outros dispositivos externos.

! NOTA

- A ligação do dispositivo externo pode ser diferente da do modelo.
- Ligue dispositivos externos à TV independentemente da ordem da porta da TV.
- Se gravar um programa de televisão num gravador de DVD ou num videogravador, não se esqueça de ligar o cabo do de entrada do sinal de TV à TV através do gravador de DVD ou do videogravador. Para mais informações sobre a gravação, consulte o manual fornecido com o dispositivo ligado.
- Consulte o manual do equipamento externo sobre instruções de funcionamento.
- Se ligar um dispositivo de jogos à TV, utilize o cabo fornecido com o dispositivo de jogos.
- No modo PC, poderá ser produzido um ruído associado à resolução, padrão vertical, contraste ou luminosidade. Se se verificar ruído, altere a saída do PC para outra resolução, altere a frequência de atualização para outra frequência ou ajuste a luminosidade e o contraste no menu IMAGEM até a imagem ficar nítida.
- No modo PC, algumas definições de resolução podem não funcionar correctamente, dependendo da placa gráfica.

Nederlands

U kunt diverse externe apparaten aansluiten op de TV en de invoerbron wijzigen om het externe apparaat te kiezen. Zie voor meer informatie over het aansluiten van externe apparaten de handleiding die bij elk extern apparaat is geleverd.

De mogelijke externe apparaten zijn: HD-ontvangers, DVD-spelers, videorecorders, audiosystemen, USB-opslagapparaten, PC's, game-apparaten en andere externe apparaten.

OPMERKING

- De aansluiting van externe apparaten kan per model verschillen.
- Sluit externe apparaten aan op de TV, ongeacht de volgorde van de TV-poort.
- Als u een TV-programma opneemt op een DVD-recorder of videorecorder, moet u ervoor zorgen dat de TV-signaalinvoerkabel via de DVD-recorder of videorecorder op de TV is aangesloten. Zie voor meer informatie over het opnemen de handleiding die bij het aangesloten apparaat is geleverd.
- Raadpleeg de handleiding bij het externe apparaat voor bedieningsinstructies.
- Als u een game-apparaat aansluit op de TV, gebruik dan de kabel die bij het game-apparaat is geleverd.
- Het is mogelijk dat in de PC-modus ruis aan de resolutie, het verticale patroon, het contrast of de helderheid is gekoppeld. Wijzig in dat geval de PC-uitvoer in een andere resolutie, verander de vernieuwingsfrequentie in een andere frequentie of pas de helderheid en het contrast in het menu BEELD aan tot het beeld duidelijk is.
- Afhankelijk van de grafische kaart werken bepaalde resolutie-instellingen in de PC-modus mogelijk niet juist.

Ελληνικά

Για να επιλέξετε μια εξωτερική συσκευή, συνδέστε διάφορες εξωτερικές συσκευές στην τηλεόραση και αλλάξτε λειτουργίες εισόδου. Για περισσότερες πληροφορίες σχετικά με τη σύνδεση εξωτερικών συσκευών, ανατρέξτε στο εγχειρίδιο που παρέχεται με κάθε συσκευή.

Οι διαθέσιμες εξωτερικές συσκευές περιλαμβάνουν δέκτες HD, συσκευές αναπαραγωγής DVD, VCR, ηχοσυστήματα, συσκευές αποθήκευσης USB, υπολογιστές, παιχνιδιομηχανές και άλλες εξωτερικές συσκευές.

ΣΗΜΕΙΩΣΗ

- Η σύνδεση εξωτερικών συσκευών ενδέχεται να διαφέρει ανάλογα με το μοντέλο.
- Μπορείτε να συνδέσετε εξωτερικές συσκευές στην τηλεόραση, ανεξάρτητα από τη σειρά της θύρας της τηλεόρασης.
- Για να εγγράψετε ένα τηλεοπτικό πρόγραμμα σε μια συσκευή εγγραφής DVD ή VCR, βεβαιωθείτε ότι έχετε συνδέσει το καλώδιο εισόδου τηλεοπτικού σήματος στη συσκευή εγγραφής DVD ή VCR. Για περισσότερες πληροφορίες σχετικά με την εγγραφή, ανατρέξτε στο εγχειρίδιο που παρέχεται με τη συνδεδεμένη συσκευή.
- Για οδηγίες λειτουργίας, ανατρέξτε στο εγχειρίδιο του εξωτερικού εξοπλισμού.
- Για να συνδέσετε μια παιχνιδιομηχανή στην τηλεόραση, χρησιμοποιήστε το καλώδιο που παρέχεται με την παιχνιδιομηχανή.
- Στη λειτουργία PC, ενδέχεται να υπάρχει θόρυβος λόγω της ανάλυσης, του κάθου πλέγματος, της αντίθεσης ή της φωτεινότητας. Εάν υπάρχει θόρυβος, αλλάξτε την ανάλυση στη λειτουργία PC ή το ρυθμό ανανέωσης ή ρυθμίστε τη φωτεινότητα και την αντίθεση στο μενού ΕΙΚΟΝΑ, μέχρι να είναι καθαρή η εικόνα.
- Σε λειτουργία PC, ορισμένες ρυθμίσεις ανάλυσης ενδεχομένως να μην λειτουργούν σωστά, ανάλογα με την κάρτα γραφικών.

Slovenščina

Priključite različne zunanje naprave na televizor in vklopite vhodne načine, da izberete zunanjo napravo. Za dodatne informacije o priključitvi zunanje naprave glejte navodila za uporabo, ki so priložena posamezni napravi.

Zunanje naprave, ki so na voljo, so: HD-sprejemniki, DVD-predvajalniki, videorekorderji, zvočni sistemi, pomnilniki USB, računalniki, igralne konzole in druge zunanje naprave.

 **OPOMBA**

- Povezava z zunanjo napravo je lahko odvisna od modela.
- Zunanje naprave priključite na priključke televizorja v poljubnem zaporedju.
- Če televizijski program snemate na DVD-snemalnik ali videorekorder, morate DVD-snemalnik ali videorekorder priključiti na televizor s signalnim vhodnim kablom za televizor. Za dodatne informacije o snemanju glejte navodila za uporabo, ki so priložena priključeni napravi.
- Navodila za uporabo si oglejte v priročniku zunanje opreme.
- Če želite na televizor priključiti igralno konzolo, uporabite kabel, ki je bil priložen igralni konzoli.
- V načinu računalnika se lahko pojavi šum, ki je povezan z ločljivostjo, navpičnim vzorcem, kontrastom ali svetlostjo. Če se pojavi šum, spremenite izhodno ločljivost računalnika, spremenite hitrost osveževanje ali v meniju SLIKA prilagodite svetlost in kontrast, dokler slika ni jasna.
- V načinu računalnika nekatere nastavitve ločljivosti morda ne bodo delovale pravilno (odvisno od grafične kartice).



OWNER'S MANUAL

LED TV*

* LG LED TV applies LCD screen with LED backlights.

Please read this manual carefully before operating your set
and retain it for future reference.

www.lg.com

LICENSES

Supported licenses may differ by model. For more information about licenses, visit www.lg.com.



Manufactured under license from Dolby Laboratories. "Dolby" and the double-D symbol are trademarks of Dolby Laboratories.



The terms HDMI and HDMI High-Definition Multimedia interface, and the HDMI logo are trademarks or registered trademarks of HDMI Licensing LLC in the United States and other countries.



ABOUT DIVX VIDEO: DivX® is a digital video format created by DivX, LLC, a subsidiary of Rovi Corporation. This is an official DivX Certified® device that has passed rigorous testing to verify that it plays DivX video. Visit divx.com for more information and software tools to convert your files into DivX video.

ABOUT DIVX VIDEO-ON-DEMAND: This DivX Certified® device must be registered in order to play purchased DivX Video-on-Demand (VOD) movies. To obtain your registration code, locate the DivX VOD section in your device setup menu. Go to vod.divx.com for more information on how to complete your registration.

"DivX Certified® to play DivX® video up to HD 1080p, including premium content."

"DivX®, DivX Certified® and associated logos are trademarks of Rovi Corporation or its subsidiaries and are used under license."

"Covered by one or more of the following U.S. patents :
7,295,673; 7,460,668; 7,515,710; 7,519,274"

OPEN SOURCE SOFTWARE NOTICE

To obtain the source code under GPL, LGPL, MPL and other open source licenses, that is contained in this product, please visit <http://opensource.lge.com>.

In addition to the source code, all referred license terms, warranty disclaimers and copyright notices are available for download.

LG Electronics will also provide open source code to you on CD-ROM for a charge covering the cost of performing such distribution (such as the cost of media, shipping and handling) upon email request to opensource@lge.com. This offer is valid for three (3) years from the date on which you purchased the product.

SAFETY INSTRUCTIONS



ENGLISH

Please read these safety precautions carefully before using the product.

WARNING



- Do not place the TV and/or remote control in the following environments:
 - A location exposed to direct sunlight
 - An area with high humidity such as a bathroom
 - Near any heat source such as stoves and other devices that produce heat
 - Near kitchen counters or humidifiers where they can easily be exposed to steam or oil
 - An area exposed to rain or wind
 - Near containers of water such as vases
- Otherwise, this may result in fire, electric shock, malfunction or product deformation.



- Do not place the product where it might be exposed to dust. This may cause a fire hazard.

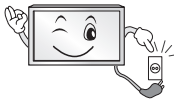

- Mains Plug is the TV connecting/disconnecting device to AC mains electric supply. This plug must remain readily attached and operable when TV is in use.



- Do not touch the power plug with wet hands. Additionally, if the cord pin is wet or covered with dust, dry the power plug completely or wipe dust off. You may be electrocuted due to excess moisture.



- Make sure to connect Mains cable to compliant AC mains socket with Grounded earth pin. (Except for devices which are not grounded on earth.) Otherwise possibility you may be electrocuted or injured.



- Insert power cable plug completely into wall socket otherwise if not secured completely into socket, fire ignition may break out.



- Ensure the power cord does not come into contact with hot objects such as a heater. This may cause a fire or an electric shock hazard.



- Do not place a heavy object, or the product itself, on power cables. Otherwise, this may result in fire or electric shock.



- Bend antenna cable between inside and outside building to prevent rain from flowing in. This may cause water damaged inside the Product and could give an electric shock.



- When mounting TV onto wall make sure to neatly install and isolate cabling from rear of TV as to not create possibility of electric shock /fire hazard.

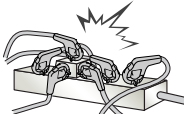

- Do not plug too many electrical devices into a single multiple electrical outlet. Otherwise, this may result in fire due to over-heating.



- Do not drop the product or let it fall over when connecting external devices. Otherwise, this may result in injury or damage to the product.



- Keep the anti-moisture packing material or vinyl packing out of the reach of children. Anti-moisture material is harmful if swallowed. If swallowed by mistake, force the patient to vomit and visit the nearest hospital. Additionally, vinyl packing can cause suffocation. Keep it out of the reach of children.



- Do not let your children climb or cling onto the TV. Otherwise, the TV may fall over, which may cause serious injury.



- Dispose of used batteries carefully to ensure that a small child does not consume them. Please seek Doctor- Medical Attention immediately if child consumes batteries.



- Do not insert any metal objects/conductors (like a metal chopstick/cutlery/ screwdriver) between power cable plug and input Wall Socket while it is connected to the input terminal on the wall. Additionally, do not touch the power cable right after plugging into the wall input terminal. You may be electrocuted. (Depending on model)



- Do not put or store inflammable substances near the product. There is a danger of combustion/explosion or fire due to careless handling of the inflammable substances.



- Do not drop metallic objects such as coins, hair pins, chopsticks or wire into the product, or inflammable objects such as paper and matches. Children must pay particular attention. Electrical shock, fire or injury can occur. If a foreign object is dropped into the product, unplug the power cord and contact the service centre.



- Do not spray water on the product or scrub with an inflammable substance (thinner or benzene). Fire or electric shock accident can occur.



- Do not allow any impact, shock or any objects to fall into the unit, and do not drop anything onto the screen.
You may be injured or the product can be damaged.



- Never touch this product or antenna during a thunder or lightning storm.
You may be electrocuted.

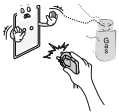

- Never touch the wall outlet when there is leakage of gas, open the windows and ventilate.
It may cause a fire or a burn by a spark.



- Do not disassemble, repair or modify the product at your own discretion.
Fire or electric shock accident can occur.
Contact the service centre for check, calibration or repair.



- If any of the following occur, unplug the product immediately and contact your local service centre.
 - The product has been impacted by shock
 - The product has been damaged
 - Foreign objects have entered the product
 - The product produced smoke or a strange smell
 This may result in fire or electric shock.



- Unplug the TV from AC mains wall socket if you do not intend to use the TV for a long period of time.
Accumulated dust can cause fire hazard and insulation deterioration can cause electric leakage/shock/fire.



- Apparatus shall not be exposed to dripping or splashing and no objects filled with liquids, such as vases, shall be placed on the apparatus.

- Do not install this product on a wall if it could be exposed to oil or oil mist.
This may damage the product and cause it to fall.

CAUTION



- Install the product where no radio wave occurs.

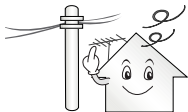

- There should be enough distance between an outside antenna and power lines to keep the former from touching the latter even when the antenna falls.
This may cause an electric shock.



- Do not install the product on places such as unstable shelves or inclined surfaces. Also avoid places where there is vibration or where the product cannot be fully supported. Otherwise, the product may fall or flip over, which may cause injury or damage to the product.

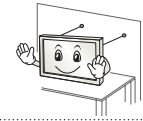

- If you install the TV on a stand, you need to take actions to prevent the product from overturning. Otherwise, the product may fall over, which may cause injury.

- If you intend to mount the product to a wall, attach VESA standard mounting interface (optional parts) to the back of the product. When you install the set to use the wall mounting bracket (optional parts), fix it carefully so as not to drop.

- Only use the attachments / accessories specified by the manufacturer.



- When installing the antenna, consult with a qualified service technician. If not installed by a qualified technician, this may create a fire hazard or an electric shock hazard.

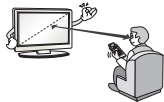

- We recommend that you maintain a distance of at least 2 to 7 times the diagonal screen size when watching TV. If you watch TV for a long period of time, this may cause blurred vision.

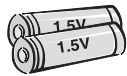

- Only use the specified type of battery. This could cause damage to the remote control.

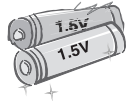

- Do not mix new batteries with old batteries. This may cause the batteries to overheat and leak.

- Batteries should not be exposed to excessive heat. For example, keep away from direct Sunlight, open fireplace and electric heaters.

- Do not place non-rechargeable batteries in charging device.



- Make sure there are no objects between the remote control and its sensor.



- Signal from Remote Control can be interrupted due to external/internal lighting eg Sunlight, fluorescent lighting. If this occurs turn off lighting or darken viewing area.

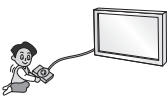

- When connecting external devices such as video game consoles, make sure the connecting cables are long enough. Otherwise, the product may fall over, which may cause injury or damage the product.



- Do not turn the product On/Off by plugging-in or unplugging the power plug to the wall outlet. (Do not use the power plug for switch.) It may cause mechanical failure or could give an electric shock.

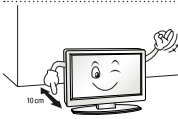

- Please follow the installation instructions below to prevent the product from overheating.
 - The distance between the product and the wall should be more than 10 cm.
 - Do not install the product in a place with no ventilation (e.g., on a bookshelf or in a cupboard).
 - Do not install the product on a carpet or cushion.
 - Make sure the air vent is not blocked by a tablecloth or curtain.
- Otherwise, this may result in fire.

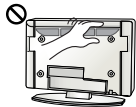

- Take care not to touch the ventilation openings when watching the TV for long periods as the ventilation openings may become hot. This does not affect the operation or performance of the product.

- Periodically examine the cord of your appliance, and if its appearance indicates damage or deterioration, unplug it, discontinue use of the appliance, and have the cord replaced with an exact replacement part by an authorized servicer.



- Prevent dust collecting on the power plug pins or outlet. This may cause a fire hazard.



- Protect the power cord from physical or mechanical abuse, such as being twisted, kinked, pinched, closed in a door, or walked upon. Pay particular attention to plugs, wall outlets, and the point where the cord exits the appliance.



- Do not press strongly upon the panel with a hand or sharp object such as nail, pencil or pen, or make a scratch on it, as it may cause damage to screen.



- Avoid touching the screen or holding your finger(s) against it for long periods of time. Doing so may produce some temporary or permanent distortion/damage to screen.



- When cleaning the product and its components, unplug the power first and wipe it with a soft cloth. Applying excessive force may cause scratches or discoloration. Do not spray with water or wipe with a wet cloth. Never use glass cleaner, car or industrial shiner, abrasives or wax, benzene, alcohol etc., which can damage the product and its panel. Otherwise, this may result in fire, electric shock or product damage (deformation, corrosion or breakage).

- As long as this unit is connected to the AC wall outlet, it is not disconnected from the AC power source even if you turn off this unit by SWITCH.



- When unplugging the cable, grab the plug and unplug it, by pulling at the plug. Don't pull at the cord to unplug the power cord from the power board, as this could be hazardous.



- When moving the product, make sure you turn the power off first. Then, unplug the power cables, antenna cables and all connecting cables. The TV set or power cord may be damaged, which may create a fire hazard or cause electric shock.



- When moving or unpacking the product, work in pairs because the product is heavy. Otherwise, this may result in injury.



- Contact the service centre once a year to clean the internal parts of the product. Accumulated dust can cause mechanical failure.



- Refer all servicing to qualified service personnel. Servicing is required when the apparatus has been damaged in any way, such as power supply cord or plug is damaged, liquid has been spilled or objects have fallen into the apparatus, the apparatus has been exposed to rain or moisture, does not operate normally, or has been dropped.



- If the product feels cold to the touch, there may be a small "flicker" when it is turned on. This is normal, there is nothing wrong with product.



- The panel is a high technology product with resolution of two million to six million pixels. You may see tiny black dots and/or brightly coloured dots (red, blue or green) at a size of 1 ppm on the panel. This does not indicate a malfunction and does not affect the performance and reliability of the product. This phenomenon also occurs in third-party products and is not subject to exchange or refund.



- You may find different brightness and colour of the panel depending on your viewing position (left/right/top/down). This phenomenon occurs due to the characteristic of the panel. It is not related with the product performance, and it is not malfunction.



- Displaying a still image (e.g., broadcasting channel logo, on-screen menu, scene from a video game) for a prolonged time may cause damage to the screen, resulting in retention of the image, which is known as image sticking. The warranty does not cover the product for image sticking. Avoid displaying a fixed image on your television's screen for a prolonged period (2 or more hours for LCD, 1 or more hours for Plasma). Also, if you watch the TV at a ratio of 4:3 for a long time, image sticking may occur on the borders of the panel. This phenomenon also occurs in third-party products and is not subject to exchange or refund.

• Generated Sound

"Cracking" noise: A cracking noise that occurs when watching or turning off the TV is generated by plastic thermal contraction due to temperature and humidity. This noise is common for products where thermal deformation is required. Electrical circuit humming/panel buzzing: A low level noise is generated from a high-speed switching circuit, which supplies a large amount of current to operate a product. It varies depending on the product.

This generated sound does not affect the performance and reliability of the product.

NOTE

- Image shown may differ from your TV.
- Your TV's OSD (On Screen Display) may differ slightly from that shown in this manual.
- The available menus and options may differ from the input source or product model that you are using.
- New features may be added to this TV in the future.
- The TV can be placed in standby mode in order to reduce the power consumption. And the TV should be turned off if it will not be watched for some time, as this will reduce energy consumption.
- The energy consumed during use can be significantly reduced if the level of brightness of the picture is reduced, and this will reduce the overall running cost.

ASSEMBLING AND PREPARING

Unpacking

Check your product box for the following items. If there are any missing accessories, contact the local dealer where you purchased your product. The illustrations in this manual may differ from the actual product and item.

CAUTION

- Do not use any unapproved items to ensure the safety and product life span.
- Any damage or injuries caused by using unapproved items are not covered by the warranty.
- Some models have a thin film attached on to the screen and this must not be removed.

NOTE

- The items supplied with your product may vary depending on the model.
- Product specifications or contents of this manual may be changed without prior notice due to upgrade of product functions.
- For an optimal connection, HDMI cables and USB devices should have bezels less than 10 mm thick and 18 mm width. Use an extension cable that supports USB 2.0 if the USB cable or USB memory stick does not fit into your TV's USB port.

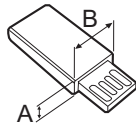
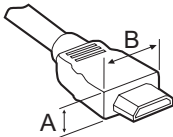

*A ≦ 10 mm

*B ≦ 18 mm

ENGLISH

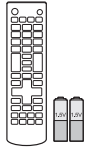

**Remote control,
batteries (AAA)**



Owner's manual



Cable Holder
1EA

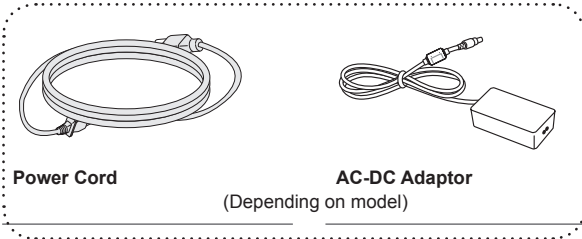

Power Cord

AC-DC Adaptor
(Depending on model)

or

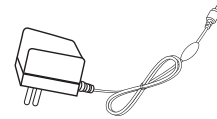

AC-DC Adaptor
(Depending on model)

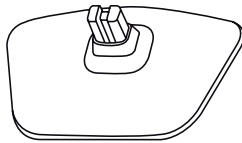

Stand Base

Parts and buttons

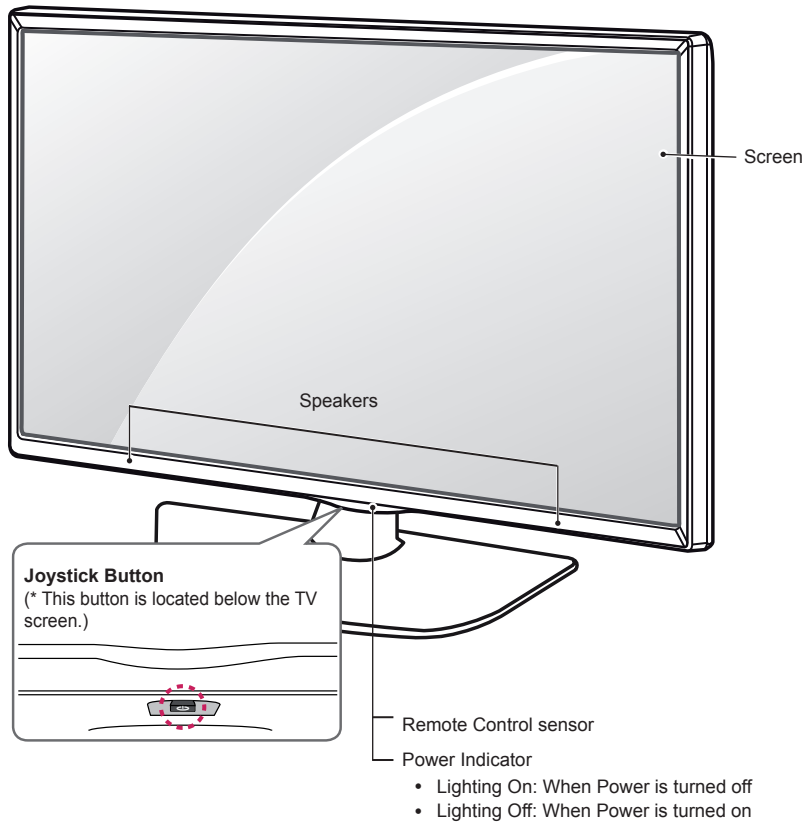



! NOTE

- You can set the power indicator light to on or off by selecting **OPTION** in the main menus.

Using the Joystick button

You can simply operate the TV functions, pressing or moving the joystick button up, down, left or right.

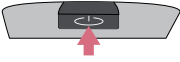
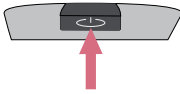
Basic Functions

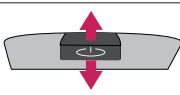
	Power On	When the TV is turned off, place your finger on the joystick button and press it once and release it.
	Power Off	When the TV is turned on, place your finger on the joystick button and press it once for a few seconds and release it. (However, if the Menu button is on the screen, pressing and holding the joystick button will let you exit the Menu.)
	Volume Control	If you place your finger over the joystick button and move it left or right, you can adjust the volume level you want.
	Programmes Control	If you place your finger over the joystick button and move it up or down, you can scrolls through the saved programmes you want.





NOTE

- When your finger over the joystick button and push it to the up, down, left or right, be careful not to press the joystick button. If you press the joystick button first, you can not adjust the volume level and saved programmes.

Adjusting the Menu

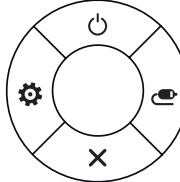
When the TV is turned on, press the joystick button one time.

You can adjust the Menu items (⏻, ⚙️, ✖️, 📺) moving the joystick button up, down, left or right.

		TV Off	Turns the power off.
		Settings	Accesses the main menu.
		Close	Clears on-screen displays and returns to TV viewing.
		Input List	Changes the input source.

Lifting and moving the TV

Please note the following advice to prevent the TV from being scratched or damaged and for safe transportation regardless of its type and size.



CAUTION

- Avoid touching the screen at all times, as this may result in damage to the screen.
- It is recommended to move the TV in the box or packing material that the TV originally came in.
- Before moving or lifting the TV, disconnect the power cord and all cables.
- When holding the TV, the screen should face away from you to avoid damage.

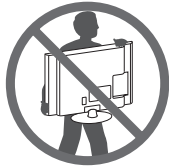

- Hold the top and bottom of the TV frame firmly. Make sure not to hold the transparent part, speaker, or speaker grill area.

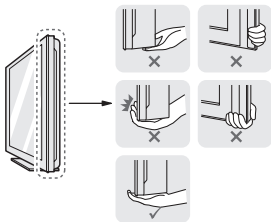

- When transporting a large TV, there should be at least 2 people.
- When transporting the TV by hand, hold the TV as shown in the following illustration.

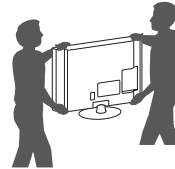

- When handling the TV, be careful not to damage the protruding joystick button.
- When transporting the TV, do not expose the TV to jolts or excessive vibration.
- When transporting the TV, keep the TV upright, never turn the TV on its side or tilt towards the left or right.
- Do not apply excessive pressure to cause flexing /bending of frame chassis as it may damage screen.

Mounting on a table

- Lift and tilt the TV into its upright position on a table.
 - Leave a 10 cm (minimum) space from the wall for proper ventilation.

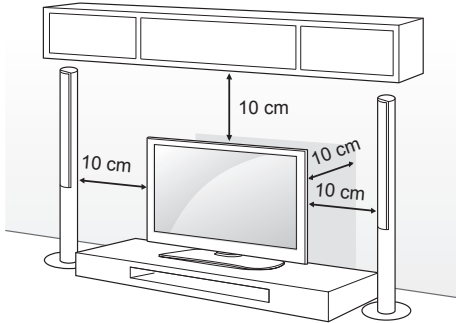

- Connect the power cord to a wall outlet.



CAUTION

- Do not place the TV near or on sources of heat, as this may result in fire or other damage.

Securing the TV to a wall

(This feature is not available for all models.)

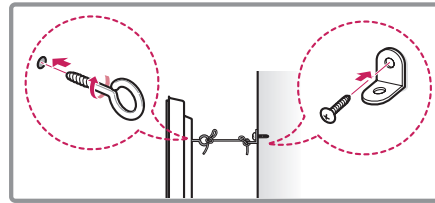
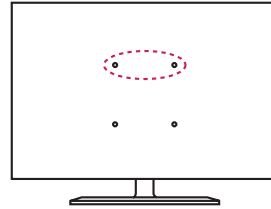

- Insert and tighten the eye-bolts, or TV brackets and bolts on the back of the TV.
 - If there are bolts inserted at the eye-bolts position, remove the bolts first.
- Mount the wall brackets with the bolts to the wall. Match the location of the wall bracket and the eye-bolts on the rear of the TV.
- Connect the eye-bolts and wall brackets tightly with a sturdy rope. Make sure to keep the rope horizontal with the flat surface.



CAUTION

- Make sure that children do not climb on or hang on the TV.



NOTE

- Use a platform or cabinet that is strong and large enough to support the TV securely.
- Brackets, bolts and ropes are not provided. You can obtain additional accessories from your local dealer.

Mounting on a wall

Attach an optional wall mount bracket at the rear of the TV carefully and install the wall mount bracket on a solid wall perpendicular to the floor. When you attach the TV to other building materials, please contact qualified personnel.

LG recommends that wall mounting be performed by a qualified professional installer.

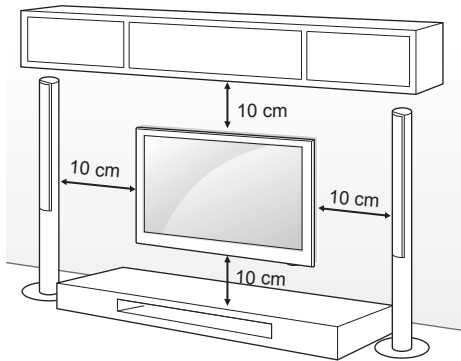

Make sure to use screws and wall mount bracket that meet the VESA standard. Standard dimensions for the wall mount kits are described in the following table.

Separate purchase(Wall Mounting Bracket)

Model	22/24LB45**	28LB45**
VESA (A x B)	75 x 75	100 x 100
Standard screw	M4 x L10	
Number of screws	4	
Wall mount bracket	LSW140	

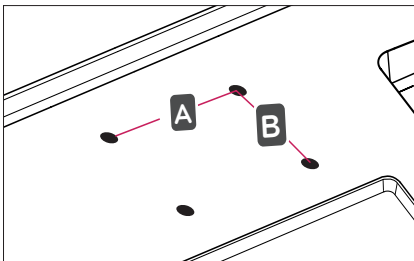

CAUTION

- Disconnect the power first, and then move or install the TV. Otherwise electric shock may occur.
- If you install the TV on a ceiling or slanted wall, it may fall and result in severe injury. Use an authorized LG wall mount and contact the local dealer or qualified personnel.
- Do not over tighten the screws as this may cause damage to the TV and void your warranty.
- Use the screws and wall mounts that meet the VESA standard. Any damages or injuries by misuse or using an improper accessory are not covered by the warranty.
- Screw length from outer surface of back cover should be under 8mm.

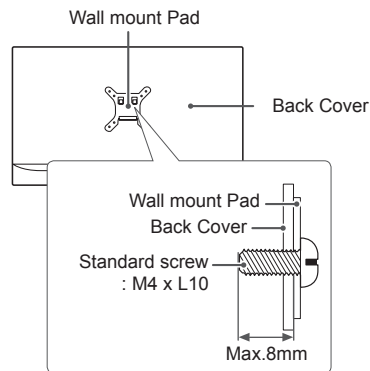

NOTE

- Use the screws that are listed on the VESA standard screw specifications.
- The wall mount kit includes an installation manual and necessary parts.
- The wall mount bracket is not provided. You can obtain additional accessories from your local dealer.
- The length of screws may differ depending on the wall mount. Make sure to use the proper length.
- For more information, refer to the manual supplied with the wall mount.

REMOTE CONTROL

The descriptions in this manual are based on the buttons on the remote control. Please read this manual carefully and use the TV correctly. To replace batteries, open the battery cover, replace batteries (1.5 V AAA) matching the \oplus and \ominus ends to the label inside the compartment, and close the battery cover. To remove the batteries, perform the installation actions in reverse.

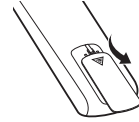

CAUTION

- Do not mix old and new batteries, as this may damage the remote control.

Make sure to point the remote control toward the remote control sensor on the TV.

	<p>⏻ (POWER) Turns the TV on or off.</p> <p>TV/RAD Selects Radio, TV and DTV programme.</p> <p>SUBTITLE Recalls your preferred subtitle in digital mode.</p> <p>AD By pressing the AD button, audio descriptions function will be enabled.</p> <p>PIP/ * Turns the PIP mode on or off. (Depending on model)</p> <p>TV/PC Selects TV or PC mode.</p> <p>INPUT Changes the input source.</p>
	<p>Number buttons Enters numbers.</p> <p>LIST Accesses the saved programme list.</p> <p>Q.VIEW Returns to the previously viewed programme.</p>
	<p>FAV Accesses your favourite programme list.</p> <p>GUIDE Shows programme guide.</p> <p>MUTE Mutes all sounds.</p> <p>+ / - Adjusts the volume level.</p> <p>^ P v Scrolls through the saved programmes.</p> <p>^ PAGE v Moves to the previous or next screen.</p>
	<p>Teletext buttons (TEXT / T.OPT) These buttons are used for teletext.</p> <p>INFO Views the information of the current programme and screen.</p>
	<p>SETTINGS Accesses the main menus.</p> <p>Q. MENU Accesses the quick menus.</p> <p>Navigation buttons (up/down/left/right) Scrolls through menus or options.</p> <p>OK Selects menus or options and confirms your input.</p> <p>BACK Returns to the previous level.</p> <p>EXIT Clears all on-screen displays and returns to TV viewing.</p>
	<p>SIMPLINK Accesses the AV devices connected with the HDMI cable through HDMI-CEC. Opens the SIMPLINK menu.</p> <p>REC/ * Starts to record and displays record menu. (Depending on model)</p> <p>Control buttons (Controls the MY MEDIA menus, or the SIMPLINK compatible devices (USB, SIMPLINK).</p> <p>Colour buttons These access special functions in some menus. : Red, : Green, : Yellow, : Blue</p> <p>- ✨ + (Backlight) Adjusts the brightness of the screen by controlling the screen backlight.</p>



NOTE

- On MHEG channel, you cannot adjust the backlight with the yellow or blue key.

SETTINGS

Automatically Setting Up Programme

SETTINGS ⇨ SETUP ⇨ Auto Tuning

Automatically tunes the programmes.

- If Input Source is not connected properly, programme registration may not work.
- **Auto Tuning** only finds programmes that are currently broadcasting.
- If **Lock System** is turned on, a pop-up window will appear asking for password.

To adjust picture with Picture Wizard

SETTINGS ⇨ PICTURE ⇨ Picture Wizard III

[Depending on model]

Calibrates and adjusts for optimum picture quality using the remote control and the Picture Wizard without expensive pattern devices or help from a specialist.

To select Picture Mode

SETTINGS ⇨ PICTURE ⇨ Picture Mode

Select the picture mode optimized for the viewing environment or the programme.

- **Vivid** : Heightens contrast, brightness and sharpness to display vivid images.
- **Standard** : Displays images in standard levels of contrast, brightness and sharpness.
- **Eco/APS**: [Depending on model]
The Energy Saver feature changes settings on the TV to reduce power consumption.
- **Cinema/Game**: Displays the optimum picture for movie, game.
- **Sports** : Optimizes the video image for high and dynamic actions by emphasizing primary colours such as white, grass, or sky blue.
- **ISF Expert 1, 2** : Menu for adjusting picture quality that allows experts and amateurs to enjoy the best TV viewing. This is the adjustment menu provided for ISF-certified picture tuning professionals. (ISF logo can only be used on ISF-certified TVs.)
ISFccc: Imaging Science Foundation Certified Calibration Control

- Depending on input signal, available range of picture modes may differ.
- **ISF** Expert mode is for picture tuning professionals to control and fine-tune using a specific image. For normal images, the effects may not be dramatic.
- The ISF function is only available on some models.

To set advanced control

SETTINGS ⇨ PICTURE ⇨ Picture Mode
⇨ Advanced Control / Expert Control

Calibrates the screen for each picture mode; or adjusts picture settings for a special screen. First select a **Picture Mode** of your choice.

- **Dynamic Contrast** : Adjusts the contrast to the optimal level according to the brightness of the image.
- **Dynamic Colour** : Adjusts colours to make the image appear in more natural colours.
- **Skin Colour** : Sets Skin colour spectrum separately to implement the skin colour as defined by the user.
- **Sky Colour** : Sky colour is set separately.
- **Grass Colour** : Natural colour spectrum (meadows, hills, etc.) can be separately set.
- **Gamma** : Sets the gradation curve according to the output of picture signal in relation to the input signal.
- **Colour Gamut** : Selects the range of colours that can be expressed.
- **Edge Enhancer** : Shows clearer and distinctive yet natural edges of the video.
- **Expert Pattern** : [Depending on model]
Patterns used for expert adjustment.
- **Colour Filter** : Filters a specific colour spectrum in RGB colours to fine-tune colour saturation and hue accurately.
- **Colour Temperature** : Adjusts the overall tone of the screen as desired. In Expert mode, detailed fine-tuning can be set via Gamma method, etc.
- **Colour Management System** : This is a system that experts use when they adjust colour with a test pattern. They can select from six colour areas (Red / Green / Blue / Cyan / Magenta / Yellow) without affecting other colours. For normal images, adjustments may not result in noticeable colour changes.
- Depending on input signal or other picture settings, the range of detailed items for adjustment may differ.

To set additional picture options

SETTINGS ⇨ **PICTURE** ⇨ **Picture Mode**
⇨ **Picture Option**

[Depending on model]

Adjusts detailed setting for images.

- **Noise Reduction** : Eliminates noise in the picture.
- **MPEG Noise Reduction** : Eliminates noise generated while creating digital picture signals.
- **Black Level** : Adjusts the brightness and contrast of the screen to suit the black level of the input picture by using the blackness (black level) of the screen.
- **Real Cinema** : Optimizes the screen for movie viewing.
- **Motion Eye Care / SUPER Energy Saving**:
[Depending on model]
Saves power consumption by adjusting the brightness corresponding to the movement of the image on the screen.
- Depending on input signal or other picture settings, the range of detailed items for adjustment may differ.

To use TruMotion

SETTINGS ⇨ **PICTURE** ⇨ **TruMotion**

[Depending on model]

Corrects images to display smoother motion sequences.

- **Smooth** : De-judder/De-blur working on higher range in auto mode.
- **Clear** : De-judder/De-blur working on middle range in auto mode.
- **User** : De-judder / De-blur can be set manually.
De-judder: This function adjusts juddering of the screen.
De-blur: This function adjusts and eliminates blurring of the screen.

Auto means Juddering and blurring range that depend on input video status is controlled by TruMotion mode.

To use Energy Saving feature

SETTINGS ⇨ **PICTURE** ⇨ **Energy Saving**

Reduces power consumption by adjusting screen brightness.

- **Auto** : [Depending on model]
The TV sensor detects the ambient lighting and automatically adjusts the screen brightness.
- **Off** : Turns off the Energy Saving mode.
- **Minimum / Medium / Maximum** : Applies the pre-set Energy Saving mode.
- **Screen Off** : Screen is turned off and only sound is played. Press any button except Power button on the remote control to turn the screen back on.

To use TV speaker

SETTINGS ⇨ **AUDIO** ⇨ **Sound Out** ⇨ **TV Speaker**

[Depending on model]

Sound is output through the TV speaker.

To use External Speaker

SETTINGS ⇨ **AUDIO** ⇨ **Sound Out**
⇨ **External Speaker (Optical)**

[Depending on model]

Sound is output through the speaker connected to the optical port.

- Simplink is supported.

To use Digital Sound Out

SETTINGS ⇨ **AUDIO** ⇨ **Sound Out**
⇨ **External Speaker (Optical)** ⇨ **Digital Sound Out**

[Depending on model]

Sets up Digital Sound Out.

Item	Audio Input	Digital Audio Output
Auto	MPEG Dolby Digital Dolby Digital Plus HE-AAC	PCM Dolby Digital Dolby Digital Dolby Digital
PCM	All	PCM

To connect and use LG audio device

SETTINGS ⇨ **AUDIO** ⇨ **Sound Out**
⇨ **LG Sound Sync (Optical)**

[Depending on model]

Connect LG audio device with the  logo to the optical digital audio output port. LG audio device allows you to enjoy rich powerful sound easily.

To use Headphone

SETTINGS ⇨ **AUDIO** ⇨ **Sound Out** ⇨ **Headphone**

[Depending on model]

Sound is output through the headphone connected to the earphone/headphone port.

To synchronize audio and video

SETTINGS ⇨ AUDIO ⇨ AV Sync. Adjust

[Depending on model]

Synchronizes video and audio directly when they do not match.

- If you set **AV Sync. Adjust** to **ON**, you can adjust the sound output (TV speakers or SPDIF) to the screen image.

To use SIMPLINK

[Depending on model]

SIMPLINK is a feature that enables you to control and manage various multimedia devices conveniently via the SIMPLINK menu.

- 1 Connect the TV's **HDMI IN** terminal and the SIMPLINK device's HDMI output terminal using an HDMI cable.
 - [Depending on model]
For home theatre units with a SIMPLINK function, connect HDMI terminals as above, and use an optical cable to connect Optical Digital Audio Out from the TV to Optical Digital Audio In of the SIMPLINK device.
- 2 Select **INPUT(OPTION) ⇨ SIMPLINK**. SIMPLINK menu window appears.
- 3 In SIMPLINK Setting window, set SIMPLINK function to **ON**.
- 4 In SIMPLINK menu window, selects the device you want to control.
 - This function is only compatible with devices with the SIMPLINK logo.
 - To use the SIMPLINK function, you need to use a high-speed HDMI[®] cable (with CEC (Consumer Electronics Control) feature added). High-speed HDMI[®] cables have the No. 13 pin connected for information exchange between devices.
 - If you switch to another input, the SIMPLINK device will stop.
 - If a third-party device with the HDMI-CEC function is also used, the SIMPLINK device may not work normally.
 - [Depending on model]
If you select or play media from a the device with a home theatre function, the **HT Speaker(Speaker)** is automatically connected. Be sure to connect with an optical cable (sold separately) to use the **HT Speaker(Speaker)** function.

SIMPLINK function description

- **Direct Play** : Plays the multimedia device on the TV instantly.
- **Select multimedia device** : Selects the desired device via the SIMPLINK menu to control it from the TV screen instantly.
- **Disc playback** : Manages the multimedia device with the TV remote control.
- **Power off all devices** : When you power off the TV, all connected devices are turned off.
- **Sync Power on** : When the equipment with SIMPLINK function connected HDMI terminal starts to play, the TV will automatically turn on.
- **Speaker** : [Depending on model]
Select speaker either on the home theatre unit or the TV.

To set password

SETTINGS ⇨ LOCK ⇨ Set Password

Sets or changes the TV password.
The initial password is set to '0000'.

When France is selected for Country, password is not '0000' but '1234'.

When France is selected for Country, password cannot be set to '0000'.

To return Factory Reset

SETTINGS ⇨ OPTION ⇨ Factory Reset

All stored information is deleted and TV settings are reset.

The TV turns itself off and back on, and all settings are reset.

- When **Lock System** is in place, a pop-up window appears and asks for password
- Do not turn off the power during initialization.

To remove the USB device

Q.MENU ⇨ USB Device

Select a USB storage device that you want to remove. When you see a message that the USB device has been removed, separate the device from the TV.

- Once a USB device has been selected for removal, it can no longer be read. Remove the USB storage device and then re-connect it.

Using a USB storage device - warning

- If the USB storage device has a built-in auto recognition program or uses its own driver, it may not work.
- Some USB storage devices may not work or may work incorrectly.
- Use only USB storage devices formatted with the Windows FAT32 or NTFS File System.
- For external USB HDDs, it is recommended that you use devices with a rated voltage of less than 5 V and a rated current of less than 500 mA.
- It is recommended that you use USB memory sticks of 32 GB or less and USB HDDs of 1 TB or less.
- If a USB HDD with power-saving function does not work properly, turn the power off and on. For more information, refer to the user manual of the USB HDD.
- Data in the USB storage device can be damaged, so be sure to back up important files to other devices. Data maintenance is the user's responsibility and the manufacturer is not responsible for data loss.

My Media supporting file

- Maximum data transfer rate : 20 Mbps (Mega bit per second)
- External supported subtitle formats : *.srt (SubRip), *.smi (SAMI), *.sub (SubViewer, MicroDVD, DVDsubtitleSystem, SubIdx(Vobsub)), *.ass/* .ssa (SubStation Alpha), *.txt (TMplayer), *.psb (PowerDivX)
- Internal supported subtitle formats: XSUB (Supports internal subtitles generated from DivX6)

Supported Video Formats

- Maximum: 1920 x 1080 @ 30p (only Motion JPEG 640 x 480 @ 30p)
- .asf, .wmv
[Video] MPEG-2, MPEG-4 Part2, DivX3.11, DivX4, DivX5, DivX6, XViD, H.264/AVC, VC1(WMV3, WVC1), MP43
[Audio] WMA Standard, WMA9(Pro), MP3, AAC, AC3, MP3, 3D WMV Single Stream.
- divx, .avi
[Video] MPEG-2, MPEG-4 Part2, DivX3.11, DivX4, DivX5, DivX6, XViD, H.264/AVC [Audio] HE-AAC, LPCM, ADPCM, MPEG- 1 Layer I, MPEG-1 Layer II, Dolby Digital, MPEG-1 Layer III (MP3), *DTS

- .ts, .trp, .tp, .mts, .m2ts
[Video] H.264/AVC, MPEG-2, AVS, VC1
[Audio] MPEG-1 Layer I, MPEG-1 Layer II, MPEG-1 Layer III (MP3), Dolby Digital, Dolby Digital Plus, AAC, HE-AAC, *DTS
- .vob
[Video] MPEG-1, MPEG-2
[Audio] Dolby Digital, MPEG-1 Layer I, MPEG-1 Layer II, DVD-LPCM
- .mp4, .m4v, .mov
[Video] MPEG-2, MPEG-4 Part2, DivX3.11, DivX4, DivX5, DivX6, XViD, H.264/AVC [Audio] AAC, MPEG-1 Layer III (MP3), *DTS
- .mkv
[Video] MPEG-2, MPEG-4 Part2, DivX3.11, DivX4, DivX5, DivX6, XViD, H.264/AVC [Audio] HE-AAC, Dolby Digital, MPEG-1 Layer III (MP3), *DTS, LPCM
- motion JPEG
[Video] MJPEG
[Audio] LPCM, ADPCM
- .mpg, .mpeg, .mpe
[Video] MPEG-1, MPEG-2
[Audio] MPEG-1 Layer I, MPEG-1 Layer II, Dolby Digital, LPCM
- dat
[Video] MPEG-1, MPEG-2
[Audio] MP2
- fiv
[Video] Sorenson H.263, H.264/AVC
[Audio] MP3, AAC, HE-AAC
- *rm, *rmvb
[Video] RV30, RV40
[Audio] Dolby Digital, AAC, HE-AAC, RA6(Cook)
- 3gp, 3gp2
[Video] H.264/AVC, MPEG-4 Part2
[Audio] AAC, AMR(NB/WB)
- *DTS / *rm / *rmvb : Depending on model

Supported Audio Formats

- File type : mp3
[Bit rate] 32 Kbps - 320 Kbps
[Sample freq.] 16 kHz - 48 kHz
[Support] MPEG1, MPEG2, Layer2, Layer3
- File Type : AAC
[Bit rate] Free Format
[Sample freq.] 8 kHz ~ 48 kHz
[Support] ADIF, ADTS
- File Type : M4A
[Bit rate] Free Format
[Sample freq.] 8 kHz ~ 48 kHz
[Support] MPEG-4

- File Type : WMA
[Bit rate] 128 Kbps ~ 320 Kbps
[Sample freq.] 8 kHz ~ 48 kHz
[Support] WMA7, WMA8, WMA9 Standard
- File Type : WMA
[Bit rate] ~ 768 Kbps
[Channel / Sample freq.]
M0 : up to 2 Channel @ 48 kHz
(Except LBR mode),
M1 : up to 5.1 Channel @ 48 kHz,
M2 : up to 5.1 Channel @ 96 kHz
[Support] WMA 10 Pro
- File Type : OGG
[Bit rate] Free Format
[Sample freq.] 8kHz ~ 48 kHz
[Support] OGG Vorbis

Supported Photo Formats

- Category : 2D (jpeg, jpg, jpe)
[Available file type] SOF0: Baseline,
SOF1: Extend Sequential,
SOF2: Progressive
[Photo size] Minimum: 64 x 64,
Maximum: Normal Type: 15360 (W) x 8640
(H), Progressive Type: 1920 (W) x 1440 (H)
- Category : BMP
[Photo size] Minimum : 64 x 64, Maximum :
9600 x 6400
- Category : PNG
[Available file type] Interlace, Non-Interlace
[Photo size] Minimum : 64 x 64, Maximum :
Interlace : 1200 x 800, Non-Interlace : 9600 x
6400
- BMP and PNG format files may be slower to
display than JPEG.

TO SEE WEB MANUAL

To obtain detailed User Guide information,
please visit www.lg.com.

MAINTENANCE

Cleaning your TV

Clean your TV regularly to keep the best performance and to extend the product lifespan.



CAUTION

- Make sure to turn the power off and disconnect the power cord and all other cables first.
- When the TV is left unattended and unused for a long time, disconnect the power cord from the wall outlet to prevent possible damage from lightning or power surges.

Screen, frame, cabinet and stand

- To remove dust or light dirt, wipe the surface with a dry, clean, and soft cloth.
- To remove major dirt, wipe the surface with a soft cloth dampened in clean water or a diluted mild detergent. Then wipe immediately with a dry cloth.



CAUTION

- Avoid touching the screen at all times, as this may result in damage to the screen.
- Do not push, rub, or hit the screen surface with your fingernail or a sharp object, as this may result in scratches and image distortions.
- Do not use any chemicals as this may damage the product.
- Do not spray liquid onto the surface. If water enters the TV, it may result in fire, electric shock, or malfunction.

Power cord

Remove the accumulated dust or dirt on the power cord regularly.

TROUBLESHOOTING

Problem	Solution
Cannot control the TV with the remote control.	<ul style="list-style-type: none"> • Check the remote control sensor on the product and try again. • Check if there is any obstacle between the product and the remote control. • Check if the batteries are still working and properly installed (⊕ to ⊕, ⊖ to ⊖).
No image display and no sound is produced.	<ul style="list-style-type: none"> • Check if the product is turned on. • Check if the power cord is connected to a wall outlet. • Check if there is a problem in the wall outlet by connecting other products.
The TV turns off suddenly.	<ul style="list-style-type: none"> • Check the power control settings. The power supply may be interrupted. • Check if the Automatic Standby (Depending on model) / Off Time / Sleep Timer feature is activated in the TIME settings. • If there is no signal while the TV is on, the TV will turn off automatically after 15 minutes of inactivity.
When connecting to the PC (HDMI/DVI), 'No signal' or 'Invalid Format' is displayed.	<ul style="list-style-type: none"> • Turn the TV off/on using the remote control. • Reconnect the HDMI cable. • Restart the PC with the TV on.



BENUTZERHANDBUCH

LED TV*

*LG LED TV verwendet LCD-Bildschirme mit LED-Beleuchtung.

Bitte lesen Sie dieses Handbuch aufmerksam durch, bevor Sie Ihr Gerät zum ersten Mal verwenden und bewahren Sie es zur späteren Verwendung auf.

www.lg.com

LIZENZEN

Die unterstützten Lizenzen sind von Modell zu Modell verschieden. Weitere Informationen zu den Lizenzen erhalten Sie unter www.lg.com.

DEUTSCH



Hergestellt unter Lizenz von Dolby Laboratories. „Dolby“ und das Doppel-D-Symbol sind Warenzeichen von Dolby Laboratories.



Die Begriffe HDMI und HDMI High-Definition Multimedia Interface sowie das HDMI-Logo sind Marken oder eingetragene Marken von HDMI Licensing, LLC in den Vereinigten Staaten und anderen Ländern.



INFO ÜBER DIVX-VIDEO: DivX® ist ein digitales Videoformat von DivX, LLC, einem Tochterunternehmen der Rovi Corporation. Dies ist ein offizielles DivX Certified®-Gerät, das strengen Tests unterzogen wurde, um zu gewährleisten, dass DivX-Videos abgespielt werden. Weitere Informationen und Softwaretools zur Konvertierung Deiner Dateien in DivX-Videos findest Du auf divx.com.

INFO ÜBER DIVX-VIDEO-ON-DEMAND: Dieses DivX Certified®-Gerät muss registriert sein, um gekaufte Inhalte aus DivX Video-on-Demand (VOD) wiedergeben zu können. Um Deinen Registriercode zu erhalten, musst Du den Abschnitt DivX VOD im Einstellungsmenü des Geräts suchen. Weitere Informationen dazu, wie Du die Registrierung abschließt, findest Du auf vod.divx.com.

„DivX Certified® zur Wiedergabe von DivX®-Videos bis zu HD 1080p, einschließlich Premium-Inhalten.“

„DivX®, DivX Certified® sowie die entsprechenden Logos sind Marken der Rovi Corporation oder ihrer Tochterunternehmen und werden unter Lizenz verwendet.“

„Geschützt durch eines oder mehrere der folgenden US-Patente:
7,295,673; 7,460,668; 7,515,710; 7,519,274“

ANMERKUNG ZU OPEN SOURCE-SOFTWARE

Den Quellcode unter GPL, LGPL, MPL sowie weitere Open-Source-Lizenzen, der in diesem Produkt enthalten ist, können Sie unter <http://opensource.lge.com> herunterladen.

Neben dem Quellcode stehen dort noch alle Lizenzbedingungen, auf die verwiesen wird, Garantieausschlüsse sowie Urheberrechtshinweise zum Download bereit.

LG Electronics stellt Ihnen gegen eine Gebühr (für Distribution, Medien, Versand und Verwaltung) auch den Quellcode auf CD-ROM bereit. Wenden Sie sich per E-Mail an LG Electronics: opensource@lge.com. Dieses Angebot ist drei (3) Jahre ab Kaufdatum des Produkts gültig.

SICHERHEITSHINWEISE



Bevor Sie das Produkt zum ersten Mal verwenden, lesen Sie diese Sicherheitshinweise bitte aufmerksam durch.

! WARNUNG



- Stellen Sie das TV-Gerät mit Fernsteuerung nicht in folgenden Umgebungen auf:
 - Unter direkter Sonneneinstrahlung
 - In Bereichen mit hoher Luftfeuchtigkeit, wie z. B. einem Badezimmer
 - In der Nähe von Hitzequellen, wie z. B. Öfen und anderen hitzeerzeugenden Geräten
 - In der Nähe von Küchenzeilen oder Befeuchtern, wo das Gerät leicht Dampf oder Öl ausgesetzt sein kann
 - In Bereichen, die Regen oder Wind ausgesetzt sind
 - In der Nähe von Behältern mit Wasser, wie z. B. Vasen
 Andernfalls kann es zu Bränden, Stromschlägen, Fehlfunktionen oder Produktverformungen kommen.



- Schützen Sie das Gerät vor Staub. Es besteht Brandgefahr.

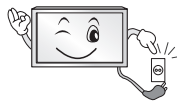

- Wenn Sie das Gerät vom Stromnetz trennen möchten, müssen Sie den Netzstecker aus der Steckdose ziehen. Dieser Stecker muss jederzeit gut zugänglich sein.



- Berühren Sie den Netzstecker nicht mit nassen Händen. Wenn die Kontaktstifte nass oder verstaubt sind, trocknen Sie den Netzstecker vollständig ab, bzw. befreien Sie ihn von Staub. Feuchtigkeit erhöht die Gefahr eines tödlichen Stromschlags.



- Stellen Sie sicher, dass das Stromkabel geerdet ist. (Außer bei Geräten, die nicht geerdet sind.) Bei Nichtbeachtung besteht die Gefahr von Verletzungen oder eines tödlichen Stromschlags.



- Das Stromkabel muss vollständig in die Steckdose eingesteckt werden. Ist das Stromkabel nicht fest in die Steckdose eingesteckt, besteht Brandgefahr.



- Das Stromkabel darf nicht mit heißen Gegenständen wie einem Heizkörper in Berührung kommen. Andernfalls bestehen Brandgefahr und die Gefahr von Stromschlägen.

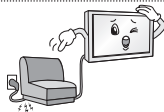

- Stellen Sie keinen schweren Gegenstand oder das Gerät selbst auf das Stromkabel. Andernfalls kann es zu Bränden und Stromschlägen kommen.



- Platzieren Sie das Antennenkabel zwischen dem Innen- und Außenbereich des Gebäudes so, dass kein Regen hereinfließen kann. Etwaiger Wassereintritt kann zu Schäden am Gerät und Stromschlag führen.



- Falls das TV-Gerät an der Wand montiert wird, darf es nicht an den Strom- und Signalkabeln auf der Rückseite des TV-Gerätes aufgehängt werden. Andernfalls besteht die Gefahr von Bränden oder Stromschlägen.

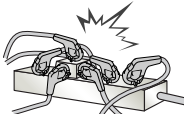

- Schließen Sie nicht zu viele Elektrogeräte an einer einzelnen Steckdose an. Andernfalls kann es aufgrund von Überhitzung zu Bränden kommen.

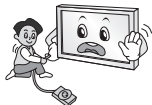

- Lassen Sie das Gerät beim Anschluss eines externen Gerätes nicht fallen. Andernfalls können Verletzungen verursacht oder das Gerät beschädigt werden.



- Bewahren Sie das Trockengranulat und die Vinyl-Verpackung außerhalb der Reichweite von Kindern auf. Trockengranulat ist bei Verschlucken gesundheitsschädlich. Falls es verschluckt wurde, Erbrechen herbeiführen und die Person ins nächste Krankenhaus bringen. Außerdem besteht Erstickungsgefahr durch die Vinyl-Verpackung. Bewahren Sie sie außerhalb der Reichweite von Kindern auf.



- Achten Sie darauf, dass sich Kinder nicht an das TV-Gerät hängen oder daran hochklettern. Andernfalls kann das Gerät umfallen, wodurch schwere Verletzungen hervorgerufen werden können.



- Leere Batterien müssen sicher entsorgt werden, um zu verhindern, dass Kinder sie verschlucken. Wenn ein Kind eine Batterie verschluckt hat, sofort den Arzt aufsuchen.



- Berühren Sie das Ende des Netzkabels nicht mit einem leitenden Gegenstand (wie einer Gabel), während das Netzkabel mit der Steckdose verbunden ist. Berühren Sie das Netzkabel nicht, kurz nachdem Sie es mit der Steckdose verbunden haben. Es besteht die Gefahr eines tödlichen Stromschlags. (Abhängig vom Modell)



- Bringen Sie keine entflammabaren Stoffe in die Nähe des Gerätes. Bei unsachgemäßem Umgang mit entflammabaren Stoffen besteht Explosionsgefahr.



- Es dürfen keine Metallgegenstände wie Münzen, Haarnadeln, Besteck oder Draht bzw. entzündliche Gegenstände wie Papier oder Streichhölzer in das Gerät gelangen. Achten Sie insbesondere auf Kinder. Es besteht die Gefahr von Stromschlag, Brand oder Verletzung. Wenn ein Gegenstand in das Gerät gelangt, ziehen Sie das Stromkabel, und wenden Sie sich an den Kundendienst.



- Sprühen Sie kein Wasser auf das Produkt, und bringen Sie es nicht mit entzündlichen Stoffen (Verdünnungsmittel oder Benzol) in Verbindung. Es besteht Stromschlag- und Brandgefahr.



- Setzen Sie das Produkt keinen Schlägen und Stößen aus. Sorgen Sie dafür, dass keine Gegenstände auf das Gerät oder den Bildschirm fallen. Es besteht Verletzungsgefahr. Außerdem kann das Produkt beschädigt werden.



- Berühren Sie das Produkt oder die Antenne nicht während eines Gewitters. Es besteht die Gefahr eines tödlichen Stromschlags.



- Im Falle eines Gasaustritts berühren Sie keinesfalls die Steckdose. Öffnen Sie zum Lüften die Fenster. Durch Funken können ein Brand oder Verbrennungen hervorgerufen werden.



- Sie dürfen das Gerät nicht eigenmächtig auseinanderbauen, reparieren oder verändern. Es besteht Stromschlag- und Brandgefahr. Wenden Sie sich zur Überprüfung, Kalibrierung oder Reparatur an den Kundendienst.



- Ziehen Sie in jedem der folgenden Fälle sofort den Netzstecker, und setzen Sie sich mit Ihrem Kundendienst vor Ort in Verbindung.
 - Das Gerät wurde einer Erschütterung ausgesetzt
 - Das Gerät wurde beschädigt
 - Fremdkörper sind in das Gerät gelangt
 - Vom Gerät sind Rauch oder ungewöhnliche Gerüche ausgegangen
 Dies kann Brand oder Stromschlag verursachen.



- Ziehen Sie das Stromkabel aus der Steckdose, wenn das Gerät für längere Zeit nicht verwendet wird. Wenn das Gerät eingestaubt ist, besteht Brandgefahr. Ein Verschleiß der Isolation kann zu Kriechverlust, Stromschlag oder Brand führen.



- Achten Sie darauf, dass keine Flüssigkeit auf das Gerät spritzt oder tropft. Stellen Sie keine Gegenstände, die Flüssigkeiten enthalten (z. B. Vasen), auf dem Gerät ab.

- Installieren Sie dieses Produkt nicht an Wänden, falls es dadurch Öl oder Ölnebel ausgesetzt werden könnte. Dies kann zu Schäden am Produkt führen, oder das Produkt könnte sich lösen.



VORSICHT



- Stellen Sie das Gerät nicht in der Nähe von Funkwellen auf.

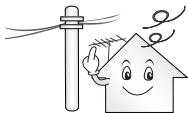

- Der Abstand zwischen einer Außenantenne und Stromleitungen muss groß genug sein, um eine Berührung der beiden zu verhindern, selbst wenn die Antenne herunterfällt. Andernfalls besteht die Gefahr von Stromschlägen.



- Stellen Sie das Produkt nicht auf instabilen Regalen oder geneigten Oberflächen auf. Vermeiden Sie außerdem Stellplätze, die vibrieren oder auf denen das Produkt keinen sicheren Halt hat. Andernfalls kann das Gerät herunter- oder umfallen, wodurch Verletzungen oder Beschädigungen am Gerät verursacht werden können.



- Wenn Sie das TV-Gerät auf einem Standfuß aufstellen, müssen Sie durch vorbeugende Maßnahmen ein Umkippen verhindern. Andernfalls kann das TV-Gerät umfallen, wodurch Verletzungen hervorgerufen werden können.

- Wenn Sie das TV-Gerät an der Wand montieren, befestigen Sie eine VESA-Standardwandhalterung (optional) an der Rückseite des Gerätes. Wenn Sie das TV-Gerät mit der optionalen Wandhalterung montieren möchten, befestigen Sie diese sorgfältig, um ein Herunterfallen zu vermeiden.
- Verwenden Sie nur vom Hersteller empfohlenes Zubehör.



- Konsultieren Sie bei der Installation der Antenne eine qualifizierte Fachkraft. Andernfalls besteht Brandgefahr bzw. die Gefahr von Stromschlägen.

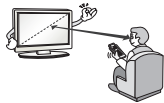

- Wir empfehlen einen Abstand vom Gerät, der mindestens dem 2- bis 7-Fachen der Bildschirmdiagonale entspricht. Das Fernsehen über einen langen Zeitraum hinweg kann zu Seheintrübung führen.

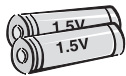

- Verwenden Sie nur den angegebenen Batterietyp. Andernfalls könnte die Fernbedienung beschädigt werden.

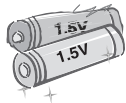

- Alte und neue Batterien dürfen nicht zusammen verwendet werden. Andernfalls könnten die Batterien überhitzen und auslaufen.

- Batterien dürfen keiner extremen Hitze, etwa durch Sonneneinstrahlung, offenes Feuer oder Heizstrahler, ausgesetzt werden.

- Laden Sie nicht wiederaufladbare Batterien NICHT mit einem Ladegerät auf.



- Es dürfen sich keine Gegenstände zwischen der Fernbedienung und dem Sensor befinden.



- Das Signal von der Fernbedienung kann durch Sonnenlicht oder andere starke Lichteinstrahlung gestört werden. Verdunkeln Sie in diesem Fall den Raum.

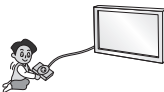

- Achten Sie beim Anschluss von externen Geräten, wie z. B. Videospielekonsolen, darauf, dass die Anschlusskabel lang genug sind. Ansonsten kann das Gerät umfallen, wodurch Verletzungen oder Beschädigungen am Gerät verursacht werden können.



- Schalten Sie das Gerät niemals ein oder aus, indem Sie den Stecker aus der Steckdose ziehen. (Verwenden Sie das Stromkabel nicht als Ein- und Aus-Schalter.) Ein mechanischer Defekt oder Stromschlag können die Folge sein.

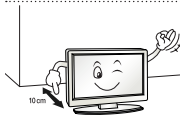

- Folgen Sie den unten stehenden Installationsanweisungen, um ein Überhitzen des Gerätes zu verhindern.
 - Der Abstand des Gerätes zur Wand sollte mindestens 10 cm betragen.
 - Montieren Sie das Gerät nur an Orten mit ausreichender Belüftung (d. h. weder in einem Regal oder Schrank).
 - Stellen Sie es nicht auf Kissen oder Teppichen ab.
 - Achten Sie darauf, dass die Belüftungsschlitze nicht durch eine Tischdecke oder einen Vorhang verdeckt werden.
 Andernfalls kann es zu einem Brand kommen.

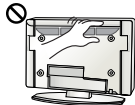

- Berühren Sie nicht die Lüftungsöffnungen, wenn das TV-Gerät über längere Zeit läuft, da die Lüftungsöffnungen heiß werden können. Dies hat keinen Einfluss auf den Betrieb oder die Leistung des Produkts.

- Überprüfen Sie das Kabel an Ihrem Gerät regelmäßig. Weist es Anzeichen von Beschädigung oder Abnutzung auf, trennen Sie das Stromkabel vom Netz, und verwenden Sie das Gerät nicht weiter. Lassen Sie das Kabel durch einen autorisierten Servicepartner ersetzen.



- Sorgen Sie dafür, dass die Kontaktstifte und die Steckdose frei von Staub sind. Es besteht Brandgefahr.

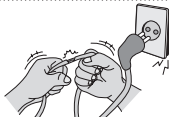

- Schützen Sie das Netzkabel vor mechanischen Beschädigungen, wie z. B. Verdrehen, Knicken, Eindrücken, Einklemmen in einer Tür oder Drauftreten. Achten Sie besonders auf die Stecker, Steckdosen und den Bereich, an dem das Kabel aus dem Gerät tritt.



- Üben Sie keinen starken Druck mit der Hand oder einem spitzen Gegenstand wie einem Nagel, Bleistift oder Kugelschreiber auf das Gerät aus. Verkratzen Sie das Gerät nicht.



- Vermeiden Sie es, den Bildschirm zu berühren oder mit den Fingern längere Zeit auf den Bildschirm zu drücken. Dadurch kann es zu vorübergehenden Verzerrungseffekten auf dem Bildschirm kommen.



- Ziehen Sie vor der Reinigung des Gerätes den Netzstecker, und reinigen Sie das Gerät mit einem weichen Tuch. Übermäßiger Druck kann Kratzer oder Verfärbungen verursachen. Benutzen Sie weder Sprühflaschen noch nasse Tücher. Verwenden Sie vor allem keine Glasreiniger oder für Autos oder in der Industrie verwendete Reinigungsmittel, aggressive Mittel oder Wachs, Benzol, Alkohol usw. Diese Mittel können das Gerät und seinen Bildschirm beschädigen. Andernfalls kann es zu Bränden, Stromschlägen, Beschädigungen am Gerät (Verformung, Korrosion und Schäden) kommen.

- Solange das Gerät an eine Wechselstrom-Steckdose angeschlossen ist, bleibt es auch dann mit der Wechselstromquelle verbunden, wenn Sie es mit dem Schalter ausschalten.



- Ziehen Sie das Netzkabel immer am Stecker aus der Steckdose. Wenn die Kabel im Inneren des Netzkabels vom Stecker getrennt werden, kann dies einen Brand verursachen.



- Schalten Sie das Gerät aus, bevor Sie es bewegen. Ziehen Sie dann das Stromkabel, Antennenkabel und alle anderen Anschlusskabel. Andernfalls kann das TV-Gerät oder das Stromkabel beschädigt werden, wodurch es zu einem Brand oder Stromschlag kommen kann.



- Das Gerät ist schwer und sollte stets mit zwei Personen bewegt oder ausgepackt werden. Andernfalls kann es zu Verletzungen kommen.



- Wenden Sie sich einmal im Jahr an den Kundendienst, damit die innenliegenden Bauteile des Produkts fachgerecht gereinigt werden. Angesammelter Staub kann mechanische Fehler verursachen.



- Wenden Sie sich bei Problemen an einen qualifizierten Kundendienstmitarbeiter. Bitte setzen Sie sich mit dem Kundendienst in Verbindung, wenn das Gerät in irgendeiner Weise beschädigt wurde, z. B. wenn das Stromkabel oder der Stecker defekt sind, wenn Flüssigkeit über das Gerät gegossen wurde oder Gegenstände in das Gerät gelangt sind, wenn das Gerät Regen oder Feuchtigkeit ausgesetzt wurde, wenn das Gerät nicht ordnungsgemäß funktioniert oder wenn das Gerät fallen gelassen wurde.



- Wenn sich das Gerät kalt anfühlt, kann es beim Einschalten zu einem kurzen Flimmern kommen. Das ist normal und kein Fehler des Gerätes.



- Der Bildschirm ist ein hochentwickeltes Gerät mit einer Auflösung von zwei bis sechs Millionen Pixel. Unter Umständen sind winzige schwarze Punkte und/oder bunte Punkte (rot, blau oder grün) von 1 ppm Größe auf dem Bildschirm zu sehen. Dies deutet nicht auf eine Fehlfunktion hin und beeinträchtigt nicht die Leistung und Zuverlässigkeit des Gerätes. Diese Erscheinung tritt auch bei Geräten von Fremdanbietern auf und wird nicht als Grund für Umtausch oder Rückerstattung anerkannt.



- Je nach Ihrer Betrachtungsposition (von rechts, links, oben, unten) sind Helligkeit und Farben auf dem Bildschirm möglicherweise unterschiedlich. Diese Erscheinung ist auf die besonderen Eigenschaften des Bildschirms zurückzuführen. Es steht in keinem Zusammenhang mit der Leistung des Gerätes, und es handelt sich hierbei nicht um eine Fehlfunktion.

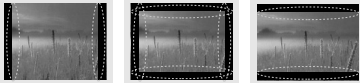

- Durch das Anzeigen eines Standbilds (z. B. ein Programmlogo, Bildschirmmenü, Szene eines Videospiele) über einen längeren Zeitraum kann der Bildschirm beschädigt werden, und das Bild wird eingebrannt. Das Einbrennen von Bildern wird bei diesem Gerät nicht von der Garantie gedeckt. Vermeiden Sie die Anzeige von Standbildern auf dem Fernsehbildschirm über einen längeren Zeitraum (2 Stunden oder mehr bei LCD-Fernsehgeräten, 1 Stunde oder mehr bei Plasma-Fernsehgeräten). Wird das Format über einen längeren Zeitraum auf 4:3 eingestellt, kann es an den Rändern des Bildschirms zum Einbrennen kommen. Diese Erscheinung tritt auch bei Geräten von Fremdanbietern auf und wird nicht als Grund für Umtausch oder Rückerstattung anerkannt.

• Erzeugtes Geräusch

„Knacken“: Das beim Fernsehen oder Ausschalten des Gerätes zu hörende Knacken wird durch Wärmeschrumpfung von Kunststoffen aufgrund von Temperatur und Feuchtigkeit verursacht. Dieses Geräusch ist normal bei Geräten, bei denen die thermische Verformung erforderlich ist. Stromkreisbrummen/Bildschirmsummen: Der Hochgeschwindigkeitsschaltkreis, der eine große Menge Strom für den Betrieb des Gerätes bereitstellt, gibt ein leises Geräusch ab. Dieses Geräusch ist je nach Gerät anders. Es hat keinen Einfluss auf die Leistung und Zuverlässigkeit des Gerätes.

! HINWEIS

- Ihr TV-Gerät kann von der Abbildung möglicherweise leicht abweichen.
- Das OSD-Menü (am Bildschirm angezeigtes Menü) Ihres TV-Gerätes kann sich leicht von dem in diesem Handbuch unterscheiden.
- Die verfügbaren Menüs und Optionen können sich je nach verwendeter Eingangsquelle bzw. je nach Modell unterscheiden.
- Künftig können diesem TV-Gerät neue Funktionen hinzugefügt werden.
- Das TV-Gerät kann in den Standby-Modus gesetzt werden, um den Stromverbrauch zu verringern. Wenn längere Zeit nicht ferngesehen wird, sollte das Gerät ausgeschaltet werden, um Strom zu sparen.
- Der Stromverbrauch des eingeschalteten TV-Gerätes kann erheblich verringert werden, wenn die Helligkeit des Bildes vermindert wird.

DEUTSCH

MONTAGE UND VORBEREITUNG

Auspacken

Prüfen Sie, ob folgende Artikel in der Verpackung enthalten sind. Falls Zubehör fehlt, wenden Sie sich bitte an den Händler, bei dem Sie das Gerät erworben haben. Die Abbildungen im Handbuch unterscheiden sich möglicherweise von Ihrem Gerät.

! VORSICHT

- Um die Sicherheit und Lebensdauer des Produkts sicherzustellen, verwenden Sie keine Fälschungen.
- Durch Fälschungen verursachte Beschädigungen sind nicht von der Garantie abgedeckt.
- Bei einigen Modellen befindet sich ein dünner Film auf dem Bildschirm, der nicht entfernt werden darf.

! HINWEIS

- Die im Lieferumfang enthaltenen Artikel sind modellabhängig.
- Änderungen an den Produktspezifikationen oder am Inhalt dieses Handbuchs sind im Zuge von Aktualisierungen der Produktfunktionen vorbehalten.
- Für eine optimale Verbindung sollte die Einfassung von HDMI-Kabeln und USB-Geräten höchstens 10 mm dick und 18 mm breit sein. Verwenden Sie ein Verlängerungskabel, das USB 2.0 unterstützt, wenn das USB-Kabel oder der USB-Speicherstick nicht in den USB-Anschluss Ihres TV-Gerätes passt.

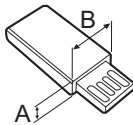
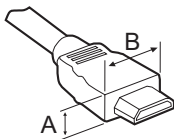

*A ≦ 10 mm

*B ≦ 18 mm

DEUTSCH

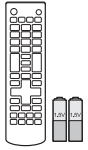

**Fernbedienung und
Batterien (AAA)**



Benutzerhandbuch



Kabelhalter
1Stk.

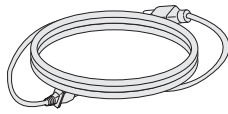

Stromkabel

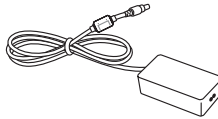

Netzteil
(Abhängig vom Modell)

oder

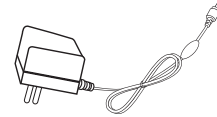

Netzteil
(Abhängig vom Modell)

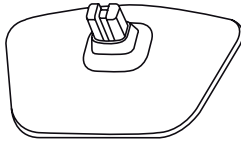

Ständerplatte

Gehäuse und Bedienelemente

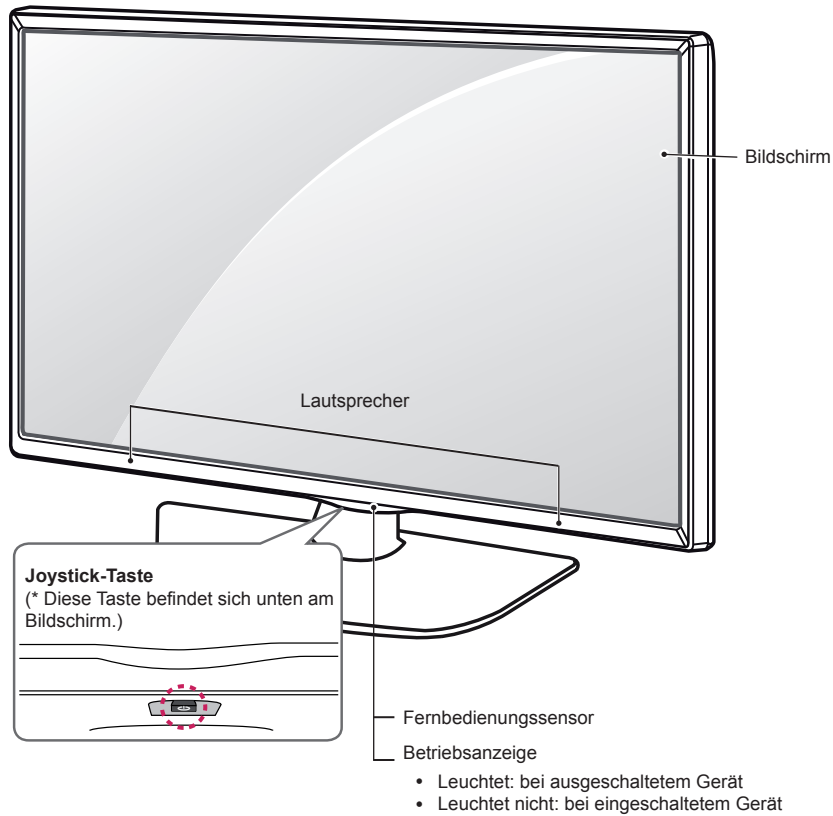

DEUTSCH





! HINWEIS

- Sie können die Betriebsanzeigeleuchte über **OPTION** in den Hauptmenüs ein- und ausschalten.

Verwendung der Joystick-Taste

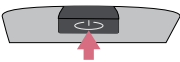
Sie können die TV-Funktionen verwenden, indem Sie die Joystick-Taste drücken und nach oben, unten, rechts oder links bewegen.

Grundfunktionen

DEUTSCH		Einschalten	Drücken Sie bei ausgeschaltetem Fernsehgerät einmal kurz auf die Joystick-Taste und lassen Sie sie dann wieder los.
		Ausschalten	Drücken Sie bei eingeschaltetem Fernsehgerät für ein paar Sekunden einmal auf die Joystick-Taste und lassen Sie sie dann wieder los. (Wenn jedoch die Taste MENU (Menü) auf dem Bildschirm zu sehen ist, können Sie durch Drücken und Halten der Joystick-Taste das Menü verlassen.)
		Lautstärkeregelung	Sie können die Lautstärke regeln, indem Sie die Joystick-Taste nach rechts oder links bewegen.
		Programmauswahl	Sie können durch die gespeicherten Programme navigieren, indem Sie die Joystick-Taste nach oben oder unten bewegen.





HINWEIS

- Achten Sie darauf, die Joystick-Taste nicht zu drücken, wenn Sie diese nach oben, unten, links oder rechts bewegen. Wenn Sie die Joystick-Taste zuerst drücken, können Sie die Lautstärke und die gespeicherten Programme nicht mehr anpassen.

Einstellen des Menüs

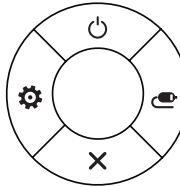
Drücken Sie bei eingeschaltetem Fernsehgerät die Joystick-Taste einmal.

Sie können die Menüpunkte (⏻, ⚙️, ✖️, 📺) einstellen, indem Sie die Joystick-Taste nach oben, unten, rechts oder links bewegen.

		TV-Gerät ausschalten	Schaltet das Gerät aus.
		Einstellungen	Öffnet das Hauptmenü.
		Schließen	Blendet die Bildschirmmenüs aus und kehren zum TV-Bild zurück.
		Eingangsliste	Ändert die Eingangsquelle.

Anheben und Bewegen des TV-Gerätes

Lesen Sie folgende Hinweise, bevor Sie das TVGerät bewegen oder anheben, um Kratzer oder Beschädigungen am TV-Gerät zu verhindern und um einen reibungslosen Transport unabhängig von Typ und Größe zu gewährleisten.



VORSICHT

- Berühren Sie nach Möglichkeit nicht den Bildschirm, da er dadurch beschädigt werden könnte.
- Es wird empfohlen, das TV-Gerät im Originalkarton oder in der Originalverpackung zu bewegen bzw. zu transportieren.
- Trennen Sie das Netzkabel und alle weiteren Kabel, bevor Sie das TV-Gerät bewegen oder anheben.
- Halten Sie das TV-Gerät so, dass sein Bildschirm von Ihnen abgewendet ist, um Beschädigungen zu vermeiden.



- Halten Sie das TV-Gerät oben und unten am Rahmen gut fest. Halten Sie ihn nicht am transparenten Teil, am Lautsprecher oder am Lautsprechergrill fest.

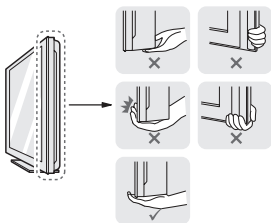

- Große TV-Geräte sollten stets von mindestens 2 Personen transportiert werden.
- Wenn das TV-Gerät von Hand transportiert wird, halten Sie es wie in der folgenden Abbildung gezeigt.

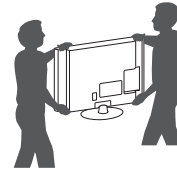

- Achten Sie beim Bewegen und Bedienen des TV-Geräts darauf, dass die hervorstehende Joysticktaste nicht beschädigt wird.
- Setzen Sie das TV-Gerät während des Transports keinen ruckartigen Bewegungen oder starken Erschütterungen aus.
- Halten Sie das TV-Gerät beim Transport aufrecht, drehen Sie es niemals auf die Seite, und kippen Sie es nicht nach links oder rechts.
- Üben Sie keinen übermäßigen Druck auf den Gehäuserahmen aus, da dies zur Beschädigung des Bildschirms führen kann.

Montage auf einem Tisch

- 1 Heben Sie das TV-Gerät an, und kippen Sie es auf einem Tisch in die aufrechte Position.
 - Lassen Sie (mindestens) 10 cm Platz zur Wand, um eine gute Belüftung zu gewährleisten.

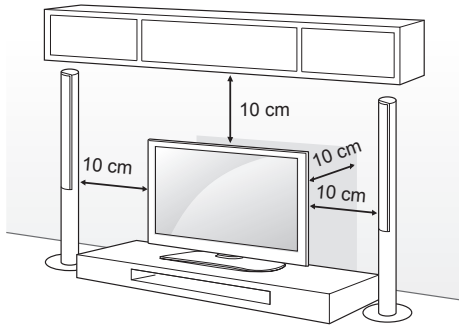

- 2 Stecken Sie das Netzteil und das Netzkabel in eine Steckdose.



VORSICHT

- Stellen Sie das TV-Gerät nicht in die Nähe von Wärmequellen, da dies einen Brand oder Beschädigungen verursachen könnte.

Befestigen des TV-Gerätes an einer Wand

(Diese Funktion der Kippsicherung steht nicht bei allen Modellen zur Verfügung.)

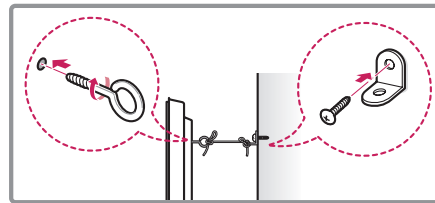
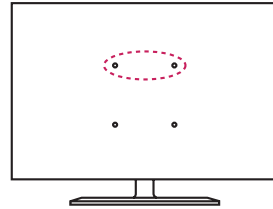

- 1 Setzen Sie die Ringschrauben oder TV-Halterungen und Schrauben an der Rückseite des TV-Gerätes ein, und befestigen Sie sie.
 - Wenn an den Ringschraubenpositionen Schrauben eingesetzt sind, entfernen Sie zunächst die Schrauben.
- 2 Montieren Sie die Wandhalterungen mit den Schrauben an der Wand. Stimmen Sie die Position der Wandhalterung auf die Ringschrauben an der Rückseite des TV-Gerätes ab.
- 3 Verbinden Sie die Ringschrauben und Wandhalterungen fest mit einem stabilen Seil. Achten Sie darauf, dass das Seil horizontal verläuft.



VORSICHT

- Achten Sie darauf, dass Kinder nicht auf das TV-Gerät klettern oder sich daran hängen.



HINWEIS

- Verwenden Sie eine Haltevorrichtung oder einen Schrank, der stabil und groß genug ist, um das TV-Gerät sicher abzustützen.
- Halterungen, Seile und anderes Befestigungsmaterial gehören nicht zum Lieferumfang des Gerätes. Bitte wenden Sie sich zum Erwerb von geeignetem Zubehör an Ihren Fachhändler.

Wandmontage

Befestigen Sie an der Rückseite des TV-Gerätes sorgfältig eine optionale Wandhalterung, und montieren Sie die Wandhalterung an einer stabilen Wand, die senkrecht zum Fußboden steht. Wenn Sie das TV-Gerät an anderen Baustoffen befestigen möchten, fragen Sie zunächst bei einer qualifizierten Fachkraft nach. LG empfiehlt, dass die Wandmontage von einem qualifizierten Techniker durchgeführt wird.

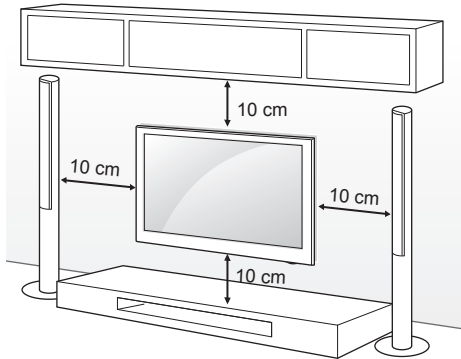

Verwenden Sie unbedingt Schrauben und Wandhalterungen, die der VESA-Norm entsprechen. Die Standardmaße der Wandmontagesätze können der folgenden Tabelle entnommen werden.

Separat zu beziehen (Wandmontagehalterung)

Modell	22/24LB45**	28LB45**
VESA (A x B)	75 x 75	100 x 100
Standard schraube	M4 x L10	
Anzahl Schrauben	4	
Wandmontagehalterung	LSW140	

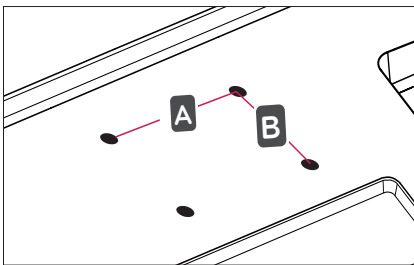

! VORSICHT

- Trennen Sie erst das Netzkabel, bevor Sie das TV-Gerät bewegen oder installieren. Ansonsten besteht Stromschlaggefahr.
- Wenn Sie das TV-Gerät an einer Decke oder Wandschräge montieren, kann es herunterfallen und zu schweren Verletzungen führen. Verwenden Sie eine zugelassene Wandhalterung von LG, und wenden Sie sich an Ihren Händler vor Ort oder an qualifiziertes Fachpersonal.
- Ziehen Sie die Schrauben nicht zu fest an, da dies Beschädigungen am TV-Gerät hervorrufen und zum Erlöschen Ihrer Garantie führen könnte.
- Verwenden Sie die Schrauben und Wandhalterungen, die der VESA-Norm entsprechen. Schäden oder Verletzungen, die durch unsachgemäße Nutzung oder die Verwendung von ungeeignetem Zubehör verursacht werden, fallen nicht unter die Garantie.
- Die Länge der Schrauben an der Rückseitenoberfläche darf maximal 8 mm betragen.

Unterlage für Wandmontage

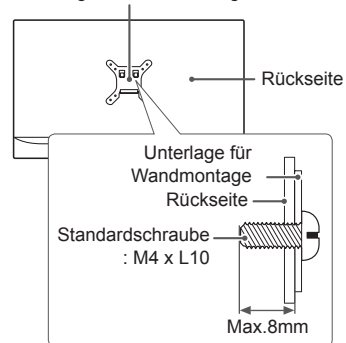

! HINWEIS

- Verwenden Sie die Schrauben, die unter den Spezifikationen der VESA-Norm aufgeführt sind.
- Der Wandmontagesatz beinhaltet eine Installationsanleitung und die notwendigen Teile.
- Die Wandhalterung ist optional. Zusätzliches Zubehör erhalten Sie bei Ihrem Elektrohändler.
- Die Schraubenlänge hängt von der Wandbefestigung ab. Verwenden Sie unbedingt Schrauben der richtigen Länge.
- Weitere Informationen können Sie dem im Lieferumfang der Wandhalterung enthaltenen Handbuch entnehmen.

FERNBEDIENUNG

Die Beschreibungen in diesem Handbuch beziehen sich auf die Tasten der Fernbedienung. Lesen Sie dieses Handbuch bitte aufmerksam durch, und verwenden Sie das TV-Gerät bestimmungsgemäß. Um die Batterien zu wechseln, öffnen Sie das Batteriefach, wechseln Sie die Batterien (1,5 V, AAA), legen Sie die (+) und (-) Enden entsprechend der Kennzeichnung im Fach ein, und schließen Sie das Batteriefach. Gehen Sie zum Herausnehmen der Batterien in umgekehrter Reihenfolge vor.



DEUTSCH



VORSICHT

- Verwenden Sie niemals alte zusammen mit neuen Batterien, da dies Schäden an der Fernbedienung hervorrufen kann.

Stellen Sie sicher, dass die Fernbedienung auf den Sensor am TV-Gerät gerichtet ist.

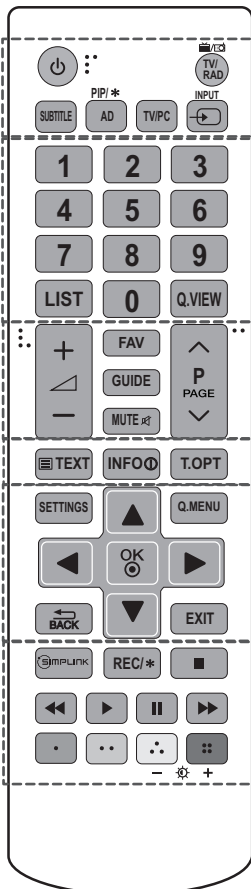

<p> ⏻ (EIN/AUS) Ein- oder Ausschalten des TV-Gerätes. TV/RAD Wählt Radio-, TV- und DTV-Programme. SUBTITLE Ruft den bevorzugten Untertitel im digitalen Modus auf. AD Durch Drücken der AD-Taste wird die Audiobeschreibung aktiviert. PIP/ * Schaltet den PIP-Modus ein oder aus. (Abhängig vom Modell) TV/PC Wählen Sie den TV- oder PC-Modus INPUT Ändert die Eingangsquelle. </p>
<p> Zifferntasten Zur Eingabe von Nummern. LIST Zum Zugriff auf die Liste der gespeicherten Programme. Q.VIEW Kehrt zurück zum vorherigen Programm. </p>
<p> FAV Zugriff auf die Liste der Lieblingskanäle. GUIDE Öffnet den Programmführer. MUTE Stellt den Ton aus. + / - Regelt die Lautstärke. ^ P v Navigiert durch die gespeicherten Programme oder Kanäle. ^ PAGE v Wechselt zum vorherigen oder nächsten Bildschirm. </p>
<p> TELETEXT-Tasten (TEXT, T.OPT) Diese Tasten werden für Teletext verwendet. INFO Anzeige von Informationen zum aktuellen Programm und Bildschirm. </p>
<p> SETTINGS Öffnen der Hauptmenüs. Q.MENU Öffnet die Schnellmenüs. Navigationstasten (nach oben/nach unten/nach links/nach rechts) Navigiert durch Menüs und Einstellungen. OK Wählt Menüs oder Einstellungen und speichert Ihre Eingabe. ↶ BACK Zurück zur vorherigen Ebene. EXIT Ausblenden der Bildschirmmenüs und Zurückkehren zum TV-Bild. </p>
<p> SIMPLINK Greift auf die mit HDMI-Kabel angeschlossenen AV-Geräte über HDMI-CEC zu. Öffnen des SIMPLINK-Menüs. REC (AUFNAHME) / * Beginnen Sie mit dem Aufnehmen, und lassen Sie das Aufnahmemenü anzeigen. (Abhängig vom Modell) Steuerungstasten () Steuerung der Menüs von „MEINE MEDIEN“ oder SIMPLINK-kompatibler Geräte (USB, SIMPLINK). Farbtasten Öffnen Sonderfunktionen in manchen Menüs. : Rot, : Grün, : Gelb, : Blau - + (Beleuchtung) Passt die Bildschirmhelligkeit durch Steuerung der Bildschirmbeleuchtung an. </p>



HINWEIS

- Auf dem MHEG-Kanal können Sie die Beleuchtung nicht mit der gelben oder blauen Taste einstellen.

MENÜ SETUP

Automatisches Einstellen des Programms

SETTINGS ⇨ SETUP ⇨ **Auto. Einstellung**

Stellt automatisch die Programme ein.

- Wenn die Signalquelle nicht korrekt angeschlossen ist, funktioniert möglicherweise die Programmregistrierung nicht.
- **Auto. Einstellung** findet nur die Programme, die aktuell gesendet werden.
- Wenn **System-Verriegelung** eingeschaltet ist, erscheint ein Popup-Fenster, in dem das Passwort angefragt wird.

Bilder mit dem Bildassistenten anpassen

SETTINGS ⇨ BILD ⇨ **Picture Wizard III**

[Abhängig vom Modell]

Sorgt für optimale Bildqualität durch Kalibrierung und Anpassung mittels der Fernbedienung und des Bildassistenten ohne teure Testgeräte oder Hilfe von einem Spezialisten.

Bildmodusauswahl

SETTINGS ⇨ BILD ⇨ **Bildmodus**

Wählt den Bildmodus aus, der für die jeweilige Umgebung oder das Programm optimiert ist.

- **Lebhaft** : Verstärkt Kontrast, Helligkeit und Schärfe für die Anzeige lebhafter Bilder.
- **Standard** : Zeigt Bilder mit standardmäßigen Einstellungen für Kontrast, Helligkeit und Schärfe an.
- **Eco/APS**: [Abhängig vom Modell]
Die Energiesparfunktion ändert die TV-Einstellungen zur Reduzierung des Stromverbrauchs.
- **Cinema/Game**: Zeigt das optimale Bild für Videos, Spiele und Fotos an (Standbild).
- **Sport** : [Abhängig vom Modell] Hebt Primärfarben wie weiß, grasgrün oder himmelblau hervor, um das Videobild für schnelle und dynamische Aktionen zu optimieren.
- **ISF Expert 1, 2** : Menü zum Anpassen der Bildqualität, über das Experten und Enthusiasten die optimale TV-Anzeigequalität einstellen können. Dies ist das Anpassungsmenü, das ISF-zertifizierten Experten zur Bildabstimmung dient. (Das ISF-Logo darf nur auf ISF-zertifizierten TV-Geräten verwendet werden.)
ISFccc: Imaging Science Foundation Certified Calibration Control

- Die verfügbare Auswahl an Bildmodi kann je nach Eingangssignal variieren.
- **ISF** Der Expert-Modus dient Experten für Bildabstimmung zum Steuern und Abstimmen mithilfe eines bestimmten Bildes. Bei normalen Bildern sind die Effekte möglicherweise nicht offensichtlich.
- Die ISF-Funktion ist nur bei bestimmten Modellen verfügbar.

Erweiterte Steuerung festlegen

SETTINGS ⇨ BILD ⇨ **Bildmodus** ⇨ **Erweiterte Steuerung/Experteneinstellung**

Kalibriert den Bildschirm für jeden Bildmodus oder passt die Bildeinstellungen für einen speziellen Bildschirm an. Wählen Sie zunächst den gewünschten **Bildmodus**.

- **Dynamischer Kontrast** : Passt den Kontrast auf die optimale Stufe entsprechend der Helligkeit des Bildes an.
- **Dynamische Farbe** : Passt Farben so an, dass das Bild in natürlicheren Farben erscheint.
- **Hautfarbe** : Legt das Hautfarbspektrum separat fest, um die vom Benutzer definierte Hautfarbe anzuwenden.
- **Farbe des Himmels** : Die Farbe des Himmels wird separat festgelegt.
- **Farbe des Grasses** : Natürliches Farbspektrum (Wiesen, Berge usw.), das separat festgelegt werden kann.
- **Gamma** : Legt die Tonwertkurve entsprechend der Ausgabe des Bildsignals im Verhältnis zum Eingangssignal fest.
- **Farbskala** : Wählt den Farbbereich aus, der wiedergegeben werden kann.
- **Konturenverstärkung** : Für ein klareres und ausgeprägteres Bild mit natürlich dargestellten Kanten des Films.
- **Expertenmuster** : [Abhängig vom Modell] Muster, die für Expertenanpassung verwendet werden.
- **Farbtemp** : Filtert ein spezifisches Farbspektrum in RGB-Farben zur genauen Feinabstimmung der Farbsättigung und des Farbtons.
- **Farbtemp** : Passt den Bildschirm individuell an. Im Expert-Modus kann die detaillierte Feinabstimmung über die Gamma-Methode usw. festgelegt werden.
- **Farbmanagement** : Diese Funktion wird von Experten zum Anpassen von Farben mit einem Testmuster verwendet. Sie können aus sechs Farbbereichen (Rot/Grün/Blau/Cyan/Magenta/Gelb) ohne Auswirkung auf andere Farben wählen. Bei normalen Bildern führen diese Anpassungen möglicherweise nicht zu wahrnehmbaren Farbänderungen.
- Je nach Eingangssignal und anderen Bildeinstellungen kann der Umfang der Elemente zum Anpassen variieren.

Zusätzliche Bildoptionen auswählen

SETTINGS ⇒ BILD ⇒ Bildmodus ⇒ Bildoption

[Abhängig vom Modell]

Passt detaillierte Einstellungen für Bilder an.

- **Rauschunterdrückung:** Eliminiert Bildrauschen.
- **MPEG-Rauschunterdrückung:** Eliminiert das beim Erstellen digitaler Bildsignale generierte Rauschen.
- **Schwarzwert:** Passt die Helligkeit oder den Kontrast des Bildschirms mithilfe der Dunkelheit (Schwarzwert) des Bildschirms entsprechend dem Schwarzwert des Bildeingangs an.
- **Echtes Kino:** Hilft dabei, den optimalen Zustand des Bildschirms zu erhalten.
- **Autom. Helligkeitsregelung / SUPER Energy Saving :** [Abhängig vom Modell]
Spart Strom ein, indem die Helligkeit je nach Bewegung des Bildes auf dem Bildschirm angepasst wird.
- Je nach Eingangssignal und anderen Bildeinstellungen kann der Umfang der Elemente zum Anpassen variieren.

TruMotion verwenden

SETTINGS ⇒ BILD ⇒ TruMotion

[Abhängig vom Modell]

Korrigiert Bilder, so dass Bildfolgen flüssiger wiedergegeben werden.

- **Weich:** De-Judder/De-Blur hat im Automatischen Modus eine größere Reichweite.
- **Klar:** De-Judder/De-Blur hat im Automatischen Modus eine mittlere Reichweite.
- **Benutzer:** De-judder/De-blur kann manuell eingestellt werden.
De-judder: Diese Funktion beseitigt den Judder-Effekt bzw. Bildruckeln bei der Wiedergabe.
De-blur: Diese Funktion passt die Bildschärfe an und beseitigt Unschärfen.

„Automatisch“ bedeutet, dass die Reichweite für Ruckeln und Unschärfe, die jeweils vom Eingabevideostatus abhängig ist, vom TruMotion-Modus gesteuert wird.

Energie sparen

SETTINGS ⇒ BILD ⇒ Energie sparen

Spart Strom, indem die Helligkeit des Bildschirms angepasst wird.

- **Automatisch :** [Abhängig vom Modell]
Der TV-Sensor erkennt die Helligkeit der Umgebung und passt die Helligkeit des Bildschirms automatisch an.
- **Aus :** Schaltet den Energiesparmodus aus.
- **Minimum / Mittel / Maximum :** Wendet das entsprechend vorgegebene Profil für Energie sparen an.
- **Video stumm :** Der Bildschirm wird ausgeschaltet, nur der Ton wird wiedergegeben. Um den Bildschirm wieder einzuschalten, drücken Sie eine beliebige Taste auf der Fernbedienung (ausgenommen die Ein-/Ausschalttaste).

TV Lautsprecher verwenden

SETTINGS ⇒ AUDIO ⇒ Audioausgang ⇒ TV Lautsprecher

[Abhängig vom Modell]

Tonausgabe erfolgt über TV Lautsprecher.

Externe Lautsprecher verwenden

SETTINGS ⇒ AUDIO ⇒ Audioausgang ⇒ Externer Lautsprecher (Optisch)

[Abhängig vom Modell]

Tonausgabe erfolgt über den Lautsprecher, der mit dem optischen Anschluss verbunden ist.

- SimpLink wird unterstützt.

Digitalen Audio Ausg. verwenden

SETTINGS ⇒ AUDIO ⇒ Audioausgang ⇒ Externer Lautsprecher (Optisch) ⇒ Digitale Audioausgabe

[Abhängig vom Modell]

Stellt Digitalen Audio Ausg. ein.

Element	Audio-Eingang	Digitaler Audio Ausg.
Auto	MPEG Dolby Digital Dolby Digital Plus HE-AAC	PCM Dolby Digital Dolby Digital Dolby Digital
PCM	Alle	PCM

LG Audiogerät anschließen und verwenden

SETTINGS ⇒ AUDIO ⇒ Audioausgang ⇒ LG-Tonsynchronisierung (Optisch)

[Abhängig vom Modell]

Ein LG Audiogerät mit dem  Logo über den optischen digitalen Audioausgang-Anschluss anschließen.

Ein LG Audiogerät bietet Ihnen ganz einfach einen vollen und kräftigen Klang.

Kopfhörer verwenden

SETTINGS ⇒ AUDIO ⇒ Audioausgang ⇒ Kopfhörer

[Abhängig vom Modell]

Tonausgabe erfolgt über den Kopfhörer, der mit dem Kopf-/Ohrhöreranschluss verbunden ist.

Audio und Video synchronisieren**SETTINGS** ⇨ **AUDIO** ⇨ **AV-Sync. anp.**

[Abhängig vom Modell]

Synchronisiert Video und Audio direkt, wenn sie nicht übereinstimmen.

- Wenn Sie **AV-Sync. anp.** auf **Ein** schalten, können Sie die Tonausgabe (TV-Lautsprecher) an das Bild anpassen.

SIMPLINK verwenden

[Abhängig vom Modell]

Bei SIMPLINK handelt es sich um eine Funktion, mit der Sie verschiedene Multimediageräte bequem per TV-Fernbedienung über das SIMPLINK-Menü steuern und bedienen können.

- 1 Verbinden Sie mit einem HDMI-Kabel den **HDMI IN**-Anschluss des TV-Geräts mit dem HDMI-Ausgang des SIMPLINK-Geräts.
 - [Abhängig vom Modell]
Bei Heimkino-Geräten mit SIMPLINK-Funktion stellen Sie wie oben angegeben die Verbindung zwischen den HDMI-Anschlüssen her. Verwenden Sie zusätzlich ein Glasfaserkabel, um den Anschluss Optical Digital Audio Out des TV-Geräts mit dem Anschluss Optical Digital Audio In des SIMPLINK-Geräts zu verbinden.
- 2 Wählen Sie **INPUT(OPTION)** ⇨ **SimpLink**. Das SIMPLINK-Menü wird angezeigt.
- 3 Im Fenster SIMPLINK-Einstellungen schalten Sie die SIMPLINK-Funktion auf **Ein**.
- 4 Wählen Sie im Fenster des SIMPLINK- Menüs das Gerät, das Sie steuern möchten.
 - Diese Funktion ist nur kompatibel mit Geräten mit dem SIMPLINK-Logo. Überprüfen Sie, dass das externe Gerät das SIMPLINK-Logo trägt.
 - Um die SIMPLINK-Funktion nutzen zu können, müssen Sie ein Hochgeschwindigkeits-HDMI®-Kabel (mit hinzugefügter CEC-Funktion (CEC -Consumer Electronics Control)) verwenden. Bei Hochgeschwindigkeits-HDMI®-Kabeln ist Pin Nr. 13 angeschlossen, damit Geräte Informationen untereinander austauschen können.
 - Wenn Sie auf einen anderen Eingang umschalten, stoppt das SIMPLINK-Gerät.
 - Wird auch das Gerät eines Drittanbieters mit HDMI-CEC-Funktion benutzt, kann es sein, dass das SIMPLINK-Gerät nicht ordnungsgemäß funktioniert.
 - [Abhängig vom Modell]
[Diese Funktion ist nur bei bestimmten Modellen verfügbar] Wenn Sie zur Wiedergabe von Medien ein Gerät mit Heimkinofunktion auswählen, wird automatisch der **HT Lautsprecher(Lautsprecher)** verbunden. Achten Sie darauf, die Verbindung über ein Glasfaserkabel (separat verkauft) herzustellen, um die Funktion **HT Lautsprecher(Lautsprecher)** zu nutzen.

Beschreibung der SIMPLINK-Funktion

- **Direktwiedergabe** : Der Inhalt des Multimediageräts wird sofort über das TV-Gerät wiedergegeben.
- **Multimediagerät auswählen** : Damit wählen Sie das gewünschte Gerät über das SIMPLINK-Menü, um es sofort über den TV-Bildschirm bedienen zu können.
- **Disk Wiedergabe** : Steuert das Multimediagerät mit der TV-Fernbedienung.
- **Alle Geräte ausschalten** : Wenn Sie den Fernseher ausschalten, werden alle damit verbundenen Geräte ausgeschaltet.
- **Sync Stromversorgung ein** : Wenn ein mit dem HDMI-Anschluss verbundenes Gerät mit SIMPLINK-Funktion die Wiedergabe startet, wird der Fernseher automatisch eingeschaltet.
- **Speaker** : [Abhängig vom Modell]
Wählen Sie Lautsprecher entweder des Heimkino-Geräts oder des TV-Geräts.

So legen Sie das Passwort fest**SETTINGS** ⇨ **SPERREN** ⇨ **Passwort wählen**

Mit dieser Option können Sie das Passwort für den Fernseher festlegen oder ändern.
Das Passwort ist anfangs auf '0000'eingestellt.

Wenn Frankreich als Land ausgewählt wurde, lautet das Passwort nicht '0000', sondern '1234'.
Wenn Frankreich als Land ausgewählt wurde, kann das Passwort nicht auf '0000'eingestellt werden.

Werkseinstellung wählen**SETTINGS** ⇨ **OPTION** ⇨ **Werkseinstellung**

Alle gespeicherten Daten werden gelöscht, und das TV-Gerät wird auf die werksseitigen Grundeinstellungen zurückgesetzt.
Das TV-Gerät schaltet sich aus und dann wieder ein, und alle Einstellungen sind zurückgesetzt.

- Ist die Funktion **System-Verriegelung** in Kraft, wird in einem eingblendeten Pop-up-Fenster dazu aufgefordert, das Passwort einzugeben.
- Schalten Sie während der Initialisierung nicht das Gerät aus.

USB-Gerät entfernen**Q.MENU** ⇨ **USB-Gerät**

Wählen Sie das USB-Speichergerät, das Sie entfernen möchten.
Wenn die Meldung angezeigt wird, dass das USB-Gerät entfernt worden ist, trennen Sie das Gerät vom TV.

- Sobald ein USB-Gerät ausgewählt worden ist, um es zu entfernen, kann nicht mehr von ihm gelesen werden. Entfernen Sie das USB-Speichergerät und schließen Sie es dann wieder an.

Verwendung eines USB-Speichergerätes - Warnung

- Falls das USB-Speichergerät ein eingebautes automatisches Erkennungsprogramm hat oder falls es seinen eigenen Treiber verwendet, funktioniert es möglicherweise nicht.
- Einige USB-Speichergeräte funktionieren möglicherweise nicht oder nur fehlerhaft.
- Verwenden Sie nur USB-Speichergeräte, die mit dem Dateisystem Windows FAT32 oder NTFS formatiert sind.
- In Bezug auf externe USB-Festplatten wird empfohlen, nur solche Geräte zu verwenden, die mit einer Nennspannung von weniger als 5 V und einer Nennstromstärke von weniger als 500 mA betrieben werden.
- Es wird empfohlen, USB-Speichersticks mit maximal 32 GB oder USB-Festplatten mit maximal 1 TB Kapazität zu verwenden.
- Falls eine USB-Festplatte mit Energiesparfunktion nicht ordnungsgemäß funktionieren sollte, schalten Sie sie aus und dann wieder ein. Weitere Informationen finden Sie im Benutzerhandbuch der externen USB-Festplatte.
- Daten auf einem USB-Speichergerät können beschädigt werden. Wichtige Dateien sollten Sie daher auf anderen Geräten sichern. Datenverwaltung und -pflege liegt in der Verantwortung des Benutzers, und der Hersteller haftet nicht bei Datenverlust.

Unterstützte Meine Medien-Datei

- Maximale Datentransferrate: 20 Mbit/s (Megabits pro Sekunde)
- Unterstützte externe Untertitelformate: *.srt (SubRip), *.smi (SAMI), *.sub (SubViewer, MicroDVD, DVDsubtitleSystem, SubIdx (Vobsub)), *.ass/*.ssa (SubStation Alpha), *.txt (TMplayer), *.psb (PowerDivX)
- Unterstützte interne Untertitelformate: XSUB (unterstützt interne Untertitel, generiert von DivX6)

Unterstützte Videoformate

- Maximale Auflösung: 1920 x 1080 bei 30p (nur Motion JPEG 640 x 480 bei 30p)
- .asf, .wmv
[Video] MPEG-2, MPEG-4 Part 2, DivX3.11, DivX4, DivX5, DivX6, XviD, H.264/AVC, VC1(WMV3, WVC1), MP43
[Audio] WMA Standard, WMA9 (Pro), MP3, AAC, AC3, MP3, 3D WMV Single Stream.
- divx, .avi
[Video] MPEG-2, MPEG-4 Part 2, DivX3.11, DivX4, DivX5, DivX6, XviD, H.264/AVC
[Audio] HE-AAC, LPCM, ADPCM, MPEG-1 Layer I, MPEG-1 Layer II, Dolby Digital, MPEG-1 Layer III (MP3), *DTS

- .ts, .trp, .tp, .mts, .m2ts
[Video] H.264/AVC, MPEG-2, AVS, VC1
[Audio] MPEG-1 Layer I, MPEG-1 Layer II, MPEG-1 Layer III (MP3), Dolby Digital, Dolby Digital Plus, AAC, HE-AAC, *DTS
- .vob
[Video] MPEG-1, MPEG-2
[Audio] Dolby Digital, MPEG-1 Layer I, MPEG-1 Layer II, DVD-LPCM
- .mp4, .m4v, .mov
[Video] MPEG-2, MPEG-4 Part2, DivX3.11, DivX4, DivX5, DivX6, XviD, H.264/AVC [Audio] AAC, MPEG-1 Layer III (MP3), *DTS
- .mkv
[Video] MPEG-2, MPEG-4 Part2, DivX3.11, DivX4, DivX5, DivX6, XviD, H.264/AVC [Audio] HE-AAC, Dolby Digital, MPEG-1 Layer III (MP3), *DTS, LPCM
- motion JPEG
[Video] MJPEG
[Audio] LPCM, ADPCM
- .mpg, .mpeg, .mpe
[Video] MPEG-1, MPEG-2
[Audio] MPEG-1 Layer I, MPEG-1 Layer II, Dolby Digital, LPCM
- .dat
[Video] MPEG-1, MPEG-2
[Audio] MP2
- .flv
[Video] Sorenson H.263, H.264/AVC
[Audio] MP3, AAC, HE-AAC
- *.rm, *.rmvb
[Video] RV30, RV40
[Audio] Dolby Digital, AAC, HE-AAC, RA6(Cook)
- 3gp, 3gp2
[Video] H.264/AVC, MPEG-4 Part2
[Audio] AAC, AMR(NB/WB)
- *DTS / *rm / *rmvb : Abhängig vom Modell

Unterstützte Audioformate

- Dateityp: mp3
[Bitrate] 32 kbit/s – 320 kbit/s
[Abtastfrequenz] 16 kHz bis 48 kHz
[Unterstützung] MPEG1, MPEG2, Layer2, Layer3
- Dateityp: AAC
[Bitrate] Freies Format
[Abtastfrequenz] 8 kHz ~ 48 kHz
[Unterstützung] ADIF, ADTS
- Dateityp: M4A
[Bitrate] Freies Format
[Abtastfrequenz] 8 kHz ~ 48 kHz
[Unterstützung] MPEG-4

- Dateityp : WMA
[Bitrate] 128 Kbps ~ 320 Kbps
[Abtastfrequenz] 8 kHz ~ 48 kHz
[Unterstützung] WMA7, WMA8, WMA9 Standard
- Dateityp : WMA
[Abtastfrequenz] ~ 768 Kbps
[Kanal / Abtastfrequenz]
M0: bis 2-Kanal bei 48 kHz
(außer LBR-Modus),
M1 : bis 5.1-Kanal bei 48 kHz,
M2: bis 5.1-Kanal bei 96 kHz
[Unterstützung] WMA 10 Pro
- Dateityp : OGG
[Bitrate] Freies Format
[Abtastfrequenz] 8kHz ~ 48 kHz
[Unterstützung] OGG Vorbis

Unterstützte Fotoformate

- Kategorie : 2D (jpeg, jpg, jpe)
[Verfügbarer Dateityp] SOF0: Baseline,
SOF1: Extend Sequential,
SOF2: Progressive
[Bildgröße] Minimum: 64 x 64,
Maximum: Normales Modell: 15.360 (B) x 8.640
(H), Progressive: 1920 (B) x 1440 (H)
- Kategorie: BMP
[Bildgröße] Minimum: 64 x 64, Maximum :
9600 x 6400
- Kategorie : PNG
[Verfügbarer Dateityp] Interlace, Nicht-Interlace
[Bildgröße] Minimum : 64 x 64, Maximum :
Interlace : 1200 x 800, Nicht-Interlace : 9600 x
6400
- Die Anzeige von Dateien im BMP- und PNG-
Format dauert eventuell länger als die Anzeige
im JPEG-Format.

ANZEIGE DES WEB- HANDBUCHS

Detaillierte Benutzerhandbuchinformationen erhalten
Sie unter www.lg.com.

WARTUNG

Reinigung des TV-Gerätes

Reinigen Sie Ihr TV-Gerät regelmäßig für eine optimale Leistung und eine verlängerte Produktlebensdauer.

DEUTSCH



VORSICHT

- Achten Sie darauf, zuvor das Gerät auszuschalten und trennen Sie das Netzkabel sowie alle anderen Kabel vom Gerät bzw. der Steckdose.
- Wenn das TV-Gerät über einen längeren Zeitraum unbeaufsichtigt oder ungenutzt ist, ziehen Sie das Netzkabel aus der Steckdose und trennen Sie alle Signalzuführungen, um mögliche Schäden durch Blitzschlag oder Spannungsspitzen zu vermeiden.

Bildschirm, Rahmen, Gehäuse und Standfuß

- Entfernen Sie Staub oder leichte Verschmutzungen mit einem trockenen, sauberen und weichen Tuch.
- Entfernen Sie größere Verschmutzungen mit einem weichen Tuch. Feuchten Sie das Tuch mit sauberem Wasser oder einem milden Reinigungsmittel an. Wischen Sie das Gerät anschließend umgehend mit einem trockenen Tuch trocken.



VORSICHT

- Berühren Sie nach Möglichkeit nicht den Bildschirm, da er dadurch beschädigt werden könnte.
- Die Oberfläche darf weder gedrückt, gerieben, noch mit dem Fingernagel oder einem spitzen Gegenstand gestoßen werden, da dies Kratzer und Bildverzerrungen verursachen kann.
- Verwenden Sie keine Chemikalien, da diese das Gerät beschädigen können.
- Sprühen Sie keine Flüssigkeit auf die Oberfläche. Wenn Wasser in das TV-Gerät eindringt, kann dies zu Feuer, elektrischem Schlag oder Fehlfunktionen führen.

Netzkabel

Entfernen Sie angesammelten Staub oder Schmutz regelmäßig vom Netzkabel.

FEHLERBEHEBUNG

Problem	Solution
Das TV-Gerät reagiert nicht auf die Fernbedienung.	<ul style="list-style-type: none"> • Prüfen Sie den Sensor der Fernbedienung, und versuchen Sie es erneut. • Prüfen Sie, ob sich zwischen dem Produkt und der Fernbedienung ein Hindernis befindet. • Prüfen Sie, ob die Batterien noch geladen sind und ordnungsgemäß eingesetzt wurden (⊕ auf ⊕, ⊖ auf ⊖).
Weder Bild noch Ton wird ausgegeben.	<ul style="list-style-type: none"> • Prüfen Sie, ob das Gerät eingeschaltet ist. • Prüfen Sie, ob das Netzkabel in der Steckdose steckt. • Prüfen Sie, ob die Steckdose ordnungsgemäß funktioniert, indem Sie andere Geräte einstecken.
Das TV-Gerät schaltet sich plötzlich ab.	<ul style="list-style-type: none"> • Überprüfen Sie die Steuerungseinstellungen der Stromversorgung. Die Stromversorgung ist möglicherweise unterbrochen. • Prüfen Sie, ob in den ZEIT-Einstellungen Automat. Standby (Abhängig vom Modell) / Ausschaltzeit / Sleep Timer aktiviert ist. • Wenn kein Signal besteht, obwohl das TV-Gerät eingeschaltet ist, schaltet sich das Gerät nach 15 Minuten automatisch ab.
Beim Anschließen an den PC (HDMI/DVI) wird entweder „Kein Signal“ oder „Ungültiges Format“ angezeigt.	<ul style="list-style-type: none"> • Schalten Sie das Fernsehgerät mit der Fernbedienung aus und dann erneut ein. • Schließen Sie das HDMI-Kabel erneut an. • Starten Sie den PC bei eingeschaltetem Fernsehgerät erneut.



MANUEL D'UTILISATION

Téléviseur LED*

* Le téléviseur LED de LG combine un écran LCD et un rétroéclairage LED.

Veuillez lire attentivement ce manuel avant de mettre en service votre produit et conservez-le afin de pouvoir vous y référer ultérieurement.

www.lg.com

LICENCES

Les licences prises en charge peuvent varier d'un modèle à l'autre. Pour plus d'informations sur les licences, consultez le site www.lg.com.



Fabriqué sous licence de Dolby Laboratories. Le terme « Dolby » et le sigle double D sont des marques commerciales de Dolby Laboratories.



Les termes HDMI et High-Definition Multimedia Interface et le logo HDMI sont des marques commerciales ou des marques déposées de HDMI Licensing LLC aux Etats Unis et dans d'autres pays.



À PROPOS DES VIDÉOS DIVX : DivX® est un format vidéo numérique créé par DivX, LLC, filiale de Rovi Corporation. Cet appareil officiellement certifié a passé les tests rigoureux DivX Certified® pour vérifier qu'il lit bien les vidéos DivX. Rendez-vous sur www.divx.com pour plus d'informations et pour télécharger des outils logiciels permettant de convertir vos fichiers en vidéos DivX.

À PROPOS DE LA VIDÉO À LA DEMANDE DIVX : Cet appareil DivX Certified® doit être enregistré pour lire les films en vidéo à la demande (VOD) DivX. Pour obtenir le code d'enregistrement, consultez la section VOD DivX dans le menu de configuration de l'appareil. Rendez-vous sur vod.divx.com pour plus d'informations sur l'achèvement de l'enregistrement.

« Certification DivX Certified® pour la lecture de vidéos DivX® jusqu'à 1080p en HD, y compris le contenu Premium. »

« DivX®, DivX Certified® et leurs logos respectifs sont des marques commerciales de Rovi Corporation ou de ses filiales ; leur utilisation est régie par une licence. »

« Sous couvert d'un ou plusieurs brevets américains cités ci-dessous : 7,295,673; 7,460,668; 7,515,710; 7,519,274" »

INFORMATIONS SUR LES LOGICIELS LIBRES

Pour obtenir le code source sous la licence publique générale, la licence publique générale limitée, la licence publique Mozilla ou les autres licences libres de ce produit, rendez-vous sur <http://opensource.lge.com>.

En plus du code source, tous les termes de la licence, ainsi que les exclusions de responsabilité et les droits d'auteur, sont disponibles au téléchargement.

LG Electronics propose de vous fournir le code open source sur CD-ROM en échange des coûts couvrant cet envoi, notamment le coût du support, des frais de port et de prise en charge, une fois la demande reçue par LG Electronics à l'adresse suivante : opensource@lge.com. La validité de cette offre est de trois (3) ans à partir de la date d'achat du produit.

CONSIGNES DE SÉCURITÉ



Veillez lire attentivement ces consignes de sécurité avant d'utiliser le produit.

! AVERTISSEMENT



- N'installez pas la TV et la télécommande dans les environnements suivants :
 - Un emplacement exposé à la lumière directe du soleil ;
 - Une zone fortement humide comme une salle de bain ;
 - À proximité d'une source de chaleur comme une cuisinière et tout autre appareil produisant de la chaleur ;
 - À proximité d'un plan de travail de cuisine ou d'un humidificateur où elles pourraient facilement être exposées à la vapeur ou à l'huile ;
 - Une zone exposée à la pluie et au vent ;
 - À proximité de conteneurs d'eau comme des vases.

Le non-respect de cette consigne peut provoquer un incendie, une électrocution, un dysfonctionnement ou une déformation du produit.



- N'installez pas le produit dans un endroit exposé à la poussière. Le non-respect de cette consigne peut provoquer un incendie.

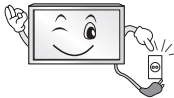

- La fiche secteur est l'élément de déconnexion. La fiche doit être toujours accessible.



- Ne touchez pas la fiche d'alimentation avec les mains mouillées. En outre, si la fiche du cordon est mouillée ou couverte de poussière, séchez ou essuyez complètement le cordon d'alimentation. L'humidité excessive peut provoquer des risques d'électrocution.



- Veillez à raccorder le câble d'alimentation à une prise de terre. (Ne s'applique pas aux appareils ne nécessitant pas une mise à la terre.) Si ce n'est pas le cas, vous risquez d'être électrocuté ou blessé.



- Fixez correctement le câble d'alimentation. Si le câble d'alimentation n'est pas correctement fixé, un incendie peut se déclarer.



- Assurez-vous que le cordon d'alimentation n'est pas en contact avec des objets chauds comme un chauffage. Le non-respect de cette consigne peut provoquer un incendie ou une électrocution.

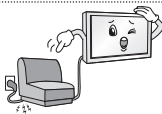

- Ne placez pas d'objets lourds, ou le produit lui-même, sur les câbles d'alimentation. Le non-respect de cette consigne peut provoquer un incendie ou une électrocution.

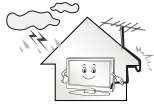

- Pliez le câble d'antenne entre le bâtiment intérieur et extérieur pour empêcher la pluie de s'écouler à l'intérieur.
L'eau pourrait endommager le produit et provoquer une électrocution.



- Lorsque vous fixez une TV au mur, veillez à ne pas l'accrocher à l'aide des câbles d'alimentation ou de signal situés à l'arrière.
Cela risque de provoquer un incendie ou une électrocution.

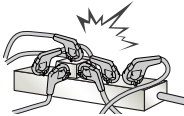

- Ne branchez pas trop d'appareils électriques sur une seule multiprise murale
Le non-respect de cette consigne peut provoquer un incendie résultant d'une surchauffe.



- Ne faites pas tomber le produit ou ne le laissez pas tomber lors du branchement de périphériques externes.
Le non-respect de cette consigne peut entraîner des blessures ou endommager le produit.



- Conservez le matériau d'emballage anti-moisissure ou l'emballage en vinyle hors de portée des enfants.
Le matériau anti-moisissure est dangereux en cas d'ingestion. En cas d'ingestion par mégarde, faites vomir la personne et rendez-vous à l'hôpital le plus proche. En outre, l'emballage en vinyle peut entraîner une asphyxie. Conservez-le hors de portée des enfants.



- Ne laissez pas les enfants grimper sur la TV ou s'agripper dessus.
Dans le cas contraire, la TV risque de tomber, ce qui peut entraîner des blessures graves.



- Respectez les règles de sécurité lors de la mise au rebut des batteries pour éviter qu'un enfant ne les avale.
En cas d'ingestion, consultez immédiatement un médecin.



- N'insérez pas de conducteur (comme une baguette métallique) dans l'une des extrémités du câble d'alimentation si l'autre extrémité est reliée au terminal d'entrée mural. En outre, ne touchez pas le câble d'alimentation juste après le raccordement au terminal d'entrée mural.
Vous pourriez vous électrocuter.
(selon le modèle)



- Veillez à ne pas placer ou conserver des substances inflammables à proximité du produit.
Une manipulation imprudente des substances inflammables présente un risque d'explosion ou d'incendie.



- Ne laissez pas tomber d'objets métalliques (pièces de monnaie, épingles à cheveux, baguettes métalliques ou fils) ou d'objets inflammables (papier et allumettes) dans le produit. Surveillez particulièrement les enfants.
Cela pourrait provoquer une électrocution, un incendie ou des blessures. Si un corps étranger tombe dans le produit, débranchez le câble d'alimentation et contactez le centre de services.



- Ne vaporisez pas d'eau sur le produit ou ne le frottez pas avec une substance inflammable (diluant ou benzène). Vous risqueriez de provoquer une électrocution ou un incendie.



- Évitez tout impact d'objets avec l'appareil ou toute chute d'objets sur l'appareil, et ne laissez rien tomber sur l'écran. Vous risqueriez de vous blesser ou d'endommager le produit.



- Ne touchez jamais ce produit ou l'antenne en cas de tonnerre ou d'orage. Vous pourriez vous électrocuter.

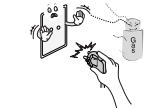

- Ne touchez jamais la prise murale lors d'une fuite de gaz ; ouvrez les fenêtres et aérez la pièce. Le non-respect de cette consigne peut provoquer un incendie ou des brûlures dues aux étincelles.



- Ne démontez pas le produit, ne le réparez pas et n'y apportez aucune modification. Vous risqueriez de provoquer une électrocution ou un incendie. Contactez le centre de services pour les vérifications, les calibrages et les réparations.



- Si vous êtes confronté à l'une des situations suivantes, débranchez immédiatement le produit et contactez votre centre de services local.
 - Le produit a reçu un choc
 - Le produit a été endommagé
 - Des corps étrangers sont entrés dans le produit
 - Le produit dégage de la fumée ou une odeur étrange
 Le non-respect de cette consigne peut provoquer un incendie ou une électrocution.



- Si vous n'utilisez pas le produit pendant une période prolongée, débranchez le câble d'alimentation du produit. Une couche de poussière peut provoquer un incendie ; une détérioration de l'isolation peut provoquer une fuite électrique, une électrocution ou un incendie.



- N'exposez pas l'appareil à la pluie ni aux éclaboussures. Ne placez pas d'objets contenant du liquide (tels qu'un vase) sur le produit.

- N'installez pas le produit sur un mur où il est susceptible d'être exposé à de l'huile ou à de la vapeur d'huile. Cela pourrait endommager le produit et provoquer sa chute.

ATTENTION



- Installez le produit à l'écart des ondes radio.

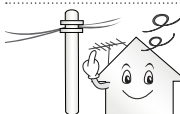

- La distance entre une antenne extérieure et les lignes d'alimentation doit être suffisante pour éviter tout contact physique en cas de chute de l'antenne. Le non-respect de cette consigne peut provoquer une électrocution.



- N'installez pas le produit sur des étagères instables ou des surfaces inclinées. Évitez également les endroits soumis à des vibrations ou ne permettant pas de supporter correctement le produit.

Dans le cas contraire, le produit risque de tomber ou de se retourner, ce qui peut provoquer des blessures ou endommager le produit.



- Si vous installez la TV sur un support, veillez à empêcher le produit de se renverser. Dans le cas contraire, le produit risque de tomber, ce qui peut entraîner des blessures.

- Si vous essayez de monter le produit sur un mur, fixez une interface de montage VESA standard (pièces en option) à l'arrière du produit. Lorsque vous installez le poste à l'aide d'un support mural (pièces en option), fixez-le solidement pour éviter qu'il ne tombe.

Utilisez uniquement des éléments de fixation/accessoires agréés par le fabricant.



- Lors de l'installation de l'antenne, consultez un agent de maintenance qualifié. Le non-respect de cette consigne peut provoquer un incendie ou une électrocution.

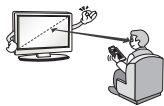

- Nous vous recommandons de garder une distance équivalente à 2 à 7 fois la diagonale de l'écran lorsque vous regardez la TV. Regarder la TV de façon prolongée peut provoquer des troubles de la vue.

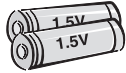

- Utilisez uniquement le type de piles spécifié. Le non-respect de cette consigne peut endommager la télécommande.

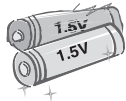

- N'utilisez pas simultanément de nouvelles piles et des piles usagées. Ceci pourrait provoquer la surchauffe des piles et une fuite de liquide.

- N'exposez pas les piles à une température excessive (directement sous les rayons du soleil, près d'une cheminée ouverte ou d'un radiateur, par exemple).
- N'utilisez PAS des piles non-rechargeables dans le chargeur de l'appareil.



- Assurez-vous qu'aucun objet n'est placé entre la télécommande et son capteur.



- La lumière du soleil ou un éclairage puissant peut perturber le signal de la télécommande. Le cas échéant, assombrissez la pièce.

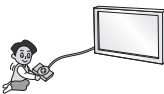

- Lorsque vous branchez des périphériques externes comme des consoles de jeu vidéo, veillez à ce que les câbles de raccordement soient assez longs. Dans le cas contraire, le produit risque de tomber, ce qui peut provoquer des blessures ou endommager le produit.



- Ne mettez pas le produit sous/hors tension en branchant et en débranchant le cordon d'alimentation de la prise. (N'utilisez pas le cordon d'alimentation en tant qu'interrupteur.) Vous risqueriez de provoquer une panne mécanique ou une électrocution.

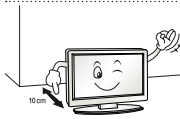

- Veuillez suivre les instructions d'installation ci-après pour empêcher une surchauffe du produit.
 - La distance entre le produit et le mur doit être d'au moins 10 cm.
 - N'installez pas le produit dans un endroit non aéré (par ex., dans une bibliothèque ou dans un placard).
 - N'installez pas le produit sur un tapis ou un coussin.
 - Assurez-vous que l'aération n'est pas obstruée par une nappe ou un rideau.
- Le non-respect de cette consigne peut entraîner un incendie.

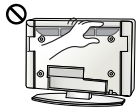

- Évitez de toucher les ouvertures de ventilation lors de l'utilisation prolongée du téléviseur car elles peuvent surchauffer. Ceci n'affecte en aucun cas le fonctionnement ou la performance du produit.



- Examinez régulièrement le cordon de votre appareil et si vous détectez des signes d'endommagement ou de détérioration, débranchez-le. Cessez alors d'utiliser l'appareil et demandez à un prestataire de services autorisé de remplacer le cordon par une pièce identique.



- Évitez de laisser la poussière s'accumuler sur les tiges de la fiche d'alimentation ou de la prise électrique. Le non-respect de cette consigne peut provoquer un incendie.

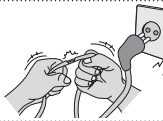

- Protégez le cordon d'alimentation contre les mauvais traitements physiques ou mécaniques, la torsion, la pliure, le pincement, et évitez qu'il ne puisse être pris dans une porte ou que l'on puisse marcher dessus. Vérifiez soigneusement les fiches, les prises murales et les points de sortie du cordon de l'appareil.



- N'appuyez pas avec force sur l'écran avec la main ou avec un objet pointu, tel qu'un clou, un crayon ou un stylo afin d'éviter de le rayer.



- Évitez de toucher l'écran ou de maintenir les doigts dessus de manière prolongée. Cela peut en effet provoquer des déformations provisoires de l'image.



- Lors du nettoyage du produit et de ses composants, débranchez le cordon d'alimentation et essuyez-les à l'aide d'un chiffon doux. Une pression excessive peut provoquer des rayures ou une décoloration. Ne vaporisez pas d'eau et n'utilisez pas de chiffon mouillé. N'utilisez jamais de produit à vitre, de produit lustrant pour voiture ou industriel, d'abrasifs ou de cire, de benzène, d'alcool, etc., qui risqueraient d'endommager le produit et son écran. Le non-respect de cette consigne peut provoquer un incendie ou une électrocution, ou endommager le produit (déformation, corrosion ou cassure).

- Tant que l'unité est connectée à la prise murale de secteur, elle n'est pas déconnectée de la source d'alimentation secteur, même si vous avez éteint l'unité à l'aide de l'INTERRUPTEUR.



- Pour débrancher le câble, tenez-le par la fiche. Si les fils dans le câble d'alimentation sont déconnectés, cela peut provoquer un incendie.



- Veillez à mettre le produit hors tension lorsque vous le déplacez. Puis, débranchez les câbles d'alimentation, les câbles d'antenne et tous les câbles de raccordement. La TV ou le cordon d'alimentation peuvent être endommagés, ce qui peut provoquer un incendie ou une électrocution.



- Vous devez être deux pour déplacer ou déballer le produit car ce dernier est lourd. Le non-respect de cette consigne peut entraîner des blessures.



- Contactez le centre de services une fois par an pour nettoyer les composants internes du produit. Une accumulation de poussière peut provoquer des pannes mécaniques.



- Confiez l'ensemble des réparations à du personnel qualifié. Confiez les réparations à du personnel qualifié dans les cas suivants : si la fiche ou le cordon d'alimentation secteur est endommagé, si un liquide a été renversé sur l'appareil ou si des objets sont tombés sur l'appareil, si l'appareil a été exposé à la pluie ou à l'humidité, si l'appareil ne fonctionne pas normalement ou s'il est tombé.



- Si le produit est froid au toucher, il pourra se produire un petit « scintillement » à sa mise en marche. Ce phénomène est normal et le produit n'est pas en cause.



- L'écran haute technologie se caractérise par une résolution de deux millions à six millions de pixels. Il est possible que de minuscules points noirs et/ou des points lumineux (rouge, bleu ou vert) de la taille d'un ppm s'affiche à l'écran. Cela n'indique pas un dysfonctionnement et n'affecte pas les performances et la fiabilité du produit. Ce phénomène survient également sur les produits tiers ; aucun échange ou remboursement n'est possible.



- Suivant votre position de visionnage (gauche/droite/haut/bas), la luminosité et la couleur de l'écran peuvent varier. Ce phénomène résulte des caractéristiques de l'écran. Il n'a aucun rapport avec les performances du produit et n'indique pas un dysfonctionnement.

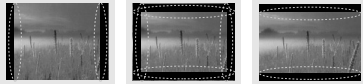

- L'affichage d'une image fixe (logo d'un canal de diffusion, menu à l'écran, scène d'un jeu vidéo, etc.) pendant une durée prolongée peut endommager l'écran et provoquer une image rémanente ; ce phénomène s'appelle une brûlure d'écran. La garantie ne couvre pas le produit pour une brûlure d'écran. Évitez d'afficher une image fixe de façon prolongée sur l'écran de votre téléviseur (pas plus de 2 heures sur un écran LCD et pas plus d'une heure sur un écran plasma). Si vous regardez votre TV de façon prolongée au format 4:3, une brûlure d'écran peut apparaître sur le contour de l'écran. Ce phénomène survient également sur les produits tiers ; aucun échange ou remboursement n'est possible.

• Sons générés

Bruit de craquement : un bruit de craquement, lorsque vous regardez ou éteignez la TV, est généré par une contraction thermique plastique liée à la température et à l'humidité. Ce bruit est usuel sur les produits nécessitant une déformation thermique. Bourdonnement du circuit électrique/de l'écran : bruit faible généré par un circuit de commutation haute vitesse qui permet le fonctionnement du produit en fournissant la majeure partie de l'alimentation. Il varie en fonction du produit. Ce son généré n'affecte ni les performances ni la fiabilité du produit.

REMARQUE

- L'image ci-dessous peut être différente de celle affichée sur votre téléviseur.
- L'affichage à l'écran de votre TV peut différer légèrement de celui qui est présenté dans ce manuel.
- Les menus et options disponibles peuvent être différents selon la source d'entrée ou le modèle de produit utilisé.
- De nouvelles fonctionnalités pourront être ajoutées ultérieurement à ce téléviseur.
- La TV peut être mise en mode veille pour réduire la consommation d'électricité. Pour réduire la consommation d'énergie, la TV doit être éteinte si personne ne la regarde pendant un certain temps.
- La consommation d'énergie pendant l'utilisation peut être limitée de façon significative en réduisant la luminosité de l'image. Cela aura pour effet de réduire le coût global de fonctionnement.
- L'appareil doit être raccordé à une prise électrique située à proximité et facilement accessible. Sur certains appareils ne disposant pas de bouton marche/arrêt, la mise hors tension de l'appareil s'effectue en débranchant le cordon d'alimentation.

FRANÇAIS

ASSEMBLAGE ET PRÉPARATION

Déballage

Vérifiez que la boîte de votre moniteur contient les éléments suivants. S'il manque des accessoires, contactez le revendeur auprès duquel vous avez acheté votre produit. L'aspect réel des produits et articles présentés dans ce manuel peut différer des illustrations.

ATTENTION

- Afin d'optimiser la sécurité et la durée de vie du produit, n'utilisez pas d'éléments non agréés.
- La garantie ne couvre pas les dommages ou les blessures dus à l'utilisation d'éléments non agréés.
- Certains modèles ont un film plastic fin collé sur l'écran. Il ne doit pas être enlevé.

REMARQUE

- Les éléments fournis avec votre produit diffèrent en fonction du modèle choisi.
- Les caractéristiques des produits ou le contenu de ce manuel peuvent être modifiés sans préavis en cas de mise à jour des fonctions.
- Pour une connexion optimale, les câbles HDMI et les périphériques USB doivent comporter des connecteurs d'une épaisseur inférieure à 10 mm et d'une largeur inférieure à 18 mm. Utilisez une rallonge prenant en charge USB 2.0 si le câble USB ou la clé USB ne s'adapte pas au port USB de la TV.

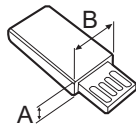
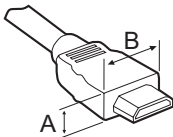

*A ≤ 10 mm

*B ≤ 18 mm

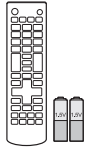

**Télécommande et piles
(AAA)**



Manuel d'utilisation



**Support de câble
1EA**

FRANÇAIS

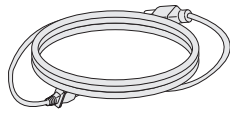

Cordon d'alimentation

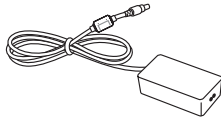

**Adaptateur ca/cc
(selon le modèle)**

ou

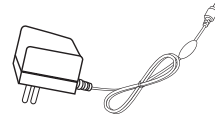

**Adaptateur ca/cc
(selon le modèle)**

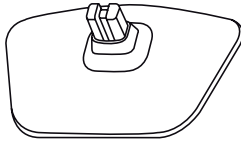

Base du support

Pièces et boutons

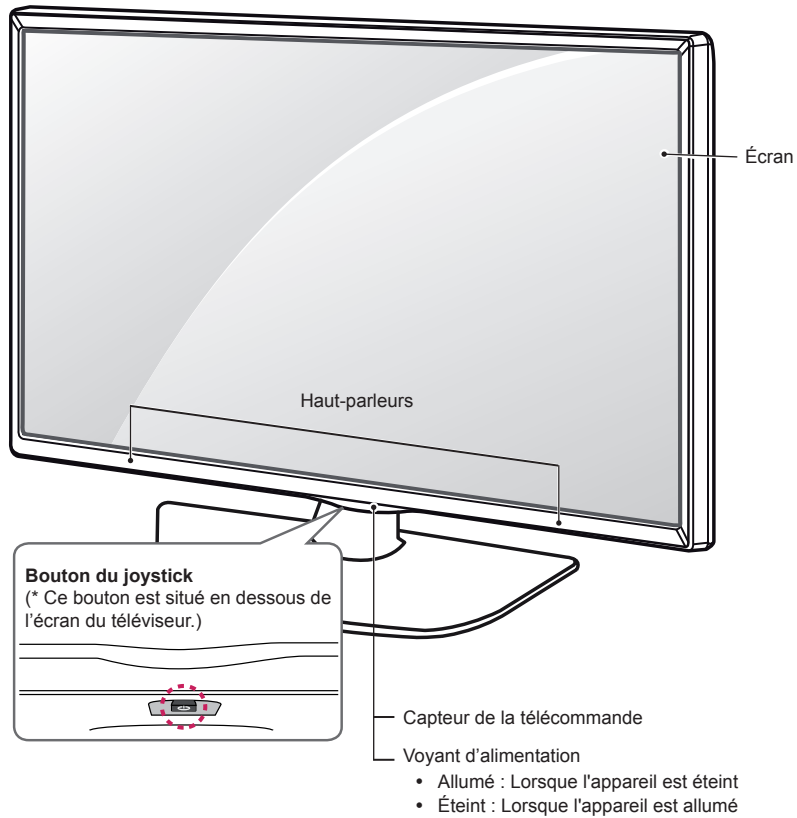



REMARQUE

- Vous pouvez activer ou désactiver le voyant d'alimentation en sélectionnant **OPTION** dans les menus principaux.

Utilisation du bouton du joystick

Vous pouvez activer facilement les fonctions de la TV, en appuyant ou en déplaçant le bouton vers le haut, vers le bas, vers la gauche ou vers la droite.

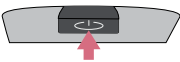
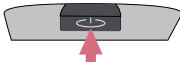
Fonctions de base

	Alimentation activée	Lorsque votre téléviseur est éteint, posez votre doigt et appuyez sur le bouton du joystick, puis relâchez-le.
	Alimentation désactivée	Lorsque votre téléviseur est allumé, posez votre doigt et appuyez une fois sur le bouton du joystick pendant quelques secondes, puis relâchez-le. (cependant, si le menu apparaît sur l'écran, maintenez le bouton du joystick appuyé pour sortir du menu.)
	Contrôle du volume	Vous pouvez régler le volume au niveau souhaité en posant votre doigt sur le bouton du joystick et en le déplaçant vers la gauche ou vers la droite.
	Réglage des programmes	Vous pouvez parcourir les chaînes enregistrées et en sélectionner en posant votre doigt sur le bouton du joystick et en le déplaçant vers le haut ou vers le bas.







REMARQUE

- Lorsque vous déplacez le joystick vers le haut, vers le bas, vers la droite ou vers la gauche, assurez-vous ne pas appuyer sur le bouton du joystick. Si vous appuyez d'abord sur le bouton du joystick, vous ne pourrez plus régler le volume ni les programmes enregistrés.

Réglage du menu

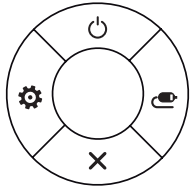
Lorsque le téléviseur est allumé, appuyez une fois sur le bouton du joystick.

Vous pouvez régler les éléments (🔌, ⚙️, ✖️, 📺) du menu en déplaçant le bouton du joystick vers le haut, vers le bas, vers la gauche ou vers la droite.

		Éteindre le téléviseur	Permet d'éteindre le téléviseur.
		Paramètres	Permet d'accéder au menu principal.
		Fermer	Efface les informations affichées à l'écran et revient à l'affichage TV.
		Liste des sources	Permet de changer la source d'entrée.

Soulever et déplacer la TV

Lisez les consignes suivantes afin d'éviter de rayer ou d'endommager la TV en la déplaçant, en la soulevant ou en la transportant, quels que soient le type et les dimensions de l'appareil.



ATTENTION

- Évitez toujours de toucher l'écran, car vous risqueriez de l'endommager.
- Nous vous recommandons de déplacer la TV dans sa boîte ou son emballage d'origine.
- Avant de déplacer ou de soulever la TV, déconnectez le cordon d'alimentation et tous les câbles.
- Lorsque vous soulevez la TV, orientez l'écran à l'opposé de vous pour éviter de l'endommager.

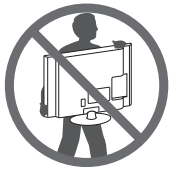

- Maintenez fermement la TV par le haut et le bas du cadre. Veillez à ne pas la tenir par la partie transparente, le haut-parleur ou la zone de la grille du haut-parleur.

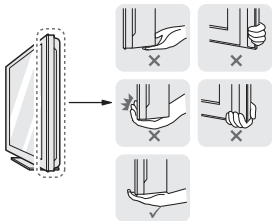

- Si votre téléviseur est volumineux, faites-vous aider par une autre personne.
- Lorsque vous transportez la TV, tenez-la comme indiqué sur l'illustration suivante.

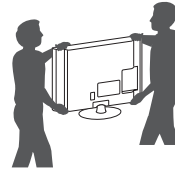

- Lorsque vous manipulez le téléviseur, assurez-vous de ne pas endommager le bouton du joystick.
- Lorsque vous transportez la TV, ne l'exposez pas à des secousses ou à des vibrations excessives.
- Lorsque vous transportez la TV, maintenez-la à la verticale, sans la coucher sur le côté ni l'incliner vers la gauche ou la droite.
- N'exercez pas une pression excessive qui pourrait plier le châssis car cela pourrait endommager l'écran.

Installation sur une table

- 1 Soulevez et positionnez la TV à la verticale sur une table.
 - Laissez au moins 10 cm entre le mur et le moniteur pour assurer une bonne ventilation.

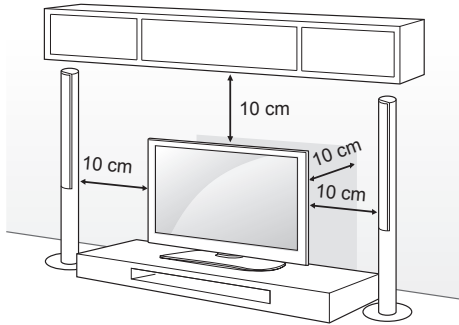

FRANÇAIS

- 2 Branchez le cordon d'alimentation sur une prise murale.



ATTENTION

- Ne placez pas la TV à côté ou sur des sources de chaleur. Cela pourrait provoquer un incendie ou d'autres dommages.

Fixation fiable de la TV au mur

(Cette option n'est pas disponible sur tous les modèles.)

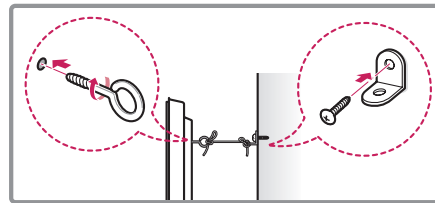
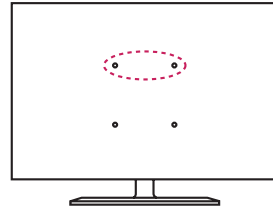

- 1 Insérez et serrez les boulons à œil, ou les supports et les boulons à l'arrière de la TV.
 - Si des boulons sont insérés dans les trous des boulons à œil, dévissez d'abord ces boulons.
- 2 Fixez les supports muraux avec les boulons sur le mur. Ajustez le support mural et les boulons à œil à l'arrière de la TV.
- 3 Attachez les boulons à œil et les supports muraux avec un cordon solide. Le cordon doit rester en position horizontale par rapport à la surface plane.



ATTENTION

- Veillez à empêcher les enfants de grimper sur la TV ou de s'y suspendre.



REMARQUE

- Utilisez une plate-forme ou un meuble d'une largeur et d'une résistance suffisantes pour soutenir en toute sécurité la TV.
- Les supports, les boulons et les cordons ne sont pas fournis. Pour en savoir plus sur les accessoires en option, contactez votre revendeur.

Fixation du support mural

Prenez les précautions nécessaires pour fixer le support mural en option à l'arrière de la TV. Installez-le sur un mur solide perpendiculaire au sol. Contactez du personnel qualifié pour fixer la TV sur d'autres matériaux de construction.

Pour l'installation murale, LG recommande l'intervention de professionnels qualifiés.

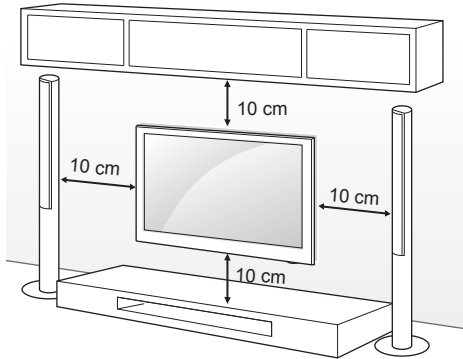

Veillez à utiliser des vis et un support mural conformes aux normes VESA. Les dimensions standard des kits de support mural sont indiquées dans le tableau suivant.

Achat séparé (support mural)

Modèle	22/24LB45**	28LB45**
VESA (A x B)	75 x 75	100 x 100
Vis standard	M4 x L10	
Nombre de vis	4	
Support mural	LSW140	

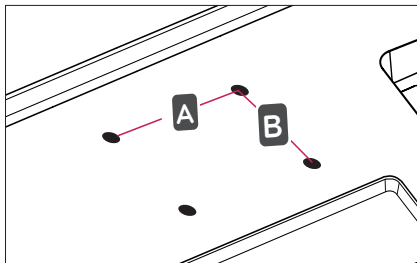

ATTENTION

- Débranchez le cordon d'alimentation avant de déplacer ou d'installer la TV. Vous éviterez ainsi tout risque d'électrocution.
- Si vous fixez la TV au plafond ou sur un mur oblique, le produit risque de tomber et de blesser quelqu'un. Utilisez un support mural LG agréé et contactez votre revendeur local ou une personne qualifiée.
- Ne serrez pas trop les vis. Cela pourrait endommager la TV et entraîner l'annulation de votre garantie.
- Utilisez des vis et supports de fixation murale répondant aux spécifications de la norme VESA. La garantie ne couvre pas les dommages ou les blessures dus à une mauvaise utilisation ou à l'utilisation d'accessoires non agréés.
- La longueur de la vis de la surface externe du cache arrière doit être inférieure à 8 mm.

Plaque de fixation murale

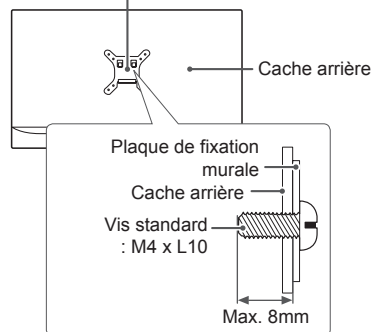

REMARQUE

- N'utilisez que des vis répondant aux spécifications de la norme VESA.
- Le kit de support mural est fourni avec un manuel d'installation et les pièces nécessaires à l'installation.
- Le support mural est proposé en option. Pour en savoir plus sur les accessoires en option, contactez votre revendeur.
- La longueur des vis dépend du modèle de support mural. Vérifiez leur longueur avant de procéder à l'installation.
- Pour plus d'informations, consultez le manuel fourni avec le support mural.

TÉLÉCOMMANDE

Les descriptions contenues dans ce manuel font référence aux touches de la télécommande. Veuillez lire attentivement ce manuel et utiliser correctement la TV. Pour changer les piles, ouvrez le couvercle et remplacez-les (modèle : 1,5 V AAA). Faites correspondre les pôles ⊕ et ⊖ avec les signes sur l'étiquette placée à l'intérieur du compartiment, puis refermez le couvercle. Pour retirer les piles, faites l'inverse de la procédure d'installation. Les piles et batteries internes au produit ou raccordées à celui-ci ne doivent pas être exposées à une chaleur excessive telle que celle du soleil, d'un feu ou d'une origine similaire.

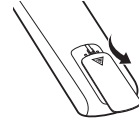

ATTENTION

- N'associez pas des piles neuves avec des piles anciennes, car cela pourrait endommager la télécommande.

Veuillez à orienter la télécommande vers le capteur situé sur la TV.

FRANÇAIS

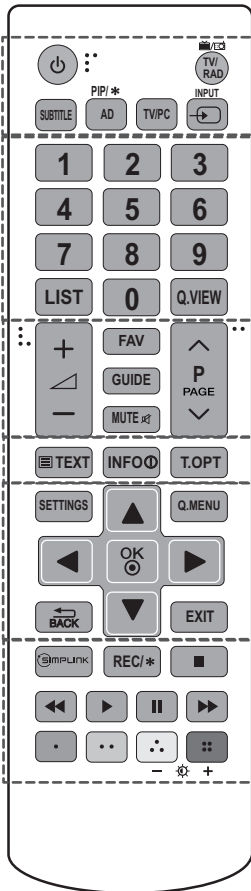

<p>⏻ (MARCHE-ARRÊT) Permet d'éteindre ou d'allumer la TV.</p> <p>TV/RAD Sélectionne le programme Radio, TV et TNT.</p> <p>SUBTITLE Rappelle le sous-titrage de votre choix en mode numérique.</p> <p>AD En maintenant le bouton AD appuyé, la fonction des descriptions audio s'active.</p> <p>PIP/ * active ou désactive le mode PIP. (selon le modèle)</p> <p>TV/PC Sélectionnez le modèle de téléviseur ou de PC.</p> <p> INPUT Permet de changer la source d'entrée.</p>
<p>Touches numériques Permettent de saisir des chiffres.</p> <p>LIST Permet d'accéder à la liste des programmes.</p> <p>Q.VIEW Revient au programme précédemment visionné.</p>
<p>FAV Permet d'accéder à votre liste de canaux favoris.</p> <p>GUIDE Présente le guide de programmes.</p> <p>MUTE Permet de couper tous les sons.</p> <p>+ - Permet de régler le niveau du volume.</p> <p>^ P v Permet de parcourir les chaînes ou les canaux enregistrés.</p> <p>^ PAGE v Passe à l'écran précédent ou suivant.</p>
<p>TOUCHES TÉLÉTEXTE (TEXT, T.OPT) Ces touches sont utilisées pour le télétexte.</p> <p>INFO Affiche les informations liées au programme actuel et à l'écran.</p>
<p>SETTINGS Permet d'accéder aux menus principaux.</p> <p>Q.MENU Permet d'accéder au menu rapide.</p> <p>Touches de navigation (haut/bas/gauche/droite) Permettent de parcourir les menus ou options.</p> <p>OK Permet de sélectionner les menus ou options et de confirmer votre entrée.</p> <p>↶ BACK Permet de revenir au niveau précédent.</p> <p>EXIT Efface les informations affichées à l'écran et revient à l'affichage TV.</p>
<p>SIMPLINK Permet d'accéder à l'ensemble des périphériques AV connectés au TV à l'aide d'un câble HDMI (CEC). Ouvrez le menu SIMPLINK.</p> <p>REC / * Permet de commencer l'enregistrement et d'afficher le menu d'enregistrement. (selon le modèle)</p> <p>Touches de commande (, , , ,) Permettent de commander les menus MES MÉDIAS, ou les périphériques compatibles SIMPLINK (USB, SIMPLINK).</p> <p>Touches de couleur Ces touches permettent d'accéder à des fonctions spéciales dans certains menus.</p> <p> : rouge, : vert, : jaune, : bleu</p> <p>- + (Rétro-éclairage) Règle la luminosité de l'écran en contrôlant le rétroéclairage.</p>



REMARQUE

- Sur le programme MHEG, il est impossible d'ajuster le rétroéclairage avec les boutons jaune ou bleu.

PARAMÈTRES

Réglage automatique des chaînes

SETTINGS ⇒ CONFIG ⇒ Recherche auto.

Recherche automatiquement les chaînes.

- Si la source d'entrée n'est pas correctement connectée, l'enregistrement des chaînes peut ne pas fonctionner de façon adéquate.
- La **Recherche auto.** recherche uniquement les chaînes actives.
- Si la fonction **Lock System** (Système de verrou) est activée, une fenêtre contextuelle s'affiche et vous demande de saisir votre mot de passe.

Réglage de l'image avec l'Assistant Image

SETTINGS ⇒ IMAGE ⇒ Assistant Image III

[Selon le modèle]

Cette fonction permet de calibrer et de régler l'image à l'aide de la télécommande et de l'Assistant Image pour obtenir la meilleure qualité possible sans dispositif coûteux ou sans solliciter l'aide d'un spécialiste. Suivez les instructions à l'écran pour obtenir une qualité d'image optimale.

Sélection de Préréglages d'image

SETTINGS ⇒ IMAGE ⇒ Préréglages d'Image

Permet de sélectionner les préréglages d'image optimisés pour l'environnement d'affichage ou la chaîne.

- **Vif** : Permet d'augmenter le contraste, la luminosité et la netteté pour obtenir des images lumineuses.
- **Standard** : Permet d'afficher des images avec un contraste, une luminosité et une netteté de niveau standard.
- **Eco/APS** : [Selon le modèle] La fonction Energy Saver (Économie d'énergie) permet de modifier les paramètres de la TV pour réduire la consommation électrique.
- **Cinéma / Jeux** : Affiche la meilleure qualité d'image pour les films, les jeux et les photos (image fixe).
- **Sport** : permet d'optimiser l'image vidéo pour des actions intenses et dynamiques en accentuant les couleurs primaires comme le blanc, le vert (pour l'herbe) ou le bleu (pour le ciel).
- **ISF Expert 1,2** : Menu visant à régler la qualité de l'image, permettant aux experts et aux passionnés de bénéficier d'un affichage optimal sur leur TV. Ce menu de réglage est conçu pour les professionnels du réglage de l'image certifiés ISF. (Le logo ISF peut être apposé uniquement sur les téléviseurs certifiés ISF.)
ISFccc : Imaging Science Foundation Certified Calibration Control, système de calibrage vidéo Imaging Science Foundation

- Selon le signal de la source d'entrée, les préréglages d'image proposés peuvent varier.
- **ISF** : Le mode Expert, destiné aux professionnels du réglage de l'image, permet de contrôler et de régler la qualité grâce à une image spécifique. Pour les images normales, il est possible que le résultat ne soit pas flagrant.
- La fonction ISF est uniquement disponible sur certains modèles.

Paramétrage du contrôle avancé

SETTINGS ⇒ IMAGE ⇒ Préréglages d'image ⇒ Contrôle avancé / Contrôle expert

Cette fonction permet de calibrer l'écran pour chaque préréglage d'image ou de modifier les réglages d'image pour un écran spécifique. Commencez par sélectionner le **Préréglage d'image** de votre choix.

- **Contraste dynamique** : Permet de régler le contraste à un niveau optimal en fonction de la luminosité de l'image.
- **Couleur dynamique** : Permet de régler les couleurs de l'image pour obtenir des nuances plus naturelles.
- **Couleur habillage** : Permet de définir séparément la palette des couleurs de la peau afin d'appliquer la couleur en fonction des paramètres choisis par l'utilisateur.
- **Couleur du ciel** : Permet de définir séparément la couleur du ciel.
- **Couleur de l'herbe** : Permet de définir séparément la palette des couleurs naturelles (prairies, collines, etc.).
- **Gamma** : Permet de définir la courbe des dégradés en fonction de la sortie du signal de l'image par rapport au signal de la source d'entrée.
- **Gamme de couleurs** : Permet de choisir la plage des couleurs qui peut être obtenue.
- **Amélioration des bords** : Permet aux bords de l'image d'être clairs et détaillés, tout en restant naturels.
- **Modèle Expert** : [Selon le modèle] Modèles utilisés pour le réglage réservé aux experts.
- **Filtre Couleur** : Permet de filtrer une palette de couleurs spécifique en RGB pour régler avec précision la teinte et la saturation de la couleur.
- **T° couleur** : Permet de régler la dominante de l'écran selon le choix de l'utilisateur. En mode Expert, le réglage détaillé peut être défini à l'aide de la méthode Gamma, etc.
- **Système de gestion des couleurs** : Ce système est utilisé par les experts lorsqu'ils procèdent au réglage des couleurs à l'aide d'une mire de test. Ils peuvent sélectionner des zones de couleur parmi les six choix proposés (rouge, vert, bleu, cyan, magenta et jaune) sans modifier les autres couleurs. Pour les images normales, il est possible que les changements de couleur ne soient pas visibles une fois les réglages effectués.
- Selon le signal de la source d'entrée ou d'autres réglages de l'image, les options proposées pour le réglage peuvent varier.

Paramétrage d'autres options d'image

SETTINGS ⇒ IMAGE ⇒ Préréglages d'image ⇒ Option d'image

[Selon le modèle]

Permet de régler des paramètres détaillés pour les images.

- **Réduction du bruit** : Élimine le bruit dans l'image.
- **Réduction du Bruit MPEG** : Élimine le bruit généré lors de la création de signaux d'image numérique.
- **Niveau noir** : Permet de régler la luminosité et le contraste de l'écran en fonction du niveau noir de l'image d'entrée, à l'aide de la noirceur (niveau noir) de l'écran.
- **Cinéma réel** : Permet de conserver des conditions d'affichage optimales pour l'écran.
- **Contrôle de la luminosité en fonction du mouvement / SUPER Energy Saving** : [Selon le modèle] Réduit la consommation d'énergie en ajustant la luminosité en fonction du mouvement de l'image à l'écran.
- Selon le signal de la source d'entrée ou d'autres réglages de l'image, les options proposées pour le réglage peuvent varier.

Utilisation de TruMotion

SETTINGS ⇒ IMAGE ⇒ TruMotion

Corrige les images pour afficher des séquences plus fluides.

- **Lisser** : De-judder / De-blur fonctionnent sur une plage supérieure en mode Auto.
- **Effacer** : De-judder / De-blur fonctionnent sur une plage intermédiaire en mode Auto.
- **Utilisateur** : Saccades / Netteté peuvent être définis manuellement.
Saccades : Cette fonction permet d'éliminer les saccades.
Netteté : Cette fonction permet de régler et de supprimer le flou dans les images.

« Auto » signifie que la plage de De-Judder et de De-blur qui dépend de l'état de l'entrée vidéo est contrôlée par le mode TruMotion.

Utilisation de la fonction Économie d'énergie

SETTINGS ⇒ IMAGE ⇒ Économie d'énergie

Permet d'économiser l'énergie en réglant la luminosité de l'écran.

- **Auto** : [Selon le modèle] Le capteur du téléviseur détecte l'éclairage ambiant et règle automatiquement la luminosité de l'écran.
- **Arrêt** : Désactive la fonction Économie d'énergie.
- **Minimum / Moyen / Maximum** : Applique la fonction Économie d'énergie prédéfinie.
- **Désactiver l'écran** : L'écran est désactivé et seul le son est activé. Appuyez sur le bouton Mise sous tension de la télécommande pour activer à nouveau l'écran.

Pour utiliser les haut-parleurs TV

SETTINGS ⇒ AUDIO ⇒ Sortie son ⇒ Haut-parleurs TV

[Selon le modèle]

Le son provient des haut-parleurs TV.

Pour utiliser les diffuseurs externes

SETTINGS ⇒ AUDIO ⇒ Sortie son ⇒ Haut-parleur externe (optique)

[Selon le modèle]

Le son provient des haut-parleurs connectés au port optique.

- Simplink est pris en charge.

Pour utiliser la sortie son numérique

SETTINGS ⇒ AUDIO ⇒ Sortie son ⇒ Haut-parleur externe (optique) ⇒ Sortie son numérique

[Selon le modèle]

Permet de configurer la sortie son numérique.

Indications sur l'écran	Source d'entrée	Sortie audio numérique
Auto	MPEG Dolby Digital Dolby Digital Plus HE-AAC	PCM Dolby Digital Dolby Digital Dolby Digital
PCM	Tout	PCM

Pour connecter et utiliser le

périphérique audio LG

SETTINGS ⇒ AUDIO ⇒ Sortie son ⇒ Synchronisation du son LG (optique)

[Selon le modèle]

Branchez le périphérique audio LG avec le logo  au port de sortie audio numérique optique.

Le périphérique audio LG vous permet de profiter facilement d'un son riche et puissant.

Pour utiliser un casque

SETTINGS ⇒ AUDIO ⇒ Sortie son ⇒ Casque

[Selon le modèle]

Le son provient du casque connecté au port pour casque.

Pour synchroniser le son et l'image

SETTINGS ⇒ AUDIO ⇒ Régl. sync. AV

[Selon le modèle]

Permet de synchroniser directement le son et l'image lorsqu'un décalage est constaté.

- Si vous paramétrez **Régl. sync. AV** sur **Marche**, vous pouvez ajuster la sortie audio (Haut-parleurs TV ou SPDIF) en fonction de l'image à l'écran.

Pour utiliser SIMPLINK

[Selon le modèle]

Simplink est une fonction qui vous permet de contrôler et de gérer divers périphériques multimédia simplement via le menu SIMPLINK.

- 1 Connectez le port **HDMI IN** du téléviseur et le port de sortie HDMI du périphérique SIMPLINK avec un câble HDMI.
 - [Selon le modèle] Pour les systèmes home cinéma avec une fonction SIMPLINK, connectez les ports HDMI comme indiqué ci-dessus et utilisez un câble optique pour connecter la sortie audio numérique optique du téléviseur à l'entrée audio numérique optique du périphérique SIMPLINK.
- 2 Sélectionnez **INPUT(OPTION) ⇒ Simplink**. La fenêtre du menu SIMPLINK s'affiche.
- 3 Dans la fenêtre Réglage SIMPLINK, permet de régler la fonction SIMPLINK sur **Activé**.
- 4 Dans la fenêtre du menu SIMPLINK, permet de sélectionner le périphérique que vous voulez contrôler.
 - Cette fonction n'est compatible qu'avec les périphériques munis du logo SIMPLINK. Vérifiez que le périphérique externe a un logo SIMPLINK.
 - Pour utiliser la fonction SIMPLINK, vous devez employer un câble HDMI® haut débit (avec ajout de la fonction CEC (Consumer Electronics Control)). Sur les câbles HDMI® haut débit, la broche n° 13 est connectée pour l'échange d'informations entre les périphériques.
 - Si vous basculez vers une autre entrée, le périphérique SIMPLINK s'arrêtera.
 - Si un périphérique tiers doté de la fonction HDMI-CEC est également utilisé, le périphérique SIMPLINK risque de ne pas fonctionner normalement.
 - [Selon le modèle] Si vous sélectionnez ou lisez un média à partir d'un périphérique avec une fonction home cinéma, les **Haut-parleurs HT(Haut-parleurs)** sont automatiquement connectés. Veillez à effectuer la connexion en employant un câble optique (vendu séparément) pour utiliser la fonction **Haut-parleurs HT(Haut-parleurs)**.

Description de la fonction SIMPLINK

- **Lecture directe** : Lit immédiatement le périphérique multimédia sur le téléviseur.
- **Sélectionner le périphérique multimédia** : Permet de sélectionner le périphérique voulu via le menu SIMPLINK pour le contrôler immédiatement à partir de l'écran du téléviseur.
- **Lecture Disque** : Gère le périphérique multimédia avec la télécommande du téléviseur.
- **Arrêter tous les périphériques** : Lorsque vous éteignez votre téléviseur, tous les périphériques connectés à celui-ci s'éteignent aussi.
- **Mise sous tension synchronisée** : Quand le matériel doté de la fonction SIMPLINK connecté à la prise HDMI commence la lecture, la TV s'allume automatiquement.
- **Haut-parleur** : [Selon le modèle] Sélectionnez soit le haut-parleur du système home cinéma soit celui du téléviseur.

Définir le mot de passe

SETTINGS ⇒ VERROU ⇒ Défin. m.d.passe

Permet de définir ou de modifier le mot de passe du téléviseur.

Par défaut, le mot de passe est '0000'.

Si le pays sélectionné est la France, le mot de passe n'est pas "0000" mais "1234".

Si le pays sélectionné est la France, le mot de passe ne peut pas être défini sur '0000'.

Pour spécifier les réglages usine

SETTINGS ⇒ OPTION ⇒ Réglages usine

Toutes les informations enregistrées sont supprimées et les réglages du téléviseur sont réinitialisés.

Le téléviseur s'éteint, puis se rallume, et tous les réglages sont réinitialisés.

- Lorsque la fonction **Système de verrou** a été activée, une fenêtre contextuelle s'affiche et demande un mot de passe.
- Ne coupez pas l'alimentation pendant l'initialisation.

Pour retirer un périphérique USB

Q.MENU ⇒ Appareil USB

Sélectionnez le périphérique de stockage USB que vous souhaitez retirer. Lorsqu'un message indique que le périphérique USB a été retiré, débranchez ce dernier du téléviseur.

- Lorsqu'un périphérique USB a été sélectionné pour être retiré, il ne peut plus être lu. Retirez le périphérique de stockage USB, puis reconnectez-le.

Utilisation d'un périphérique de stockage USB - avertissement

- Si le périphérique de stockage USB intègre un programme de reconnaissance automatique ou utilise son propre pilote, il se peut qu'il ne fonctionne pas.
- Certains périphériques de stockage USB peuvent ne pas fonctionner ou fonctionner incorrectement.
- Utilisez exclusivement des périphériques de stockage USB formatés avec le système de fichiers Windows FAT32 ou NTFS.
- Pour les disques durs USB externes, il est recommandé d'utiliser des périphériques avec une tension nominale inférieure à 5 V et un courant nominal inférieur à 500 mA.
- Il est recommandé d'utiliser des clés USB de 32 Go au plus et des disques durs USB de 1 To au plus.
- Si un disque dur USB avec une fonction d'économie d'énergie ne fonctionne pas correctement, mettez l'appareil hors tension, puis de nouveau sous tension. Pour plus d'informations, consultez le guide de l'utilisateur du disque dur USB.
- Les données incluses dans le périphérique de stockage USB peuvent être endommagées ; veillez par conséquent à sauvegarder les fichiers importants sur d'autres appareils. La maintenance des données est sous la responsabilité de l'utilisateur et le fabricant ne saurait être tenu responsable des pertes de données.

Fichier de prise en charge Mes médias

- Vitesse maximale de transmission des données : 20 Mbits/s (Mégabits par seconde)
- Formats de sous-titres externes pris en charge : *.srt (SubRip), *.smi (SAMI), *.sub (SubViewer, MicroDVD, DVDsubtitleSystem, SubIdx(Vobsub)), *.ass/*.ssa (SubStation Alpha), *.txt (TMPlayer), *.psb (PowerDivX)
- Formats de sous-titres internes pris en charge : XSUB (sous-titres internes générés avec DivX6 pris en charge)

Formats vidéo pris en charge

- Maximum : 1 920 x 1 080 à 30p (uniquement Motion JPEG 640 x 480 à 30p)
- .asf, .wmv
[Video] MPEG-2, MPEG-4 Part2, DivX3.11, DivX4, DivX5, DivX6, XViD, H.264/AVC, VC1(WMV3, WVC1), MP43
[Audio] WMA Standard, WMA9(Pro), MP3, AAC, AC3, MP3, 3D WMV Single Stream
- .divx, .avi
[Video] MPEG-2, MPEG-4 Part2, DivX3.11, DivX4, DivX5, DivX6, XViD, H.264/AVC
[Audio] HE-AAC, LPCM, ADPCM, MPEG- 1 Layer I, MPEG-1 Layer II, Dolby Digital, MPEG-1 Layer III (MP3), *DTS

- .ts, .trp, .tp, .mts, .m2ts
[Video] H.264/AVC, MPEG-2, AVS, VC1
[Audio] MPEG-1 Layer I, MPEG-1 Layer II, MPEG-1 Layer III (MP3), Dolby Digital, Dolby Digital Plus, AAC, HE-AAC, *DTS
- .vob
[Video] MPEG-1, MPEG-2
[Audio] Dolby Digital, MPEG-1 Layer I, MPEG- 1 Layer II, DVD-LPCM
- .mp4, .m4v, .mov
[Video] MPEG-2, MPEG-4 Part2, DivX3.11, DivX4, DivX5, DivX6, XViD, H.264/AVC
[Audio] AAC, MPEG-1 Layer III (MP3), *DTS
- .mkv
[Video] MPEG-2, MPEG-4 Part2, DivX3.11, DivX4, DivX5, DivX6, XViD, H.264/AVC
[Audio] HE-AAC, Dolby Digital, MPEG-1 Layer III (MP3), *DTS, LPCM
- motion JPEG
[Video] MJPEG
[Audio] LPCM, ADPCM
- .mpg, .mpeg, .mpe
[Video] MPEG-1, MPEG-2
[Audio] MPEG-1 Layer I, MPEG-1 Layer II, Dolby Digital, LPCM
- dat
[Video] MPEG-1, MPEG-2
[Audio] MP2
- flv
[Video] Sorenson H.263, H.264/AVC
[Audio] MP3, AAC, HE-AAC
- *rm, *rmvb
[Video] RV30, RV40
[Audio] Dolby Digital, AAC, HE-AAC, RA6(Cook)
- 3gp, 3gp2
[Video] H.264/AVC, MPEG-4 Part2
[Audio] AAC, AMR(NB/WB)
- *DTS / *rm / *rmvb : Selon le modèle

Formats audio pris en charge

- Type de fichier : mp3
[Taux en bits] 32 Kbps - 320 Kbps
[Fréq. d'échantillonnage] 16 kHz - 48 kHz
[Support] MPEG1, MPEG2, Layer2, Layer3
- Type de fichier : AAC
[Taux en bits] Format libre
[Fréq. d'échantillonnage] 8 kHz ~ 48 kHz
[Support] ADIF, ADTS
- Type de fichier : M4A
[Taux en bits] Format libre
[Fréq. d'échantillonnage] 8 kHz ~ 48 kHz
[Support] MPEG-4

- Type de fichier : WMA
[Taux en bits] 128 kbps ~ 320 kbps
[Fréq. d'échantillonnage] 8 kHz ~ 48 kHz [Support]
WMA7, 8, 9 Standard
- Type de fichier : WMA
[Taux en bits] ~ 768 Kbps
[Canal / Fréquence d'échantillonnage]
M0 : jusqu'à 2 canaux à 48 kHz(sauf en mode
LBR),M1 : jusqu'à 5,1 canaux à 48 kHz,M2 :
jusqu'à 5,1 canaux à 96 kHz [Support] WMA 10
Pro
- Type de fichier : OGG
[Taux en bits] Format libre
[Fréq. d'échantillonnage] ~ 48 kHz
[Support] Vorbis

Formats de photos pris en charge

- Catégorie : 2D (jpeg, jpg, jpe)
[Types de fichiers disponibles] SOF0 : base,
SOF1: extension séquentielle, SOF2: Progressive
[Taille de photo] Minimum : 64 x 64, Maximum :
Normal : 15 360 (L) x 8 640 (H), Type progressif :
1 920 (L) x 1 440 (H)
- Catégorie : BMP [Taille de photo] Minimum : 64 x
64 Maximum : 9 600 x 6 400
- Catégorie : PNG
[Type de fichier disponible] Interlace, Non-
Interlace
[Taille de photo] Minimum : 64 x 64 Maximum :
Interlace : 1 200 x 800 Non-Interlace : 9 600 x
6 400
- Les formats de fichiers BMP et PNG sont parfois
plus longs à s'afficher que le format JPEG.

CONSULTER LE MANUEL EN LIGNE

Pour recevoir le Guide de l'utilisateur, rendez-vous sur :
www.lg.com.

MAINTENANCE

Nettoyage de votre TV

Nettoyez régulièrement votre TV pour conserver des performances optimales et pour allonger la durée de vie du produit.



ATTENTION

- Avant toute chose, veillez à couper l'alimentation et à débrancher le cordon d'alimentation et tous les autres câbles.
- Lorsque vous prévoyez de ne pas utiliser le téléviseur pendant une longue période, débranchez le cordon d'alimentation de la prise murale afin d'éviter tout endommagement dû à une étincelle ou une surtension.

FRANÇAIS

Écran, cadre, boîtier et support

- Pour éliminer la poussière ou une saleté légère, essuyez la surface avec un chiffon doux, propre et sec.
- Pour retirer des taches importantes, essuyez la surface avec un chiffon doux imbibé d'eau propre ou d'un détergent doux dilué. Essuyez ensuite immédiatement avec un chiffon sec.



ATTENTION

- Évitez toujours de toucher l'écran, car vous risqueriez de l'endommager.
- Ne poussez pas, ne frottez pas ou ne cognez pas la surface de l'écran avec l'ongle ou un objet contondant, car cela pourrait causer des rayures et des déformations de l'image.
- N'utilisez pas de produits chimiques car cela pourrait endommager le produit.
- Ne pulvérisez pas de liquide sur la surface. Si de l'eau pénètre dans la TV, cela peut provoquer un incendie, une électrocution ou un dysfonctionnement.

Cordon d'alimentation

Retirez régulièrement la poussière ou les saletés accumulées sur le cordon d'alimentation.

DÉPANNAGE

Problème	Solution
Impossible de commander la TV avec la télécommande.	<ul style="list-style-type: none"> • Vérifiez le capteur de la télécommande sur la TV et essayez de nouveau. • Vérifiez qu'aucun obstacle n'est placé entre la TV et la télécommande. • Vérifiez si les piles fonctionnent et si elles sont correctement installées (+ sur +, - sur -).
Aucune image n'est affichée et aucun son n'est émis.	<ul style="list-style-type: none"> • Vérifiez si l'appareil est allumé. • Vérifiez si le cordon d'alimentation est raccordé à la prise murale. • Vérifiez la prise en branchant d'autres appareils.
La TV s'éteint de manière soudaine.	<ul style="list-style-type: none"> • Vérifiez les paramètres de contrôle de l'alimentation. Il peut y avoir une coupure de courant. • Vérifiez si l'option Veille automatique (selon le modèle) / Mise en arrêt / Minuterie est activée dans les paramètres d'HEURE. • Si aucun signal n'est présent quand la TV est allumée, la TV s'éteint automatiquement après 15 minutes d'inactivité.
Une fois que vous êtes connecté au PC (HDMI/DVI), le message « Aucun signal » ou « Format invalide » s'affiche.	<ul style="list-style-type: none"> • Allumez/éteignez le téléviseur à l'aide de la télécommande. • Reconnectez le câble HDMI. • Redémarrez le PC une fois le téléviseur allumé.



MANUALE UTENTE

TV LED*

* TV LED LG include uno schermo LCD con retroilluminazione LED.

Leggere attentamente il presente manuale prima di utilizzare l'apparecchio e conservarlo come riferimento futuro.

www.lg.com

LICENZE

Le licenze supportate possono variare da un modello all'altro. Per ulteriori informazioni sulle licenze, visitare il sito www.lg.com.



Prodotto su licenza dei Dolby Laboratories. "Dolby" e il simbolo della doppia D sono marchi dei Dolby Laboratories.



I termini HDMI e HDMI High-Definition Multimedia Interface e il logo HDMI sono marchi commerciali o marchi commerciali registrati negli Stati Uniti e in altri paesi di HDMI Licensing, LLC .



INFORMAZIONI SU VIDEO DIVX: DivX® è un formato video digitale creato da DivX, LLC, una società controllata da Rovi Corporation. Questo è un dispositivo DivX Certified® ufficiale che ha superato test rigorosi circa la verifica della riproduzione di video DivX. Visitare il sito divx.com per ulteriori informazioni e strumenti software per convertire i file in video DivX.

INFORMAZIONI SU DIVX VIDEO-ON-DEMAND: questo dispositivo DivX Certified® deve essere registrato per poter riprodurre i film acquistati in formato DivX Video-on-Demand (VOD). Per ottenere il codice di registrazione, individuare la sezione DivX VOD nel menu di configurazione del dispositivo. Visitare il sito vod.divx.com per ulteriori informazioni su come completare la procedura di registrazione.

"DivX Certified® per riprodurre video DivX® in alta definizione fino a 1080p, compresi i contenuti premium."

"DivX®, DivX Certified® e i logo associati sono marchi di Rovi Corporation o società da questa controllate e sono utilizzati in concessione di licenza".

"Coperto da uno o più dei seguenti brevetti degli Stati Uniti:"
7,295,673; 7,460,668; 7,515,710; 7,519,274"

AVVISO PER IL SOFTWARE OPEN SOURCE

Per ottenere il codice sorgente contenuto in questo prodotto secondo quanto consentito dalle licenze GPL, LGPL, MPL e altre licenze Open Source, visitare <http://opensource.lge.com>.

In aggiunta al codice sorgente, sono disponibili per il download tutti i termini di licenza, le esclusioni di responsabilità e le relative note di copyright.

LG Electronics fornisce anche il codice Open Source su CD-ROM a fronte del pagamento di una cifra a copertura dei costi che tale distribuzione comporta (come il costo del supporto, di spedizione e gestione) in seguito a richiesta inviata via e-mail a: opensource@lge.com. Questa offerta è valida per tre (3) anni a partire dalla data di acquisto del prodotto.

ISTRUZIONI DI SICUREZZA



Leggere attentamente queste istruzioni di sicurezza prima di utilizzare il prodotto.

! AVVISO



- Non collocare il televisore e il telecomando nei seguenti ambienti:
 - In un luogo esposto alla luce diretta del sole
 - In un luogo dove è presente un elevato livello di umidità, ad esempio in bagno
 - Vicino a fonti di calore, ad esempio stufe o altri dispositivi che producono calore
 - Vicino a piani cottura o umidificatori, dove è facilmente esposto a vapore o schizzi di olio
 - In un'area esposta alla pioggia o al vento
 - Vicino a contenitori d'acqua, ad esempio vasi

Ciò potrebbe comportare il rischio di incendi, scosse elettriche, malfunzionamento o deformazione del prodotto.



- Non posizionare il prodotto in un luogo soggetto alla polvere. Ciò potrebbe costituire rischio di incendio.

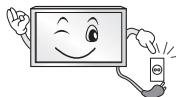

- La presa di rete rappresenta il dispositivo di scollegamento. La presa deve essere facilmente raggiungibile.



- Non toccare la presa con le mani bagnate. Inoltre, se il terminale del cavo è bagnato o ricoperto di polvere, asciugarlo completamente o rimuovere la polvere. L'eccesso di umidità può provocare scosse elettriche.



- Accertarsi di collegare il cavo di alimentazione alla messa a terra. (Ad eccezione dei dispositivi privi di messa a terra.) Si potrebbero subire scosse elettriche o lesioni.



- Inserire completamente il cavo di alimentazione. Se il cavo di alimentazione non viene inserito completamente, si potrebbe verificare un incendio.



- Accertarsi che il cavo di alimentazione non venga a contatto con oggetti caldi, ad esempio un radiatore. Ciò potrebbe costituire rischio di incendio o di scosse elettriche.

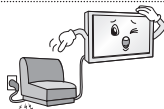

- Non posizionare oggetti pesanti, o il prodotto stesso, sui cavi di alimentazione. Ciò potrebbe costituire rischio di scosse elettriche o incendio.

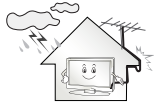

- Piegare il cavo dell'antenna tra l'interno e l'esterno dell'edificio per impedire l'ingresso di gocce di pioggia. L'acqua può danneggiare il prodotto e provocare scosse elettriche.



- Quando si monta il televisore sulla parete, assicurarsi di non far passare il cavo di alimentazione e quello dell'antenna dietro al televisore. Ciò potrebbe costituire rischio di incendio o di scosse elettriche.

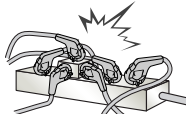

- Non collegare troppi dispositivi elettrici a una singola presa multipla. Ciò potrebbe comportare il rischio di incendi dovuti a surriscaldamento.

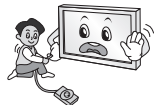

- Attenzione a non far cadere il prodotto quando si collegano dispositivi esterni. Ciò potrebbe causare lesioni alle persone o danni al prodotto.



- Tenere il materiale anti-umidità o vinilico dell'imballaggio fuori dalla portata dei bambini. Il materiale anti-umidità è nocivo, se ingerito. Se accidentalmente ingerito, far vomitare il paziente e portarlo al più vicino pronto soccorso. Inoltre il materiale vinilico dell'imballaggio può provocare soffocamento. Tenerlo fuori dalla portata dei bambini.



- Impedire ai bambini di arrampicarsi o appendersi al televisore. Il prodotto potrebbe cadere e provocare gravi lesioni.



- Smaltire le batterie usate in modo appropriato per evitare che i bambini possano ingerirle. In caso di ingestione delle batterie, rivolgersi immediatamente a un medico.



- Non inserire un conduttore (ad esempio un bastoncino metallico) su una delle estremità del cavo di alimentazione mentre l'altra estremità è inserita nella presa a muro. Inoltre, non toccare il cavo di alimentazione subito dopo averlo inserito nella presa a muro. Si potrebbero subire scosse elettriche. (in base al modello)



- Non collocare o conservare sostanze infiammabili vicino al prodotto. L'incauta manipolazione di sostanze infiammabili può causare esplosioni o incendi.



- Non lasciare cadere nel prodotto oggetti metallici quali monete, mollette per capelli, bastoncini o fil di ferro né oggetti infiammabili quali carta e fiammiferi. Prestare particolare attenzione ai bambini. Possono verificarsi scosse elettriche, incendi o lesioni fisiche alle persone. Se un oggetto cade all'interno del prodotto, scollegare il cavo di alimentazione e contattare il centro di assistenza.



- Non spruzzare acqua sul prodotto né pulirlo con prodotti infiammabili (solventi o benzene). Possono verificarsi incendi o scosse elettriche.



- Evitare impatti d'urto sul prodotto o di far cadere oggetti all'interno del prodotto e sullo schermo.
Vi è il rischio di lesioni alle persone o danneggiamenti al prodotto stesso.



- Non toccare mai il prodotto o l'antenna durante un temporale.
Si potrebbero subire scosse elettriche.

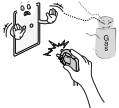

- In caso di perdita di gas, non toccare la presa a muro, aprire le finestre e ventilare.
Una scintilla potrebbe provocare un incendio o ustioni.



- Non disassemblare, riparare o modificare il prodotto a propria discrezione.
Vi è il rischio di provocare incendi o scosse elettriche.
Rivolgersi al centro di assistenza per effettuare il controllo, la taratura o le riparazioni del caso.



- Se si verifica una delle seguenti circostanze, scollegare immediatamente il prodotto dall'alimentazione e contattare il centro di assistenza di zona.
 - Il prodotto ha subito un urto
 - Il prodotto è stato danneggiato
 - Oggetti estranei sono caduti dentro il prodotto
 - Il prodotto produce fumo o odori strani
 Vi è il rischio di scosse elettriche o incendio.



- Se si prevede di non utilizzare il prodotto per un lungo periodo, scollegare il cavo di alimentazione dal prodotto.
I depositi di polvere possono provocare incendi, mentre l'usura dell'isolamento può provocare perdite di elettricità, scosse elettriche o incendi.



- L'apparecchio non deve essere esposto a gocce o spruzzi di acqua; oggetti contenenti liquidi, quali vasi, non devono essere posizionati sull'apparecchio.

- Non installare il prodotto a una parete se quest'ultima è esposta a olio o paraffina liquida.
Il prodotto potrebbe danneggiarsi o cadere.

ATTENZIONE

- Installare il prodotto in un luogo privo di onde radio.



- Tra un'antenna esterna e le linee elettriche deve esserci una distanza sufficiente a impedire che la prima tocchi le seconde anche in caso di caduta dell'antenna per evitare il rischio di scosse elettriche.

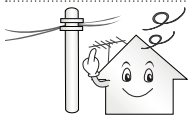



- Non installare il prodotto in luoghi quali mensole instabili o superfici inclinate. Evitare inoltre luoghi soggetti a vibrazione o in cui il prodotto non sia sostenuto appieno. In caso contrario il prodotto potrebbe cadere o capovolgersi, con il rischio di lesioni gravi o danneggiamento del prodotto stesso.

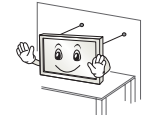

- Se si installa il televisore su un supporto, usare delle precauzioni per evitare che possa rovesciarsi. In caso contrario, il prodotto potrebbe cadere e provocare lesioni alle persone.

- Se si intende montare il prodotto su una parete, collegare l'interfaccia di montaggio VESA standard (parti opzionali) al retro del prodotto. Quando si installa il set per utilizzare la staffa per montaggio a parete (parti opzionali), fissarlo accuratamente in modo che non possa cadere.

- Utilizzare solo gli accessori specificati dal produttore.



- Per l'installazione dell'antenna, rivolgersi a personale qualificato. Tale operazione può comportare il rischio di incendio o di scosse elettriche.

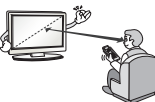

- Quando si guarda la televisione, si raccomanda di mantenere una distanza di almeno 2 - 7 volte la lunghezza della diagonale dello schermo. Guardando la TV per periodi prolungati si può avere un effetto di visione sfocata.

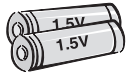

- Utilizzare solo il tipo di batterie indicato. In caso contrario, il telecomando potrebbe subire danneggiamenti.

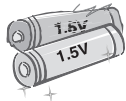

- Non utilizzare batterie vecchie e nuove contemporaneamente. Ciò potrebbe causare il surriscaldamento e la perdita di liquido dalle stesse.

- Non esporre le batterie a calore eccessivo, quindi tenerle lontano dalla luce diretta del sole, camini aperti e stufe elettriche.

- NON inserire batterie non ricaricabili nel dispositivo di ricarica.



- Verificare che non vi siano oggetti tra il telecomando e il sensore.



- La luce del sole e altre fonti luminose intense possono interferire con il segnale del telecomando. Se ciò si verifica, oscurare la stanza.

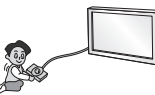

- Quando si collegano dispositivi esterni come console per videogiochi, verificare che i cavi di collegamento siano sufficientemente lunghi. In caso contrario il prodotto potrebbe cadere con il rischio di lesioni alle persone o danneggiamento del prodotto stesso.



- Evitare di spegnere il prodotto scollegando il cavo dalla presa a muro. (Non usare la spina come interruttore.) Potrebbero verificarsi errori meccanici o scosse elettriche.

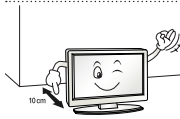

- Seguire le istruzioni di installazione riportate di seguito per evitare il surriscaldamento del prodotto.
 - Collocare il prodotto a una distanza minima di 10 cm dalla parete.
 - Non installare il prodotto in luoghi privi di ventilazione (ad esempio su una mensola o all'interno di un mobile).
 - Non installare il prodotto su un tappeto o su un cuscino.
 - Controllare che la ventola dell'aria non sia bloccata da una tovaglia o da una tenda.

In caso contrario, si rischia un incendio.

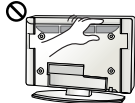

- Dopo aver guardato a lungo il televisore, evitare di toccare le aperture per la ventilazione poiché potrebbero essersi surriscaldate. Questo comportamento non influisce sul funzionamento o sulle prestazioni del prodotto.



- Esaminare periodicamente il cavo dell'apparecchio e se sono visibili danni o segni di usura, scollegarlo, interrompere l'uso dell'apparecchio e sostituire il cavo con l'esatto componente di ricambio presso un centro servizi autorizzato.



- Evitare che la polvere si depositi sui terminali del cavo di alimentazione o sulla presa. Ciò potrebbe costituire rischio di incendio.



- Proteggere il cavo di alimentazione da possibili danni fisici o meccanici, evitando che venga intrecciato, annodato, schiacciato, incastrato in una porta o calpestato. Prestare particolare attenzione alle prese, alle prese a muro e al punto in cui il cavo esce dall'apparecchio.



- Non premere con forza sul pannello con la mano od oggetti affilati, ad esempio unghie, matite o penne e non graffiarlo.



- Evitare di toccare lo schermo o di premere su di esso con le dita troppo a lungo. Questa operazione potrebbe provocare alcuni effetti temporanei di distorsione sullo schermo.



- Quando si pulisce il prodotto e i suoi componenti, scollegare prima il cavo di alimentazione e utilizzare un panno morbido. Non applicare eccessiva forza per evitare di graffiare o scolorire lo schermo. Non spruzzare acqua né utilizzare panni bagnati. Non utilizzare mai detersivi per vetri, lucidanti per automobili o industriali, abrasivi o cere, benzene, alcol e prodotti simili che possono danneggiare il prodotto e il suo pannello. Ciò potrebbe comportare il rischio di incendio, scosse elettriche o danneggiamento del prodotto (deformazione, corrosione o rottura).

- Finché l'unità è collegata alla presa elettrica, non è scollegata dalla sorgente di alimentazione nemmeno se viene spenta utilizzando l'interruttore.



- Per scollegare il cavo, afferrare la spina e tirare. Se si scollegano i fili all'interno del cavo di alimentazione, potrebbe svilupparsi un incendio.



- Quando si sposta il prodotto, accertarsi che sia stato spento. Quindi, scollegare i cavi dell'alimentazione, dell'antenna e tutti i cavi di collegamento. In caso contrario, vi è il rischio di danneggiare il televisore o il cavo di alimentazione, con il rischio di incendio o scosse elettriche.



- A causa del peso dell'apparecchio, si raccomanda di spostarlo o rimuoverlo dal suo imballaggio in due persone. In caso contrario, si possono subire lesioni.



- Contattare il centro servizi una volta l'anno per pulire le parti interne del prodotto. La polvere accumulata può causare danni meccanici.



- Per l'assistenza, rivolgersi a personale qualificato. È necessario rivolgersi all'assistenza se l'apparecchio è in qualsiasi modo danneggiato, ad esempio in caso di danni al cavo o alla spina di alimentazione elettrica, liquidi o oggetti caduti accidentalmente all'interno dell'apparecchio, esposizione a pioggia o umidità, funzionamento non regolare o cadute.



- Se il prodotto risulta freddo al tatto, si potrebbe verificare un leggero "tremolio" all'accensione. Si tratta di un effetto normale, che non indica un malfunzionamento del prodotto.



- Il pannello è un prodotto ad alta tecnologia con risoluzione da due a sei milioni di pixel. È possibile vedere sul pannello minuscoli puntini neri e/o altri puntini dai colori vivaci (rosso, blu o verde) delle dimensioni di 1 ppm. Ciò non indica un malfunzionamento e non incide sulle prestazioni e l'affidabilità del prodotto. Questo fenomeno si verifica anche in prodotti di terze parti e non dà diritto alla sostituzione del prodotto o a risarcimenti.



- La luminosità e il colore del pannello possono differire a seconda della posizione di visione (sinistra/destra/alto/basso). Il fenomeno è dovuto alle caratteristiche del pannello. Non ha nulla a che vedere con le prestazioni del prodotto e non indica malfunzionamento.

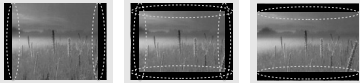

- Quando un'immagine fissa (ad esempio la trasmissione del logo di un canale, di un menu a schermo o della scena di un videogioco) è visualizzata per un periodo di tempo prolungato, può danneggiare lo schermo producendo un effetto noto come "persistenza delle immagini". La garanzia non copre il prodotto per questo tipo di danno.

Evitare di visualizzare un'immagine fissa sullo schermo del televisore per un periodo prolungato (2 o più ore per un LCD, 1 ora o più per un televisore al plasma).

Inoltre, se si guarda a lungo il TV utilizzando il formato 4:3, può prodursi un fenomeno di persistenza delle immagini lungo i bordi del pannello.

Questo fenomeno si verifica anche in prodotti di terze parti e non dà diritto alla sostituzione del prodotto o a risarcimenti.

• Suoni e rumori prodotti dal televisore

"Crack": il crack che si avverte quando si guarda o si spegne il televisore è generato dalla contrazione termica della plastica causata dalla temperatura e dall'umidità. Questo rumore è comune nei prodotti che prevedono la deformazione dovuta ad agenti termici. Ronzio del pannello o dei circuiti elettrici: il circuito di commutazione ad alta velocità produce un leggero rumore dovuto al passaggio di una grande quantità di energia elettrica necessaria per il funzionamento del prodotto. Il rumore varia a seconda del prodotto.

Il suono generato non incide sulle prestazioni e l'affidabilità del prodotto.

! NOTA

- Il televisore raffigurato nell'immagine può essere diverso da quello in uso.
- Il menu OSD (On Screen Display) del TV potrebbe risultare leggermente diverso da quello mostrato in questo manuale.
- I menu e le opzioni disponibili possono essere diversi a seconda della sorgente in ingresso o del modello del prodotto utilizzati.
- In futuro possono essere aggiunte nuove funzioni al televisore.
- Il televisore può essere posto in modalità standby per ridurre il consumo energetico. Spegnerne il televisore se si prevede di non guardarlo per un periodo prolungato. In tal modo si risparmierà energia elettrica.
- È possibile ridurre notevolmente il consumo energetico riducendo il livello di luminosità dell'immagine. In tal modo si riducono anche i costi complessivi di funzionamento.

MONTAGGIO E PREPARAZIONE

Disimballaggio

Verificare che nella confezione siano presenti i seguenti elementi. Se manca qualche accessorio, contattare il rivenditore locale presso il quale è stato effettuato l'acquisto. Le illustrazioni presenti nel manuale possono differire dal prodotto e dall'articolo effettivi.

ITALIANO

! ATTENZIONE

- Per garantire la sicurezza e la durata del prodotto, non utilizzare prodotti pirata.
- I danni o lesioni provocati da prodotti pirata non sono coperti dalla garanzia.
- Alcuni modelli presentano una sottile pellicola sullo schermo che non deve essere rimossa.

! NOTA

- Gli elementi forniti con il prodotto potrebbero variare in base al modello.
- Le specifiche del prodotto o il contenuto del presente manuale possono subire modifiche senza preavviso in caso di aggiornamento delle funzioni del prodotto.
- Per un collegamento ottimale, le periferiche USB e i cavi HDMI devono essere dotati di cornici di spessore inferiore a 10 mm e larghezza inferiore a 18 mm. Se il cavo USB o la memory stick USB non sono compatibili con la porta USB del televisore, usare un cavo di estensione che supporta l'USB 2.0.

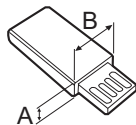
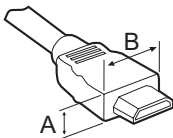

*A ≤ 10 mm

*B ≤ 18 mm

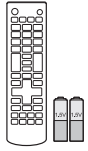

Telecomando e batterie (AAA)



Manuale utente

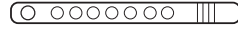

Supporto per cavi
1EA

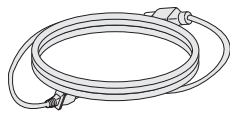

Cavo di alimentazione

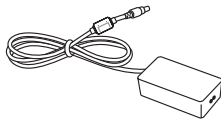

Adattatore CA/CC
(in base al modello)

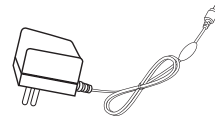

Adattatore CA/CC
(in base al modello)

ITALIANO

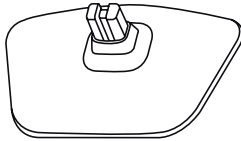

Base del supporto

Componenti e pulsanti

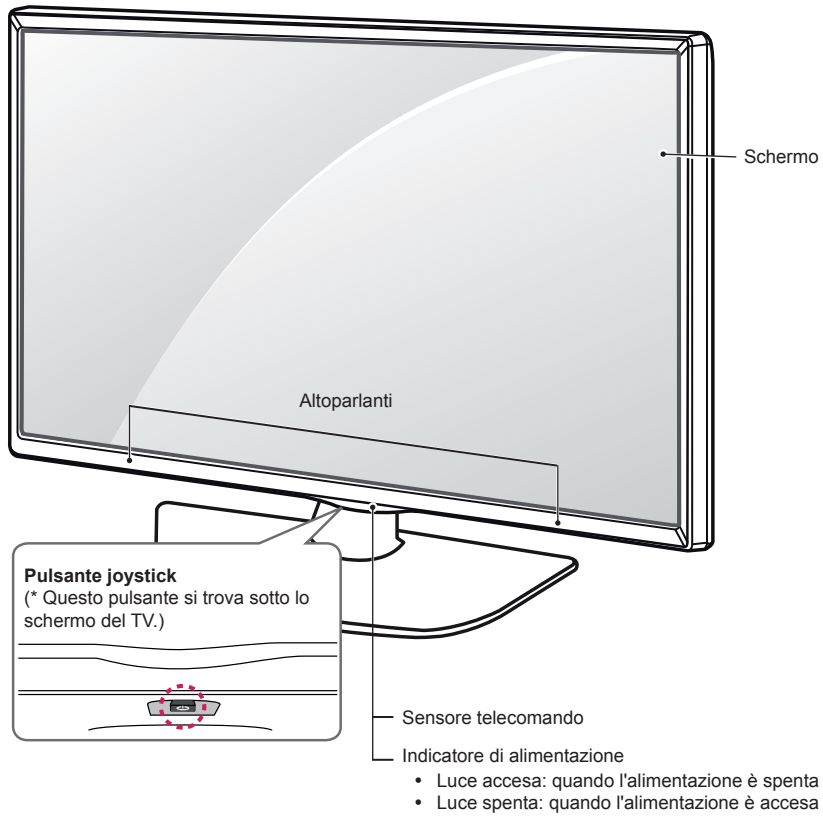

ITALIANO



! NOTA

- È possibile impostare la spia dell'indicatore di alimentazione selezionando **OPZIONE** nei menu principali.

Uso del pulsante joystick

È possibile attivare le funzioni del TV, premendo o spostando il pulsante joystick verso l'alto, verso il basso, a destra o sinistra.

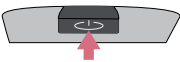
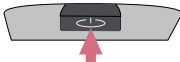
Funzioni di base

	Accensione	Quando il TV è spento, posizionare il dito sul pulsante joystick, premere una volta, quindi rilasciare il pulsante.
	Spegnimento	Quando il TV è acceso, posizionare il dito sul pulsante joystick e tenere premuto per alcuni secondi, quindi rilasciare il pulsante. (se il pulsante Menu si trova sullo schermo, tenere premuto il pulsante joystick per uscire dal Menu).
	Controllo volume	Se si posiziona il dito sopra il pulsante joystick, è possibile regolare il livello del volume spostandolo verso sinistra o destra.
	Controllo programmi	Se si posiziona il dito sopra il pulsante joystick, è possibile scorrere fra i programmi salvati spostandolo verso l'alto o verso il basso.





! NOTA

- Se si tiene il dito sul pulsante joystick e si preme verso l'altro, il basso, destra o sinistra, fare attenzione a non premere il pulsante joystick. Se si preme prima il pulsante joystick, non è possibile regolare il volume e i programmi salvati.

Regolazione del menu

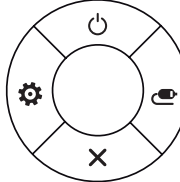
Quando il Tv è acceso, premere una volta il pulsante joystick.

È possibile regolare gli elementi del Menu (🔌, ⚙️, ✖️, 📺) spostando il pulsante joystick verso l'alto, verso il basso, a destra o a sinistra.

		TV spenta	Consente di spegnere il TV.
		Impostazioni	Consente di accedere al menu principale.
		Chiudi	Consente di eliminare dalla visualizzazione le schermate e di ripristinare la modalità TV.
		Elenco Input	Consente di modificare la sorgente in ingresso.

Sollevamento e spostamento del TV

Prima di sollevare o spostare il televisore, leggere le seguenti indicazioni per evitare di graffiare o danneggiare l'apparecchio e per un trasporto sicuro a prescindere dal tipo e dalle dimensioni.



ATTENZIONE

- Evitare di toccare continuamente lo schermo per non rischiare di danneggiarlo.
- Si consiglia di spostare il televisore nella scatola o con il materiale di imballaggio originale.
- Prima di sollevare o spostare il televisore, scollegare il cavo di alimentazione e tutti i cavi.
- Quando si afferra il televisore, lo schermo deve essere rivolto dall'altro lato per evitare danni.



- Afferrare saldamente la parte superiore ed inferiore della cornice del televisore. Fare attenzione a non afferrare la parte trasparente, l'altoparlante o la griglia dell'altoparlante.

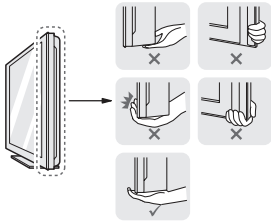

- Per trasportare un televisore di grandi dimensioni occorrono 2 o 3 persone.
- Durante il trasporto, tenere il televisore come mostrato nell'illustrazione di seguito.

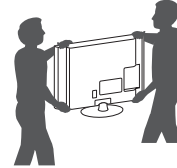

- Durante l'utilizzo del TV, prestare attenzione a non danneggiare il pulsante joystick sporgente.
- Durante il trasporto, non esporre il televisore a oscillazioni o eccessive vibrazioni.
- Durante il trasporto, tenere il televisore diritto, non ruotarlo su un lato o inclinarlo in avanti o verso destra o sinistra.
- Evitare di esercitare una pressione eccessiva poiché si potrebbe piegare/incurvare il telaio e, di conseguenza, danneggiare lo schermo.

Montaggio su un tavolo

- 1 Sollevare ed inclinare il televisore in posizione verticale su un tavolo.
 - Lasciare uno spazio (minimo) di 10 cm dalla parete per assicurare una ventilazione adeguata.

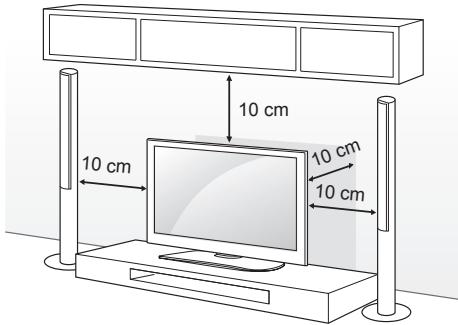

ITALIANO

- 2 Collegare il cavo di alimentazione alla presa a muro.



ATTENZIONE

- Non posizionare il televisore vicino a fonti di calore, in quanto ciò potrebbe causare un incendio o danni.

Fissaggio della TV alla parete

(Funzione non disponibile su tutti i modelli.)

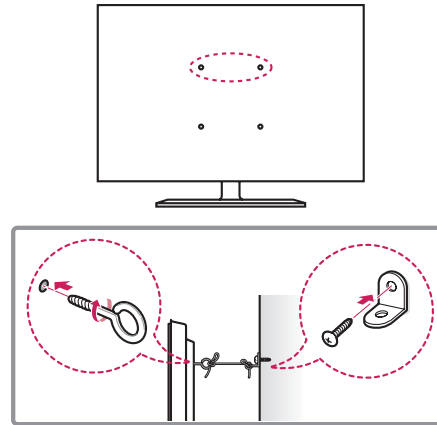

- 1 Inserire e fissare i bulloni a occhiello o le staffe del televisore e i bulloni sul retro del televisore.
 - Se vi sono bulloni inseriti nella posizione dei bulloni a occhiello, rimuoverli.
- 2 Montare le staffe con le viti sulla parete. Far corrispondere la posizione della staffa e dei bulloni a occhiello sul retro del televisore.
- 3 Legare strettamente i bulloni a occhiello alle staffe con una corda robusta. Assicurarsi di mantenere la corda orizzontale con la superficie piatta.



ATTENZIONE

- Impedire ai bambini di arrampicarsi o aggrapparsi al televisore.



NOTA

- Utilizzare un piano o un mobile sufficientemente grandi e robusti da sostenere correttamente il televisore.
- Staffe, bulloni e corde non sono forniti. È possibile acquistare gli accessori opzionali presso il rivenditore locale di fiducia.

Montaggio a parete

Montare attentamente la staffa per il montaggio a parete opzionale sul retro del televisore e fissare la staffa su una parete solida perpendicolare al pavimento.

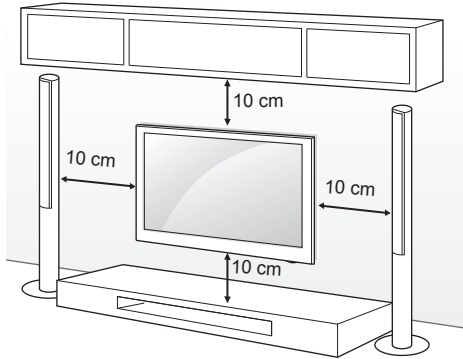

Accertarsi di utilizzare viti e staffe per il montaggio a parete conformi agli standard VESA. Le dimensioni standard per i kit di montaggio a parete sono descritti nella seguente tabella.

Acquisto separato (Staffa per montaggio a parete)

Modello	22/24LB45**	28LB45**
VESA (A x B)	75 x 75	100 x 100
Vite standard	M4 x L10	
Numero di viti	4	
Staffa per montaggio a parete	LSW140	

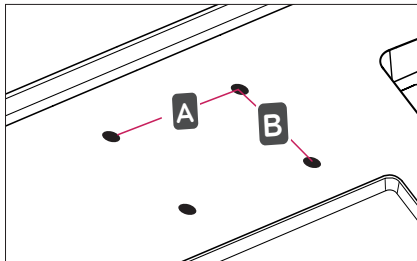

ATTENZIONE

- Scollegare l'alimentazione prima di spostare o installare il televisore. In caso contrario, si rischiano scosse elettriche.
- Se si installa il TV al soffitto o su una a parete inclinata, potrebbe cadere e causare gravi lesioni. Utilizzare un supporto per montaggio a parete autorizzato da LG e contattare il rivenditore locale o il personale qualificato. Eventuali supporti per montaggio a parete di terzi non sono coperti dalla garanzia.
- Non serrare eccessivamente le viti per evitare danni al televisore e rendere nulla la garanzia.
- Utilizzare le viti e i supporti a parete conformi agli standard VESA. Gli eventuali danni o lesioni causati dall'uso errato o dall'utilizzo di un accessorio non compatibile non sono coperti dalla garanzia.
- La distanza della vite dalla superficie esterna del pannello posteriore deve essere inferiore a 8 mm.

Inserto per montaggio a parete

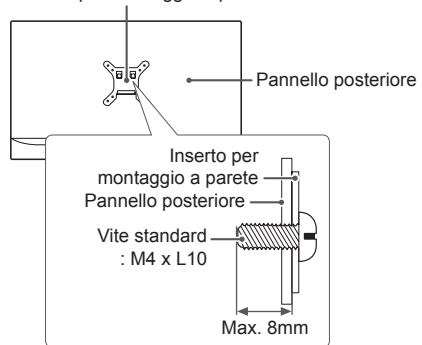

NOTA

- Utilizzare le viti elencate nelle specifiche delle viti conformi agli standard VESA.
- Il kit per il montaggio a parete include un manuale di installazione e i componenti necessari.
- La staffa per montaggio a parete è un accessorio opzionale. È possibile acquistare gli accessori opzionali presso il rivenditore locale di fiducia.
- La lunghezza delle viti può variare in base alla staffa di montaggio a parete. Accertarsi di utilizzare la lunghezza appropriata.
- Per ulteriori informazioni, consultare il manuale fornito con la staffa di montaggio a parete.

TELECOMANDO

Le descrizioni nel presente manuale si basano sui pulsanti del telecomando.

Leggere attentamente il presente manuale e utilizzare correttamente il televisore.

Per sostituire le batterie, aprire il coperchio del vano batterie, inserire le batterie (AAA da 1,5 V) rispettando le polarità \oplus e \ominus come indicato dall'etichetta all'interno del vano e chiudere il coperchio. Per rimuovere le batterie, eseguire la procedura di installazione all'inverso.

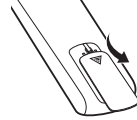

ATTENZIONE

- Non utilizzare batterie vecchie e nuove contemporaneamente; ciò potrebbe causare danni al telecomando.

Accertarsi di puntare il telecomando verso il sensore sul televisore.

ITALIANO

⏻ (ACCENSIONE) Consente di accendere o spegnere la TV.

TV/RAD Consente di selezionare il programma Radio, TV o DTV.

SUBTITLE Consente di visualizzare i sottotitoli preferiti in modalità digitale.

AD Premendo il pulsante AD, viene attivata la funzione di descrizione audio.

PIP/✱ consente di attivare e disattivare la modalità PIP. (Varia a seconda del paese)

TV/PC Consente di selezionare la modalità TV o PC.

INPUT Consente di modificare la sorgente in ingresso.

Pulsanti numerici Per inserire i numeri.

LIST Consente di accedere all'elenco programmi salvato.

Q.VIEW Consente di tornare al programma precedente.

FAV Consente di accedere all'elenco di canali preferiti.

GUIDE Mostra la Guida al programma.

MUTE Consente di disattivare tutti i suoni.

+ - Consente di regolare il livello del volume.

^ P v Consente di scorrere i programmi salvati o i canali.

^ PAGE v Consente di spostarsi alla schermata precedente o successiva.

TASTI TELETEXT (**TEXT, T.OPT**) Questi pulsanti vengono utilizzati per il teletext.

INFO Consente di visualizzare le informazioni del programma e della schermata corrente.

SETTINGS Consente di accedere ai menu principali.

Q.MENU Consente di accedere ai menu rapidi.

Pulsanti di navigazione (su/giù/sinistra/destra) Consentono di scorrere i menu e le opzioni.

OK Consente di selezionare menu e opzioni e confermare le scelte effettuate.

↶ BACK Consente di tornare al livello precedente.

EXIT Consente di eliminare dalla visualizzazione le schermate e di ripristinare la modalità TV.

SIMPLINK Consente di accedere ai dispositivi AV collegati con un cavo HDMI tramite HDMI-CEC. Consente di aprire il menu SIMPLINK.

REC / ✱ Consente di avviare la registrazione e visualizza il menu di registrazione (Varia a seconda del paese)

Pulsanti di controllo () Consentono di controllare i menu SUPPORTI o i dispositivi compatibili SIMPLINK (USB, SIMPLINK).

Pulsanti colorati Consentono di accedere a funzioni speciali in alcuni menu.

: Rosso, : Verde, : Giallo, : Blu)

- + (Retroillum) Consente di regolare la luminosità dello schermo controllando la retroilluminazione.



NOTA

- Non è possibile regolare la retroilluminazione tramite il pulsante giallo o blu nel programma MHEG.

IMPOSTAZIONI

Impostazione automatica dei programmi

SETTINGS ⇨ CONFIG. ⇨ Sintonizz. autom.

Consente di sintonizzare automaticamente i programmi.

- Se la sorgente di ingresso non è collegata correttamente, la registrazione dei programmi potrebbe non funzionare.
- **Sintonizz. autom.** consente di individuare solo i programmi trasmessi attualmente.
- Se **Sistema blocco** è attivato, viene visualizzata una finestra a comparsa che chiede di inserire una password.

Regolazione delle immagini con Picture Wizard

SETTINGS ⇨ IMMAGINE ⇨ Picture Wizard III

[a seconda del modello]

Consente di eseguire la calibrazione e la regolazione per ottimizzare la qualità delle immagini tramite l'uso del telecomando e di Picture Wizard senza dover eseguire costosi test sulle immagini o richiedere aiuto a un esperto.

Selezione di Modalità immagini

SETTINGS ⇨ IMMAGINE ⇨ Modalità immagini

Consente di selezionare la modalità di immagine ottimizzata per l'ambiente di visualizzazione o per il programma.

- **Vivace** : Consente di aumentare il contrasto, la luminosità e la nitidezza in modo da visualizzare immagini dai colori vivaci.
- **Standard** : Consente di visualizzare le immagini con livelli di contrasto, luminosità e nitidezza standard.
- **Eco/APS** : [a seconda del modello] la funzione Energy Saver (Risparmio energetico) consente di modificare le impostazioni sul TV in modo da ridurre il consumo energetico.
- **Cinema / Gioco** : Consente di visualizzare immagini con qualità ottimale per film, giochi e foto (immagini fisse).
- **Sport**: consente di ottimizzare l'immagine video per azioni intense e dinamiche enfatizzando i colori primari, come bianco, verde o blu cielo.
- **ISF Esperto 1, 2** : menu per la regolazione della qualità delle immagini, che consente a utenti esperti e principianti di usufruire della migliore visualizzazione TV. Questo menu per la regolazione è dedicato a tecnici della sintonizzazione delle immagini certificate ISF (il logo ISF può essere utilizzato solo su TV certificati ISF).
ISFccc: Imaging Science Foundation Certified Calibration Control

- A seconda del segnale di ingresso, la gamma di modalità immagini disponibile può essere differente.
- **ISF** : La modalità Esperto è dedicata ai tecnici della sintonizzazione delle immagini per eseguire controlli e ottimizzare la visualizzazione utilizzando un'immagine specifica. Per le immagini normali, è possibile che gli effetti non siano particolarmente visibili.
- La funzione ISF è disponibile solo su alcuni modelli.

Impostazione del controllo avanzato

SETTINGS ⇨ IMMAGINE ⇨ Modalità immagini
⇨ Controllo avanzato/Controllo esperti

Consente di calibrare lo schermo per ciascuna modalità di immagine o di regolare le impostazioni dell'immagine per uno schermo speciale. Selezionare prima la **Modalità immagini** desiderata.

- **Contrasto dinamico** : consente di regolare il contrasto sul livello ottimale a seconda della luminosità dell'immagine.
- **Colore dinamico** : consente di regolare i colori per visualizzare l'immagine con colori più naturali.
- **Tonalità pelle** : consente di impostare lo spettro della tonalità della pelle separatamente per implementarne la tonalità in base alla definizione dell'utente.
- **Colore cielo** : l'impostazione Colore cielo viene impostata separatamente.
- **Colore erba** : lo spettro del colore naturale (prati, colline, ecc.) può essere impostato separatamente.
- **Gamma** : consente di impostare la curva di gradazione in base all'uscita del segnale d'immagine in relazione al segnale di ingresso.
- **Gamma colore** : consente di selezionare la gamma di colori che può essere espressa.
- **Ottimizzatore bordi** : consente di visualizzare bordi più chiari e distinti, seppur naturali, del video.
- **Test img esperto** : [a seconda del modello] test sulle immagini utilizzati per la regolazione da parte di utenti avanzati.
- **Filtro colore** : consente di filtrare uno spettro di colori specifico nei colori RGB per ottimizzare la saturazione del colore e della tonalità.
- **Temp. col.** : consente di regolare la tonalità generale dello schermo nel modo desiderato. In modalità Expert (Esperto), la sintonizzazione ottimale dettagliata può essere impostata tramite il metodo Gamma e così via.
- **Sistema di gestione colori** : si tratta di un sistema utilizzato dagli utenti avanzati per regolare il colore tramite un test delle immagini. È possibile selezionare sei aree di colore (rosso/verde/blu/ciano/magenta/giallo) senza influenzare gli altri colori. Per le immagini normali, le regolazioni potrebbero non apportare modifiche significative ai colori.
- A seconda del segnale di ingresso o delle altre impostazioni delle immagini, la gamma delle voci dettagliate per la regolazione potrebbe essere differente.

Impostazione di opzioni immagini aggiuntive

SETTINGS ⇨ **IMMAGINE** ⇨ **Modalità immagini**
⇨ **Opzioni immagini**

[a seconda del modello]

Consente di regolare impostazioni dettagliate per le immagini.

- **Riduzione del rumore** : consente di eliminare i rumori nell'immagine.
- **Riduzione rumore MPEG** : consente di eliminare il rumore generato durante la creazione di segnali immagine digitali.
- **Livello nero** : consente di regolare la luminosità e il contrasto dello schermo per adattarsi al livello di nero dell'immagine di ingresso, utilizzando il livello di nero dello schermo.
- **Cinema reale** : consente di mantenere lo schermo in condizioni ottimali.
- **Eye Care movimento / SUPER Energy Saving** : [a seconda del modello]
consente di ridurre il consumo energetico regolando la luminosità in base al movimento dell'immagine sullo schermo.
- A seconda del segnale di ingresso o delle altre impostazioni delle immagini, la gamma delle voci dettagliate per la regolazione potrebbe essere differente.

Utilizzo di TruMotion

SETTINGS ⇨ **IMMAGINE** ⇨ **TruMotion**

[a seconda del modello]

Consente di correggere le immagini per visualizzare correttamente le sequenze in movimento.

- **Uniforme**: De-judder/De-blur funziona su un intervallo più alto in modalità automatica.
- **Cancella**: De-judder/De-blur funziona su un intervallo medio in modalità automatica.
- **Utente** : Il valore De-judder/De-blur può essere impostato manualmente.

De-judder: questa funzione consente di eliminare la vibrazione judder o Utente.

De-blur: questa funzione consente di regolare e rimuovere la sfocatura delle immagini.

Auto indica che l'intervallo dello sfarfallio e della sfocatura, che varia a seconda dello stato del video in ingresso, viene controllato dalla modalità TruMotion.

Utilizzo della funzione Risparmio energetico

SETTINGS ⇨ **IMMAGINE** ⇨ **Risparmio energetico**

Consente di risparmiare energia elettrica regolando la luminosità dello schermo.

- **Auto** : [a seconda del modello]
il sensore del TV rileva l'illuminazione dell'ambiente e regola automaticamente la luminosità dello schermo.
- **Spento** : Consente di disattivare la funzione Risparmio energetico.
- **Minimo / Medio / Massimo** : Consente di applicare i valori di Risparmio energetico preimpostati.
- **Annullamento video** : La visualizzazione sullo schermo viene disattivata e viene riprodotto soltanto l'audio. Premere un tasto qualsiasi sul telecomando diverso dal pulsante di accensione per riattivare la visualizzazione sullo schermo.

Utilizzo delle casse del TV

SETTINGS ⇨ **AUDIO** ⇨ **Uscita audio** ⇨ **Casse del TV**

[a seconda del modello]

L'audio viene riprodotto attraverso le casse del TV.

Utilizzo degli altoparlanti esterni

SETTINGS ⇨ **AUDIO** ⇨ **Uscita audio**
⇨ **Altoparlanti esterni (ottici)**

[a seconda del modello]

L'audio viene riprodotto attraverso l'altoparlante collegato alla porta ottica.

- SimpLink supportato.

Utilizzo dell'uscita audio digitale

SETTINGS ⇨ **AUDIO** ⇨ **Uscita audio**
⇨ **Altoparlanti esterni (ottici)** ⇨ **Uscita audio digitale**

[a seconda del modello]

Consente di configurare l'uscita audio digitale.

Elemento	Ingresso audio	Uscita audio digitale
Auto	MPEG Dolby Digital Dolby Digital Plus HE-AAC	PCM Dolby Digital Dolby Digital Dolby Digital
PCM	Tutto	PCM

Collegamento e utilizzo del dispositivo audio LG

SETTINGS ⇨ **AUDIO** ⇨ **Uscita audio**
⇨ **Sincronizzazione audio LG (ottica)**

[a seconda del modello]

Collegare il dispositivo audio LG con il logo  alla porta ottica dell'uscita audio digitale. Il dispositivo audio LG consente di ottenere in modo facile un audio intenso e potente.

Utilizzo delle cuffie

SETTINGS ⇨ **AUDIO** ⇨ **Uscita audio** ⇨ **Cuffie**

[a seconda del modello]

L'audio viene riprodotto attraverso le cuffie collegate all'ingresso per cuffie/auricolari.

Sincronizzazione dell'audio e del video

SETTINGS ⇨ AUDIO ⇨ Reg. Sinc. AV

[a seconda del modello]

Consente di sincronizzare direttamente il video e l'audio in caso di mancata corrispondenza.

- Se si imposta **Reg. Sinc. AV** su **Acceso**, è possibile regolare l'uscita audio (casse del) sull'immagine dello schermo.

Uso del SIMPLINK

[a seconda del modello]

SIMPLINK è una funzione che consente di controllare e gestire vari dispositivi multimediali in modo pratico utilizzando solo il telecomando della TV tramite il menu SIMPLINK.

- 1 Collegare il terminale **HDMI IN** della TV e il terminale di uscita HDMI del dispositivo SIMPLINK tramite un cavo HDMI.
 - [a seconda del modello]
Per le unità home theatre che dispongono della funzione SIMPLINK, collegare i terminali HDMI come descritto sopra e utilizzare un cavo in fibra ottica per collegare l'uscita audio digitale ottica della TV all'ingresso audio digitale ottico sul dispositivo SIMPLINK.
- 2 Selezionare **INPUT(OPTION) ⇨ SimpLink**. Viene visualizzata la finestra del menu SIMPLINK.
- 3 Nella finestra Impostazione SIMPLINK, impostare la funzione SIMPLINK su **Acceso**.
- 4 Nella finestra del menu SIMPLINK, selezionare il dispositivo da controllare.
 - Questa funzione è compatibile soltanto con i dispositivi dotati del logo SIMPLINK. Verificare che il dispositivo esterno sia dotato di un logo SIMPLINK.
 - Per utilizzare la funzione SIMPLINK, è necessario utilizzare un cavo HDMI® ad alta velocità con la funzione aggiuntiva CEC (Consumer Electronics Control). I cavi HDMI® ad alta velocità hanno il pin numero 13 collegato per lo scambio di informazioni tra dispositivi.
 - Se si utilizza un altro ingresso, il dispositivo SIMPLINK si arresta.
 - Se viene utilizzato anche un dispositivo con la funzione HDMI-CEC, il dispositivo SIMPLINK potrebbe non funzionare correttamente.
 - [a seconda del modello]
[Questa funzione è disponibile solo per alcuni modelli] Se si selezionano o riproducono file multimediali da un dispositivo dotato della funzione home theatre, le **Casse HT**(Altoparlante) vengono automaticamente collegate. Eseguire il collegamento con un cavo in fibra ottica (venduto separatamente) per utilizzare la funzione **Casse HT**(Altoparlante).

Descrizione delle funzioni SIMPLINK

- **Riproduzione diretta** : Consente di riprodurre i contenuti del dispositivo multimediale sulla TV istantaneamente.
- **Selezione dispositivo multimediale** : Consente di selezionare il dispositivo desiderato tramite il menu SIMPLINK per controllarlo dallo schermo della TV istantaneamente.
- **Riproduzione di dischi** : Consente di gestire il dispositivo multimediale con il telecomando della TV.
- **Spegnimento di tutti i dispositivi** : Quando si spegne la TV, tutti i dispositivi collegati vengono spenti.
- **Alimentazione Sync attiva**: Quando un apparecchio dotato della funzione SIMPLINK connesso al terminale HDMI inizia la riproduzione, la TV si accende automaticamente.
- **Altoparlante** : [a seconda del modello]
Selezionare l'altoparlante sull'unità home theatre o sulla TV.

Per impostare la password

SETTINGS ⇨ BLOCCO ⇨ Selezione passw.

Consente di impostare o modificare la password della TV. La password iniziale è impostata su '0000'.

Se in Paese è selezionato Francia, la password non è '0000' ma '1234'.

Se in Paese è selezionato Francia, non è possibile impostare la password su '0000'.

Per specificare il Reset di Fabbrica

SETTINGS ⇨ OPZIONE ⇨ Reset di Fabbrica

Tutte le informazioni memorizzate vengono eliminate se le impostazioni della TV vengono ripristinate. La TV si spegne e si riaccende autonomamente e tutte le impostazioni vengono ripristinate.

- Quando è in uso la funzione **Sistema blocco**, viene visualizzata una finestra popup che richiede una password.
- Non spegnere il dispositivo durante l'inizializzazione.

Rimozione della periferica USB

Q.MENU ⇨ Periferica USB

Selezionare una periferica di archiviazione USB da rimuovere. Quando viene visualizzato un messaggio che indica che la periferica USB è stata rimossa, separare la periferica dalla TV.

- Dopo aver selezionato la periferica USB da rimuovere, questa non può più essere letta. Rimuovere la periferica di archiviazione USB e ricollegarla.

Uso di una periferica di archiviazione USB - avviso

- Se la periferica di archiviazione USB è dotata di un programma di rilevamento automatico incorporato oppure utilizza il proprio driver, potrebbe non funzionare.
- Alcune periferiche di archiviazione USB potrebbero non funzionare correttamente o non funzionare affatto.
- Utilizzare esclusivamente le periferiche di archiviazione USB formattate con il file system Windows FAT32 o NTFS.
- Per gli HDD USB esterni, si consiglia di utilizzare periferiche con una tensione nominale inferiore a 5 V e una corrente nominale inferiore a 500 mA.
- Si consiglia di utilizzare memory stick USB fino a 32 GB e HDD USB fino a 1 TB.
- Se un HDD USB con la funzione di risparmio energetico non funziona correttamente, disattivare e riattivare l'alimentazione. Per ulteriori informazioni, consultare il manuale dell'utente dell'HDD USB.
- I dati all'interno della periferica di archiviazione USB possono essere danneggiati, effettuare quindi un backup dei file importanti su altri dispositivi. La gestione dei dati è di pertinenza dell'utente e la casa costruttrice non è responsabile di eventuali perdite di dati.

File supportati da Supporti

- Frequenza massima di trasferimento dati: 20 Mbps (megabit al secondo)
- Formati sottotitoli esterni supportati: *.srt (SubRip), *.smi (SAMI), *.sub (SubViewer, MicroDVD, DVDsubtitleSystem, SubIdx(Vobsub)), *.ass/*.ssa (SubStation Alpha), *.txt (TMPlayer), *.psb (PowerDivX)
- Formati sottotitoli interni supportati: XSUB (supporta i sottotitoli interni generati da DivX6)

Formati video supportati

- Massimo: 1920 x 1080 a 30p (solo il formato Motion JPEG 640 x 480 a 30p)
- .asf, .wmv
[Video] MPEG-2, MPEG-4 Part2, DivX3.11, DivX4, DivX5, DivX6, XviD, H.264/AVC, VC1(WMV3, WVC1), MP43
[Audio] WMA standard, WMA9(Pro), MP3, AAC, AC3, MP3, 3D WMV singolo flusso.
- divx, .avi
[Video] MPEG-2, MPEG-4 Part2, DivX3.11, DivX4, DivX5, DivX6, XviD, H.264/AVC
[Audio] HE-AAC, LPCM, ADPCM, MPEG- 1 Layer I, MPEG-1 Layer II, Dolby Digital, MPEG-1 Layer III (MP3), *DTS

- .ts, .trp, .tp, .mts, .m2ts
[Video] H.264/AVC, MPEG-2, AVS, VC1
[Audio] MPEG-1 Layer I, MPEG-1 Layer II, MPEG-1 Layer III (MP3), Dolby Digital, Dolby Digital Plus, AAC, HE-AAC, *DTS
- .vob
[Video] MPEG-1, MPEG-2
[Audio] Dolby Digital, MPEG-1 Layer I, MPEG- 1 Layer II, DVD-LPCM
- mp4, .m4v, .mov
[Video] MPEG-2, MPEG-4 Part2, DivX3.11, DivX4, DivX5, DivX6, XVID, H.264/AVC [Audio] AAC, MPEG-1 Layer III (MP3), *DTS
- .mkv
[Video] MPEG-2, MPEG-4 Part2, DivX3.11, DivX4, DivX5, DivX6, XVID, H.264/AVC [Audio] HE-AAC, Dolby Digital, MPEG-1 Layer III (MP3), *DTS, LPCM
- motion JPEG
[Video] MJPEG
[Audio] LPCM, ADPCM
- .mpg, .mpeg, .mpe
[Video] MPEG-1, MPEG-2
[Audio] MPEG-1 Layer I, MPEG-1 Layer II, Dolby Digital, LPCM
- .dat
[Video] MPEG-1, MPEG-2
[Audio] MP2
- flv
[Video] Sorenson H.263, H.264/AVC
[Audio] MP3, AAC, HE-AAC
- *rm, *rmvb
[Video] RV30, RV40
[Audio] Dolby Digital, AAC, HE-AAC, RA6(Cook)
- 3gp, 3gp2
[Video] H.264/AVC, MPEG-4 Part2
[Audio] AAC, AMR(NB/WB)
- *DTS / *rm / *rmvb : a seconda del modello

Formati audio supportati

- Tipo di file : mp3
[Velocità in bit] 32 Kbps - 320 Kbps
[Frequenza di campionamento] 16 kHz - 48 kHz
[Formati supportati] MPEG1, MPEG2, Layer2, Layer3
- Tipo di file : AAC
[Velocità in bit] Formato libero
[Frequenza di campionamento] 8 kHz ~ 48 kHz
[Formati supportati] ADIF, ADTS
- Tipo di file : M4A
[Velocità in bit] Formato libero
[Frequenza di campionamento] 8 kHz ~ 48 kHz
[Formati supportati] MPEG-4

- Tipo di file : WMA
[Velocità in bit] 128 Kbps ~ 320 Kbps
[Frequenza di campionamento] 8 kHz ~ 48 kHz
[Formati supportati] WMA7, WMA8, WMA9 Standard
- Tipo di file : WMA
[Velocità in bit] ~ 768 Kbps
[Canale/Frequenza di campionamento]
M0 : fino a 2 canali a 48 kHz
(tranne in modalità LBR),
M1 : fino a 5,1 canali a 48 kHz,
M2 : fino a 5,1 canali a 96 kHz
[Formati supportati] WMA 10 Pro
- Tipo di file : OGG
[Velocità in bit] Formato libero
[Frequenza di campionamento] 8kHz ~ 48 kHz
[Formati supportati] OGG Vorbis

Formati foto supportati

- Categoria : 2D (jpeg, jpg, jpe)
[Tipo di file disponibile] SOF0: linea di base,
SOF1: sequenza estesa,
SOF2: progressivo
[Photo size] Minimo: 64 x 64,
Massimo: Tipo normale: 15360 (W) x 8640 (H),
Tipo progressivo: 1920 (W) x 1440 (H)
- Categoria : BMP
[Photo size] Minimo : 64 x 64, Massimo : 9600 x 6400
- Categoria : PNG
[Available file type] Interlace, Non-Interlace
[Photo size] Minimo : 64 x 64, Massimo : Interlace : 1200 x 800, Non-Interlace : 9600 x 6400
- La visualizzazione dei file in formato BMP e PNG potrebbe essere più lenta rispetto al formato JPEG.

ITALIANO

VISUALIZZAZIONE DEL MANUALE SUL WEB

Per ottenere informazioni dettagliate sul Manuale dell'utente, visitare il sito Web www.lg.com.

MANUTENZIONE

Pulizia del televisore

Pulire regolarmente il televisore per mantenerne le prestazioni ottimali e per estenderne la durata nel tempo.



ATTENZIONE

- Innanzitutto, accertarsi di spegnere e discollegare il cavo di alimentazione e tutti gli altri cavi.
- Quando il televisore viene lasciato incustodito e non in uso per un lungo periodo, scollegare il cavo di alimentazione dalla presa a muro per evitare possibili danni derivanti da fulmini e sovratensioni elettriche.

Schermo, cornice, telaio e supporto

- Per rimuovere la polvere o lo sporco leggero, pulire la superficie con un panno morbido, asciutto e pulito.
- Per rimuovere lo sporco maggiore, pulire la superficie con un panno morbido inumidito con acqua pulita o un detergente delicato diluito. Quindi, passare immediatamente un panno asciutto.



ATTENZIONE

- Evitare di toccare continuamente lo schermo per non danneggiarlo.
- Non premere, strofinare o colpire la superficie dello schermo con le unghie o con oggetti affilati per non graffiarlo e provocare distorsioni delle immagini.
- Non utilizzare agenti chimici perché potrebbero danneggiare il prodotto.
- Non nebulizzare del liquido sulla superficie. In caso di penetrazione di acqua nel televisore, potrebbero verificarsi incendi, scosse elettriche o malfunzionamenti.

ITALIANO

Cavo di alimentazione

Rimuovere regolarmente la polvere o lo sporco che si accumula sul cavo di alimentazione.

RISOLUZIONE DEI PROBLEMI

Problema	Soluzione
Impossibile controllare la TV con il telecomando.	<ul style="list-style-type: none"> • Controllare il sensore del telecomando sul prodotto e riprovare. • Verificare la presenza di eventuali ostacoli tra il televisore e il telecomando. • Controllare che le batterie siano ancora cariche e correttamente inserite (+) su (+), (-) su (-).
Non viene visualizzata alcuna immagine e non è prodotto alcun suono.	<ul style="list-style-type: none"> • Controllare che la TV sia accesa. • Verificare che il cavo di alimentazione sia collegato ad una presa a muro. • Verificare se esiste un problema nella presa a muro collegando altri prodotti.
La TV si spegne improvvisamente.	<ul style="list-style-type: none"> • Controllare le impostazioni di controllo dell'alimentazione. L'alimentazione potrebbe essere stata interrotta. • Verificare se la funzione Standby automatico (Varia a seconda del paese) / Spegnimento / Timer Spegnimento è attiva nelle impostazioni TEMPO. • In mancanza del segnale, il televisore si spegne automaticamente dopo 15 minuti di inattività.
Durante il collegamento al PC (HDMI/DVI), viene visualizzato il messaggio "Nessun segnale" o "Formato non valido".	<ul style="list-style-type: none"> • Spegnere/accendere la TV utilizzando il telecomando. • Ricollegare il cavo HDMI. • Riavviare il PC con la TV accesa.

SPECIFICHE TECNICHE

Le specifiche del prodotto precedentemente indicate possono subire modifiche senza preavviso in seguito all'aggiornamento delle funzioni del prodotto.

MODELLI		22LB45**	24LB45**	28LB45**
		22LB4500-ZB	24LB4500-ZB	28LB4500-ZB
22LB4506-ZB	24LB4506-ZB	28LB4506-ZB		
22LB4508-ZB	24LB4508-ZB	28LB4508-ZB		
22LB450B-ZB	24LB450B-ZB	28LB450B-ZB		
22LB450U-ZB	24LB450U-ZB	28LB450U-ZB		
22LB450V-ZB	24LB450V-ZB	28LB450V-ZB		
22LB4570-ZF	24LB4570-ZF	28LB4570-ZF		
22LB4576-ZF	24LB4576-ZF	28LB4576-ZF		
22LB4578-ZF	24LB4578-ZF	28LB4578-ZF		
22LB457B-ZF	24LB457B-ZF	28LB457B-ZF		
22LB457U-ZF	24LB457U-ZF	28LB457U-ZF		
22LB457V-ZF	24LB457V-ZF	28LB457V-ZF		
Dimensioni (L x A x P)	Con supporto (mm)	507,6 x 355,9 x 140,6	556 x 384,3 x 140,6	641,5 x 432,0 x 175
	Senza supporto (mm)	507,6 x 315,7 x 53,1	556 x 343,1 x 53,1	641,5 x 395,8 x 57,6
Peso	Con supporto (kg)	3,1	3,7	4,6
	Senza supporto (kg)	2,9	3,5	4,4
Consumo elettrico	30W	33W	33W	
Requisiti di alimentazione	19 V $\overline{\text{---}}$ 2,0 A	19 V $\overline{\text{---}}$ 2,0 A	19 V $\overline{\text{---}}$ 2,0 A	
Adattatore CA/CC	Produttore : Lien Chang Modello : LCAP16B-E, LCAP25B Produttore : LG Innotek Modello : PSAB-L205B, PSAB-L204B			

ITALIANO

Dimensione modulo CI (L x A x P)		100,0 mm x 55,0 mm x 5,0 mm
Condizioni ambientali	Temperatura di funzionamento	Da 0 °C a 40 °C
	Umidità di funzionamento	Inferiore all'80 %
	Temperatura di stoccaggio	Da -10 °C a 60 °C
	Umidità di stoccaggio	Inferiore all'85 %

	TV digitale satellitare	TV digitale	TV analogica
Sistema televisivo	DVB-T/T2 DVB-C DVB-S/S2	DVB-T DVB-C	PAL/SECAM B/G/I/D/K, SECAM L/L'
Copertura programma	VHF, UHF C-Band, Ku-Band	VHF, UHF	VHF: E2 a E12, UHF: E21 a E69, CATV: S1 a S20, HYPER: S21 a S47
Numero massimo di programmi memorizzabili	6,000	1,500	
Impedenza antenna esterna	75 Ω		

ITALIANO

Dichiarazione di conformità

La società LG Electronics Italia S.p.A. dichiara che il televisore a colori LG

22LB4500-ZB / 22LB4506-ZB / 22LB4508-ZB / 22LB450B-ZB / 22LB450U-ZB / 22LB450V-ZB / 22LB4570-ZF
22LB4576-ZF / 22LB4578-ZF / 22LB457B-ZF / 22LB457U-ZF / 22LB457V-ZF / 24LB4500-ZB / 24LB4506-ZB
24LB4508-ZB / 24LB450B-ZB / 24LB450U-ZB / 24LB450V-ZB / 24LB4570-ZF / 24LB4576-ZF / 24LB4578-ZF
24LB457B-ZF / 24LB457U-ZF / 24LB457V-ZF / 28LB4500-ZB / 28LB4506-ZB / 28LB4508-ZB / 28LB450B-ZB
28LB450U-ZB / 28LB450V-ZB / 28LB4570-ZF / 28LB4576-ZF / 28LB4578-ZF / 28LB457B-ZF / 28LB457U-ZF
28LB457V-ZF

è fabbricato in conformità alle prescrizioni del D.M. n°548 del 28/08/95, pubblicato sulla G.U.

n°301 del 28/12/95 ed in particolare è conforme a quanto indicato nell'art. 2, comma 1 dello stesso decreto.

Questo apparecchio è fabbricato nella C.E.E nel rispetto delle disposizioni di cui al D.M. 26/03/92 ed in particolare è conforme alle prescrizioni del Art. 1 dello stesso decreto ministeriale.

DIAGRAMMI A BLOCCHI

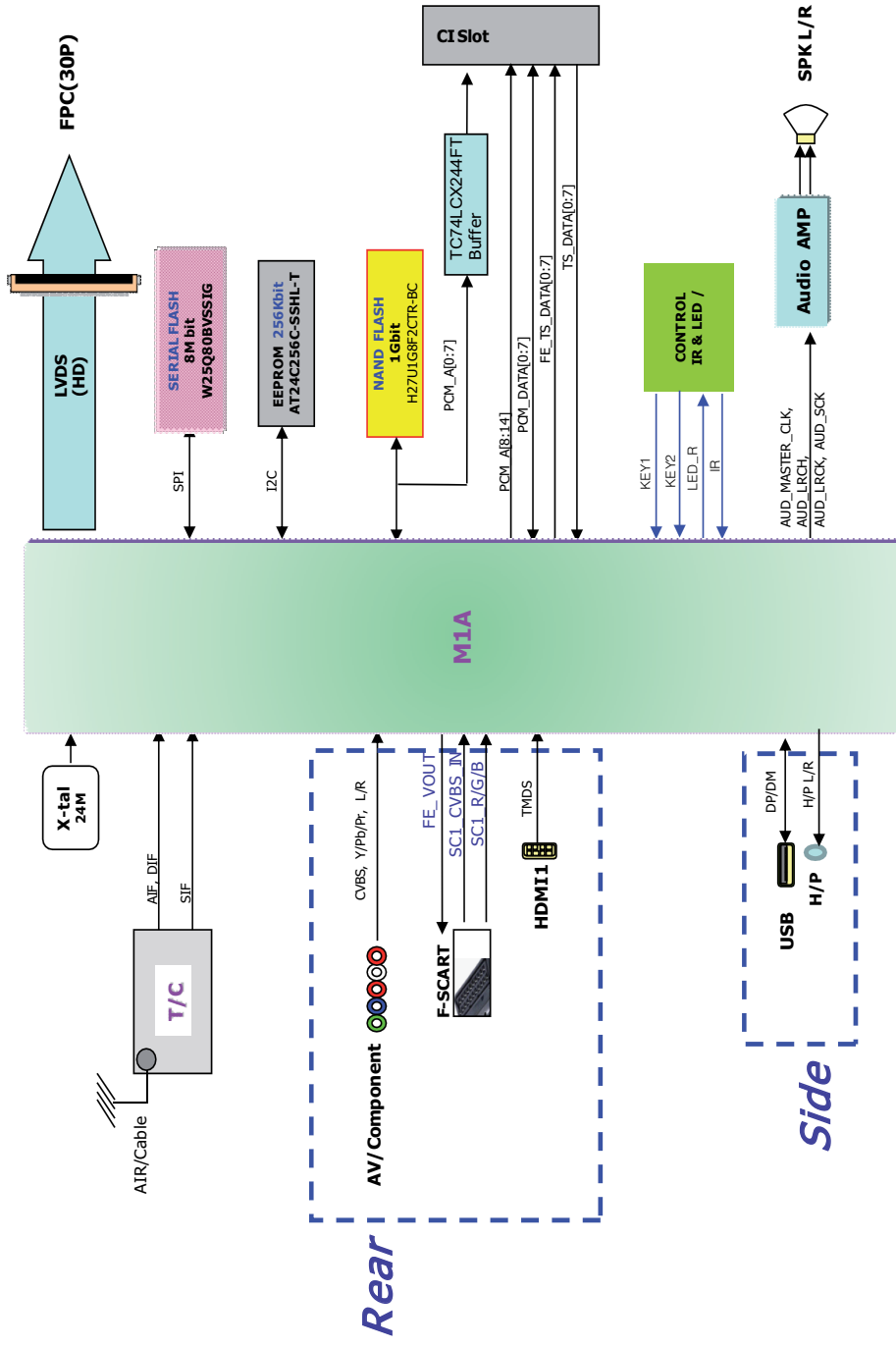





MANUAL DE USUARIO

TV LED*

* La TV LED de LG aplica una pantalla LCD con iluminación posterior LED.

Antes de utilizar el equipo, lea este manual con atención y consérvelo para consultarlo cuando lo necesite.

www.lg.com

LICENCIAS

Le licenze supportate possono variare da un modello all'altro. Per ulteriori informazioni sulle licenze, visitare il sito www.lg.com.



Fabricado bajo licencia de Dolby Laboratories. "Dolby" y el símbolo de la doble D son marcas comerciales de Dolby Laboratories.



Los términos HDMI y HDMI High-Definition Multimedia Interface y el logotipo de HDMI son marcas registradas de HDMI Licensing LLC en EE. UU. y otros países.



ACERCA DE DIVX VIDEO: DivX® es un formato de vídeo digital creado por DivX, LLC, una subsidiaria de Rovi Corporation. Este es un dispositivo oficial DivX Certified® que ha sido sometido a rigurosas pruebas para verificar que reproduce vídeo DivX. Visita divx.com para más información y más herramientas de software para convertir tus archivos a vídeos DivX.

ACERCA DE DIVX VIDEO-ON-DEMAND: Este dispositivo DivX Certified® deberá registrarse para poder reproducir películas DivX Video-on-Demand (VOD) compradas. Para obtener el código de registro, localice la sección DivX VOD en el menú de configuración del dispositivo. Visite vod.divx.com para obtener más información sobre cómo realizar el registro.

"Con DivX Certified® puede reproducir vídeo DivX® hasta HD 1080p, incluido el contenido premium".

"DivX®, DivX Certified® y los logos asociados son marcas comerciales registradas de Rovi Corporation y se utilizan bajo licencia."

"Cubierto con una o más de las siguientes patentes estadounidenses: 7,295,673; 7,460,668; 7,515,710; 7,519,274"

ESPAÑOL

AVISO DE SOFTWARE DE CÓDIGO ABIERTO

Para obtener el código fuente correspondiente GPL, LGPL, MPL y otras licencias de código abierto que contiene este producto, visite <http://opensource.lge.com>.

Además del código fuente, podrá descargar las condiciones de las licencias, exención de responsabilidad de la garantía y avisos de copyright.

LG Electronics también le proporcionará código abierto en CD-ROM por un importe que cubre los gastos de su distribución (como el soporte, el envío y la manipulación) previa solicitud por correo electrónico a opensource@lge.com. Esta oferta es válida durante tres (3) años a partir de la fecha de adquisición del producto.

INSTRUCCIONES DE SEGURIDAD



Lea detenidamente estas instrucciones de seguridad antes de utilizar el producto.

! ADVERTENCIA



- No coloque la TV ni el mando a distancia en los siguientes entornos:
 - Una ubicación expuesta a luz solar directa
 - Un área con mucha humedad, como un cuarto de baño
 - Cerca de cualquier fuente de calor, como hornos u otros dispositivos que emitan calor
 - Cerca de la encimera de la cocina o de un humidificador, donde puede estar expuesta a vapor o aceite
 - Un área expuesta a la lluvia o al viento
 - Cerca de recipientes que contengan agua, como floreros

De lo contrario, podrían producirse incendios, descargas eléctricas, averías o deformaciones en el producto.



- No coloque el producto donde pueda verse expuesto al polvo. Esto supone un riesgo de incendio.

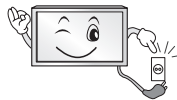

- El enchufe de la toma de corriente es el dispositivo de desconexión. Debe poder acceder en todo momento a dicho enchufe.



- No toque el enchufe de alimentación con las manos húmedas. Si las clavijas están húmedas o cubiertas de polvo, séquelas o límpielas. Si hay un exceso de humedad, podría sufrir una descarga.



- Asegúrese de conectar el cable de alimentación a una toma de corriente con toma de tierra. (Excepto para dispositivos sin toma a tierra). Podría electrocutarse o sufrir daños personales.



- Asegúrese de enchufar el cable de alimentación hasta el final. Si el cable de alimentación no está completamente conectado, puede provocar un incendio.



- Asegúrese de que el cable de alimentación no entra en contacto con objetos calientes, como una estufa. Esto puede suponer un riesgo de incendio o de descarga eléctrica.

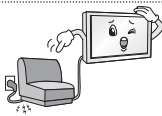

- No coloque objetos pesados, ni el propio producto, sobre los cables de alimentación. De lo contrario, podría provocar incendios o descargas eléctricas.



- Pliegue el cable de antena que conecta la TV con la antena externa del edificio para evitar que se moje con la lluvia. El agua podría dañar el interior del producto y podrían producirse descargas eléctricas.



- Cuando monte la TV en la pared, asegúrese de no hacerlo dejando los cables de señal y de alimentación colgando por la parte trasera. Podría causar un incendio o producir una descarga eléctrica.

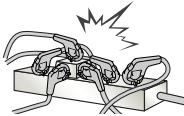

- No enchufe demasiados dispositivos eléctricos a una misma toma de alimentación eléctrica múltiple. De lo contrario, podría producirse un incendio por exceso de calentamiento.

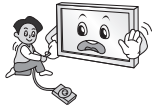

- No golpee ni deje caer el producto cuando lo conecta a dispositivos externos. De lo contrario, podrían producirse lesiones personales o daños en el producto.



- Mantenga el embalaje de vinilo o de material aislante lejos del alcance de los niños. El material aislante es nocivo si se ingiere. En caso de ingestión por error, provoque el vómito del paciente y acuda al hospital más cercano. El embalaje de vinilo también puede provocar asfixia. Manténgalo fuera del alcance de los niños.



- No permita que los niños se suban ni se agarren a la TV. De lo contrario, la TV podría caerse y ocasionar daños personales.



- Deseche adecuadamente las pilas usadas para evitar que los niños las ingieran. En caso de que esto suceda, consulte con un médico inmediatamente.



- No introduzca materiales conductores (como una varilla de metal) en un extremo del cable de alimentación mientras el otro extremo está enchufado a la toma de corriente de pared. Tampoco toque el cable de alimentación una vez enchufado a la toma de corriente. Podría electrocutarse. (En función del modelo)



- No coloque ni almacene sustancias inflamables cerca del producto. Una manipulación imprudente de estas sustancias podría provocar una explosión o un incendio.



- No introduzca objetos metálicos (como monedas, horquillas, varillas o alambres) ni inflamables (como papel o cerillas) dentro del producto. Debe prestarse una atención especial a los niños. Pueden producirse descargas eléctricas, incendios o daños personales. Si se introduce un objeto extraño en el producto, desconecte el cable de alimentación y póngase en contacto con el centro de atención al cliente.



- No pulverice agua sobre el producto ni frote con ninguna sustancia inflamable (como disolvente o benceno). Puede causar un incendio o una descarga eléctrica.



- No deje que el producto sufra impactos o que caigan objetos sobre él o sobre la pantalla.
Podría electrocutarse y el producto podría sufrir daños.



- No toque el producto o la antena durante una tormenta eléctrica.
Podría electrocutarse.

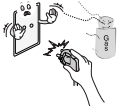

- No toque la toma de corriente cuando se produzca una fuga de gas. Abra las ventanas y ventile la habitación.
Una chispa podría provocar un incendio o causarle quemaduras.



- No desmonte, repare ni modifique el producto según su criterio.
Puede causar un incendio o una descarga eléctrica.
Póngase en contacto con el centro de atención al cliente para cualquier comprobación, calibración o reparación.



- Si ocurre algo de lo indicado a continuación, desenchufe inmediatamente el producto y póngase en contacto con su centro de servicio local.
 - El producto ha sufrido un impacto
 - Se ha dañado el producto
 - Se han introducido objetos extraños en el producto
 - El producto emitió humo o un olor extraño
 Esto podría provocar incendios o descargas eléctricas.



- Si no tiene previsto utilizar el producto durante mucho tiempo, desenchufe el cable de alimentación.
La acumulación de polvo puede provocar incendios, mientras que el deterioro del revestimiento aislante puede provocar fugas eléctricas, descargas o incendios.



- El aparato no debe quedar expuesto a goteras ni salpicaduras. Tampoco deberá colocar encima objetos con contenido líquido, como floreros.

- No instale este producto en una pared si puede quedar expuesto al aceite o a la neblina de aceite.
Esto podría dañar el producto y provocar que se caiga.

PRECAUCIÓN

- Instale el producto en un lugar alejado de ondas de radio.



- Entre la antena exterior y las líneas de alimentación debe dejarse una distancia suficiente como para evitar que se entren en contacto, incluso en caso de caída de la antena.
Podría producirse una descarga eléctrica.





- No instale el producto en lugares como un estante poco estable o una superficie inclinada. Evite también los lugares donde haya vibraciones o en los que no se pueda sostener totalmente. De lo contrario, el producto podría caerse o darse la vuelta, lo cual podría producir daños personales o daños en el producto.



- Si instala la TV en un soporte, es necesario que tome medidas para evitar que el producto vuelque. De lo contrario, el producto podría darse la vuelta, lo cual podría producir daños personales.

- Si tiene intención de montar el producto en la pared, fije la interfaz de montaje estándar VESA (piezas opcionales) a la parte posterior del producto. Cuando instale el equipo de forma que vaya a utilizar el soporte de pared (piezas opcionales), fíjelo cuidadosamente para que no se caiga.

Utilice únicamente los elementos adjuntos/accesorios especificados por el fabricante.



- Cuando instale la antena, consulte con un técnico cualificado. De lo contrario, corre riesgo de incendio o de descarga eléctrica.

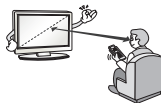

- Le recomendamos que mantenga una distancia de 2 a 7 veces la longitud diagonal de la pantalla cuando vea la TV. Si ve la TV durante un largo período de tiempo, es posible que vea borroso.

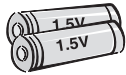

- Utilice solamente el tipo especificado de pila. De lo contrario, podrían producirse daños en el mando a distancia.

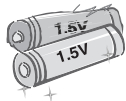

- No mezcle pilas nuevas y antiguas. De lo contrario, podrían sobrecalentarse las pilas y presentar fugas.

- No exponga las baterías a temperaturas muy elevadas y manténgalas alejadas de la luz solar directa, el fuego y emisores de calor eléctricos.
- NO coloque baterías no recargables en el dispositivo mientras se esté cargando.



- Asegúrese de que no hay objetos entre el mando a distancia y el sensor.



- La señal del mando a distancia puede verse afectada por la luz del sol por otra luz fuerte. En este caso, oscurezca la habitación.

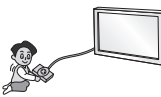

- Cuando conecte dispositivos externos como videoconsolas, asegúrese de que los cables que se conectan sean lo suficientemente largos. De lo contrario, el producto podría darse la vuelta, lo cual podría producir daños personales o daños en el producto.



- No encienda ni apague el producto enchufando y desenchufando la clavija a la toma de pared. (No utilice la clavija para como un interruptor). Puede provocar un fallo mecánico o una descarga eléctrica.

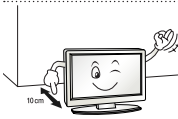

- Siga las instrucciones de instalación que se indican a continuación para evitar que el producto se sobrecaliente.
 - La distancia entre el producto y la pared ha de ser de al menos 10 cm.
 - No instale el producto en un lugar sin ventilación (p. ej., en un estante o en un armario).
 - No instale el producto en una alfombra o un cojín.
 - Asegúrese de que la rejilla de ventilación no está bloqueada por manteles o cortinas.

De lo contrario, se pueden producir incendios.

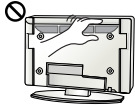

- Procure no tocar las aberturas de ventilación cuando la TV haya estado funcionando durante largos periodos de tiempo, ya que pueden calentarse. Esto no afecta al funcionamiento ni al rendimiento del producto.

- Revise periódicamente el cable del aparato, y si su aspecto indica daños o deterioro, desenchúfelo, deje de utilizarlo y haga que un profesional de servicio autorizado lo sustituya por una pieza de repuesto idéntica.



- Evite que el polvo se acumule en las clavijas del enchufe de alimentación o en la toma. Esto supone un riesgo de incendio.

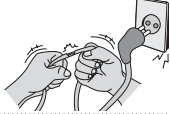

- Proteja el cable de alimentación de un mal uso físico o mecánico: no lo retuerza, no lo doble ni lo punce y evite que se cierre ninguna puerta sobre él. No camine sobre el cable. Preste especial atención a los enchufes, las tomas de pared y el punto de salida del cable en el aparato.



- No presione el panel con fuerza usando la mano ni ningún objeto afilado como un clavo, lápiz o bolígrafo, ni tampoco lo raye.



- Evite tocar la pantalla o colocar los dedos sobre ella durante un tiempo prolongado. Si lo hace, podría provocar una distorsión temporal en la pantalla.



- Cuando limpie el producto y sus componentes, desconecte la corriente primero y límpielo con un paño suave. Una fuerza excesiva podría producir arañazos o decoloración. No pulverice agua ni limpie el producto con un paño húmedo. No utilice nunca limpiacristales, productos industriales o para vehículos, abrasivos o cera, benceno, alcohol, etc., ya que pueden dañar el producto y el panel. De lo contrario, podrían producirse incendios, descargas eléctricas o daños en el producto (deformación, corrosión o roturas).

- Siempre que la unidad esté conectada a la toma de corriente, no estará desconectada de la fuente de alimentación aunque el INTERRUPTOR de la unidad esté apagado.



- Cuando desconecte el cable, agárrelo por el enchufe y desenchúfelo. Si los cables que se encuentran en el interior del cordón alimentación se desconectan, puede producirse un incendio.



- Cuando mueva el producto, asegúrese de apagarlo primero. A continuación, desenchufe los cables de alimentación, los cables de antena y los demás cables de conexión. Puede que el equipo de la TV o el cable de alimentación estén dañados, lo que puede provocar un incendio o una descarga eléctrica.



- Dado el elevado peso del producto, muévelo o desembálelo siempre con la ayuda de alguien. De lo contrario, se pueden producir daños personales.



- Póngase en contacto con el centro de atención al cliente para limpiar las piezas internas del producto una vez al año. El polvo acumulado podría producir un fallo mecánico.



- Solicite cualquier reparación necesaria al personal cualificado. Las reparaciones son necesarias cuando el aparato sufre cualquier tipo de daños, como daños en el cable de alimentación o el enchufe, vertido de líquidos o caída de objetos sobre el aparato, exposición del aparato a la lluvia o la humedad, o cuando no funciona con normalidad o ha sufrido una caída.



- Si toca el producto y está frío, podría producirse un pequeño «parpadeo» al encenderlo. Esto es normal; el producto no tiene ningún problema.



- El panel es un producto de alta tecnología con una resolución de dos a seis millones de píxeles. Puede que vea pequeños puntos negros o puntos de colores brillantes (rojo, azul o verde) de 1 ppm en el panel. Esto no significa que haya una avería y no afecta al rendimiento ni a la fiabilidad del producto. Este fenómeno también ocurre en productos de otros fabricantes y no está sujeto a cambios ni reembolsos.



- Podría ver una luminosidad y un color diferentes en el panel según su posición de visualización (izquierda/derecha/arriba/abajo). Este fenómeno ocurre debido a las propias características del panel. No está relacionado con el rendimiento del producto y no es una avería.

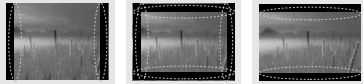

- Si visualiza una imagen congelada (p. ej., el logotipo del canal de emisión, una escena de un videojuego) durante un largo período de tiempo la pantalla podría dañarse, lo cual haría que la imagen quedase impresa, lo que se conoce como adherencia de imágenes. La garantía no cubre la adherencia de imágenes en el producto.

Evite que se muestre una imagen fija en la pantalla de la televisión durante un tiempo prolongado (2 o más horas en pantallas LCD, 1 hora o más para TV de plasma).

Además, si se ve la TV en formato 4:3 durante mucho tiempo, se puede producir adherencia de imagen en los bordes del panel.

Este fenómeno también ocurre en productos de otros fabricantes y no está sujeto a cambios ni reembolsos.

• Sonido generado

“Crujido”: el sonido que se produce cuando se ve o cuando se apaga la TV está generado por la contracción térmica del plástico debido a la temperatura y a la humedad. Este ruido es común en los productos para los que se requiere deformación térmica. Zumbido del circuito eléctrico/panel: un circuito de conmutación de alta velocidad, que suministra una gran cantidad de energía para hacer funcionar un producto, genera un ruido de nivel bajo. Varía según el producto.

Este sonido generado no afecta al rendimiento ni a la fiabilidad del producto.

! NOTA

- La imagen que se muestra puede diferir de la de su TV.
- Es posible que el menú en pantalla (OSD) de la TV no coincida exactamente con el de las imágenes incluidas en este manual.
- Los menús y las opciones disponibles pueden diferir según la fuente de entrada o modelo de producto que emplee.
- Puede que en el futuro se incorporen nuevas funciones a esta TV.
- La TV puede ponerse en modo de espera para reducir el consumo de energía. Asimismo, debe apagar la TV si no se va a utilizar durante algún tiempo, ya que así también se reduce el consumo de energía.
- La energía consumida durante el uso puede reducirse significativamente si se disminuye el nivel de luminosidad de la pantalla, lo que ayudaría a reducir los costes generales de funcionamiento.

MONTAJE Y PREPARACIÓN

Desembalaje

Compruebe si se incluyen los siguientes elementos con el producto. Si falta algún accesorio, póngase en contacto con el distribuidor local en el que adquirió el producto. Las ilustraciones que aparecen en este manual pueden ser diferentes de los elementos y el producto reales.



PRECAUCIÓN

- Para garantizar la seguridad y la vida útil del producto, no utilice elementos no aprobados.
- Los daños o lesiones causados por el uso de elementos no aprobados no están cubiertos por la garantía.
- Algunos modelos incluyen una delgada película adherida a la pantalla. No la retire.

ESPAÑOL



NOTA

- Los elementos proporcionados con el producto pueden variar en función del modelo.
- Las especificaciones del producto o el contenido de este manual pueden cambiar sin previo aviso debido a la actualización de las funciones del producto.
- Para obtener una conexión óptima, los cables HDMI y los dispositivos USB deberían tener biseles de menos de 10 mm de grosor y 18 mm de ancho. Utilice un cable de extensión compatible con USB 2.0 si el cable USB o la memoria USB no son válidos para el puerto USB de su TV.

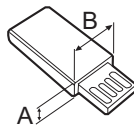
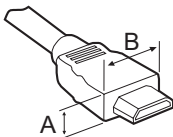

*A ≲ 10 mm

*B ≲ 18 mm

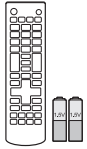

Mando a distancia y pilas (AAA)



Manual de usuario



Organizador de cables 1EA

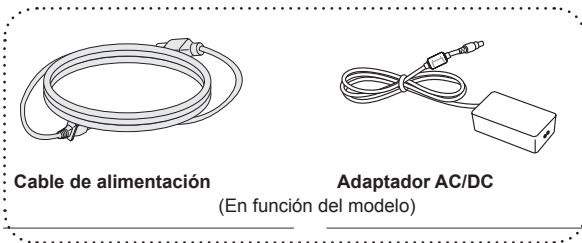

Cable de alimentación

Adaptador AC/DC

(En función del modelo)

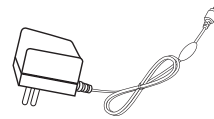

Adaptador AC/DC

(En función del modelo)

ESPAÑOL

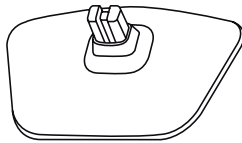

Base del soporte

Piezas y botones

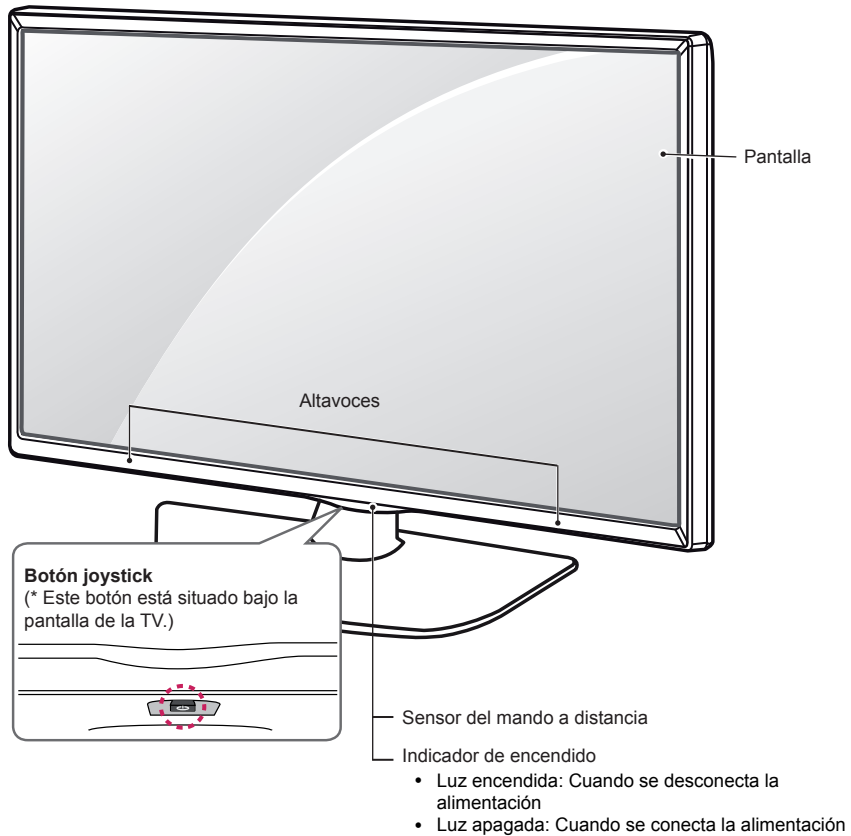

ESPAÑOL





! NOTA

- Puede activar o desactivar el indicador de encendido seleccionando **OPCIÓN** en los menús principales.

Uso del botón joystick

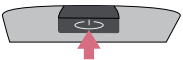
Puede utilizar las funciones de la TV fácilmente con solo pulsar o mover el botón joystick hacia arriba, hacia abajo, hacia la izquierda o hacia la derecha.

Funciones básicas

	Encendido	Cuando la TV esté apagada, coloque el dedo en el botón joystick, púlselo una vez y, a continuación, retire el dedo.
	Apagado	Cuando la TV esté encendida, coloque el dedo en el botón joystick, púlselo durante unos segundos y, a continuación, retire el dedo. (Sin embargo, si el botón Menu (Menú) está en la pantalla, mantener pulsado el botón joystick le permitirá salir del menú).
	Control de volumen	Puede ajustar el nivel de volumen colocando el dedo en el botón joystick y moviéndolo hacia la izquierda o la derecha.
	Control de programas	Puede desplazarse por los programas almacenados colocando el dedo en el botón y moviéndolo hacia arriba o hacia abajo.

NOTA





- Cuando coloque el dedo sobre el botón joystick y lo dirija hacia arriba, abajo, la derecha o la izquierda, tenga cuidado de no pulsarlo. Si lo pulsa primero, no podrá ajustar el volumen y los programas guardados.

ESPAÑOL

Ajuste del menú

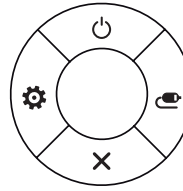
Cuando la TV esté encendida, pulse el botón joystick una vez.

Puede ajustar las opciones de menú (🔌, ⚙️, ✖️, 📺) moviendo el botón joystick hacia arriba, hacia abajo, hacia la izquierda o hacia la derecha.

		Apagar TV	Apaga la televisión.
		Config.	Permite acceder al menú principal.
		Apagar TV	Permite cambiar la fuente de entrada.
		Cerrar	Permite salir de todas las pantallas y volver al modo de visualización de TV.

Elevación y desplazamiento de la TV

Antes de levantar o mover la TV, lea la información siguiente para evitar arañar o dañar la TV y transportarla de manera segura, independientemente del tipo y tamaño de que se trate.



PRECAUCIÓN

- Procure en todo momento no tocar la pantalla, ya que podría dañarla.
- Se recomienda mover la TV en el interior de la caja o envuelta en su material de embalaje original.
- Antes de levantar o mover la TV, desenchufe el cable de alimentación y los demás cables.
- Al sostener la TV, la pantalla debería orientarse hacia el lado contrario al que se encuentra usted para evitar dañarla.

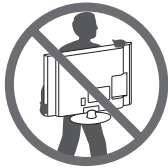

- Sujete con firmeza la parte superior e inferior del marco de la TV. Asegúrese de no sujetar la TV por la zona transparente, la zona del altavoz o la zona de la rejilla del altavoz.

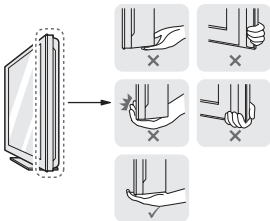

- Para transportar una TV grande, se necesitan como mínimo dos personas.
- Cuando transporte la TV con las manos, sujétela como se muestra en la ilustración siguiente.

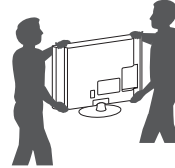

- Al manipular la TV, asegúrese de no dañar el botón que sobresale del joystick.
- Al transportar la TV, no la exponga a sacudidas ni a vibraciones excesivas.
- Cuando transporte la TV, manténgala en vertical, nunca la gire hacia uno de sus lados ni la incline hacia la izquierda o la derecha.
- No aplique demasiada presión sobre la estructura del marco porque podría doblarse o deformarse y dañar la pantalla.

Montaje en una mesa

- Levante la TV e inclínela hasta la posición vertical sobre una mesa.
 - Deje un espacio de 10 cm (como mínimo) con respecto a la pared para permitir una ventilación adecuada.

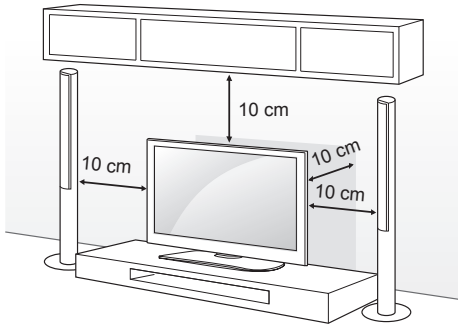

ESPAÑOL

- Enchufe el cable de alimentación a una toma de pared.



PRECAUCIÓN

- No coloque la TV cerca ni sobre fuentes de calor, ya que esto podría provocar un incendio u otros daños.

Cómo fijar la TV a una pared

(Esta función no está disponible en todos los modelos.)

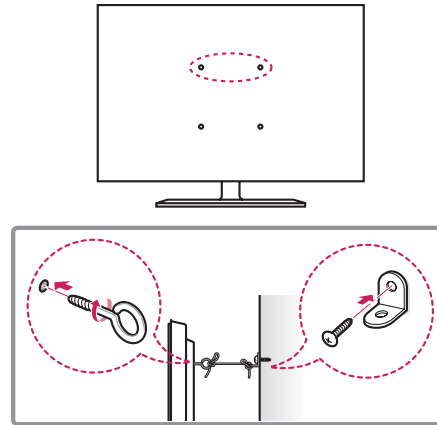

- Inserte y apriete los cáncamos o los soportes y los pernos de la TV en la parte posterior de esta.
 - Si hay pernos insertados en la posición de los cáncamos, quite primero los pernos.
- Monte las abrazaderas de pared junto con los pernos en la pared. Haga coincidir la ubicación del soporte de pared y los cáncamos en la parte posterior de la TV.
- Conecte los cáncamos y las abrazaderas de pared firmemente con una cuerda resistente. Asegúrese de mantener la cuerda horizontal con respecto a la superficie plana.



PRECAUCIÓN

- Asegúrese de que los niños no se suban a la TV ni se cuelguen de esta.



NOTA

- Utilice una plataforma o una carcasa que sea lo suficientemente resistente y grande como para soportar la TV de forma segura.
- Los soportes, pernos y cuerdas no se suministran. Puede solicitar accesorios adicionales a su distribuidor local.

Montaje en una pared

Monte un soporte de montaje en pared opcional en la parte posterior de la TV con cuidado e instale el soporte de montaje en una pared robusta y perpendicular con respecto al suelo. Si desea fijar la TV sobre otros materiales del edificio, póngase en contacto con personal cualificado.

LG recomienda que un profesional cualificado instale el soporte de pared.

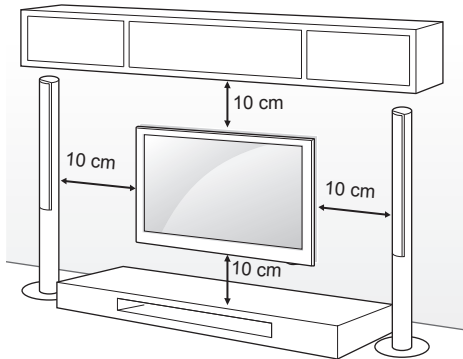

Asegúrese de utilizar tornillos y un soporte de montaje en pared que cumplan con el estándar VESA. Las dimensiones estándar de los kits de montaje en pared se describen en la tabla siguiente.

Se adquiere por separado (Soporte de montaje en pared)

Modelo	22/24LB45**	28LB45**
VESA (A x B)	75 x 75	100 x 100
Tornillo estándar	M4 x L10	
Número de tornillos	4	
Soporte de montaje en pared	LSW140	

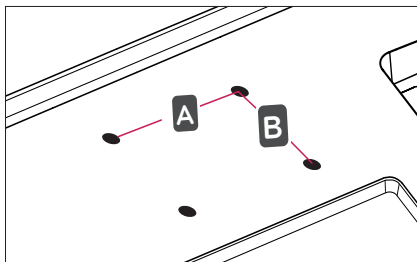

PRECAUCIÓN

- En primer lugar, desenchufe el cable de alimentación y, luego, mueva o instale la TV. De lo contrario, podría producirse una descarga eléctrica.
- Si instala la TV en un techo o una pared inclinada, puede caerse y producir lesiones físicas graves.

Utilice un soporte de montaje en pared autorizado por LG y póngase en contacto con el distribuidor local o con personal cualificado. Si utiliza un montaje en pared de terceros, este no estará cubierto por la garantía.

- No apriete los tornillos en exceso, ya que esto podría ocasionar daños a la TV y anular la garantía.
- Utilice tornillos y soportes de montaje en pared que cumplan con el estándar VESA. La garantía no cubre los daños ni lesiones físicas causados por el mal uso o por emplear un accesorio inadecuado.
- La longitud del tornillo desde la superficie exterior de la cubierta posterior debe ser inferior a 8 mm.

Almohadilla de montaje en pared

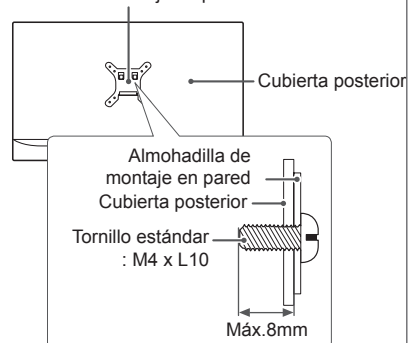

NOTA

- Utilice los tornillos que se enumeran en las especificaciones del estándar VESA.
- El kit de montaje en pared incluye un manual de instalación y las piezas necesarias.
- El soporte de montaje en pared es opcional. Puede solicitar accesorios adicionales a su distribuidor local.
- La longitud de los tornillos puede diferir según el soporte de montaje en pared. Asegúrese de emplear una longitud adecuada.
- Para obtener más información, consulte el manual incluido con el soporte de montaje en pared.

MANDO A DISTANCIA

Las descripciones que aparecen en este manual se basan en los botones del mando a distancia.

Lea este manual con detenimiento y utilice la TV correctamente. Para cambiar las pilas, abra la tapa del compartimento, sustitúyalas (AAA de 1,5 V) haciendo coincidir los polos (+) y (-) con las indicaciones de la etiqueta del interior del compartimento, y vuelva a colocar la tapa. Para quitar las pilas, realice el proceso de instalación en orden inverso.



PRECAUCIÓN

- No mezcle pilas antiguas y nuevas, ya que esto podría dañar el mando a distancia.

Asegúrese de apuntar con el mando a distancia hacia el sensor correspondiente de la TV.

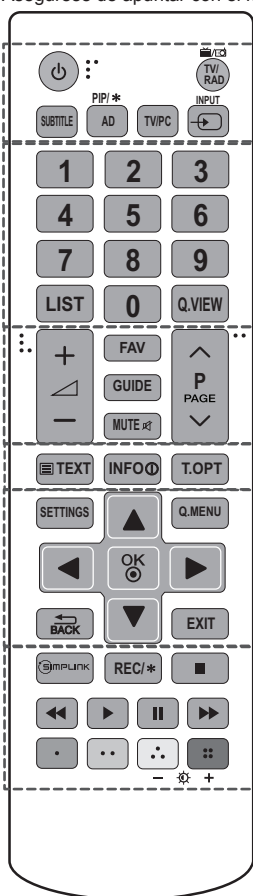

	(ENCENDIDO/APAGADO) Permite encender y apagar la TV.
	TV/RAD Permite seleccionar un programa de radio, TV o DTV.
	SUBTITLE Recupera la opción de subtítulos preferida en modo digital.
	AD Pulsando el botón AD, se activará la función de descripción de audio.
	PIP/* enciende y apaga el modo PIP. (En función del modelo)
	TV/PC Seleccione el modo TV o PC.
	INPUT Permite cambiar la fuente de entrada.
Botones numéricos	Permite introducir números.
	LIST Permite el acceso a la lista de programas almacenados.
	Q.VIEW Permite volver al programa visto anteriormente.
	FAV Permite acceder a la lista de canales favoritos.
	GUIDE Muestra la guía de programación.
	MUTE Permite silenciar el sonido completamente.
	+ / - Permiten ajustar el nivel de volumen.
	^ P v Permite desplazarse por los programas o canales almacenados.
	^ PAGE v Permite ir a la pantalla anterior o siguiente.
BOTONES DEL TELETXTO (TEXT , T.OPT)	Estos botones se usan para el teletexto.
	INFO Permite visualizar la información del programa actual y la pantalla.
	SETTINGS Permite el acceso a los menús principales.
	Q.MENU Permite el acceso a los menús rápidos.
Botones de navegación (arriba/abajo/izquierda/derecha)	Permiten desplazarse por los menús y las opciones.
	OK Permite seleccionar menús u opciones y confirmar las entradas.
	BACK Permite volver al nivel anterior.
	EXIT Permite salir de todas las pantallas y volver al modo de visualización de TV.
	SIMPLINK Accede a los dispositivos AV conectados con el cable HDMI a través de HDMI-CEC.
	REC / * Comienza a grabar y muestra el menú de grabación. (En función del modelo)
Botones de control (Permiten controlar los menús MY MEDIA (MIS MEDIOS) o los dispositivos compatibles con SIMPLINK (USB, SIMPLINK).
Botones de colores	Permiten acceder a funciones especiales de algunos menús.
	: rojo, : verde, : amarillo, : azul
	- + (Ilum. post.) Permite ajustar la luminosidad de la pantalla mediante el control de la iluminación posterior de la pantalla.



NOTA

- En el programa MHEG no se puede ajustar la iluminación posterior con el botón amarillo o azul.

CONFIGURACIÓN

Configuración automática de programas

SETTINGS ⇨ CONFIGURAR ⇨ Sintonización auto

Sintoniza automáticamente todos los programas.

- Si la fuente de entrada no está conectada correctamente, el registro del programa no funcionará.
- **Sintonización auto** solo localiza programas que se estén emitiendo.
- Si **Bloqueo de sistema** se ha conectado, aparecerá una ventana que le pedirá la contraseña.

Para ajustar la imagen con Picture Wizard (Asistente de Imagen)

SETTINGS ⇨ IMAGEN ⇨ Asistente de Imagen III

[En función del modelo]

Calibra y ajusta la calidad de imagen óptima mediante el mando a distancia y Picture Wizard (Asistente de Imagen) sin necesidad de costosos dispositivos de patrones ni ayuda de especialistas.

Para seleccionar Modo de imagen

SETTINGS ⇨ IMAGEN ⇨ Modo de imagen

Selecciona el modo de imagen más apropiado para el entorno de visualización o el programa.

- **Vivos** : Realiza el contraste, la luminosidad y la definición para mostrar imágenes de la mejor calidad.
- **Estándar** : Muestra imágenes en niveles estándar de contraste, iluminación y definición.
- **Eco/APS**: [En función del modelo]
La función de ahorro de energía cambia la configuración de la TV para reducir el consumo de energía.
- **Cine / Juego**: Muestra la imagen óptima para películas, juegos y fotografías (imagen congelada).
- **Deportes**: optimiza la imagen de vídeo para acciones rápidas y dinámicas mediante el énfasis de los colores primarios como el blanco, el verde o el celeste.
- **ISF Expertos 1, 2** : Menú para ajustar la calidad de imagen que permite a expertos y aficionados disfrutar de la mejor visualización de la TV. Este es el menú de ajustes diseñado para profesionales de la sintonización de imágenes con la certificación ISF. (El logotipo de ISF solo se puede utilizar en unidades de TV con certificación ISF).
ISFccc: Imaging Science Foundation Certified Calibration Control

- En función de la señal de entrada, puede diferir el rango de modos de imagen disponible.
- **ISF** El modo para expertos se ha diseñado para que los profesionales de la sintonización de imágenes controlen y ajusten con precisión una imagen específica. Con imágenes normales, es posible que los efectos no sean especialmente notables.
- La función ISF solo está disponible en algunos modelos.

Para ajustar los controles avanzados

SETTINGS ⇨ IMAGEN ⇨ Modo de imagen ⇨ Controles avanzados / Control para expertos

Permite calibrar la pantalla para cada modo de imagen o ajustar la configuración para una pantalla especial. Primero, seleccione el **Modo de imagen** que prefiera.

- **Contraste Dinámico** : permite ajustar el contraste al nivel óptimo según la luminosidad de la imagen.
- **Color Dinámico** : permite ajustar los colores para obtener una imagen con unos colores más naturales.
- **Color de carátula** : el espectro del color de carátula se puede ajustar por separado para implementar el color de carátula definido por el usuario.
- **Color celeste** : el color celeste se ajusta por separado.
- **Color del césped** : el espectro de color natural (prados, colinas, etc.) se puede ajustar por separado.
- **Gamma** : ajusta la curva de gradación según la salida de la señal de la imagen correspondiente con la señal de entrada.
- **Rango de color** : Permite seleccionar el rango de colores que se puede conseguir.
- **Mejora de bordes** : muestra unos bordes de vídeo más claros y distintivos, y al mismo tiempo, más naturales.
- **Patrón para expertos** : [En función del modelo] patrones utilizados para un ajuste experto.
- **Filtro de Color** : filtra un espectro de un color específico en colores RGB para configurar la saturación y el tono del color con precisión.
- **Temp color** : permite ajustar el tono general de la pantalla como desee. En el modo para expertos, se puede realizar un ajuste detallado mediante el método Gamma, etc.
- **Sistema de administración de color** : este es un sistema que utilizan los expertos cuando ajustan los colores mediante un patrón de prueba. Les permite seleccionar seis áreas de color (Rojo / Verde / Azul / Cian / Magenta / Amarillo) sin que afecten a otros colores. Cuando se trata de imágenes normales, es posible que los ajustes no muestren cambios de color destacables.
- En función de la señal de entrada o de los ajustes de imagen, es posible que varíe el rango de elementos detallados para ajustar.

Para ajustar opciones de imagen adicionales

SETTINGS ⇨ IMAGEN ⇨ Modo de imagen
⇨ Opción de Imagen

[En función del modelo]

Ajusta la configuración detallada para las imágenes.

- **Reducción de ruido** : elimina el ruido de la imagen.
- **Reducción ruido MPEG** : elimina el ruido generado mientras se crean señales de imagen digital.
- **Nivel de oscuridad** : ajusta la luminosidad y el contraste de la imagen de entrada a través de la oscuridad (nivel de oscuridad) de la pantalla.
- **Cine real** : ayuda a mantener la pantalla en condiciones óptimas.
- **Protección ocular de movimiento / SUPER Energy Saving** : [En función del modelo] según el modelo, ahorra consumo de energía mediante el ajuste de la luminosidad del movimiento de la imagen de la pantalla.
- En función de la señal de entrada o de los ajustes de imagen, es posible que varíe el rango de elementos detallados para ajustar.

Para utilizar TruMotion

SETTINGS ⇨ IMAGEN ⇨ TruMotion

[En función del modelo]

Corrige la imagen para mostrar secuencias con un movimiento más fluido.

- **Suave**: De-judder/De-blur funcionan en el intervalo más alto del modo automático.
- **Claro**: De-judder/De-blur funcionan en el intervalo medio del modo automático.
- **Usuario** : De-judder/De-blur puede ajustarse de forma manual.
De-judder: esta función elimina el efecto de parpadeo y la vibración.
De-blur: esta función ajusta y elimina las imágenes borrosas.

Automático significa que el intervalo del parpadeo y de imágenes borrosas que dependen del estado de entrada de vídeo está controlado por el modo TruMotion.

Para usar la función de ahorro de energía

SETTINGS ⇨ IMAGEN ⇨ Ahorro de energía

Ajusta el brillo de la pantalla para reducir el consumo eléctrico.

- **Automático** : [En función del modelo] el sensor de la TV detecta el nivel de luminosidad del entorno y ajusta automáticamente el brillo de la pantalla en consecuencia.
- **Descon** : Desactiva el modo de ahorro de energía.
- **Mínimo / Medio / Máximo** : Aplica el nivel de ahorro de energía correspondiente.
- **Quitar imagen** : Apaga la pantalla y reproduce únicamente el sonido. Para volver a encender la pantalla, pulse cualquier botón del mando a distancia excepto el botón de encendido.

Para utilizar los altavoces de TV

SETTINGS ⇨ AUDIO ⇨ Salida de sonido ⇨ Altavoces de TV

[Afhankelijk van het model]

La salida de sonido será el altavoz de la TV.

Para utilizar el altavoz externo

SETTINGS ⇨ AUDIO ⇨ Salida de sonido
⇨ Altavoz Externo (Óptico)

[Afhankelijk van het model]

La salida de sonido será el altavoz conectado al puerto óptico.

- Compatible con SimpLink.

Para utilizar la salida de audio digital

SETTINGS ⇨ AUDIO ⇨ Salida de sonido
⇨ Altavoz Externo (Óptico) ⇨ Sonido Digital
Desactivado

[Afhankelijk van het model]

Configura una salida de audio digital. t.

Elemento	Entrada de audio	Salida de audio digital
Automático	MPEG Dolby Digital Dolby Digital Plus HE-AAC	PCM Dolby Digital Dolby Digital Dolby Digital
PCM	Todo	PCM

Para conectar y utilizar el dispositivo de audio LG

SETTINGS ⇨ AUDIO ⇨ Salida de sonido
⇨ Sinc. de sonido LG (Óptica)

[Afhankelijk van het model]

Conecte el dispositivo de audio LG con el logotipo  al puerto de salida de audio digital óptica. El dispositivo de audio LG le permite disfrutar fácilmente de un sonido más rico y potente.

Para utilizar los auriculares

SETTINGS ⇨ AUDIO ⇨ Salida de sonido ⇨ Auricular

[Afhankelijk van het model]

La salida de sonido será el auricular conectado a la toma de auriculares.

Para sincronizar el audio y el vídeo

SETTINGS ⇨ AUDIO ⇨ Aj. de Sinc. AV

[En función del modelo]

Sincroniza automáticamente el vídeo y el audio en caso de que sea necesario.

- Si establece **Aj. de Sinc. AV** como **Conex**, puede ajustar la salida de sonido (Altavoces de TV) a la imagen de la pantalla.

Para utilizar SIMPLINK

[En función del modelo]

SIMPLINK es una función que permite controlar y gestionar distintos dispositivos multimedia cómodamente usando solo el mando a distancia de la TV y el menú SIMPLINK.

- 1 Conecte el terminal **HDMI IN** de la TV al terminal de salida HDMI del dispositivo SIMPLINK por medio de un cable HDMI.
 - [En función del modelo]
En el caso de sistemas de cine en casa dotados de la función SIMPLINK, conecte los terminales HDMI como se ha indicado anteriormente y, acto seguido, conecte la salida de audio digital óptica de la TV a la entrada de audio digital óptica del dispositivo SIMPLINK.
- 2 Seleccione **INPUT(OPTION)** ⇨ **Simplink**. Aparecerá la ventana del menú SIMPLINK.
- 3 En la ventana de ajustes de SIMPLINK, active la función SIMPLINK seleccionando **Conex**.
- 4 En la ventana del menú de SIMPLINK, seleccione el dispositivo que desea controlar.
 - Tenga en cuenta que esta función solo es compatible con dispositivos que lleven el logo SIMPLINK. Compruebe que el dispositivo externo tiene impreso el logotipo SIMPLINK.
 - Para poder usar la función SIMPLINK, es necesario utilizar un cable HDMI® de alta velocidad y compatible con la función CEC (control de electrónica de consumo). Los cables HDMI® de alta velocidad tienen asignado el pin número 13 para permitir el intercambio de información entre dispositivos.
 - Si selecciona otra fuente de entrada, el dispositivo SIMPLINK se detendrá.
 - Puede que el dispositivo SIMPLINK no funcione correctamente si utiliza al mismo tiempo un dispositivo de terceros con funciones HDMI-CEC.
 - [En función del modelo]
[Esta función solo está disponible en algunos modelos] Si selecciona o reproduce contenidos multimedia en un dispositivo con función de cine en casa, los **altavoces HT(Altavoces)** se activarán automáticamente. Para utilizar la función **Altavoces HT(Altavoces)**, asegúrese de llevar a cabo la conexión por medio de un cable óptico (se vende por separado).

Descripción de la función SIMPLINK

- **Reproducción directa** : Reproduce inmediatamente los contenidos del dispositivo multimedia en la TV.
- **Selección de dispositivo multimedia** : Selecciona el dispositivo deseado por medio del menú SIMPLINK para controlarlo desde la pantalla de la TV.
- **Reproducción de discos** : Controla el dispositivo multimedia mediante el mando a distancia de la TV.
- **Desconexión de todos los dispositivos** : Al apagar la TV, todos los dispositivos conectados se apagan también.
- **Sincronización de encendido**: Cuando el equipo con función SIMPLINK conectado al terminal HDMI comienza a reproducir, la TV se encenderá automáticamente.
- **Altavoces** : [En función del modelo]
Permite escoger entre los altavoces del sistema de cine en casa o de la TV.

Para bloquear el sistema

SETTINGS ⇨ CERRAR ⇨ Fijar clave

Ajusta o cambia la contraseña de la TV. La contraseña inicial es '0000'.

Si se selecciona Francia como país, la contraseña no es '0000' sino '1234'.

Si se selecciona Francia como país, no se podrá fijar la contraseña '0000'.

Para llevar a cabo el reajuste de fábrica

SETTINGS ⇨ OPCIÓN ⇨ Reajuste fábrica

Borra toda la información almacenada y devuelve los ajustes de la TV a su configuración inicial.

La TV se apagará y volverá a encenderse de nuevo con la configuración de fábrica.

- Si la opción Bloqueo de sistema está activada, aparecerá una ventana emergente para solicitarle la contraseña.
- No apague la TV durante el proceso de inicio.

Para retirar el dispositivo USB

Q.MENU ⇨ Dispositivo USB

Seleccione el dispositivo de almacenamiento USB que desea retirar. Cuando aparezca un mensaje que anuncia que el dispositivo USB se ha retirado, extraiga el dispositivo de la TV.

- Una vez que se ha seleccionado un dispositivo USB para retirarlo, ya no podrá leerse. Retire el dispositivo de almacenamiento USB y luego vuelva a conectarlo.

Utilización de un dispositivo de almacenamiento USB: advertencia

- Si el dispositivo de almacenamiento USB tiene instalado un programa de reconocimiento automático o utiliza su propio controlador, es posible que no funcione.
- Es posible que algunos dispositivos de almacenamiento USB no funcionen o funcionen de forma incorrecta.
- Utilice solamente los dispositivos de almacenamiento USB formateados con Windows FAT32 o con el sistema de archivos NTFS.
- Para discos duros externos USB, se recomienda utilizar dispositivos con una tensión nominal de menos de 5 V y una corriente nominal de menos de 500 mA.
- Se recomienda el uso de memorias USB de 32 GB o menos y unidades de disco duro USB de 1 TB o menos.
- Si un disco duro USB con función de ahorro de energía no funciona correctamente, apague y encienda la alimentación. Para obtener más información, consulte el manual de usuario del disco duro externo USB.
- Los datos en el dispositivo de almacenamiento USB se pueden dañar, así que asegúrese de hacer copias de seguridad de los archivos importantes a otros dispositivos. El mantenimiento de los datos es responsabilidad del usuario y el fabricante no es responsable de la pérdida de datos.

Archivos admitidos por Mis medios

- Velocidad máxima de transferencia de datos: 20 Mbps (megabits por segundo)
- Formatos de subtítulos externos admitidos : *.srt (SubRip), *.smi (SAMI), *.sub (SubViewer, MicroDVD, DVSubtitleSystem, Subldx(Vobsub)), *.ass/* .ssa (SubStation Alpha), *.txt (TMplayer), *.psb (PowerDivX)
- Formatos de subtítulos internos admitidos: XSUB (admite los subtítulos internos generados desde DivX6)

Formatos de vídeo admitidos

- Máximo: 1920 x 1080 a 30p (solo Motion JPEG 640 x 480 a 30p)
- .asf, .wmv
[Vídeo] MPEG-2, MPEG-4 parte 2, DivX3.11, DivX4, DivX5, DivX6, XviD, H.264/AVC, VC1 (WMV3, WVC1), MP43
[Audio] WMA estándar, WMA9 (Pro), MP3, AAC, AC3, MP3, 3D WMV de transmisión única.
- divx, .avi
[Vídeo] MPEG-2, MPEG-4 parte 2, DivX3.11, DivX4, DivX5, DivX6, XviD, H.264/AVC
[Audio] HE-AAC, LPCM, ADPCM, MPEG- 1 capa I, MPEG-1 capa II, Dolby Digital, MPEG-1 capa III (MP3), *DTS

- .ts, .trp, .tp, .mts, .m2ts
[Vídeo] H.264/AVC, MPEG-2, AVS, VC1
[Audio] MPEG-1 capa I, MPEG-1 capa II, MPEG-1 capa III (MP3), Dolby Digital, Dolby Digital Plus, AAC, HE-AAC, *DTS
- .vob
[Vídeo] MPEG-1, MPEG-2
[Audio] Dolby Digital, MPEG-1 capa I, MPEG- 1 capa II, DVD-LPCM
- mp4, .m4v, .mov
[Vídeo] MPEG-2, MPEG-4 parte 2, DivX3.11, DivX4, DivX5, DivX6, XVID, H.264/AVC
[Audio] AAC, MPEG-1 Layer III (MP3), *DTS
- .mkv
[Vídeo] MPEG-2, MPEG-4 parte 2, DivX3.11, DivX4, DivX5, DivX6, XVID, H.264/AVC
[Audio] HE-AAC, Dolby Digital, MPEG-1 capa III (MP3), *DTS, LPCM
- motion JPEG
[Vídeo] MJPEG
[Audio] LPCM, ADPCM
- .mpg, .mpeg, .mpe
[Vídeo] MPEG-1, MPEG-2
[Audio] MPEG-1 capa I, MPEG-1 capa II, Dolby Digital, LPCM
- dat
[Vídeo] MPEG-1, MPEG-2
[Audio] MP2
- flv
[Vídeo] Sorenson H.263, H.264/AVC
[Audio] MP3, AAC, HE-AAC
- *rm, *rmvb
[Vídeo] RV30, RV40
[Audio] Dolby Digital, AAC, HE-AAC, RA6(Cook)
- 3gp, 3gp2
[Vídeo] H.264/AVC, MPEG-4 Parte 2
[Audio] AAC, AMR(NB/WB)
- *DTS / *rm / *rmvb: en función del modelo

Formatos de audio admitidos

- Tipo de archivo: mp3
[Velocidad de bits] 32 Kbps - 320 Kbps
[Frecuencia de muestreo] 16 kHz - 48 kHz
[Soporte] MPEG1, MPEG2, capa 2, capa 3
- Tipo de archivo: AAC
[Velocidad de bits] Formato libre
[Frecuencia de muestreo] 8 kHz ~ 48 kHz
[Soporte] ADIF, ADTS
- Tipo de archivo: M4A
[Velocidad de bits] Formato libre
[Frecuencia de muestreo] 8 kHz ~ 48 kHz
[Soporte] MPEG-4

- Tipo de archivo : WMA
[Velocidad de bits] de 128 kbps a 320 kbps
[Frecuencia de muestreo] 8 kHz ~ 48 kHz
[Soporte] WMA7, WMA8, WMA9 estándar
- Tipo de archivo : WMA
[Velocidad de bits] a 768 kbps
[Canal/Frecuencia de muestreo]
M0: hasta 2 canales a 48 kHz
(Excepto modo LBR),
M1: hasta 5.1 canales a 48 kHz,
M2: hasta 5.1 canales a 96 kHz
[Soporte] WMA 10 Pro
- Tipo de archivo : OGG
[Velocidad de bits] Formato libre
[Frecuencia de muestreo] 8kHz ~ 48 kHz
[Soporte] OGG Vorbis

Formatos de foto admitidos

- Categoría : 2D (jpeg, jpg, jpe)
[Tipo de archivo disponible] SOF0: base,
SOF1: extensión secuencial,
SOF2: progresivo
[Tamaño de foto] Mínimo: 64 x 64,
Máximo: Tipo normal: 15360 (ancho) x 8640
(alto), Tipo progresivo: 1920 (ancho) x 1440 (alto)
- Categoría : BMP
[Tamaño de foto] Mínimo : 64 x 64, Máximo :
9600 x 6400
- Categoría : PNG
[Tipo de archivo disponible] Entrelazado, no
entrelazado
[Tamaño de foto] Mínimo : 64 x 64, Máximo:
Entrelazado: 1200 x 800, No entrelazado: 9600 x
6400
- Es posible que la visualización de los archivos
con formato BMP y PNG sea más lenta que los
de formato JPEG.

VER MANUAL WEB

Para obtener información detallada sobre la guía del usuario, visite www.lg.com.

MANTENIMIENTO

Limpieza de la TV

Limpie la TV con regularidad para mantener el mejor rendimiento y prolongar la vida del producto.



PRECAUCIÓN

- En primer lugar, apague el aparato y desconecte el cable de alimentación y el resto de cables.
- Si no va a usar la TV durante un periodo prolongado, desconecte el cable de alimentación de la toma de pared para evitar posibles daños por rayos o subidas de corriente.

Pantalla, marco, carcasa y soporte

- Para eliminar el polvo o la suciedad leve, use un paño suave, seco y limpio para limpiar la superficie.
- Para eliminar la suciedad más incrustada, emplee un paño suave humedecido con agua limpia o un detergente suave diluido. A continuación, seque de inmediato el aparato con un paño seco.



PRECAUCIÓN

- Procure en todo momento no tocar la pantalla, ya que podría dañarla.
- No empuje, frote ni golpee la superficie con la uña ni con objetos puntiagudos, ya que esto podría producir arañazos y distorsionar la imagen.
- No emplee productos químicos, ya que puede dañar el producto.
- No pulverice líquido sobre la superficie. Si penetra agua en la TV, puede producirse un incendio, una descarga eléctrica o un funcionamiento incorrecto.

ESPAÑOL

El cable de alimentación

Elimine con frecuencia el polvo y la suciedad acumulados en el cable de alimentación.

SOLUCIÓN DE PROBLEMAS

Problema	Solución
No se puede controlar la TV con el mando a distancia.	<ul style="list-style-type: none"> • Compruebe el sensor para el mando a distancia del producto e inténtelo de nuevo. • Compruebe si hay algún obstáculo entre el producto y el sensor para el mando a distancia. • Compruebe si las pilas aún funcionan y si están bien colocadas (⊕ a ⊕ y ⊖ a ⊖).
No se muestra ninguna imagen ni se produce ningún sonido.	<ul style="list-style-type: none"> • Compruebe si el producto está encendido. • Compruebe si el cable de alimentación está conectado a una toma de pared. • Compruebe si hay algún problema con la toma de pared. Para ello, conecte otros productos.
La TV se apaga repentinamente.	<ul style="list-style-type: none"> • Compruebe los ajustes de control de alimentación. Puede que se haya cortado el suministro eléctrico. • Compruebe si la función de Espera Automática (En función del modelo) / Apagado auto. / Temporizador Apagado está activada en la opción de configuración de HORA. • Si no hay señal cuando la TV está encendida, la TV se apagará automáticamente transcurridos 15 minutos de inactividad.
Al conectar al PC (HDMI/DVI), aparecerá el mensaje "No signal" (Sin señal) o "Invalid Format" (Formato no válido).	<ul style="list-style-type: none"> • Encienda y apague la TV con el mando a distancia. • Vuelva a conectar el cable HDMI. • Reinicie el PC con la TV encendida.



MANUAL DE INSTRUÇÕES

TV LED*

* A TV LG LED aplica luzes de fundo LED ao ecrã LCD.

Leia este manual com atenção antes de utilizar o dispositivo e guarde-o para futura referência.

www.lg.com

LICENÇAS

As licenças suportadas podem ser diferentes consoante o modelo. Para mais informações sobre as licenças, visite www.lg.com.



Fabricado sob licença da Dolby Laboratories. "Dolby" e o símbolo DD são marcas comerciais da Dolby Laboratories.



Os termos HDMI e High-Definition Multimedia Interface, e o Logo HDMI são marcas ou marcas registradas da HDMI Licensing LLC nos Estados Unidos e em outros países.



ACERCA DO VÍDEO DIVX: DivX® é um formato de vídeo digital criado pela DivX, LLC, uma subsidiária da Rovi Corporation. Este é um dispositivo oficial DivX Certified® que passou testes rigorosos para verificação de que reproduz vídeo DivX. Visite divx.com para obter mais informações e ferramentas de software para converter os arquivos em vídeos DivX.

ACERCA DO VIDEO-ON-DEMAND DO DIVX: Este dispositivo DivX Certified® deve ser registrado para reproduzir filmes VOD (Video-on-Demand) do DivX. Para obter o código de registro, localize a secção VOD do DivX no menu de configuração do dispositivo. Acesse a vod.divx.com para obter mais informações sobre como concluir o registro.

"DivX Certified® para reproduzir vídeo DivX® até HD 1080p, incluindo conteúdos de grande qualidade."

"DivX®, DivX Certified® e os logotipo associados são marcas comerciais da Rovi Corporation e respectivas subsidiárias, e são usadas sob licença."

"Coberto por uma ou mais das seguintes patentes dos EUA:
7,295,673; 7,460,668; 7,515,710; 7,519,274"

PORTUGUÊS

NOTAS SOBRE SOFTWARE DE CÓDIGO ABERTO

Para obter o código fonte incluído neste produto ao abrigo da GPL, LGPL, MPL e outras licenças de código aberto visite <http://opensource.lge.com>.

Além do código fonte, pode transferir todas as condições da licença referidas, renúncias de garantia e avisos de direitos de autor.

A LG Electronics também irá fornecer-lhe um código aberto em CD-ROM por um valor que cobre as despesas de distribuição, como os custos do suporte, envio e processamento, mediante pedido por e-mail para opensource@lge.com. Esta oferta é válida por 3 (três) anos a partir da data de aquisição do produto.

INSTRUÇÕES DE SEGURANÇA



Leia atentamente estas precauções de segurança antes de utilizar o produto.

AVISO



- Não coloque a TV nem o controlo remoto nos seguintes ambientes:
 - Um local exposto à luz directa do sol
 - Um local com humidade elevada, como p. ex. uma casa de banho
 - Próximo de fontes de calor como p. ex. fornos e outros aparelhos que emitam calor
 - Próximo de balcões de cozinha ou humidificadores, onde possam facilmente ficar expostos a vapor ou óleo
 - Uma área exposta à chuva ou ao vento
 - Próximo de recipientes com água, como p. ex. jarras

Caso contrário, isto poderá provocar um incêndio, choque eléctrico, avaria ou deformações no produto.



- Não coloque o produto onde possa ficar exposto ao pó. Isto pode provocar perigo de incêndio.

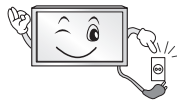

- A tomada de parede é o dispositivo de desconexão. A tomada tem de estar sempre operacional e disponível.



- Não toque na tomada com as mãos molhadas. Além disso, se o pino do cabo estiver húmido ou coberto com poeira, seque a tomada por completo ou limpe a poeira. Pode sofrer um choque eléctrico devido ao excesso de humidade.



- Certifique-se de que liga o cabo de alimentação à corrente de terra. (Excepto dispositivo que não estejam ligados à terra.) Pode sofrer um choque eléctrico ou ferimentos.



- Fixe totalmente o cabo de alimentação. Se o cabo de alimentação não ficar totalmente fixo, isto poderá provocar um incêndio.



- Certifique-se de que o cabo de alimentação não entra em contacto com objectos quentes, como p. ex. um aquecedor. Isto poderá provocar um incêndio ou risco de choque eléctrico.

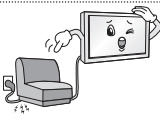

- Não coloque um objecto pesado ou o próprio produto em cima de cabos de alimentação. Caso contrário, poderá provocar um incêndio ou um choque eléctrico.



- Dobre o cabo da antena dentro e fora do edifício para evitar a entrada da chuva. Isto poderá resultar em danos provocados pela água dentro do produto e pode provocar um choque eléctrico.



- Ao montar uma TV na parede, não a instale pendurando cabos de alimentação ou de sinal na parte de trás da TV. Isto poderá provocar um incêndio ou um choque eléctrico.

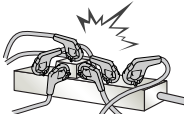

- Não ligue demasiados aparelhos eléctricos num único bloco de tomadas eléctricas. Caso contrário, isto poderá provocar um incêndio devido ao sobreaquecimento.



- Não deixe cair o produto nem deixe que este caia acidentalmente ao ligar aparelhos externos. Caso contrário, poderá provocar ferimentos ou danos do produto.



- Mantenha o material dissecador da embalagem ou a película de vinil fora do alcance das crianças. O material dissecador é nocivo se for ingerido. Em caso de ingestão acidental, deve-se forçar o paciente a vomitar e, de seguida, dirigir-se ao hospital mais próximo. Além disso, a película de vinil pode provocar asfixia. Mantenha-a fora do alcance das crianças.



- Não deixe os seus filhos treparem ou agarrarem-se à TV. Caso contrário, a TV pode cair, provocando ferimentos graves.



- Elimine as pilhas usadas com cuidado para evitar que uma criança as ingira. Se uma criança ingerir pilhas usadas, leve-a imediatamente a um médico.



- Não insira um condutor (tal como uma vareta metálica) numa das extremidades do cabo de alimentação se a outra extremidade estiver ligada ao terminal de entrada na parede. Não deve também tocar no cabo de alimentação depois de o ligar ao terminal de entrada na parede. Pode sofrer um choque eléctrico. (Dependendo do modelo)



- Não coloque nem guarde substâncias inflamáveis perto do produto. Existe um risco de explosão ou incêndio devido a um manuseamento negligente das substâncias inflamáveis.



- Não deixe cair objectos metálicos como p. ex. moedas, ganchos de cabelo, varetas ou arames para dentro do produto, nem objectos inflamáveis como p. ex. papel ou fósforos. As crianças têm de prestar uma atenção especial. Existe o perigo de choque eléctrico, incêndio ou ferimentos. Se deixar cair um objecto estranho dentro do produto, desligue o cabo de alimentação e entre em contacto com o centro de assistência.



- Não pulverize água no produto nem o esfregue com uma substância inflamável (diluente ou benzeno). Se o fizer, poderá dar origem a incêndios ou choques eléctricos.



- Evite que o produto sofra choques de impactos, a queda de objectos para dentro do produto, nem bata no ecrã com nada. Pode sofrer ferimentos ou o produto pode ficar danificado.



- Nunca toque neste produto nem na antena durante um trovão ou relâmpagos. Pode sofrer um choque eléctrico.

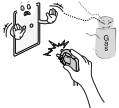

- Nunca toque na tomada da parede em caso de fuga de gás. Neste caso, deve abrir as janelas e garantir uma ventilação suficiente. Uma fásca pode dar origem a um incêndio ou queimaduras.



- Não desmontar, reparar ou modificar o produto sem ajuda de um especialista. Se o fizer, poderá dar origem a incêndios ou choques eléctricos. Contacte o centro de assistência para qualquer verificação, calibração ou reparação.



- Se ocorrer uma das seguintes situações, desligue o produto imediatamente da tomada e entre em contacto com o seu serviço de assistência local.
 - O produto sofre um choque de impacto
 - O produto ficou danificado
 - Objectos estranhos entraram no produto
 - O produto deita fumo ou tem um cheiro estranho
 Isto poderá provocar um incêndio ou um choque eléctrico.



- Se não utilizar o produto durante um longo período de tempo, desligue a ficha da tomada. A acumulação de pó pode provocar um incêndio ou a deterioração do isolamento pode provocar fugas eléctricas, choques eléctricos ou incêndios.



- O aparelho não deve ser exposto a gotas ou salpicos e não devem ser colocados objectos com líquidos, tal como vasos, em cima do aparelho.

- Não instale o produto numa parede, caso corra o risco de ficar exposto a óleo ou a névoa de óleo. Isto poderá danificar o produto e provocar a respectiva queda.

⚠ ATENÇÃO



- Instale o produto num local que não esteja exposto a ondas de rádio.



- Deve garantir uma distância satisfatória entre uma antena exterior e as linhas eléctricas para evitar que a antena toque nestas, mesmo se cair. Isto pode provocar um choque eléctrico.



- Não instale o produto em locais como p. ex. prateleiras instáveis ou superfícies inclinadas. Deve evitar também locais sujeitos a vibração ou sem suporte suficiente. Caso contrário, o produto pode cair ou virar-se, provocando ferimentos ou danos no produto.

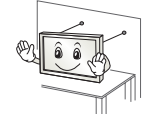

- Se instalar a TV numa base, pode ter de tomar medidas para evitar que o produto se vire. Caso contrário, o produto pode cair, provocando ferimentos graves.

- Se quiser montar o produto numa parede, monte a interface de montagem VESA padrão (peças opcionais) na parte de trás do produto. Se instalar a TV com o suporte de montagem da parede (peças opcionais), deve fixá-lo cuidadosamente de modo a não cair.

- Deve utilizar exclusivamente acessórios/fixações especificados pelo fabricante.



- Consulte um técnico especializado para instalar a antena. Isto poderá provocar um incêndio ou risco de choque eléctrico.

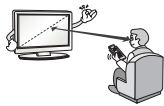

- Recomendamos manter uma distância mínima equivalente a 2-7x ao tamanho diagonal do ecrã para ver TV. Se vir TV durante longos períodos de tempo, a sua visão pode ficar desfocada.

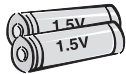

- Utilize apenas os tipos de pilhas especificadas. Pode provocar danos no controlo remoto.

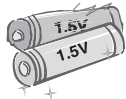

- Não misture pilhas novas com usadas. Pode provocar sobreaquecimento e fuga nas baterias.

- As pilhas não devem ser expostas a um calor excessivo. Mantenha-as longe da luz solar directa, lareiras e aquecedores eléctricos.

- NÃO coloque pilhas não recarregáveis no carregador.

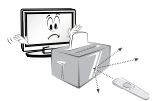

- Certifique-se de que não existem objectos entre o controlo remoto e o respectivo sensor.



- O sinal do controlo remoto pode sofrer perturbações devido à luz do sol ou outras fontes de luz fortes. Neste caso, escureça a divisão.

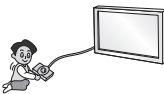

- Ao ligar dispositivos externos, como p. ex. consolas de jogos de vídeo, certifique-se de que os cabos de ligação têm comprimento suficiente. Caso contrário, o produto pode cair, provocando ferimentos ou danos no produto.



- Não ligue/desligue o produto retirando/colocando a ficha da tomada. (Não utilize a ficha eléctrica como interruptor.) Isto poderá provocar danos mecânicos ou choques eléctricos.

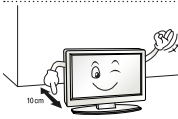

- Siga as seguintes instruções de instalação para evitar o sobreaquecimento do produto.
 - A distância entre o produto e a parede deve ser superior a 10 cm.
 - Não instale o produto num local sem ventilação (p. ex. numa prateleira ou num armário).
 - Não instale o produto em cima de alcatifas ou almofadas.
 - Certifique-se de que ventilação não fica obstruída por uma toalha ou uma cortina. Caso contrário, isto poderá provocar um incêndio.

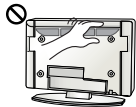

- Tenha cuidado para não tocar nas aberturas de ventilação quando assistir a televisão durante períodos prolongados, uma vez que estas podem aquecer. Isto não afecta o funcionamento ou o desempenho do produto.



- Deve verificar periodicamente o cabo do seu aparelho. Se parecer estar danificado ou deteriorado, deve desligá-lo, deixar de utilizar o aparelho e dirigir-se a um técnico de assistência autorizado para o substituir por um cabo idêntico.



- Evite a acumulação de pó nos pinos da ficha ou na tomada. Isto pode provocar perigo de incêndio.

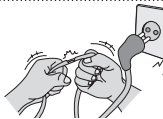

- Proteja o cabo de alimentação contra danos físicos ou mecânicos, como ser torcido, dobrado, comprimido, entalado numa porta ou pisado. Preste atenção às fichas, às tomadas eléctricas e ao ponto em que o cabo sai do aparelho.



- Não exerça uma pressão forte sobre o painel com uma mão ou um objecto afiado, como p. ex. um prego, lápis ou caneta, nem faça riscos.



- Evite tocar no ecrã ou manter os dedos em contacto com o ecrã durante longos períodos de tempo. Ao fazê-lo pode produzir alguns efeitos de distorção temporários no ecrã.



- Quando limpar o produto e respectivos componentes, desligue primeiro a ficha da tomada e limpe-o com um pano suave. Se exercer uma pressão forte, pode riscar ou descolorar o aparelho. Não pulverize água nem limpe com um pano molhado. Nunca utilize limpa-vidros, brilhantes industriais ou para automóveis, abrasivos ou cera, benzeno, álcool, etc., ou outros materiais que possam danificar o produto e o respectivo painel. Caso contrário, isto poderá provocar um incêndio, choque eléctrico ou danos no produto (deformação, corrosão ou fracturas).

- Se o aparelho estiver ligado à tomada de parede, este não se desliga da fonte de alimentação CA mesmo que desligue o aparelho através do interruptor.



- Pegue na ficha para desligar o cabo. Se os fios dentro do cabo de alimentação estiverem desligado, isto poderá provocar um incêndio.



- Ao mudar o produto de sítio, deve desligar primeiro a alimentação. Depois, desligue os cabos de alimentação, os cabos da antena e todos os cabos de ligação. A TV ou o cabo de alimentação podem ficar danificados, podendo provocar um risco de incêndio ou um choque eléctrico.



- Ao desembalar ou mudar o produto de sítio, deve trabalhar em conjunto com outra pessoa porque o produto é pesado. Caso contrário, poderá provocar ferimentos.



- Contacte o centro de assistência uma vez por ano para limpar os componentes internos do projector. O pó acumulado pode provocar avarias mecânicas.



- Para reparações, contacte a assistência técnica qualificada. É necessária a reparação se o aparelho sofreu quaisquer danos, tais como danos no cabo de alimentação ou na ficha de ligação, em caso de derrame de líquidos ou queda de objectos sobre o aparelho, se este foi exposto à chuva ou humidade, se não funcionar correctamente ou se tiver caído ao chão.



- Se verificar que o equipamento está frio, pode ocorrer uma ligeira oscilação quando for ligado. Isto é normal, não há nada de errado com o equipamento.



- O painel é um produto de alta tecnologia com uma resolução de dois milhões a seis milhões de píxeis. Poderá ver pequenos pontos pretos e/ou pontos coloridos (vermelhos, azuis ou verdes) do tamanho de 1 ppm no painel. Isto não significa que o produto esteja avariado nem afecta o desempenho nem a fiabilidade do produto. Este fenómeno também pode ocorrer em produtos de terceiros e não dá direito a uma troca ou a um reembolso.



- O painel pode apresentar uma luminosidade ou uma cor diferente em função da sua posição de visualização (esquerda/direita/cima/baixo). Este fenómeno deve-se às características do painel. Não tem a ver com o desempenho do produto nem significa uma avaria.

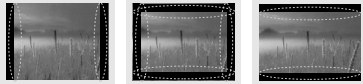

- A visualização de uma imagem fixa (p. ex. logótipo de um canal, menu no ecrã, cena de um jogo de vídeo) durante um longo período de tempo pode danificar o ecrã, resultando na retenção da imagem, fenómeno este conhecido como fixação da imagem. A garantia do produto não abrange a fixação da imagem. Para evitar a ocorrência deste fenómeno, evite visualizar uma imagem fixa no ecrã da sua televisão por um período de tempo prolongado (2 ou mais horas para LCD, 1 ou mais horas para plasma). Se vir a TV com uma proporção de 4:3 por um período de tempo prolongado, poderá resultar na fixação da imagem nas margens do painel. Este fenómeno também pode ocorrer em produtos de terceiros e não dá direito a uma troca ou a um reembolso.

• Som gerado

Estalidos: os estalidos que pode ouvir ao ver ou desligar a TV são gerados pela contracção termoplástica, resultante da temperatura e da humidade. Este ruído é comum em produtos que exijam uma deformação térmica. Zumbido no circuito eléctrico/painel: um circuito de comutação de alta velocidade, responsável por fornecer uma grande quantidade de corrente para colocar um produto em funcionamento, gera um ruído de baixo nível. Varia em função do produto.

O som que é gerado não afecta o desempenho nem a fiabilidade do produto.

! **NOTA**

- A imagem indicada pode diferir da sua TV.
- A OSD (On Screen Display - Visualização no ecrã) da sua TV pode ser um pouco diferente da apresentada neste manual.
- Os menus e opções disponíveis podem ser diferentes da fonte de entrada ou do modelo de produto que está a utilizar.
- Poderão ser adicionadas novas funcionalidades a esta TV no futuro.
- A TV pode ser colocada em modo de espera para reduzir o consumo eléctrico. Se não vir televisão durante algum tempo, o aparelho deve ser desligado para reduzir o consumo de energia.
- A energia consumida durante a utilização pode ser significativamente reduzida se o nível de luminosidade da imagem for reduzido, diminuindo assim o custo geral de funcionamento.

MONTAGEM E PREPARAÇÃO

Desembalar

Verifique se a caixa do produto contém os itens abaixo descritos. Se faltarem alguns acessórios, contacte o fornecedor local onde comprou o produto. As ilustrações deste manual podem ser diferentes do produto e do item reais.

! **ATENÇÃO**

- Para garantir a segurança e a vida útil prolongada do aparelho, não utilize nenhum item pirateado.
- Quaisquer danos ou lesões decorrentes da utilização de itens pirateados não estão abrangidos pela garantia.
- Alguns modelos incluem uma película fina no ecrã e esta não deve ser removida.

! **NOTA**

- Os itens fornecidos com o produto podem ser diferentes consoante o modelo.
- As especificações do produto ou os conteúdos deste manual podem ser alterados sem aviso prévio devido à actualização das funções do produto.
- Para uma ligação otimizada, os cabos HDMI e os dispositivos USB devem ter chanfraduras com menos de 10 mm de espessura e 18 mm de largura. Utilize um cabo de extensão que suporte USB 2.0 caso o cabo USB ou memory stick USB não encaixe na porta USB da sua TV.

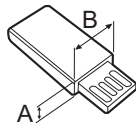
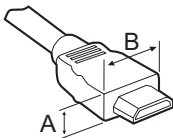

*A ≲ 10 mm

*B ≲ 18 mm

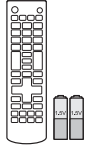

Controlo remoto e pilhas (AAA)



Manual de instruções



Suporte do cabo
1 de cada

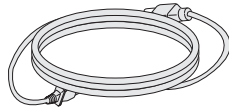

Cabo de alimentação

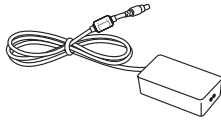

Transformador CA/CC
(Dependendo do modelo)

ou

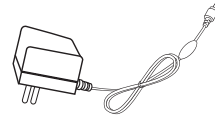

Transformador CA/CC
(Dependendo do modelo)

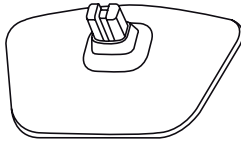

Base do suporte

PORTUGUÊS

Peças e botões

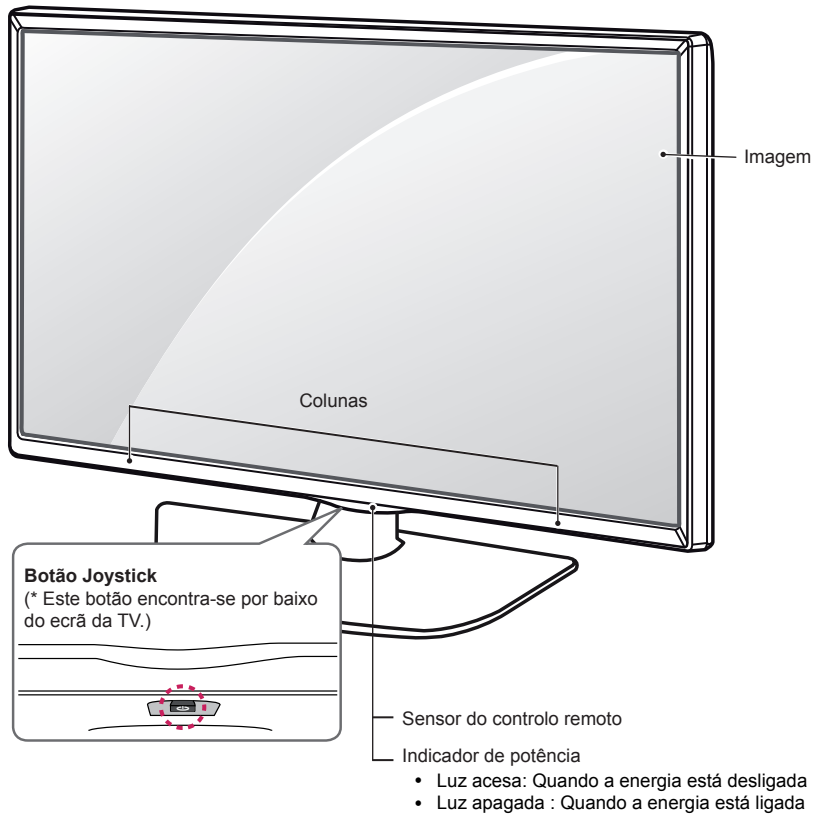

PORTUGUÊS



! NOTA

- Pode definir o indicador de potência para ligado ou desligado, seleccionando **OPÇÃO** nos menus principais.

Utilizar o botão Joystick

Pode utilizar facilmente as funções da TV premindo ou movendo o botão joystick para cima, para baixo, para a esquerda ou para a direita.

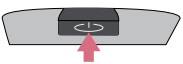
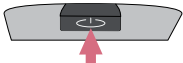
Funções básicas

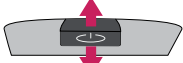
	Ligar	Quando a TV está desligada, coloque o dedo no botão joystick, prima uma vez e solte-o.
	Desligar	Quando a TV está ligada, coloque o dedo no botão joystick, prima uma vez durante alguns segundos e solte-o. (No entanto, caso o botão Menu seja visível no ecrã, ao manter premido o botão joystick poderá sair do menu.)
	Controlo do Volume	Se colocar o dedo no botão joystick e o empurrar para a esquerda ou para a direita, pode ajustar o nível do volume como pretender.
	Controlo de programas	Se colocar o dedo no botão joystick e o empurrar para cima ou para baixo, pode percorrer os programas gravados como pretender.





! NOTA

- Ao passar o dedo sobre o botão joystick e o empurrar para cima, para baixo, para a esquerda ou para a direita, tenha cuidado para não premir o botão joystick. Se premir o botão joystick primeiro, não pode ajustar o nível de volume e os programas guardados.

Ajustar o Menu

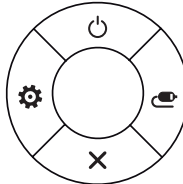
Com a TV ligada, prima o botão joystick uma vez.

Pode ajustar os itens do Menu (⏻, ⚙️, ✖️, 📺) movendo o botão joystick para cima, para baixo, para a esquerda ou para a direita.

		TV desligada	Desliga a alimentação.
		Definições	Permite aceder ao menu principal.
		Fechar	Apaga as apresentações no ecrã e volta à visualização de TV.
		Lista de entrada	Altera a fonte de entrada.

Levantar e deslocar a TV

Quando deslocar ou levantar a TV, leia as seguintes instruções para impedir que esta fique riscada ou danificada e para garantir um transporte seguro independentemente do seu tipo ou tamanho.



ATENÇÃO

- Evite sempre tocar no ecrã, uma vez que pode causar danos no ecrã.
- Recomenda-se que, quando deslocar a TV, a coloque dentro de uma caixa ou dentro da embalagem original.
- Antes de deslocar ou levantar a TV, desligue o cabo de alimentação e todos os outros cabos.
- Quando pegar na TV, deve manter o ecrã afastado de si para evitar danos.



- Segure nas partes superior e inferior da TV com firmeza. Certifique-se de que não agarra na parte transparente, nas colunas ou na área da grelha das colunas.

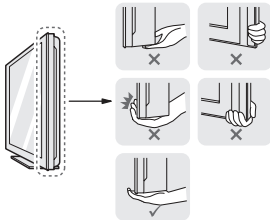

- Uma TV de grandes dimensões deve ser transportada, no mínimo, por 2 pessoas.
- Quando transportar a TV à mão, segure-a conforme mostrado na seguinte ilustração.

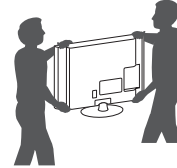

- Ao manusear a TV, tenha cuidado para não danificar o botão joystick saliente.
- Quando transportar a TV, não a exponha a solavancos ou vibração excessiva.
- Quando transportar a TV, mantenha-a na vertical, nunca a vire de lado nem a incline para a esquerda ou para a direita.
- Não aplique pressão excessiva que provoque dobras/curvaturas na estrutura de enquadramento, já que pode danificar o ecrã.

Montar numa mesa

- Levante e incline a TV até esta ficar na posição vertical na mesa.
 - Deixe um espaço livre de 10 cm (no mínimo) em relação à parede para uma ventilação adequada.

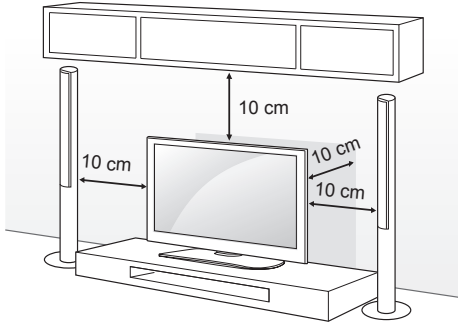

- Ligue o cabo de alimentação a uma tomada eléctrica.



ATENÇÃO

- Não coloque a TV próxima ou sobre fontes de calor, pois isto pode dar origem a um incêndio ou outros danos.

PORTUGUÊS

Fixar a TV numa parede

(Esta função não está disponível para todos os modelos.)

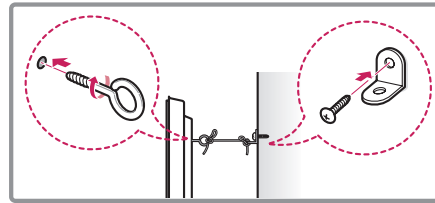
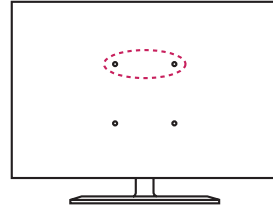

- Introduza e aperte os parafusos com olhal ou os suportes e parafusos da TV na parte de trás da TV.
 - Se estiverem introduzidos parafusos no lugar dos parafusos com olhal, retire primeiro os parafusos.
- Monte os suportes de parede com os parafusos na parede.

Faça corresponder a localização do suporte de parede com os parafusos com olhal na parte de trás da TV.
- Aperte firmemente os parafusos com olhal aos suportes de parede com uma corda resistente.

Mantenha a corda numa posição horizontal em relação à superfície plana.



ATENÇÃO

- Não deixe que as crianças trepem ou se pendurem na TV.



NOTA

- Utilize uma plataforma ou um armário suficientemente forte e grande para suportar adequadamente a TV.
- Suporte, parafusos e cordéis não estão incluídos. Pode obter acessórios adicionais através do seu fornecedor.

Montar na parede

Fixe cuidadosamente um suporte de montagem na parede opcional na parte de trás da TV e monte o suporte numa parede sólida perpendicular ao chão. Quando montar a TV noutros materiais de construção, consulte pessoal qualificado.

A LG recomenda que a montagem na parede seja executada por um profissional qualificado.

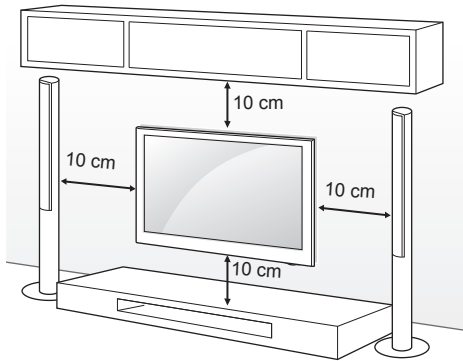

Certifique-se de que utiliza parafusos e suportes para a parede que cumpram a norma VESA. As dimensões padrão dos kits de montagem na parede são descritas na tabela seguinte.

Objectos adquiridos em separado (Suporte de montagem na parede)

Modelo	22/24LB45**	28LB45**
VESA (A x B)	75 x 75	100 x 100
Parafuso padrão	M4 x L10	
Número de parafusos	4	
Suporte de montagem na parede	LSW140	

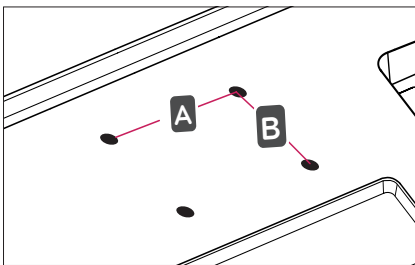

ATENÇÃO

- Desligue primeiro a alimentação antes de deslocar ou instalar a TV. Caso contrário, pode ocorrer um choque eléctrico.
- Se instalar a TV no tecto ou numa parede inclinada, o aparelho poderá cair e provocar ferimentos graves. Utilize um suporte de montagem na parede autorizado pela LG e contacte o representante local ou pessoal qualificado.
- Não aperte demasiado os parafusos, pois isso pode danificar a TV e anular a garantia.
- Utilize parafusos e suportes de montagem na parede que cumpram a norma VESA. Os danos materiais ou ferimentos causados por uma má utilização ou pelo uso de um acessório inadequado não estão cobertos pela garantia.
- O comprimento do parafuso da superfície exterior da tampa traseira deverá ser inferior a 8 mm.

Almofada de montagem na parede

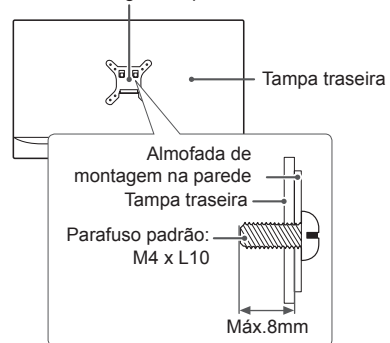

PORTUGUÊS

NOTA

- Utilize os parafusos indicados nas especificações para parafusos da norma VESA.
- O kit de montagem na parede inclui um manual de instalação e as peças necessárias.
- O suporte de montagem na parede é opcional. Pode obter acessórios adicionais através do seu fornecedor local.
- O comprimento dos parafusos pode ser diferente consoante o suporte de montagem na parede. Certifique-se de que utiliza parafusos com o comprimento correcto.
- Para mais informações, consulte o manual fornecido com o suporte de montagem na parede.

CONTROLO REMOTO

As descrições deste manual baseiam-se nos botões do controlo remoto.

Leia cuidadosamente este manual e utilize correctamente a TV.

Para substituir as pilhas, abra a tampa do compartimento das pilhas, substitua as pilhas (1,5 V AAA) fazendo corresponder as extremidades \oplus e \ominus com a etiqueta no interior do compartimento e feche a tampa do compartimento das baterias.

Para remover as pilhas, execute as acções de instalação pela ordem inversa.



ATENÇÃO

- Não misture pilhas usadas com novas, pois isso pode danificar o controlo remoto.

Não se esqueça de apontar o controlo remoto para o sensor do controlo remoto da TV.

	<p>(ALIMENTAÇÃO) Liga ou desliga a TV.</p> <p>TV/RAD Selecciona os canais de rádio, televisão e programa DTV.</p> <p>SUBTITLE Remarca a legenda preferencial no modo digital.</p> <p>AD Ao premir o botão AD, a função de descrições de áudio é activada.</p> <p>PIP/* liga ou desliga o modo PIP. (Dependendo do modelo)</p> <p>TV/PC Seleccione el modo TV o PC.</p> <p>INPUT Altera a fonte de entrada.</p>
	<p>Botões numéricos Para introduzir números.</p> <p>LIST Accede à lista de programas gravados.</p> <p>Q.VIEW Regressa ao canal visualizado anteriormente.</p>
	<p>FAV Accede à lista de canais favoritos.</p> <p>GUIDE Mostra o manual do programa.</p> <p>MUTE Silencia todos os sons.</p> <p>+ / - Ajusta o nível de volume.</p> <p>^ P v Percorre os programas ou canais guardados.</p> <p>^ PAGE v Desloca-se para o ecrã anterior ou seguinte.</p>
	<p>BOTÕES DE TELETEXTO (TEXT, T.OPT) Estes botões são utilizados para o teletexto.</p> <p>INFO Permite visualizar informações acerca do programa actual e ecrã.</p>
	<p>SETTINGS Accede aos menus principais.</p> <p>Q.MENU Accede aos menus rápidos.</p> <p>Botões de navegação (cima/baixo/esquerda/direita) Para percorrer os menus ou as opções.</p> <p>OK Selecciona menus ou opções e confirma as introduções do utilizador.</p> <p>BACK Regressa ao nível anterior.</p> <p>EXIT Apaga as apresentações no ecrã e volta à visualização de TV.</p>
	<p>SIMPLINK Accede aos aparelhos AV ligados com um cabo HDMI através de HDMI-CEC. Abre o menu SIMPLINK.</p> <p>REC/* Inicia a gravação e apresenta o menu de gravação. (Dependendo do modelo)</p>
	<p>Botões de controle (, , , ,) Controla os menus OS MEUS MÉDIA ou os dispositivos compatíveis com SIMPLINK (USB, SIMPLINK).</p> <p>Botões coloridos Estes permitem aceder a funções especiais em alguns dos menus.</p> <p> : Vermelho, : Verde, : Amarelo, : Azul</p> <p>- + (Luz de Fundo) Ajusta a luminosidade do ecrã pelo controlo da luz de fundo.</p>



NOTA

- No programa MHEG, não pode ajustar a luz de fundo com o botão amarelo ou azul.

DEFINIÇÕES

Configurar programas automaticamente

SETTINGS ⇒ CONFIG. ⇒ Sinton. Automática

Sintoniza automaticamente os programas.

- Se a fonte de entrada não estiver correctamente ligada, o registo do programa poderá não funcionar correctamente.
- **A Sinton.** automática apenas procura programas em processo de transmissão.
- Se o **sistema de bloqueio** estiver activo, será apresentada uma janela de contexto solicitando a sua palavra-passe.

Para ajustar a imagem com o Assistente de Imagem

SETTINGS ⇒ IMAGEM ⇒ ASSISTENTE DE IMAGEM III

[Dependendo do modelo]

Calibra e ajusta para obter uma qualidade de imagem óptima, utilizando o controlo remoto e o Assistente de Imagem sem necessitar de dispositivos padrão dispendiosos nem do apoio de um especialista.

Siga as instruções no ecrã para obter uma qualidade de imagem óptima.

Para seleccionar o modo de imagem

SETTINGS ⇒ IMAGEM ⇒ Modo de imagem

Selecciona o modo de imagem optimizado para o ambiente de visualização ou para o programa.

- **Intenso** : Intensifica o contraste, a luminosidade e a definição para apresentar imagens intensas.
- **Padrão** : Apresenta imagens em níveis padrão de contraste, luminosidade e definição.
- **Eco/APS** : [Dependendo do modelo] A funcionalidade Energy Saver (Poupança de energia) altera as definições da TV para reduzir o consumo energético.
- **Cinema/Jogo** : Apresenta a qualidade de imagem ideal para filmes, jogos e fotografias.
- **Desporto** : optimiza a imagem de vídeo para acções dinâmicas realçando as cores primárias, como o branco, a relva ou o céu azul.
- **ISF Peritos 1,2** : Menu para ajuste da qualidade da imagem que permite a peritos e amadores desfrutarem da melhor experiência de visualização na TV. Este é o menu de ajuste fornecido para os profissionais de sintonização, com certificação ISF. (O logótipo ISF pode ser utilizado apenas em unidades de TV com certificação ISF). ISFccc: Imaging Science Foundation Certified Calibration Control (Controlo de calibração certificado pela Imaging Science Foundation)

- Dependendo do sinal de entrada, o conjunto de modos de imagem disponíveis pode variar.
- **ISF** : O modo Perito permite aos profissionais de sintonização de imagem controlarem e efectuarem o ajuste fino utilizando uma imagem específica. Em imagens normais, o efeito poderá não ser tão notório.
- A função ISF está disponível apenas em alguns modelos.

Para ajustar os controlos avançados

SETTINGS ⇒ IMAGEM ⇒ Modo de imagem ⇒ Controlos avançados / Controlos para peritos

Calibra o ecrã para cada modo de imagem; ou ajusta as definições de imagem para um ecrã especial. Comece por seleccionar um **Modo de imagem** à sua escolha.

- **Contraste dinâmico** : Ajusta o contraste para um nível óptimo, de acordo com a luminosidade da imagem.
- **Contraste de Cor** : Ajusta as cores para que a imagem apareça com cores mais naturais.
- **Cor do tema** : O espectro de cores do tema pode ser definido de forma independente para implementação da cor do tema definida pelo utilizador.
- **Cor do céu** : A cor do céu é definida de forma independente.
- **Cor de relva** : O espectro de cores naturais (prados, montanhas, etc.) pode ser definido de forma independente.
- **Gama** : Define a curva de gradação de acordo com a saída do sinal de imagem no que respeita ao sinal de entrada.
- **Gama de cor** : Selecciona o intervalo de cores que podem ser expressas.
- **Edge Enhancer** : Apresenta os limites do vídeo mais claros e distintos, mas naturais.
- **Padrão para peritos** : [Dependendo do modelo] Padrões utilizados para ajuste por peritos.
- **Filtro de cor** : Filtra um espectro de cores específico em cores RGB para ajustar a saturação de cor e matiz com precisão.
- **Temp. cor** : Ajusta a tonalidade global do ecrã conforme o pretendido. No modo Perito, o ajuste fino pormenorizado pode ser definido através de Gama/Método, etc.
- **Sistema de Gestão de Cores** : Sistema utilizado por peritos quando ajustam a cor com um padrão de teste. Podem optar por seis áreas de cor (Vermelho/Verde/Azul/Ciano/Magenta/Amarelo) sem afectar as outras cores. No que respeita às imagens normais, os ajustes podem não resultar em alterações de cor perceptíveis.
- Dependendo do sinal de entrada ou de outras definições de imagem, o intervalo de itens pormenorizados para ajuste poderá variar.

Para ajustar opções de imagem adicionais

SETTINGS ⇒ IMAGEM ⇒ Modo de imagem ⇒ Opção de imagem

[Dependendo do modelo]

Ajusta definições pormenorizadas para imagens.

- **Redução de ruído** : Elimina o ruído da imagem.
- **Redução de Ruído MPEG** : Elimina o ruído gerado durante a criação de sinais de imagem digital.
- **Nível de preto** : Ajusta a luminosidade e o contraste no ecrã para adequar o nível de preto da imagem de entrada, utilizando o nível de preto do ecrã.
- **Cinema Real** : Permite manter o ecrã em excelentes condições.
- **Adaptação Automática do Brilho / SUPER Energy Saving**: [Dependendo do modelo] Reduz o consumo energético ajustando o brilho correspondente ao movimento da imagem no ecrã.
- Dependendo do sinal de entrada ou de outras definições de imagem, o intervalo de itens pormenorizados para ajuste poderá variar.

Para utilizar o TruMotion

SETTINGS ⇒ IMAGEM ⇒ TruMotion

Corrige as imagens para apresentar sequências de movimentos mais suaves.

- **Fluido**: De-judder / De-blur a funcionar numa gama mais elevada no modo automático.
- **Nítido**: De-judder / De-blur a funcionar numa gama intermédia no modo automático.
- **Utilizador** : De-judder/De-blur pode ser definido manualmente.
De-judder : Esta função elimina a trepidação do ecrã.
De-blur : Esta função ajusta e remove a desfocagem da imagem.

Automático significa que a gama de estremeamento e desfocagem, que depende do estado do vídeo de entrada, é controlada pelo modo TruMotion.

Para utilizar a função de Poupança de Energia

SETTINGS⇒IMAGEM⇒Poupança de Energia

Poupa energia eléctrica ajustando a luminosidade do ecrã.

- **Auto** : [Dependendo do modelo] o sensor da TV detecta a iluminação ambiente e ajusta automaticamente a luminosidade do ecrã.
- **Desligado** : Desliga a Poupança de Energia.
- **Mínimo / Médio / Máximo** : Aplica a Poupança de Energia predefinida.
- **Desligar imagem** : O ecrã é desligado e apenas é reproduzido o som. Prima qualquer botão no controlo remoto excepto o botão Ligar/Desligar para voltar a ligar o ecrã.

Para utilizar as Colunas da TV

SETTINGS ⇒ ÁUDIO ⇒ Saída de som ⇒ TV Colunas

[Dependendo do modelo]

O som é emitido através das colunas da TV.

Para utilizar Colunas externas

SETTINGS ⇒ ÁUDIO ⇒ Saída de Som ⇒ Altifalante externo (Ótico)

[Dependendo do modelo]

O som é emitido através das colunas ligadas à porta óptica.

- Suporta a função Simplink.

Para utilizar a Saída digital áudio

SETTINGS⇒ÁUDIO⇒Saída de Som⇒Altifalante externo (Ótico)⇒Saída de Som Digital

[Dependendo do modelo]

Define a Saída digital áudio.

Item	Entrada áudio	Saída digital áudio
Auto	MPEG Dolby Digital Dolby Digital Plus HE-AAC	PCM Dolby Digital Dolby Digital Dolby Digital
PCM	Tudo	PCM

Para ligar e utilizar o dispositivo de áudio LG

SETTINGS ⇒ ÁUDIO ⇒ Saída de Som ⇒ Sincronização de Som LG (Ótica)

[Dependendo do modelo]

Ligar o dispositivo de áudio LG com o logótipo  à porta de saída óptica de áudio digital.

O dispositivo de áudio LG permite-lhe desfrutar facilmente de um som rico e poderoso.

Para utilizar Auscultadores

SETTINGS ⇒ ÁUDIO ⇒ Saída de Som ⇒ Auscultadores

[Dependendo do modelo]

O som é emitido através dos auscultadores ligados à entrada de auricular/auscultadores.

Para sincronizar áudio e vídeo

SETTINGS⇒ÁUDIO⇒Ajuste Sincr AV

[Dependendo do modelo]

Sincroniza directamente vídeo e áudio quando não têm correspondência.

- **Ajuste Sincr AV** para **Ligado**, pode ajustar a saída do som (colunas a TV ou SPDIF) para a imagem do ecrã.

Para utilizar o SIMPLINK

[Dependendo do modelo]

O SIMPLINK é uma funcionalidade que permite controlar e gerir vários dispositivos multimédia de forma prática, utilizando o menu SIMPLINK.

- 1 Ligue o terminal **HDMI IN** da TV e o terminal de saída HDMI do dispositivo com SIMPLINK utilizando um cabo HDMI.
 - [Dependendo do modelo]
Para unidades Home Cinema com a função SIMPLINK, ligue os terminais HDMI como acima descrito e utilize um cabo óptico para ligar a Saída digital áudio óptica da TV à Entrada digital áudio óptica do dispositivo SIMPLINK.
- 2 Selecione **INPUT(OPTION) ⇒ SimpLink**. É apresentada a janela do menu SIMPLINK.
- 3 Na janela Definição do SIMPLINK, a função SIMPLINK é definida para **Ligado**.
- 4 Na janela do menu SIMPLINK, é seleccionado o dispositivo que pretende controlar.
 - Esta função só é compatível com dispositivos com o logótipo SIMPLINK. Verifique se o dispositivo externo tem o logótipo SIMPLINK.
 - Para utilizar a função SIMPLINK, é necessário utilizar um cabo HDMI® de alta velocidade (com a função CEC (Consumer Electronics Control)). Os cabos HDMI® de alta velocidade têm o pino n.º 13 ligado para a troca de informações entre dispositivos.
 - Se mudar para outra entrada, o dispositivo SIMPLINK pára.
 - Se também for utilizado um dispositivo de terceiros com a função HDMI-CEC, o dispositivo SIMPLINK pode não funcionar normalmente.
 - [Dependendo do modelo]
Se seleccionar ou reproduzir multimédia a partir de um dispositivo com a função Home Cinema, as **Colunas HC(Colunas)** são ligadas automaticamente. Certifique-se de que estabelece a ligação com um cabo óptico (vendido em separado) para utilizar a função **Colunas HC(Colunas)**.

Descrição da função SIMPLINK

- **Reprodução Directa** : Reproduz imediatamente o dispositivo multimédia na TV.
- **Seleccionar dispositivo multimédia** : Selecciona o dispositivo pretendido através do menu SIMPLINK para o controlar imediatamente a partir do ecrã da TV.
- **Leitor de discos** : Gere o dispositivo multimédia com o controlo remoto da TV.
- **Desligar todos os dispositivos** : Quando desliga o televisor, todos os dispositivos ligados são desligados.
- **Sincr. Ligar a alimentação** : Quando o equipamento com a função SIMPLINK ligada ao terminal HDMI começa a funcionar, o televisor liga-se automaticamente.
- **Colunas** : [Dependendo do modelo]
Selecione colunas na unidade Home Cinema ou na TV.

Para definir uma palavra-passe

SETTINGS⇒BLOQUEAR⇒Def. Palavra-passe

Define ou altera a palavra-passe do televisor.

A palavra-passe inicial é '0000'.

Se França estiver seleccionado como País, a palavra-passe não é '0000', mas '1234'.

Se França estiver seleccionado como País, não é possível usar '0000' como palavra-passe.

Para especificar a Reposição fábrica

SETTINGS⇒OPÇÃO⇒Reposição fábrica

Todas as informações armazenadas são apagadas e as definições da TV são repostas. A TV desliga-se sozinha e volta a ligar-se e todas as definições são repostas.

- Quando o **Sist. de bloqueio** for activado, irá aparecer uma janela pop-up a solicitar a palavra-passe.
- Não desligue a corrente durante a inicialização.

Para remover o dispositivo USB

Q.MENU⇒Dispositivo USB

Selecione o dispositivo de armazenamento USB que pretende remover. Quando aparecer uma mensagem a indicar que o dispositivo USB foi removido, remova o dispositivo da TV.

- Depois de um dispositivo USB ser seleccionado para ser removido, deixa de poder ser lido. Remova o dispositivo de armazenamento USB e, em seguida, volte a ligá-lo.

Utilizar um dispositivo de armazenamento USB - aviso

- Se o dispositivo de armazenamento USB tiver um programa de reconhecimento automático integrado ou utilizar o seu próprio controlador, é possível que não funcione.
- Alguns dispositivos de armazenamento USB podem não funcionar ou podem funcionar incorrectamente.
- Utilize apenas dispositivos de armazenamento USB formatados com o sistema de ficheiros Windows FAT32 ou NTFS.
- Para unidades de disco rígido externas USB, recomenda-se a utilização de dispositivos com uma tensão nominal inferior a 5 V e uma corrente nominal inferior a 500 mA.
- Recomenda-se a utilização de memory sticks USB de 32 GB ou menos e unidades de disco rígido USB de 1 TB ou menos.
- Se uma unidade de disco rígido USB com função de poupança de energia não funcionar correctamente, desligue e volte a ligar a corrente. Para mais informações, consulte o manual do utilizador da unidade de disco rígido USB.
- Os dados no dispositivo de armazenamento USB podem ficar danificados, por isso certifique-se de que faz uma cópia de segurança de ficheiros importantes para outros dispositivos. A manutenção dos dados é da responsabilidade do utilizador e o fabricante não é responsável pela perda de dados.

Ficheiro de suporte Os Meus Média

- Taxa máxima de transferência de dados: 20 Mbps (megabits por segundo)
- Formatos de legendas externas suportados: *.srt (SubRip), *.smi (SAMI), *.sub (SubViewer, MicroDVD, DVDsubtitleSystem, SubIdx (Vobsub)), *.ass/*.ssa (SubStation Alpha), *.txt (TMplayer), *.psb (PowerDivX)
- Formatos de legendas internas suportados: XSUB (suporta legendas internas geradas por DivX6)

Formatos de vídeo suportados

- Máximo: 1920 x 1080 @ 30p (apenas Motion JPEG 640 x 480 @ 30p)
- .asf, .wmv
[Vídeo] MPEG-2, MPEG-4 Part2, DivX3.11, DivX4, DivX5, DivX6, XviD, H.264/AVC, VC1 (WMV3, WVC1), MP43
[Áudio] WMA Standard, WMA9 (Pro), MP3, AAC, AC3, MP3, 3D WMV SingleStream
- .divx, .avi
[Vídeo] MPEG-2, MPEG-4 Part2, DivX3.11, DivX4, DivX5, DivX6, XviD, H.264/AVC
[Áudio] HE-AAC, LPCM, ADPCM, MPEG- 1 Layer I, MPEG-1 Layer II, Dolby Digital, MPEG-1 Layer III (MP3), *DTS

- .ts, .trp, .tp, .mts, .m2ts
[Vídeo] H.264/AVC, MPEG-2, AVS, VC1
[Áudio] MPEG-1 Layer I, MPEG-1 Layer II, MPEG-1 Layer III (MP3), Dolby Digital, Dolby Digital Plus, AAC, HE-AAC, *DTS
- .vob
[Vídeo] MPEG-1, MPEG-2
[Áudio] Dolby Digital, MPEG-1 Layer I, MPEG- 1 Layer II, DVD-LPCM
- .mp4, .m4v, .mov
[Vídeo] MPEG-2, MPEG-4 Part2, DivX3.11, DivX4, DivX5, DivX6, XviD, H.264/AVC
[Áudio] AAC, MPEG-1 Layer III (MP3), *DTS
- .mkv
[Vídeo] MPEG-2, MPEG-4 Part2, DivX3.11, DivX4, DivX5, DivX6, XviD, H.264/AVC
[Áudio] HE-AAC, Dolby Digital, MPEG-1 Layer III (MP3), *DTS, LPCM
- Motion JPEG
[Vídeo] MJPEG
[Áudio] LPCM, ADPCM
- .mpg, .mpeg, .mpe
[Vídeo] MPEG-1, MPEG-2
[Áudio] MPEG-1 Layer I, MPEG-1 Layer II, Dolby Digital, LPCM
- .dat
[Vídeo] MPEG-1, MPEG-2
[Áudio] MP2
- .flv
[Vídeo] Sorenson H.263, H.264/AVC
[Áudio] MP3, AAC, HE-AAC
- *.rm, *.rmvb
[Vídeo] RV30, RV40
[Áudio] Dolby Digital, AAC, HE-AAC, RA6 (Cook)
- 3gp, 3gp2
[Vídeo] H.264/AVC, MPEG-4 Part2
[Áudio] AAC, AMR (NB/WB)
- *DTS / *rm / *.rmvb : Dependendo do modelo

Formatos de áudio suportados

- Tipo de ficheiro: mp3
[Taxa de bits] 32 Kbps - 320 Kbps
[Taxa de amostragem] 16 kHz - 48 kHz
[Suporte] MPEG1, MPEG2, Layer2, Layer3
- Tipo de ficheiro: AAC
[Taxa de bits] Formato livre
[Taxa de amostragem] 8 kHz ~ 48 kHz
[Suporte] ADIF, ADTS
- Tipo de ficheiro: M4A
[Taxa de bits] Formato livre
[Taxa de amostragem] 8 kHz ~ 48 kHz
[Suporte] MPEG-4

- Tipo de ficheiro: WMA
[Taxa de bits] 128 kbps ~ 320 kbps
[Taxa de amostragem] 8 kHz ~ 48 kHz
[Suporte] WMA7, WMA8, WMA9 Standard
- Tipo de ficheiro: WMA
[Taxa de bits] ~ 768 Kbps
[Canal/Taxa de amostragem]
M0: até 2 canais @ 48 kHz
(Excepto modo LBR),
M1: até 5.1 canais @ 48 kHz,
M2: até 5.1 canais @ 96 kHz
[Suporte] WMA 10 Pro
- Tipo de ficheiro: OGG
[Taxa de bits] Formato livre
[Taxa de amostragem] ~ 48 kHz
[Suporte] OGG Vorbis

Formatos de fotografia suportados

- Categoria: 2D (jpeg, jpg, jpe)
[Tipo de ficheiro disponível] SOF0: Linha de base, SOF1: Sequência prolongada, SOF2: Progressivo
[Tamanho da fotografia] Mínimo: 64 x 64, Máximo: Tipo normal: 15360 (L) x 8640 (A), Tipo progressivo: 1920 (L) x 1440 (A)
- Categoria: BMP [Tamanho da fotografia] Mínimo: 64 x 64, Máximo: 9600 x 6400
- Categoria: PNG [Tipo de ficheiro disponível] Entrelaçar, não entrelaçar [Tamanho da fotografia] Mínimo: 64 x 64, Máximo: Entrelaçar: 1200 x 800, Não entrelaçar: 9600 x 6400
- A apresentação dos ficheiros com formato BMP e PNG poderá ser mais lenta do que a apresentação de ficheiros JPEG.

PARA CONSULTAR O MANUAL NA INTERNET

Para obter informações detalhadas do Manual do Utilizador, consulte www.lg.com.

MANUTENÇÃO

Limpar a TV

Limpe regularmente a TV para manter o melhor desempenho e prolongar a vida útil do aparelho.



ATENÇÃO

- Não se esqueça de primeiro desligar a alimentação, e desligar o cabo de alimentação da tomada eléctrica e todos os outros cabos.
- Quando a TV ficar sem supervisão ou não for utilizada durante um longo período de tempo, desligue o cabo de alimentação da tomada eléctrica para evitar possíveis danos devidos a relâmpagos ou picos de corrente.

Ecrã, estrutura, caixa e suporte

- Para remover o pó ou sujidade ligeira, limpe a superfície com um pano seco, limpo e macio.
- Para remover a sujidade maior, limpe a superfície com um pano macio humedecido com água limpa ou um detergente suave diluído. Em seguida, limpe de imediato com um pano seco.



ATENÇÃO

- Evite sempre tocar no ecrã, uma vez que pode causar danos no ecrã.
- Não pressione, esfregue nem arranhe a superfície do ecrã com as unhas ou algum objecto afiado, pois pode provocar riscos no ecrã e distorções na imagem.
- Não utilize produtos químicos, pois podem danificar o produto.
- Não pulverize líquidos na superfície. A entrada de água na TV poderá resultar em incêndios, choques eléctricos ou avarias.

Cabo de alimentação

Remova regularmente a acumulação de pó ou sujidade no cabo de alimentação.

RESOLUÇÃO DE PROBLEMAS

Problema	Solução
Não é possível controlar a TV com o controlo remoto.	<ul style="list-style-type: none"> • Verifique o sensor do controlo remoto no aparelho e tente novamente. • Verifique se há algum obstáculo entre o aparelho e o controlo remoto. • Verifique se as pilhas ainda estão boas e correctamente instaladas (⊕ com ⊕, ⊖ com ⊖).
Não é apresentada nenhuma imagem e não é ouvido nenhum som.	<ul style="list-style-type: none"> • Verifique se o produto está ligado. • Verifique se o cabo de alimentação está ligado a uma tomada eléctrica. • Verifique se há algum problema com a tomada eléctrica, ligando outros dispositivos a esta.
A TV desliga-se repentinamente.	<ul style="list-style-type: none"> • Verifique as definições do controlo de alimentação. A alimentação pode ter sido interrompida. • Verifique se a função Suspensão Autom. (Dependendo do modelo) / Hora desligar / Temporizador está activada nas definições de HORAS. • Se a TV estiver ligada sem sinal, esta desliga-se automaticamente após 15 minutos de inactividade.
Ao ligar ao PC (HDMI/ DVI), é apresentada a mensagem "Sem sinal" ou "Formato inválido".	<ul style="list-style-type: none"> • Desligue/ligue a TV com o controlo remoto. • Volte a ligar o cabo HDMI. • Reinicie o PC com a TV ligada.



GEBRUIKERSHANDLEIDING

LED-TV*

* De LG LED-TV heeft een LCD-scherm met LED-achtergrondverlichting.

Lees deze handleiding zorgvuldig door voordat u het apparaat bedient en bewaar de handleiding op een veilige plek zodat u deze in de toekomst kunt raadplegen.

www.lg.com

LICENTIES

Ondersteunde licenties kunnen per model verschillen. Ga voor meer informatie over de licenties naar www.lg.com.



Gefabriceerd onder licentie van Dolby Laboratories. 'Dolby' en het symbool double-D zijn handelsmerken van Dolby Laboratories.



De begrippen HDMI en HDMI High-Definition Multimedia Interface, en het HDMI Logo zijn handelsmerken of geregistreerde handelsmerken van HDMI Licensing, LLC in de Verenigde Staten en andere landen.



OVER DIVX VIDEO: DivX® is een digitale video-indeling gemaakt door DivX, LLC, een dochtermaatschappij van de Rovi Corporation. Dit is een officieel DivX Certified®-apparaat, waarvan na uitvoerig testen is gebleken dat het DivX-video kan afspelen. Ga naar divx.com voor meer informatie en hulpprogramma's om uw bestanden om te zetten naar DivX-video's.

OVER DIVX VIDEO-ON-DEMAND: dit DivX Certified®-apparaat moet zijn geregistreerd om DivX VOD-films (Video-on-Demand) te kunnen afspelen. Ga in het instellingenmenu van het apparaat naar het onderdeel DivX VOD om de registratiecode te achterhalen. Ga naar vod.divx.com voor meer informatie over het voltooiën van de registratie.

"DivX Certified® om DivX®-video tot HD 1080p af te spelen, inclusief premium-inhoud."

"DivX®, DivX Certified® en de bijbehorende logo's zijn handelsmerken van de Rovi Corporation of de dochtermaatschappijen en worden onder licentie gebruikt."

"Van toepassing zijn een of meer van de volgende Amerikaanse patenten: 7,295,673; 7,460,668; 7,515,710; 7,519,274"

NEDERLANDS

VERKLARING OVER OPEN SOURCE-SOFTWARE

Ga naar <http://opensource.lge.com> om de broncode onder GPL, LGPL, MPL en andere licenties voor open sources in dit product te achterhalen.

Naast de broncode zijn alle licentievoorwaarden, beperkingen van garantie en auteursrechtenaanduidingen beschikbaar om te downloaden.

LG Electronics verleent u de open source-code op cd-rom tegen een vergoeding die de kosten van een dergelijke levering dekt, zoals de kosten van de media, de verzending en de verwerking. Een dergelijk verzoek kunt u per e-mail richten aan: opensource@lge.com. Dit aanbod is drie (3) jaar geldig vanaf de dag van aankoop van het product.

VEILIGHEIDSINSTRUCTIES



Lees deze veiligheidsmaatregelen zorgvuldig door voordat u het product gebruikt.

! WAARSCHUWING



- Plaats de TV en afstandsbediening niet in de volgende omgevingen:
 - Plekken die blootstaan aan direct zonlicht
 - Vochtige ruimten, zoals een badkamer
 - In de buurt van een warmtebron, zoals een kachel, of andere apparaten die warmte produceren
 - In de buurt van keukenwerkbladen of luchtbevochtigers, waar ze kunnen worden blootgesteld aan stoom of olie
 - Plekken die blootstaan aan regen of wind
 - In de buurt van voorwerpen die met vloeistof zijn gevuld, zoals bloemenvazen
- Indien u deze waarschuwing negeert, loopt u het risico op brand, elektrische schokken, storingen of vervorming van het product.



- Plaats het product niet op plekken waar veel stof is. Dit kan brand veroorzaken.

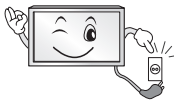

- De stekker van het netsnoer is de stroomonderbreker. De stekker moet bedrijfsklaar blijven.



- Raak de stekker niet met natte handen aan. Laat de stekker volledig drogen als deze nat is en reinig de stekker als hier stof op zit. Kijk uit met vocht. Teveel vocht is levensgevaarlijk; er bestaat elektrocutiegevaar, u kunt gewond raken.



- Sluit het netsnoer op een geaard stopcontact aan. (Behalve in het geval van niet-geaarde apparaten.) Als u dit niet doet, is dat levensgevaarlijk; er bestaat elektrocutiegevaar, u kunt gewond raken.



- Steek de stekker van het netsnoer stevig in het stopcontact. Als de stekker niet goed in het stopcontact zit, kan er brand uitbreken.



- Let op dat het netsnoer niet in contact komt met hete voorwerpen, zoals een kachel. Dit kan brand of een elektrische schok veroorzaken.

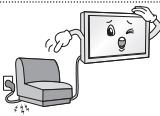

- Plaats geen zware voorwerpen, of het product zelf, op het netsnoer. Dit kan brand of een elektrische schok tot gevolg hebben.



- Zorg dat de antennekabel buitenshuis een bocht maakt alvorens het huis in te lopen, om te voorkomen dat er regen binnenkomt. Als u dit niet doet, kan waterschade in het product ontstaan, waardoor u risico loopt op elektrische schokken.



- Bevestig de TV niet aan de muur door middel van het netsnoer en de signaalkabels aan de achterkant van het toestel. Dit kan brand of een elektrische schok veroorzaken.

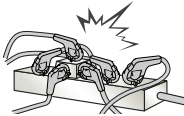

- Sluit niet te veel elektrische apparaten op één meervoudige contactdoos aan. Dit kan leiden tot brand als gevolg van oververhitting.

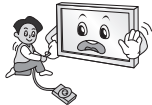

- Laat het product niet vallen of omkantelen wanneer u externe apparaten aansluit. Hierdoor kunt u zich bezeren of het product beschadigen.



- Houd het antivochtverpakkingsmateriaal en de vinyl verpakking buiten het bereik van kinderen. Antivochtmaterialen zijn schadelijk bij inslikken. Als dit materiaal per ongeluk wordt ingeslikt, dient u het slachtoffer te laten braken en naar het dichtstbijzijnde ziekenhuis te brengen. De vinyl verpakking kan bovendien verstikkingsgevaar opleveren. Houd dit materiaal buiten het bereik van kinderen.



- Zorg ervoor dat kinderen niet op de TV klimmen of eraan gaan hangen. Hierdoor kan de TV omvallen en ernstig letsel veroorzaken.



- Gooi gebruikte batterijen op verantwoorde wijze weg om te voorkomen dat ze door een kind worden ingeslikt. Als een batterij door een kind wordt ingeslikt, raadpleeg dan onmiddellijk een arts.



- Plaats geen geleiders (zoals metalen objecten) in één uiteinde van het netsnoer als het andere uiteinde is aangesloten op de wandcontactdoos. Raak het netsnoer niet aan vlak nadat u het op de wandcontactdoos hebt aangesloten. Dat is levensgevaarlijk; er bestaat elektrocutiegevaar, u kunt gewond raken. (afhankelijk van het model)



- Plaats of bewaar geen ontvlambare stoffen in de buurt van het product. Het onzorgvuldig omgaan met ontvlambare stoffen kan explosies of brand veroorzaken.



- Laat geen metalen voorwerpen zoals munten, haarspelden, eetstokjes of paperclips, of ontvlambare voorwerpen zoals papier en lucifers in het product vallen. Let met name op dat kinderen dit niet doen. Bij negeren van deze waarschuwing loopt u het risico op elektrische schokken, brand of verwondingen. Als er een vreemd voorwerp in het product terechtkomt, koppelt u het netsnoer los en neemt u contact op met de klantenservice.



- Spuit geen water op het product en gebruik geen ontvlambare stoffen (thinner of wasbenzine) om het te reinigen. Dit kan leiden tot brand of elektrische schokken.



- Stoot het product nergens tegenaan, zorg dat er geen voorwerpen in terechtkomen, en gooi er niets tegen.
U kunt zich bezeren of het product kan beschadigd raken.



- Raak dit product of de antenne nooit aan tijdens onweer.
Dat is levensgevaarlijk; er bestaat elektrocutiegevaar, u kunt gewond raken.



- Raak het stopcontact nooit aan als er een gaslek is. Open in dat geval de ramen voor ventilatie.
Dit kan een vonk veroorzaken waardoor er brand kan ontstaan of u kunt zich branden.



- Breng geen veranderingen aan in het product en demonteer of repareer het niet.
Dit kan leiden tot brand of elektrische schokken.
Neem contact op met de klantenservice als u het product wilt laten controleren, kalibreren of repareren.



- Trek in de volgende gevallen de stekker uit het stopcontact en neem direct contact op met de dichtstbijzijnde klantenservice.
 - Er is hard tegen het product gestoten.
 - Het product is beschadigd.
 - Er zijn vreemde voorwerpen in het product terechtgekomen.
 - Er komt rook of een rare geur uit het product.
 Dit kan brand of een elektrische schok tot gevolg hebben.



- Haal de stekker uit het stopcontact als u het product langere tijd niet zult gebruiken.
Stofvorming kan brand veroorzaken, en aantasting van de isolatie kan leiden tot lekkage van elektriciteit, een elektrische schok of brand.



- Stel het toestel niet bloot aan druppels of spatten, en plaats er geen met vloeistof gevulde voorwerpen zoals vazen op.

- Bevestig dit product niet aan een muur als het kan worden blootgesteld aan olie of olie-aanslag.
Dit kan het product beschadigen en ervoor zorgen dat het product valt.

⚠ ATTENTIE



- Installeer het product uit de buurt van apparaten die werken met radiogolven.

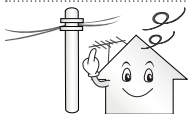

- Er moet genoeg ruimte tussen een buitenantenne en elektrische leidingen zijn om te voorkomen dat de antenne, zelfs wanneer deze komt te vallen, in aanraking komt met de leidingen.
Dit kan een elektrische schok veroorzaken.



- Installeer het product niet op of schuine oppervlakken of instabiele plekken zoals een wankel plank. Vermijd tevens plekken die blootstaan aan trillingen of waar het product niet volledig wordt ondersteund. Anders kan het product vallen of omkantelen en zodoende letsel veroorzaken of beschadigd raken.

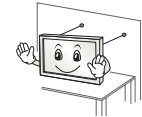

- Als u de TV op een standaard installeert, moet u maatregelen treffen om te voorkomen dat het product kantelt. Hierdoor kan het product omvallen en letsel veroorzaken.

- Als u het product aan een muur wilt monteren, monteert u de VESA-compatibele muurbevestigingssteun (optionele onderdelen) aan de achterzijde van het product. Bij installatie met de muurbevestigingssteun (optionele onderdelen) dient u de TV zorgvuldig te bevestigen, zodat deze niet kan vallen.

- Gebruik uitsluitend door de fabrikant aanbevolen toebehoren/accessoires.



- Raadpleeg bij het installeren van de antenne een erkend onderhoudstechnicus. Onjuiste montage kan brand of een elektrische schok veroorzaken!

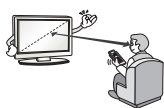

- Wanneer u tv-kijkt, kunt u het beste een kijkafstand van minstens 2 tot 7 maal de beeld diagonaal aanhouden. Als u langdurig tv-kijkt, kan dit resulteren in onscherp zicht.

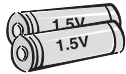

- Gebruik alleen het type batterijen dat in de handleiding wordt geadviseerd. Als u de verkeerde batterijen gebruikt, kan de afstandsbediening worden beschadigd.

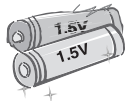

- Gebruik geen nieuwe en oude batterijen tegelijk. Hierdoor kunnen de batterijen oververhit raken en gaan lekken.

NEDERLANDS

- Batterijen mogen niet worden blootgesteld aan extreme hitte. Weghouden van zonlicht, open vuurhaarden en elektrische verwarmingsapparaten.
- Niet-oplaadbare batterijen zijn NIET geschikt voor het oplaadapparaat.



- Zorg dat er zich geen obstakels tussen de afstandsbediening en de sensor bevinden.



- Het signaal van de afstandsbediening kan worden verstoord door zonlicht of ander fel licht. Verduister de kamer als dit gebeurt.

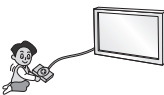

- Controleer bij het aansluiten van externe apparaten zoals videogameconsoles of de verbindingskabels lang genoeg zijn. Als dit niet het geval is, kan het product omvallen en zodoende letsel veroorzaken of beschadigd raken.



- Schakel het product niet in of uit door de stroomstekker in het stopcontact te steken of eruit te verwijderen. (Gebruik het netsnoer niet als aan/uit-schakelaar.) Dit kan mechanische storing of een elektrische schok veroorzaken.

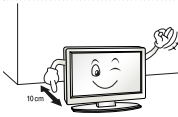

- Volg de onderstaande installatie-instructies om te voorkomen dat het product oververhit raakt.
 - De afstand tussen het product en de muur dient minstens 10 cm te bedragen.
 - Installeer het product niet op een plaats zonder ventilatie (bijvoorbeeld op een boekenplank of in een kast).
 - Installeer het product niet op een tapijt of kussen.
 - Zorg dat de ventilatieopening niet wordt geblokkeerd door een tafelkleed of gordijn. Anders kan er brand uitbreken.

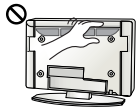

- Raak de ventilatieopeningen niet aan als de televisie langere tijd is ingeschakeld, aangezien deze heet kunnen worden. Dit heeft geen invloed op de werking of prestaties van het product.

- Controleer regelmatig de kabel van uw toestel. Als u tekenen van schade of slijtage ziet, trek de kabel dan uit het toestel en gebruik het toestel niet meer. Laat de kabel vervangen door een erkend onderhoudstechnicus.



- Voorkom dat stof zich verzamelt op de stekker of het stopcontact. Dit kan brand veroorzaken.



- Bescherm de kabel tegen fysiek of mechanisch misbruik, zoals draaien, vastzetten, perforeren, klem zitten tussen een deur, of dat erop wordt gelopen. Let op stekkers, stopcontacten en het punt waar de kabel uit het toestel gaat.



- Druk niet hard op het scherm met uw hand of een scherp voorwerp zoals een nagel, potlood of pen, en maak er geen krassen op.



- Raak het scherm niet aan. Als u dit doet, kunnen tijdelijke vervormingseffecten op het scherm ontstaan.



- Als u het product en de bijbehorende onderdelen wilt reinigen, haalt u de stekker uit het stopcontact en veegt u het schoon met een zachte doek. Als u te hard drukt, kunnen krassen of verkleuringen ontstaan. Spuit geen vloeistof en gebruik geen vochtige doek. Gebruik geen glasreinigers, glansproducten, was, wasbenzine, alcohol enzovoort. Deze kunnen het product en het scherm beschadigen. Als u deze instructie negeert, kan dit leiden tot elektrische schokken of beschadiging van het product (vervorming, roestvorming of breukschade).

- Zolang dit toestel op het stopcontact is aangesloten, staat er stroom op, zelfs als u het uitschakelt met de aan/uit-knop.



- Pak bij het loskoppelen van het netsnoer de stekker en trek deze uit het stopcontact. Als de draden in het netsnoer worden losgekoppeld, kan brand ontstaan.



- Als u het product wilt verplaatsen, dient u het eerst uit te schakelen. Koppel vervolgens de netsnoeren, antennekabels en alle verbindingskabels los. De TV of het netsnoer kunnen beschadigd raken, wat tot brand of een elektrische schok kan leiden.



- Het product is zwaar. Probeer dus nooit om het alleen te verplaatsen of uit te pakken. Doe dit samen met iemand anders. Anders kunt u zich bezeren.



- Neem eenmaal per jaar contact op met een servicecentrum om de interne onderdelen van het product te laten reinigen. Opeengehoopt stof kan mechanische storingen veroorzaken.



- Laat al het onderhoud verrichten door erkend onderhoudspersoneel. Onderhoud is vereist wanneer het product, het netsnoer of de stekker is beschadigd, wanneer er vloeistof in of een voorwerp op het product is gevallen, wanneer het product is blootgesteld aan regen of vocht, wanneer het product niet goed functioneert of wanneer het is gevallen.



- Als het product koud aanvoelt, flinkt het mogelijk even wanneer het wordt ingeschakeld. Dit is normaal. Er mankeert niets aan het product.



- Het scherm is een geavanceerd product met een resolutie van twee miljoen tot zes miljoen pixels. U ziet mogelijk kleine zwarte puntjes en/of fel gekleurde puntjes (rood, blauw of groen) met een grootte van 1 ppm op het scherm. Dit duidt niet op een storing en tast de prestaties en betrouwbaarheid van het product niet aan. Dit verschijnsel doet zich ook voor bij producten van andere leveranciers en is geen reden voor vervanging of terugbetaling.



- De helderheid en kleur van het scherm kunnen variëren al naar gelang uw kijkpositie (links/rechts/boven/beneden). Dit verschijnsel wordt veroorzaakt door de kenmerken van het scherm. De productprestaties hebben hiermee niets te maken en er is geen sprake van een storing.

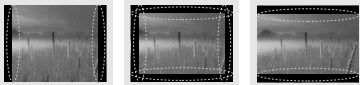

- De weergave van een stilstaand beeld (bijvoorbeeld een omroeplogo, schermmenu of scène uit een videogame) gedurende een langere periode kan leiden tot schade aan het scherm, waardoor het beeld stil kan blijven staan. Dit wordt ook wel "beeldretentie" genoemd. Beeldretentie wordt niet gedekt door de garantie. Voorkom weergave van een stilstaande afbeelding op het scherm van uw televisie gedurende langere tijd (2 uur of langer voor LCD, 1 uur of langer voor plasma). Als u langere tijd tv-kijkt met een beeldverhouding van 4:3, kan beeldretentie optreden aan de randen van het scherm. Dit verschijnsel doet zich ook voor bij producten van andere leveranciers en is geen reden voor vervanging of terugbetaling.

• Gegeneerd geluid

"Kraken": een krakend geluid dat te horen is tijdens tv-kijken of wanneer de TV wordt uitgeschakeld, wordt gegeneerd door de samentrekking van plastic als gevolg van veranderingen in temperatuur en vochtigheid. Dit geluid is normaal voor producten waarvoor thermische vervorming vereist is. Elektrische brom: een zacht zoemgeluid dat wordt gegeneerd door een snelle schakeling, die een grote hoeveelheid stroom genereert voor het gebruik van een product. Dit geluid verschilt per product. Dit gegeneerde geluid tast de prestaties en betrouwbaarheid van het product niet aan.

! OPMERKING

- Uw TV kan afwijken van de getoonde afbeelding.
- De OSD (schermweergave) van uw TV kan enigszins afwijken van de afbeeldingen in deze handleiding.
- De beschikbare menu's en opties kunnen per gebruikte invoerbron en per model verschillen.
- Mogelijk wordt deze TV in de toekomst voorzien van nieuwe functies.
- De TV kan in stand-bymodus worden geplaatst om het stroomverbruik te verminderen. Indien de TV langere tijd niet gebruikt zal worden, dient deze uitgeschakeld te worden om het energieverbruik te verlagen.
- De verbruikte energie tijdens het gebruik kan aanzienlijk worden verminderd indien het helderheidsniveau van het beeld wordt verminderd. Dit leidt tot lagere gebruikskosten.

MONTEREN EN VOORBEREIDEN

Uitpakken

Controleer de doos op de aanwezigheid van de onderstaande items. Als een van de accessoires ontbreekt, neem dan contact op met de winkelier bij wie u het product hebt gekocht. De afbeeldingen in deze handleiding kunnen verschillen van het werkelijke product en item.

! ATTENTIE

- Gebruik alleen goedgekeurde items om de veiligheid en levensduur van het product te garanderen.
- Eventuele beschadiging en letsel door gebruik van niet-goedgekeurde items wordt niet gedekt door de garantie.
- Het scherm van sommige modellen is voorzien van thin film-laag. Deze laag mag niet worden verwijderd.

! OPMERKING

- De items die bij uw product worden geleverd, kunnen verschillen afhankelijk van het model.
- Productspecificaties kunnen of inhoud van deze handleiding kan worden gewijzigd zonder voorafgaande kennisgeving als gevolg van doorgevoerde verbeteringen in het product.
- Voor een optimale aansluiting moeten de HDMI-kabels en USB-apparaten een stekkerbehuizing hebben die minder dan 10 mm dik en 18 mm breed is. Gebruik een verlengsnoer dat ondersteuning biedt voor USB 2.0 als de USB-kabel of USB-geheugenstick niet in de USB-poort van uw TV past.

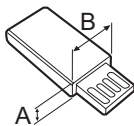
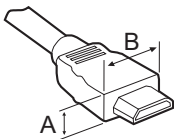

*A ≦ 10 mm

*B ≦ 18 mm

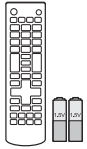

**Afstandsbediening en
batterijen (AAA-formaat)**



Gebruikershandleiding



**Kabelhouder
1EA**

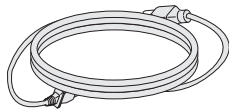

Netsnoer

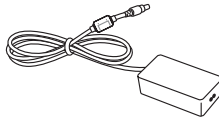

AC-DC Adapter

(afhankelijk van het model)

of

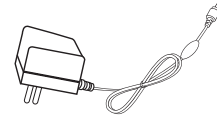

AC-DC Adapter

(afhankelijk van het model)

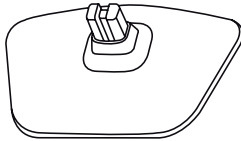

Basis van standaard

Onderdelen en knoppen

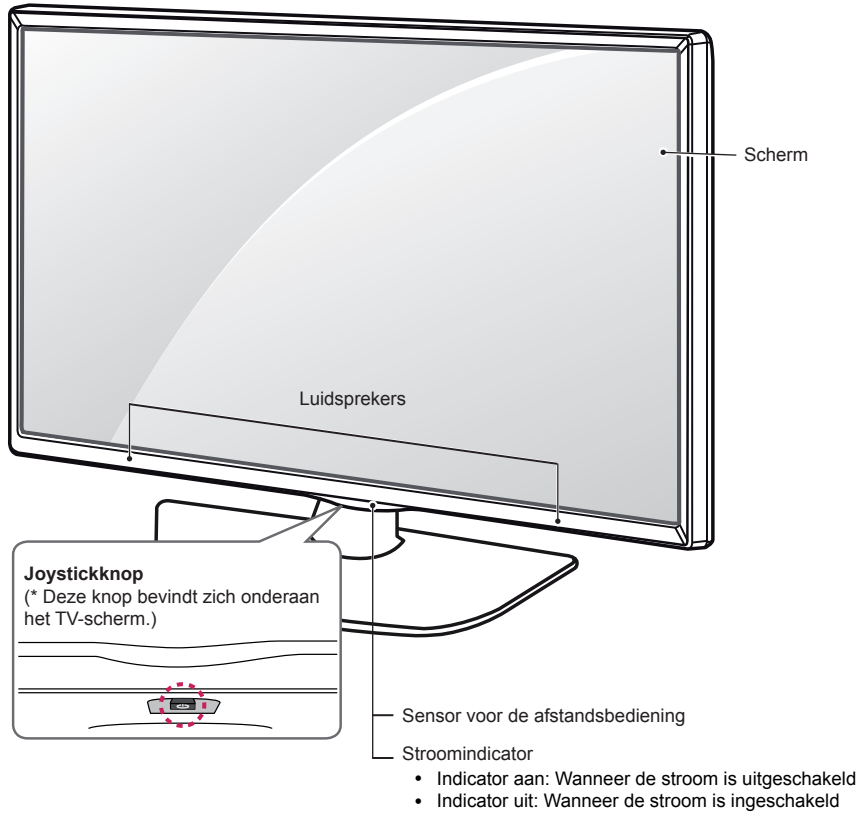



! OPMERKING

- U kunt het lampje van de stroomindicator op aan of uit instellen door in de hoofdmenu's **OPTIE** te kiezen.

De joystickknop gebruiken

Met behulp van de joystickknop kunt u de TV bedienen door de knop naar boven, beneden, links of rechts in te drukken of te bewegen.

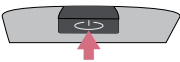
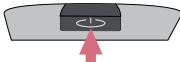
Basisfuncties

	Inschakelen	Als de TV is uitgeschakeld, drukt u één keer op de joystickknop.
	Uitschakelen	Als de TV is ingeschakeld, drukt u één keer op de joystickknop en houdt u deze een paar seconden ingedrukt. (Als de knop Menu op het scherm wordt weergegeven, kunt u het Menu verlaten door de joystickknop ingedrukt te houden.)
	Volumeregeling	Als u de joystickknop naar links of naar rechts duwt, kunt u het volume naar wens aanpassen.
	Kanaalregeling	Als u de joystickknop naar boven of naar beneden duwt, kunt u door opgeslagen TV-zenders schakelen.







OPMERKING

- Druk niet op de joystickknop als u deze naar boven, beneden, links of rechts beweegt. Als u op de joystickknop drukt, kunt u het volume en opgeslagen programma's niet aanpassen.

Het menu aanpassen

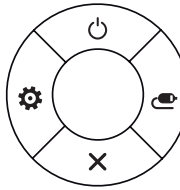
Als de TV is ingeschakeld, drukt u één keer op de joystickknop.

Door de joystickknop naar boven, beneden, links of rechts te bewegen, kunt u onderdelen in het menu (⏻, ⚙️, ✖️, 📺) aanpassen.

		Tv uit	Schakel de TV uit.
		Instellingen	Hiermee hebt u toegang tot het hoofdmenu.
		Sluiten	Hiermee wist u alle schermmenu's en keert u terug naar TV-kijken.
		Invoer lijst	Hiermee verandert u de invoerbron.

De TV optillen en verplaatsen

Lees het onderstaande als u de TV wilt optillen of verplaatsen om te voorkomen dat de TV gekrast of beschadigd raakt, en als u de TV veilig wilt vervoeren, ongeacht het type en afmeting.



ATTENTIE

- Voorkom te allen tijde dat u het scherm aanraakt, aangezien hierdoor het scherm beschadigd kan raken.
- Wij raden u aan de TV te verplaatsen in de doos of het verpakkingsmateriaal waarin de TV oorspronkelijk is geleverd.
- Voordat u de TV verplaatst of optilt, koppelt u het netsnoer en alle kabels los.
- Wanneer u de TV vasthoudt, moet het scherm van u af zijn gekeerd om beschadiging te voorkomen.

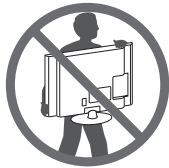

- Houd de boven- en onderkant van de TV stevig vast. Let erop dat u de TV niet vasthoudt aan het doorzichtige gedeelte, de luidspreker of het luidsprekerrooster.

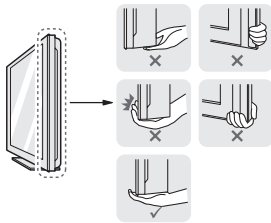

- Voor het vervoeren van een grote TV zijn ten minste 2 mensen nodig.
- Wanneer de TV met de hand wordt vervoerd, houdt u de TV vast zoals aangegeven in de onderstaande afbeelding.

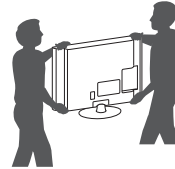

- Zorg ervoor dat de joystickknop niet beschadigd raakt als u de TV verplaatst.
- Bij het vervoeren van de TV mag de TV niet worden blootgesteld aan schokken of buitensporige trillingen.
- Houd de TV tijdens het vervoer rechtop. Draai de TV nooit op zijn kant en kantel deze niet naar links of rechts.
- Buig het frame niet teveel. Hierdoor kan het scherm beschadigd raken.

Oopen tafelblad plaatsen

- 1 Til de TV op, kantel deze rechtop en zet de TV op het tafelblad.
 - Laat een ruimte vrij van (minimaal) 10 cm vanaf de muur voor een goede ventilatie.

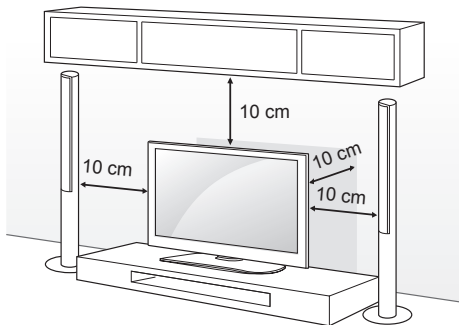

- 2 Sluit het netsnoer aan op een stopcontact.



ATTENTIE

- Plaats de TV niet op of nabij warmtebronnen omdat hierdoor brand of andere schade kan ontstaan.

NEDERLANDS

De TV aan een muur bevestigen

(Deze functie is niet op alle modellen beschikbaar.)

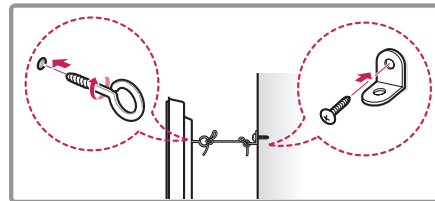
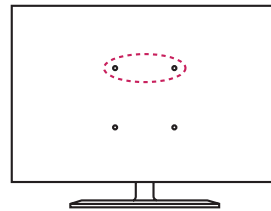

- 1 Bevestig de oogbouten of de TV-steunen met schroeven aan de achterkant van de TV.
 - Als in de gaten voor de oogbouten andere bouten zijn geplaatst, verwijdert u deze eerst.
- 2 Monteer de muurbeugels met bouten aan de muur. Lijn de positie van de muursteunen uit met de oogbouten op de achterkant van de TV.
- 3 Gebruik een stevig touw om de oogbouten en muursteunen aan elkaar te bevestigen. Zorg ervoor dat het touw horizontaal loopt aan het platte oppervlak.



ATTENTIE

- Zorg ervoor dat kinderen niet op de TV klimmen of eraan gaan hangen.



OPMERKING

- Gebruik een platform dat of kast die sterk en groot genoeg is om de TV veilig te dragen.
- Beugels, bouten en touwen zijn niet bijgeleverd. U kunt additionele accessoires bij uw lokale dealer verkrijgen.

Aan een muur monteren

Bevestig voorzichtig een optionele muurbevestigingssteun op de achterkant van de TV en monteer de muurbevestigingssteun aan een massieve muur die loodrecht op de vloer staat. Als u de TV monteert op andere bouwmaterialen, vraagt u advies aan vakmensen. LG raadt aan dat de muurbevestiging uitgevoerd wordt door een erkende professionele installateur.

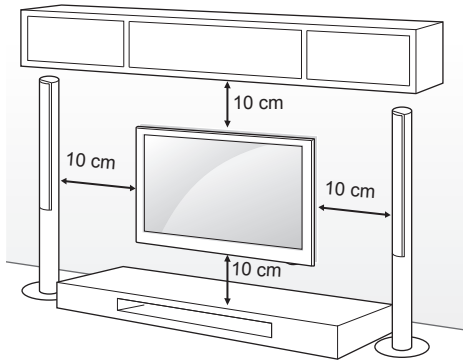

Gebruik schroeven en een muurbevestigingssteun die voldoen aan de VESA-norm. De standaardafmetingen voor muurbevestigingssets worden beschreven in de onderstaande tabellen.

Afzonderlijk aan te schaffen (muurbevestigingssteun)

Model	22/24LB45**	28LB45**
VESA (A x B)	75 x 75	100 x 100
Standaardschroef	M4 x L10	
Aantal schroeven	4	
Muurbevestigingssteun	LSW140	

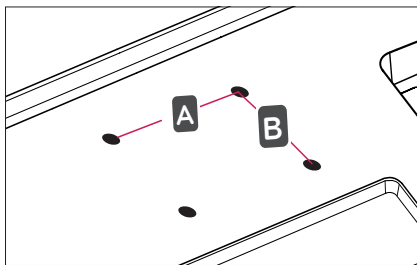

! ATTENTIE

- Koppel eerst de stroom los en plaats of monteer daarna de TV. Als u dat niet doet, kunt u een elektrische schok krijgen.
- Als u de TV tegen een plafond of schuine wand aan monteert, kan deze vallen en ernstig letsel veroorzaken. Gebruik een goedgekeurde muurbevestigingssteun van LG en neem contact op met uw plaatselijke winkelier of een vakman.
- Draai de schroeven niet te vast omdat hierdoor schade kan ontstaan aan de TV en uw garantie kan komen te vervallen.
- Gebruik schroeven en een muurbevestiging die voldoen aan de VESA-norm. Eventuele beschadiging of eventueel letsel door verkeerd gebruik of door gebruik van een ongeschikt accessoire valt niet onder de garantie.
- Schroef aan de achterzijde mag niet meer dan 8 mm uitsteken.

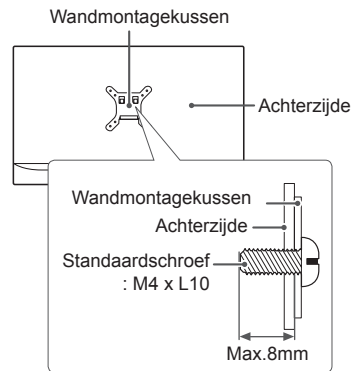

! OPMERKING

- Gebruik de schroeven die worden vermeld op de specificaties voor schroeven volgens de VESA-norm.
- De muurbevestigingsset bevat een montagehandleiding en alle benodigde onderdelen.
- De muurbevestigingssteun is optioneel. Extra accessoires zijn verkrijgbaar bij uw plaatselijke winkelier.
- De lengte van de schroeven kan verschillen afhankelijk van de muurbevestiging. Zorg ervoor dat u schroeven van de juiste lengte gebruikt.
- Zie voor meer informatie de handleiding muurbevestigingssteun is geleverd.

AFSTANDSBEDIENING

De beschrijvingen in deze handleiding gaan uit van de toetsen op de afstandsbediening.

Lees deze handleiding aandachtig door en bedien de TV op de juiste wijze.

Om de batterijen te vervangen, opent u het klepje van het batterijvak, vervangt u de batterijen (1,5 V AAA-formaat) waarbij u let op de juiste richting van de \oplus - en \ominus -polen op de sticker in het batterijvak, en sluit u het klepje van het batterijvak. Voer de installatiehandelingen in omgekeerde richting uit om de batterijen te verwijderen.



ATTENTIE

- Gebruik geen nieuwe en oude batterijen door elkaar omdat hierdoor de afstandsbediening kan worden beschadigd.

Zorg ervoor dat u de afstandsbediening richt op de sensor voor de afstandsbediening op de TV.

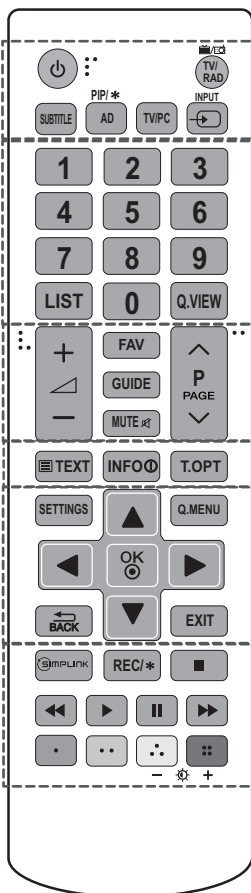

<p>(Aan/uit-knop) Hiermee wordt de TV in- of uitgeschakeld.</p> <p>TV/RAD Hiermee selecteert u een radio-, TV- of digitaal TV-programma.</p> <p>SUBTITLE Hiermee geeft u uw favoriete ondertiteling opnieuw weer in de digitale modus.</p> <p>AD Wanneer u op de knop AD drukt, wordt de functie voor audiobeschrijvingen ingeschakeld.</p> <p>PIP/✱ schakelt de functie PIP in en uit. (Afhankelijk van het model)</p> <p>TV/PC Selecteer een TV- of PC-modus.</p> <p>INPUT Hiermee wordt de invoerbron veranderd.</p>
<p>Cijfertoetsen Hiermee voert u cijfers in.</p> <p>LIST Hiermee hebt u toegang tot de opgeslagen programmalijst.</p> <p>Q.VIEW Hiermee gaat u terug naar het programma dat u hiervoor hebt bekeken.</p>
<p>FAV Hiermee roept u de lijst met uw favoriete kanalen op.</p> <p>GUIDE Toont de programmagids.</p> <p>MUTE Hiermee wordt het geluid gedempt.</p> <p>+ / - Hiermee regelt u het volumeniveau.</p> <p>^ P v Hiermee worden de opgeslagen programma's of kanalen doorlopen.</p> <p>^ PAGE v Hiermee gaat u naar het vorige of volgende scherm.</p>
<p>TELETEKSTTOETSEN (TEXT, T.OPT) Met deze toetsen bedient u teletekst.</p> <p>INFO Hiermee kunt u de informatie over het huidige programma en scherm bekijken.</p>
<p>SETTINGS Hiermee hebt u toegang tot de hoofdmenu's.</p> <p>Q.MENU Hiermee hebt u toegang tot de snelmenu's.</p> <p>Navigatietoetsen (omhoog/omlaag/links/rechts) Hiermee doorloopt u de menu's of opties.</p> <p>OK Hiermee kiest u menu's of opties en bevestigt u uw invoer.</p> <p>BACK Hiermee keert u terug naar het vorige niveau.</p> <p>EXIT Hiermee wist u alle schermmenu's en keert u terug naar TV-kijken.</p>
<p>SIMPLINK Hiermee krijgt u toegang tot AV-toestellen die via HDMI-CEC zijn verbonden met de HDMI-kabel en opent u het SIMPLINK-menu.</p> <p>REC / ✱ Beginnen met opnemen en het opnamemenu weergeven. (Afhankelijk van het model)</p> <p>Besturingsknoppen (■, ▶, , ◀, ▶▶) Hiermee bedient u de MIJN MEDIA-menu's of SIMPLINK-compatibele apparaten (USB, SIMPLINK).</p> <p>Gekleurde toetsen Hiermee hebt u toegang tot speciale functies in sommige menu's.</p> <p>(●) : Rood, (●●) : Groen, (●●●) : Geel, (●●●●) : Blauw</p> <p>- + (Backlight) Hiermee stelt u de helderheid van het scherm in door de schermachtergrondverlichting te regelen.</p>



OPMERKING

- Op een MHEG-programma is het niet mogelijk om de achtergrondverlichting aan te passen met de gele of blauwe knop.

INSTELLINGEN

Impostazione automatica dei programmi

SETTINGS ⇒ INSTELLEN ⇒ Automatisch afstemmen

Hiermee kunt u programma's automatisch afstemmen.

- Als de invoerbron niet correct is aangesloten, werkt de programmaregistratie mogelijk niet.
- **Automatisch afstemmen** vindt alleen programma's die momenteel worden uitgezonden.
- Als **Systeem vergrend.** is ingeschakeld, wordt er een pop-upvenster weergegeven met de vraag om een wachtwoord in te voeren.

Beeld aanpassen met de Picture Wizard

SETTINGS ⇒ BEELD ⇒ Picture Wizard III

[Afhankelijk van het model]

Hiermee kalibreert en optimaliseert u de beeldkwaliteit met de afstandsbediening en de Picture Wizard zonder dure patroonapparaten of hulp van een specialist.

Beeldmodus selecteren

SETTINGS ⇒ BEELD ⇒ Beeldmodus

Hiermee selecteert u de optimale beeldmodus voor de kijkomgeving of het programma.

- **Levendig** : Contrast, helderheid en scherpte worden verhoogd voor de weergave van levendige beelden.
- **Standaard** : Beelden worden weergegeven met het standaardniveau contrast, helderheid en scherpte.
- **Eco/APS**: [Afhankelijk van het model] de functie Energy Saver (Stroombesparing) bespaart stroom door bepaalde instellingen van de TV te wijzigen.
- **Bioscoop / Game** : Toont het optimale beeld voor films, games en foto's.
- **Voetbal** : hiermee optimaliseert u het videobeeld voor snelle en dynamische acties door de primaire kleuren, zoals wit of bijvoorbeeld groen gras of blauwe lucht, te benadrukken.
- **ISF Expert 1, 2** : menu voor het aanpassen van beeldkwaliteit waarmee experts en amateurs kunnen profiteren van de beste TV-weergave. Dit aanpassingsmenu is bedoeld voor ISF-gecertificeerde beeldafstemmingsexperts. (Het ISF-logo mag alleen bij ISF-gecertificeerde TV's worden gebruikt.)
ISFccc: Imaging Science Foundation Certified Calibration Control

- De beschikbare beeldmodi kunnen variëren, afhankelijk van het ingangssignaal.
- **ISF** expertmodus is voor professionals op het gebied van beeldafstemming om bepaalde beelden te kunnen instellen en finetunen. Het effect op normale beelden is mogelijk niet spectaculair.
- De ISF-functie wordt alleen ondersteund door bepaalde modellen.

Geavanceerde besturing instellen

SETTINGS ⇒ BEELD ⇒ Beeldmodus

⇒ Geavanceerde besturing / Expert besturing

Hiermee kalibreert u het scherm voor iedere beeldmodus of past u de beeldinstellingen aan voor speciale weergave. Selecteer eerst de gewenste **Beeldmodus**.

- **Dynamisch Contrast** : hiermee stelt u het contrast in op het optimale niveau voor de helderheid van het beeld.
- **Dynamic Colour (Dynamische kleuren)** : hiermee past u kleuren aan om het beeld in natuurlijke kleuren weer te geven.
- **Kleur van huid** : het spectrum voor de huidskleur wordt afzonderlijk ingesteld om de huidskleur weer te geven volgens de instellingen van de gebruiker.
- **Hemelkleur** : de kleur van lucht wordt afzonderlijk ingesteld.
- **Graskleur** : het natuurlijk kleurenspectrum (weidevelden, heuvels en dergelijke) kan afzonderlijk worden ingesteld.
- **Gamma** : hiermee stelt u de overgangskromme in op basis van de uitvoer van het beeldsignaal ten opzichte van het ingangssignaal.
- **Kleurbereik** : hiermee stelt u het kleurbereik in dat kan worden weergegeven.
- **Randen verbeteren** : de randen van het beeld worden duidelijker en scherper, maar blijven natuurlijk.
- **Expertpatroon** : [Afhankelijk van het model] dit patroon kan worden gebruikt voor expertaanpassing.
- **Kleurenfilter** : hiermee filtert u een specifiek kleurenspectrum in RGB-kleuren om de kleurverzadiging en -tint correct te finetunen.
- **Kleurtemp** : hiermee past u de algehele instelling van het scherm naar wens aan. In de modus Expert kunt u details finetunen via Gammamethode enz.
- **Kleur Management systeem** : dit is een systeem dat experts gebruiken wanneer ze kleur aanpassen met een testpatroon. Ze kunnen kiezen uit zes kleurvlakken (rood, groen, blauw, cyaan, magenta en geel) zonder andere kleuren te beïnvloeden. Aanpassingen in normale beelden leiden mogelijk niet tot waarneembare kleurveranderingen.
- De beschikbaarheid van instelbare opties is mogelijk afhankelijk van het ingangssignaal of de beeldinstelling.

Aanvullende beeldopties instellen

SETTINGS ⇨ **BEELD** ⇨ **Beeldmodus** ⇨ **Afbeeldingsoptie**

[Afhankelijk van het model]

Hiermee kunt u gedetailleerde instellingen voor weergave aanpassen.

- **Ruisonderdrukking** : hiermee wordt ruis uit het beeld verwijderd.
- **MPEG Geluidsreductie** : hiermee elimineert u de ruis die wordt gegenereerd bij het maken van digitale beeldsignalen.
- **Zwart niveau** : hiermee stelt u de helderheid en het contrast van het scherm in, zodat dit geschikt is voor het zwartniveau van het invoerbeeld met het zwartniveau van het scherm.
- **Echte bioscoop** : hiermee houdt u het scherm in optimale conditie.
- **Bewegingsafhankelijke helderheid / SUPER Energy Saving** : [Afhankelijk van het model] hiermee bespaart u energie door de helderheid aan te passen aan de beweging van het beeld op het scherm.
- De beschikbaarheid van instelbare opties is mogelijk afhankelijk van het ingangssignaal of de beeldinstelling.

TruMotion gebruiken

SETTINGS ⇨ **BEELD** ⇨ **TruMotion**

[Afhankelijk van het model]

Hiermee worden beelden gecorrigeerd, zodat bewegende beelden beter worden weergegeven.

- **Vloeiend** : De-Judder/De-Blur hebben een hoger bereik in de automatische modus.
- **Helder** : De-Judder/De-Blur hebben een gemiddeld bereik in de automatische modus.
- **Gebruiker** : De-judder/De-blur kan handmatig worden ingesteld.
De-judder: Met deze functie worden trillingen of bewegingen van de gebruiker ongedaan gemaakt.
De-blur: Met deze functie worden wazige beelden aangepast en verwijderd.

Automatisch wil zeggen dat het trillings- en onscherptebereik dat afhankelijk is van de status van het ingevoerde videosignaal, wordt bepaald door de modus TruMotion.

Energie besparen

SETTINGS ⇨ **BEELD** ⇨ **Stroombesparing**

Hiermee bespaart u energie door de helderheid van het scherm aan te passen.

- **Automatisch** : [Afhankelijk van het model] de sensor van de televisie detecteert het omgevingslicht en past de helderheid van het scherm automatisch aan.
- **Uit** : Hiermee wordt de stroombesparingsfunctie uitgeschakeld.
- **Minimaal / Medium / Maximaal** : Hiermee wordt de vooraf ingestelde stroombesparingsstand toegepast.
- **Scherf uit** : Het scherm wordt uitgeschakeld en alleen het geluid wordt afgespeeld. Druk op een willekeurige toets (behalve de knop Power) op de afstandsbediening om het scherm weer in te schakelen.

TV Speaker gebruiken

SETTINGS ⇨ **GELUID** ⇨ **Geluid uit** ⇨ **TV Speaker**

[Afhankelijk van het model]

Geluid speelt af door de TV Speaker.

Externe speaker gebruiken

SETTINGS ⇨ **GELUID** ⇨ **Geluid uit**
⇨ **Externe luidspreker (optisch)**

[Afhankelijk van het model]

Geluid speelt af door de speaker die op de optische poort is aangesloten.

- SimpLink wordt ondersteund.

Digitaal audio uit gebruiken

SETTINGS ⇨ **GELUID** ⇨ **Geluid uit**
⇨ **Externe luidspreker (optisch)** ⇨ **Uitgang digitaal geluid**

[En función del modelo]

Hiermee stelt u Digitaal audio uit in.

Item	Audio-invoer	Digitale audio-uitvoer
Automatisch	MPEG Dolby Digital Dolby Digital Plus HE-AAC	PCM Dolby Digital Dolby Digital Dolby Digital
PCM	Alle	PCM

LG-audioapparaten verbinden en gebruiken

SETTINGS ⇨ **GELUID** ⇨ **Geluid uit**
⇨ **LG-Synchronisatie geluid (optisch)**

[Afhankelijk van het model]

Verbindt het LG-audioapparaat met het -logo met de optische digitale audio uit-poort. Met LG-audioapparaten beleeft u eenvoudig vol en krachtig geluid.

De koptelefoon gebruiken

SETTINGS ⇨ **GELUID** ⇨ **Geluid uit** ⇨ **Hoofdtelefoon**

[Afhankelijk van het model]

Geluid klinkt via de koptelefoon die is aangesloten op de desbetreffende aansluiting.

Geluid en beeld synchroniseren

SETTINGS ⇨ GELUID ⇨ AV-sync. aanp.

[Afhankelijk van het model]

Hiermee kunt u het beeld en het geluid rechtstreeks synchroniseren als beeld en geluid niet met elkaar overeenkomen.

- **Als u AV-sync. aanp.** instelt op **AAN**, kunt u de audioutvoer (TV Speaker) aan het beeld aanpassen.

SIMPLINK gebruiken

[Afhankelijk van het model]

SIMPLINK is een functie waarmee u verschillende multimedia-apparaten simpelweg met de afstandsbediening van de televisie bedient en beheert via het SIMPLINK-menu.

- 1 Verbind de **HDMI IN**-aansluiting van de televisie en de HDMI-uitgang van het SIMPLINK-apparaat met elkaar door middel van een HDMI-kabel.
 - [Afhankelijk van het model]
Bij thuisbioscopen met een SIMPLINK-functie verbindt u de HDMI-aansluitingen op bovenstaande wijze en gebruikt u een optische kabel om de optische uitgang voor digitale audio op de televisie te verbinden met de optische ingang voor digitale audio op het SIMPLINK-apparaat.
- 2 Selecteer **INPUT(OPTION) ⇨ SimpLink**. Het SIMPLINK-menu wordt weergegeven.
- 3 Stel in het venster SIMPLINK-instellingen de SIMPLINK-functie in op **Aan**.
- 4 Selecteer in het SIMPLINK-menu het apparaat dat u wilt bedienen.
 - Deze functie is alleen compatibel met apparaten met het SIMPLINK-logo. Controleer of het externe apparaat een SIMPLINK-logo bevat.
 - Voor het gebruik van de SIMPLINK-functie hebt u een HDMI®-kabel voor snelle verbindingen nodig (inclusief CEC- ofwel Consumer Electronics Control-functie). Bij HDMI®-kabels voor snelle verbindingen is pin 13 aangesloten voor gegevensuitwisseling tussen apparaten.
 - Als u overschakelt op een andere invoerbron, wordt het SIMPLINK-apparaat afgesloten.
 - Als u een apparaat met HDMI-CEC-functie van een andere fabrikant gebruikt, werkt het SIMPLINK-apparaat mogelijk niet op de gebruikelijke wijze.
 - [Afhankelijk van het model]
Als u media selecteert of afspeelt vanaf een apparaat met een thuisbioscoopfunctie, wordt de **HT Speaker(Luidspreker)** automatisch aangesloten. Gebruik voor de aansluiting een optische kabel (afzonderlijk verkrijgbaar) om de **HT Speaker(Luidspreker)**-functie te gebruiken.

Beschrijving van de SIMPLINK-functie

- **Direct afspelen** : Hiermee wordt de inhoud van het multimedia-apparaat meteen op de televisie afgespeeld.
- **Multimedia-apparaat selecteren** : Hiermee selecteert u het gewenste apparaat via het SIMPLINK-menu, zodat u het meteen vanuit het televisiescherm kunt bedienen.
- **Disc afspelen** : Hiermee bedient u het multimedia-apparaat met de afstandsbediening van de televisie.
- **Alle apparaten uitschakelen** : Wanneer u de TV uitschakelt, worden alle aangesloten apparaten uitgeschakeld.
- **Sync Power aan** : Wanneer de SIMPLINK-apparatuur die is aangesloten op de HDMI-aansluiting begint met afspelen, wordt de TV automatisch ingeschakeld.
- **Luidspreker** : [Afhankelijk van het model]
Selecteer de luidspreker via de thuisbioscoopfunctie of via de televisie.

Wachtwoord instellen

SETTINGS ⇨ VERGRENDELEN ⇨ Wachtwoord inst.

Hiermee stelt u een wachtwoord in voor TV of wijzigt u dit. Het wachtwoord is standaard ingesteld op '0000'.

Wanneer Frankrijk is geselecteerd bij Land, is het wachtwoord niet '0000' maar '1234'.

Wanneer Frankrijk is geselecteerd bij Land, kan het wachtwoord niet worden ingesteld op '0000'.

Herstellen naar Fabrieksinstellingen

SETTINGS ⇨ OPTIE ⇨ Fabrieksinstellingen

Alle opgeslagen gegevens worden verwijderd en de instellingen van de televisie worden gereset. De televisie wordt automatisch uitgeschakeld en weer ingeschakeld en alle instellingen worden gereset.

- Als **Systeem vergrend.** is ingeschakeld, wordt een pop-upvenster weergegeven waarin u wordt gevraagd uw wachtwoord in te voeren.
- Schakel de stroom niet uit tijdens de initialisatie.

Het USB-apparaat verwijderen

Q.MENU ⇨ USB-apparaat

Selecteer een USB-opslagapparaat dat u wilt verwijderen. Als er een bericht wordt weergegeven met de melding dat het USB-apparaat is verwijderd, koppelt u het apparaat los van de televisie.

- Als een USB-apparaat is geselecteerd om te verwijderen, kan het niet meer worden gelezen. Verwijder het USB-opslagapparaat en sluit het vervolgens opnieuw aan.

Een USB-opslagapparaat gebruiken - waarschuwing

- Als het USB-opslagapparaat over een ingebouwd programma voor automatische herkenning of een eigen stuurprogramma beschikt, werkt het apparaat mogelijk niet.
- Sommige USB-opslagapparaten werken mogelijk niet op de juiste wijze of helemaal niet.
- Gebruik alleen USB-opslagapparaten die zijn geformatteerd met het bestandssysteem Windows FAT32 of NTFS.
- Voor externe USB-HDD's bevelen we u aan om apparaten te gebruiken met een nominale spanning van minder dan 5 V en een nominale stroom van minder dan 500 mA.
- We bevelen u aan om USB-geheugensticks met een capaciteit van 32 GB of minder en USB-HDD's met een capaciteit van 1 TB of minder te gebruiken.
- Als een USB-HDD met een stroombesparende functie niet correct werkt, schakelt u de stroomvoorziening uit en vervolgens weer in. Raadpleeg voor meer informatie de gebruikershandleiding van de externe USB-HDD.
- Gegevens op het USB-opslagapparaat kunnen beschadigd raken. Maak daarom altijd een back-up van belangrijke bestanden op andere apparaten. Gebruikers zijn zelf verantwoordelijk voor het beheer van gegevens. De fabrikant is dan ook niet aansprakelijk voor het verlies van gegevens.

Ondersteuningsbestand voor Mijn media

- Maximale overdrachtsnelheid: 20 Mbps (megabits per seconde)
- Ondersteunde externe ondertitelingsindelingen: *.srt (SubRip), *.smi (SAMI), *.sub (SubViewer, MicroDVD, DVDsubtitleSystem, SubIdx(Vobsub)), *.ass/*.ssa (SubStation Alpha), *.txt (TMplayer), *.psb (PowerDivX)
- Ondersteunde interne ondertitelingsindelingen: XSUB (ondersteunt interne ondertiteling die is gegenereerd via DivX6)

Ondersteunde video-indelingen

- Maximaal: 1920 x 1080 bij 30p (alleen Motion JPEG 640 x 480 bij 30p)
- .asf, .wmv
[video] MPEG-2, MPEG-4 Part2, DivX3.11, DivX4, DivX5, DivX6, XViD, H.264/AVC, VC1(WMV3, WVC1), MP43
[audio] WMA-norm, WMA9(Pro), MP3, AAC, AC3, MP3, 3D WMV Single Stream.
- divx, .avi
[video] MPEG-2, MPEG-4 Part2, DivX3.11, DivX4, DivX5, DivX6, XViD, H.264/AVC
[audio] HE-AAC, LPCM, ADPCM, MPEG-1 Layer I, MPEG-1 Layer II, Dolby Digital, MPEG-1 Layer III (MP3), *DTS

- .ts, .trp, .tp, .mts, .m2ts
[video] H.264/AVC, MPEG-2, AVS, VC1
[audio] MPEG-1 Layer I, MPEG-1 Layer II, MPEG-1 Layer III (MP3), Dolby Digital, Dolby Digital Plus, AAC, HE-AAC, *DTS
- .vob
[video] MPEG-1, MPEG-2
[audio] Dolby Digital, MPEG-1 Layer I, MPEG-1 Layer II, DVD-LPCM
- mp4, .m4v, .mov
[video] MPEG-2, MPEG-4 Part2, DivX3.11, DivX4, DivX5, DivX6, XViD, H.264/AVC [audio] AAC, MPEG-1 Layer III (MP3), *DTS
- .mkv
[video] MPEG-2, MPEG-4 Part2, DivX3.11, DivX4, DivX5, DivX6, XViD, H.264/AVC [audio] HE-AAC, Dolby Digital, MPEG-1 Layer III (MP3), *DTS, LPCM
- motion JPEG
[video] MJPEG
[audio] LPCM, ADPCM
- .mpg, .mpeg, .mpe
[video] MPEG-1, MPEG-2
[audio] MPEG-1 Layer I, MPEG-1 Layer II, Dolby Digital, LPCM
- .dat
[video] MPEG-1, MPEG-2
[audio] MP2
- flv
[video] Sorenson H.263, H.264/AVC
[audio] MP3, AAC, HE-AAC
- *rm, *rmvb
[video] RV30, RV40
[audio] Dolby Digital, AAC, HE-AAC, RA6(Cook)
- 3gp, 3gp2
[video] H.264/AVC, MPEG-4 Part2
[audio] AAC, AMR(NB/WB)
- *DTS / *rm / *rmvb : afhankelijk van het model

Ondersteunde audioindelingen

- Bestandstype: mp3
[Bitsnelheid] 32 kbps - 320 kbps
[Bemonsteringsfrequentie] 16 kHz - 48 kHz
[Ondersteuning] MPEG1, MPEG2, Layer2, Layer3
- Bestandstype : AAC
[Bitsnelheid] Vrije indeling
[Bemonsteringsfrequentie] 8 kHz ~ 48 kHz
[ondersteuning] ADIF, ADTS
- Bestandstype : M4A
[Bitsnelheid] Vrije indeling
[bemonsteringsfrequentie] 8 kHz ~ 48 kHz
[ondersteuning] MPEG-4

- Bestandstype : WMA
[Bitsnelheid] 128 kbps ~ 320 kbps
[Bemonsteringsfrequentie] 8 kHz ~ 48 kHz
[Ondersteuning] WMA7, WMA8, WMA9 Standard
- Bestandstype : WMA
[Bitsnelheid] ~ 768 Kbps
[Kanaal/Bemonsteringsfrequentie]
M0: maximaal 2-kanaals bij 48 kHz
(Met uitzondering van LBR-modus),
M1: maximaal 5.1-kanaals bij 48 kHz
M2: maximaal 5.1-kanaals bij 96 kHz
[Ondersteuning] WMA 10 Pro
- Bestandstype : OGG
[Bitsnelheid] Vrije indeling
[Bemonsteringsfrequentie] 8kHz ~ 48 kHz
[Ondersteuning] OGG Vorbis

Ondersteunde afbeeldingsindelingen

- Categorie : 2D (jpeg, jpg, jpe)
[Beschikbaar bestandstype] SOF0: baseline,
SOF1: uitgebreid sequentieel,
SOF2: progressief
[Fotoformaat] Minimaal: 64 x 64,
Maximaal: normaal type: 15.360 x 8640 (b x h),
Progressief type: 1920 x 1440 (b x h)
- Categorie : BMP
[Fotoformaat] Minimaal: 64 x 64, Maximaal: 9600
x 6400
- Categorie : PNG
[Beschikbaar bestandstype] Interlace, zonder
interlace
[Fotoformaat] Minimaal: 64 x 64, Maximaal:
interlace: 1200 x 800, zonder interlace: 9600 x
6400
- De weergave van BMP- en PNG-bestanden is
mogelijk trager dan van JPEG-bestanden.

ONLINE HANDLEIDING RAADPLEGEN

U vindt een gedetailleerde gebruikershandleiding op
www.lg.com.

ONDERHOUD

De TV schoonmaken

Voor de beste prestaties en een langere levensduur moet u de TV regelmatig schoonmaken.



ATTENTIE

- Zorg er eerst voor dat de TV is uitgeschakeld en dat het netsnoer en alle andere kabels zijn losgekoppeld.
- Als de TV gedurende een lange tijd onbeheerd en ongebruikt blijft, trekt u de stekker van het netsnoer uit het stopcontact om mogelijke beschadiging door blikseminslag of stroompieken te voorkomen.

Scherf, frame, behuizing en standaard

- Veeg het oppervlak schoon met een droge, schone en zachte doek om stof en licht vuil te verwijderen.
- Om zwaar vuil te verwijderen, veegt u het oppervlak schoon met een zachte doek die is bevochtigd met schoon water of een verdund, zacht schoonmaakmiddel. Veeg onmiddellijk daarna droog met een droge doek.



ATTENTIE

- Voorkom te allen tijde dat u het scherm aanraakt, aangezien hierdoor het scherm beschadigd kan raken.
- Duw, veeg of sla niet met uw vingernagels of een scherp voorwerp tegen het scherm, aangezien dit kan leiden tot krassen of beeldvervalsing.
- Gebruik geen chemicaliën; hierdoor kan het product namelijk worden beschadigd.
- Spuit geen vloeistof op het oppervlak. Als water in de TV terechtkomt, kan dat leiden tot brand, elektrische schokken of een defect.

Netsnoer

Maak regelmatig het netsnoer schoon door opgehoopt stof en vuil te verwijderen.

PROBLEMEN OPLOSSEN

NEDERLANDS

Probleem	Oplossing
De TV kan niet worden bediend met de afstandsbediening.	<ul style="list-style-type: none"> • Controleer de afstandsbedieningssensor op het product en probeer het opnieuw. • Controleer of zich een obstakel tussen het product en de afstandsbediening bevindt. • Controleer of de batterijen nog werken en goed zijn geplaatst (+ naar +, - naar -).
Er worden geen beelden en geluid weergegeven.	<ul style="list-style-type: none"> • Controleer of het product is ingeschakeld. • Controleer of de stekker van het netsnoer in een stopcontact is gestoken. • Controleer of er wel stroom op het stopcontact staat door er een ander product op aan te sluiten.
De TV wordt plotseling uitgeschakeld.	<ul style="list-style-type: none"> • Controleer de instellingen voor stroomvoorziening. De voeding kan zijn onderbroken. • Controleer of de functie Automatisch stand-by (Afhankelijk van het model) / Tijd uit / Sleep timer is ingeschakeld bij TIJD instellen. • Als er geen signaal is terwijl de TV is ingeschakeld, wordt de TV automatisch na 15 minuten van inactiviteit uitgeschakeld.
Wanneer u verbinding met een PC (HDMI/DVI) maakt, wordt 'Geen signaal' of 'Ongeldige indeling' weergegeven.	<ul style="list-style-type: none"> • Schakel de TV uit en weer in met de afstandsbediening. • Sluit de HDMI-kabel opnieuw aan. • Start de PC opnieuw op terwijl de TV is ingeschakeld.



ΕΓΧΕΙΡΙΔΙΟ ΧΡΗΣΤΗ

ΤΗΛΕΟΡΑΣΗ LED*

* Η τηλεόραση LED της LG διαθέτει οθόνη LCD με φωτισμό LED.

Πριν θέσετε σε λειτουργία τη συσκευή, διαβάστε προσεκτικά το παρόν εγχειρίδιο και φυλάξτε το σε ασφαλές μέρος για μελλοντική αναφορά.

www.lg.com

ΑΔΕΙΕΣ ΧΡΗΣΗΣ

Οι υποστηριζόμενες άδειες χρήσης ενδέχεται να διαφέρουν, ανάλογα με το μοντέλο. Για περισσότερες πληροφορίες σχετικά με τις άδειες χρήσης, επισκεφθείτε τη διεύθυνση www.lg.com.



Κατασκευάζεται μετά από άδεια της Dolby Laboratories. Το «Dolby» και το λογότυπο με το διπλό D είναι εμπορικά σήματα της Dolby Laboratories.



Οι όροι HDMI και HDMI High-Definition Multimedia Interface, καθώς και το λογότυπο HDMI είναι εμπορικά σήματα ή σήματα κατατεθέντα της HDMI Licensing, LLC στις Ηνωμένες Πολιτείες και σε άλλες χώρες.



ΠΛΗΡΟΦΟΡΙΕΣ ΓΙΑ ΤΟ ΒΙΝΤΕΟ DIVX: Το DivX® είναι μια ψηφιακή μορφή βίντεο που δημιουργήθηκε από την DivX, LLC, μια θυγατρική της Rovi Corporation. Η συγκεκριμένη συσκευή είναι μια εγκεκριμένη συσκευή αναπαραγωγής βίντεο DivX που φέρει επίσημη πιστοποίηση DivX Certified® και η οποία έχει υποβληθεί σε αυστηρούς ελέγχους. Για περισσότερες πληροφορίες και εργαλεία λογισμικού σχετικά με τη μετατροπή αρχείων σε βίντεο DivX, επισκεφθείτε τη διεύθυνση www.divx.com.

ΠΛΗΡΟΦΟΡΙΕΣ ΓΙΑ ΒΙΝΤΕΟ DIVX ΚΑΤ' ΑΠΑΙΤΗΣΗ: Αυτή η συσκευή με πιστοποίηση DivX (DivX Certified®) θα πρέπει να δηλωθεί, προκειμένου να είναι δυνατή η αναπαραγωγή ταινιών DivX που έχετε αγοράσει κατ' απαίτηση (VOD). Για να αποκτήσετε τον κωδικό δήλωσης, μεταβείτε στην ενότητα βίντεο DivX κατ' απαίτηση (VOD), στο μενού ρύθμισης της συσκευής σας. Για να μάθετε περισσότερα σχετικά με την ολοκλήρωση της διαδικασίας δήλωσης, μεταβείτε στη διεύθυνση vod.divx.com.

"Συσκευή με πιστοποίηση DivX® για την αναπαραγωγή βίντεο DivX® έως και HD 1080p, συμπεριλαμβανομένου του συνδρομητικού περιεχομένου."

"Οι ονομασίες DivX®, DivX Certified® και τα σχετικά λογότυπα είναι εμπορικά σήματα της Rovi Corporation ή των θυγατρικών της και χρησιμοποιούνται κατόπιν άδειας."

"Καλύπτεται από ένα ή περισσότερα από τα ακόλουθα διπλώματα ευρεσιτεχνίας στις Η.Π.Α.:

7,295,673; 7,460,668; 7,515,710; 7,519,274"

ΣΗΜΕΙΩΣΗ ΓΙΑ ΤΟ ΛΟΓΙΣΜΙΚΟ ΑΝΟΙΧΤΟΥ ΚΩΔΙΚΑ

Για τη λήψη του πηγαίου κώδικα που διέπεται από τις άδειες χρήσης GPL, LGPL, MPL και άλλες άδειες χρήσης ανοιχτού κώδικα, ο οποίος περιλαμβάνεται στο προϊόν, επισκεφθείτε τη διεύθυνση <http://opensource.lge.com>.

Εκτός από τον πηγαίο κώδικα, διατίθενται προς λήψη όλοι οι αναφερόμενοι όροι αδειών χρήσης, οι αποποιήσεις ευγυήσεων και οι σημειώσεις πνευματικών δικαιωμάτων.

Η LG Electronics παρέχει επίσης τον ανοιχτό κώδικα σε CD-ROM έναντι αντιτίμου που καλύπτει το κόστος της διανομής (όπως το κόστος του μέσου εγγραφής, την αποστολή και την παράδοση) κατόπιν υποβολής αιτήματος μέσω e-mail στη διεύθυνση opensource@lge.com. Αυτή η προσφορά ισχύει για περίοδο τριών (3) ετών από την ημερομηνία αγοράς του προϊόντος.

ΟΔΗΓΙΕΣ ΣΧΕΤΙΚΑ ΜΕ ΤΗΝ ΑΣΦΑΛΕΙΑ

Προτού χρησιμοποιήσετε τη συσκευή, διαβάστε προσεκτικά τις οδηγίες σχετικά με την ασφάλεια.



! ΠΡΟΕΙΔΟΠΟΙΗΣΗ



- Μην τοποθετείτε την τηλεόραση και το τηλεχειριστήριο στα παρακάτω περιβάλλοντα:
 - Σε θέση εκτεθειμένη σε άμεσο ηλιακό φως
 - Σε περιοχή με υψηλή υγρασία, όπως στο μπάνιο
 - Κοντά σε οποιαδήποτε πηγή θερμότητας, όπως θερμάστρες ή άλλες συσκευές που παράγουν θερμότητα
 - Κοντά σε πάγκους κουζίνας ή υγραποιητές, όπου υπάρχει ο κίνδυνος έκθεσης σε ατμό ή λάδι
 - Σε περιοχή εκτεθειμένη στη βροχή ή στον άνεμο
 - Κοντά σε δοχεία νερού, όπως βάζα
- Διαφορετικά, υπάρχει κίνδυνος πρόκλησης πυρκαγιάς, ηλεκτροπληξίας, δυσλειτουργίας ή παραμόρφωσης του προϊόντος.



- Μην τοποθετείτε το προϊόν σε χώρους με σκόνη. Υπάρχει κίνδυνος πυρκαγιάς.

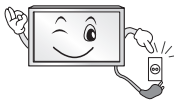

- Το φως είναι η διάταξη αποσύνδεσης. Η πρόσβαση στο φως πρέπει να είναι άνετη.



- Μην αγγίζετε το φως τροφοδοσίας με υγρά χέρια. Επιπλέον, αν ο ακροδέκτης του καλωδίου είναι υγρός ή σκονισμένος, στεγνώστε τον τελείως ή σκουπίστε τη σκόνη αντίστοιχα. Υπάρχει κίνδυνος ηλεκτροπληξίας, λόγω υπερβολικής υγρασίας.



- Βεβαιωθείτε ότι έχετε συνδέσει το καλώδιο τροφοδοσίας σε γειωμένη πρίζα. (Εκτός από συσκευές οι οποίες δεν διαθέτουν γείωση.) Υπάρχει κίνδυνος ηλεκτροπληξίας ή τραυματισμού.



- Συνδέστε σωστά το καλώδιο τροφοδοσίας. Αν το καλώδιο τροφοδοσίας δεν συνδεθεί σωστά, υπάρχει κίνδυνος πυρκαγιάς.



- Βεβαιωθείτε ότι το καλώδιο τροφοδοσίας δεν έρχεται σε επαφή με θερμά αντικείμενα, όπως το καλοριφέρ. Υπάρχει κίνδυνος πυρκαγιάς ή ηλεκτροπληξίας.

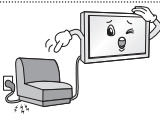

- Μην τοποθετείτε επάνω στα καλώδια τροφοδοσίας βαριά αντικείμενα ή το ίδιο το προϊόν. Διαφορετικά, υπάρχει κίνδυνος πυρκαγιάς ή ηλεκτροπληξίας.



- Λυγίστε το καλώδιο της κεραίας στο σημείο εισόδου του στο κτήριο, για να αποτρέψετε την εισροή νερού της βροχής. Το νερό αυτό θα μπορούσε να εισέλθει στο εσωτερικό του προϊόντος και να προκαλέσει βλάβη και μπορεί να αποτελέσει αιτία ηλεκτροπληξίας.



- Κατά την επιτοίχια τοποθέτηση μιας τηλεόρασης, φροντίστε να μην κρέμονται τα καλώδια τροφοδοσίας και σήματος πίσω από την τηλεόραση. Υπάρχει κίνδυνος πυρκαγιάς και ηλεκτροπληξίας.

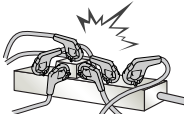

- Μην συνδέετε μεγάλο αριθμό ηλεκτρικών συσκευών σε ένα πολύπριζο. Υπάρχει κίνδυνος πρόκλησης πυρκαγιάς λόγω υπερθέρμανσης.



- Προσέξτε να μην ρίξετε κάτω το προϊόν και μην το αφήσετε να πέσει κατά τη σύνδεση εξωτερικών συσκευών. Σε μια τέτοια περίπτωση, υπάρχει κίνδυνος τραυματισμού ή πρόκλησης ζημιάς στο προϊόν.



- Μην αφήνετε το αφυγραντικό μέσο ή τα πλαστικά υλικά συσκευασίας σε μέρη όπου έχουν πρόσβαση παιδιά. Το αφυγραντικό μέσο είναι επιβλαβές σε περίπτωση κατάποσης. Αν καταποθεί κατά λάθος, προκαλέστε εμετό και μεταβείτε στο πλησιέστερο νοσοκομείο. Επίσης, τα υλικά συσκευασίας μπορεί να προκαλέσουν ασφυξία. Μην τα αφήνετε σε μέρη όπου έχουν πρόσβαση παιδιά.



- Μην αφήνετε τα παιδιά σας να σκαρφαλώνουν ή να κρέμονται από την τηλεόραση. Η τηλεόραση μπορεί να πέσει και να προκαλέσει σοβαρό τραυματισμό.



- Να απορρίπτετε τις χρησιμοποιημένες μπαταρίες με ασφάλεια, για να αποφύγετε τον κίνδυνο κατάποσής τους από τα παιδιά. Σε περίπτωση κατάποσης μπαταρίας, αναζητήστε αμέσως τη συμβουλή γιατρού.



- Μην εισάγετε αγωγίμα υλικά (όπως μεταλλικά αντικείμενα) στη μία άκρη του καλωδίου τροφοδοσίας, όταν η άλλη άκρη είναι συνδεδεμένη στην πρίζα παροχής ηλεκτρικού ρεύματος. Επιπλέον, μην αγγίζετε το καλώδιο τροφοδοσίας, μόλις το συνδέσετε στην πρίζα. Υπάρχει κίνδυνος ηλεκτροπληξίας. (Ανάλογα με το μοντέλο)



- Μην τοποθετείτε και μην αποθηκεύετε εύφλεκτες ουσίες κοντά στο προϊόν. Υπάρχει κίνδυνος έκρηξης ή πυρκαγιάς, λόγω λανθασμένης χρήσης των εύφλεκτων ουσιών.



- Μην ρίχνετε μεταλλικά αντικείμενα, όπως κέρματα, μεταλλικά τσιμπιδάκια, σύρματα, ή εύφλεκτα υλικά, όπως χαρτί και σπύρτα, μέσα στο προϊόν. Τα παιδιά πρέπει να είναι ιδιαίτερα προσεκτικά. Μπορεί να προκληθεί ηλεκτροπληξία, πυρκαγιά ή τραυματισμός. Εάν κάποιο αντικείμενο πέσει μέσα στο προϊόν, αποσυνδέστε το καλώδιο τροφοδοσίας και επικοινωνήστε με το κέντρο τεχνικής εξυπηρέτησης.



- Μην ψεκάζετε νερό στο προϊόν και μην το τρίβετε με εύφλεκτες ουσίες (διαλυτικό ή βενζίνη). Υπάρχει κίνδυνος πυρκαγιάς ή ηλεκτροπληξίας.



- Μην προκαλείτε ισχυρούς κραδασμούς στο προϊόν και μην αφήνετε αντικείμενα να πέφτουν πάνω του. Επίσης, μην ρίχνετε αντικείμενα επάνω στην οθόνη. Ενδέχεται να τραυματιστείτε ή να υποστεί ζημιά το προϊόν.



- Σε περίπτωση κεραυνού ή καταιγίδας, μην αγγίζετε ούτε το προϊόν ούτε την κεραία. Υπάρχει κίνδυνος ηλεκτροπληξίας.

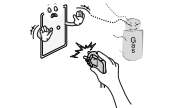

- Σε περίπτωση διαρροής αερίου, μην αγγίζετε την πρίζα. Ανοίξτε το παράθυρο και αερίστε το χώρο. Υπάρχει κίνδυνος πυρκαγιάς ή εγκαύματος από σπινθήρα.



- Μην αποσυναρμολογήσετε, μην επισκευάσετε και μην τροποποιήσετε το προϊόν με δική σας πρωτοβουλία. Υπάρχει κίνδυνος πυρκαγιάς ή ηλεκτροπληξίας. Για τον έλεγχο, τη βαθμονόμηση ή την επισκευή της οθόνης, επικοινωνήστε με το κέντρο τεχνικής εξυπηρέτησης.



- Σε περίπτωση που συμβεί κάτι από τα παρακάτω, αποσυνδέστε αμέσως το προϊόν από την πρίζα και επικοινωνήστε με το τοπικό κέντρο τεχνικής εξυπηρέτησης.
 - Το προϊόν έχει δεχθεί κρουστική δύναμη
 - Το προϊόν έχει υποστεί ζημιά
 - Ξένα αντικείμενα έχουν εισέλθει στο εσωτερικό του προϊόντος
 - Καπνός ή παράξενη μυρουδιά προέρχεται από το προϊόν
 Υπάρχει κίνδυνος πυρκαγιάς ή ηλεκτροπληξίας.



- Αν δεν σκοπεύετε να χρησιμοποιήσετε το προϊόν για μεγάλο χρονικό διάστημα, αποσυνδέστε το καλώδιο τροφοδοσίας από την πρίζα. Η συσσωρευμένη σκόνη μπορεί να προκαλέσει πυρκαγιά, ενώ τυχόν φθαρμένο καλώδιο μπορεί να προκαλέσει διαρροή ηλεκτρικού ρεύματος, ηλεκτροπληξία ή πυρκαγιά.



- Αποφύγετε τα μέρη όπου η συσκευή μπορεί να έρθει σε επαφή με υγρά και μην τοποθετείτε πάνω στη συσκευή αντικείμενα γεμάτα με υγρό, όπως βάζα.

- Μην τοποθετείτε αυτό το προϊόν σε τοίχο, αν υπάρχει κίνδυνος έκθεσης σε λάδια ή ατμούς λαδιού. Ενδέχεται να προκληθεί βλάβη και πτώση του προϊόντος.

⚠️ ΠΡΟΣΟΧΗ



- Μην τοποθετείτε το προϊόν σε μέρη με παρεμβολές ραδιοκυμάτων.



- Θα πρέπει να αφήσετε αρκετή απόσταση μεταξύ της εξωτερικής κεραίας και των γραμμών ηλεκτροδότησης, ώστε η κεραία να μην έρθει σε επαφή με τις γραμμές ακόμη και σε περίπτωση που πέσει. Υπάρχει κίνδυνος ηλεκτροπληξίας.



- Μην τοποθετείτε το προϊόν σε μέρη όπως ασταθή ράφια ή κεκλιμένες επιφάνειες. Αποφύγετε επίσης τα μέρη όπου υπάρχουν κραδασμοί ή όπου δεν είναι δυνατή η πλήρης στήριξη του προϊόντος. Διαφορετικά, το προϊόν μπορεί να πέσει ή να ανατραπεί, με αποτέλεσμα την πρόκληση τραυματισμού ή ζημιάς στο προϊόν.

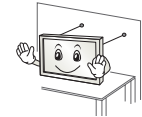

- Εάν εγκαταστήσετε την τηλεόραση σε βάση, θα πρέπει να λάβετε μέτρα προκειμένου να αποτρέψετε την ανατροπή του προϊόντος. Διαφορετικά, το προϊόν μπορεί να πέσει και να προκαλέσει τραυματισμό.

- Αν σκοπεύετε να τοποθετήσετε το προϊόν σε τοίχο, προσαρμόστε την τυπική βάση στήριξης VESA (προαιρετικά εξαρτήματα) στην πίσω πλευρά του προϊόντος. Όταν χρησιμοποιείτε την επιτοίχια βάση στήριξης (προαιρετικά εξαρτήματα) για την εγκατάσταση της συσκευής, στερεώστε την προσεκτικά, για να μην πέσει.
- Να χρησιμοποιείτε μόνο τα εξαρτήματα που ορίζει ο κατασκευαστής.



- Κατά την εγκατάσταση της κεραίας, συμβουλευτείτε έναν αρμόδιο ηλεκτρολόγο. Υπάρχει κίνδυνος πυρκαγιάς ή ηλεκτροπληξίας.

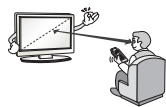

- Συνιστάται να διατηρείτε απόσταση τουλάχιστον 2 έως 7 φορές τη διαγώνια διάσταση της οθόνης όταν παρακολουθείτε τηλεόραση. Η παρακολούθηση τηλεόρασης για μεγάλο χρονικό διάστημα μπορεί να προκαλέσει βολή όραση.

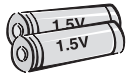

- Να χρησιμοποιείτε μόνο τον καθορισμένο τύπο μπαταρίας. Διαφορετικά, υπάρχει κίνδυνος βλάβης στο τηλεχειριστήριο.

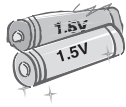

- Μην χρησιμοποιείτε καινούργιες μπαταρίες ταυτόχρονα με παλιές. Υπάρχει κίνδυνος υπερθέρμανσης των μπαταριών και διαρροής.

- Οι μπαταρίες δεν πρέπει να εκτίθεται σε υπερβολική θερμότητα, όπως είναι το φως του ήλιου, τζάκια και ηλεκτρικές θερμάστρες.
- ΜΗΝ τοποθετείτε μη επαναφορτιζόμενες μπαταρίες στο φορτιστή.**

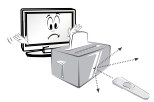

- Βεβαιωθείτε ότι δεν υπάρχουν αντικείμενα μεταξύ του τηλεχειριστηρίου και του αισθητήρα.



- Το σήμα του τηλεχειριστηρίου μπορεί να αλλοιωθεί από το φως του ήλιου ή άλλη δυνατή πηγή φωτός. Στην περίπτωση αυτή, μειώστε το φωτισμό στο δωμάτιο.

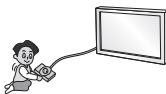

- Κατά τη σύνδεση εξωτερικών συσκευών, όπως κονσόλες βιντεοπαιχνιδιών, φροντίστε τα καλώδια σύνδεσης να έχουν επαρκές μήκος. Διαφορετικά, το προϊόν μπορεί να πέσει, με αποτέλεσμα την πρόκληση τραυματισμού ή ζημιάς στο προϊόν.



- Μην ενεργοποιείτε/απενεργοποιείτε το προϊόν συνδέοντας ή αποσυνδέοντας το φως του καλωδίου από την πρίζα. (Μην χρησιμοποιείτε το φως ρεύματος ως διακόπτη.) Υπάρχει κίνδυνος πρόκλησης μηχανικής βλάβης ή ηλεκτροπληξίας.

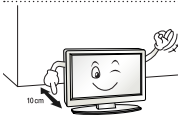

- Να τηρείτε τις παρακάτω οδηγίες εξαιρισμού, για να αποτρέψετε την υπερθέρμανση του προϊόντος.
 - Η απόσταση μεταξύ του προϊόντος και του τοίχου θα πρέπει να είναι μεγαλύτερη από 10 εκ.
 - Μην τοποθετείτε το προϊόν σε μέρος χωρίς εξαερισμό (π.χ. σε ράφι βιβλιοθήκης ή σε ντουλάπι).
 - Μην τοποθετείτε το προϊόν επάνω σε χαλί ή μαξιλάρι.
 - Φροντίστε τα ανοίγματα εξαερισμού να μην αποφράσσονται από τραπεζομάντιλα ή κουρτίνες.

Διαφορετικά, υπάρχει κίνδυνος πυρκαγιάς.

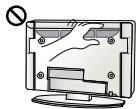

- Μην αγγίζετε τα ανοίγματα εξαερισμού κατά την παρακολούθηση τηλεόρασης για μεγάλο χρονικό διάστημα, καθώς ενδέχεται να έχει αναπτυχθεί θερμότητα. Το γεγονός αυτό δεν επηρεάζει τη λειτουργία ή την απόδοση του προϊόντος.

- Να ελέγχετε τακτικά το καλώδιο της συσκευής. Αν διαπιστώσετε ότι έχει καταστραφεί ή φθαρεί, αποσυνδέστε το από την πρίζα, διακόψτε τη χρήση της συσκευής και αντικαταστήστε το καλώδιο με κατάλληλο ανταλλακτικό που μπορείτε να προμηθευτείτε από εξουσιοδοτημένο αντιπρόσωπο.



- Μην αφήνετε τη σκόνη να συσσωρεύεται στις ακίδες του βύσματος τροφοδοσίας ή στην πρίζα. Υπάρχει κίνδυνος πυρκαγιάς.

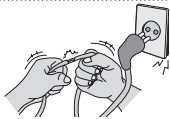

- Προστατέψτε το καλώδιο τροφοδοσίας από τυχόν φυσική ή μηχανική κακομεταχείριση, όπως σπείρωμα, στράβωμα, τρύπημα, μάγκωμα ή πάτημα. Να είστε ιδιαίτερα προσεκτικοί με τα φισ, τις πρίζες και το σημείο εξόδου του καλωδίου από τη συσκευή.



- Μην πιέζετε με δύναμη την επιφάνεια της οθόνης με το χέρι σας ή με σκληρά και αιχμηρά αντικείμενα, όπως καρφιά, μολύβια ή στυλό, και μην προκαλείτε γρατσουνιές.



- Αποφύγετε να αγγίζετε την οθόνη και μην την ακουμπάτε με τα δάχτυλά σας για παρατεταμένο χρονικό διάστημα. Κάτι τέτοιο μπορεί να προκαλέσει προσωρινή παραμόρφωση των εικόνων που προβάλλονται στην οθόνη.



- Κατά τον καθαρισμό του προϊόντος και των εξαρτημάτων του, αποσυνδέστε πρώτα το προϊόν από το ρεύμα και σκουπίστε το με ένα μαλακό πανί. Η άσκηση υπερβολικής πίεσης μπορεί να προκαλέσει γρατζουνιές ή αποχρωματισμό. Μην ψεκάζετε νερό και μην σκουπίζετε τη συσκευή με υγρό πανί. Ποτέ μην χρησιμοποιείτε καθαριστικό για τα τζάμια, γυαλιστικό αυτοκινήτου ή βιομηχανικό γυαλιστικό, λειαντικά προϊόντα ή керί, βενζίνη, οινόπνευμα κ.λπ., τα οποία μπορεί να προκαλέσουν ζημιά στο προϊόν και στην οθόνη του.

Σε αντίθετη περίπτωση, υπάρχει κίνδυνος πρόκλησης πυρκαγιάς, ηλεκτροπληξίας ή ζημιάς στο προϊόν (παραμόρφωση, διάβρωση ή σπάσιμο).

- Όταν η μονάδα είναι συνδεδεμένη σε πρίζα, η παροχή ρεύματος δεν διακόπτεται ακόμη κι αν απενεργοποιήσετε τη μονάδα από το διακόπτη λειτουργίας.



- Κατά την αποσύνδεση του καλωδίου, να το πιάνετε από το φισ. Εάν οι αγωγοί στο εσωτερικό του καλωδίου κοπούν, μπορεί να προκληθεί πυρκαγιά.



- Κατά τη μετακίνηση του προϊόντος, φροντίστε πρώτα να το απενεργοποιήσετε. Έπειτα, αποσυνδέστε τα καλώδια τροφοδοσίας, τα καλώδια κεραίας και όλα τα καλώδια σύνδεσης. Μπορεί να προκληθεί ζημιά στην τηλεόραση ή στο καλώδιο τροφοδοσίας, με αποτέλεσμα την ύπαρξη κινδύνου πυρκαγιάς ή ηλεκτροπληξίας.



- Κατά τη μεταφορά ή την αφαίρεση του προϊόντος από τη συσκευασία του, ζητήστε τη βοήθεια δεύτερου ατόμου, γιατί το προϊόν είναι βαρύ. Διαφορετικά, υπάρχει κίνδυνος τραυματισμού.



- Για τον καθαρισμό του εσωτερικού του προϊόντος, επικοινωνείτε με το κέντρο τεχνικής εξυπηρέτησης μία φορά το χρόνο. Η συσσωρευμένη σκόνη μπορεί να προκαλέσει μηχανική βλάβη.



- Για τις απαραίτητες εργασίες, απευθυνθείτε σε εξειδικευμένο προσωπικό. Οι εργασίες συντήρησης είναι απαραίτητες όταν η συσκευή παρουσιάζει οποιαδήποτε βλάβη. Για παράδειγμα, αν έχει καταστραφεί το καλώδιο τροφοδοσίας ή το φιλτράρισμα, αν έχει χυθεί υγρό ή έχουν πέσει αντικείμενα μέσα στη συσκευή, αν η συσκευή έχει εκτεθεί σε βροχή ή υγρασία, δεν λειτουργεί κανονικά ή έχει πέσει.



- Όταν αγγίζετε το προϊόν και είναι κρύο, μπορεί να εμφανιστεί ελαφρό "τρεμόπαιγμα" όταν το ενεργοποιήσετε. Αυτό είναι φυσιολογικό και δεν οφείλεται σε δυσλειτουργία του προϊόντος.



- Η οθόνη είναι ένα προϊόν υψηλής τεχνολογίας με ανάλυση δύο εκατομμύρια έως έξι εκατομμύρια pixels. Μπορεί να παρατηρήσετε μικροσκοπικές μαύρες κουκκίδες ή/και κουκκίδες με έντονο χρώμα (κόκκινες, μπλε ή πράσινες) σε μέγεθος 1 rppm στην οθόνη. Οι κουκκίδες αυτές δεν αποτελούν ένδειξη δυσλειτουργίας και δεν επηρεάζουν την απόδοση και την αξιοπιστία του προϊόντος. Το φαινόμενο αυτό μπορεί επίσης να προκύψει σε προϊόντα άλλων κατασκευαστών και δεν παρέχει δικαίωμα αντικατάστασης ή αποζημίωσης.



- Μπορεί να παρατηρήσετε διαφορά στη φωτεινότητα και το χρώμα της οθόνης, ανάλογα με τη θέση τηλεθέασης (αριστερά/δεξιά/επάνω/κάτω). Το φαινόμενο αυτό οφείλεται στα χαρακτηριστικά της οθόνης. Δεν έχει σχέση με την απόδοση του προϊόντος και δεν αποτελεί δυσλειτουργία.

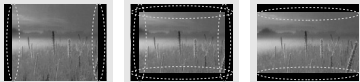

- Η προβολή μιας στατικής εικόνας (π.χ. το λογότυπο του καναλιού, μενού οθόνης, σκηνή από ένα βιντεοπαιχνίδι) για παρατεταμένο χρονικό διάστημα μπορεί να προκαλέσει βλάβη στην οθόνη, με αποτέλεσμα τη συγκράτηση ειδώλου, το οποίο είναι γνωστό και ως μόνιμη αποτύπωση της εικόνας. Η εγγύηση δεν καλύπτει την εμφάνιση μόνιμης αποτύπωσης εικόνας. Αποφύγετε την προβολή μιας στατικής εικόνας στην οθόνη της τηλεόρασης (2 ή περισσότερες ώρες για LCD, 1 ή περισσότερες ώρες για Plasma). Επίσης, εάν παρακολουθείτε τηλεόραση σε μορφή 4:3 για μεγάλο χρονικό διάστημα, μπορεί να προκύψει μόνιμη αποτύπωση εικόνας στο περίγραμμα της οθόνης. Το φαινόμενο αυτό μπορεί επίσης να προκύψει σε προϊόντα άλλων κατασκευαστών και δεν παρέχει δικαίωμα αντικατάστασης ή αποζημίωσης.

• Παραγόμενος ήχος

Θόρυβος "τριξίματος": Ο θόρυβος τριξίματος που παράγεται κατά την παρακολούθηση ή την απενεργοποίηση της τηλεόρασης προέρχεται από τη θερμική συστολή πλαστικού λόγω της θερμοκρασίας και της υγρασίας. Ο θόρυβος αυτός είναι συχνός σε προϊόντα στα οποία απαιτείται θερμική παραμόρφωση για τη λειτουργία τους. Βοηθό του ηλεκτρικού κυκλώματος/βόμβος της οθόνης: Θόρυβος χαμηλής στάθμης παράγεται από το κύκλωμα μεταγωγής υψηλής ταχύτητας, το οποίο τροφοδοτεί μεγάλη ποσότητα ρεύματος για τη λειτουργία του προϊόντος. Διαφέρει ανάλογα με το προϊόν.

Ο ήχος αυτός δεν επηρεάζει την απόδοση και την αξιοπιστία του προϊόντος.

! ΣΗΜΕΙΩΣΗ

- Η εικόνα μπορεί να διαφέρει από την τηλεόρασή σας.
- Οι ενδείξεις OSD (On Screen Display) στην οθόνη της τηλεόρασής σας ενδέχεται να διαφέρουν ελαφρώς από αυτές που εμφανίζονται σε αυτό το εγχειρίδιο.
- Τα διαθέσιμα μενού και οι επιλογές ενδέχεται να διαφέρουν, ανάλογα με την πηγή εισόδου ή το μοντέλο προϊόντος που χρησιμοποιείτε.
- Στο μέλλον, ενδέχεται να προστεθούν νέες λειτουργίες σε αυτή την τηλεόραση.
- Η τηλεόραση μπορεί να τεθεί σε κατάσταση αναμονής, για να μειωθεί η κατανάλωση ενέργειας. Η τηλεόραση πρέπει να απενεργοποιείται, εάν δεν πρόκειται να χρησιμοποιηθεί για μεγάλο χρονικό διάστημα, για την εξοικονόμηση ενέργειας.
- Η ενέργεια που καταναλώνεται κατά τη χρήση μπορεί να ελαττωθεί σημαντικά, αν μειώσετε το επίπεδο φωτεινότητας της οθόνης, με αποτέλεσμα να μειώσετε και τα συνολικά έξοδα λειτουργίας.

ΣΥΝΑΡΜΟΛΟΓΗΣΗ ΚΑΙ ΠΡΟΕΤΟΙΜΑΣΙΑ

Αφαίρεση συσκευασίας

Ελέγξτε αν στη συσκευασία του προϊόντος περιλαμβάνονται τα παρακάτω εξαρτήματα. Αν λείπουν εξαρτήματα, επικοινωνήστε με τον τοπικό αντιπρόσωπο από τον οποίο αγοράσατε το προϊόν. Οι εικόνες σε αυτό το εγχειρίδιο ενδέχεται να διαφέρουν από το πραγματικό προϊόν και τα εξαρτήματα.

! ΠΡΟΣΟΧΗ

- Για λόγους ασφαλείας και για να διατηρηθεί η διάρκεια ζωής των προϊόντων, μην χρησιμοποιείτε μη εγκεκριμένα εξαρτήματα.
- Οι ζημιές ή οι τραυματισμοί που οφείλονται στη χρήση μη εγκεκριμένων εξαρτημάτων δεν καλύπτονται από την εγγύηση.
- Ορισμένα μοντέλα έχουν στην οθόνη μια λεπτή μεμβράνη που δεν πρέπει να αφαιρεθεί.

! ΣΗΜΕΙΩΣΗ

- Τα εξαρτήματα που παρέχονται μαζί με το προϊόν ενδέχεται να διαφέρουν, ανάλογα με το μοντέλο.
- Τα τεχνικά στοιχεία του προϊόντος ή τα περιεχόμενα αυτού του εγχειριδίου ενδέχεται να αλλάξουν χωρίς προειδοποίηση, σε περίπτωση αναβάθμισης των λειτουργιών του προϊόντος.
- Για την καλύτερη δυνατή σύνδεση, τα βύσματα των καλωδίων HDMI και των συσκευών USB πρέπει να έχουν πάχος μικρότερο από 10 mm και πλάτος μικρότερο από 18 mm. Χρησιμοποιήστε μια επέκταση καλωδίου που υποστηρίζει USB 2.0, εάν το καλώδιο USB ή το USB memory stick δεν ταιριάζει στη θύρα USB της τηλεόρασής σας.

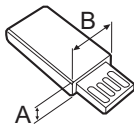
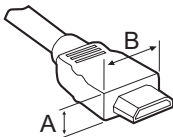

*A ≲ 10 mm

*B ≲ 18 mm

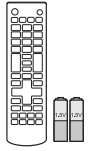

Τηλεχειριστήριο και μπαταρίες (AAA)



Εγχειρίδιο χρήστη



**Κλιπ συγκράτησης καλωδίων
1EA**

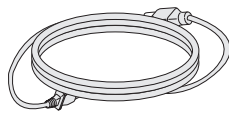

**Καλώδιο τροφοδοσίας
(Ανάλογα με το μοντέλο)**

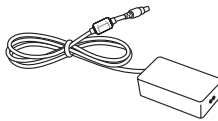

**Τροφοδοτικό (AC-DC)
(Ανάλογα με το μοντέλο)**

ή

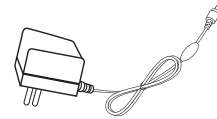

**Τροφοδοτικό (AC-DC)
(Ανάλογα με το μοντέλο)**

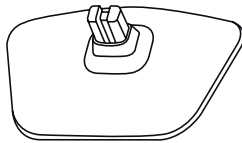

βάση στήριξης

Εξαρτήματα και κουμπιά

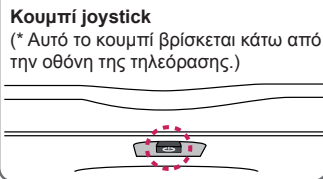
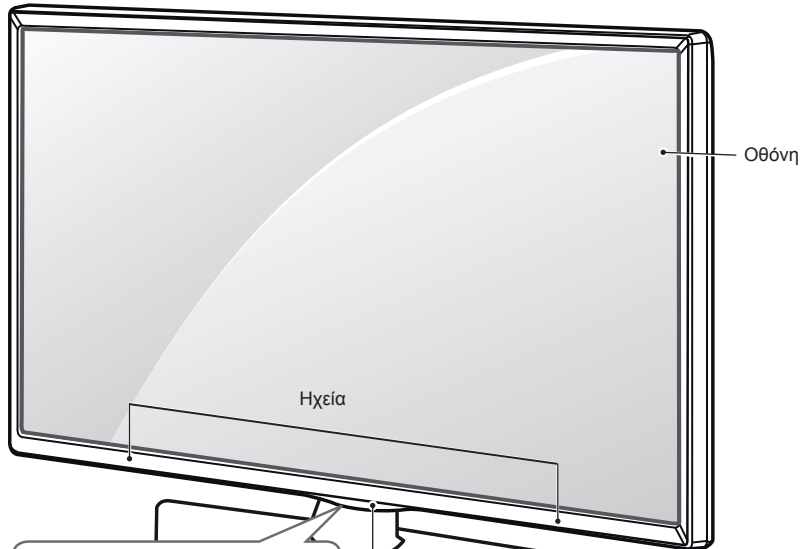

Αισθητήρας τηλεχειριστηρίου

Ένδειξη τροφοδοσίας

- Αναμμένη: Όταν η συσκευή είναι απενεργοποιημένη
- Σβηστή: Όταν η συσκευή είναι ενεργοποιημένη

ΕΛΛΗΝΙΚΑ



! ΣΗΜΕΙΩΣΗ

- Μπορείτε να ενεργοποιήσετε ή να απενεργοποιήσετε την ενδεικτική λυχνία τροφοδοσίας, επιλέγοντας το στοιχείο **ΕΠΙΛΟΓΗ** στα κύρια μενού.

Χρήση του κουμπιού joystick

Μπορείτε να χρησιμοποιήσετε τις λειτουργίες της τηλεόρασης πατώντας ή μετακινώντας απλά το κουμπί joystick προς τα επάνω, κάτω, αριστερά ή δεξιά.

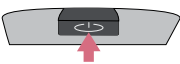
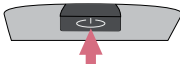
Βασικές λειτουργίες

	Ενεργοποίηση	Όταν η τηλεόραση είναι απενεργοποιημένη, τοποθετήστε το δάχτυλό σας στο κουμπί joystick και πατήστε το μία φορά και κατόπιν αφήστε το.
	Απενεργοποίηση	Όταν η τηλεόραση είναι ενεργοποιημένη, τοποθετήστε το δάχτυλό σας στο κουμπί joystick και πατήστε το μία φορά για λίγα δευτερόλεπτα και κατόπιν αφήστε το. (Ωστόσο, αν εμφανίζεται το κουμπί Menu (Μενού) στην οθόνη, μπορείτε να το κλείσετε πατώντας παρατεταμένα το κουμπί joystick.)
	Έλεγχος έντασης	Τοποθετήστε το δάχτυλό σας πάνω από το κουμπί joystick και πιέστε το προς τα αριστερά/δεξιά, για να ρυθμίσετε το επίπεδο έντασης ήχου που θέλετε.
	Έλεγχος προγραμμάτων	Τοποθετήστε το δάχτυλό σας πάνω από το κουμπί joystick και πιέστε το προς τα επάνω/κάτω, για να περιηγηθείτε στα αποθηκευμένα προγράμματα που θέλετε.







ΣΗΜΕΙΩΣΗ

- Όταν περνάτε το δάχτυλό σας πάνω από το κουμπί joystick και το κατευθύνετε προς τα πάνω, κάτω, αριστερά ή δεξιά, προσέξτε να μην πατήσετε το κουμπί joystick. Αν προηγουμένως έχετε πατήσει το κουμπί joystick, δεν θα μπορέσετε να προσαρμόσετε το επίπεδο της έντασης ήχου και τα αποθηκευμένα προγράμματα.

Ρύθμιση του μενού

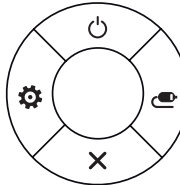
Όταν η τηλεόραση είναι ενεργοποιημένη, πατήστε το κουμπί joystick μία φορά.

Μπορείτε να ρυθμίσετε τα στοιχεία (⏻, ⚙️, ✖️, 📄) του μενού μετακινώντας το κουμπί joystick προς τα επάνω, κάτω, αριστερά ή δεξιά.

		Τηλεόραση ανενεργή	Απενεργοποίηση συσκευής.
		Ρυθμίσεις	Μετάβαση στο κύριο μενού.
		Κλείσιμο	Διαγραφή των ενδείξεων που εμφανίζονται στην οθόνη και επιστροφή στην κανονική προβολή τηλεόρασης.
		Εισαγωγή λίστας	Αλλαγή της πηγής εισόδου.

Ανύψωση και μετακίνηση της τηλεόρασης

Πριν από τη μετακίνηση ή την ανύψωση της τηλεόρασης, διαβάστε τις ακόλουθες οδηγίες για την αποφυγή πρόκλησης γρατσουνιών ή βλάβης στην τηλεόραση και για την ασφαλή μεταφορά της, ανεξαρτήτως τύπου και μεγέθους συσκευής.



ΠΡΟΣΟΧΗ

- Μην αγγίζετε την οθόνη, καθώς ενδέχεται να προκληθεί ζημιά στην οθόνη.
- Συνιστάται η μεταφορά της τηλεόρασης στην αρχική της συσκευασία.
- Πριν από τη μετακίνηση ή την ανύψωση της τηλεόρασης, αποσυνδέστε το καλώδιο τροφοδοσίας και όλα τα καλώδια.
- Κατά τη μεταφορά της τηλεόρασης, η οθόνη πρέπει να είναι στραμμένη προς την αντίθετη κατεύθυνση από εσάς για να μην προκληθεί ζημιά.

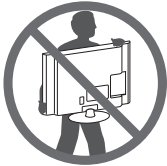

- Κρατήστε σταθερά το επάνω και το κάτω μέρος του πλαισίου της τηλεόρασης. Μην κρατάτε το διαφανές τμήμα, το ηχείο ή το πλέγμα του ηχείου.

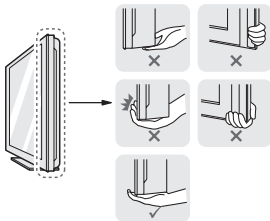

- Για τη μεταφορά μεγάλων τηλεοράσεων, απαιτούνται τουλάχιστον 2 άτομα.
- Αν μεταφέρετε την τηλεόραση με τα χέρια, κρατήστε τη όπως φαίνεται στην παρακάτω εικόνα.

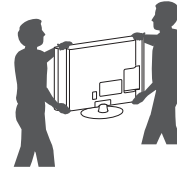

- Κατά το χειρισμό της τηλεόρασης, προσέξτε μην προκαλέσετε βλάβη στο κουμπί joystick που προεξέχει.
- Αποφύγετε τους κραδασμούς και τις ισχυρές δονήσεις κατά τη μεταφορά της τηλεόρασης.
- Κατά τη μεταφορά της τηλεόρασης, κρατήστε τη σε κατακόρυφη θέση, μην τη γυρνάτε ποτέ στο πλάι και μην τη γέρνετε αριστερά ή δεξιά.
- Μην ασκείτε υπερβολική πίεση στο πλαίσιο του σκελετού καθώς ενδέχεται να προκαλέσετε ζημιά στην οθόνη.

Επιτραπέζια τοποθέτηση

- 1 Σηκώστε και τοποθετήστε την τηλεόραση σε κατακόρυφη θέση επάνω σε ένα τραπέζι.
 - Αφήστε απόσταση (τουλάχιστον) 10 εκ. από τον τοίχο για επαρκή εξαερισμό.

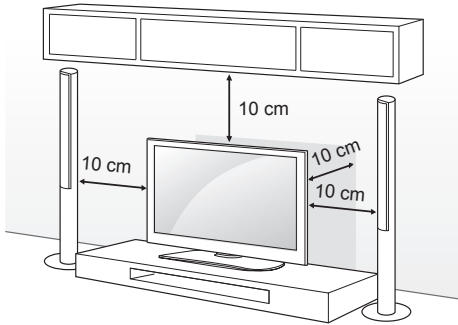

- 2 Συνδέστε το καλώδιο τροφοδοσίας σε μια πρίζα.



ΠΡΟΣΟΧΗ

- Μην τοποθετείτε την τηλεόραση κοντά ή επάνω σε πηγές θερμότητας, καθώς ενδέχεται να προκληθεί πυρκαγιά ή άλλη βλάβη.

Στερέωση της τηλεόρασης σε τοίχο

(Η λειτουργία αυτή δεν είναι διαθέσιμη σε όλα τα μοντέλα.)

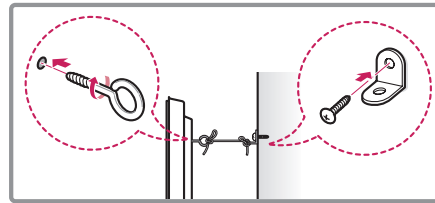
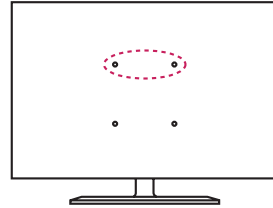

- 1 Τοποθετήστε και σφίξτε τους κρίκους ανάρτησης ή τα υποστηρίγματα και τις βίδες στο πίσω μέρος της τηλεόρασης.
 - Αν έχουν τοποθετηθεί βίδες στη θέση των κρίκων ανάρτησης, αφαιρέστε πρώτα τις βίδες.
- 2 Στερεώστε με τις βίδες τα υποστηρίγματα στον τοίχο. Ευθυγραμμίστε τη θέση της επιτοίχιας βάσης και των κρίκων ανάρτησης στο πίσω μέρος της τηλεόρασης.
- 3 Συνδέστε καλά τους κρίκους ανάρτησης και τα υποστηρίγματα τοίχου με ένα ανθεκτικό σχοινί. Βεβαιωθείτε ότι το σχοινί βρίσκεται σε οριζόντια θέση προς την επίπεδη επιφάνεια.



ΠΡΟΣΟΧΗ

- Βεβαιωθείτε ότι τα παιδιά δεν μπορούν να σκαφαλώσουν ή να κρεμαστούν από την τηλεόραση.



ΣΗΜΕΙΩΣΗ

- Χρησιμοποιήστε μια βάση στήριξης ή ένα έπιπλο που είναι αρκετά μεγάλο και ανθεκτικό για την ασφαλή τοποθέτηση της τηλεόρασης.
- Υποστηρίγματα, κρίκοι και σχοινιά δεν παρέχονται. Μπορείτε να αποκτήσετε επιπλέον αξεσουάρ από τον τοπικό προμηθευτή.

Επιτοίχια τοποθέτηση

Συνδέστε προσεκτικά μια προαιρετική επιτοίχια βάση στήριξης στο πίσω μέρος της τηλεόρασης και τοποθετήστε την επιτοίχια βάση στήριξης σε έναν στερεό τοίχο κάθετα προς το δάπεδο. Αν θέλετε να τοποθετήσετε την τηλεόραση σε άλλα δομικά υλικά, απευθυνθείτε σε εξειδικευμένο προσωπικό. Η LG συνιστά την πραγματοποίηση της επιτοίχιας τοποθέτησης από εξειδικευμένο επαγγελματία.

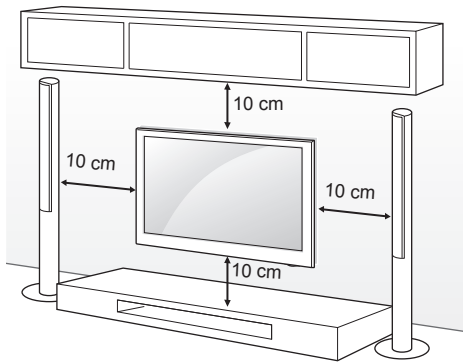

Χρησιμοποιείτε βίδες και επιτοίχιες βάσεις στήριξης που πληρούν το πρότυπο VESA. Οι κανονικές διαστάσεις των κιτ επιτοίχιας στήριξης περιγράφονται στον παρακάτω πίνακα.

Προαιρετικά εξαρτήματα (Επιτοίχια βάση στήριξης)

Μοντέλο	22/24LB45**	28LB45**
VESA (A x B)	75 x 75	100 x 100
Κανονική βίδα	M4 x L10	
Αριθμός βιδών	4	
Επιτοίχια βάση στήριξης	LSW140	

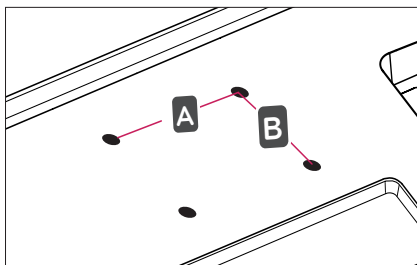

ΠΡΟΣΟΧΗ

- Αποσυνδέστε πρώτα το καλώδιο τροφοδοσίας και, στη συνέχεια, μετακινήστε ή εγκαταστήστε την τηλεόραση. Διαφορετικά, υπάρχει κίνδυνος ηλεκτροπληξίας.
- Αν εγκαταστήσετε την τηλεόραση στην οροφή ή σε επικλινή τοίχο, υπάρχει κίνδυνος να πέσει και να προκαλέσει σοβαρό τραυματισμό. Χρησιμοποιήστε μια εγκεκριμένη επιτοίχια βάση στήριξης της LG και επικοινωνήστε με τον τοπικό αντιπρόσωπο ή με εξειδικευμένο προσωπικό.
- Μην σφίγγετε υπερβολικά τις βίδες. Ενδέχεται να προκληθεί ζημιά στην τηλεόραση και να ακρωθεί η εγγύηση.
- Χρησιμοποιήστε βίδες και επιτοίχιες βάσεις στήριξης που ικανοποιούν το πρότυπο VESA. Η εγγύηση δεν καλύπτει ζημιές ή τραυματισμούς που οφείλονται σε κακή χρήση ή στη χρήση ακατάλληλων εξαρτημάτων.
- Το μήκος της βίδας από την εξωτερική επιφάνεια του πίσω καλύμματος δεν θα πρέπει να υπερβαίνει τα 8 χιλ.

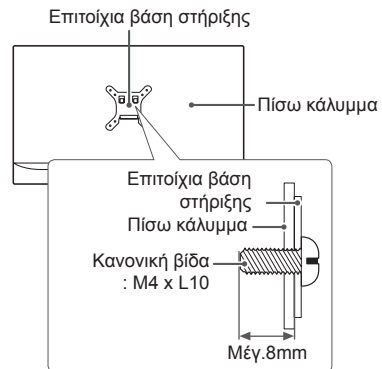

ΣΗΜΕΙΩΣΗ

- Χρησιμοποιήστε τις βίδες που αναφέρονται στις προδιαγραφές βιδών του προτύπου VESA.
- Το κιτ επιτοίχιας στήριξης περιλαμβάνει ένα εγχειρίδιο εγκατάστασης και τα απαραίτητα εξαρτήματα.
- Η επιτοίχια βάση στήριξης είναι προαιρετική. Μπορείτε να αγοράσετε πρόσθετα εξαρτήματα από τον τοπικό αντιπρόσωπο.
- Το μήκος των βιδών ενδέχεται να διαφέρει, ανάλογα με την επιτοίχια βάση στήριξης. Βεβαιωθείτε ότι χρησιμοποιείτε βίδες με το κατάλληλο μήκος.
- Για περισσότερες πληροφορίες, ανατρέξτε στο εγχειρίδιο που παρέχεται με την επιτοίχια βάση στήριξης.

ΤΗΛΕΧΕΙΡΙΣΤΗΡΙΟ

Οι περιγραφές σε αυτό το εγχειρίδιο βασίζονται στα κουμπιά του τηλεχειριστηρίου. Διαβάστε προσεκτικά αυτό το εγχειρίδιο και χρησιμοποιήστε σωστά την τηλεόραση. Για να αντικαταστήσετε τις μπαταρίες, ανοίξτε το κάλυμμα της μπαταρίας, αντικαταστήστε τις μπαταρίες (1,5 V AAA) αντιστοιχώντας τα άκρα ⊕ και ⊖ με την ετικέτα στο εσωτερικό της θήκης και κλείστε το κάλυμμα της μπαταρίας. Για να αφαιρέσετε τις μπαταρίες, εκτελέστε τα βήματα τοποθέτησης με την αντίθετη σειρά.



ΠΡΟΣΟΧΗ

- Μην συνδυάζετε παλιές και καινούργιες μπαταρίες, καθώς υπάρχει κίνδυνος βλάβης στο τηλεχειριστήριο.

Βεβαιωθείτε ότι έχετε στραμμένο το τηλεχειριστήριο προς τον αισθητήρα τηλεχειρισμού της τηλεόρασης.

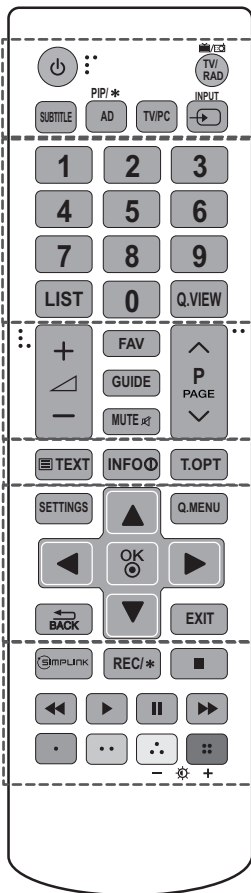

<p>⏻ (Κουμπί λειτουργίας) Ενεργοποίηση ή απενεργοποίηση της τηλεόρασης. TV/RAD Δυνατότητα επιλογής προγράμματος ραδιοφώνου, τηλεόρασης, DTV. SUBTITLE Επαναφορά των υπότιτλων που προτιμάτε στην ψηφιακή λειτουργία. AD Πατώντας το κουμπί AD, ενεργοποιείται η λειτουργία περιγραφής ήχου. PIP/ * Ενεργοποίηση/απενεργοποίηση της λειτουργίας PIP. (Ανάλογα με το μοντέλο) TV/PC Επιλέξτε λειτουργία τηλεόρασης ή υπολογιστή. INPUT Αλλαγή της πηγής εισόδου.</p>
<p>Αριθμητικά κουμπιά Εισαγωγή αριθμών. LIST Πρόσβαση στη λίστα αποθηκευμένων προγραμμάτων. Q.VIEW Επιστροφή στο προηγούμενο πρόγραμμα.</p>
<p>FAV Πρόσβαση στη λίστα αγαπημένων καναλιών. GUIDE Εμφάνιση του οδηγού προγράμματος. MUTE Σίγαση όλων των ήχων. + / - Ρύθμιση του επιπέδου έντασης του ήχου. ^ P v Κύλιση στα αποθηκευμένα προγράμματα ή κανάλια. ^ PAGE v Μετακίνηση στην προηγούμενη ή την επόμενη οθόνη.</p>
<p>ΚΟΥΜΠΙΑ TELETEXT (TEXT, T.OPT) Αυτά τα κουμπιά χρησιμοποιούνται για το teletext. INFO Προβολή των πληροφοριών του τρέχοντος προγράμματος και της οθόνης. SETTINGS Πρόσβαση στα κύρια μενού. Q.MENU Πρόσβαση στα γρήγορα μενού.</p>
<p>Κουμπιά πλοήγησης (επάνω/κάτω/αριστερά/δεξιά) Κύλιση στα μενού ή τις επιλογές. OK Ενεργοποίηση μενού ή επιλογών και επιβεβαίωση των καταχωρήσεων. ↶ BACK Επιστροφή στο προηγούμενο επίπεδο. EXIT Διαγραφή όλων των ενδείξεων που εμφανίζονται στην οθόνη και επιστροφή στην κανονική προβολή τηλεόρασης.</p>
<p>SIMPLINK Πρόσβαση στις συσκευές AV που έχουν συνδεθεί με το καλώδιο HDMI μέσω HDMI-CEC. Ανοίγει το μενού SIMPLINK. REC / * Εκκίνηση εγγραφής και προβολή του μενού εγγραφής. (Ανάλογα με το μοντέλο) Κουμπιά ελέγχου (■, ▶, , ◀, ►) Ελέγχει τα μενού ΜΕΣΑ ή τις συμβατές συσκευές SIMPLINK (USB, SIMPLINK). Έγχρωμα κουμπιά Χρησιμοποιούνται για την πρόσβαση σε ειδικές λειτουργίες ορισμένων μενού. ● : Κόκκινο, ● : Πράσινο, ● : Κίτρινο, ● : Μπλε) - ☀ + (Φωτισμός) Ρυθμίζει τη φωτεινότητα της οθόνης, ελέγχοντας την οπίσθιο φωτισμό της.</p>



ΣΗΜΕΙΩΣΗ

- Στο πρόγραμμα MHEG, δεν μπορείτε να προσαρμόσετε τον οπίσθιο φωτισμό με το κίτρινο ή το μπλε κουμπί.

ΡΥΘΜΙΣΕΙΣ

Αυτόματη ρύθμιση προγράμματος

SETTINGS ⇒ ΡΥΘΜΙΣΕΙΣ ⇒ Αυτόματος συντονισμός

Συντονίζει αυτόματα τα προγράμματα.

- Αν η πηγή εισόδου δεν έχει συνδεθεί σωστά, η εγγραφή προγράμματος ενδέχεται να μην λειτουργεί.
- **Ο Αυτόματος συντονισμός** εντοπίζει μόνο τα προγράμματα που μεταδίδονται τη συγκεκριμένη στιγμή.
- Αν είναι ενεργοποιημένο το **Σύστημα κλειδώμ.**, θα εμφανιστεί ένα αναδυόμενο παράθυρο που ζητά έναν κωδικό πρόσβασης.

Για ρύθμιση της εικόνας με τον Οδηγό εικόνας

SETTINGS ⇒ ΕΙΚΟΝΑ ⇒ Οδηγός Εικόνας III

[Ανάλογα με το μοντέλο]

Με τη βοήθεια του τηλεχειριστήριου και του Οδηγού εικόνας μπορείτε να κάνετε τις απαραίτητες βαθμονομήσεις και προσαρμογές, ώστε να έχετε την καλύτερη δυνατή ποιότητα εικόνας, χωρίς να χρειάζεστε απαραίτητα κάποια ακριβή συσκευή ή βοήθεια από ειδικό.

Για επιλογή λειτουργίας εικόνας

SETTINGS ⇒ ΕΙΚΟΝΑ ⇒ Λειτουργία Εικόνας

Επιλέγει τη λειτουργία εικόνας που έχει ρυθμιστεί κατάλληλα για το συγκεκριμένο περιβάλλον παρακολούθησης ή για το συγκεκριμένο πρόγραμμα.

- **Έντονη:** Αυξάνει την αντίθεση, τη φωτεινότητα και την οξύτητα για προβολή ζωντανών εικόνων.
- **Κανονική:** Εμφανίζει τις εικόνες στα κανονικά επίπεδα αντίθεσης, φωτεινότητας και οξύτητας.
- **Eco/APS:** [Ανάλογα με το μοντέλο]
Η λειτουργία εξοικονόμησης ενέργειας αλλάζει τις ρυθμίσεις της τηλεόρασης, ώστε να μειώσει την κατανάλωση ενέργειας.
- **Σινεμά / Παιχνίδια:** Εμφανίζει την ιδανική εικόνα για ταινίες, παιχνίδια και φωτογραφίες (στατική εικόνα).
- **Αθλητισμός:** Ενισχύει την εικόνα του βίντεο για έντονη δράση υψηλής ποιότητας, με εστίαση στα βασικά χρώματα όπως το λευκό, το πράσινο ή το γαλάζιο του ουρανού.
- **ISF Ειδικό 1, 2:** Μενού για τη ρύθμιση της ποιότητας εικόνας, ώστε τόσο οι επαγγελματίες όσο και οι ερασιτέχνες να απολαμβάνουν την καλύτερη δυνατή τηλεοπτική προβολή. Το μενού αυτό διαθέτει πιστοποίηση ISF και προορίζεται για τους επαγγελματίες. (Το λογότυπο ISF μπορεί να χρησιμοποιηθεί μόνο σε τηλεοράσεις με πιστοποίηση ISF.)
ISFccc: Imaging Science Foundation Certified Calibration Control

- Οι διαθέσιμες λειτουργίες εικόνας μπορεί να διαφέρουν ανάλογα με το σήμα εισόδου.
- Η λειτουργία **ISF** Ειδικό προορίζεται για επαγγελματίες που θέλουν να χειρίζονται και να ρυθμίζουν την οθόνη με βάση μια συγκεκριμένη εικόνα. Στις κανονικές εικόνες, τα αποτελέσματα ίσως να μην είναι έντονα.
- Η λειτουργία ISF είναι διαθέσιμη μόνο σε ορισμένα μοντέλα.

Για ρύθμιση του προηγμένου ελέγχου

SETTINGS ⇒ ΕΙΚΟΝΑ ⇒ Λειτουργία Εικόνας ⇒ Προηγμένος έλεγχος / Διαχειρ. Ειδικού

Βαθμονομεί την οθόνη για κάθε λειτουργία εικόνας ή προσαρμόζει τις ρυθμίσεις της εικόνας για μια συγκεκριμένη οθόνη. Αρχικά, επιλέξτε τη **Λειτουργία Εικόνας** που θέλετε.

- **Δυναμική αντίθεση:** Ρυθμίζει την αντίθεση στο ιδανικό επίπεδο ανάλογα με τη φωτεινότητα της εικόνας.
- **Δυναμικό χρώμα:** Ρυθμίζει τα χρώματα ώστε το χρωματικό αποτέλεσμα της εικόνας να είναι πιο φυσικό.
- **Χρώμα εμφάνισης:** Ρυθμίζει ξεχωριστά το φάσμα των αποχρώσεων του δέρματος, ώστε να εφαρμοστεί το χρώμα δέρματος που έχει ορίσει ο χρήστης.
- **Χρώμα ουρανού:** Το χρώμα του ουρανού μπορεί να ρυθμιστεί ξεχωριστά.
- **Χρώμα γρασιδιού:** Το φάσμα των αποχρώσεων του πράσινου (λιβάδια, λόφοι κ.λπ.) μπορεί να ρυθμιστεί ξεχωριστά.
- **Gamma:** Ορίζει την καμπύλη διαβάθμισης σύμφωνα με την έξοδο του σήματος εικόνας σε σχέση με το σήμα εισόδου.
- **Χρωματική κλίμακα:** Επιλέγει το χρωματικό εύρος που μπορεί να αποδοθεί.
- **Βελτίωση εικόνας:** Τα άκρα της εικόνας εμφανίζονται πιο καθαρά και διακριτά, χωρίς να επηρεάζεται η φυσικότητά τους.
- **Μοτίβο Ειδικού:** [Ανάλογα με το μοντέλο]
Μοτίβα που χρησιμοποιούνται για ρύθμιση από επαγγελματίες.
- **Φίλτρο χρώματος:** Φιλτράρει ένα συγκεκριμένο φάσμα χρωμάτων RGB, για να ρυθμίσει με λεπτομέρεια και ακρίβεια τον κορεσμό χρώματος και την απόχρωση.
- **Θερ. χρώμ.:** Ρυθμίζει τον συνολικό τόνο της οθόνης, ανάλογα με τις προτιμήσεις του χρήστη. Στη λειτουργία Ειδικό μπορεί να γίνει λεπτομερής ρύθμιση με τη μέθοδο Gamma κ.λπ.
- **Σύστημα διαχείρισης χρωμάτων:** Οι ειδικοί χρησιμοποιούν αυτό το σύστημα όταν ρυθμίζουν το χρώμα με ένα δοκιμαστικό μοτίβο. Μπορούν να επιλέξουν μεταξύ έξι χρωματικών περιοχών (Κόκκινο / Πράσινο / Μπλε / Γαλάζιο / Ματζέντα / Κίτρινο), χωρίς να επηρεάζονται τα υπόλοιπα χρώματα. Στις κανονικές εικόνες, οι χρωματικές αλλαγές λόγω των ρυθμίσεων μπορεί να μην είναι εμφανείς.
- Τα στοιχεία που πρέπει να ρυθμιστούν λεπτομερώς συχνά διαφέρουν ανάλογα με το σήμα εισόδου ή άλλες παραμέτρους της εικόνας.

Για ορισμό πρόσθετων επιλογών εικόνας

SETTINGS ⇒ ΕΙΚΟΝΑ ⇒ Λειτουργία Εικόνας
⇒ Επιλογές εικόνας

[Ανάλογα με το μοντέλο]

Για λεπτομερή ρύθμιση των παραμέτρων της εικόνας.

- **Μείωση θορύβου:** Μειώνει το θόρυβο στην εικόνα.
- **Μείωση θορύβου MPEG:** Μειώνει το θόρυβο που παράγεται κατά τη δημιουργία ψηφιακών σημάτων εικόνας.
- **Στάθμη μαύρου:** Προσαρμόζει τη φωτεινότητα και την αντίθεση της οθόνης, ώστε να ταιριάζουν με τη στάθμη του μαύρου στην εικόνα εισόδου. Αυτό γίνεται με βάση το βαθμό σκοτεινότητας (στάθμη μαύρου) της οθόνης.
- **Real Cinema:** Διατηρεί την οθόνη στην καλύτερη δυνατή κατάσταση.
- **Ρύθμιση φωτεινότητας ανάλογα με την κίνηση / Μεγάλη εξοικονόμηση ενέργειας :** [Ανάλογα με το μοντέλο] Εξοικονομεί ενέργεια με τη ρύθμιση της φωτεινότητας ανάλογα με την κίνηση της εικόνας στην οθόνη.
- Τα στοιχεία που πρέπει να ρυθμιστούν λεπτομερώς συχνά διαφέρουν ανάλογα με το σήμα εισόδου ή άλλες παραμέτρους της εικόνας.

Για χρήση του TruMotion

SETTINGS ⇒ ΕΙΚΟΝΑ ⇒ TruMotion

[Ανάλογα με το μοντέλο]

Διορθώνει τις εικόνες ώστε να εμφανίζονται ομαλότερα οι ακολουθίες καρέ με κίνηση.

- **Ομαλή:** Οι επιλογές De-judder / De-blur λειτουργούν στο υψηλότερο εύρος στην αυτόματη λειτουργία.
- **Ευκρινής:** Οι επιλογές De-judder / De-blur λειτουργούν στο μεσαίο εύρος στην αυτόματη λειτουργία.
- **Χρήστης:** De-judder/De-blur η τιμή μπορεί να οριστεί με μη αυτόματο τρόπο.
De-judder: Αυτή η λειτουργία εξοικονομεί το τρεμούλιασμα ή τις δονήσεις από το χρήστη.
De-blur: Αυτή η λειτουργία ρυθμίζει και αφαιρεί το θάμπωμα της εικόνας.

Αυτόματη λειτουργία σημαίνει ότι το εύρος τρεμοπαίγματος και θαμπώματος, που εξαρτάται από την κατάσταση βίντεο εισόδου, ελέγχεται από τη λειτουργία TruMotion.

Για χρήση της λειτουργίας εξοικονόμησης ενέργειας

SETTINGS ⇒ ΕΙΚΟΝΑ ⇒ Εξοικονόμηση Ενέργειας

Εξοικονομεί ηλεκτρική ενέργεια προσαρμόζοντας τη φωτεινότητα της οθόνης.

- **Αυτόματο:** [Ανάλογα με το μοντέλο]
Ο αισθητήρας της τηλεόρασης ανιχνεύει τον φωτισμό του περιβάλλοντος και ρυθμίζει αυτόματα τη φωτεινότητα της οθόνης.
- **Απενεργί/νο:** Απενεργοποιεί την Εξοικονόμηση Ενέργειας.
- **Ελάχιστη / Μέσο / Μέγιστη:** Ενεργοποιεί την προκαθορισμένη ρύθμιση Εξοικονόμησης Ενέργειας.
- **Κλείσιμο Οθόνης:** Η οθόνη κλείνει και ακούγεται μόνο ο ήχος. Πατήστε οποιοδήποτε κουμπί στο τηλεχειριστήριο (εκτός από το κουμπί λειτουργίας) για να ενεργοποιήσετε ξανά την οθόνη.

Για χρήση των ηχείων TV

SETTINGS ⇒ ΗΧΟΣ ⇒ Έξοδος ήχου ⇒ Ηχεία TV

[Ανάλογα με το μοντέλο]

Η έξοδος ήχου γίνεται μέσω των ηχείων TV.

Για χρήση εξωτερικού ηχείου

SETTINGS ⇒ ΗΧΟΣ ⇒ Έξοδος ήχου
⇒ Εξωτερικό ηχείο (optical)

[Ανάλογα με το μοντέλο]

Η έξοδος ήχου γίνεται μέσω του ηχείου που είναι συνδεδεμένο στην οπτική θύρα.

- Το SimpLink υποστηρίζεται.

Για χρήση της ψηφιακής εξόδου ήχου

SETTINGS ⇒ ΗΧΟΣ ⇒ Έξοδος ήχου ⇒ Εξωτερικό ηχείο (optical) ⇒ Ψηφιακή έξοδος ήχου

[Ανάλογα με το μοντέλο]

Ρυθμίζει την ψηφιακή έξοδο ήχου.

Στοιχείο	Είσοδος ήχου	Ψηφιακή έξοδος ήχου
Αυτόματα	MPEG Dolby Digital Dolby Digital Plus HE-AAC	PCM Dolby Digital Dolby Digital Dolby Digital
PCM	Όλα	PCM

Για σύνδεση και χρήση της συσκευής ήχου LG

SETTINGS ⇒ ΗΧΟΣ ⇒ Έξοδος ήχου
⇒ Συγχρονισμός ήχου LG (οπτικό καλώδιο)

[Ανάλογα με το μοντέλο]

Συνδέστε τη συσκευή ήχου LG με το λογότυπο  στην οπτική θύρα ψηφιακής εξόδου ήχου. Η συσκευή ήχου LG σας επιτρέπει να απολαμβάνετε εύκολα πλούσιο, δυναμικό ήχο.

Για χρήση των ακουστικών

SETTINGS ⇒ ΗΧΟΣ ⇒ Έξοδος ήχου ⇒ Ακουστικά

[Ανάλογα με το μοντέλο]

Η έξοδος ήχου γίνεται μέσω των ακουστικών που είναι συνδεδεμένα στη θύρα ακουστικών.

Για συγχρονισμό ήχου και εικόνας

SETTINGS ⇨ ΗΧΟΣ ⇨ Ρύθμιση AV Sync.

[Ανάλογα με το μοντέλο]
Συγχρονίζει απευθείας την εικόνα και τον ήχο όταν υπάρχει απόκλιση ανάμεσά τους.

- **Av για το Ρύθμιση AV Sync.** Επιλέξτε **Ενεργ/νο**, μπορείτε να προσαρμόσετε την έξοδο ήχου (ηχεία TV ή SPDIF) στην εικόνα που εμφανίζεται στην οθόνη.

Για χρήση της λειτουργίας SIMPLINK

[Ανάλογα με το μοντέλο]
Το SIMPLINK είναι μια λειτουργία με την οποία ελέγχετε και διαχειρίζεστε άνετα διάφορες συσκευές πολυμέσων μέσω του μενού SIMPLINK.

- 1 Συνδέστε το τερματικό **HDMI IN** της τηλεόρασης και το τερματικό εξόδου HDMI της συσκευής SIMPLINK χρησιμοποιώντας ένα καλώδιο HDMI.
 - [Ανάλογα με το μοντέλο]
Στις μονάδες οικιακού κινηματογράφου που διαθέτουν λειτουργία SIMPLINK, συνδέστε τα τερματικά HDMI όπως περιγράφεται παραπάνω και χρησιμοποιήστε οπτικό καλώδιο για να συνδέσετε την Οπτική ψηφιακή έξοδο ήχου της τηλεόρασης με την Οπτική ψηφιακή είσοδο ήχου της συσκευής SIMPLINK.
- 2 Επιλέξτε **INPUT(OPTION) ⇨ SIMPLINK**. Εμφανίζεται το παράθυρο μενού SIMPLINK.
- 3 Στο παράθυρο Ρύθμιση SIMPLINK, επιλέξτε **Ενεργ/νο** της λειτουργίας SIMPLINK.
- 4 Στο παράθυρο μενού SIMPLINK, επιλέξτε τη συσκευή που θέλετε να ελέγξετε.
 - Η λειτουργία αυτή είναι συμβατή μόνο με συσκευές με το λογότυπο SIMPLINK.
 - Για να χρησιμοποιήσετε τη λειτουργία SIMPLINK, πρέπει να χρησιμοποιήσετε καλώδιο HDMI® υψηλής ταχύτητας (στο οποίο έχει προστεθεί η λειτουργία CEC (Consumer Electronics Control)). Τα καλώδια HDMI® υψηλής ταχύτητας έχουν τον ακροδέκτη αρ. 13 συνδεδεμένο για ανταλλαγή πληροφοριών μεταξύ των συσκευών.
 - Εάν επιλέξετε άλλη είσοδο, η συσκευή SIMPLINK θα σταματήσει.
 - Εάν χρησιμοποιείται και κάποια άλλη συσκευή τρίτου κατασκευαστή με τη λειτουργία HDMI-CEC, η συσκευή SIMPLINK μπορεί να μην λειτουργεί κανονικά.
 - [Ανάλογα με το μοντέλο]
Εάν επιλέξετε ή πραγματοποιήσετε αναπαραγωγή πολυμέσων από τη συσκευή μέσω μιας λειτουργίας οικιακού κινηματογράφου, τα **Ηχεία HT(Ηχεία)** συνδέονται αυτόματα. Φροντίστε να κάνετε τη σύνδεση με οπτικό καλώδιο (πωλείται ξεχωριστά) για να χρησιμοποιήσετε τη λειτουργία των **Ηχεία HT(Ηχεία)**.

Περιγραφή της λειτουργίας SIMPLINK

- **Άμεση αναπαραγωγή:** Ξεκινά άμεσα την αναπαραγωγή από τη συσκευή πολυμέσων στην τηλεόραση.
- **Επιλογή συσκευής πολυμέσων:** Επιλέγει άμεσα την επιθυμητή συσκευή μέσω του μενού SIMPLINK για άμεσο έλεγχο από την οθόνη της τηλεόρασης.
- **Αναπαραγωγή δίσκου:** Διαχειρίζεται τη συσκευή πολυμέσων με το τηλεχειριστήριο της τηλεόρασης.
- **Απενεργοποίηση όλων των συσκευών:** Όταν απενεργοποιείτε την τηλεόραση, απενεργοποιούνται και όλες οι συνδεδεμένες συσκευές.
- **Ενεργοποίηση συγχρονισμού:** Όταν ο εξοπλισμός με τη λειτουργία SIMPLINK που είναι συνδεδεμένος στον ακροδέκτη HDMI ξεκινά την αναπαραγωγή, η τηλεόραση ενεργοποιείται αυτόματα.
- **Ηχεία:** [Ανάλογα με το μοντέλο] Επιλέξτε είτε τα ηχεία της μονάδας οικιακού κινηματογράφου είτε τα ηχεία της τηλεόρασης.

Για ορισμό κωδικού πρόσβασης

SETTINGS ⇨ ΚΛΕΙΔΩΜΑ ⇨ Ορ. κωδ. πρόσβ.

Ορισμός ή αλλαγή κωδικού πρόσβασης της τηλεόρασης. Ο αρχικός κωδικός πρόσβασης έχει οριστεί στο '0000'.

Όταν ως χώρα επιλέγεται η Γαλλία, ο κωδικός πρόσβασης δεν είναι '0000' αλλά '1234'.

Όταν ως χώρα επιλέγεται η Γαλλία, ο κωδικός πρόσβασης δεν μπορεί να οριστεί σε '0000'.

Για επαναφορά των εργοστασιακών ρυθμίσεων

SETTINGS ⇨ ΕΠΙΛΟΓΗ ⇨ Επ/φορά εργ.ρυθ.

Όλες οι αποθηκευμένες πληροφορίες διαγράφονται και επαναφέρονται οι ρυθμίσεις της τηλεόρασης. Η τηλεόραση απενεργοποιείται στη συνέχεια ενεργοποιείται ξανά και γίνεται επαναφορά όλων των ρυθμίσεων.

- Όταν είναι ενεργοποιημένο το **Σύστημα κλειδώνμ.**, εμφανίζεται ένα αναδυόμενο παράθυρο που ζητά τον κωδικό πρόσβασης.
- Μην απενεργοποιείτε τη συσκευή κατά τη διάρκεια της προετοιμασίας.

Για να καταργήσετε τη συσκευή USB

Q.MENU ⇨ Συσκευή USB

Επιλέξτε τη συσκευή αποθήκευσης USB που θέλετε να καταργήσετε.

Όταν δείτε ένα μήνυμα ότι η συσκευή USB έχει καταργηθεί, απουσυνδέστε τη συσκευή από την τηλεόραση.

- Αφού επιλεγεί για κατάργηση μια συσκευή USB, δεν μπορεί πλέον να γίνει ανάγνωση δεδομένων από αυτή. Αποσυνδέστε τη συσκευή αποθήκευσης USB και συνδέστε τη ξανά.

Χρήση συσκευής αποθήκευσης USB - προειδοποίηση

- Εάν η συσκευή αποθήκευσης USB διαθέτει ενσωματωμένο πρόγραμμα αυτόματης αναγνώρισης ή χρησιμοποιεί το δικό της πρόγραμμα οδήγησης, ενδέχεται να μη λειτουργήσει.
- Ορισμένες συσκευές αποθήκευσης USB μπορεί να μη λειτουργήσουν ή να λειτουργήσουν εσφαλμένα.
- Χρησιμοποιείτε μόνο συσκευές αποθήκευσης USB μορφοποιημένες με το σύστημα αρχείων FAT32 ή NTFS των Windows.
- Όσον αφορά τις συσκευές εξωτερικού σκληρού δίσκου USB, συνιστάται να χρησιμοποιείτε συσκευές με ονομαστική τάση μικρότερη των 5 V και ονομαστική ένταση ρεύματος μικρότερη των 500 mA.
- Συνιστάται να χρησιμοποιείτε USB memory stick χωρητικότητας 32 GB ή μικρότερης και εξωτερικούς σκληρούς δίσκους USB χωρητικότητας 1 TB ή μικρότερης.
- Εάν κάποια συσκευή εξωτερικού σκληρού δίσκου USB με λειτουργία εξοικονόμησης ενέργειας δεν λειτουργεί σωστά, απενεργοποιήστε και επανενεργοποιήστε την. Για περισσότερες πληροφορίες, ανατρέξτε στο εγχειρίδιο χρήσης της συσκευής εξωτερικού σκληρού δίσκου USB.
- Τα δεδομένα στη συσκευή αποθήκευσης USB μπορεί να υποστούν ζημιά, γι' αυτό φροντίστε να δημιουργείτε αντίγραφα ασφαλείας των σημαντικών αρχείων σε άλλες συσκευές. Η διατήρηση των δεδομένων αποτελεί ευθύνη του χρήστη και ο κατασκευαστής δεν είναι υπεύθυνος για τυχόν απώλεια των δεδομένων.

Υποστηριζόμενα αρχεία μέσω

- Μέγιστος ρυθμός μεταφοράς δεδομένων: 20 Mbps (megabit ανά δευτερόλεπτο)
- Υποστηριζόμενες μορφές εξωτερικών υπότιτλων: *.srt (SubRip), *.smi (SAMI), *.sub (SubViewer, MicroDVD, DVDsubtitleSystem, Subldx(Vobsub)), *.ass/*.ssa (SubStation Alpha), *.txt (TMplayer), *.psb (PowerDivX)
- Υποστηριζόμενες μορφές εσωτερικών υπότιτλων: XSUB (υποστηρίζει εσωτερικούς υπότιτλους που έχουν δημιουργηθεί από DivX6)

Υποστηριζόμενες μορφές βίντεο

- Μέγιστη ανάλυση: 1920 x 1080 στα 30p (μόνο Motion JPEG 640 x 480 στα 30p)
- .asf, .wmv
[Βίντεο] MPEG-2, MPEG-4 Part2, DivX3.11, DivX4, DivX5, DivX6, XViD, H.264/AVC, VC1(WMV3, WVC1), MP43
[Ήχος] WMA Standard, WMA9(Pro), MP3, AAC, AC3, MP3, 3D WMV Single Stream.
- divx, .avi
[Βίντεο] MPEG-2, MPEG-4 Part2, DivX3.11, DivX4, DivX5, DivX6, XViD, H.264/AVC
[Ήχος] HE-AAC, LPCM, ADPCM, MPEG-1 Layer I, MPEG-1 Layer II, Dolby Digital, MPEG-1 Layer III (MP3), *DTS

- .ts, .trp, .tp, .mts, .m2ts
[Βίντεο] H.264/AVC, MPEG-2, AVS, VC1
[Ήχος] MPEG-1 Layer I, MPEG-1 Layer II, MPEG-1 Layer III (MP3), Dolby Digital, Dolby Digital Plus, AAC, HE-AAC, *DTS
- .vob
[Βίντεο] MPEG-1, MPEG-2
[Ήχος] Dolby Digital, MPEG-1 Layer I, MPEG-1 Layer II, DVD-LPCM
- mp4, .m4v, .mov
[Βίντεο] MPEG-2, MPEG-4 Part2, DivX3.11, DivX4, DivX5, DivX6, XViD, H.264/AVC
[Ήχος] AAC, MPEG-1 Layer III (MP3), *DTS
- .mkv
[Βίντεο] MPEG-2, MPEG-4 Part2, DivX3.11, DivX4, DivX5, DivX6, XViD, H.264/AVC
[Ήχος] HE-AAC, Dolby Digital, MPEG-1 Layer III (MP3), *DTS, LPCM
- motion JPEG
[Βίντεο] MJPEG
[Ήχος] LPCM, ADPCM
- .mpg, .mpeg, .mpe
[Βίντεο] MPEG-1, MPEG-2
[Ήχος] MPEG-1 Layer I, MPEG-1 Layer II, Dolby Digital, LPCM
- .dat
[Βίντεο] MPEG-1, MPEG-2
[Ήχος] MP2
- flv
[Βίντεο] Sorenson H.263, H.264/AVC
[Ήχος] MP3, AAC, HE-AAC
- *.rm, *.rmvb
[Βίντεο] RV30, RV40
[Ήχος] Dolby Digital, AAC, HE-AAC, RA6(Cook)
- 3gp, 3gp2
[Βίντεο] H.264/AVC, MPEG-4 Part2
[Ήχος] AAC, AMR(NB/WB)
- *DTS / *rm / *rmvb: Ανάλογα με το μοντέλο

Υποστηριζόμενες μορφές ήχου

- Τύπος αρχείου: mp3
[Ρυθμός bit] 32 Kbps - 320 Kbps
[Συχνότητα δειγματοληψίας] 16 kHz - 48 kHz
[Υποστήριξη] MPEG1, MPEG2, Layer2, Layer3
- Τύπος αρχείου: AAC
[Ρυθμός bit] Ελεύθερη μορφή
[Συχνότητα δειγματοληψίας] 8 kHz ~ 48 kHz
[Υποστήριξη] ADIF, ADTS
- Τύπος αρχείου: M4A
[Ρυθμός bit] Ελεύθερη μορφή
[Συχνότητα δειγματοληψίας] 8 kHz ~ 48 kHz
[Υποστήριξη] MPEG-4

- Τύπος αρχείου: WMA
[Ρυθμός bit] 128 Kbps ~ 320 Kbps
[Συχνότητα δειγματοληψίας] 8 kHz ~ 48 kHz
[Υποστήριξη] WMA7, WMA8, WMA9 Standard
- Τύπος αρχείου: WMA
[Ρυθμός bit] ~ 768 Kbps
[Κανάλι / Συχνότητα δειγματοληψίας]
M0: έως και 2 κανάλια στα 48 kHz
(εξαιρείται η λειτουργία LBR),
M1: έως και 5.1 κανάλια στα 48 kHz,
M2: έως και 5.1 κανάλια στα 96 kHz
[Υποστήριξη] WMA 10 Pro
- Τύπος αρχείου: OGG
[Ρυθμός bit] Ελεύθερη μορφή
[Συχνότητα δειγματοληψίας] 8kHz ~ 48 kHz
[Υποστήριξη] OGG Vorbis

Υποστηριζόμενες μορφές φωτογραφίας

- Κατηγορία: 2D (jpeg, jpg, jpe)
[Διαθέσιμος τύπος αρχείου] SOF0: βασική,
SOF1: εκτεταμένη διαδοχική,
SOF2: προοδευτική
[Μέγεθος φωτογραφίας] Ελάχιστο: 64 x 64,
Μέγιστο: Κανονικός τύπος: 15360 (W) x 8640
(H), Progressive Type: 1920 (W) x 1440 (H)
- Κατηγορία: BMP
[Μέγεθος φωτογραφίας] Ελάχιστο: 64 x 64,
Μέγιστο: 9600 x 6400
- Κατηγορία: PNG
[Διαθέσιμος τύπος αρχείου] Πεπλεγμένη, Μη
πεπλεγμένη
[Μέγεθος φωτογραφίας] Ελάχιστο: 64 x 64,
Μέγιστο: Πεπλεγμένη: 1200 x 800,
Μη πεπλεγμένη: 9600 x 6400
- Για την εμφάνιση των αρχείων BMP και PNG
ίσως απαιτείται περισσότερος χρόνος από τα
αρχεία JPEG.

ΓΙΑ ΝΑ ΔΕΪΤΕ ΤΟ ΕΓΧΕΙΡΙΔΙΟ ΣΤΟΝ ΙΣΤΟ

Για να λάβετε λεπτομερείς πληροφορίες για τον Οδηγό
χρήσης, επισκεφθείτε τη διεύθυνση www.lg.com.

ΣΥΝΤΗΡΗΣΗ

Καθαρισμός της τηλεόρασης

Καθαρίζετε τακτικά την τηλεόραση για τη διατήρηση της βέλτιστης απόδοσης και την επέκταση της διάρκειας ζωής του προϊόντος.



ΠΡΟΣΟΧΗ

- Βεβαιωθείτε ότι έχετε απενεργοποιήσει την τηλεόραση και έχετε αποσυνδέσει το καλώδιο τροφοδοσίας και όλα τα άλλα καλώδια.
- Όταν δεν χρησιμοποιείτε την τηλεόραση για μεγάλο χρονικό διάστημα, αποσυνδέετε το καλώδιο τροφοδοσίας από την πρίζα για την αποφυγή πρόκλησης ζημιάς από κεραυνούς ή αυξομειώσεις της ηλεκτρικής τάσης.

Οθόνη, πλαίσιο, έπιπλο και βάση

- Για να απομακρύνετε τη σκόνη ή τους ρύπους, σκουπίστε την επιφάνεια με ένα στεγνό, καθαρό και μαλακό πανί.
- Για να απομακρύνετε την έντονη βρομιά, σκουπίστε την επιφάνεια με ένα μαλακό πανί, το οποίο έχετε βρέξει ελαφρώς με καθαρό νερό ή ήπιο καθαριστικό διάλυμα. Στη συνέχεια, σκουπίστε αμέσως την επιφάνεια με ένα στεγνό πανί.



ΠΡΟΣΟΧΗ

- Μην αγγίζετε την οθόνη, καθώς ενδέχεται να προκληθεί ζημιά στην οθόνη.
- Μην πιέζετε, τρίβετε ή χτυπάτε την επιφάνεια της οθόνης με τα νύχια σας ή με αιχμηρά αντικείμενα, καθώς ενδέχεται να προκληθούν γρατσουνιές και παραμορφώσεις της εικόνας.
- Μη χρησιμοποιείτε χημικά, γιατί ενδέχεται να προκαλέσουν φθορά στο προϊόν.
- Μην ψεκάζετε υγρά στην επιφάνεια της τηλεόρασης. Αν εισέλθει νερό στο εσωτερικό της τηλεόρασης, ενδέχεται να προκληθεί πυρκαγιά, ηλεκτροπληξία ή δυσλειτουργία.

Καλώδιο τροφοδοσίας

Απομακρύνετε τακτικά τη συσσωρευμένη σκόνη ή βρομιά από το καλώδιο τροφοδοσίας.

ΑΝΤΙΜΕΤΩΠΙΣΗ ΠΡΟΒΛΗΜΑΤΩΝ

Πρόβλημα	Λύση
Δεν είναι δυνατός ο χειρισμός της τηλεόρασης με το τηλεχειριστήριο.	<ul style="list-style-type: none"> • Ελέγξτε τον αισθητήρα τηλεχειρισμού του προϊόντος και προσπαθήστε ξανά. • Ελέγξτε αν υπάρχουν εμπόδια μεταξύ του προϊόντος και του τηλεχειριστηρίου. • Ελέγξτε την κατάσταση των μπαταριών και αν έχουν τοποθετηθεί σωστά (+ με +, - με -).
Δεν εμφανίζεται εικόνα και δεν ακούγεται ήχος.	<ul style="list-style-type: none"> • Ελέγξτε αν το προϊόν είναι ενεργοποιημένο. • Ελέγξτε αν το καλώδιο τροφοδοσίας είναι συνδεδεμένο στην πρίζα. • Συνδέστε άλλα προϊόντα, για να ελέγξετε αν έχει πρόβλημα η πρίζα.
Η τηλεόραση απενεργοποιείται ξαφνικά.	<ul style="list-style-type: none"> • Ελέγξτε τις ρυθμίσεις τροφοδοσίας. Ενδέχεται να διακόπηκε η τροφοδοσία. • Ελέγξτε εάν έχει ενεργοποιηθεί η Αυτόματη αναμονή (Ανάλογα με το μοντέλο) / Ωρα σβησίματος / Χρονοδιακόπτης Ύπνου στις ρυθμίσεις ΩΡΑ. • Αν δεν υπάρχει σήμα ενώ είναι ενεργοποιημένη η τηλεόραση, η τηλεόραση θα απενεργοποιηθεί αυτόματα έπειτα από 15 λεπτά αδράνειας.
Κατά τη σύνδεση σε υπολογιστή (HDMI/DVI), προβάλλεται η ένδειξη "Δεν υπάρχει σήμα" ή "Μη έγκυρη μορφή".	<ul style="list-style-type: none"> • Ενεργοποίηση/απενεργοποίηση της τηλεόρασης με χρήση του τηλεχειριστηρίου. • Επανασύνδεση του καλωδίου HDMI. • Επανεκκίνηση του υπολογιστή με την τηλεόραση ενεργοποιημένη.



UPORABNIŠKI PRIROČNIK

Televizor LED*

* LG-jevi televizorji LED uporabljajo zaslon LCD in osvetlitev ozadja s tehnologijo LED.

Pred uporabo monitorja natančno preberite ta priročnik in ga shranite za prihodnjo uporabo.

www.lg.com

LICENCE

Podprte licence so odvisne od modela. Za dodatne informacije o licencah obiščite spletno mesto www.lg.com.



Izdelano z licenco podjetja Dolby Laboratories. Dolby in simbol v obliki dvojnega D sta blagovni znamki podjetja Dolby Laboratories.



Izrazi HDMI, visokoločljivostni večpredstavnostni vmesnik HDMI in logotip HDMI so blagovne znamke ali registrirane blagovne znamke družbe HDMI Licensing, LLC v Združenih državah Amerike in drugih državah.



O VIDEO DIVX: DivX® je digitalni video zapis, ki ga je ustvarila družba DivX, LLC, podružnica podjetja Rovi Corporation. To je naprava z uradnim certifikatom DivX Certified®, za katero je bilo z natančnimi preizkusi potrjeno, da predvaja video DivX. Za dodatne informacije in programsko opremo, s katero boste lahko pretvarjali datoteke v zapis DivX, obiščite divx.com.

VEČ O VIDEOPOSNETKIH DIVX NA ZAHTEVO: To napravo DivX Certified® morate registrirati, preden lahko predvajate videoposnetke DivX na zahtevo (VOD). Registracijsko kodo poiščite v razdelku DivX VOD v meniju za nastavitve naprave. Za dodatne informacije o registraciji obiščite vod.divx.com.

"Certifikat DivX Certified® za predvajanje videodatotek DivX® do HD 1080p, vključno z dodatnimi vsebinami"

"DivX®, DivX Certified® in povezani logotipi so blagovne znamke podjetja Rovi Corporation ali njegovih podružnic in se uporabljajo v skladu z licenco."

"Za izdelek velja eden ali več ameriških patentov:
7,295,673; 7,460,668; 7,515,710; 7,519,274"

OBVESTILO O ODPRTOKODNI PROGRAMSKI OPREMI

Če želite pridobiti izvorno kodo z licencami GPL, LGPL, MPL in z drugimi odprtokodnimi licencami, ki jo vsebuje ta izdelek, obiščite spletno mesto <http://opensource.lge.com>.

Poleg izvorne kode so za prenos na voljo še vsi omenjeni licenčni pogoji, zavrnitve jamstva in obvestila o avtorskih pravicah.

Družba LG Electronics vam bo priskrbela tudi izvorno odprto kodo na CD-ju za ceno, ki pokriva stroške distribucije (na primer stroške za medij, pošiljanje in obdelavo), če to zahtevate po e-pošti na naslov opensource@lge.com.

Ponudba velja tri (3) leta od datuma nakupa izdelka.

VARNOSTNA NAVODILA



Pred uporabo izdelka pozorno preberite varnostne ukrepe.

! OPOZORILO



- Televizorja in daljinskega upravljalnika ne namestite v naslednja okolja:
 - na neposredno sončno svetlobo;
 - v prostor z visoko zračno vlažnostjo, kot je kopalnica;
 - v bližino virov toplote, kot so štedilniki in druge naprave, ki oddajajo toploto;
 - v bližino kuhinjskih pultov ali vlažilnikov zraka, kjer bi lahko izpostavljen pari ali olju;
 - v območje, kjer bi bil izpostavljen dežju ali vetru;
 - v bližino posod z vodo, kot so vaze.

V nasprotnem primeru tvegate požar, električni udar, okvare ali deformacije izdelka.



- Naprave ne nameščajte na mesto, kjer bi lahko bila izpostavljena prahu. Lahko predstavlja nevarnost požara.

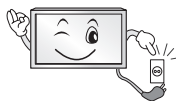

- Omrežni vtič je pripomoček za odklop iz električnega omrežja. Vtič mora biti vedno na voljo za uporabo.



- Vtiča se ne dotikajte z mokrimi rokami. Če je kabelski priključek moker ali prašen, ga povsem osušite oziroma z njega obrišite prah. Zaradi vlage bi lahko prišlo do električnega udara.



- Napajalni kabel priklopite v ozemljeno omrežje. (Razen pri neozemljenih napravah.) V nasprotnem primeru tvegate električni udar ali poškodbe.



- Napajalni kabel trdno priklopite. Če napajalni kabel ni trdno priklopljen, lahko pride do požara.



- Napajalni kabel ne sme priti v stik z vročimi predmeti, na primer z grelniki. Lahko bi prišlo do požara ali električnega udara.



- Na napajalne kable ne postavljajte težkih predmetov ali samega izdelka. Lahko bi prišlo do požara ali električnega udara.



- Kabel antene na zunanji strani pred vstopom v notranjost prepognite, tako da voda ne bo mogla pritekati v stavbo.
Voda bi lahko poškodovala izdelek in povzročila električni udar.



- Če je televizor nameščen na steno, pazite, da ni obešen za napajalni ali signalni kabel na hrbtne strani televizorja.
Lahko bi prišlo do požara ali električnega udara.

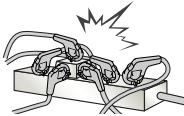

- Ne priključite preveč električnih naprav na en sam razdelilnik.
Lahko bi prišlo do požara zaradi pregrevanja.



- Pazite, da vam izdelek med priklopom zunanjih naprav ne pade.
Lahko bi prišlo do telesnih poškodb ali škode na izdelku.



- Snovi za vpijanje vlage ali vinilno embalažo hranite zunaj dosega otrok.
Snovi za vpijanje vlage so strupene, če jih zaužijete. V primeru nenamerne zaužitja pacienta prisilite k bruhanju in odpeljite v najbližjo bolnišnico. Vinilna embalaža predstavlja tveganje za dušitve. Hranite jo zunaj dosega otrok.



- Otrokom ne pustite plezanja ali obešanja na televizor.
Televizor bi se lahko prevrnil in povzročil hude poškodbe.



- Izrabljene baterije zavržite odgovorno, da jih ne bo mogel zaužiti otrok.
Če jih otrok vendarle zaužije, nemudoma poiščite zdravniško pomoč.



- Če je en konec napajalnega kabla priključen v stensko vtičnico, v drugi konec ne vstavljajte prevodnikov (kot je kovinska paličica). Poleg tega se ne dotaknite napajalnega kabla tik po tem, ko ga vstavite v vtičnico.
S tem bi tvegali električni udar.
(odvisno od modela)



- Blizu naprave ne postavljajte ali hranite vnetljivih snovi.
Neprevidno ravnanje z vnetljivimi snovmi lahko privede do eksplozije ali požara.



- V izdelek ne vstavljajte kovinskih predmetov, na primer kovancev, lasnih igel, paličic in žic, ali vnetljivih predmetov, na primer papirja ali vžigalic. Še zlasti bodite previdni v prisotnosti otrok.
Lahko bi prišlo do električnega udara, požara ali poškodb. Če v izdelek pade predmet, izključite napajalni kabel in se obrnite na servisni center.



- Izdelka ne škropite z vodo ali ga čistite z vnetljivimi sredstvi (razredčila ali benzen).
Lahko bi prišlo do požara ali električnega udara.



- Izdelka ne izpostavljajte udarcem, vanj ne vstavljajte predmetov in ne tolcite po zaslonu. Sicer lahko pride do električnega udara ali poškodb izdelka.



- Izdelka ali antene se ne dotikajte med nevihto ali bliskanjem. S tem bi tvegali električni udar.



- Če pride do uhajanja plina, izdelka ni dovoljeno odklopiti iz vtičnice. Sobo je treba najprej dobro prezračiti. Lahko bi prišlo do požara ali opeklin zaradi iskrenja.



- Izdelka ne razstavljajte, popravljajte ali spreminjajte sami. Lahko bi prišlo do požara ali električnega udara. Za pregled, umerjanje ali popravilo se obrnite na servisni center.



- V naslednjih primerih nemudoma odklopite izdelek in se obrnite na lokalni servisni center.
 - Izdelek je utrpel udarec.
 - Izdelek je poškodovan.
 - V izdelku so predmeti.
 - Izdelek oddaja dim ali nenavaden vonj.
 Lahko bi prišlo do požara ali električnega udara.



- Če naprave dlje časa ne boste uporabljali, izključite napajalni kabel. Prah lahko povzroči požar, poškodovana izolacija pa lahko povzroči preskok električnih iskric, električni udar ali požar.



- Izdelka ne izpostavljajte kapljanju ali razlitju tekočin, nanj pa tudi ni dovoljeno postavljati predmetov, napolnjenih z vodo, na primer vaz.

- Izdelka ne nameščajte na steno, če bi bil lahko izpostavljen olju ali oljnim hlapom. Izdelek se lahko poškoduje in pade.

POZOR



- Napravo namestite na mesto, kjer ni radijskih valov.

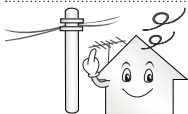

- Zunanja antena mora biti dovolj oddaljena od napajalnih vodov, da med njimi ne more priti do stika, tudi če bi antena padla. Lahko bi prišlo do električnega udara.



- Izdelka ne nameščajte na mesta, kot so majave police ali nagnjene površine. Izbogajte se tudi površinam, kjer bi bil izdelek izpostavljen tresljajem, in površinam s šibko nosilnostjo. Izdelek bi lahko padel ali se prevrnil, kar bi lahko povzročilo telesne poškodbe ali škodo na izdelku.



- Pri namestitvi televizorja na stojalo televizor zaščitite pred prevračanjem. Izdelek bi se lahko prevrnil in povzročil hude poškodbe.

- Če nameravate izdelek namestiti na steno, na hrbtno stran namestite vmesnik za stensko namestitev (dodatna oprema). Če namestite komplet za uporabo stenskega nosilca (izbirna oprema), ga dobo pritrdite, da ne pade.

- Uporabljajte samo nastavke in dodatno opremo, ki jo navaja proizvajalec.



- Pri namestitvi antene se posvetujte z usposobljenim serviserjem. Lahko bi prišlo do požara ali električnega udara.

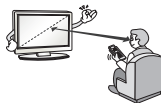

- Priporočamo, da ste pri gledanju televizorja oddaljeni vsaj za 2- do 7-kratno dolžino diagonale zaslona. Po daljšem gledanju v televizor lahko občutite zamegljen vid.

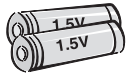

- Uporabljajte samo navedeno vrsto baterij. Lahko bi poškodovali daljinski upravljalnik.

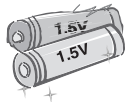

- Ne uporabljajte novih baterij skupaj s starimi. Baterije bi se lahko preglele in začele puščati.

- Baterij ne izpostavljajte prekomerni vročini, na primer neposredni sončni svetlobi, odprtemu ognju in električnim grelnikom.
- V napravo za polnjenje NE vstavljajte baterij, ki niso za polnjenje.



- Med daljinskim upravljalnikom in senzorjem ne sme biti nobenega predmeta.



- Sončna ali druga močna svetloba lahko moti signal daljinskega upravljalnika. V tem primeru zatemnite sobo.

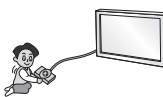

- Za povezavo zunanjih naprav, kot so konzole za videoigre, uporabite dovolj dolge kable. Izdelek bi sicer lahko padel ali se prevrnil, kar bi lahko povzročilo telesne poškodbe ali škodo na izdelku.



- Izdelka ne vklaplajte ali izklaplajte tako, da bi vstavili ali odstranili vtič iz stenske vtičnice. (Vtiča ne uporabljajte kot stikalo.) Lahko bi povzročili mehanske okvare ali električni udar.

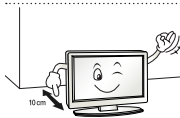

- Sledite spodnjim navodilom za namestitev, da se izognete pregrevanju izdelka.
 - Razdalja med izdelkom in steno mora biti večja od 10 cm.
 - Izdelka ne namestite na mesto s slabim prezračevanjem (na primer na polico ali v omaro).
 - Izdelka ne namestite na preprogo ali blazino.
 - Prepričajte se, da zračnika ne prekriva prt ali zavesa.
- V nasprotnem primeru bi lahko prišlo do požara.

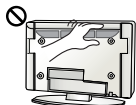

- Pazite, da se po daljšem delovanju televizorja ne dotaknete prezračevalnih odprtin, saj se lahko močno segrejejo. To ne vpliva na delovanje ali zmogljivost izdelka.

- Redno preverjajte kabel naprave. Če opazite poškodbe ali poslabšanje stanja, kabel odklopite, prenehajte z uporabo naprave in poskrbite, da ga pooblaščen servisler zamenja z ustreznim nadomestnim kablom.



- Nožice vtiča in vtičnico zaščitite pred nabiranjem prahu. Lahko predstavlja nevarnost požara.



- Napajalni kabel zavarujte pred fizičnimi ali mehanskimi poškodbami, na primer zvijanjem, prelomi, stiskanjem, pripiranjem z vrati ali poškodbami zaradi stopenja. Posebej pozorni bodite na vtiče, vtičnice in izhodno točko kabla iz naprave.



- Na ploščo ne pritiskajte z roko ali ostrim predmetom, kot so žebli ali pisala, in ga ne opraskajte.



- Ne dotikajte se zaslona in obenj ne pritiskajte s prsti. S tem bi lahko povzročili začasna popačenja na zaslonu.



- Pri čiščenju izdelka in njegovih sestavnih delov najprej odklopite napajanje, nato izdelek obrišite z mehko krpo. Zaradi premočnega pritiskanja bi se lahko izdelek opraskal ali spremenil barvo. Ne škropite z vodo ali brišite z mokro krpo. Nikoli ne uporabljajte čistil za steklo, loščil za avtomobile ali industrijskih loščil, abrazivnih sredstev ali voska, benzena, alkohola ali drugih izdelkov, ki bi lahko poškodovali izdelek ali zaslon. Lahko bi prišlo do požara, električnega udara ali poškodovanja izdelka (deformacije, korozija ali zlom).

- Dokler je izdelek priključen na stensko vtičnico (AC), je pod napetostjo tudi, če ga izklopite s stikalom.



- Kabel odklopite tako, da primete vtič in ga izvlečete. Če se žice v napajalnem kablu iztaknejo, lahko pride do požara.



- Pri premikanju izdelka vedno najprej izklopite napajanje. Nato odklopite napajalne kable, kable antene in vse priključne kable. Lahko bi poškodovali televizor ali napajalni kabel, kar predstavlja nevarnost požara ali povzroči električni udar.



- Izdelek je težak, zato ga naj vam pri odstranjevanju iz embalaže in premikanju kdo pomaga. V nasprotnem primeru bi lahko prišlo do poškodb.



- Izdelek je težak, zato ga naj vam pri odstranjevanju iz embalaže in premikanju kdo pomaga. V nasprotnem primeru bi lahko prišlo do poškodb.



- Servise mora izvajati usposobljeno servisno osebje. Servis je treba opraviti, če je prišlo do kakršnih koli poškodb izdelka, na primer poškodb napajalnega kabla ali vtiča, razlivanja tekočine po izdelku, vstavljanja predmetov v izdelek, je bil izdelek izpostavljen dežju ali vlagi, ne deluje normalno ali pa je padel.



- Če je televizor hladen na dotik, lahko ob vklopu slika rahlo migeta. To je običajno in s televizorjem ni nič narobe.



- Zaslona je napredna plošča z ločljivostjo od dveh do šest milijonov slikovnih pik. Na njem lahko opazite drobne črne pikice ali pikice živih barv (rdeče, modre ali zelene) velikosti 1 ppm. To ne kaže na okvaro izdelka in ne vpliva na njegovo delovanje in zmogljivost. Pojav je prisoten tudi pri izdelkih drugih proizvajalcev in ni podlaga za zamenjavo ali povračilo denarja.



- Svetlost in barva zaslona se lahko spreminjata glede na položaj, s katerega gledate (levo, desno, zgoraj, spodaj). Pojav je mogoče pripisati lastnostim zaslona. Ni povezan z zmogljivostjo izdelka in ni okvara.

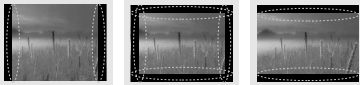

- Dolgotrajno prikazovanje statične slike (kot je logotip kanala, meni na zaslonu, prizor v videoigri) lahko poškoduje zaslon in povzroči zadržanje slike oz. tako imenovani vtis slik. Garancija izdelka ne krije vtisa slik. Pazite, da zaslon dlje časa ne prikazuje nepremične slike (2 uri ali več pri LCD- in 1 uro ali več pri plazemskih zaslonih).

Do vtisa slik lahko pride tudi na robovih zaslona, če dlje časa gledate televizijo pri zaslonem razmerju 4:3. Pojav je prisoten tudi pri izdelkih drugih proizvajalcev in ni podlaga za zamenjavo ali povračilo denarja.

• Proizvajanje zvoka

Pokljanje: pokljanje, ki ga je mogoče slišati med gledanjem ali ob izklopu televizorja, povzroča krčenje plastike zaradi sprememb v temperaturi in vlažnosti. Ta zvok je značilen za izdelke, kjer prihaja do toplotnega krčenja in raztezanja. Brnenje električnega vezja/plošče: hitro preklopno vezje, ki posreduje velike količine toka za napajanje izdelka, oddaja nežno brnenje. Brnenje se med izdelki razlikuje.

Tako proizvedeni zvok ne vpliva na zmogljivost in zanesljivost izdelka.

! OPOMBA

- Prikazana slika se bo morda razlikovala od vašega televizorja.
- OSD (On Screen Display oz. prikaz na zaslonu) televizorja se lahko rahlo razlikuje od tega, kar je prikazano v navodilih.
- Razpoložljivi meniji in možnosti se lahko razlikujejo glede na vhodni vir ali model, ki ga uporabljate.
- V prihodnosti lahko ta televizor izboljšamo še z dodatnimi funkcijami.
- Televizor lahko preklopite v stanje pripravljenosti, da zmanjšate porabo energije. Če televizorja dalj časa ne boste gledali, ga izključite, da zmanjšate porabo energije.
- Porabo energije lahko bistveno zmanjšate, če zmanjšate svetlost slike. S tem znižate skupne stroške uporabe.

SESTAVLJANJE IN NAMEŠČANJE

Vsebina paketa

Preverite, ali so v paket vključeni naslednji predmeti. Če kateri od delov dodatne opreme manjka, se obrnite na lokalnega trgovca, pri katerem ste izdelek kupili. Slike v teh navodilih za uporabo se lahko razlikujejo od dejanskega televizorja in priložene opreme.

! POZOR

- Poskrbite za varnost in dolgo življenjsko dobo televizorja in uporabljajte samo licenčno programsko opremo.
- Garancija ne krije škode in poškodb, ki so posledica uporabe nelicenčne opreme.
- Pri nekaterih modelih je na zaslon pritrjena tanka folija, ki je ne smete odstraniti.

! OPOMBA

- Izdelku je glede na model priložena različna dodatna oprema.
- Pridržujemo si pravico do sprememb specifikacij izdelka ali vsebine teh navodil za uporabo brez predhodnega obvestila zaradi nadgradnje funkcij izdelka.
- Za optimalno priključitev mora biti priključni del kablov HDMI in naprav USB tanjši od 10 mm in ožji od 18 mm. Če kabla USB ali pomnilniškega ključa USB ne morete priklopiti v vrata USB televizorja, uporabite podaljšek, ki podpira USB 2.0.

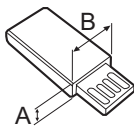
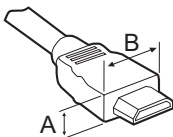

*A ≍ 10 mm

*B ≍ 18 mm

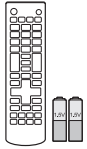

**Daljinski upravljalnik/bateriji
(AAA)**



Uporabniški priročnik



**Držalo za kable
1EA**

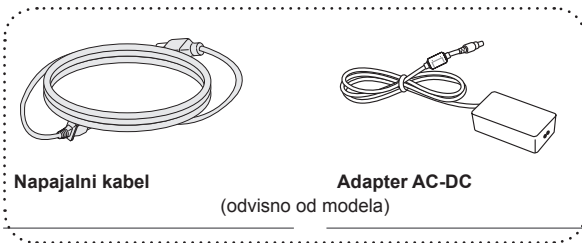

Napajalni kabel

(odvisno od modela)

Adapter AC-DC

ali

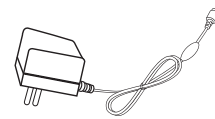

**Adapter AC-DC
(odvisno od modela)**

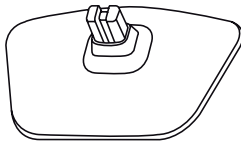

Podstavek

Deli in gumbi

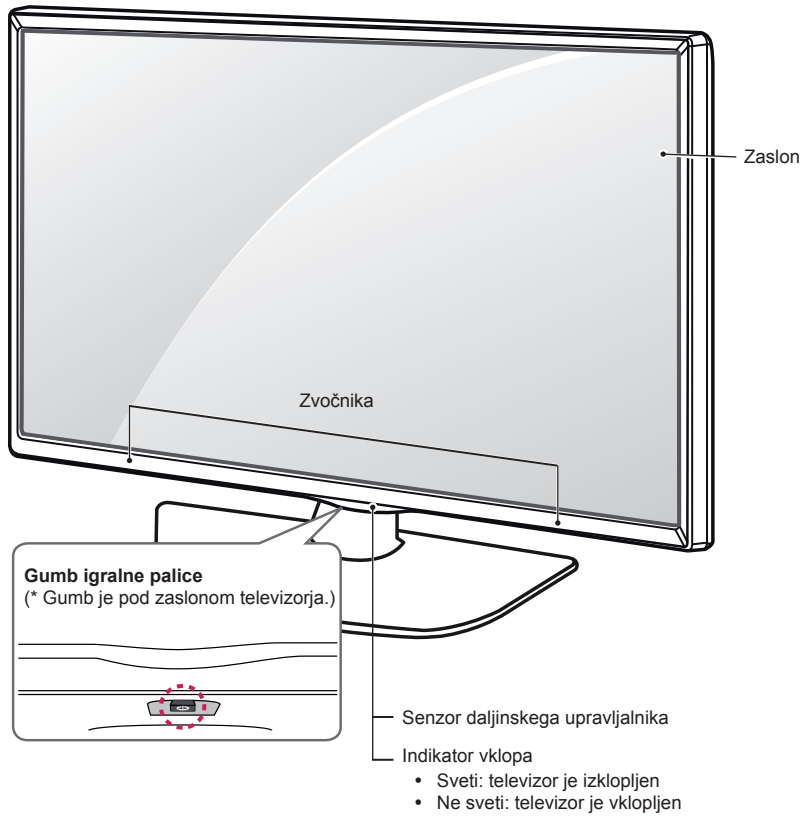



! OPOMBA

- V meniju **MOŽNOST** v glavnem meniju lahko vklopite ali izklopite indikatorsko lučko vklopa.

Uporaba gumba igralne palice

S pritiskanjem ali premikanjem gumba igralne palice navzgor, navzdol, levo ali desno lahko preprosto nadzorujete funkcije televizorja.

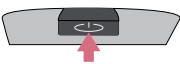
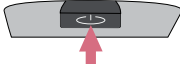
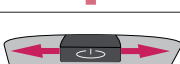
Osnovne funkcije

	Vklop	Ko je televizor izklopljen, postavite prst na gumb igralne palice in ga enkrat pritisnete ter spustite.
	Izklop	Ko je televizor vklopljen, postavite prst na gumb igralne palice, ga nekaj sekund držite ter spustite. (Če pa je gumb menija na zaslonu, boste s pritiskom in držanjem gumba igralne palice zaprli meni.)
	Nastavitev glasnosti	Če prst položite na gumb igralne palice in ga premikate levo ali desno, lahko prilagajate raven glasnosti.
	Nadzor programov	Če prst položite na gumb igralne palice in ga premikate navzgor ali navzdol, se lahko premikate po shranjenih programih.







OPOMBA

- Ko imate prst na gumbu igralne palice in ga premikate navzgor, navzdol, levo ali desno, pazite, da ga ne pritisnete. Če najprej pritisnete gumb igralne palice, ne morete spreminjati ravni glasnosti in shranjenih programov.

Uporaba menija

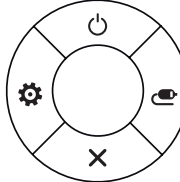
Ko je televizor vklopljen, enkrat pritisnete gumb igralne palice.

S premikanjem igralne palice navzgor, navzdol, levo ali desno lahko spreminjate nastavitve v meniju (⏻, ⚙️, ✖️, 📺)

		Izklopi TV	Izklopi televizor.
		Nastavitve	Dostop do glavnega menija.
		Zapri	Izhod iz zaslonskih prikazov in vrnitev na gledanje televizije.
		Seznam vhodov	Preklop na drug vhodni vir.

Dvigovanje in premikanje televizorja

Če želite televizor dvigniti ali premakniti, najprej preberite navodila za varno prestavljanje, da televizorja ne opraskate ali poškodujete, ne glede na njegovo velikost in vrsto.



POZOR

- Nikoli se ne dotikajte zaslona, ker bi ga lahko poškodovali.

- Svetujemo vam, da televizor premikate v škatli ali embalaži, v kateri ste ga prejeli ob nakupu.
- Preden televizor premaknete ali dvignete, odklopite napajalni kabel in vse druge kable.
- Televizor držite z zaslonom, obrnjenim stran od vas, da ga ne poškodujete.

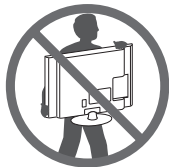

- Trdno ga držite za spodnji in zgornji del okvira. Pazite, da ga ne boste držali za prozorne dele, zvočnike ali njihove rešetke.

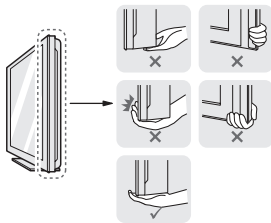

- Velike televizorje naj premikata vsaj dve osebi.
- Če televizor premikate ročno, ga držite, kot je prikazano na sliki.

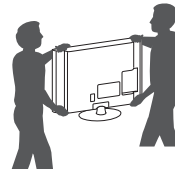

- Pri rokovanju s televizorjem pazite, da ne poškodujete štrlečega gumba igralne palice.
- Televizor naj med premikanjem ne bo izpostavljen udarcem ali prekomernim tresljajem.
- Med prevozom naj bo televizor obrnjen navzgor. Ne položite ga na bok in ga ne nagnite na levo ali desno stran.
- Ne pritiskajte premočno, da ne bi upognili ohišja, saj lahko tako poškodujete zaslon.

Nameščanje na mizo

- Dvignite televizor in ga v pokončnem položaju postavite na mizo.
 - Za dobro zračenje naj bo televizor od stene oddaljen (najmanj) 10 cm.

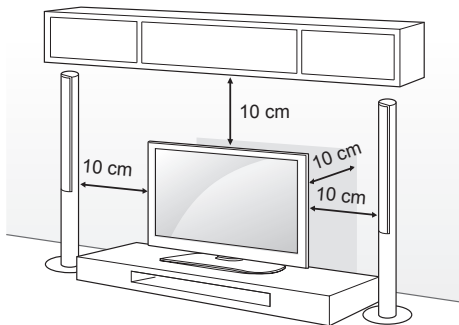

- Priključite napajalni kabel v stensko vtičnico.



POZOR

- Televizorja ne postavljajte v bližino ali na vire toplote, ker lahko zanetite požar ali televizor kako drugače poškodujete.

Pritrjevanje televizorja na steno

(Ta funkcija ni na voljo pri vseh modelih.)

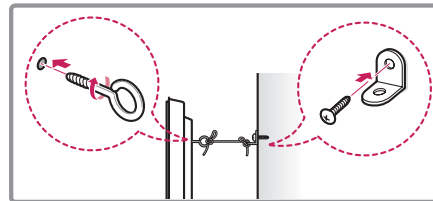
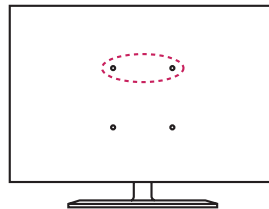

- Vstavite in privijte očesne vijake ali nosilce in vijake na hrbtno stran televizorja.
 - Če so v odprtine za očesne vijake vstavljeni vijaki, najprej odstranite te vijake.
- Z vijaki namestite stenske nosilce na steno. Poravnajte očesne vijake na hrbtni strani televizorja s stenskimi nosilci.
- Trdno povežite očesne vijake in stenske nosilce z močno vrstico. Vrvica naj bo vodoravna na ravno površino.



POZOR

- Otrokom ne dovolite plezati po televizorju ali se nanj obešati.



OPOMBA

- Uporabite mizo ali omaro, ki je dovolj velika in trdna, da lahko varno podpira televizor.
- Nosilci, vijaki in vrvice niso priložene. Dodatni pripomočki so na voljo pri vašem lokalnem prodajalcu.

Nameščanje na steno

Previdno pritrdite izbirni stenski nosilec na hrbtno stran televizorja in namestite stenski nosilec na trdno navpično steno. Če želite televizor namestiti na druge gradbene materiale, se za to obrnite na usposobljeno osebo.

LG vam priporoča, da montažo stenskega nosilca zaupate usposobljenemu poklicnemu monterju.

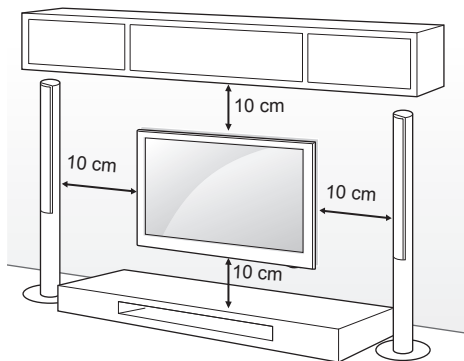

Uporabite vijake in stenski nosilec, ki ustrezajo standardu VESA. Standardne dimenzije stenskih nosilcev so opisane v naslednji razpredelnici.

Naprodaj ločeno (stenski nosilec)

Model	22/24LB45**	28LB45**
VESA (A x B)	75 x 75	100 x 100
Standardni vijak	M4 x L10	
Število vijakov	4	
stenski nosilec	LSW140	

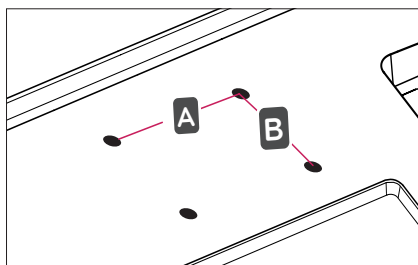

POZOR

- Najprej odklopite napajanje in nato premaknite ali namestite televizor. Sicer lahko pride do električnega udara.
- Če televizor namestite na strop ali poševno steno, lahko pade in vas huje poškoduje. Uporabite odobren stenski nosilec znamke LG in se obrnite na lokalnega trgovca ali usposobljeno osebo.
- Vijakov ne privijte premočno, ker lahko s tem poškodujete televizor in posledično razveljavite garancijo.
- Uporabite vijake in stenske nosilce, ki ustrezajo standardu VESA. Garancija ne krije škode ali telesnih poškodb, ki so posledica nepravilne uporabe ali uporabe napačne dodatne opreme.
- Dolžina vijaka od zunanje površine hrbtnega pokrova mora biti manjša od 8 mm.

Plošča za stensko namestitev

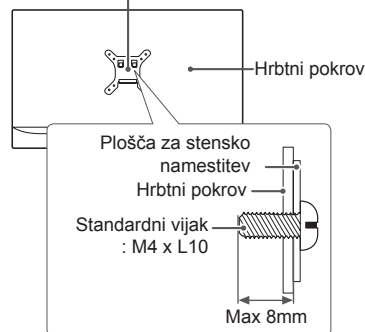

OPOMBA

- Uporabite vijake, ki so po standardu VESA navedeni v specifikacijah vijakov.
- Stenskemu nosilcu so priložena navodila za uporabo in potrebni deli.
- Stenski nosilec je izbirna dodatna oprema. Dodatni pripomočki so na voljo pri vašem lokalnem prodajalcu.
- Dolžina vijakov je lahko različna glede na stenski nosilec. Uporabite primerno dolžino.
- Za dodatne informacije preberite navodila za uporabo, ki so priložena stenskemu nosilcu.

DALJINSKI UPRAVLJALNIK

Opisi v teh navodilih za uporabo temeljijo na gumbih daljinskega upravljalnika.

Skrbno preberite ta navodila za uporabo in pravilno uporabljajte televizor.

Če želite zamenjati baterije, odprite pokrov ležišča za baterije in vstavite baterije (1,5 V AAA),

tako da se konca \oplus in \ominus ujemata z oznako v ležišču, nato znova zaprite pokrov ležišča.

Baterije odstranite v obratnem vrstnem redu, kot ste jih vstavili.



POZOR

- Ne mešajte starih in novih baterij, ker lahko s tem poškodujete daljinski upravljalnik.

Daljinski upravljalnik usmerite proti senzorju za daljinski upravljalnik na televizorju.

	<p>⏻ (VKLOP/IZKLOP) Vklop ali izklop televizorja.</p> <p>TV/RAD Izbira radijskega, televizijskega ali DTV-programa.</p> <p>SUBTITLE Prikaz podnapisov v izbranem jeziku v digitalnem načinu.</p> <p>AD Če pridržite gumb AD, boste omogočili funkcijo zvočnih opisov.</p> <p>PIP/※ vklop ali izklop načina PIP. (odvisno od modela)</p> <p>TV/PC Izberite način za televizor ali računalnik.</p> <p>INPUT Preklop na drug vhodni vir.</p>
	<p>Številski gumbi Za vnos števil.</p> <p>LIST Za dostop do seznama shranjenih programov.</p> <p>Q.VIEW Vrnitev na program, ki ste ga gledali prej.</p>
	<p>FAV Dostop do seznama prikljubljenih kanalov.</p> <p>GUIDE Prikaže spored.</p> <p>MUTE Izklop vseh zvokov.</p> <p>+ / - Nastavitev glasnosti.</p> <p>^ P v Pomikanje po shranjenih programih ali kanalih.</p> <p>^ PAGE v Pomik na prejšnji ali naslednji zaslon.</p>
	<p>GUMBA ZA TELETEKST (, TEXT, T.OPT) Ta gumba se uporabljata za teletekst.</p> <p>INFO Prikaz informacij o trenutnem programu in zaslonu.</p>
	<p>SETTINGS Dostop do glavnih menijev.</p> <p>Q.MENU Dostop do hitrih menijev.</p> <p>Navigacijski gumbi (gor/dol/levo/desno) Pomikanje po menijih ali možnostih.</p> <p>OK Izbira menijev ali možnosti oziroma potrditev izbire.</p> <p>BACK Vrnitev na prejšnjo raven.</p> <p>EXIT Izhod iz zaslonkih prikazov in vrnitev na gledanje televizije.</p>
	<p>SIMPLINK Dostopa do AV-naprav, ki so s HDMI-kablom povezane prek funkcije HDMI-CEC. Odpre meni SIMPLINK.</p> <p>REC / ※ Začetek snemanja in prikaz menija za snemanje. (odvisno od modela)</p> <p>Gumbi za upravljanje (, , , ,) Nadzor menijev MOJA PREDSTAVN. ali naprav, združiteljnih s SIMPLINK (USB, SIMPLINK).</p> <p>Barvni gumbi Odprejo posebne funkcije v nekaterih menijih.</p> <p> : Rdeča, : Zelena, : Rumena, : Modra</p> <p>- + (Osvetlitev ozadja) Prilagodite svetlost zaslona z nastavitvijo osvetlitve ozadja.</p>

SLOVENŠČINA

OPOMBA

- Pri programih MHEG osvetlitve ne morete prilagajati z rumeno ali modro tipko.

NASTAVITVE

Samodejna nastavitve programa

SETTINGS ⇨ NASTAVITVE ⇨ Samodejna nastavitve

Samodejno nastavi programe.

- Če vhodni vir ni priklopljen pravilno, registracija programa morda ne bo delovala.
- **Samodejna nastavitve** najde samo programe, ki trenutno oddajajo.
- Če je **vklopljen zaklep sistema**, se bo pojavilo pogovorno okno, v katerega boste morali vnesti geslo.

Nastavitve slike s čarovnikom za sliko

SETTINGS ⇨ SLIKA ⇨ Čarovnik za sliko III

[Odvisno od modela]

Z daljinskim upravljalnikom in čarovnikom za slike umeri zaslon in nastavi optimalno kakovost slike, ne da bi potrebovali drage pripomočke za nastavitve vzorca ali pomoč strokovnjaka.

Izbira načina slike

SETTINGS ⇨ SLIKA ⇨ Način slike

Izbere način slike, ki je optimiziran za okolje ali program, ki ga gledate.

- **Živo** : Poveča kontrast, svetlost in ostrino za prikaz žive slike.
- **Standardno** : Prikazuje sliko s standardnimi ravnimi kontrasta, svetlosti in ostrine.
- **Eco/APS**: [Odvisno od modela]
Funkcija za varčevanje z energijo spremeni nastavitve televizorja, da zmanjša porabo energije.
- **Kino / igra**: Prikaže najboljšo sliko za filme, igre in fotografije (negibno sliko).
- **Šport** : video slika je optimizirana za hitro in dinamično dogajanje s poudarjenimi osnovnimi barvami, kot so bela, zelena in nebeško modra.
- **ISF Napredno 1, 2** : meni za prilagajanje kakovosti slike, ki strokovnjakom in navdušencem omogoča najboljšo izkušnjo pri ogledu televizije. To je meni nastavitve, namenjen strokovnjakom za prilagajanjem slike z odobritvijo združenja ISF. (Logotip ISF je mogoče uporabljati samo na televizorjih s potrdilom ISF.)
ISFccc: Imaging Science Foundation Certified Calibration Control.

- ede na vhodni signal se lahko množica načinov slike razlikuje.
- **ISF** : Napredno je namenjen strokovnjakom za prilagajanje slike, ki lahko z njim nadzorujejo in natančno prilagodijo nastavitve za določeno vrsto slike. Pri običajni sliki učinki morda ne bodo tako izraziti.
- Funkcija ISF je na voljo samo pri nekaterih modelih.

Nastavitve za napreden nadzor

SETTINGS ⇨ SLIKA ⇨ Način slike
⇨ Napredni nadzor/Strokovni nadzor

Umeri zaslon za vsak način slike ali prilagodi nastavitve slike za določen zaslon. Najprej izberite želeni **Način slike**.

- **Dinamični kontrast** : prilagodi kontrast na optimalno raven glede na svetlost slike.
- **Dinamična barva** : prilagodi barve tako, da je slika videti bolj naravna.
- **Barva kože** : spekter barv kože je mogoče nastaviti posebej in tako uporabiti barvo kože, kot jo je določil uporabnik.
- **Barva neba** : barvo neba je mogoče nastaviti posebej.
- **Barva trave** : spekter naravnih barv (travnikov, hribov itd.) je mogoče nastaviti posebej.
- **Gama** : nastavi krivuljo prehodov v skladu z izhodnim signalom slike glede na vhodni signal.
- **Barvni obseg** : določi obseg barv, ki jih je mogoče upodobiti.
- **Poudarjevalec robov** : prikazuje robove videa jasneje in izraziteje.
- **Strokovni vzorec** : [Odvisno od modela]
Ta funkcija je na voljo samo pri določenih modelih.
- **Barvni filter** : filtrira določen barvni spekter v barvah RGB za natančno nastavitve zasičenosti in odenka barv.
- **Bar. temp.** : prilagodi skupen ton zaslona, kakor želite. V naprednem načinu je mogoče natančno prilagajanje nastaviti z možnostmi Gama/Postopek itd.
- **Sistem upravljanja barv** : to je sistem za prilagajanje barv s preizkusnim vzorcem, ki ga uporabljajo strokovnjaki. Izbirajo lahko med šestimi barvnimi območji (rdeča, zelena, modra, cijan, magenta, rumena), ne da bi vplivali na druge barve. Pri običajni sliki prilagoditve morda ne bodo vidno vplivale na barve.
- Obseg elementov za natančno prilagajanje se lahko glede na vhod ali druge nastavitve slike razlikuje.

Nastavitev drugih možnosti slike

SETTINGS ⇨ SLIKA ⇨ Način slike
⇨ Nastavitev drugih možnosti slike

[Odvisno od modela]

Prilagodi podrobne nastavitve slike.

- **Zmanjšanja hrupa** : odpravi šum v sliki.
- **Zmanjševanje hrupa MPEG** : odpravlja šume, ki nastanejo pri ustvarjanju digitalnih slikovnih signalov.
- **Raven črne** : prilagodi svetlost in kontrast zaslona tako, da ustreza ravni črne v vhodni sliki, pri čemer izbrlja temnost (raven črne) zaslona.
- **Pravi kino** : pomaga ohranjati optimalno stanje zaslona.
- **Zaščita oči pri premikanju / Super energijsko varčno** : [Odvisno od modela] varčuje z energijo tako, da svetlost prilagodi glede na gibanje slike na zaslonu.
- Obseg elementov za natančno prilagajanje se lahko glede na vhod ali druge nastavitve slike razlikuje.

Uporaba načina TruMotion

SETTINGS ⇨ SLIKA ⇨ TruMotion

[Odvisno od modela]

Popravi slik, tako da je gibanje slik tekoče.

- **Gladko**: vrednost De-judder/De-blur je v samodejnem načinu v višjem obsegu.
- **Čisto**: vrednost De-judder/De-blur je v samodejnem načinu v srednjem obsegu.
- **Uporabnik** : De-judder/De-blur je mogoče nastaviti ročno.
De-judder: s to funkcijo odpravite motnje in tresljaje.
De-blur: s to funkcijo prilagodite in odstranite zamegljenost slik.

V samodejnem načinu obsega odpravljanj motenj zaslona in zamegljevanja, ki sta odvisna od stanja vhodnega videa, nadzoruje način TruMotion.

Uporaba varčevanja z energijo

SETTINGS ⇨ SLIKA ⇨ Energy Saving

Prilagajanje svetlosti zaslona za energijsko varčno sliko.

- **Samodjno** : [Odvisno od modela] senzor televizorja zazna svetlost prostora in samodejno prilagodi svetlost zaslona.
- **Izklopljeno** : Izklop energijske varčnosti.
- **Najmanjša / Srednje / Maksimum** : Uporaba prednastavljene energijske varčnosti.
- **Video Mute** : Zaslona se izklopi in predvaja se samo zvok. Za ponoven vklop zaslona pritisnite kateri koli gumb na daljinskem upravljalniku, razen gumba za vklop.

Uporaba zvočnikov televizorja

SETTINGS ⇨ AVDIO ⇨ Izhod zvoka ⇨ TV zvočnik

[Odvisno od modela]

Zvok se predvaja prek zvočnikov televizorja.

Uporaba zunanjih zvočnikov

SETTINGS ⇨ AVDIO ⇨ Sound Out
⇨ Zunanji zvočnik (optični)

[Odvisno od modela]

Zvok se predvaja prek zvočnikov, priključenih v optična vrata.

- Podprt je SimpLink.

Uporaba digitalnega zvočnega izhoda

SETTINGS ⇨ AVDIO ⇨ Izhod zvoka
⇨ Zunanji zvočnik (optični) ⇨ Digitalni izhod zvoka

[Odvisno od modela]

Nastavi digitalni zvočni izhod.

Element	Zvočni vhod	Digitalni zvočni izhod
Samodejno	MPEG Dolby Digital Dolby Digital Plus HE-AAC	PCM Dolby Digital Dolby Digital Dolby Digital
PCM	Vse	PCM

Povezava in uporaba zvočne naprave LG

SETTINGS ⇨ AVDIO ⇨ Izhod zvoka
⇨ Sinhronizacija zvoka LG (optična)

[Odvisno od modela]

Zvočno napravo LG z logotipom  priključite v vrata optičnega digitalnega avdio izhoda.

Z zvočno napravo LG lahko enostavno uživate v bogatem in mogočnem zvoku.

Uporaba slušalk

SETTINGS ⇨ AVDIO ⇨ Izhod zvoka ⇨ Slušalke

[Odvisno od modela]

Zvok se predvaja prek slušalk, priključenih v vrata za slušalke.

Sinhronizacije zvoka in videa

SETTINGS ⇨ Izhod zvoka ⇨ AV Sync. nast.

[Odvisno od modela]

Neposredno sinhronizira video in zvok, ko se ne ujemata.

- Če možnost **AV Sync. nast.** nastavite na **Vklopljen**, lahko izhodni zvok (zvočnike televizorja ali SPDIF) prilagodite sliki na zaslonu.

Uporaba funkcije SIMPLINK

[Odvisno od modela]

Funkcija SIMPLINK omogoča priročno upravljanje različnih večpredstavnostnih naprav z daljinskim upravljalnikom televizorja.

- 1 S kablom HDMI povežite priključek **HDMI IN** na televizorju in izhod HDMI na napravi s funkcijo SIMPLINK.
 - [Odvisno od modela]
Pri domačem kinu s funkcijo SIMPLINK povežite priključka HDMI, kot je opisano zgoraj, ter z optičnim kablom povežite optični digitalni avdio izhod na televizorju in optični digitalni avdio vhod na napravi s funkcijo SIMPLINK.
- 2 Izberite **INPUT(OPTION) ⇨ Simplink**.
Prikaže se okno menija SIMPLINK.
- 3 V oknu nastavitve funkcije SIMPLINK nastavite SIMPLINK na **Vklopljen**.
- 4 V oknu menija SIMPLINK izberite napravo, ki jo želite upravljati.
 - Ta funkcija je podprta samo pri napravah z logotipom funkcije SIMPLINK.
 - Za uporabo funkcije SIMPLINK potrebujete kabl HDMI® za hitri prenos (s funkcijo CEC (Consumer Electronics Control)). Kabli HDMI® za hitri prenos imajo 13. pin za izmenjavo podatkov med napravami.
 - Če preklopite na drug vhod, se naprava s funkcijo SIMPLINK ustavi.
 - Če boste uporabljali tudi napravo s funkcijo HDMI-CEC drugega proizvajalca, naprava s funkcijo SIMPLINK morda ne bo delovala pravilno.
 - [Odvisno od modela]
Ob izbiri ali predvajanju predstavnosti iz naprave s funkcijo domačega kina se samodejno poveže **zvočnik domačega kina (Zvočnik)**. Za uporabo funkcije **HT zvočnik (Zvočnik)** priključite optični kabl (naprodaj ločeno).

Opis funkcije SIMPLINK

- **Neposredno predvajanje** : Takojšnje predvajanje vhoda večpredstavnostne naprave na televizorju.
- **Izbira večpredstavnostne naprave** : V meniju SIMPLINK izberite napravo, ki jo želite upravljati neposredno z zaslonu televizorja.
- **Ponovno predvajanje diska** : Upravljanje večpredstavnostne naprave z daljinskim upravljalnikom televizorja.
- **Izklop vseh enot** : Če izklopite televizor, se bodo hkrati izklopile tudi vse ostale enote.
- **Sinhroniziran vklop** : Če začne s predvajanjem naprava s funkcijo SIMPLINK, povezana prek priključka HDMI, se bo samodejno vklopil tudi TV aparat.
- **Zvočnik** : [Odvisno od modela]
Izberite zvočnik domačega kina ali televizorja.

Za nastavev gesla

SETTINGS ⇨ ZAKLEPANJE ⇨ Nastavi geslo

Nastavi ali spremeni geslo TV.

Začetno geslo je nastavljeno na '0000'.

Ko za državo izberete Francijo, geslo ni '0000', ampak '1234'.

Ko za državo izberete Francijo, gesla ne morete nastaviti na '0000'.

Določitev tovarniške ponastavitve

SETTINGS ⇨ MOŽNOST ⇨ Tovarn. ponast.

Vsi shranjeni podatki so izbrisani in nastavitve televizorja so ponastavljene.

Televizor se izklopi in znova vklopi in vse nastavitve so ponastavljene.

- Če je nastavljeno **Zaklepanje sistema**, se prikaže poziv za vnos gesla.
- Med inicializacijo ne izklaplajte napajanja.

Odstranitev naprave USB

Q.MENU ⇨ Naprava USB

Izberite pomnilniško napravo USB, ki jo želite odstraniti. Ko se prikaže sporočilo, da je naprava USB odstranjena, jo izključite iz televizorja.

- Potem ko ste napravo USB izbrali za odstranitev, je ni več mogoče brati. Odstranite pomnilniško napravo USB in jo znova priključite.

Uporaba pomnilniške naprave USB – opozorilo

- Če je v pomnilniški napravi USB vgrajen program za samodejno prepoznavo ali če uporablja lasten gonilnik, morda ne bo delovala.
- Nekatere pomnilniške naprave USB morda ne bodo delovale ali ne bodo delovale pravilno.
- Uporabljajte samo pomnilniške naprave USB, formatirane z Windowsovim datotečnim sistemom FAT32 ali NTFS.
- Priporočamo, da za zunanje trde diske USB uporabljate naprave z nazivno napetostjo, nižjo od 5 V, in nazivnim tokom, manjšim od 500 mA.
- Priporočamo, da uporabljate pomnilniške ključe USB z zmogljivostjo do 32 GB in trde diske USB z zmogljivostjo do 1 TB.
- Če trdi disk USB s funkcijo energijske varčnosti ne deluje pravilno, izklopite in znova vklopite napajanje. Za več informacij si oglejte uporabniški priročnik trdega diska USB.
- Podatki v pomnilniški napravi USB se lahko poškodujejo, zato izdelajte varnostne kopije pomembnih datotek in jih shranite v druge naprave. Za vzdrževanje podatkov je odgovoren uporabnik, proizvajalec za izgubo teh ne prevzema odgovornosti.

Podporna datoteka za Mojo predstavnost

- Največja hitrost prenosa podatkov: 20 Mb/s (megabitov na sekundo)
- Podprte oblike zunanjih podnapisov: *.srt (SubRip), *.smi (SAMI), *.sub (SubViewer, MicroDVD, DVDsubtitleSystem, SubIdx (Vobsub)), *.ass/*ssa (SubStation Alpha), *.txt (TMplayer), *.psb (PowerDivX)
- Podprte oblike notranjih podnaslovov: XSUB (podpira notranje podpise, ki jih ustvari DivX6)

Podprte oblike videa

- Največ: 1920 x 1080 pri 30p (samo Motion JPEG 640 x 480 pri 30p)
- .asf, .wmv
[Video] MPEG-2, MPEG-4 Part2, DivX3.11, DivX4, DivX5, DivX6, XviD, H.264/AVC, VC1(WMV3, WVC1), MP43
[Zvok] WMA Standard, WMA9 (Pro), MP3, AAC, AC3, MP3, 3D WMV z enim tokom.
- divx, .avi
[Video] MPEG-2, MPEG-4 Part2, DivX3.11, DivX4, DivX5, DivX6, XviD, H.264/AVC
[Zvok] HE-AAC, LPCM, ADPCM, MPEG-1 Layer I, MPEG-1 Layer II, Dolby Digital, MPEG-1 Layer III (MP3), *DTS

- .ts, .trp, .tp, .mts, .m2ts
[Video] H.264/AVC, MPEG-2, AVS, VC1
[Zvok] MPEG-1 Layer I, MPEG-1 Layer II, MPEG-1 Layer III (MP3), Dolby Digital, Dolby Digital Plus, AAC, HE-AAC, *DTS
- .vob
[Video] MPEG-1, MPEG-2
[Zvok] Dolby Digital, MPEG-1 Layer I, MPEG-1 Layer II, DVD-LPCM
- mp4, .m4v, .mov
[Video] MPEG-2, MPEG-4 Part2, DivX3.11, DivX4, DivX5, DivX6, XVID, H.264/AVC
[Zvok] AAC, MPEG-1 Layer III (MP3), *DTS
- .mkv
[Video] MPEG-2, MPEG-4 Part2, DivX3.11, DivX4, DivX5, DivX6, XVID, H.264/AVC
[Zvok] HE-AAC, Dolby Digital, MPEG-1 Layer III (MP3), *DTS, LPCM
- motion JPEG
[Video] MJPEG
[Zvok] LPCM, ADPCM
- .mpg, .mpeg, .mpe
[Video] MPEG-1, MPEG-2
[Zvok] MPEG-1 Layer I, MPEG-1 Layer II, Dolby Digital, LPCM
- dat
[Video] MPEG-1, MPEG-2
[Zvok] MP2
- flv
[Video] Sorenson H.263, H.264/AVC
[Zvok] MP3, AAC, HE-AAC
- *rm, *rmvb
[Video] RV30, RV40
[Zvok] Dolby Digital, AAC, HE-AAC, RA6(Cook)
- 3gp, 3gp2
[Video] H.264/AVC, MPEG-4 Part2
[Zvok] AAC, AMR(NB/WB)
- *DTS / *rm / *rmvb : Odvisno od modela

Podprte oblike zvoka

- Vrsta datotek : mp3
[Bitna hitrost] 32 Kbps - 320 Kbps
[Vzorčna frekvenca] 16 kHz - 48 kHz
[Podpora] MPEG1, MPEG2, Layer2, Layer3
- Vrsta datotek : AAC
[Bitna hitrost] Prosta oblika
[Vzorčna frekvenca] 8 kHz ~ 48 kHz
[Podpora] ADIF, ADTS
- Vrsta datotek : M4A
[Bitna hitrost] Prosta oblika
[Vzorčna frekvenca] 8 kHz ~ 48 kHz
[Podpora] MPEG-4

- Vrsta datotek : WMA
[Bitna hitrost] 128–320 kb/s
[Vzorčna frekvenca] 8–48 kHz
[Podpora] WMA7, WMA8, WMA9 Standard
- Vrsta datotek : WMA
[Bitna hitrost] ~ 768 Kbps
[Kanal/vzorčna frekvenca.]
M0: največ 2 kanala pri 48 kHz
(razen v načinu LBR),
M1: največ 5.1 kanala pri 48 kHz,
M2: največ 5.1 kanala pri 96 kHz
[Podpora] WMA 10 Pro
- Vrsta datotek : OGG
[Bitna hitrost] Prosta oblika
[Vzorčna frekvenca] 8kHz ~ 48 kHz
[Podpora] OGG Vorbis

Podprte oblike fotografij

- Kategorija : 2D (jpeg, jpg, jpe)
[Razpoložljiva vrsta datotek] SOF0: Osnovno,
SOF1: razširjeno zaporedno,
SOF2: napredno
[Velikost fotografije] najmanj: 64 x 64,
največ: običajna vrsta: 15.360 (Š) x 8.640 (V),
napredno: 1920 (W) x 1440 (H)
- Kategorija : BMP
[Velikost fotografije] najmanj: 64 x 64, največ:
9.600 x 6.400
- Kategorija : PNG
[Razpoložljivi vrsti datotek] Prepletено,
neprepletено
[Velikost fotografije] najmanj: 64 x 64, največ:
prepletено: 1.200 x 800, neprepletено: 9.600 x
6.400
- Prikazovanje datoteke v oblikah BMP in PNG je
lahko počasnejše kot pri obliki JPEG.

OGLED SPLETNEGA PRIROČNIKA

Za podrobne informacije uporabniškega priročnika
obiščite www.lg.com.

VZDRŽEVANJE

Čiščenje televizorja

Televizor redno čistite, da zagotovite najboljše delovanje in podaljšate njegovo življenjsko dobo.



POZOR

- Najprej ne pozabite izklopiti napajanja in izkjučiti napajalnega in vseh drugih kablov.
- Če televizorja ne boste uporabljali dlje časa, izkjučite napajalni kabel iz stenske vtičnice, da preprečite morebitne poškodbe zaradi udara strele ali prenapetosti.

Zaslon, okvir, ohišje in stojalo

- Prah in manjšo umazanijo na površini televizorja obrišite s suho, čisto in mehko krpo.
- Večjo umazanijo očistite z mehko krpo, navlaženo s čisto vodo ali razredčenim blagim detergentom. Nato ga takoj obrišite s suho krpo.



POZOR

- Nikoli se ne dotikajte zaslona, ker bi ga lahko poškodovali.
- Površine zaslona ne potiskajte, drgnite ali udarjajte z nohti ali ostrim predmetom, saj bi lahko opraskali zaslon ali povzročite popačeno sliko.
- Ne uporabljajte kemičnih sredstev, ker lahko poškodujete izdelek.
- Na površino ne pršite tekočin. Če v televizor prodre voda, lahko pride do požara, električnega udara ali okvare.

Napajalni kabel

Redno odstranjujte prah ali umazanijo z napajalnega kabla.

ODPRAVLJANJE TEŽAV

Težava	Odprava
Televizorja ni mogoče upravljati z daljinskim upravljalnikom.	<ul style="list-style-type: none"> • Preverite senzor daljinskega upravljalnika in poskusite znova. • Preverite, ali je med televizorjem in daljinskim upravljalnikom morda ovira. • Preverite, ali baterije delujejo in so pravilno vstavljene (+ na +, - na -).
Ne vidite slike in ne slišite zvoka.	<ul style="list-style-type: none"> • Preverite, ali je televizor vklopljen. • Preverite, ali je napajalni kabel vključen v stensko vtičnico. • Preverite, ali je za težavo kriva stenska vtičnica tako, da vanjo vključite drug izdelek.
Televizor se nena-doma izklopi.	<ul style="list-style-type: none"> • Preverite nastavitve za napajanje. Napajanje je morda prekinjeno. • V nastavitvah ČAS preverite, ali je morda vklopljena funkcija V pripravljenost (odvisno od modela) / Čas izklopa / Sleep Timer. • Če vklopljen televizor ne prejme nobenega signala, se bo samodejno izklopil po 15 minutah neaktivnosti.
Pri povezavi z računalnikom (HDMI/ DVI) se prikaže sporočilo "Ni signala" ali "Neveljaven format".	<ul style="list-style-type: none"> • Televizor izklopite/vklopite z daljinskim upravljalnikom. • Ponovno priključite kabel HDMI. • Ponovno zaženite računalnik z vklopljenim televizorjem.

SPECIFICATIONS

Product specifications may be changed without prior notice due to upgrade of product functions.

MODELS		22LB45**	24LB45**	28LB45**
		22LB4500-ZB	24LB4500-ZB	28LB4500-ZB
	22LB4506-ZB	24LB4506-ZB	28LB4506-ZB	
	22LB4508-ZB	24LB4508-ZB	28LB4508-ZB	
	22LB450B-ZB	24LB450B-ZB	28LB450B-ZB	
	22LB450U-ZB	24LB450U-ZB	28LB450U-ZB	
	22LB450V-ZB	24LB450V-ZB	28LB450V-ZB	
	22LB4570-ZF	24LB4570-ZF	28LB4570-ZF	
	22LB4576-ZF	24LB4576-ZF	28LB4576-ZF	
	22LB4578-ZF	24LB4578-ZF	28LB4578-ZF	
	22LB457B-ZF	24LB457B-ZF	28LB457B-ZF	
	22LB457U-ZF	24LB457U-ZF	28LB457U-ZF	
	22LB457V-ZF	24LB457V-ZF	28LB457V-ZF	
Dimensions (W x H x D)	With stand (mm)	507.6 x 355.9 x 140.6	556 x 384.3 x 140.6	641.5 x 432.0 x 175
	Without stand(mm)	507.6 x 315.7 x 53.1	556 x 343.1 x 53.1	641.5 x 395.8 x 57.6
Weight	With stand (kg)	3.1	3.7	4.6
	Without stand (kg)	2.9	3.5	4.4
Power Consumption(Typical)		30W	33W	33W
Power Requirement		19 V $\overline{\text{---}}$ 2.0 A	19 V $\overline{\text{---}}$ 2.0 A	19 V $\overline{\text{---}}$ 2.0 A
AC/DC Adapter		Manufacturer : Lien Chang Model : LCAP16B-E, LCAP25B Manufacturer : LG Innotek Model : PSAB-L205B, PSAB-L204B		

CI Module Size(W x H x D)		100.0 mm x 55.0 mm x 5.0 mm	
Environment condition	Operating Temperature	0 °C to 40 °C	
	Operating Humidity	Less than 80 %	
	Storage Temperature	-10 °C to 60 °C	
	Storage Humidity	Less than 85 %	
	Satellite Digital TV	Digital TV	Analogue TV
Television System	DVB-T/T2 DVB-C DVB-S/S2	DVB-T DVB-C	PAL/SECAM B/G/I/D/K, SECAM L/L'
Programme Coverage	VHF, UHF C-Band, Ku-Band	VHF, UHF	VHF: E2 to E12, UHF: E21 to E69, CATV: S1 to S20, HYPER: S21 to S47
Maximum number of storable programmes	6,000	1,500	
External Antenna Impedance	75 Ω		

HDMI (DTV) supported mode

Resolution	Horizontal Frequency (kHz)	Vertical Frequency (Hz)
720 x 480	31.469	59.940
	31.500	60.000
720 x 576	31.250	50.000
1280 x 720	37.500	50.000
	44.960	59.940
	45.000	60.000
1920 x 1080	33.720	59.940
	33.750	60.000
	28.125	50.000
	27.000	24.000
	33.750	30.000
	56.250	50.000
	67.430	59.940
	67.500	60.000

HDMI (PC) supported mode

Resolution	Horizontal Frequency (kHz)	Vertical Frequency (Hz)
720 x 400	31.468	70.080
640 x 480	31.469	59.940
	37.500	75.000
800 x 600	37.879	60.317
	46.875	75.000
1024 x 768	48.363	60.004
	60.023	75.029
1280 x 800	49.702	59.810
1366 x 768	47.717	59.790

! NOTE

- The optimal display resolution
- 1366 X 768 @60Hz
- The optimal timing in each mode is vertical frequency 60Hz.

Component port connecting information

Component ports on the TV	Y	P _B	P _R
Video output ports on DVD player	Y	P _B	P _R
	Y	B-Y	R-Y
	Y	Cb	Cr
	Y	Pb	Pr

Signal	Component
480i/576i	O
480p/576p	O
720p/1080i	O
1080p	O (50 Hz / 60 Hz only)

REGULATORY

LG Recycling Policy (Only EU)

LG Electronics offers a customized e-waste take-back & recycling service that meets local needs and requirements in the countries where e-waste regulations are in place, and also provides product and packaging take-back & recycling service voluntarily in some countries. LG Electronics evaluates products' recyclability at the design step using LG's recyclability evaluation tool, with the goal of improving recyclability where practicable. Through these activities, LG seeks to contribute to conserving natural resources and protecting the environment.

For more information about the LG Recycling Policy, please visit our global site at <http://www.lg.com/global/sustainability/environment/take-back-recycling>

Energy Saving

Energy efficiency cuts energy consumption and thus saves money by reducing electricity bills. The following indications allow to reduce power consumption when the television is not being watched:

- Turning the television off at its mains supply, or un-plugging it, will cut energy use to zero for all televisions, and is recommended when the television is not being used for a long time, e.g. when on holiday,
- Putting the television into standby mode, will reduce energy consumption, but will still draw some power,
- Reducing the brightness of the screen will reduce energy use.

Disposal of waste batteries (Applicable in the European Union and other European countries with separate collection systems)

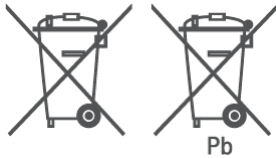

This symbol on the battery or on the packaging indicates that the battery provided with this product shall not be treated as household waste.

By ensuring these batteries are disposed of correctly, you will help prevent potentially negative consequences for the environment and human health which could otherwise be caused by inappropriate waste handling of the battery. The recycling of the materials will help to conserve natural resources.

In case of products that for safety, performance or data integrity reasons require a permanent connection with an incorporated battery, this battery should be replaced by qualified service staff only.

To ensure that the battery will be treated properly, hand over the product at end-of-life to the applicable collection point for the recycling of electrical and electronic equipment.

For all other batteries, please view the section on how to remove the battery from the product safely. Hand the battery over to the applicable collection point for the recycling of waste batteries.

For more detailed information about recycling of this product or battery, please contact your local authority, your household waste disposal service or the shop where you purchased the product.

EU ecolabel (Only EU ecolabel applied model)

LGE announced the 'LG Declaration for a Cleaner Environment' in 1994, and this ideal has served as a Guiding managerial principle ever since. The Declaration is a foundation that has allowed us to undertake Environmentally friendly activities in careful consideration of economic, environmental, and social aspects. We promote activities for environmental preservation, and we specifically develop our products to embrace the Concept of environment-friendly through whole process from getting raw materials, production, transportation, usage and end-of-life. These environmental characteristics are endorsed by the award of the European Commission as approval of the product environmental status for energy saving. Facilities for recycling and a host of other features.

The full list of criteria and more information on the eco label can be found at the web-site address : <http://www.ecolabel.eu>



Better for the environment...

- High Energy Efficiency
- Reduced CO2 emissions
- Designed to facilitate repair and recycling

... better for you.

EU Ecolabel : PL/22/004

Restriction of Hazardous Substances (Only Ukraine)

Обмеження України на наявність небезпечних речовин

- The equipment complies with requirements of the Technical Regulation, in terms of restrictions for the use of certain dangerous substances in electrical and electronic equipment.
- Устаткування відповідає вимогам технічного регламенту щодо обмеженого використання небезпечних речовин в електричному і електронному обладнанні.

Isolator (Only Sweden, Norway)

- "Equipment connected to the protective earthing of the building installation through the mains connection or through other equipment with a connection to protective earthing - and to a cable distribution system using coaxial cable, may in some circumstances create a fire hazard. Connection to a cable distribution system has therefore to be provided through a device providing electrical isolation below a certain frequency range (galvanic isolator, see EN 60728-11)"
- "Utrustning som är kopplad till skyddsjord via jordat vägguttag och/eller via annan utrustning och samtidigt är kopplad till kabel-TV nät kan i vissa fall medföra risk för brand. För att undvika detta skall vid anslutning av utrustningen till kabel-TV nät galvanisk isolator finnas mellan utrustningen och kabel-TV nätet."
- "Utstyr som er koplet til beskyttelsesjord via nettplugg og/eller via annet jordtilkoplede utstyr - og er tilkoplede et kabel-TV nett, kan forårsake brannfare. For å unngå dette skal det ved tilkopling av utstyret til kabel-TV nettet installeres en galvanisk isolator mellom utstyret og kabel-TV nettet."







Please contact LG First.
If you have any inquiries or comments,
please contact LG customer information centre.

LG Customer Information Centre

Country	LG Service ☎	Country	LG Service ☎
Österreich	0 810 144 131	Nederland	0900 543 5454
België	015 200 255	Norge	800 187 40
Luxembourg	0032 15 200255	Polska	801 54 54 54
България	07001 54 54	Portugal	808 78 54 54
Česká Rep.	810 555 810	România	031 228 3542
Danmark	8088 5758	Slovensko	0850 111 154
Suomi	0800 0 54 54	España	902 500 234
France	3220 dites LG ou tapez 54	Sverige	0770 54 54 54
Deutschland	01806 11 54 11 (0,20€ pro Anruf aus dem Festnetz der DTAG; Mobilfunk: max. 0,60€ pro Anruf)	Schweiz	0848 543 543
Ελλάδα	801 11 200 900, 210 4800 564	United Kingdom	0844 847 5454
Magyarország	06 40 54 54 54	Россия	8 800 200 7676
Éire	0818 27 6955	Eesti	800 9990
Italia	199600099	Украина	0 800 303 000
Беларусь	8 820 0071 1111	Казахстан	8 8000 805 805, 2255(GSM)
Latvija	80200201	Узбекистан	8 800 120 2222
Lietuva	880008081	Кыргызстан	8 0000 710 005

www.lg.com

Record the model number and serial number of the TV.

Refer to the label on the back cover and quote this information to your dealer when requiring any service.

MODEL _____

SERIAL _____

