

Moulinex[®]

compacteo[®] ergo

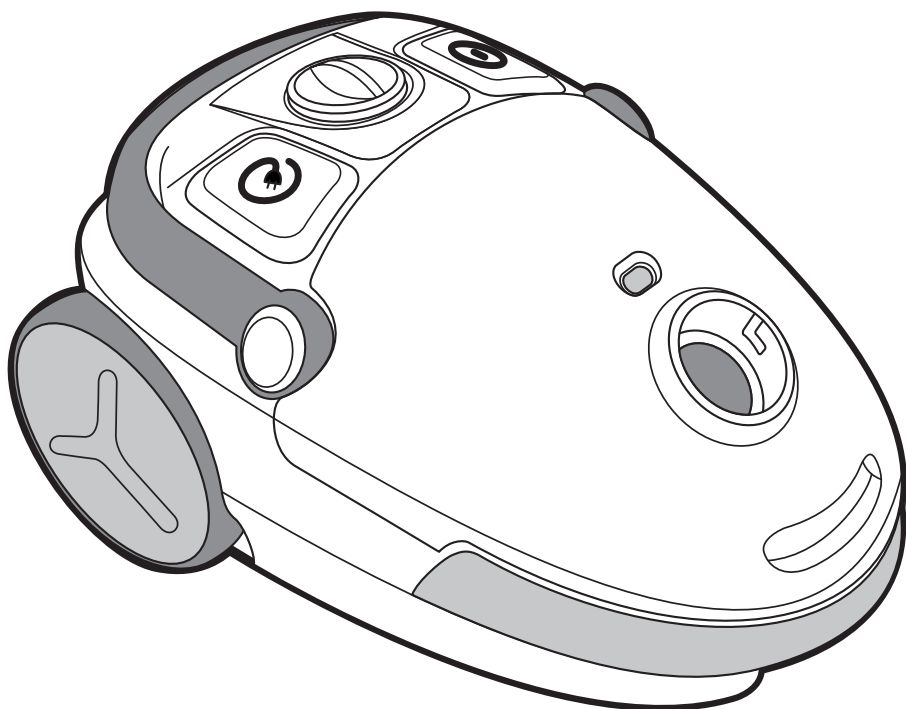

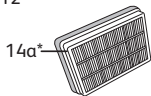
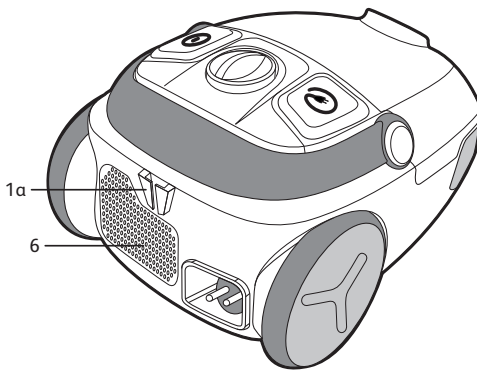
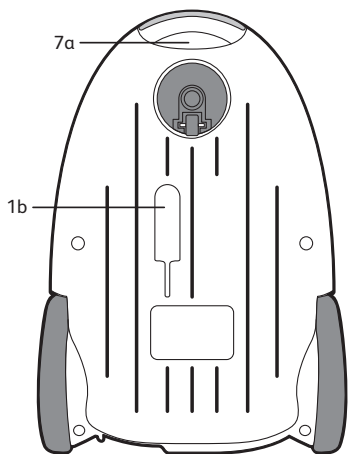
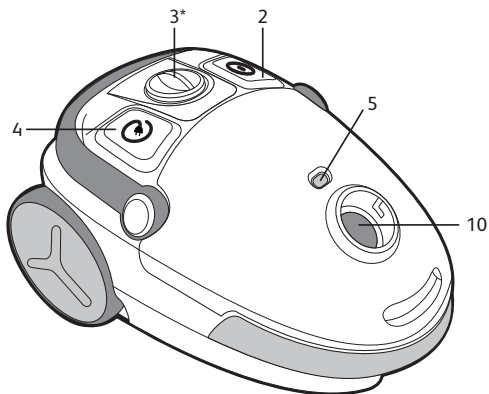
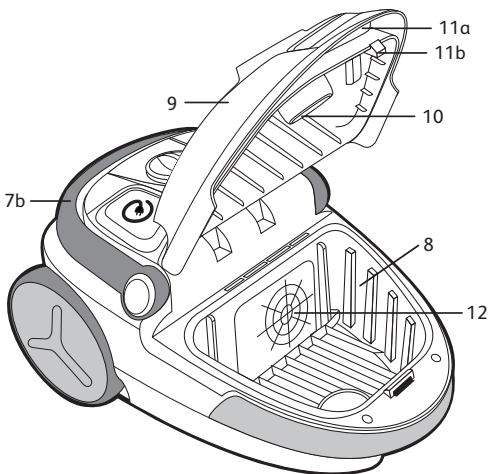

Ref: MT0007 01

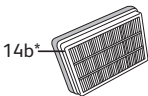

Ref: RS-RT900034 01

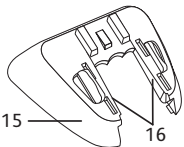

16

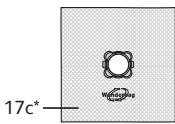
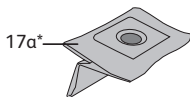

Ref: WB3051.20-30-40

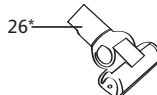
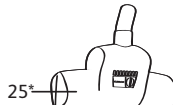
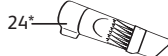
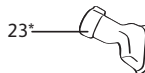
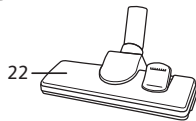
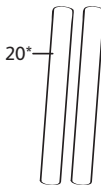
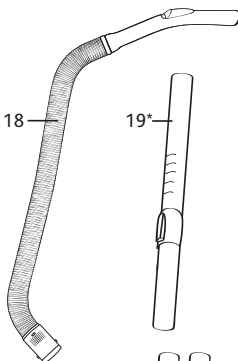

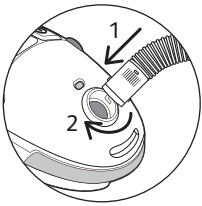

fig. 1

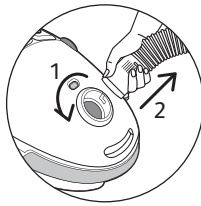

fig. 2

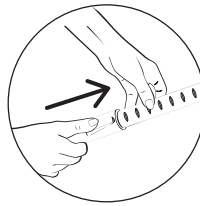

fig. 3a

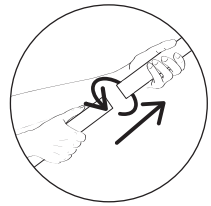

fig. 3b

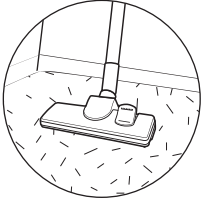

fig. 4

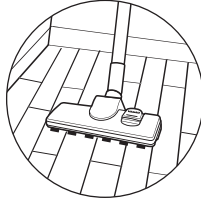

fig. 5

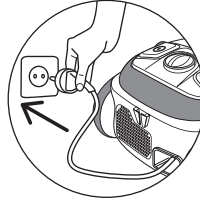

fig. 6

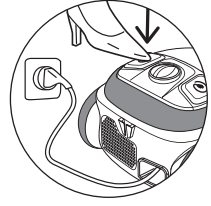

fig. 7

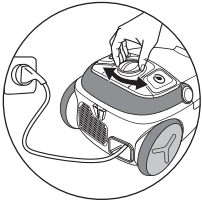

fig. 8

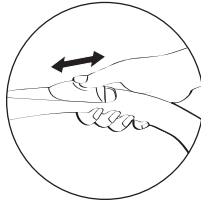

fig. 9



fig. 10

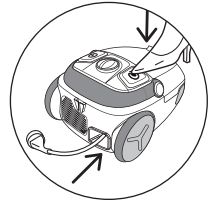

fig. 11

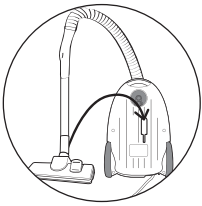

fig. 12



fig. 13

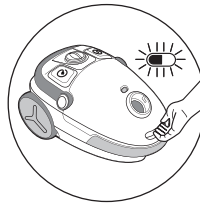

fig. 14

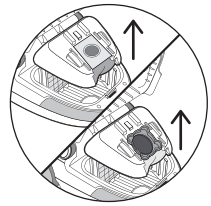

fig. 15a

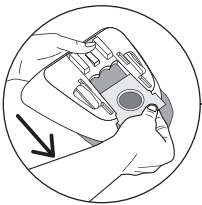

fig. 15b

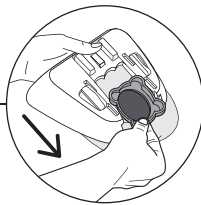

fig. 15b

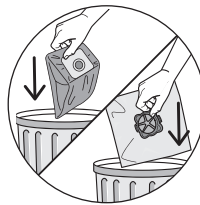

fig. 15c

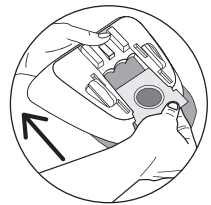

fig. 15d

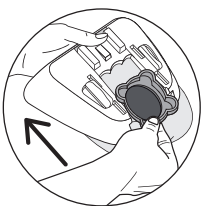

fig. 15d

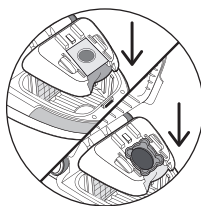

fig. 15e

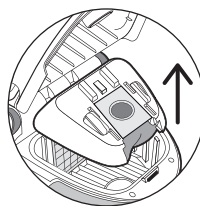

fig. 16a

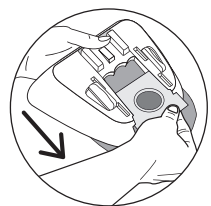

fig. 16b

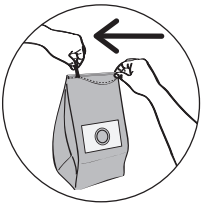

fig. 16c



fig. 16d

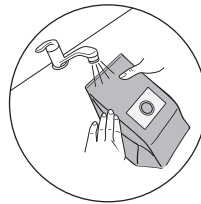

fig. 16e

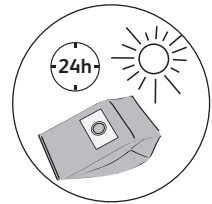

fig. 16f



fig. 16g

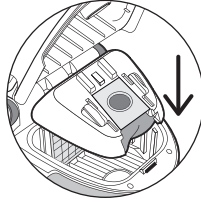

fig. 16h

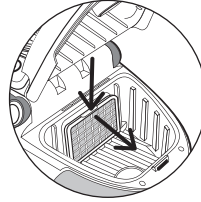

fig. 17a

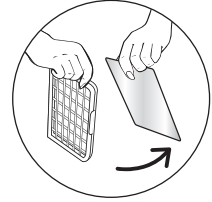

fig. 17b

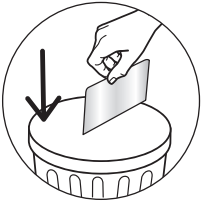

fig. 17c

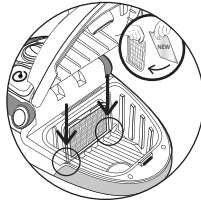

fig. 17d

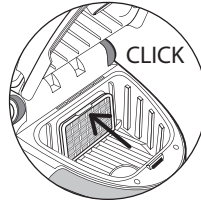

fig. 17e

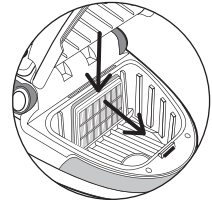

fig. 18a

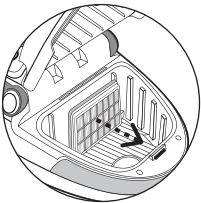

fig. 18b

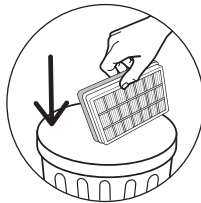

fig. 18c

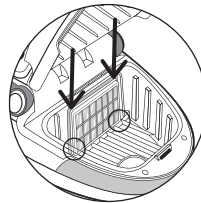

fig. 18d

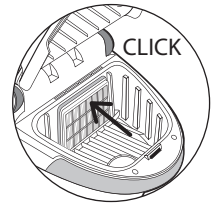

fig. 18e

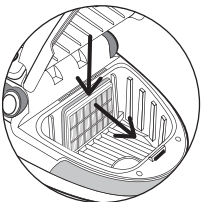

fig. 19a

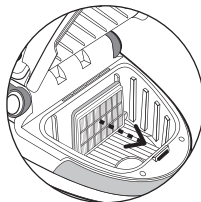

fig. 19b

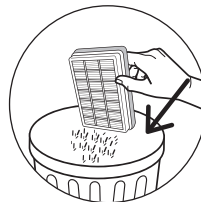

fig. 19c

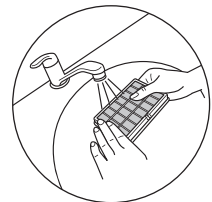

fig. 19d

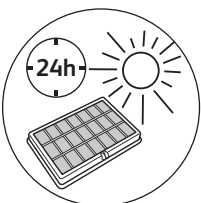

fig. 19e

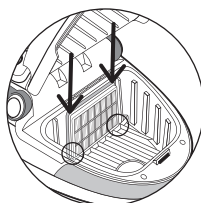

fig. 19f

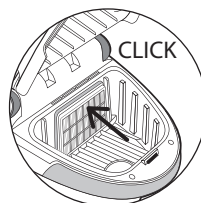

fig. 19g

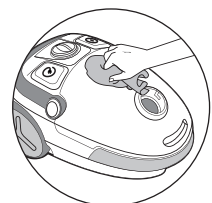

fig. 20

1. CONSEILS DE SÉCURITÉ

Pour votre sécurité, cet appareil est conforme aux normes et réglementations applicables (Directives Basse Tension, Compatibilité Electromagnétique, Environnement,...).

CONDITIONS D'UTILISATION

- Votre aspirateur est un appareil électrique : il doit être utilisé dans les conditions normales d'utilisation.
- Utilisez et rangez l'appareil hors de portée des enfants. Ne laissez jamais l'appareil fonctionner sans surveillance.
- Ne tenez pas le suceur ou l'extrémité du tube à portée des yeux et des oreilles.
- **N'aspirez pas de surfaces mouillées, d'eau ou de liquides quelle que soit leur nature, de substances chaudes, de substances ultrafines (plâtre, ciment, cendres...), de gros débris tranchants (verre), de produits nocifs (solvants, décapants...), agressifs (acides, nettoyeurs...), inflammables et explosifs (à base d'essence ou d'alcool).**
- Ne plongez jamais l'appareil dans l'eau, ne projetez pas d'eau sur l'appareil et ne l'entreposez pas à l'extérieur.
- N'utilisez pas l'appareil s'il est tombé et présente des détériorations visibles ou des anomalies de fonctionnement. Dans ce cas, n'ouvrez pas l'appareil, mais envoyez le au Centre Service Agréé le plus proche ou contactez le service consommateurs Moulinex.

ALIMENTATION ÉLECTRIQUE

- Vérifiez que la tension d'utilisation (voltage) de votre aspirateur corresponde bien à celle de votre installation : vous trouverez cette information sous l'appareil.
- Arrêtez et débranchez l'appareil en retirant la prise de courant:
 - immédiatement après l'utilisation,
 - avant chaque changement d'accessoires,
 - avant chaque nettoyage, entretien ou changement de filtre.
- N'utilisez pas l'appareil :
 - si le cordon est endommagé. Afin d'éviter un danger, l'ensemble enrouleur et cordon de votre aspirateur doit être remplacé impérativement par un Centre Service Agréé Moulinex.

RÉPARATIONS

Les réparations ne doivent être effectuées que par des spécialistes avec des pièces détachées d'origine. Réparer un appareil soi-même peut constituer un danger pour l'utilisateur.

2. DESCRIPTION

- | | |
|----------------------------------------------------------------------------------|-----------------------------------------------------------------------------------------------------------|
| 1. a - Parking horizontal
b - Parking vertical | 12. Grille de protection du moteur |
| 2. Pédale Marche/Arrêt | 13. Microfiltre* (réf. MT0005 01) |
| 3. Variateur électronique de puissance* | 14. a- Casette filtre HEPA* (réf. MT0007 01),
adaptée aux sacs papier
et aux sacs Wonderbag COMPACT |
| 4. Pédale enrouleur de cordon | b- Casette filtre HEPA* (réf. RS-RT900034),
adaptée aux sacs textile* |
| 5. Témoin de remplissage du sac | Votre aspirateur est équipé soit d'un microfiltre*
soit d'une cassette filtre HEPA*. |
| 6. Grille de sortie d'air | 15. Support de sac pour sac Wonderbag Compact*
(17c) ou sac papier* (17a) ou sac textile* (17b) |
| 7. a- Poignée de transport vertical
b- Poignée de transport horizontal mobile | 16. Glissières support de sac |
| 8. Compartiment sac | |
| 9. Couvercle | |
| 10. Ouverture d'aspiration | |
| 11. a- Trappe d'ouverture du couvercle
b- Détecteur de présence de sac | |

Accessoires standard :

17. Sacs
 - a- Sac papier* (réf. MT0005 01)
 - b- Sac textile*
 - c- Sac Wonderbag Compact* (réf. **WB3051.20-30-40**)
18. Flexible avec crosse et variateur mécanique de puissance
19. Tube télescopique*
20. Tubes*
21. Suceur parquet*
22. Suceur tous sols
23. Suceur ameublement*
24. Suceur fente convertible en brosse*
25. Turbobrosse*
26. Mini turbobrosse*

3. AVANT LA PREMIÈRE UTILISATION

DÉBALLAGE

- Déballiez votre appareil, conservez votre bon de garantie et lisez attentivement le mode d'emploi avant la première utilisation de votre appareil.

CONSEILS ET PRÉCAUTIONS

- Avant chaque utilisation, le cordon doit être déroulé complètement.
- Ne le coincez pas et ne le passez pas sur des arêtes tranchantes.
- Si vous utilisez une rallonge électrique, assurez-vous qu'elle est en parfait état et de section adaptée à la puissance de votre aspirateur.
- Votre aspirateur est équipé d'une protection qui évite la surchauffe du moteur. Dans certains cas (utilisation de la crosse sur fauteuil, sièges...) la protection se déclenche et l'appareil peut émettre un bruit inhabituel et sans gravité.
- Ne déplacez pas l'aspirateur en tirant sur le cordon, l'appareil doit être déplacé par sa poignée de transport.
- N'utilisez pas le cordon pour soulever l'appareil.
- Ne débranchez jamais l'appareil en tirant sur le cordon.
- Ne faites jamais fonctionner l'aspirateur sans sac et sans système de filtration : microfiltre* ou cassette filtre HEPA*.
- Vérifiez que le filtre (12+13 ou 14a ou 14b) est bien en place.
- N'utilisez que des sacs et des filtres d'origine Moulinex.
- N'utilisez que des accessoires d'origine Moulinex.
- En cas de difficultés pour obtenir les accessoires et les filtres pour cet aspirateur, contactez le service consommateurs Moulinex.
- Arrêtez et débranchez votre aspirateur après chaque utilisation.
- Arrêtez et débranchez toujours votre aspirateur avant l'entretien ou le nettoyage.
- Cet appareil n'est pas prévu pour être utilisé par des personnes (y compris les enfants) dont les capacités physiques, sensorielles ou mentales sont réduites, ou des personnes dénuées d'expérience ou de connaissance, sauf si elles ont pu bénéficier, par l'intermédiaire d'une personne responsable de leur sécurité, d'une surveillance ou d'instructions préalables concernant l'utilisation de l'appareil. Il convient de surveiller les enfants pour s'assurer qu'ils ne jouent pas avec l'appareil.

4. UTILISATION

ASSEMBLAGE DES ÉLÉMENTS DE L'APPAREIL

- Enfoncez fortement le flexible (18) dans l'ouverture d'aspiration (10) et tournez jusqu'au verrouillage - fig.1.
- Pour le retirer, tournez en sens inverse et tirez - fig.2.
- Si votre aspirateur est équipé du tube télescopique* (19) : poussez le bouton de réglage vers l'avant, sortez la longueur de tube désirée puis relâchez le bouton pour le bloquer- fig.3a. Sinon, assemblez les deux tubes* (20), en tournant légèrement- fig. 3b.
- Emboîtez l'accessoire qui convient à l'extrémité du tube :
 - Pour les tapis et moquettes : utilisez le suceur (22) en position brosse rentrée - fig.4.

- Pour les parquets et sols lisses : utilisez le suceur (22) en position brosse sortie - fig.5. ou utilisez directement le suceur parquet* (21).
- Pour les recoins et les endroits difficiles d'accès : utilisez le suceur fente convertible en brosse* (24) en position suceur plat.
- Pour les meubles : utilisez la brosse* du suceur fente convertible* (24) ou le suceur ameublement* (23).

Attention ! Arrêtez et débranchez toujours votre aspirateur avant de changer d'accessoires.

BRANCHEMENT DU CORDON ET MISE EN MARCHÉ DE L'APPAREIL

- Déroulez complètement le cordon, branchez votre aspirateur - fig.6 et appuyez sur la pédale Marche/Arrêt (2) - fig. 7.
- Réglez la puissance d'aspiration :
 - avec le variateur électronique de puissance* (3) : tournez le bouton du variateur électronique* pour régler la puissance d'aspiration: vers position max pour les sols et sur la position min pour le mobilier et les tissus fragiles - fig. 8.
 - avec le variateur mécanique de puissance de la crosse : ouvrez le volet du curseur de régulation pour diminuer manuellement la puissance d'aspiration, ex : sur les surfaces fragiles... - fig. 9.

RANGEMENT ET TRANSPORT DE L'APPAREIL

- Après utilisation, arrêtez votre aspirateur en appuyant sur la pédale Marche/Arrêt (2) et débranchez-le - fig. 10. Rangez le cordon en appuyant sur la pédale enrouleur de cordon (4) - fig. 11.
- En position verticale, placez le suceur (22) dans son rangement sous l'appareil (1b) - fig. 12.
- En position horizontale, placez le suceur (22) dans son rangement à l'arrière de l'appareil (1a)- fig. 13.
- Transportez facilement votre aspirateur grâce à ses poignées de transport (7a ou 7b).

5. NETTOYAGE ET MAINTENANCE

Important : Arrêtez et débranchez toujours votre aspirateur avant l'entretien ou le nettoyage.

CHANGEZ DE SAC

- Le témoin de remplissage du sac (5) vous indique que le sac est plein ou saturé. Si vous constatez une diminution de l'efficacité de votre appareil, réglez la puissance au maximum et maintenez le suceur levé au-dessus du sol. Si le témoin reste rouge, remplacez le sac.
- Retirez le flexible (18) de l'ouverture d'aspiration (10)- fig. 2.
- Ouvrez le couvercle (9) de votre aspirateur- fig. 14.

a) Si votre aspirateur est équipé d'un sac papier* (17a) ou d'un sac Wonderbag Compact* (17c) :

- Retirez le support de sac (15) du compartiment sac (8) - Fig. 15a, puis enlevez le sac papier* (17a) ou le sac Wonderbag Compact* (17c) de son support en le faisant coulisser sur les glissières (16) - Fig. 15b.
- Jetez le sac papier* ou le sac Wonderbag Compact* dans une poubelle - Fig. 15c
- Positionnez un nouveau sac papier* ou un nouveau sac Wonderbag Compact* sur le support - Fig. 15d. Placez-le à l'intérieur du compartiment - Fig. 15e
- Assurez-vous du bon positionnement du sac et du support de sac (15) avant de refermer le couvercle (9).

b) Si votre aspirateur est équipé d'un sac textile* :

- Retirez le support de sac (15) du compartiment sac (8)- fig.16a, puis enlevez le sac textile* (17b) de son support (15) en le faisant coulisser sur les glissières (16) - fig.16b.
- Ouvrez le sac à l'aide du zip- fig. 16c, puis videz-le au-dessus d'une poubelle- fig. 16d.
- Nettoyer le sac à l'eau claire- fig. 16e.
- Laissez le sécher au moins 24h (ne remplacez le sac que s'il est parfaitement sec)- fig. 16f.
- Refermez le sac textile : veillez à ce que le zip soit **fermé complètement** - fig.16g - avant de remettre le sac dans l'appareil.
- Repositionnez le sac textile sur le support de sac - fig.16h.
- Assurez-vous du bon positionnement du sac textile et du support de sac (15) avant de refermer le couvercle.

Important : Changez le microfiltre* MT0005 01 tous les 6 changements de sac.

- Ouvrez le couvercle (9) de votre aspirateur -fig. 14.
- Retirez la grille de protection du moteur (12)- fig. 17a.
- Retirez le microfiltre* (13)-fig.17b, et conservez la grille de protection du moteur (12).
- Jetez le microfiltre* (13) dans une poubelle-fig. 17c.
- Placez un nouveau microfiltre (13) sur la grille de protection du moteur (12) - fig. 17d.
- Placez les ergots dans les encoches- fig. 17d.
- Verrouillez la grille de protection du moteur (12) -fig. 17e.
- Assurez-vous du bon positionnement de la grille de protection du moteur (12)* avant de refermer le couvercle (9).

CHANGER LA CASSETTE FILTRE HEPA* (RÉF : MT0007 01) ADAPTÉE AUX SACS PAPIER ET WONDERBAG COMPACT

Important : Remplacez la cassette filtre HEPA* MT0007 01 tous les 6 mois (selon la fréquence d'utilisation).

- Ouvrez le couvercle (9) de votre aspirateur - fig. 14.
- Retirez la cassette filtre HEPA* (14a) - fig. 18a - 18b.
- Jetez la cassette dans une poubelle - fig.18c.
- Placez les ergots de la nouvelle cassette filtre HEPA dans les encoches- fig. 18d.
- Verrouillez la nouvelle cassette filtre HEPA* (14a) (réf. MT0007 01) dans son compartiment - fig. 18e.
- Assurez-vous du bon positionnement de la cassette filtre HEPA* (14a) avant de refermer le couvercle (9).

NETTOYEZ LA CASSETTE FILTRE HEPA* (réf : RS-RT900034) ADAPTÉE AUX SACS TEXTILE

Attention ! Ce nettoyage est exclusivement réservé à la cassette filtre HEPA* réf : RS-RT900034.

- Ouvrez le couvercle (9) de votre aspirateur- fig. 14.
- Retirez la cassette filtre HEPA* (14b) - fig. 19a - 19b.
- Tapotez la cassette filtre HEPA* (14b) au dessus d'une poubelle - fig. 19c.
- Passez la ensuite sous l'eau claire- fig. 19d, et laissez sécher au moins 24h- fig 19e.
- Veillez à ce que la cassette filtre HEPA* (14b) soit bien sèche avant de la remettre en place.
- Placez les ergots dans les encoches- fig. 19f.
- Verrouillez la cassette filtre HEPA* (14b) (Réf: RS-RT900034) dans son compartiment - fig. 19g.
- Assurez-vous du bon positionnement de la cassette filtre HEPA* (14b) avant de refermer le couvercle (9).

NETTOYEZ L'ASPIRATEUR

- Essayez le corps de l'appareil et les accessoires avec un chiffon doux et humide, puis séchez.
- Essayez le couvercle avec un chiffon sec -fig. 20.
- N'utilisez pas de produits détergents, agressifs ou abrasifs.

6. DÉPANNAGE

Important : Dès que votre aspirateur fonctionne moins bien et avant toute vérification, arrêtez-le en appuyant sur la pédale Marche/ Arrêt.

SI VOTRE ASPIRATEUR NE DÉMARRE PAS

- L'appareil n'est pas alimenté : vérifiez que l'appareil est correctement branché.

SI VOTRE ASPIRATEUR N'ASPIRE PAS

- Un accessoire ou le flexible est bouché : débouchez l'accessoire ou le flexible.
- Le couvercle est mal fermé : vérifiez la mise en place du sac et du support de sac (15) et refermez le couvercle.

SI VOTRE ASPIRATEUR ASPIRE MOINS BIEN, FAIT DU BRUIT, SIFFLE

- Un accessoire ou le flexible est partiellement bouché : débouchez l'accessoire ou le flexible.
- Le sac est plein ou saturé par des poussières fines : remplacez le sac papier* (17a) ou le sac Wonderbag Compact* (17c), ou videz le sac textile* (17b).

SI LETÉMOIN DE REMPLISSAGE DU SAC RESTE ROUGE APRÈS AVOIR CHANGÉ DE SAC

Le système de filtration est saturé :

* Selon modèles : il s'agit d'équipements spécifiques à certains modèles ou d'accessoires disponibles en option.

- **Cassette HEPA*** : changez la cassette HEPA* (14a) (réf. MT0007 01) et remplacez-la dans son logement ou lavez la cassette filtre HEPA* (14b) (réf. RS-RT900034) selon la procédure.
- **Microfiltre*** : retirez le microfiltre* et remplacez-le par un nouveau (réf. MT0005 01).
- Le variateur électronique de puissance* est en position min : augmentez la puissance à l'aide du variateur électronique de puissance* (sauf si vous aspirez des tissus fragiles).
- Le variateur mécanique de puissance de la crosse est ouvert : fermez le variateur mécanique de puissance.

SI LE COUVERCLE NE SE FERME PAS (action du détecteur 11b)

- Vérifiez la présence du sac et du support de sac (15) ou son bon positionnement.

SI LE SUCEUR EST DIFFICILE À DÉPLACER

- Ouvrez le curseur de régulation de la crosse ou diminuez la puissance.
- Vérifiez que la position du suceur (22) soit adaptée au sol aspiré : pour les tapis et moquettes, utilisez le suceur en position brosse rentrée - fig.4, pour les parquets et sols lisses, utilisez le suceur en position brosse sortie - fig.5.

SI LE CORDON NE RENTRE PAS TOTALEMENT

- Le cordon est ralenti lors de sa rentrée : ressortez le cordon et appuyez sur la pédale enrouleur de cordon.

SI VOTRE ASPIRATEUR S'ARRÊTE EN COURS D'ASPIRATION

- La sécurité thermique a fonctionné. Vérifiez que le tube et le flexible ne sont pas bouchés ou que le sac et les filtres ne sont pas saturés. Laissez refroidir 30 minutes avant de remettre l'aspirateur en marche.

Si un problème persiste, confiez votre aspirateur au Centre Service Agréé Moulinex le plus proche. Pour connaître la liste des Centres Service Agréés, contactez le Service Consommateur Moulinex dont vous trouverez les coordonnées dans la carte de garantie internationale jointe.

GARANTIE

- Cet appareil est uniquement réservé à un usage ménager et domestique ; en cas d'utilisation non appropriée ou non conforme au mode d'emploi, aucune responsabilité ne peut engager la marque et la garantie est annulée.
- Lisez attentivement le mode d'emploi avant la première utilisation de votre appareil : une utilisation non conforme au mode d'emploi dégraderait Moulinex de toute responsabilité.

7. LES ACCESSOIRES*

ACCESSOIRES*	UTILISATION	MISE EN PLACE DE L'ACCESSOIRE	LIEUX D'ACHAT
Suceur ameublement	Pour nettoyer les meubles	Emboîtez le suceur ameublement à l'extrémité du tube.	
Suceur fente convertible en brosse	Pour accéder aux recoins et aux endroits difficiles d'accès.	Emboîtez le suceur fente convertible en brosse à l'extrémité de la crosse ou du tube.	Centres Service Agréés Moulinex. (Pour connaître la liste des Centres Service Agréés, contactez le Service Consommateur Moulinex dont vous trouverez les coordonnées dans la carte de garantie internationale jointe.)
Suceur parquet	Pour les sols fragiles.	Emboîtez le suceur parquet à l'extrémité du tube.	
Mini turbobrosse	Pour nettoyer en profondeur les tissus d'ameublement.	Emboîtez la mini turbobrosse à l'extrémité du tube.	
Turbobrosse	Pour enlever les fils et les poils d'animaux incrustés dans les tapis et les moquettes.	Emboîtez la turbobrosse à l'extrémité du tube.	

8. ENVIRONNEMENT

Conformément à la réglementation en vigueur, tout appareil hors d'usage doit être rendu définitivement inutilisable : débranchez et coupez le cordon avant de jeter l'appareil.

Participons à la protection de l'environnement !

① Votre appareil contient de nombreux matériaux valorisables ou recyclables.

➔ Confiez celui-ci dans un point de collecte pour que son traitement soit effectué.



* Selon modèles : il s'agit d'équipements spécifiques à certains modèles ou d'accessoires disponibles en option.

1. SAFETY RECOMMENDATIONS

- For your safety, this appliance complies with all enforceable standards and regulations (Low Voltage Directives, Electromagnetic Compatibility, Environment, etc.).

CONDITIONS FOR USE

- Your vacuum cleaner is an electrical device: it must be used under normal conditions of use.
- Use and store the appliance out of reach of children. Never leave the appliance operating without supervision.
- Do not hold the tool attachment or tube close to your eyes and ears.
- **Do not use your vacuum cleaner on the wet surfaces, water or liquids of whatever kind, hot substances, extremely fine substances (plaster, cement, ash...), large sharp objects (broken glass), products that are harmful (solvents, paint strippers...), corrosive (acids, cleaning fluids...), flammable and explosive (petroleum or alcohol-based).**
- Never immerse the appliance in water, do not spray water onto the appliance and do not store it outdoors.
- Do not use the appliance if it has fallen and has visible damage or appears to be working abnormally. In this case, do not open the appliance, but send it to the closest Approved Service Centre or contact the Moulinex Consumer Service.

POWER SUPPLY

- Check that the power voltage for your vacuum cleaner corresponds to that of your mains installation. You will find this information on the bottom of the appliance.
- Switch off and disconnect the appliance by removing the power plug:
 - immediately after use,
 - each time you change accessory,
 - before each cleaning, maintenance and filter change operation.
- Do not use the appliance:
 - if the power cord is damaged. To avoid danger, the whole reel and power cord unit of your vacuum cleaner must be replaced by a Moulinex Approved Service Centre.

REPAIRS

Repairs are to be performed only by specialists with original spare parts.
Repairing an appliance oneself may constitute a danger to the user.

2. DESCRIPTION

1. a – Horizontal parking
 - b – Vertical parking
 2. On/Off Pedal
 3. Electronic power regulator*
 4. Cord winder pedal
 5. Bag full light
 6. Air outlet grid
 7. a – Vertical carry grip
 - b – Mobile horizontal handle for carrying
 8. Bag compartment
 9. Lid
 10. Suction opening
 11. a – Lid opening flap
 - b – Bag presence detector
 12. Motor protection grid
 13. Microfilter* (ref. MT0005 01)
 14. a – HEPA filter cassette* (ref. MT0007 01), suitable for paper bags
 - b – HEPA filter cassette* (ref. RS-RT900034), suitable for textile bags*
- Your vacuum cleaner is fitted with either a microfilter* or a HEPA filter cassette*.
15. Bag support for Wonderbag Compact* (17c), paper bag* (17a)
 - or textile bag* (17b)
 16. Bag support runners

Standard accessories:

17. Bags
 - a – Paper bag* (ref. MT0005 01)
 - b – Textile bag*
 - c – Wonderbag Compact bag* (ref. WB3051.20-30-40)
18. Flexible hose with grip and mechanical power regulator
19. Telescopic tube*
20. Tubes*
21. Hardfloor tool*
22. All floor tool
23. Furniture tool*
24. Slot tool attachment convertible into a brush*
25. Turbobrush *
26. Mini turbobrush*

3. BEFORE USING FOR THE FIRST TIME

UNPACKING

- Unpack your appliance, keep your warranty card and read the instructions for use carefully before using your appliance for the first time.

TIPS AND PRECAUTIONS

- Before each use, the cord should be unwound completely.
- Make sure that it does not get stuck or go against any sharp objects.
- If you are using an extension cord, make sure it is in perfect condition and that it suitable for the power of your vacuum cleaner.
- Your vacuum cleaner is fitted with a device to protect against the motor overheating. In certain cases, (using the flexible hose on chairs, etc.) the device is triggered and the appliance may make an unusual noise. This is of no consequence.
- Do not move the vacuum cleaner by pulling on the cord, the appliance must be moved by its carrying handle.
- Do not use the cord to lift the appliance.
- Never unplug the appliance by pulling on the cable.
- Never operate without a vacuum bag and without a filtration system: microfilter * or HEPA filter cassette*.
- Ensure that the filter (13 or 14a and 14b) is firmly in place.
- Use only original Moulinex bags and filters.
- Use only original Moulinex accessories.
- In the event that you find it difficult to obtain accessories and filters for this vacuum cleaner, contact the Moulinex customer service.
- Stop and unplug your vacuum cleaner after each use.
- Always stop and unplug your vacuum cleaner before maintenance or cleaning.
- This appliance is not intended for use by persons (including children) with reduced physical, sensory or mental capabilities, or lack of experience and knowledge, unless they have been given supervision or instruction concerning use of the appliance by a person responsible for their safety. Children must be supervised to ensure that they do not play with the appliance.

4. USE

ASSEMBLAGE OF THE PARTS OF THE APPLIANCE

- Push the flexible hose (18) securely into the suction opening (10) and turn until it locks - fig. 1.
- To remove, turn in the opposite direction and pull - fig. 2.
- If your vacuum cleaner is equipped with the telescopic tube * (19): push the adjustment knob forward, pull the desired tube length out then release the button to lock – fig. 3a. Otherwise, assemble the two tubes* (20), turning them slightly – fig. 3b.
- Fit the desired accessory to the end of the tube:
 - For rugs and carpets: Use the all floor tool attachment (22) in retracted brush position – fig. 4.
 - For parquets and smooth floors: Use the all floor attachment (22) in brush position – fig. 4. or use the hardfloor tool* (21) directly.
 - For corners and areas which are difficult to reach: use the slot tool attachment convertible into a brush* (24) in the flat tool attachment position.
 - For furniture: use the slot tool attachment convertible into a brush* (24) or the furniture nozzle* (23).

CONNECTING THE CORD AND STARTING THE APPLIANCE

- Unwind the power cord completely, plug your vacuum cleaner in – fig. 6 and press the On/Off pedal (2) – fig. 7.
- Set the suction power:
 - using the electronic power regulator* (3): turn the switch on the electronic regulator* to set the suction power: towards maximum position for floors and minimum position for furniture and fragile fabrics – fig. 8.
 - with the mechanical power regulator on the grip: open the slider on the grip to manually reduce suction power, e.g.: on fragile surfaces... – fig. 9.

STORING AND TRANSPORTING THE APPLIANCE

- After use, stop your vacuum cleaner by pressing the On/Off pedal (2) and unplug it – fig. 10. Wind the power cord by pressing the cord winder pedal (4) – fig. 11.
- Upright, place the tool attachment (22) in its housing under the appliance (1b) – fig. 12.
- Horizontal, place the tool attachment (22) in its housing at the back of the appliance (1a) – fig. 13.
- Carry your vacuum cleaner easily using its carry handles (7a or 7b).

5. CLEANING AND MAINTENANCE

Important: Always stop and unplug your vacuum cleaner before maintenance or cleaning.

CHANGING BAG

- The bag full light (5) indicates that the bag is full or saturated. If you notice that your appliance is becoming less efficient, set it to maximum power and hold the nozzle up above the ground. If the light stays red, replace the bag.
- Remove the flexible hose (18) from the suction opening (10) – fig. 2
- Open the lid (9) of your vacuum cleaner – fig. 14.

a) If your vacuum cleaner is equipped with a paper bag* (17a) or a Wonderbag Compact* (17c) :

- Remove the bag support (15) from the bag compartment (8) - Fig. 15a, then remove the paper bag* (17a) or the Wonderbag Compact* (17c) from its support by sliding it along the runners (16) - Fig. 15b.
 - Dispose of the paper bag* or the Wonderbag Compact* in a dustbin – Fig. 15c
 - Position a new paper bag* or a new Wonderbag Compact* on the support - Fig. 15d.
- Place it in the compartment - Fig. 15e
- Check that the bag and bag support (15) are correctly positioned before closing the lid (9).

b) If your vacuum is fitted with a textile bag* :

- Remove the bag support (15) from the bag compartment (8) – fig. 16a, then remove the textile bag (17b) from its support (15) by sliding it along its runners (16) – fig. 16b.
- Open the bag with the zip – fig. 16c, then empty it over a dustbin – fig. 16d.
- Clean the bag under running water – fig. 16e.
- Allow to dry for at least 24 hours (only put the bag back into position when it is completely dry) – fig. 16f.
- Reclose the textile bag: make sure that the zip is **fully closed** - fig.16g - before repositioning the bag in the appliance.
- Reposition the textile bag onto the bag support - fig.16h.
- Check that the textile bag and bag support (15) are correctly positioned before closing the lid (9).

CHANGE THE MICROFILTER* (ref: MT0005 01)

Your vacuum cleaner is fitted with a paper bag, change the MT0005 01 microfilter* every 6th bag change.

- Open the lid (9) of your vacuum cleaner – fig. 14.
- Remove the motor protection grid (12) - fig. 17a.
- Remove the microfilter* (13) - fig.17b, and keep the motor protection grid (12).
- Throw the microfilter* (13) in the bin -fig. 17c.
- Place a new microfilter* (13) on the motor protection grid (12) - fig. 17d.
- Place the pins in the notches - fig. 17d.
- Lock the motor protection grid (12) - fig. 17e.
- Make sure the motor protection grid (12) is properly in position before closing the lid (9).

CHANGE THE HEPA* FILTER CASSETTE (REF: MT0007 01) SUITABLE FOR PAPER BAGS AND WONDERBAG COMPACT

Important: Replace the HEPA filter cassette* MT0007 01 every 6 months (depending on the frequency of use).

- Open the lid (9) of your vacuum cleaner – fig. 14.
- Remove the HEPA filter cassette* (14a) – fig. 18a – 18b.
- Throw the cassette into the dustbin – fig. 18c.
- Place the pins for the new HEPA filter cassette in the notches - fig. 18d.
- Lock the new HEPA filter cassette* (14a) (ref. MT0007 01) in its housing – fig. 18e.
- Make sure the HEPA filter cassette* (14a) is properly in position before closing the lid (9).

CLEAN THE HEPA* FILTER CASSETTE (REF: RS-RT900034) SUITABLE FOR TEXTILE BAGS

Please note! This cleaning operation is reserved exclusively for the HEPA filter cassette * ref: RS-RT900034.

- Open the lid (9) of your vacuum cleaner – fig. 14.
- Remove the HEPA filter cassette* (14b) – fig. 19a – 19b.
- Tap the HEPA filter cassette* (14b) over a dustbin – fig. 19c.
- Then hold it under running water – fig. 19d, and allow to dry at least 24 hours – fig 19e.
- Ensure that the HEPA filter cassette * (14b) is completely dry before replacing it.
- Place the pins in the notches – fig. 19f.
- Lock the HEPA filter cassette* (14b) (Ref: RS-RT900034) in its housing – fig. 19g.
- Make sure the HEPA filter cassette* (14b) is properly in position before closing the lid (9).

CLEANING THE VACUUM CLEANER

- Wipe the body of the vacuum cleaner and accessories with a soft damp cloth, then dry.
- Wipe the lid with a dry cloth – fig. 20.
- Do not use detergents or any corrosive or abrasive products.

6. TROUBLESHOOTING

Important: As soon as your vacuum cleaner stops performing efficiently, and before making any checks, stop it by pressing on the On/Off pedal.

IF YOUR VACUUM CLEANER DOES NOT START

- The appliance is not powered: make sure the appliance is properly connected.

IF YOUR VACUUM CLEANER DOES NOT SUCK

- An accessory or the hose is blocked: unblock the accessory or hose.
- The lid is not properly closed: check the position of the bag and bag support (15) and close the lid.

IF YOUR VACUUM CLEANER IS NOT SUCKING PROPERLY OR IS MAKING A WHISTLING NOISE

- An accessory or the hose is partially blocked: unblock the accessory or hose.
- The bag is full or saturated by fine dust: replace the paper bag* (17a) or the Wonderbag Compact* (17c), or empty the textile bag* (17b).

IF THE BAG FULL INDICATOR REMAINS RED AFTER CHANGING THE BAG

The filtration system is saturated:

- **HEPA cassette***: change the HEPA cassette * (14a) (ref. MT0007 01) and replace it in its housing or wash the HEPA filter cassette* (14b) (ref. RS-RT900034) according to the procedure.

- **Microfilter***: Remove the microfilter* and replace it with a new one (ref. MT0005 01).
- The electronic power regulator* is in the minimum position: increase the power using the electronic power regulator* (unless you are cleaning fragile fabrics).
- The mechanical power regulator on the grip is open: close the mechanical power regulator.

IF THE BAG FULL LIGHT STAYS RED

•The bag is saturated: replace the paper bag* (17a) or the Wonderbag Compact* (17c), or empty the textile bag* (17b).

IF THE LID DOES NOT CLOSE (bag presence detector 11b activated)

•Check that the bag and bag support (15) are present and properly positioned.

IF THE TOOL ATTACHMENT IS DIFFICULT TO MOVE

- Open the regulator slot on the grip or decrease power.
- Check that the position of the nozzle (22) is suitable for the surface being hoovered: for rugs and carpets use the nozzle with the brush retracted - fig.4, for wood and hard floors, use the nozzle with the brush out - fig.5.

IF THE POWER CORD DOES NOT WIND UP COMPLETELY

•The cord slowed down as it was winding up: bring the cord back out and press the cord winder pedal again.

IF YOUR VACUUM CLEANER STOPS WHILE IN OPERATION

•The overheating protective device has been triggered. Check that the tube and the pipe are not blocked or that the bag or filter are not full. Leave to cool down for 30 minutes before using the vacuum cleaner again.

If the problem persists, take your vacuum cleaner to the nearest Moulinex Approved Service Centre. For a list of Approved Service Centres, contact the Moulinex Customer Service, whose contact details are in the attached international warranty card.

WARRANTY

- This product has been designed for domestic use only. Any commercial use, inappropriate use or failure to comply with the instructions, the manufacturer accepts no responsibility and the guarantee will not apply.
- Read the instructions for use carefully before using your appliance for the first time: in the event of any use that does not comply with the instructions, Moulinex shall accept no liability.

7. THE ACCESSORIES*

ACCESSORIES*	USE	FITTING OF THE ACCESSORY	WHERE TO BUY IT
Furniture tool	To clean furniture.	Fit the furniture tool to the end of the tube.	
Slot tool attachment convertible into a brush	For corners and areas which are difficult to reach.	Fit the slot tool attachment convertible into a brush to the end of the grip or the tube.	For a list of Approved Service Centres, contact the Moulinex Customer Service, whose contact details are in the attached international warranty card.
Hardfloor tool	For fragile floors.	Fit the hardfloor tool to the end of the tube.	
Mini turbobrush	For deep cleaning of upholstery fabrics.	Fit the mini turbobrush to the end of the tube.	
Turbobrush	To remove threads and animal hair embedded in rugs and carpets.	Fit the turbobrush to the end of the tube.	

8. ENVIRONMENT

In accordance with existing regulations, any appliance that is out of service must be rendered permanently inoperable: unplug and cut the power cord before discarding the appliance.

Environmental protection first!

- ① Your appliance contains valuable materials which can be recovered or recycled.
- ➡ Take it to a collection point or an approved service centre so that it can be recycled.



* According to model: these systems are specific to certain models or are accessories available as an option.

1. CONSEJOS DE SEGURIDAD

Por su seguridad, este aparato cumple las normas y reglamentos aplicables (Directivas Base Tensión, Compatibilidad Electromagnética, Medio ambiente...).

CONDICIONES DE USO

- Su aspiradora es un aparato eléctrico, por lo que debe utilizarse en las condiciones normales de uso.
- Utilice y guarde el aparato fuera del alcance de los niños. No deje nunca el aparato en funcionamiento sin vigilancia.
- No coloque la boca o la extremidad del tubo cerca de los ojos o de las orejas.
- **No aspire superficies mojadas, con agua o líquidos, independientemente de su naturaleza, sustancias calientes, sustancias ultrafinas (yeso, cemento, cenizas...), restos grandes cortantes (vidrio), productos nocivos (disolventes, decapantes...), agresivos (ácidos, limpiadores...), inflamables y explosivos (a base de gasolina o de alcohol).**
- No sumerja nunca el aparato en el agua, no salpique con agua el aparato y no lo guarde en el exterior.
- No utilice el aparato si ha caído y presenta daños visibles o anomalías en su funcionamiento. En este caso, no abra el aparato, llévelo al Centro de Servicio Autorizado más cercano o póngase en contacto con el servicio al consumidor de Moulinex.

ALIMENTACIÓN ELÉCTRICA

- Asegúrese de que la tensión de uso (voltaje) de su aspirador se corresponde con la de su instalación. Encontrará esta información debajo del aparato.
- Pare y desenchufe el aparato retirándolo de la toma de corriente:
 - inmediatamente después de utilizarlo,
 - antes de cambiar los accesorios,
 - antes de cada limpieza, mantenimiento o cambio de filtro.
- No utilice el aparato:
 - en caso de que el cable esté dañado. Para evitar cualquier peligro, el sistema de recogida y el cable de su aspiradora deberán cambiarse obligatoriamente en un Centro de Servicio Autorizado Moulinex.

REPARACIONES

Las reparaciones sólo deberán ser realizadas por especialistas con piezas de recambio originales. Reparar un aparato usted mismo puede provocar un peligro para el usuario.

2. DESCRIPCIÓN

1. a - Soporte horizontal
b - Soporte vertical
 2. Pedal de encendido/apagado
 3. Variador electrónico de potencia*
 4. Pedal de recogida del cable
 5. Piloto de llenado de la bolsa
 6. Rejilla de salida del aire
 7. a- Asa de transporte vertical
b- Asa de transporte horizontal móvil
 8. Compartimento para la bolsa
 9. Tapadera
 10. Boca de aspiración
 11. a- Trampilla de apertura de la tapadera
b- Detector de presencia de bolsa
 12. Rejilla de protección del motor
 13. Microfiltro* (ref. MT0005 01)
 14. a- Casete de filtro HEPA* (ref. MT0007 01), adaptado a las bolsas de papel
b- Casete de filtro HEPA* (ref. RS-RT900034), adaptado a las bolsas de tela*
- Su aspiradora está equipada con un microfiltro* o con un casete de filtro HEPA*.
15. Soporte para bolsa Wonderbag Compact* (17c) o bolsa de papel* (17a) o bolsa de tela* (17b)
 16. Guías soporte de bolsa

Accesorios estándar:v

17. Bolsas
 - a- Bolsa de papel* (ref. MT0005 01)
 - b- Bolsa de tela*
 - c- Bolsa Wonderbag Compact* (ref. WB3051.20-30-40)
18. Tubo flexible con tobera y variador mecánico de potencia
19. Tubo telescópico*
20. Tubos*
21. Cepillo aspirador para parqué*
22. Cepillo para todo tipo de suelos
23. Boquilla para muebles*
24. Boquilla con ranura convertible en cepillo*
25. Turbocepillo*
26. Mini-turbocepillo*

3. ANTES DEL PRIMER USO

DESEMBALAJE

- Desembale el aparato, guarde el bono de garantía y lea atentamente las instrucciones de uso antes de utilizar por primera vez el aparato.

CONSEJOS Y PRECAUCIONES

- Antes de cada uso, deberá desenrollar el cable completamente.
- No lo enrede ni lo pase por aristas cortantes.
- Si utiliza un alargador eléctrico, asegúrese de que se encuentra en perfecto estado y de que su enchufe se adapta a la potencia de la aspiradora.
- Su aspiradora está equipada con una protección que evita el sobrecalentamiento del motor. En algunos casos (uso de la tobera en el sillón, asientos...), la protección se activa y el aparato puede emitir un ruido inhabitual que no tiene importancia.
- No desplace la aspiradora tirando del cable, el aparato debe desplazarse agarrándolo por su asa de transporte.
- No utilice el cable para levantar el aparato.
- No desconecte nunca el aparato tirando del cable.
- Non ponga nunca en marcha la aspiradora sin bolsa y sin sistema de filtración: microfiltro* o casete de filtro HEPA*.
- Asegúrese de que el filtro (13 ó 14a ó 14b) se encuentra correctamente colocado.
- Utilice únicamente bolsas y filtros originales Moulinex.
- Utilice únicamente accesorios originales Moulinex.
- En caso de dificultad para conseguir los accesorios y los filtros para esta aspiradora, póngase en contacto con el servicio al consumidor Moulinex.
- Apague y desconecte la aspiradora después de cada uso.
- Apague y desconecte siempre la aspiradora antes de proceder a su mantenimiento o limpieza.
- Este aparato no está diseñado para ser utilizado por personas (incluidos los niños) cuyas capacidades físicas, sensoriales o mentales sean reducidas, o por personas con falta de experiencia o de conocimientos, salvo si éstas, a través de una persona responsable de su seguridad, están vigiladas o han recibido instrucciones previas relativas al uso del aparato. Se recomienda vigilar a los niños para asegurarse de que no juegan con el aparato.

4. UTILIZACIÓN

MONTAJE DE LOS ELEMENTOS DEL APARATO

- Hunda fuerte el flexible (18) en la salida de ventilación (10) y gire hasta el cierre automático - fig.1.
- Para retirarlo, gire en sentido inverso y tire de él - fig.2.
- Si su aspiradora está equipada con un tubo telescópico* (19): desplace el botón de ajuste hacia delante, ajuste el tubo a la longitud que desee y a continuación suelte el botón para bloquearlo - fig.3a. De lo contrario, monte los dos tubos* (20), girándolos ligeramente- fig. 3b.
- Encaje el accesorio que prefiera en el extremo del tubo:
 - Para las alfombras y moquetas: utilice el cepillo (22) en posición cepillo dentro - fig.4.
 - Para los parqués y los suelos lisos: utilice el cepillo (22) en posición cepillo fuera - fig.4.
 o utilice directamente el cepillo para parqué* (21).
- Para los rincones y los lugares de difícil acceso: utilice la boquilla con ranura convertible en cepillo* (24) en posición boquilla plana.
- Para los muebles: utilice la boquilla con ranura convertible* (24) o la boquilla para muebles* (23).

* En función de los modelos: se trata de equipamientos específicos de algunos modelos o de accesorios disponibles opcionalmente.

CONEXIÓN DEL CABLE Y PUESTA EN MARCHA DEL APARATO

- Desenrolle completamente el cable, conecte la aspiradora- fig.6 y presione el pedal de encendido/apagado (2) - fig. 7.
- Ajuste la potencia de aspiración:
 - con el variador electrónico de potencia* (3): gire el botón del variador electrónico* para ajustar la potencia de aspiración: hacia la posición máx. para los suelos y hacia la posición mín. para los muebles y los tejidos frágiles- fig. 8.
 - con el variador mecánico de potencia de la tobera: abra la pestaña del cursor de regulación para reducir manualmente la potencia de aspiración, ej.: en las superficies frágiles... - fig. 9.

ALMACENAMIENTO Y TRANSPORTE DEL APARATO

- Después de cada uso, apague la aspiradora presionando el pedal de encendido/apagado (2) y desconéctela - fig. 10. Guarde el cable presionando el pedal de recogida del cable (4) - fig. 11.
- En posición vertical, coloque el cepillo (22) en su soporte vertical situado debajo del aparato (1b)- fig. 12.
- En posición horizontal, coloque el cepillo (22) en su soporte situado en la parte trasera del aparato (1a)- fig. 13.
- Transporte fácilmente la aspiradora gracias a sus asas de transporte (7a ó 7b).

5. LIMPIEZA Y MANTENIMIENTO

Importante: Apague y desconecte siempre la aspiradora antes de proceder a su mantenimiento o a su limpieza.

CAMBIE DE BOLSA

- El piloto de llenado de la bolsa (5) le indicará si la bolsa está llena o saturada. Si constata una disminución de la eficacia de su aparato, ajuste la potencia al máximo y mantenga el cepillo levantado por encima del suelo. Si el piloto se mantiene en rojo, cambie la bolsa.
- Retire el tubo flexible (18) de la boca de aspiración (10)- fig. 2.
- Abra la tapadera (9) de la aspiradora- fig. 14.

a) Si su aspirador dispone de bolsa de papel* (17a) o de una bolsa Wonderbag Compact* (17c):

- Retire el soporte de la bolsa (15) de su compartimento (8) - Fig. 15a, y retire la bolsa de papel* (17a) o la bolsa Wonderbag Compact* (17c) de su soporte deslizándola por las guías (16) - Fig. 15b.
- Tire la bolsa de papel* o la bolsa Wonderbag Compact* a la basura - Fig. 15c
- Coloque una bolsa de papel nueva* o una bolsa nueva Wonderbag Compact* en el soporte - Fig. 15d. Colóquela en el interior del compartimento - Fig. 15e
- Asegúrese de que esté bien colocada la bolsa y que también lo esté el soporte de la bolsa (15) antes de volver a cerrar la tapadera (9).

b) Si la aspiradora está equipada con una bolsa de tela* :

- Retire el soporte de la bolsa (15) del compartimento (8)- fig.16a, y a continuación retire la bolsa de tela* (17b) de su soporte (15) deslizándola por las guías (16) - fig.16b.
- Abra la cremallera de la bolsa- fig. 16c, y a continuación vacíela en el cubo de la basura- fig. 16d.
- Lave la bolsa con agua limpia- fig. 16e.
- Póngala a secar durante al menos 24h (vuelva a colocar la bolsa sólo cuando esté completamente seca)- fig. 16f.
- Vuelva a cerrar la bolsa de tela: compruebe que la cremallera esté **cerrada completamente** - fig.16g - antes de volver a meter la bolsa en el aparato.
- Vuelva a colocar la bolsa de tela sobre el soporte de la bolsa - fig.16h.
- Asegúrese de que esté bien colocada la bolsa de tela y que también lo esté el soporte de la bolsa (15) antes de volver a cerrar la tapadera.

CAMBIE EL MICROFILTRO* (ref: MT0005 01)

Importante: Cambie el microfiltro* MT0005 01 cada 6 cambios de bolsa.

- Abra la tapadera (9) de la aspiradora-fig. 14.
- Retire la rejilla de protección del motor (12) - fig. 17a.
- Retire el microfiltro* (13) - fig.17b, y guarde la rejilla de protección del motor (12).
- Tire el microfiltro* (13) en un cubo de la basura-fig. 17c.
- Coloque un nuevo microfiltro (13) sobre la rejilla de protección del motor (12) - fig. 17d.
- Coloque las lengüetas en las muescas- fig. 17d.
- Cierre herméticamente la rejilla de protección del motor (12) - fig. 17e.
- Asegúrese de que esté bien colocada la rejilla de protección del motor (12) antes de volver a cerrar la tapadera (9).

CAMBIAR EL CARTUCHO DEL FILTRO HEPA* (REF : MT0007 01) ADAPTADO A LAS BOLSAS DE PAPEL Y AL WONDERBAG COMPACT

Importante: Cambie el casete de filtro HEPA* MT0007 01 cada 6 meses (en función de la frecuencia de uso).

- Abra la tapadera (9) de la aspiradora - fig. 14.
- Retire el casete de filtro HEPA* (14a) - fig. 18a - 18b.
- Tire el casete en el cubo de la basura - fig.18c.
- Coloque las lengüetas del nuevo cartucho del filtro HEPA en las muescas- fig. 18d.
- Ajuste el nuevo casete de filtro HEPA* (14a) (ref: MT0007 01) en su compartimento- fig. 18e.
- Asegúrese de que el casete de filtro HEPA* (14a) se encuentra correctamente colocado antes de volver a cerrar la tapadera (9).

CAMBIAR EL CARTUCHO DEL FILTRO HEPA* (ref : RS-RT900034) ADAPTADO A LAS BOLSAS DE TELA

¡Atención! Esta limpieza está destinada exclusivamente al casete de filtro HEPA* ref.: RS-RT900034.

- Abra la tapadera (9) de la aspiradora - fig. 14.
- Retire el casete de filtro HEPA* (14b) - fig. 19a - 19b.
- Sacuda el casete de filtro HEPA* (14b) en el cubo de la basura - fig. 19c.
- A continuación, lávelo con agua limpia- fig. 19d, y déjelo secar al menos 24h- fig 19e.
- Asegúrese de que el casete de filtro HEPA* (14b) esté totalmente seco antes de volver a colocarlo en su sitio.
- Coloque las patillas en las muescas- fig. 19f.
- Ajuste el casete de filtro HEPA* (14b) (Ref: RS-RT900034) en su compartimento - fig. 19g.
- Asegúrese de que el casete de filtro HEPA* (14b) se encuentra correctamente colocado antes de volver a cerrar la tapadera (9).

LIMPIE LA ASPIRADORA

- Limpie el cuerpo del aparato y los accesorios con un paño suave, humedecido y séquelos a continuación.
- Limpie la tapadera con un paño seco-fig. 20.
- No utilice productos detergentes, agresivos o abrasivos.

6. REPARACIÓN

Importante: Cuando la aspiradora funcione menos bien y antes de proceder a cualquier comprobación, apáguela presionando el pedal de encendido/apagado.

EN CASO DE QUE LA ASPIRADORA NO SE PONGA EN MARCHA

- El aparato no está conectado: asegúrese de que el aparato está enchufado correctamente.

EN CASO DE QUE LA ASPIRADORA NO ASPIRE

- Un accesorio o el tubo flexible está atascado: desatasque el accesorio o el tubo flexible.
- La tapa está mal cerrada: verifica la colocación de la bolsa y del soporte de la bolsa (15) y vuelva a cerrar la tapa.

EN CASO DE QUE SU ASPIRADORA ASPIRE MENOS BIEN, HAGA RUIDO O SILBE

- Un accesorio o el tubo flexible está parcialmente atascado: desatasque el accesorio o el tubo flexible.
- La bolsa está llena o saturada por polvo fino: sustituya la bolsa de papel* (17a) o la bolsa Wonderbag Compact* (17c), o vacíe la bolsa de tela* (17b).

SI EL TESTIGO DE RELLENO DE LA BOLSA SIGUE ROJO DESPUÉS DE HABER CAMBIADO LA BOLSA

El sistema de filtración está saturado:

- **Casete HEPA***: cambie el casete HEPA* (14a) (ref.MT0007 01) y ponga uno nuevo en su lugar o lave el casete de filtro HEPA* (14b) (ref.RS-RT900034) siguiendo las instrucciones.
- **Microfiltro***: retire el microfiltro* y cámbielo por uno nuevo (ref. MT0005 01).

- El variador electrónico de potencia* se encuentra en posición mín.: aumente la potencia con el variador electrónico de potencia* (salvo en caso de que vaya a aspirar tejidos frágiles).
- El variador mecánico de potencia de la tobera está abierto: cierre el variador mecánico de potencia.

EN CASO DE QUE EL INDICADOR DE LLENADO DE LA BOLSA PERMANEZCA EN ROJO

- La bolsa está saturada: sustituya la bolsa de papel* (17a) o la bolsa Wonderbag Compact* (17c), o vacíe la bolsa de tejido* (17b).

EN CASO DE QUE LA TAPADERA NO SE CIERRE (acción del detector 11b)

- Compruebe la presencia de la bolsa y del soporte de la bolsa (15) o que están bien colocados.

EN CASO DE QUE EL CEPILLO SE DESPLACE CON DIFICULTAD

- Abra el cursor de regulación de la tobera o reduzca la potencia.
- Verifique que la posición del tubo de succión (22) esté adaptado al suelo que va a ser aspirado: para las alfombras y las moquetas, utilice el tubo de succión en posición de cepillo de entrada- fig.4, para los suelos de parquet y los lisos, utilice el tubo de succión en posición de cepillo de salida - fig.5.

EN CASO DE QUE EL CABLE NO SE RECOJA TOTALMENTE

- El cable se ralentiza al enrollarlo: vuelva a sacar el cable y presione el pedal de recogida del cable.

EN CASO DE QUE SU ASPIRADORA SE DETENGA MIENTRAS ESTÁ FUNCIONANDO

- Se ha puesto en marcha la seguridad térmica. Asegúrese de que el tubo y el tubo flexible no están taponados o de que la bolsa y los filtros no están saturados. Déjela enfriar 30 minutos antes de ponerla de nuevo en marcha.

En caso de que persista alguno de los problemas, lleve la aspiradora al Centro de Servicio Autorizado Moulinex más cercano. Para conocer la lista de los centros de servicio homologados, póngase en contacto con el servicio al consumidor de Moulinex del cual usted encontrará la dirección en la carta de garantía internacional adjunta.

GARANTÍA

- Este aparato está exclusivamente destinado a un uso doméstico; por tanto, en caso de un uso no apropiado o no conforme a las instrucciones de uso, la marca no se hace responsable y la garantía quedaría anulada.
- Lea atentamente las instrucciones de uso antes de utilizar el aparato por primera vez. Un uso no conforme a las instrucciones de uso eximiría a Moulinex de cualquier responsabilidad.

7. LOS ACCESORIOS*

ACCESORIOS*	USO	INSTALACIÓN DEL ACCESORIO	LUGARES DE COMPRA
Boquilla para muebles	Para limpiar los muebles	Ajuste la boquilla para muebles al extremo del tubo	
Boquilla con ranura convertible en cepillo	Para acceder a los rincones y lugares de difícil acceso	Ajuste la boquilla con ranura convertible en cepillo al extremo de la tobera o del tubo	Para conocer la lista de los centros de servicio homologados, póngase en contacto con el servicio al consumidor de Moulinex del cual usted encontrará la dirección en la carta de garantía internacional adjunta.
Cepillo para parquet	Para los suelos frágiles	Ajuste el cepillo para parquet al extremo del tubo	
Mini-turbocepillo	Para limpiar en profundidad los tejidos de los muebles	Ajuste el mini-turbocepillo al extremo del tubo	
Turbocepillo	Para retirar los hilos y pelos de animales incrustados en las alfombras y las moquetas	Ajuste el turbocepillo al extremo del tubo	

8. MEDIO AMBIENTE

Con arreglo a la reglamentación en vigor, cualquier aparato fuera de uso deberá volverse definitivamente inutilizable: desconecte y corte el cable antes de desechar el aparato.

¡Contribuyamos a proteger el medio ambiente!

① Su aparato contiene un gran número de materiales valorizables o reciclables.

➡ Lévelo a un punto de recogida o en su defecto a un servicio técnico autorizado para que realice su tratamiento.



1. CONSELHOS DE SEGURANÇA

Para a sua segurança, este aparelho está em conformidade com as normas e regulamentos aplicáveis (Directivas de Baixa Tensão, Compatibilidade Electromagnética, Meio ambiente...).

CONDIÇÕES DE UTILIZAÇÃO

- O seu aspirador é um aparelho eléctrico: deve ser utilizado nas condições normais de utilização.
- Utilize e arrume o aparelho fora do alcance das crianças. Nunca deixe o aparelho a funcionar sem vigilância.
- Mantenha a escova ou a extremidade do tubo fora do alcance dos olhos e dos ouvidos.
- **Não aspire superfícies molhadas, água ou líquidos, qualquer que seja a sua natureza, substâncias quentes, substâncias ultra-finas (gesso, cimento, cinzas...), cacos cortantes (vidro), produtos nocivos (solventes, decapantes...), agressivos (ácidos, detergentes...), inflamáveis e explosivos (à base de gasolina ou de álcool).**
- Nunca mergulhe o aparelho dentro de água, não deite água para cima do aparelho e não o guarde no exterior.
- Nunca utilize o aparelho se este tiver caído ao chão e apresentar danos visíveis ou anomalias de funcionamento. Neste caso, não abra o aparelho, mas envie-o para o Serviço de Assistência Técnica Autorizado mais próximo ou contacte o Clube Consumidor Moulinex.

ALIMENTAÇÃO ELÉCTRICA

- Verifique se a tensão de utilização (voltagem) do seu aspirador corresponde devidamente à da sua instalação: encontrará esta informação por baixo do aparelho.
- Pare e desligue o aparelho retirando a ficha:
 - imediatamente após a cada utilização,
 - antes de cada mudança de acessórios,
 - antes de cada limpeza, manutenção ou mudança de filtro.
- Não utilize o aparelho:
 - se o cabo se encontrar de alguma forma danificado. Para evitar qualquer situação de perigo, o conjunto enrolador e cabo do aspirador deve ser obrigatoriamente substituído por um Serviço de Assistência Técnica Autorizado Moulinex.

REPARAÇÕES

As reparações só devem ser efectuadas por especialistas com peças sobresselentes de origem. Reparar por si próprio um aparelho pode constituir um perigo para o utilizador.

2. DESCRIÇÃO

1. a – Posição horizontal
b – Posição vertical
 2. Botão Ligar/Desligar
 3. Variador electrónico de potência*
 4. Botão enrolador do cabo
 5. Indicador de saco cheio
 6. Grelha de saída de ar
 7. a – Pega de transporte vertical
b – Pega de transporte horizontal amovível
 8. Compartimento do saco
 9. Tampa
 10. Abertura de aspiração
 11. a – Alavanca de abertura da tampa
b – Detector de presença de saco
 12. Grelha de protecção do motor
 13. Microfiltro* (ref. MT0005 01)
 14. a – Cassete de filtro HEPA* (ref. MT0007 01), adaptada aos sacos de papel
b – Cassete de filtro HEPA* (ref. RS-RT900034), adaptada aos sacos de têxteis*
- O seu aspirador está equipado com um microfiltro* ou uma cassete de filtro HEPA*.
15. Suporte de saco para o saco Wonderbag Compact * (17c), saco de papel* (17a) ou saco de têxteis * (17b)
 16. Corrediças de suporte do saco

Acessórios standard:

17. Sacos
 - a – Saco de papel* (ref. MT0005 01)
 - b – Saco têxtil*
 - c – Saco Wonderbag Compact* (ref. WB3051.20-30-40)
18. Tubo flexível com cruzeta e variador mecânico de potência
19. Tubo telescópico*
20. Tubos*
21. Escova parquet*
22. Escova para todo o tipo de solos
23. Escova para móveis*
24. Escova para fendas convertível em escova pequena*
25. Escova Turbo*
26. Mini Escova Turbo*

3. ANTES DA PRIMEIRA UTILIZAÇÃO

DESEMBALAGEM

- Desembale o aparelho, guarde a garantia e leia com atenção o manual de instruções antes da primeira utilização do aparelho.

CONSELHOS E PRECAUÇÕES

- Antes de cada utilização, o cabo deve ser totalmente desenrolado.
- Não o bloqueie e não o passe por arestas cortantes.
- Se utilizar uma extensão, certifique-se que se encontra em perfeitas condições de funcionamento e que dispõe de uma secção adequada à potência do aspirador.
- O seu aspirador está equipado com uma protecção que evita o sobreaquecimento do motor. Em alguns casos (utilização da cruzeta em sofás, cadeiras...), a protecção é accionada e o aparelho pode emitir um ruído pouco habitual, mas sem qualquer gravidade.
- Não desloque o aspirador puxando pelo cabo: o aparelho deve ser deslocado utilizando a respectiva pega de transporte.
- Não puxe pelo cabo para levantar o aparelho.
- Nunca desligue o aparelho puxando pelo cabo.
- Nunca coloque o aspirador a funcionar sem saco e sem sistema de filtragem: microfiltro* ou cassette de filtro HEPA*.
- Verifique se o filtro (13 ou 14a ou 14b) se encontra devidamente colocado.
- Utilize apenas sacos e filtros de origem Moulinex.
- Utilize somente acessórios de origem Moulinex.
- No caso de dificuldade na aquisição dos acessórios e dos filtros para este aspirador, contacte o Clube Consumidor Moulinex.
- Pare e desligue o aspirador após cada utilização.
- Pare e desligue sempre o aspirador antes de proceder à sua limpeza ou manutenção.
- Este aparelho não foi concebido para ser utilizado por pessoas (incluindo crianças) cujas capacidades físicas, sensoriais ou mentais se encontram reduzidas, ou por pessoas com falta de experiência ou conhecimento, a não ser que tenham sido devidamente acompanhadas e instruídas sobre a correcta utilização do aparelho, pela pessoa responsável pela sua segurança. É importante vigiar as crianças por forma a garantir que as mesmas não brinquem com o aparelho.

4. UTILIZAÇÃO

MONTAGEM DOS ELEMENTOS DO APARELHO

- Encaixe firmemente o tubo (18) na abertura de aspiração (10) e rode até fixar - fig. 1.
- Para retirá-lo, rode no sentido contrário e puxe - fig. 2.
- Se o seu aspirador estiver equipado com o tubo telescópico* (19): empurre o botão de regulação para a frente, puxe até obter o comprimento do tubo desejado e solte o botão para bloqueá-lo - fig. 3a. Caso contrário, monte os dois tubos* (20) rodando ligeiramente - fig. 3b.
- Encaixe o acessório que pretende na extremidade do tubo:
 - Para os tapetes e alcatifas: utilize a escova (22) na posição escova fechada - fig. 4.
 - Para os parquetes e solos lisos: utilize a escova (22) na posição escova aberta - fig. 4.
- ou utilize directamente a escova parquet* (21).

- Para os cantos e locais de difícil acesso: utilize a escova para fendas convertível em escova pequena* (24) na posição escova plana.

- Para os móveis: utilize a escova pequena da escova para fendas convertível* (24) ou a escova para móveis* (23).

ATENÇÃO Desligue sempre o aspirador e retire a ficha da tomada antes de trocar os acessórios.

LIGIAÇÃO DO CABO E COLOCAÇÃO EM FUNCIONAMENTO DO APARELHO

- Desenrole por completo o cabo, ligue o aspirador à corrente – fig. 6 e carregue no botão Ligar/Desligar (2) – fig. 7.

- Regule a potência de aspiração:

- com o variador electrónico de potência* (3): rode o botão do variador electrónico* para regular a potência de aspiração: posição max para os solos e posição min para os móveis e tecidos delicados – fig. 8.

- com o variador mecânico de potência da pega: abra a tampa do cursor de regulação para diminuir manualmente a potência de aspiração como, por ex., nos solos delicados... – fig. 9.

ARRUMAÇÃO E TRANSPORTE DO APARELHO

- Após cada utilização, pare o aspirador carregando no botão Ligar/Desligar (2) e desligue-o retirando a ficha da tomada – fig. 10. Arrume o cabo carregando no botão enrolador do cabo (4) – fig. 11.

- Na posição vertical, coloque a escova (22) no seu compartimento de arrumação por baixo do aparelho (1b) – fig. 12.

- Na posição horizontal, coloque a escova (22) no seu compartimento de arrumação na parte de trás do aparelho (1a) – fig. 13.

- Transporte facilmente o aspirador graças às pegas de transporte (7a ou 7b).

5. LIMPEZA E MANUTENÇÃO

Importante: pare e desligue sempre o seu aspirador antes de proceder à sua limpeza ou manutenção.

SUBSTITUIÇÃO DO SACO

- O indicador de enchimento do saco (5) indica-lhe que o saco está cheio ou saturado. Se constatar uma diminuição da eficácia do aparelho, ajuste a potência para o máximo e mantenha a escova levantada do chão. Se o indicador se mantiver vermelho, substitua o saco.

- Retire o tubo flexível (18) da abertura de aspiração (10) – fig. 2.

- Abra a tampa (9) do aspirador – fig. 14.

a) Se o seu aspirador estiver equipado com um saco de papel* (17a) ou com um saco Wonderbag Compact* (17c) :

- Retire o suporte do saco (15) do compartimento do saco (8) - Fig. 15a; em seguida, retire o saco de papel * (17a) ou o saco Wonderbag Compact* (17c) do suporte fazendo-o deslizar nas corredeiras (16) - Fig. 15b.

- Deite o saco de papel * ou o saco Wonderbag Compact* no lixo – Fig. 15c

- Coloque um novo saco de papel * ou um novo saco Wonderbag Compact* no suporte - Fig. 15d.

Coloque dentro do compartimento - Fig. 15e

- Certifique-se de que o saco e o suporte do saco estão correctamente colocados antes de fechar a tampa (9).

b) Se o aspirador estiver equipado com um saco de têxtil* :

- Retire o suporte do saco (15) do compartimento do saco (8) – fig. 16a, retire o saco de têxtil* (17b) do respectivo suporte (15) fazendo-o deslizar pelas corredeiras (16) – fig. 16b.

- Abra o saco com a ajuda do fecho – fig. 16c e esvazie-o para dentro de um caixote de lixo – fig. 16d.

- Limpe o saco com água limpa – fig. 16e.

- Deixe-o secar durante pelo menos 24h (não coloque o saco enquanto este não estiver perfeitamente seco) – fig. 16f.

- Volte a fechar o saco de tecido: certifique-se de que o fecho está **completamente fechado** – fig. 16g – antes de voltar a colocar no aparelho.

- Reposicione o saco de tecido sobre o suporte do saco - fig.16h.

- Certifique-se de que o saco de tecido e o suporte do saco (15) estão correctamente colocados antes de fechar a tampa.

MUDE O MICROFILTRO* (ref.: MT0005 01)

Importante: mude o microfiltro* MT0005 01 a cada 6 mudanças do saco.

- Abra a tampa (9) do aspirador – fig. 14.
- Retire a grelha de protecção do motor (12) – fig. 17a.
- Retire o microfiltro* (13) - fig.17b, e conserve a grelha de protecção do motor (12).
- Deite o microfiltro* (13) no lixo – fig. 17c.
- Coloque um novo microfiltro (13) sobre a grelha de protecção do motor (12) - fig. 17d.
- Coloque os pinos nas ranhuras - fig. 17d.
- Encaixe a grelha de protecção do motor (12) – fig. 17e.
- Certifique-se de que a grelha de protecção do motor (12) está correctamente colocada antes de fechar a tampa (9).

SUBSTITUIÇÃO DA CASSETE FILTRO HEPA* (REF. MT0007 01) ADAPTADA AOS SACOS DE PAPEL E AO WONDERBAG COMPACT

Importante: substitua a casete de filtro HEPA* MT0007 01 a cada 6 meses (consonante a frequência de utilização).

- Abra a tampa (9) do aspirador – fig. 14.
- Retire a casete de filtro HEPA* (14a) – fig. 18a – 18b.
- Deite a casete no lixo – fig. 18c.
- Coloque os pinos da nova casete-filtro HEPA nas ranhuras - fig. 18d.
- Bloqueie a nova casete de filtro HEPA* (14a) (ref.: MT0007 01) no respectivo compartimento – fig. 18e.
- Certifique-se que a casete de filtro HEPA* se encontra devidamente posicionada (14a) antes de fechar a tampa (9).

LIMPEZA DA CASSETE FILTRO HEPA* (REF. RS-RT900034) ADAPTADA AOS SACOS TÊXTIL

Atenção! Esta limpeza destina-se exclusivamente à casete de filtro HEPA* ref.: RS-RT900034.

- Abra a tampa (9) do aspirador – fig. 14.
- Retire a casete de filtro HEPA* (14b) – fig. 19a – 19b.
- Bata levemente a casete de filtro HEPA* (14b) por cima do caixote de lixo – fig. 19c.
- Passe-a, de seguida, por água limpa – fig. 19d, e deixe-a secar durante pelo menos 24h – fig. 19e.
- Certifique-se que a casete de filtro HEPA* (14b) se encontra devidamente seca antes de colocá-la de novo no lugar.
- Coloque as saliências nos encaixes – fig. 19f.
- Bloqueie a casete de filtro HEPA* (14b) (Ref.: RS-RT900034) no respectivo compartimento – fig. 19g.
- Certifique-se que a casete de filtro HEPA* se encontra devidamente posicionada (14b) antes de fechar a tampa (9).

LIMPE O ASPIRADOR

- Limpe o corpo do aparelho e os acessórios com um pano suave e húmido e seque cuidadosamente.
- Limpe a tampa com um pano seco – fig. 20.
- Não utilize detergentes, agressivos ou abrasivos.

6. RESOLUÇÃO DE AVARIAS

Importante: quando o aspirador deixa de funcionar correctamente e antes de proceder a qualquer verificação, desligue-o carregando no botão Ligar/Desligar e retire a ficha da tomada.

NO CASO DE O ASPIRADOR NÃO ARRANCAR

- O aparelho não está ligado: verifique se o aparelho está correctamente ligado.

NO CASO DE O ASPIRADOR NÃO ASPIRAR

- Um acessório ou o tubo flexível está obstruído: desobstrua o acessório ou o tubo flexível.
- A tampa está mal fechada: verifique se o saco e o suporte do saco (15) estão bem colocados e volte a fechar a tampa.

NO CASO DE O ASPIRADOR NÃO ASPIRAR TÃO BEM, FAZER BARULHO, EMITIR UM SOM AGUDO

- Um acessório ou o tubo flexível está parcialmente obstruído: desobstrua o acessório ou o tubo flexível.
- O saco está cheio ou saturado devido à abundância de finas partículas de pó : substitua o saco de papel* (17a) ou o saco Wonderbag Compact * (17c), ou esvazie o saco de têxteis* (17b).

O INDICADOR DE ENCHIMENTO DO SACO CONTINUA VERMELHO DEPOIS DE TER TROCADO O SACO

O sistema de filtração está saturado:

Cassete HEPA*: mude a casete HEPA* (14a) (ref.: MT0007 01) e coloque-a no respectivo lugar ou lave a casete de filtro HEPA* (14b) (ref.:RS-RT900034) de acordo com o procedimento indicado.

Microfiltro*: retire o microfiltro* e substitua-o por um novo (ref.: MT0005 01).

- O variador electrónico de potência* está na posição min: aumente a potência com a ajuda do variador electrónico de potência* (excepto no caso de estar a aspirar tecidos frágeis).
- O variador mecânico de potência da pega está aberto: feche o variador mecânico de potência.

NO CASO DE O INDICADOR DE SACO CHEIO SE MANTER VERMELHO

- O saco está saturado: substitua o saco de papel* (17a) ou o saco Wonderbag Compact* (17c), ou esvazie o saco de têxteis* (17b).

NO CASO DE A TAMPA NÃO FECHAR (ação do detector 11b)

- Verifique a presença ou a colocação correcta do saco e do suporte do saco (15).

NO CASO DE SER DIFÍCIL DESLOCAR A ESCOVA

- Abra o cursor de regulação da pega ou diminua a potência.
- Verifique se a posição do bocal (22) se adapta ao pavimento aspirado: no caso de tapetes e alcatifas, utilize o bocal na posição de escova recolhida - fig.4 ; no caso de parquets ou pavimentos lisos, utilize o bocal na posição de escova saída - fig.5.

NO CASO DE O CABO NÃO SE ENROLAR NA TOTALIDADE

- O cabo está lento ao recolher: retire o cabo todo para fora e carregue no botão do enrolador do cabo.

SE O SEU ASPIRADOR PARAR DURANTE O FUNCIONAMENTO

- A segurança térmica foi accionada. Certifique-se que o tubo e o tubo flexível não estão entupidos ou que o saco e os filtros não estão saturados. Deixe-o arrefecer durante 30 minutos antes de voltar a colocar o aspirador em funcionamento.

Se algum destes problemas persistir, leve o aspirador ao Serviço de Assistência Técnica Autorizado da Moulinex mais próximo. Para conhecer a lista de Serviços de Assistência Técnica autorizados, contacte o Serviço de Clientes Moulinex cujos dados de contacto encontrará no cartão de garantia internacional incluído.

GARANTIA

- Este aparelho foi concebido apenas para um uso doméstico e no interior de casa; no caso de utilização inadequada ou que não respeite manual de instruções, a marca não assume qualquer tipo de responsabilidade e a garantia é anulada.
- Leia atentamente as instruções de utilização antes de utilizar o aparelho pela primeira vez: uma utilização não conforme às instruções liberta a Moulinex de qualquer responsabilidade.

7. OS ACESSÓRIOS*

ACESSÓRIOS*	UTILIZAÇÃO	COLOCAÇÃO DO ACESSÓRIO	LOCAIS DE COMPRA
Escova para móveis	Para limpar os móveis.	Encaixe a escova para móveis na extremidade do tubo.	
Escova para fendas convertível em escova pequena	Para aceder aos cantos e locais de difícil acesso.	Encaixe a escova para fendas convertível em escova pequena na extremidade da pega ou do tubo.	Para conhecer a lista de Serviços de Assistência Técnica autorizados, contacte o Serviço de Clientes Moulinex cujos dados de contacto encontrará no cartão de garantia internacional incluído.
Escova parquet	Para os pavimentos frágeis.	Encaixe a escova parquet na extremidade do tubo.	
Mini escova Turbo	Para limpar em profundidade os tecidos dos móveis.	Encaixe o mini escova Turbo na extremidade do tubo.	
Escova Turbo	Para eliminar os fios e os pêlos de animais incrustados nos tapetes e alcatifas.	Encaixe o escova Turbo na extremidade do tubo.	

8. MEIO AMBIENTE

Nos termos da regulamentação em vigor, qualquer aparelho não utilizado deve ser tornado definitivamente inutilizável: desligue e corte o cabo de alimentação antes de deitar o aparelho fora.

Protecção do ambiente em primeiro lugar!

- ① O seu aparelho contém materiais que podem ser recuperados ou reciclados.
- ♻️ Entregue-o num ponto de recolha para possibilitar o seu tratamento.



1. CONSIGLI DI SICUREZZA

Per garantire la sicurezza degli utilizzatori, questo apparecchio è conforme alle norme e ai regolamenti applicabili (Direttive Bassa Tensione, Compatibilità elettromagnetica, Ambiente,...).

CONDIZIONI D'UTILIZZO

- Questo aspirapolvere è un apparecchio elettrico: deve essere utilizzato in normali condizioni d'utilizzo.
- Utilizzare e riporre l'apparecchio fuori dalla portata dei bambini. Non lasciare mai l'apparecchio in funzione incustodito.
- Non tenere la bocchetta o l'estremità del tubo a portata di occhi e orecchie.
- **Non aspirare superfici bagnate, acqua o liquidi di qualunque natura, sostanze calde, sostanze molto sottili (gesso, cemento, cenere...), grossi rifiuti taglienti (vetro), prodotti nocivi (solventi, abrasivi...), aggressivi (acidi, detergenti...), infiammabili ed esplosivi (a base di benzina o di alcol).**
- Non immergere mai l'apparecchio in acqua, non schizzare acqua sull'apparecchio e non conservarlo all'esterno.
- Non utilizzare l'apparecchio se è caduto e presenta deterioramenti visibili o anomalie di funzionamento. In questo caso, non aprire l'apparecchio, ma inviarlo al Centro Assistenza autorizzato più vicino o contattare il servizio consumatori Moulinex.

ALIMENTAZIONE ELETTRICA

- Verificare che la tensione d'utilizzo (voltaggio) dell'aspirapolvere corrisponda a quella dell'impianto usato: questa informazione si trova sotto l'apparecchio.
- Spegnerne e scollegare l'apparecchio togliendo la spina dalla presa di corrente:
 - immediatamente dopo l'uso,
 - prima di ogni sostituzione di accessorio,
 - prima di ogni operazione di pulizia, manutenzione o sostituzione del filtro.
- Non utilizzare l'apparecchio:
 - se il cavo è danneggiato. Per evitare pericoli, il gruppo avvolgicavo e cavo dell'aspirapolvere deve essere sostituito obbligatoriamente da un Centro Assistenza autorizzato Moulinex.

RIPARAZIONI

Le riparazioni devono essere effettuate solo da specialisti con pezzi di ricambio originali. Riparare un apparecchio da soli può costituire un pericolo per l'utilizzatore.

2. DESCRIZIONE

1. a - Parcheggio orizzontale
b - Parcheggio verticale
 2. Pedale On/Off
 3. Variatore elettronico di potenza*
 4. Pedale avvolgicavo
 5. Spia di riempimento del sacchetto
 6. Griglia di uscita dell'aria
 7. a - Maniglia di trasporto verticale
b - Maniglia di trasporto orizzontale mobile
 8. Vano sacchetto
 9. Coperchio
 10. Apertura di aspirazione
 11. a - Tasto di apertura del coperchio
b - Rivelatore di presenza del sacchetto
 12. Griglia di protezione del motore
 13. Microfiltro* (rif. MT0005 01)
 14. a - Cassetta filtro HEPA* (rif. MT0007 01), adatta ai sacchetti di carta
b - Cassetta filtro HEPA* (rif. RS-RT900034), adatta ai sacchetti in tessuto*
- L'aspirapolvere è dotato di un microfiltro* e di una cassetta filtro HEPA*.
15. Supporto per il sacchetto Wonderbag Compact * (17c), per il sacchetto di carta * (17a) o per il sacco in tessuto * (17b)
 16. Guide supporto del sacchetto

* Secondo i modelli: si tratta di equipaggiamenti specifici per alcuni modelli o di accessori disponibili in opzione.

Accessori standard:

17. Sacchetti
 - a- Sacchetto di carta* (rif. MT0005 01)
 - b- Sacchetto in tessuto*
 - c- Sacchetto Wonderbag Compact* (ref. WB3051.20-30-40)
18. Flessibile con impugnatura e variatore meccanico di potenza
19. Tubo telescopico*
20. Tubi*
21. Spazzola parquet*
22. Spazzola pavimenti
23. Bocchetta imbottiti*
24. Bocchetta a lancia convertibile in spazzolina*
25. Turbospazzola*
26. Mini turbospazzola*

3. PRIMA DEL PRIMO UTILIZZO

DISIMBALLAGGIO

- Disimballare l'apparecchio, conservare il buono di garanzia e leggere attentamente le istruzioni per l'uso prima di usare l'apparecchio per la prima volta.

CONSIGLI E PRECAUZIONI

- Prima di ogni utilizzo, il cavo deve essere completamente srotolato.
- Non bloccarlo e non passarlo su spigoli taglienti.
- Se si utilizza una prolunga elettrica, assicurarsi che sia in perfetto stato e con una sezione adatta alla potenza dell'aspirapolvere.
- L'aspirapolvere è dotato di una protezione che evita il surriscaldamento del motore. In alcuni casi (utilizzo dell'impugnatura su poltrone, sedie...) la protezione si attiva e l'apparecchio può emettere un rumore insolito che non è grave.
- Non spostare l'aspirapolvere tirandolo per il cavo, l'apparecchio deve essere spostato usando la sua maniglia di trasporto.
- Non utilizzare il cavo per sollevare l'apparecchio.
- Non staccare mai l'apparecchio dalla corrente tirando il cavo.
- Non fare mai funzionare l'aspirapolvere senza sacchetto e senza sistema filtrante: microfiltro* o cassetta filtro HEPA*.
- Verificare che il filtro (13 o 14a o 14b) sia al suo posto.
- Utilizzare solo sacchetti e filtri originali Moulinex.
- Utilizzare solo accessori originali Moulinex.
- In caso di difficoltà nel trovare gli accessori e i filtri per questo aspirapolvere, contattare il servizio consumatori Moulinex.
- Spegnerne l'aspirapolvere e staccarlo dalla corrente dopo ogni utilizzo.
- Spegnerne l'aspirapolvere e staccarlo sempre dalla corrente prima di operazioni di manutenzione o pulizia.
- Questo apparecchio non deve essere utilizzato da persone (compresi i bambini) con capacità fisiche, sensoriali o mentali ridotte o da persone prive di esperienza o di conoscenza, a meno che una persona responsabile della loro sicurezza li sorvegli o li abbia preventivamente informati sull'utilizzo dell'apparecchio. È opportuno sorvegliare i bambini per assicurarsi che non giochino con l'apparecchio.

4. USO

ASSEMBLAGGIO DEGLI ELEMENTI DELL'APPARECCHIO

- Incastrare con decisione il tubo flessibile (18) nell'apertura di aspirazione (10) e ruotare fino allo scatto della chiusura automatica - fig.1
- Per staccarlo, ruotare nel senso opposto e tirare - fig.2.
- Se l'aspirapolvere è dotato del tubo telescopico* (19): spingere il pulsante di regolazione in avanti, estrarre il tubo alla lunghezza desiderata poi rilasciare il pulsante per bloccarlo - fig.3a. Altrimenti, assemblare i due tubi* (20), girando leggermente - fig. 3b.
- Infilare l'accessorio adatto sull'estremità del tubo:
 - Per i tappeti e moquette: utilizzare la spazzola (22) nella posizione con le setole rientrate - fig. 4.
 - Per i parquet e suoli lisci: utilizzare la spazzola (22) nella posizione con le setole estratte - fig. 4
- o utilizzare direttamente la spazzola parquet* (21).

- Per gli angolini e i punti difficili da raggiungere: utilizzare la bocchetta a lancia convertibile in spazzola* (24) in posizione bocchetta piatta.
- Per i mobili: utilizzare la spazzolina della bocchetta a lancia convertibile* (24) o la bocchetta imbottiti* (23).

ATTENZIONE Prima della sostituzione di qualsiasi accessorio, arrestare e scollegare l'aspirapolvere.

COLLEGAMENTO DEL CAVO E ACCENSIONE DELL'APPARECCHIO

- Srotolare completamente il cavo, collegare l'aspirapolvere alla corrente – fig.6 e premere il pedale On/Off (2) – fig. 7.
- Regolare la potenza d'aspirazione:
 - con il variatore elettronico di potenza* (3): girare il bottone del variatore elettronico* per regolare la potenza d'aspirazione: verso la posizione max. per i pavimenti e sulla posizione min. per i mobili e i tessuti delicati – fig. 8.
 - con il variatore meccanico di potenza dell'impugnatura: aprire l'aletta del cursore di regolazione per diminuire manualmente la potenza d'aspirazione, es: sulle superfici delicate... - fig. 9.

RIPORRE E TRASPORTARE L'APPARECCHIO

- Dopo l'uso, spegnere l'aspirapolvere premendo il pedale On/Off (2) e staccarlo dalla corrente - fig. 10. Ritirare il cavo premendo sul pedale avvolgicavo (4) – fig. 11.
- In posizione verticale, mettere la spazzola (22) nel suo alloggiamento sotto l'apparecchio (1b) - fig. 12.
- In posizione orizzontale, mettere la spazzola (22) nel suo alloggiamento sul retro dell'apparecchio (1a) – fig. 13.
- Si può trasportare facilmente l'aspirapolvere grazie alle sue maniglie di trasporto (7a o 7b).

5. PULIZIA E MANUTENZIONE

Importante: Spegner e l'aspirapolvere e staccarlo sempre dalla corrente prima di operazioni di manutenzione o di pulizia.

SOSTITUIRE IL SACCHETTO

- La spia di riempimento del sacchetto (5) indica che il sacchetto è pieno o saturo. Se si constata una diminuzione dell'efficacia dell'apparecchio, regolare la potenza al massimo e tenere la bocchetta sollevata sopra il pavimento. Se la spia resta rossa, sostituire il sacchetto.
- Togliere il flessibile (18) dall'apertura di aspirazione (10) - fig. 2.
- Aprire il coperchio (9) dell'aspirapolvere – fig. 14.

a) Se l'aspiratore è dotato di sacchetto di carta * (17a) o di sacchetto Wonderbag Compact* (17c) :

- Sfilare il supporto del sacchetto (15) dall'alloggiamento di quest'ultimo (8) - Fig. 15a, quindi togliere il sacchetto * (17a) o il sacchetto Wonderbag Compact* (17c) dal relativo supporto facendolo scivolare lungo le guide (16) - Fig. 15b.
- Gettare nella spazzatura il sacchetto di carta * o il sacchetto Wonderbag Compact* - Fig. 15c
- Posizionare sul supporto un nuovo sacchetto di carta * o un nuovo sacchetto Wonderbag Compact* - Fig. 15d. Collocarlo all'interno dell'alloggiamento - Fig. 15e
- Assicurarsi che il sacchetto e il supporto del sacchetto siano collocati correttamente (15) prima di richiudere il coperchio (9).

b) Se l'aspirapolvere è dotato del sacchetto in tessuto* :

- Estrarre il supporto del sacchetto (15) dal vano sacchetto (8) - fig. 16a, poi togliere il sacchetto in tessuto* (17b) dal suo supporto (15) facendolo scivolare sulle guide (16) - fig. 16b.
- Aprire il sacchetto usando la cerniera - fig. 16c, poi svuotarlo sopra una pattumiera – fig. 16d.
- Pulire il sacchetto usando acqua corrente fig. 16e.
- Lasciarlo asciugare per almeno 24 ore (riposizionare il sacchetto solo se è perfettamente asciutto) – fig. 16f.
- Richiudere il sacchetto in tessuto: controllare che la cerniera sia **completamente chiusa** - fig. 16g - prima di rimettere il sacchetto nell'apparecchio.
- Riposizionare il sacchetto in tessuto nel supporto sacchetto - fig.16h.
- Assicurarsi che il sacchetto e il supporto del sacchetto (15) siano posizionati correttamente prima di richiudere il coperchio.

CAMBIARE IL MICROFILTRO* (rif.: MT0005 01)

Importante: Cambiare il microfiltro* MT0005 01 ogni 6 sostituzioni del sacchetto.

- Aprire il coperchio (9) dell'aspirapolvere – fig. 14.
- Togliere la griglia di protezione del motore (12) - fig. 17a.
- Togliere il microfiltro* (13) - fig.17b, e mettere da parte la griglia di protezione del motore (12).
- Gettare il microfiltro (13) nella pattumiera-fig. 17c.
- Collocare un nuovo microfiltro (13) sulla griglia di protezione del motore (12) - fig. 17d.
- Incastrare le alette nelle rispettive scanalature - fig. 17d.
- Chiudere la griglia di protezione del motore (12) - fig. 17e.
- Assicurarsi che la griglia di protezione del motore (12) sia posizionata correttamente prima di richiudere il coperchio (9).

CAMBIARE IL CASSETTO FILTRO HEPA* (RÉF : MT0007 01) COMPATIBILE CON I SACCHETTI IN CARTA E WONDERBAG COMPACT

Importante: Sostituire la cassetta filtro HEPA* MT0007 01 ogni 6 mesi (secondo la frequenza d'uso).

- Aprire il coperchio (9) dell'aspirapolvere – fig. 14.
- Estrarre la cassetta filtro HEPA* (14a) – fig. 18a - 18b.
- Buttare la cassetta nella pattumiera - fig.18c.
- Incastrare il nuovo cassetto filtro HEPA nelle scanalature- fig. 18d.
- Bloccare la nuova cassetta filtro HEPA* (14a) (rif. MT0007 01) nel suo vano - fig. 18e.
- Assicurarsi del corretto posizionamento della cassetta filtro HEPA* (14a) prima di richiudere il coperchio (9).

PULIRE IL CASSETTO FILTRO HEPA* (réf : RS-RT900034) COMPATIBILE CON I SACCHETTI IN TESSUTO

Attenzione! Questa pulizia è esclusivamente riservata alla cassetta filtro HEPA* rif. RS-RT900034.

- Aprire il coperchio (9) dell'aspirapolvere – fig. 14.
- Estrarre la cassetta filtro HEPA* (14b) – fig. 19a - 19b.
- Scuotere leggermente la cassetta filtro HEPA* (14b) sopra una pattumiera – fig. 19c.
- Passarla poi sotto l'acqua corrente – fig. 19d, e lasciarla asciugare per almeno 24 ore- fig. 19e.
- Badare che la cassetta filtro HEPA* (14b) sia ben asciutta prima di rimetterla a posto.
- Mettere i dentini nelle tacche – fig. 19f.
- Bloccare la cassetta filtro HEPA* (14b) (Rif. RS-RT900034) nel suo vano - fig. 19g.
- Assicurarsi del corretto posizionamento della cassetta filtro HEPA* (14b) prima di richiudere il coperchio (9).

PULIRE L'ASPIRAPOLVERE

- Pulire il corpo dell'apparecchio e gli accessori con uno straccio morbido e umido, poi asciugare.
- Pulire il coperchio con uno straccio asciutto – fig. 20.
- Non usare prodotti detergenti, aggressivi o abrasivi.

6. RISOLUZIONE DEI PROBLEMI

Importante: Non appena l'aspirapolvere funziona meno bene e prima di qualsiasi verifica, spegnerlo premendo il pedale On/Off.

SE L'ASPIRAPOLVERE NON PARTE

- L'apparecchio non è alimentato: verificare che l'apparecchio sia correttamente collegato alla corrente.

SE L'ASPIRAPOLVERE NON ASPIRA

- Un accessorio o il flessibile è ostruito: sturare l'accessorio o il flessibile.
- Il coperchio è posizionato in modo scorretto: verificare la posizione del sacchetto e del supporto del sacchetto (15) e richiudere il coperchio.

SE L'ASPIRAPOLVERE ASPIRA MENO BENE, FA RUMORE, FISCHIA

- Un accessorio o il flessibile è parzialmente ostruito: sturare l'accessorio o il flessibile.
- Il sacchetto è pieno o saturato dalle polveri sottili: sostituire il sacchetto di carta * (17a) o il sacchetto Wonderbag Compact * (17c) oppure vuotare il sacco in tessuto * (17b).

SE LA SPIA RIEMPIMENTO SACCHETTO RIMANE ROSSA DOPO AVER SOSTITUITO IL SACCHETTO

Il sistema di filtraggio è saturo:

- **Cassetta HEPA***: sostituire la cassetta HEPA* (14a) (rif.MT0007 01) e rimetterla nel suo vano o lavare la cassetta filtro HEPA* (14b) (rif.RS-RT900034) secondo la procedura.

- **Microfiltro***: estrarre il microfiltro* e sostituirlo con uno nuovo (rif. MT0005 01).
- Il variatore elettronico di potenza* è in posizione min: aumentare la potenza usando il variatore elettronico di potenza* (a meno che si stiano aspirando tessuti delicati).
- Il variatore meccanico di potenza dell'impugnatura è aperto: chiudere il variatore meccanico di potenza.

SE L'INDICATORE DI RIEMPIMENTO DEL SACCHETTO RESTA ROSSO

- Il sacchetto è saturo: sostituire il sacchetto di carta* (17a) o il sacchetto Wonderbag Compact* (17c) oppure vuotare il sacco in tessuto* (17b).

SE IL COPERCHIO NON SI CHIUDE (attivazione del rilevatore 11b)

- Verificare la presenza del sacchetto e del supporto del sacchetto (15) e il loro corretto posizionamento.

SE LA SPAZZOLA SI SPOSTA CON DIFFICOLTÀ

- Aprire il cursore di regolazione dell'impugnatura o diminuire la potenza.
- Verificare che la posizione della spazzola aspirante (22) sia adeguata alla superficie su cui si intende aspirare: per i tappeti e le moquette, utilizzare la spazzola universale (spazzola rientrata) - fig.4, per i parquet e le piastrelle utilizzare la spazzola per parquet (spazzola aperta) - fig.5

SE IL CAVO NON RIENTRA TOTALMENTE

- Il cavo è rallentato quando rientra: estrarre nuovamente il cavo e premere il pedale avvolgicavo.

SE L'ASPIRAPOLVERE SI SPEGNE DURANTE L'ASPIRAZIONE

- La sicurezza termica ha funzionato. Verificate che il tubo e il flessibile non siano otturati o che il sacchetto e i filtri non siano saturi. Lasciate raffreddare 30 minuti prima di rimettere in funzione l'aspirapolvere.

Se persiste un problema, portare l'aspirapolvere al Centro Assistenza Autorizzato Moulinex più vicino. Per conoscere la lista dei Centri Servizi Autorizzati, contattare il Servizio Consumatori Moulinex agli indirizzi riportati sulla garanzia internazionale allegata.

GARANZIA

- Questo apparecchio è riservato unicamente a un uso casalingo e domestico; in caso d'utilizzo non appropriato o non conforme alle istruzioni per l'uso, il fabbricante non si assume nessuna responsabilità e la garanzia è annullata.
- Leggere attentamente le istruzioni per l'uso prima di usare l'apparecchio per la prima volta: un utilizzo non conforme alle istruzioni per l'uso solleverebbe Moulinex da ogni responsabilità.

7. GLI ACCESSORI*

ACCESSORI*	USO	POSIZIONAMENTO DEGLI ACCESSORI	LUOGHI DI ACQUISTO
Bocchetta imbottiti	Per pulire i mobili.	Infilare la bocchetta imbottiti sull'estremità del tubo.	
Bocchetta a lancia convertibile in spazzolina	Per raggiungere gli angoli e i punti di difficile accesso.	Infilare la bocchetta a lancia convertibile in spazzolina sull'estremità dell'impugnatura o del tubo.	Per conoscere la lista dei Centri Servizi Autorizzati, contattare il Servizio Consumatori Moulinex agli indirizzi riportati sulla garanzia internazionale allegata.
Spazzola parquet	Per i pavimenti delicati.	Infilare la spazzola parquet sull'estremità del tubo.	
Mini turbospazzola	Per pulire in profondità i tessuti d'arredamento	Infilare la mini turbospazzola sull'estremità del tubo.	
Turbospazzola	Per togliere i fili e i peli di animali incastrati nei tappeti e nelle moquette.	Infilare la turbospazzola sull'estremità del tubo.	

8. AMBIENTE

Conformemente alla normativa in vigore, qualsiasi apparecchio fuori uso deve essere reso definitivamente inutilizzabile: staccare e tagliare il cavo prima di buttare l'apparecchio.

Contribuiamo alla protezione dell'ambiente!

- ① L'apparecchio contiene numerosi materiali valorizzabili o riciclabili.
- ♻️ Portarlo in un punto di raccolta perché sia effettuato il suo trattamento.



* Secondo i modelli: si tratta di equipaggiamenti specifici per alcuni modelli o di accessori disponibili in opzione.

1. ΣΥΜΒΟΥΛΕΣ ΑΣΦΑΛΕΙΑΣ

Για την ασφάλειά σας, η παρούσα συσκευή έχει κατασκευαστεί σύμφωνα με τα εφαρμοστέα πρότυπα και κανονισμούς (Οδηγίες περί Χαμηλής τάσης, Ηλεκτρομαγνητικής Συμβατότητας, Περιβάλλοντος...).

ΣΥΝΘΗΚΕΣ ΧΡΗΣΗΣ

- Η ηλεκτρική σας σκούπα είναι ηλεκτρική συσκευή: πρέπει να χρησιμοποιείται σε κανονικές συνθήκες χρήσης.
- Να χρησιμοποιείτε και να φυλάσσετε τη συσκευή μακριά από τα παιδιά. Μην αφήνετε ποτέ τη συσκευή να λειτουργεί χωρίς επίβλεψη.
- Μην κρατάτε το ακροφύσιο ή το άκρο του σωλήνα κοντά στα μάτια ή τα αυτιά.
- **Μη σκουπίζετε επιφάνειες που έχουν βραχεί με νερό ή οποιοδήποτε άλλο υγρό, ζεστές ουσίες, εξαιρετικά λεπτές ουσίες (γύψος, τσιμέντο, κρύα στάχτη), μεγάλα αιχμηρά θραύσματα (γυαλί), επιβλαβή προϊόντα (διαλυτικά, διαλυμένα καθαρισμού...), διαβρωτικές ουσίες (οξύ, καθαριστικά...), εύφλεκτα υλικά και εκρηκτικές ουσίες (με βάση καυσίμου ή οινόπνεύματος).**
- Ποτέ μη βυθίζετε τη συσκευή μέσα σε νερό, μην πιεάτε νερό πάνω στη συσκευή και μην την τοποθετείτε σε εξωτερικούς χώρους.
- Μη χρησιμοποιείτε τη συσκευή εάν έχει πέσει και παρουσιάσει εμφανείς ζημιές ή σφάλματα λειτουργίας. Σε αυτήν την περίπτωση, μην ανοίξετε τη συσκευή αλλά στείλτε την στο κοντινότερο εξουσιοδοτημένο κέντρο εξυπηρέτησης ή επικοινωνήστε με το κέντρο καταναλωτών της Moulinex.

ΗΛΕΚΤΡΙΚΗ ΤΡΟΦΟΔΟΣΙΑ

- Βεβαιωθείτε ότι η τάση χρήσης της ηλεκτρικής σας σκούπας αντιστοιχεί στην τάση του ηλεκτρικού σας δικτύου. Θα βρείτε αυτές τις πληροφορίες κάτω από τη συσκευή.
- Απενεργοποιήστε και βγάλτε τη συσκευή από την πρίζα, αφαιρώντας το ηλεκτρικό φις:
 - αμέσως μετά από τη χρήση, - πριν από κάθε αλλαγή εξαρτημάτων,
 - πριν από κάθε καθαρισμό, συντήρηση ή αντικατάσταση φίλτρου.
- Μη χρησιμοποιείτε τη συσκευή:
 - εάν το καλώδιο έχει φθαρεί. Προκειμένου να αποφευχθεί κάθε κίνδυνος, θα πρέπει το σύστημα τυλίγματος καλωδίου και το καλώδιο οπωσδήποτε να αντικατασταθούν σε ένα εξουσιοδοτημένο κέντρο εξυπηρέτησης της Moulinex.

ΕΠΙΣΚΕΥΕΣ

Οι επισκευές θα πρέπει να πραγματοποιούνται αποκλειστικά από ειδικούς, χρησιμοποιώντας γνήσια ανταλλακτικά. Η επισκευή μιας συσκευής από εσάς τους ίδιους μπορεί να συνιστά κίνδυνο για τον χρήστη.

2. ΠΕΡΙΓΡΑΦΗ

1. a - Οριζόντια φύλαξη
b - Κάθετη φύλαξη
 2. Κουμπί on/off
 3. Ηλεκτρονικός διακόπτης έντασης*
 4. Κουμπί τυλίγματος καλωδίου
 5. Ένδειξη πλήρωσης της σακούλας
 6. Εσχάρα εξόδου αέρα
 7. a- Λαβή κάθετης μεταφοράς
b- Οριζόντια κινητή λαβή μεταφοράς
 8. Θήκη σακούλας
 9. Καπάκι
 10. Άνοιγμα αναρρόφησης
 11. a-Θυρίδα ανοίγματος καπακιού
b- Ανιχνευτής παρουσίας σακούλας
 12. Εσχάρα προστασίας του μοτέρ
 13. Μικροφίλτρο* (κωδ. MT0005 01)
 14. a- Κασέτα φίλτρου HEPA* (κωδ. MT0007 01), προσαρμόζεται στις χάρτινες σακούλες
b- Κασέτα φίλτρου HEPA* (κωδ. RS-RT900034), προσαρμόζεται στις υφαντάσες σακούλες*
- Η ηλεκτρική σας σκούπα διαθέτει είτε ένα μικροφίλτρο* ή μία κασέτα φίλτρου HEPA*.
15. Υποστήριγμα σακούλας για σακούλες Wonderbag Compact * (17c) ή για χάρτινες σακούλες * (17a) ή για υφαντάσες σακούλες * (17b)

Βασικά εξαρτήματα:

17. Σακούλες

a- Χάρτινη σακούλα* (κωδ. MT0005 01)

b- Υφασμάτινη σακούλα*

c- Σακούλα Wonderbag Compact* (ref. WB3051.20-30-40)

18. Εύκαμπτος σωλήνας με λαβή και μηχανικός διακόπτης έντασης

19. Τηλεσκοπικός σωλήνας*

20. Σωλήνες*

21. Ακροφύσιο παρκέτου*

22. Ακροφύσιο για όλες τις επιφάνειες

23. Ακροφύσιο επίπλων*

24. Ακροφύσιο με σχισμή με εναλλαγή σε βουρτσάκι*

25. Βούρτσα Turbo*

26. Μικρή βούρτσα Turbo*

3. ΠΡΙΝ ΑΠΟ ΤΗΝ ΠΡΩΤΗ ΧΡΗΣΗ

ΑΦΑΙΡΕΣΗ ΣΥΣΚΕΥΑΣΙΑΣ

• Αφαιρέστε τη συσκευασία της συσκευής σας, φυλάξτε το δελτίο εγγύησης και διαβάστε προσεκτικά τις οδηγίες χρήσης πριν από την πρώτη χρήση.

ΣΥΜΒΟΥΛΕΣ ΚΑΙ ΠΡΟΦΥΛΑΞΕΙΣ

- Πριν από κάθε χρήση, πρέπει να ξετυλίξετε εντελώς το καλώδιο.
- Μην το τσακίζετε και μην το περνάτε πάνω από αιχμηρά άκρα.
- Εάν χρησιμοποιείτε ηλεκτρική μπαλαντέζα, βεβαιωθείτε ότι βρίσκεται σε άριστη κατάσταση και ότι η διατομή της είναι κατάλληλη για την ηλεκτρική ισχύ της ηλεκτρικής σας σκούπας.
- Η ηλεκτρική σας σκούπα διαθέτει μια ασφάλεια που αποτρέπει την υπερθέρμανση του κινητήρα. Σε ορισμένες περιπτώσεις (χρήση της λαβής σε πολυθρόνες, καθίσματα...) η ασφάλεια απενεργοποιείται και η συσκευή μπορεί να εκπέμψει έναν ασυνήθιστο θόρυβο άνευ σημασίας.
- Μη μετακινείτε την ηλεκτρική σκούπα τραβώντας το καλώδιο, η συσκευή πρέπει να μετακινείται από τη λαβή μεταφοράς της.
- Μη χρησιμοποιείτε το καλώδιο για να ανασηκώσετε τη συσκευή.
- Ποτέ μην αποσυνδέετε τη συσκευή από το ρεύμα τραβώντας το καλώδιο.
- Ποτέ μη χρησιμοποιείτε την ηλεκτρική σας σκούπα χωρίς σακούλα και σύστημα φίλτραρίσματος: μικρο-φίλτρο* ή κασέτα φίλτρου HEPA*.
- Βεβαιωθείτε ότι το φίλτρο (13 ή 14a ή 14b) είναι σωστά τοποθετημένο στη θέση του.
- Να χρησιμοποιείτε αποκλειστικά και μόνο γνήσιες σακούλες και φίλτρα της Moulinex.
- Να χρησιμοποιείτε αποκλειστικά και μόνο γνήσια εξαρτήματα της Moulinex.
- Σε περίπτωση που συναντήσετε δυσκολίες στο να προμηθευτείτε τα εξαρτήματα και τα φίλτρα για την παρούσα ηλεκτρική σκούπα, επικοινωνήστε με το κέντρο καταναλωτών της Moulinex.
- Να απενεργοποιείτε και να αποσυνδέετε την ηλεκτρική σκούπα από το ρεύμα μετά από κάθε χρήση.
- Πρέπει πάντα να απενεργοποιείτε και να αποσυνδέετε την ηλεκτρική σκούπα από το ρεύμα πριν από τη συντήρηση ή τον καθαρισμό της.
- Η παρούσα συσκευή δεν προορίζεται προς χρήση από άτομα (συμπεριλαμβανομένων των παιδιών) των οποίων η σωματική, αισθητήρια ή πνευματική ικανότητα είναι μειωμένη, ή από άτομα χωρίς εμπειρία ή γνώση ως προς τη χρήση, εκτός εάν τα άτομα αυτά βρίσκονται υπό επίβλεψη ή ακολουθούν πρότερες οδηγίες που αφορούν στη χρήση της συσκευής από κάποιο άτομο που είναι υπεύθυνο ως προς την ασφάλειά τους. Τα παιδιά πρέπει να βρίσκονται υπό επίβλεψη προκειμένου να διασφαλιστεί ότι δεν θα χρησιμοποιήσουν τη συσκευή ως παιχνίδι.

4. ΧΡΗΣΗ

ΣΥΝΑΡΜΟΛΟΓΗΣΗ ΤΩΝ ΕΞΑΡΤΗΜΑΤΩΝ ΤΗΣ ΣΥΣΚΕΥΗΣ

- Τοποθετήστε με δύναμη τον εύκαμπτο σωλήνα (18) εντός του ανοίγματος αναρρόφησης (10), και στρέψτε μέχρι που να κλειδώσει - εικ. 1.
- Για να τον αφαιρέσετε, στρέψτε στην αντίθετη φορά και τραβήξτε - εικ. 2.
- Εάν η ηλεκτρική σας σκούπα διαθέτει τηλεσκοπικό σωλήνα* (19): πιέστε το κουμπί ρύθμισης

προς τα εμπρός, τραβήξτε προς τα έξω το επιθυμητό μήκος του σωλήνα και στη συνέχεια αφήστε το κουμπί για να τον ασφαλίσετε- εικ.3a. Διαφορετικά, συνδέστε τους δύο σωλήνες* (20), περιστρέφοντας ελαφρώς- εικ. 3b.

• Προσαρμόστε το εξάρτημα που επιθυμείτε στο άκρο του σωλήνα:

- Για τα χαλιά και τις μοκέτες: χρησιμοποιήστε το ακροφύσιο (22) στη θέση χωρίς βούρτσα - εικ.4.
- Για τα παρκέτα και τις λείες επιφάνειες: χρησιμοποιήστε το ακροφύσιο (22) στη θέση με βούρτσα - εικ.4, ή χρησιμοποιήστε απευθείας το ακροφύσιο παρκέτου* (21).

- Για τις γωνίες και τα σημεία δύσκολης πρόσβασης: χρησιμοποιήστε το ακροφύσιο με σχισμή με εναλλαγή σε βουρτσάκι* (24) στη θέση του ακροφυσίου για γωνίες.

- Για τα έπιπλα: χρησιμοποιήστε το ακροφύσιο με σχισμή με εναλλαγή σε βουρτσάκι* (24) ή το ακροφύσιο επίπλων* (23).

ΠΡΟΣΟΧΗ: Πάντοτε να απενεργοποιείτε και να βγάζετε τη σκούπα σας από την πρίζα πριν από κάθε αλλαγή εξαρτημάτων.

ΣΥΝΔΕΣΗ ΤΟΥ ΚΑΛΩΔΙΟΥ ΚΑΙ ΕΝΕΡΓΟΠΟΙΗΣΗ ΤΗΣ ΣΥΣΚΕΥΗΣ

• Ξετυλίξτε όλο το καλώδιο, συνδέστε την ηλεκτρική σας σκούπα στο ρεύμα - fig.6 και πατήστε τον διακόπτη on/off (2) - εικ. 7

• Ρυθμίστε την ένταση της αναρρόφησης:

- με τον ηλεκτρονικό διακόπτη έντασης* (3): περιστρέψτε το κουμπί του ηλεκτρονικού διακόπτη* για να ρυθμίσετε την ένταση της αναρρόφησης: προς τη θέση max για τα δάπεδα και στη θέση min για τα έπιπλα και τα ευαίσθητα υφάσματα - εικ. 8.

- με τον μηχανικό διακόπτη έντασης της λαβής: ανοίξτε το κάλυμμα του διακόπτη ρύθμισης για να ελαττώσετε χειροκίνητα την ένταση της αναρρόφησης, πχ: σε ευαίσθητες επιφάνειες... - εικ.9.

ΑΠΟΘΗΚΕΥΣΗ ΚΑΙ ΜΕΤΑΦΟΡΑ ΤΗΣ ΣΥΣΚΕΥΗΣ

• Μετά από τη χρήση, απενεργοποιήστε την ηλεκτρική σας σκούπα πατώντας το κουμπί on/off (2) και αποσυνδέστε την από το ρεύμα - εικ. 10. Φυλάξτε το καλώδιο πατώντας το κουμπί τυλίγματος του καλωδίου (4) - εικ. 11.

• Σε κάθετη θέση, τοποθετήστε το ακροφύσιο (22) μέσα στη θήκη του κάτω από τη συσκευή (1b) - εικ. 12.

• Σε οριζόντια θέση, τοποθετήστε το ακροφύσιο (22) μέσα στη θήκη του στην πίσω πλευρά της συσκευής (1a) - εικ. 13.

• Μεταφέρετε εύκολα την ηλεκτρική σας σκούπα χάρη στις λαβές μεταφοράς (7a ή 7b).

5. ΚΑΘΑΡΙΣΜΟΣ ΚΑΙ ΣΥΝΤΗΡΗΣΗ

Σημαντικό: Πρέπει πάντα να απενεργοποιείτε και να αποσυνδέετε την ηλεκτρική σκούπα από το ρεύμα πριν από τη συντήρηση ή τον καθαρισμό της.

ΑΛΛΑΓΗ ΣΑΚΟΥΛΑΣ

• Η ένδειξη πλήρωσης της σακούλας (5) σας υποδεικνύει ότι η σακούλα είναι γεμάτη ή κορεσμένη. Εάν παρατηρήσετε μια μείωση στην απόδοση της συσκευής σας, ρυθμίστε την ένταση στο μέγιστο και κρατήστε το ακροφύσιο ανασηκωμένο πάνω από το δάπεδο. Εάν η ένδειξη παραμείνει κόκκινη, αντικαταστήστε το δοχείο σκόνης.

• Αφαιρέστε τον εύκαμπτο σωλήνα (18) από το άνοιγμα αναρρόφησης (10)- εικ. 2.

• Ανοίξτε το καπάκι (9) της ηλεκτρικής σκούπας- εικ. 14.

α) Αν η ηλεκτρική σας σκούπα διαθέτει χάρτινη σακούλα * (17a) ή σακούλα Wonderbag Compact* (17c) :

• Αφαιρέστε το υποστήριγμα της σακούλας (15) από το διαμέρισμα της σακούλας (8) - εικ. 15a, κατόπιν βγάλτε τη χάρτινη σακούλα * (17a) ή τη σακούλα Wonderbag Compact* (17c) από το υποστήριγμά της, γλιστρώντας την επάνω στις ράγες (16) - εικ. 15b.

• Πετάξτε τη χάρτινη σακούλα * ή τη σακούλα Wonderbag Compact* σε ένα καλάθι απορριμμάτων - εικ. 15c

• Τοποθετήστε μία νέα χάρτινη σακούλα * ή μία νέα σακούλα Wonderbag Compact* στο υποστήριγμα - εικ. 15d.

Βάλτε την μέσα στο διαμέρισμα - εικ. 15e

• Ελέγξτε αν η σακούλα και η βάση της (15) έχουν τοποθετηθεί καλά πριν να ξανακλείσετε το καπάκι (9).

β) Εάν η ηλεκτρική σας σκούπα διαθέτει υφασμάτινη σακούλα* :

- Αφαιρέστε τη βάση της σακούλας (15) από τη θήκη της σακούλας (8)– εικ.16a, και στη συνέχεια αφαιρέστε την υφασμάτινη σακούλα* (17b) από τη βάση της (15) σύροντάς τη πάνω στους οδηγούς ολίσθησης (16) – εικ.16b.
- Ανοίξτε τη σακούλα με τη βοήθεια του φερμουάρ– εικ. 16c, και στη συνέχεια αδειάστε την μέσα στον κάδο απορριμμάτων– εικ. 16d.
- Καθαρίστε τη σακούλα με νερό βρύσης– εικ. 16e.
- Αφήστε τη να στεγνώσει για τουλάχιστον 24 ώρες (μην επανατοποθετείτε τη σακούλα εάν δεν είναι εντελώς στεγνή)– εικ. 16f.
- Κλείστε την υφασμάτινη σακούλα : προσέξτε να **κλείσετε εντελώς** το φερμουάρ – εικ. 16g – πριν να βάλετε τη σακούλα ξανά στη συσκευή.
- Τοποθετήστε ξανά την υφασμάτινη σακούλα επάνω στη βάση σακούλας – εικ. 16h.
- Ελέγξτε αν η υφασμάτινη σακούλα και η βάση της (15) έχουν τοποθετηθεί καλά πριν να ξανακλείσετε το καπάκι.

ΑΛΛΑΓΗ ΤΟΥ ΜΙΚΡΟΦΙΛΤΡΟΥ* (κωδ.: ΜΤ0005 01)

Σημαντικό: Να αλλάζετε το μικροφίλτρο* ΜΤ0005 01 μετά από κάθε 6 φορές που αλλάζετε σακούλα.

- Ανοίξτε το καπάκι (9) της ηλεκτρικής σας σκούπας– εικ. 14.
- Βγάλτε τη σχάρα προστασίας του μοτέρ (12) – εικ. 17a.
- Βγάλτε το μικροφίλτρο* (13) – εικ. 17b, και φυλάξτε τη σχάρα προστασίας του μοτέρ (12).
- Πετάξτε το μικροφίλτρο* (13) στα σκουπίδια– εικ. 17c.
- Τοποθετήστε ένα καινούργιο μικροφίλτρο (13) επάνω στη σχάρα προστασίας του μοτέρ (12) – εικ. 17d.
- Βάλτε τις προεξοχές μέσα στις εγκοπές – εικ. 17d.
- Κλειδώστε τη σχάρα προστασίας του μοτέρ (12) – εικ. 17e.
- Ελέγξτε αν η σχάρα προστασίας του μοτέρ (12) τοποθετήθηκε σωστά πριν να ξανακλείσετε το καπάκι (9).

ΑΛΛΑΓΗ ΤΗΣ ΚΑΣΕΤΑΣ ΦΙΛΤΡΟΥ HEPA* (ΚΩΔ : ΜΤ0007 01) ΓΙΑ ΤΙΣ ΧΑΡΤΙΝΕΣ ΣΑΚΟΥΛΕΣ ΚΑΙ ΤΗΝ WONDERBAG COMPACT

Σημαντικό: Η αντικατάσταση της κασέτας φίλτρου HEPA* ΜΤ0007 01 πρέπει να γίνεται κάθε 6 μήνες (ανάλογα με τη συχνότητα χρήσης).

- Ανοίξτε το καπάκι (9) της ηλεκτρικής σας σκούπας– εικ. 14.
- Αφαιρέστε την κασέτα φίλτρου HEPA* (14a) – εικ. 18a – 18b.
- Πετάξτε την κασέτα στον κάδο απορριμμάτων – εικ.18c.
- Βάλτε τις προεξοχές της καινούργιας κασέτας φίλτρου HEPA μέσα στις εγκοπές – σχ. 18d.
- Ασφαλίστε την καινούρια κασέτα φίλτρου HEPA* (14a) (κωδ. ΜΤ0007 01) μέσα στη θήκη της – εικ. 18e.
- Βεβαιωθείτε ότι η κασέτα φίλτρου HEPA* (14a) έχει τοποθετηθεί σωστά προτού κλείσετε πάλι το καπάκι (9).

ΚΑΘΑΡΙΣΜΟΣ ΤΗΣ ΚΑΣΕΤΑΣ ΦΙΛΤΡΟΥ HEPA* (κωδ : RS–RT900034) ΓΙΑ ΤΙΣ ΥΦΑΣΜΑΤΙΝΕΣ ΣΑΚΟΥΛΕΣ

Προσοχή! Ο καθαρισμός αυτός ενδείκνυται αποκλειστικά για την κασέτα φίλτρου HEPA* κωδ.: RS–RT900034.

- Ανοίξτε το καπάκι (9) της ηλεκτρικής σας σκούπας– εικ. 14.
- Αφαιρέστε την κασέτα φίλτρου HEPA* (14b) – εικ. 19a – 19b.
- Τινάξτε την κασέτα φίλτρου HEPA* (14b) πάνω από τον κάδο απορριμμάτων – εικ. 19c.
- Πλύνετε τη στη συνέχεια με νερό βρύσης– εικ. 19d, και αφήστε τη να στεγνώσει για τουλάχιστον 24 ώρες– εικ. 19e.
- Φροντίστε η κασέτα φίλτρου HEPA* (14b) να έχει στεγνώσει εντελώς προτού την τοποθετήσετε πάλι στη θέση της.
- Τοποθετήστε τις προεξοχές μέσα στις εγκοπές– εικ. 19f.
- Ασφαλίστε την κασέτα φίλτρου HEPA* (14b) (Κωδ.: RS–RT900034) μέσα στη θήκη της – εικ. 19g.

- Βεβαιωθείτε ότι η κασέτα φίλτρου HEPA* (14b) έχει τοποθετηθεί σωστά προτού κλείσετε πάλι το καπάκι (9).

ΚΑΘΑΡΙΣΜΟΣ ΤΗΣ ΗΛΕΚΤΡΙΚΗΣ ΣΚΟΥΠΑΣ

- Σκουπίστε το σώμα της συσκευής και τα εξαρτήματα με ένα μαλακό και υγρό πανί, και στη συνέχεια στεγνώστε τα.
- Σκουπίστε το καπάκι με ένα στεγνό πανί –εικ. 20.
- Μη χρησιμοποιείτε απορρυπαντικά, διαβρωτικά ή λιπαντικά προϊόντα.

6. ΕΝΤΟΠΙΣΜΟΣ ΚΑΙ ΕΠΙΣΚΕΥΗ ΒΛΑΒΩΝ

Σημαντικό: Εάν η ηλεκτρική σας σκούπα λειτουργεί λιγότερο καλά και πριν από κάθε έλεγχο, απενεργοποιήστε την πατώντας το κουμπί on/off.

ΕΑΝ Η ΗΛΕΚΤΡΙΚΗ ΣΑΣ ΣΚΟΥΠΑ ΔΕΝ ΛΕΙΤΟΥΡΓΕΙ

- Η συσκευή δεν είναι συνδεδεμένη στο ρεύμα: βεβαιωθείτε ότι η συσκευή είναι σωστά συνδεδεμένη στο ρεύμα.

ΕΑΝ Η ΕΝΤΑΣΗ ΑΝΑΡΡΟΦΗΣΗΣ ΤΗΣ ΗΛΕΚΤΡΙΚΗΣ ΣΑΣ ΣΚΟΥΠΑΣ ΜΕΙΩΘΕΙ ΕΝΤΕΛΩΣ

- Ένα εξάρτημα ή ο εύκαμπτος σωλήνας έχει βουλώσει: ξεβουλώστε το εξάρτημα ή τον εύκαμπο σωλήνα.
- Το καπάκι δεν έκλεισε καλά: ελέγξτε αν έχει τοποθετηθεί σωστά η σακούλα και η βάση της (15) και κλείστε το καπάκι.

ΕΑΝ Η ΕΝΤΑΣΗ ΑΝΑΡΡΟΦΗΣΗΣ ΤΗΣ ΗΛΕΚΤΡΙΚΗΣ ΣΚΟΥΠΑΣ ΜΕΙΩΘΕΙ ΑΡΚΕΤΑ, ΕΑΝ Η ΗΛΕΚΤΡΙΚΗ ΣΚΟΥΠΑ ΠΑΡΑΓΕΙ ΘΟΡΥΒΟ, Η ΣΦΥΡΙΖΕΙ

- Ένα εξάρτημα ή ο εύκαμπτος σωλήνας έχει βουλώσει μερικώς: ξεβουλώστε το εξάρτημα ή τον εύκαμπο σωλήνα.
- Η σακούλα είναι γεμάτη ή κορεσμένη με λεπτή σκόνη: αντικαταστήστε τη χάρτινη σακούλα * (17a) ή τη σακούλα Wonderbag Compact * (17c), ή αδειάστε την υφασμάτινη σακούλα * (17b).

ΑΝ Η ΦΩΤΕΙΝΗ ΕΝΔΕΙΞΗ ΓΕΜΑΤΗΣ ΣΑΚΟΥΛΑΣ ΠΑΡΑΜΕΝΕΙ ΑΝΑΜΜΕΝΗ ΜΕΤΑ ΤΗΝ ΑΛΛΑΓΗ ΤΗΣ ΣΑΚΟΥΛΑΣ

Το σύστημα φιλτραρίσματος έχει φράξει.

- **Κασέτα HEPA***: αλλάξτε την κασέτα HEPA* (14a) (κωδ. MT0007 01) και επανατοποθετήστε τη μέσα στη θήκη της ή πλύνετε την κασέτα φίλτρου HEPA* (14b) (κωδ. RS-RT900034) σύμφωνα με τη διαδικασία.

- **Μικροφίλτρο***: αφαιρέστε το μικροφίλτρο* και αντικαταστήστε το με ένα καινούριο (κωδ. MT0005 01).

- Ο ηλεκτρονικός διακόπτης έντασης* είναι στη θέση min: αυξήστε την ένταση με τον ηλεκτρονικό διακόπτη έντασης* (εκτός κι αν σκουπίζετε ευαίσθητα υφάσματα).
- Ο μηχανικός διακόπτης έντασης της λαβής είναι ανοικτός: κλείστε τον μηχανικό διακόπτη έντασης.

ΕΑΝ Η ΕΝΔΕΙΞΗ ΠΛΗΡΩΣΗΣ ΤΗΣ ΣΑΚΟΥΛΑΣ ΠΑΡΑΜΕΝΕΙ ΚΟΚΚΙΝΗ

- Η σακούλα είναι γεμάτη: αντικαταστήστε τη χάρτινη σακούλα * (17a) ή τη σακούλα Wonderbag Compact * (17c), ή αδειάστε την υφασμάτινη σακούλα * (17b).

ΕΑΝ ΤΟ ΚΑΠΑΚΙ ΔΕΝ ΚΛΕΙΝΕΙ (λόγω του αισθητήρα 11b)

- Ελέγξτε αν έχει τοποθετηθεί η σακούλα και η βάση της (15) ή αν έχουν τοποθετηθεί καλά.

ΕΑΝ ΤΟ ΑΚΡΟΦΥΣΙΟ ΜΕΤΑΚΙΝΕΙΤΑΙ ΜΕ ΔΥΣΚΟΛΙΑ

- Ανοίξτε τον δείκτη ρύθμισης της λαβής ή μειώστε την ένταση.
- Ελέγξτε αν η θέση του ακροστομίου (22) είναι η κατάλληλη για τον τύπο δαπέδου που σκουπίζετε : για χαλιά και μοκέτες, χρησιμοποιήστε το ακροστόμιο στη θέση της βούρτσας προς τα μέσα – εικ. 4, για τα ξύλινα και λεία δάπεδα, χρησιμοποιήστε το ακροστόμιο στη θέση της βούρτσας προς τα έξω – εικ. 5.

ΕΑΝ ΤΟ ΚΑΛΩΔΙΟ ΔΕΝ ΕΠΙΣΤΡΕΦΕΙ ΕΝΤΕΛΩΣ

• Το καλώδιο καθυστερεί κατά την επιστροφή του στη βάση: βγάλτε πάλι έξω το καλώδιο και πατήστε το πλήκτρο τυλίγματος του καλωδίου.

EL

ΕΑΝ Η ΗΛΕΚΤΡΙΚΗ ΣΑΣ ΣΚΟΥΠΑ ΣΤΑΜΑΤΗΣΕΙ ΚΑΤΑ ΤΗ ΔΙΑΡΚΕΙΑ ΤΗΣ ΑΝΑΡΡΟΦΗΣΗΣ

• Τέθηκε σε λειτουργία η θερμική ασφάλεια. Ελέγξτε εάν ο σωλήνας και ο εύκαμπτος σωλήνας έχουν βουλώσει ή εάν η σακούλα και τα φίλτρα είναι κορεσμένα. Αφήστε την ηλεκτρική σκούπα να κρυώσει για 30 λεπτά προτού τη θέσετε πάλι σε λειτουργία.

Εάν το πρόβλημα παραμένει, πηγαίνετε την ηλεκτρική σας σκούπα για έλεγχο στο κοντινότερο εξουσιοδοτημένο κέντρο εξυπηρέτησης της Moulinex. Για τη λίστα με τα Εξουσιοδοτημένα Κέντρα Σέρβις, επικοινωνήστε με την Υπηρεσία Καταναλωτών Moulinex, τα στοιχεία της οποίας θα βρείτε στην παρεχόμενη διεθνή κάρτα εγγύησης.

ΕΓΓΥΗΣΗ

• Η παρούσα συσκευή προορίζεται αποκλειστικά για οικιακή χρήση. Σε περίπτωση μη εγκεκριμένης χρήσης ή μη συμβατής με τις οδηγίες χρήσης, η εταιρεία δεν φέρει καμία ευθύνη και η εγγύηση ακυρώνεται.

• Διαβάστε προσεκτικά τις οδηγίες χρήσης πριν χρησιμοποιήσετε για πρώτη φορά τη συσκευή σας: η Moulinex δεν φέρει καμία ευθύνη σε περίπτωση μη τήρησης των οδηγιών αυτών.

7. ΤΑ ΕΞΑΡΤΗΜΑΤΑ*

ΕΞΑΡΤΗΜΑΤΑ*	ΧΡΗΣΗ	ΤΟΠΟΘΕΤΗΣΗ ΤΟΥ ΕΞΑΡΤΗΜΑΤΟΣ	ΣΗΜΕΙΑ ΑΓΟΡΑΣ
Ακροφύσιο επίπλων	Για τον καθαρισμό επίπλων.	Προσαρμόστε το ακροφύσιο επίπλων στο άκρο του σωλήνα.	
Ακροφύσιο με σχισμή με εναλλαγή σε βουρτσάκι	Για να ιφτάνετε στις γωνίες και τα σημεία δύσκολης πρόσβασης.	Προσαρμόστε το ακροφύσιο με σχισμή με εναλλαγή σε βουρτσάκι στο άκρο της λαβής ή του σωλήνα.	
Ακροφύσιο παρκέ-του	Για τις ευαίσθητες επιφάνειες.	Προσαρμόστε το ακροφύσιο παρκέ-του στο άκρο του σωλήνα.	Για τη λίστα με τα Εξουσιοδοτημένα Κέντρα Σέρβις, επικοινωνήστε με την Υπηρεσία Καταναλωτών Moulinex, τα στοιχεία της οποίας θα βρείτε στην παρεχόμενη διεθνή κάρτα εγγύησης.
Μικρή βούρτσα Turbo	Για να καθαρίζετε σε βάθος τα υφάσματα των επίπλων.	Προσαρμόστε τη μικρή βούρτσα Turbo στο άκρο του σωλήνα.	
Βούρτσα Turbo	Για να απομακρύνετε τις κλωστές και τις τρίχες ζώων που έχουν κολλήσει πάνω στα χαλιά και τις μοκέτες.	Προσαρμόστε τη βούρτσα Turbo στο άκρο του σωλήνα.	

8. ΠΕΡΙΒΑΛΛΟΝ

Σύμφωνα με τον ισχύοντα κανονισμό, κάθε συσκευή εκτός χρήσης θα πρέπει να καθίσταται οριστικά άχρηστη: αποσυνδέστε τη συσκευή από το ρεύμα και κόψτε το καλώδιο προτού απορρίψετε τη συσκευή.

Ας συμβάλλουμε κι εμείς στην προστασία του περιβάλλοντος!

① Η συσκευή σας περιέχει πολλά αξιοποιήσιμα ή ανακυκλώσιμα υλικά.

➡ Παραδώστε τη σε ένα κέντρο διαλογής το οποίο θα αναλάβει την επεξεργασία της.



1. VEILIGHEIDSTIPS

Dit apparaat is voor uw veiligheid conform de toepasselijke normen en regelgeving (Leidraden Laag Spanning, Elektromagnetische Compatibiliteit, Milieu,...).

GBRUIKSVOORWAARDEN

- Uw stofzuiger is een elektrisch apparaat: het dient in normale gebruiksomstandigheden gebruikt te worden.
- U dient het apparaat buiten bereik van kinderen te gebruiken en op te bergen. Laat het apparaat nooit zonder toezicht functioneren.
- Breng de zuigmond of het uiteinde van de zuigbuis niet in de nabijheid van de ogen en oren.
- **Gebruik de stofzuiger niet op natte oppervlakken, om water of andere vloeistoffen van welke aard dan ook, hete stoffen, bijzonder fijne stoffen (gips, cement, as), grote scherpe stukken (glas), gevaarlijke (oplossers, afbijtmiddelen...), agressieve (zuren, schoonmaakmiddelen...), brandbare en explosieve (op benzine of alcoholbasis) producten op te zuigen.**
- Dompel het apparaat nooit in water onder, spuit geen water op het apparaat en laat het apparaat niet buiten staan.
- Gebruik het apparaat niet indien het gevallen is en zichtbare tekenen van schade of functionele storingen vertoont. Open in dat geval het apparaat niet, maar stuur het naar het dichtstbijzijnde Erkende Service Center of neem contact op met de klantenservice van Moulinex.

ELEKTRISCHE VOEDING

- Controleer of de bedrijfsspanning (voltage) van uw stofzuiger overeenkomt met die van uw installatie: u vindt deze informatie aan de onderkant van het apparaat.
- Stop het apparaat, zet het uit en trek de stekker uit het stopcontact:
 - direct na gebruik,
 - voor elke wisseling van accessoires,
 - voor elke reinigingsbeurt, onderhoud of vervangen van filter.
- Gebruik het apparaat niet indien:
 - als het snoer beschadigd is. Om gevaar te vermijden dienen de haspel en het snoer van uw stofzuiger verplicht en in hun geheel door een Erkend Service Center van Moulinex te worden vervangen.

RÉPARATIES

Reparaties dienen alleen door vakmensen en met originele reserveonderdelen uitgevoerd te worden. Zelf een apparaat repareren kan voor de gebruiker gevaarlijk zijn.

2. BESCHRIJVING

1. a – Horizontale parkeerstand
b – Verticale parkeerstand
 2. Aan/uit pedaal
 3. Elektronische vermogensregelaar*
 4. Snoerprolmechanische
 5. Controlelampje stofzak vol
 6. Rooster luchtuitstroming
 7. a- Verticale handgreep
b- Opklapbaar transporthandvat
 8. Compartiment stofzak
 9. Deksel
 10. Aanzuigopening
 11. a- Openingsklep deksel
b- Stofzak aanwezigheidsdetector
 12. Beschermend rooster voor motor
 13. Microfilter* (ref. MT0005 01)
 14. a- HEPA Filtercassette * (ref. MT0007 01), voor papieren stofzakken
b- HEPA Filtercassette * (ref. RS-RT900034), voor textiele stofzakken*
- Uw stofzuiger is van een microfilter* of een HEPA filter cassette* voorzien.
15. Zakondersteuning voor de zak Wonderbag Compact* (17c), de papieren stofzak* (17a) of de textiele stofzak* (17b)
 16. Glijders stofzakbeugel

Standaard Accessoires:

17. Stofzakken

- a- Papieren stofzak* (ref. MT0005 01)
- b- Textiele stofzak*
- c- Wonderbag Compact stofzak* (ref. WB3051.20-30-40)

18. Flexibele slang met kromme greep en mechanische vermogensregelaar

19. Telescopische buis*

20. Buizen*

21. Zuigmond parket*

22. Zuigmond alle ondergronden

23. Meubelzuigmond*

24. Spleetzuigmond met borstel*

25. Turboborstel*

26. Mini turboborstel*

3. VOOR HET EERSTE GEBRUIK

UITPAKKEN

- Haal uw apparaat uit de verpakking, bewaar uw garantiebon en lees de gebruiksaanwijzing aandachtig voordat u uw apparaat voor de eerste keer gaat gebruiken.

TIPS EN VOORZORGSMAATREGELEN

- Het snoer dient voor elk gebruik geheel uitgerold te worden.
- U dient te voorkomen dat het snoer bekneld raakt of over scherpe hoeken loopt.
- Indien u een verlengsnoer gebruikt dient u er op te letten dat dit in perfecte staat verkeert en dat de doorsnede overeenkomt met het vermogen van uw stofzuiger.
- Uw stofzuiger is voorzien van een beveiliging die oververhitting van de motor voorkomt. In sommige gevallen (gebruik van de slang op stoelen, zittingen...) wordt de beveiliging ingeschakeld en kan het apparaat een vreemd geluid maken, dit is niet ernstig.
- Verplaats de stofzuiger niet door aan het snoer te trekken, het apparaat dient met behulp van de transportgreep te worden verplaatst.
- Til het apparaat niet aan het snoer op.
- Wanneer u de stekker van het apparaat uit het stopcontact wilt halen mag u daarbij nooit aan het snoer trekken.
- Zet de stofzuiger nooit zonder stofzak en filtersysteem in werking: microfilter* of HEPA cassettefilter*.
- Controleer of het filter (13 of 14a of 14b) inderdaad op zijn plaats zit.
- Gebruik alleen originele Moulinex stofzakken en filters.
- Gebruik alleen originele Moulinex accessoires.
- Indien u moeite heeft de accessoires en filters voor deze stofzuiger te vinden, kunt u met de klantenservice van Moulinex contact opnemen.
- Zet uw stofzuiger na elk gebruik uit en trek de stekker uit het stopcontact.
- Zet uw stofzuiger voor onderhoud en reiniging altijd uit en trek de stekker uit het stopcontact.
- Dit apparaat is niet bedoeld om zonder hulp of toezicht gebruikt te worden door kinderen of andere personen, indien hun fysieke, zintuiglijke of mentale vermogen hen niet in staat stellen dit apparaat oop een veilige wijze te gebruiken, tenzij zij van tevoren instructies hebben ontvangen betreffende het gebruik van dit apparaat door een verantwoordelijke persoon. Er moet toezicht zijn op kinderen zodat zij niet met het apparaat kunnen spelen.

4. GEBRUIK

ASSEMBLEREN VAN DE VERSCHILLENDE ELEMENTEN VAN HET APPARAAT

- Duw de slang (18) stevig in de aanzuigopening (10) en draai tot deze vastklikt - fig.1.
- Draai de slang in de omgekeerde richting en trek om deze te verwijderen - fig.2.
- Indien uw stofzuiger is uitgerust met een telescopische buis * (19): de afstelknop naar voren drukken, Schuif de gewenste buislengte naar buiten en laat de knop weer los om deze te blokkeren - fig.3a. Indien dit niet het geval is assembleert u de twee buizen* (20), door deze een weinig te draaien - fig. 3b.
- Steek het gewenste accessoire op het uiteinde van de buis:
- Voor tapijt en kleden: gebruik de zuigmond (22) in de stand met de borstel naar binnen - fig.4.

- Voor parketten en gladde vloeren: gebruik de zuigmond (22) in de stand met de borstel naar buiten - fig.4. of gebruik meteen de zuigmond parket* (21).

- Voor kleine hoekjes en moeilijk bereikbare plekken: gebruik de zuigmond met tot borstel om te vormen spleet *(24) in de vlakke zuigmond staand.

- Voor meubels: gebruik de borstel van de zuigmond met tot borstel om te vormen spleet * (24) of de zuigmond voor meubilair* (23).

OPGELET: De stofzuiger altijd uitschakelen en de stekker uit het stopcontact halen voor u de accessoires verwisselt.

AANSLUITEN VAN HET SNOER EN AANZETTEN VAN HET APPARAAT

- Rol het snoer helemaal uit, sluit uw stofzuiger aan - fig.6 en druk op het aan/uit pedaal (2) - fig. 7.
- Stel de zuigkracht in:
 - met de elektronische vermogensregelaar* (3): draai de knop van de elektronische regelaar * om de zuigkracht in te stellen: naar de max stand voor vloeren en de min stand voor meubilair en kwetsbare stoffen - fig. 8.
 - met de mechanische vermogensregelaar op de greep: open het luikje van de schuifregelaar om de zuigkracht handmatig te verminderen, bijv: voor kwetsbare stoffen - fig. 9.

OPSLAG EN TRANSPORT VAN HET APPARAAT

- Na gebruik, zet uw stofzuiger uit door op het aan/uit pedaal (2) te drukken en trek de stekker uit het stopcontact - fig. 10. Berg het snoer op door op het pedaal voor de oprollen van het snoer (4) te drukken - fig. 11.
- In de verticaalstand, plaats de zuigmond (22) in de opbergruimte onder het apparaat (1b) - fig. 12.
- In de horizontaalstand, plaats de zuigmond (22) in de opbergruimte aan de achterkant van het apparaat (1a)- fig. 13.
- Transporteer uw stofzuiger op gemakkelijke wijze dankzij de transportgrepen (7a of 7b).

5. REINIGING EN ONDERHOUD

Belangrijk: Zet uw stofzuiger altijd uit en trek de stekker uit het stopcontact voordat u reinigings- of onderhoudswerkzaamheden gaat verrichten.

STOFZAK WISSELEN

- Het controlelampje stofzak vol (5) geeft aan dat de stofzak vol of verstopt is. Indien u merkt dat het apparaat uw stofzuiger niet meer goed zuigt stelt u het vermogen op maximaal in en houdt u de zuigmond boven de vloer in de lucht. Indien het controlelampje rood blijft dient u de stofzak te vervangen.
- Haal de slang (18) uit de zuigopening (10)- fig. 2.
- Open het deksel (9) van uw stofzuiger- fig. 14.

a) Als uw stofzuiger met een papieren zak* (17a) of met een Wonderbag Compact* (17c) stofzak is uitgerust:

- Trek de zakondersteuning (15) uit het zakcompartiment (8) - Fig. 15a en trek vervolgens de papieren stofzak* (17a) of de Wonderbag Compact* (17c) uit zijn ondersteuning door het tussen de spansledes te laten glijden (16) - Fig. 15b.
- Gooi de papieren stofzak* of de stofzak Wonderbag Compact* in de vuilnisbak- Fig. 15c
- Plaats een nieuwe papieren stofzak* of een nieuwe Wonderbag Compact* stofzak in de ondersteuning - Fig. 15d. Plaats deze aan de binnenkart van het compartiment - Fig. 15e
- Controleer of de stofzuigerzak en de stofzakhouder (15) goed geplaatst zijn alvorens het deksel (9) te sluiten.

b) Indien uw stofzuiger met een textiele stofzak is uitgerust* :

- Neem de stofzakbeugel (15) uit het stofzakcompartiment (8)- fig.16a, en haal vervolgens de textiele stofzak * (17b) uit de beugel (15) door deze over de glijders te schuiven (16) - fig.16b.
- Open de ritssluiting van de stofzak - fig. 16c, leeg deze vervolgens boven de vuilnisbak - fig. 16d.
- Reinig de stofzak met kraanwater - fig. 16e.
- Laat de stofzak tenminste 24 uur drogen (breng de stofzak alleen op zijn plaats indien deze geheel droog is) - fig. 16f.
- Sluit de stoffen stofzuigerzak: sluit de rits **volledig** - fig.16g - alvorens de zak in het apparaat te plaatsen.
- Plaats de stoffen stofzuigerzak opnieuw in de stofzakhouder - fig.16h.
- Controleer of de stoffen stofzuigerzak en de stofzakhouder (15) goed geplaatst zijn alvorens het deksel te sluiten.

HET MICROFILTER* (ref: MT0005 01)

Belangrijk: Vervang het microfilter* MT0005 01 bij elke 6de stofzak.

- Open het deksel (9) van uw stofzuiger -fig. 14.
- Verwijder het beschermingsrooster van de motor (12) - fig.17a.
- Verwijder de microfilter* (13) - fig.17b van het beschermingsrooster van de motor (12).
- Gooi de microfilter* (13) in de vuilnisbak - fig.17c.
- Plaats een nieuwe microfilter (13) op het beschermingsrooster van de motor (12) - fig.17d.
- Plaats de pinnen in de gleuven - fig.17d.
- Vergrendel het beschermingsrooster van de motor (12) - fig.17e.
- Controleer of het beschermingsrooster van de motor (12) goed geplaatst is alvorens het deksel (9) te sluiten.

DE HEPA FILTERCASSETTE* VOOR PAPIEREN STOFZAKKEN EN WONDERBAG COMPACT VERVANGEN (RÉF: MT0007 01)

Belangrijk: Vervang de HEPA filtercassette * MT0007 01 elke 6 maanden (afhankelijk van gebruiksfrequentie).

- Open het deksel (9) van uw stofzuiger - fig. 14.
- Neem de HEPA filtercassette* (14a) uit - fig. 18a - 18b.
- Werp de cassette in de vuilnisbak - fig.18c.
- Plaats de pinnen van de nieuwe HEPA filtercassette in de gleuven - fig.18d.
- Vergrendel de nieuwe HEPA filtercassette* (14a) (ref. MT0007 01) in zijn compartiment - fig. 18e.
- Zorg voor een juiste plaatsing van de HEPA filtercassette voordat u het deksel weer sluit (9).

DE HEPA FILTERCASSETTE* VOOR STOFFEN STOFZUIGERZAKKEN SCHOONMAKEN (réf: RS-RT900034)

NB! Deze reinigingsmethode is uitsluitend bestemd voor de HEPA filtercassette* ref: RS-RT900034.

- Open het deksel (9) van uw stofzuiger - fig. 14.
- Neem de HEPA filtercassette* (14b) uit - fig. 19a - 19b.
- Klop de HEPA filtercassette* (14b) boven de vuilnisbak uit - fig. 19c.
- Spoel de cassette vervolgens onder de kraan uit - fig. 19d, en laat de cassette tenminste 24 u drogen - fig. 19e.
- Zorg ervoor dat de HEPA filtercassette* (14b) goed droog is voordat u hem weer op zijn plaats brengt.
- Plaats de filtercassette in de daarvoor bestemde uitsparingen - fig. 19f.
- Vergrendel de HEPA filtercassette* (14b) (Ref: RS-RT900034) in zijn compartiment - fig. 19g.
- Zorg voor een juiste plaatsing van de HEPA filtercassette* (14b) voordat u het deksel sluit (9).

DE STOFZUIGER REINIGEN

- Veeg de behuizing van het apparaat en de accessoires met een zachte vochtige doek schoon, vervolgens afdrogen.
- Veeg het deksel met een droge doek schoon -fig. 20.
- Gebruik geen zeep, agressieve of schurende producten.

6. STORINGEN VERHELPEN

Belangrijk: Zodra uw stofzuiger minder goed functioneert en voordat u iets controleert, de stofzuiger uitzetten door op het aan/uit pedaal te drukken.

INDIEN UW STOFZUIGER NIET START

- Het apparaat krijgt geen stroom: zorg ervoor dat het apparaat op juiste wijze aangesloten is.

INDIEN UW STOFZUIGER NIET ZUIGT

- Een accessoire of de slang is verstopt: ontstop het accessoire of de slang.
- Het deksel sluit niet goed: controleer of de stofzuigerzak en de stofzakhouder (15) goed geplaatst zijn en sluit het deksel opnieuw.

INDIEN UW STOFZUIGER MINDER GOED ZUIGT, TE VEEL GELUID OF FLUITENDE GELUIDEN PRODUCEERT

- Een accessoire of de slang is gedeeltelijk verstopt: ontstop het accessoire of de slang.
- Het stofzak is vol of verstopt door fijne stofdeeltjes: vervang de papieren stofzak* (17a) of de Wonderbag Compact* (17c) stofzak, of maak de textiele stofzak* (17b) leeg.

U HEEFT DE STOFZUIGERZAK VERVANGEN MAAR HET RODE VERKLIKKERLAMPJE BLIJFT BRANDEN

Het filtersysteem is verstopt:

- **HEPA Cassette** *: vervang de HEPA cassette* (14a) (ref.MT0007 01) en plaats deze in de daarvoor bestemde ruimte of was de HEPA filtercassette* (14b) (ref.RS-RT900034) volgens de procedure.

- **Microfilter** *: neem het microfilter* uit en vervang het door een nieuw exemplaar (ref. MT0005 01).

- De elektronische vermogensregelaar* staat in de min stand: verhoog het vermogen met behulp van de elektronische vermogensregelaar* (behalve indien u de stofzuiger op kwetsbare stoffen gebruikt).
- De mechanische vermogensregelaar van de kromme greep staat open: sluit de mechanische vermogensregelaar.

INDIEN HET STOFZAK VOL CONTROLELAMPJE ROOD BLIJFT

- De stofzak is vol: vervang de papieren stofzak* (17a) of de Wonderbag Compact * (17c) stofzak, of maak de textiele stofzak* (17b) leeg.

INDIEN HET DEKSEL NIET SLUIT (actie van de aanwezigheidsdetector stofzak 11b)

- Controleer of de stofzuigerzak en de stofzakhouder (15) goed geplaatst zijn.

INDIEN DE ZUIGMOND MOEILIJKE VERPLAATSEN IS

- Open de schuifregelaar van de kromme greep of verminder het vermogen.
- Controleer of u de zuigmond (22) correct gebruikt: gebruik de zuigmond met ingetrokken borstels voor tapijten en vaste vloerbekleding - fig.4, gebruik de zuigmond met borstels voor parket en gladde vloeren - fig.5.

INDIEN HET SNOER NIET GEHEEL OPROLT

- Het snoer wordt gestremd tijdens het oprollen: trek het snoer weer geheel naar buiten en druk op het oprolpedaal.

ALS UW STOFZUIGER TIJDENS HET ZUIGEN UITSCHAKELT

- Het beveiligingssysteem tegen oververhitting is ingeschakeld. Controleer of de buis en de slang niet verstopt zijn en of de stofzak en de filters niet vol zijn. Laat de stofzuiger 30 minuten afkoelen, voordat u hem weer inschakelt.

Indien een probleem blijft bestaan, vertrouwt u uw stofzuiger aan het dichtstbijzijnde Erkende Moulinex Service Center toe. Neem contact op met de Moulinex Klantendienst als u de lijst van Erkende Service Centra wilt raadplegen. U vindt de contactgegevens van deze dienst op de bijgevoegde, internationale garantiekaart.

GARANTIE

- Dit apparaat is uitsluitend bestemd voor huishoudelijk gebruik; in het geval van oneigenlijk gebruik of van gebruik niet conform met de gebruiksaanwijzing kan het merk niet aansprakelijk worden gesteld en wordt de garantie nietig verklaard.
- Lees de gebruiksaanwijzing aandachtig door voordat u uw apparaat voor het eerst gebruikt : gebruik niet conform met de gebruiksaanwijzing ontslaat Moulinex van alle verantwoordelijkheid.

7. DE ACCESSOIRES*

ACCESSOIRES*	GEBRUIK	PLAATSING VAN HET ACCESSOIRE	AANKOOPPLAATS
Meubelzuigmond	Voor het reinigen van meubels.	Steek de meubelzuigmond op het uiteinde van de buis.	
Spleetzuigmond met borstel	Voor kleine hoekjes en moeilijk te bereiken plekken.	Steek spleetzuigmond met borstel op het uiteinde van de greep of buis.	Neem contact op met de Moulinex Klantendienst als u de lijst van Erkende Service Centra wilt raadplegen. U vindt de contactgegevens van deze dienst op de bijgevoegde, internationale garantiekaart.
Zuigmond parket	Voor kwetsbare vloeropervlakken.	Steek de zuigmond parket op het uiteinde van de buis.	
Mini-turboborstel	Voor een diepe reinigende werking op meubelstofferingen.	Steek de mini-turboborstel op het uiteinde van de buis.	
Turboborstel	Voor het zuigen van draden en dierenhaar uit tapijten en kleden.	Steek de turboborstel op het uiteinde van de buis.	

8. MILIEU

Conform de geldende regelgeving dient elk in onbruik geraakte apparaat definitief onbruikbaar gemaakt te worden: trek de stekker uit het stopcontact en knip het snoer door voordat u het apparaat wegdoet.

Help mee het milieu te beschermen!

- ① Uw apparaat bevat talrijke materialen die opnieuw gebruikt of gerecycled kunnen worden.
- ➡ Breng het naar een daarvoor ingericht verzamelpunt zodat het op juiste wijze verwerkt kan worden.



1. SICHERHEITSHINWEISE

Um Ihre Sicherheit zu gewährleisten, entspricht dieses Gerät den gültigen Normen und Bestimmungen (Niederspannung, elektromagnetische Verträglichkeit, Umweltverträglichkeit...).

ANWENDUNGSBEDINGUNGEN

- Ihr Staubsauger ist ein elektrisches Gerät: er darf nur unter normalen Anwendungsbedingungen eingesetzt werden.
- Das Gerät darf nicht in Reichweite von Kindern benutzt und aufbewahrt werden. Lassen Sie das Gerät nicht unbeaufsichtigt in Betrieb.
- Halten Sie das Ansaugteil und das Ende des Saugrohrs nicht in Kopfnähe..
- **Saugen Sie nicht auf nassen Oberflächen und saugen Sie kein Wasser oder sonstige Flüssigkeiten jeder Art, keine besonders feinkörnige Substanzen (Gips, Zement, heiße oder kalte Asche...), keine großen, scharfkantigen Teile (Glas), keine schädlichen Produkte (Lösungsmittel, Beizmittel...), keine aggressiven Produkte (Säuren, Reinigungsmittel...), keine brennbaren und explosionsgefährlichen Produkte und keine Produkte auf der Basis von Benzin oder Alkohohl mit dem Staubsauger auf.**
- Tauchen Sie das Gerät nicht ins Wasser, setzen Sie es keinen Wasserspritzern aus und bewahren Sie es nicht im Freien auf.
- Wenn das Gerät zu Boden gefallen ist und sichtbare Beschädigungen oder Betriebsstörungen aufweist, darf es nicht benutzt werden.

Machen Sie in diesem Fall das Gerät nicht auf, sondern senden Sie es zum nächstgelegenen zugelassenen Kundendienstcenter oder treten Sie mit dem Kundendienst von Moulinex in Verbindung.

VERSORGUNG MIT ELEKTRISCHEM STROM

- Vergewissern Sie sich, dass die Betriebsspannung Ihres Staubsaugers mit der Spannung Ihrer Elektroinstallation übereinstimmt: diese Information ist unter dem Gerät angegeben.
- Schalten Sie das Gerät aus und stecken Sie es durch Ziehen des Steckers ab:
 - sofort nach der Benutzung,
 - vor dem Austauschen der Zubehörteile,
 - vor Reinigung, Wartung und Auswechseln des Filters.
- Benutzen Sie das Gerät nicht:
 - wenn das Stromkabel beschädigt ist. Um jegliche Gefahr zu vermeiden, darf die Einheit Einzugsmechanismus und Stromkabel Ihres Staubsaugers nur in zugelassenen Kundendienstcentern von Moulinex ausgetauscht werden.

REPARATUREN

Reparaturen müssen von einem Fachmann ausgeführt werden und unter Verwendung von Original-Ersatzteilen erfolgen.

Eigenhändige Reparaturen durch den Benutzer können eine Gefahr für diesen darstellen.

2. BESCHREIBUNG

1. a – Horizontale Stellung
b – Vertikale Stellung
2. An/Aus Pedal
3. Elektronische Saugkraft-Regulierung*
4. Pedal zum Einziehen des Stromkabels
5. Staubbeutel-Füllanzeige
6. Abluftgitter
7. a- Griff für vertikalen Transport
b- Beweglicher, horizontaler Transportgriff
8. Staubbeutel Fach
9. Deckel
10. Ansaugöffnung
11. a- Öffnungsklappe für den Deckel
b- Sensor für eingelegten Staubbeutel
12. Motorschutzgitter
13. Mikrofilter* (Art.-Nr. MT0005 01)

14. a- HEPA Filterkassette* (Art.-Nr. MT0007 01), für Papierbeutel geeignet
 b- HEPA Filterkassette* (Art.-Nr. RS-RT900034), für Stoffbeutel* geeignet
 Ihr Staubsauger ist entweder mit einem Mikrofilter* oder mit einer HEPA Filterkassette* ausgestattet.
 15. Beutelhalterung für Wonderbag Compact * (17c) Beutel oder Papierbeutel * (17a) oder Stoffbeutel * (17b)
 16. Gleitschienen für den Staubbeutelhalter

Standard-Zubehör:

17. Staubbeutel
 a- Papierbeutel* (Art.-Nr. MT0005 01)
 b- Stoffbeutel*
 c- Wonderbag Compact Beutel* (ref. WB3051.20-30-40)
 18. Saugschlauch mit extra langem Griff und mechanischer Saugkraftregulierung
 19. Teleskop-Saugrohr*
 20. Saugrohre*
 21. Parkettdüse*
 22. Allzweckdüse
 23. Polsterdüse*
 24. Kombinierte Fugendüse und Minibürste*
 25. Turbobürste*
 26. Mini-Turbobürste*

3. VOR DER ERSTEN INBETRIEBNAHME

AUSPACKEN

- Packen Sie das Gerät aus, heben Sie den Garantieschein auf und lesen Sie die Gebrauchsanweisung vor der ersten Inbetriebnahme des Geräts aufmerksam durch.

TIPPS UND SICHERHEITSHINWEISE

- Das Stromkabel muss vor jeder Benutzung vollständig abgerollt werden.
- Klemmen Sie das Stromkabel nicht ein und führen Sie es nicht über scharfe Kanten.
- Bei Gebrauch eines Verlängerungskabels ist darauf zu achten, dass sich dieses in perfektem Zustand befindet und der Leistung Ihres Staubsaugers entspricht.
- Ihr Staubsauger ist mit einem Überhitzungsschutz für den Motor ausgestattet. In bestimmten Fällen (beim Einsatz des Griffteils auf Stühlen, Sesseln...) geht dieser Überhitzungsschutz in Betrieb, was dazu führt, dass das Gerät ungewöhnliche Geräusche von sich gibt. Dieses Phänomen stellt keine Gefahr dar.
- Ziehen Sie den Staubsauger nicht am Stromkabel hinter sich her, sondern transportieren Sie ihn an seinem Transportgriff.
- Heben Sie das Gerät nicht an, indem Sie am Stromkabel ziehen.
- Ziehen Sie den Stecker nicht am Stromkabel aus der Steckdose.
- Nehmen Sie den Staubsauger nicht ohne Staubbeutel und Filtersystem in Betrieb: Mikrofilter* oder HEPA Filterkassette*.
- Vergewissern Sie sich, dass der Filter (13 oder 14a oder 14b) richtig eingesetzt ist.
- Verwenden Sie nur Original-Staubbeutel und -Filter von Moulinex.
- Verwenden Sie nur Original-Zubehör von Moulinex.
- Sollten Sie Schwierigkeiten haben, die Zubehörteile und Filter für diesen Staubsauger im Handel zu finden, treten Sie bitte mit dem Kundendienst von Moulinex in Kontakt.
- Schalten Sie Ihren Staubsauger nach jeder Benutzung aus und ziehen Sie den Netzstecker.
- Schalten Sie Ihren Staubsauger vor Wartung und Reinigung aus und ziehen Sie den Netzstecker.
- Dieses Gerät darf nicht von Personen (inbegriffen Kindern) mit eingeschränkten körperlichen, sensorischen oder geistigen Fähigkeiten benutzt werden. Das Gleiche gilt für Personen, die keine Erfahrung mit dem Gerät besitzen oder sich mit ihm nicht auskennen, außer wenn sie von einer für ihre Sicherheit verantwortlichen Person beaufsichtigt werden oder von dieser mit dem Gebrauch des Gerät vertraut gemacht wurden. Kinder müssen beaufsichtigt werden, damit sie nicht mit dem Gerät spielen Saugen Sie niemals Personen oder Tiere ab.

4. GEBRAUCH

MONTAGE DER TEILE DES GERÄTS

- Stecken Sie den Schlauch (18) in die Ansaugöffnung (10) und drehen Sie ihn, bis er einrastet – fig. 1.
- Um ihn zu entfernen, drehen Sie ihn in die andere Richtung und ziehen Sie – fig. 2.

- Für Staubsauger mit Teleskop-Saugrohr* (19): drücken Sie den Einstellknopf nach vorne, ziehen Sie die gewünschte Länge heraus und lassen Sie den Knopf los - Abb. 3a. Ansonsten werden die beiden Rohre* (20) durch leichtes Drehen miteinander verbunden - Abb. 3b.
- Stecken Sie das gewünschte Zubehörteil auf das Endstück des Rohrs:
 - Für Teppiche und Teppichböden: benutzen Sie die Düse (22) in der Position Bürste eingezogen - Abb. 4.
 - Für Parkettböden und glatte Böden: benutzen Sie die Düse (22) in der Position Bürste ausgefahren - Abb. 4. oder benutzen direkt die Parkettdüse* (21) - Abb. 4.
- Für Ecken und schwer zugängliche Stellen: benutzen Sie die kombinierte Fugendüse und Minibürste* (24) in der Position flache Düse.
- Für Möbel: benutzen Sie die Minibürste der kombinierten Fugendüse * (24) oder die Polsterdüse* (23).

ACHTUNG Vor dem Auswechseln der Zubehörteile muss Ihr Staubsauger stets ausgeschaltet und ausgesteckt werden.

ANSCHLUSS DES STROMKABELS UND INBETRIEBNAHME DES GERÄTS

- Rollen Sie das Stromkabel vollständig ab, schließen Sie Ihren Staubsauger an - Abb. 6 und treten Sie auf das An/Aus Pedal (2) - Abb. 7.
- Stellen Sie die Saugkraft ein:
 - mit der elektronischen Saugkraft-Regulierung* (3): drehen Sie zum Einstellen der Saugkraft den Knopf der elektronischen Saugkraft-Regulierung*: in Richtung Position Max für Böden und in Richtung Position Min für Möbel und empfindliche Stoffe - Abb. 8.
 - mit der mechanischen Saugkraft-Regulierung am Griff: Öffnen Sie den Schieberegler zur manuellen Vergrößerung der Saugkraft, z.B.: auf empfindlichen Flächen... - Abb. 9.

AUFBEWAHRUNG UND TRANSPORT DES GERÄTS

- Schalten Sie Ihren Staubsauger nach der Benutzung aus, indem Sie auf das An/Aus Pedal (2) treten und ziehen Sie den Netzstecker - Abb. 10. Ziehen Sie das Stromkabel ein, indem Sie auf das Pedal zum Einziehen des Stromkabels (4) treten - Abb. 11.
- Stellen Sie das Gerät vertikal hin und setzen Sie die Düse (22) in ihr Fach unter dem Gerät (1b) ein - Abb. 12.
- Stellen Sie das Gerät horizontal hin und setzen Sie die Düse (22) in ihr Fach auf der Rückseite des Geräts (1a) ein - Abb. 13.
- Der Staubsauger kann leicht an seinen Transportgriffen (7a oder 7b).

5. REINIGUNG UND WARTUNG

Wichtig: Schalten Sie Ihren Staubsauger vor Wartung und Reinigung aus und ziehen Sie den Netzstecker.

AUSWECHSELN DES STAUBBEUTELS

- Die Staubbeutel-Füllanzeige (5) zeigt an, wenn der Beutel voll oder übervoll ist. Wenn Sie ein Nachlassen der Wirkungskraft Ihres Geräts feststellen, stellen Sie die Leistung auf das Maximum und halten Sie die Düse über den Boden. Bleibt die Anzeige weiterhin rot, muss der Staubbeutel ausgewechselt werden.
- Ziehen Sie den Saugschlauch (18) aus der Ansaugöffnung (10) - Abb. 2.
- Öffnen Sie den Deckel (9) Ihres Staubsaugers - Abb. 14.

a) Wenn Ihr Staubsauger mit einem Papierbeutel * (17a) oder einem Wonderbag Compact* Beutel (17c) ausgestattet ist:

- Entfernen Sie die Beutelhalterung (15) aus dem Beutelfach (8) - Abb. 15a, entfernen Sie dann den Papierbeutel * (17a) oder den Wonderbag Compact* Beutel (17c) aus seiner Halterung, indem Sie ihn aus den Führungsschienen ziehen (16) - Abb. 15b.
- Werfen Sie den Papierbeutel * oder den Wonderbag Compact* Beutel in einen Mülleimer - Abb. 15c
- Platzieren Sie einen neuen Papierbeutel * oder einen neuen Wonderbag Compact* Beutel auf der Halterung - Abb. 15d.
- Platzieren Sie sie im Innern des Fachs - Abb. 15e
- Achten Sie darauf, dass der Beutel und die Beutelhalterung (15) richtig positioniert sind, bevor Sie den Deckel (9) schließen.

b) Für Staubsauger mit einem Stoffbeutel* :

- Entnehmen Sie den Staubbeutelhalter (15) aus dem Beutelfach (8) - Abb. 16a und nehmen Sie den Stoffbeutel (17b) aus dem Halter (15), indem Sie ihn aus den Rinnen herausziehen (16) - Abb. 16b.
- Machen Sie den Beutel an seinem Reißverschluss auf - Abb. 16c und leeren Sie ihn über einem Mülleimer.

mer aus - Abb. 16d.

- Reinigen Sie den Beutel unter fließendem Wasser - Abb. 16e.
- Lassen Sie ihn mindestens 24h lang trocknen (er darf erst wieder eingelegt werden, wenn er ganz trocken ist) - Abb. 16f.
- Schließen Sie den Textilbeutel wieder: Achten Sie darauf, dass der Reißverschluss **komplett geschlossen** ist - fig. 16g - bevor Sie den Beutel wieder in das Gerät setzen.
- Setzen Sie den Textilbeutel wieder in die Beutelhalterung ein - fig. 16h.
- Achten Sie darauf, dass der Textilbeutel und die Beutelhalterung (15) richtig positioniert sind, bevor Sie den Deckel schließen.

AUSWECHSELN DES MIKROFILTERS* (Art.-Nr. MT0005 01)

Wichtig: Der Mikrofilter* MT0005 01 muss nach 6 neuen Staubbeutel ausgetauscht werden.

- Öffnen Sie den Deckel (9) Ihres Staubsaugers - Abb. 14.
- Entfernen Sie das Schutzgitter des Motors (12) - fig. 17a.
- Entfernen Sie den Mikrofilter* (13) - fig. 17b, und bewahren Sie das Schutzgitter des Motors (12) auf.
- Werfen Sie den Mikrofilter* (13) in einen Mülleimer - Fig. 17c.
- Platzieren Sie einen neuen Mikrofilter (13) auf dem Schutzgitter des Motors (12) - fig. 17d.
- Platzieren Sie die Zapfen in den Aussparungen - fig. 17d.
- Lassen Sie das Schutzgitter des Motors (12) einrasten - fig. 17e.
- Achten Sie darauf, dass das Schutzgitter des Motors (12) richtig positioniert ist, bevor Sie den Deckel (9) schließen.

DIE HEPA*-FILTERKASSETTE WECHSELN (Art.-Nr. MT0007 01) GEEIGNET FÜR PAPIERBEUTEL UND DEN WONDERBAG COMPACT

Wichtig: Tauschen Sie die HEPA Filterkassette* MT0007 01 alle 6 Monate aus (je nach Benutzungshäufigkeit).

- Öffnen Sie den Deckel (9) Ihres Staubsaugers - Abb. 14.
- Nehmen Sie die HEPA Filterkassette* (14a) heraus - Abb. 18a - 18b.
- Werfen Sie die Kassette in den Müll - Abb. 18c.
- Platzieren Sie die Zapfen der neuen HEPA-Filterkassette in den Aussparungen - fig. 18d.
- Verriegeln Sie die neue HEPA Filterkassette* (14a) (Art.-Nr. MT0007 01) in ihrem Fach - Abb. 18e.
- Vergewissern Sie sich, dass die HEPA Filterkassette* (14a) richtig sitzt und machen Sie den Deckel (9) wieder zu.

REINIGEN SIE DIE HEPA*-FILTERKASSETTE (Art.-Nr. RS-RT900034) GEEIGNET FÜR TEXTILBEUTEL

Achtung Diese Reinigung betrifft ausschließlich die HEPA Filterkassette* Art.-Nr.: RS-RT900034.

- Öffnen Sie den Deckel (9) Ihres Staubsaugers - Abb. 14.
- Nehmen Sie die HEPA Filterkassette* (14b) heraus - Abb. 19a - 19b.
- Klopfen Sie die HEPA Filterkassette* (14b) über einem Mülleimer aus - Abb. 19c.
- Reinigen Sie sie anschließend unter fließendem Wasser - Abb. 19d und lassen Sie sie mindestens 24h lang trocknen - Abb. 19e.
- Vergewissern Sie sich vor dem Wiedereinlegen der HEPA Filterkassette* (14b), dass diese ganz trocken ist.
- Setzen Sie die Nute in die Vertiefungen - Abb. 19f.
- Verriegeln Sie die HEPA Filterkassette* (14b) (Art.-Nr.: RS-RT900034) in ihrem Fach - Abb. 19g.
- Vergewissern Sie sich, dass die HEPA Filterkassette* (14b) richtig sitzt und machen Sie den Deckel (9) wieder zu.

REINIGUNG DES STAUBSAUGERS

- Wischen Sie das Gehäuse des Geräts und die Zubehörteile mit einem angefeuchteten weichen Tuch ab und trocknen Sie sie.
- Reiben Sie den Deckel mit einem trockenen Tuch ab - Abb. 20.
- Verwenden Sie keine aggressiven oder scheuernden Reinigungsmittel.

DE

6. PANNENHILFE

Wichtig: Wenn die Leistung Ihres Staubsaugers nachlässt oder Sie eine Überprüfung vornehmen wollen, muss er am An/Aus Pedal ausgeschaltet werden.

IHR STAUBSAUGER GEHT NICHT IN BETRIEB

- Das Gerät wird nicht mit Strom versorgt: überprüfen Sie, ob das Gerät richtig angeschlossen ist.

IHR STAUBSAUGER SAUGT NICHT

- Ein Zubehörteil oder der Saugschlauch sind verstopft: entfernen Sie die Verstopfung aus dem Zubehörteil oder dem Saugschlauch.
- Der Deckel ist nicht richtig geschlossen: Überprüfen Sie, ob der Beutel und die Beutelhalterung (15) richtig eingesetzt sind und schließen Sie den Deckel wieder.

IHR STAUBSAUGER SAUGT WENIGER GUT, IST LAUT, PFEIFT

- Ein Zubehörteil oder der Saugschlauch sind teilweise verstopft: entfernen Sie die Verstopfung aus dem Zubehörteil oder dem Saugschlauch.
- Der Staubbeutel ist voll oder übervoll mit feinem Staub: ersetzen Sie den Papierbeutel* (17a) oder den Wonderbag Compact* (17c) Beutel oder leeren Sie den Stoffbeutel* (17b).

WENN DIE FULLSTANDSANZEIGE DES BEUTELS NACH DEM BEUTELWECHSEL ROT BLEIBT

Das Filtersystem ist verstopft:

- **HEPA Filterkassette***: tauschen Sie die HEPA Filterkassette* (14a) (Art.-Nr. MT0007 01) aus und legen Sie sie in ihr Fach ein oder waschen Sie die HEPA Filterkassette* (14b) (Art.-Nr. RS-RT900034) wie beschrieben.

- **Mikrofilter***: entnehmen Sie den Mikrofilter* und setzen Sie einen neuen ein (Art.-Nr. MT0005 01).

- Die elektronischen Saugkraft-Regulierung* steht auf Position Min: erhöhen Sie die Leistung mit der elektronischen Saugkraft-Regulierung* (ausgenommen zum Absaugen von empfindlichen Stoffen).
- Die mechanische Saugkraft-Regulierung* am Griff steht offen: machen Sie die mechanische Saugkraft-Regulierung zu.

DIE STAUBBEUTEL-FÜLLANZEIGE ZEIGT STÄNDIG ROT AN

- Der Staubbeutel ist voll: ersetzen Sie den Papierbeutel * (17a) oder den Wonderbag Compact * (17c) Beutel oder leeren Sie den Stoffbeutel* (17b).

DER DECKEL LÄSST SICH NICHT SCHLIESSEN (Auslösung des Fühlers 11b)

- Überprüfen Sie, ob der Beutel und die Beutelhalterung (15) vorhanden und richtig eingesetzt sind.

DIE DÜSE LÄSST SICH NUR SCHWER BEWEGEN

- Machen Sie den Schieberegler am Griff auf oder setzen Sie die Leistung herab.
- Überprüfen Sie, ob die Saugerposition (22) dem gesaugten Boden entspricht: Verwenden Sie für Teppiche und Teppichböden den Sauger mit eingefahrener Bürste - fig. 4, verwenden Sie für Parkettböden und glatte Böden den Sauger mit ausgefahrener Bürste - fig. 5.

DAS STROMKABEL WIRD NICHT VOLLSTÄNDIG EINGEZOGEN

- Das Stromkabel wird nur langsam eingezogen: ziehen Sie das Stromkabel wieder heraus und treten Sie auf das Pedal zum Einziehen des Stromkabels.

WENN SICH IHR STAUBSAUGER BEIM STAUBSAUGEN SELBSTTÄTIG AUSSCHALTET

- In diesem Fall ist der Überhitzungsschutz in Betrieb gegangen. Vergewissern Sie sich, dass der Schlauch und das Rohr nicht verstopft und die Beutel und Filter nicht voll sind. Lassen Sie den Staubsauger 30 Minuten lang abkühlen und nehmen Sie ihn dann wieder in Betrieb.

Wenn das Problem weiterhin besteht, muss der Staubsauger zum nächstgelegenen zugelassenen Kundendienstcenter von Moulinex gebracht werden. Die Liste der zugelassenen Kundendienstwerkstätten erfahren Sie vom Verbraucherservice von Moulinex, dessen Kontaktdaten Sie auf der beiliegenden, internationalen Garantiekarte finden.

GARANTIE

- Dieses Gerät ist ausschließlich für den Haushalts- und Hausgebrauch bestimmt: bei unsachgemäßer oder der Gebrauchsanweisung nicht entsprechender Nutzung übernimmt Moulinex keinerlei Haftung und die Garantie erlischt.
- Lesen Sie die Gebrauchsanweisung vor der ersten Inbetriebnahme des Geräts aufmerksam durch: bei unsachgemäßem Gebrauch entgegen der Gebrauchsanweisung übernimmt Moulinex keine Haftung.

7. DIE ZUBEHÖRTEILE*

ZUBEHÖR*	VERWENDUNG	VORBEREITUNG DES ZUBEHÖRS	WO KANN MAN ES ERWERBEN ?
Polsterdüse	Zum Reinigen von Möbeln.	Stecken Sie die Polsterdüse an das Ende des Saugschlauchs.	Die Liste der zugelassenen Kundendienstwerkstätten erfahren Sie vom Verbraucherservice von Moulinex, dessen Kontaktdaten Sie auf der beiliegenden, internationalen Garantiekarte finden.
Kombinierte Fugendüse und Minibürste	Für Ecken und schwer zugängliche Stellen.	Stecken Sie die Kombinierte Fugendüse und Minibürste an das Ende des Griffs oder des Saugschlauchs.	
Parkettdüse	Für empfindliche Böden.	Stecken Sie die Parkettdüse an das Ende des Saugschlauchs.	
Mini-Turbobürste	Zur gründlichen Reinigung von Möbelstoffen.	Stecken Sie die Mini-Turbobürste an das Ende des Saugschlauchs.	
Turbobürste	Zum Entfernen von eingetretenen Fäden und Tierhaaren aus Teppichen und Teppichböden.	Stecken Sie die Turbobürste an das Ende des Saugschlauchs.	

8. UMWELT

Nach den gültigen Bestimmungen müssen nicht mehr betriebsfähige Geräte endgültig aus dem Verkehr gezogen werden: stecken Sie das Gerät aus und schneiden Sie das Stromkabel durch, bevor Sie das Gerät wegwerfen.

Denken Sie an den Schutz der Umwelt!

- ① Ihr Gerät enthält zahlreiche wieder verwertbare oder recyclebare Materialien.
- ➔ Bringen Sie das Gerät zur Entsorgung zu einer Sammelstelle Ihrer Stadt oder Gemeinde.

