

FR
EN
NL
DE
IT
ES
PT
EL
TR
DA
NO
SV
FI
AR
FA

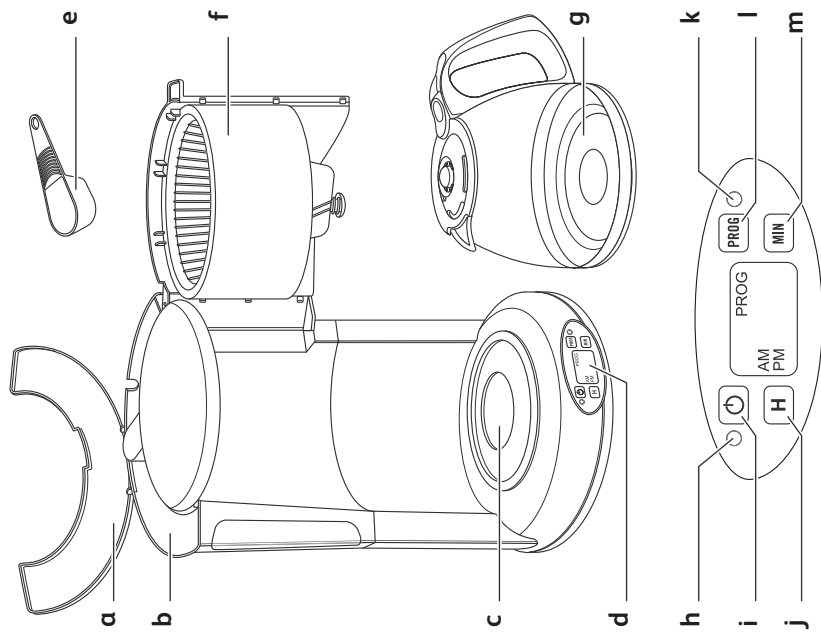

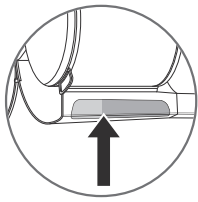

fig.3

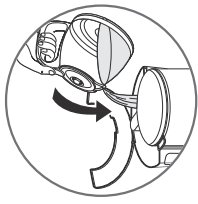

fig.2

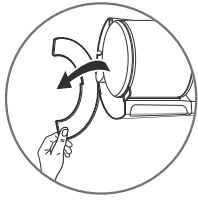

fig.1

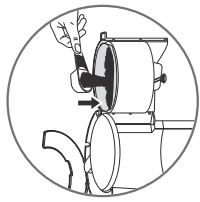

fig.6

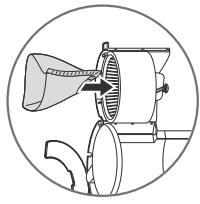

fig.5

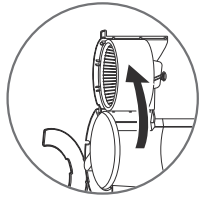

fig.4

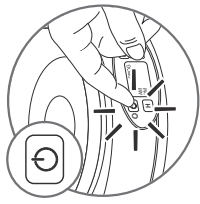

fig.8

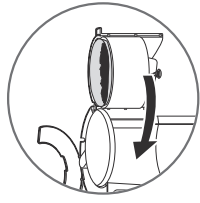

fig.7

Description

FR

a	Couvercle	h	Témoin Marche / Arrêt (rouge)
b	Reservoir	i	Touche Marche / Arrêt
c	Plaque chauffante	j	Touche H (Heure)
d	Ecran de contrôle LCD	k	Témoin de programmation (vert)
e	Cuillère doseuse	l	Touche Programmation
f	Porte-filtre	m	Touche MIN (Minutes)
g	Verseuse		

Consignes de sécurité

- Lire attentivement le mode d'emploi avant la première utilisation de votre appareil : une utilisation non conforme dégagerait le fabricant de toute responsabilité.
- Cet appareil n'est pas prévu pour être utilisé par des personnes (y compris les enfants) dont les capacités physiques, sensorielles ou mentales sont réduites ou des personnes dénuées d'expérience ou de connaissance, sauf si elles ont pu bénéficier, par l'intermédiaire d'une personne responsable de leur sécurité, d'une surveillance ou d'instructions préalables concernant l'utilisation de l'appareil.
- Il convient de surveiller les enfants pour s'assurer qu'ils ne jouent pas avec l'appareil.
- Cet appareil peut être utilisé par des enfants âgés d'au moins 8 ans et par des personnes ayant des capacités physiques, sensorielles ou mentales réduites ou dénuées d'expérience ou de connaissance, s'ils (si elles) sont correctement surveillé(e)s ou si des instructions relatives à l'utilisation de l'appareil en toute sécurité leur ont été données et si les risques encourus ont été

appréhendés. Les enfants ne doivent pas jouer avec l'appareil. Le nettoyage et l'entretien par l'utilisateur ne doivent pas être effectués par des enfants sans surveillance.

- Conserver l'appareil et son câble hors de portée des enfants âgés de moins de 8 ans.
- Votre appareil est destiné uniquement à un usage domestique et à l'intérieur de la maison.
- Cet appareil peut être utilisé par des enfants âgés d'au moins 8 ans, à condition qu'ils bénéficient d'une surveillance ou qu'ils aient reçu des instructions quant à l'utilisation de l'appareil en toute sécurité et qu'ils comprennent bien les dangers encourus. Le nettoyage et l'entretien par l'utilisateur ne doivent pas être effectués par des enfants, à moins qu'ils ne soient âgés de plus de 8 ans et qu'ils soient sous la surveillance d'un adulte.
- Si le câble d'alimentation ou la fiche sont endommagés, n'utilisez pas l'appareil. Afin d'éviter tout danger, faites obligatoirement remplacer la pièce par le fabricant, son service après vente, un centre agréé ou des personnes de qualification similaire.
- Ne pas mettre l'appareil, le câble d'alimentation ou la fiche dans l'eau ou tout autre liquide.
- Votre machine n'a pas été conçue pour être utilisée dans les cas suivants qui ne sont pas couverts par la garantie :
 - dans des coins de cuisines réservés au personnel dans des magasins, bureaux et autres environnements professionnels,
 - dans des fermes,
 - par les clients des hôtels, motels et autres

environnements à caractère résidentiel, dans des environnements de type chambres d'hôtes.

- Pour votre sécurité, cet appareil est conforme aux normes et réglementations applicables (Directives Basse Tension, Compatibilité Electromagnétique, Matériaux en contact des aliments, Environnement,...).
- Avant de brancher l'appareil, vérifier que la tension d'alimentation de votre installation correspond à celle de l'appareil et que la prise de courant comporte bien la terre.

Toute erreur de branchement annule la garantie.

- Toute intervention autre que le nettoyage et l'entretien usuel par le client doit être effectuée par un centre service agréé.
- Ne pas laisser pendre le câble d'alimentation à portée de main des enfants.
- Pour votre sécurité, n'utiliser que des accessoires et des pièces détachées du fabricant adaptés à votre appareil.
- Ne pas débrancher la fiche de la prise en tirant sur le câble.
- Ne pas utiliser la verseuse ou le pot isotherme sur une flamme et sur des plaques de cuisinières électriques.
- Ne pas remettre d'eau dans l'appareil s'il est encore chaud.
- Toujours fermer le couvercle (a) lors du fonctionnement de la cafetière.

- Tous les appareils sont soumis à un contrôle qualité sévère. Des essais d'utilisation pratiques sont faits avec des appareils pris au hasard ce qui explique d'éventuelles traces d'utilisation.
- Après la mise en route de votre cafetière avec pot verre, ne jamais poser la main sur la plaque chauffante lorsque vous retirez la verseuse verre de la cafetière. En fonctionnement, la température de cette plaque est élevée et peut provoquer des brûlures.
- N'utilisez pas la verseuse ou le pot isotherme sans leur couvercle.
- Ne pas réchauffer votre café en mettant votre verseuse verre au micro-ondes.

Utilisation

Avant la première utilisation

- Faire fonctionner une première fois votre cafetière filtre sans café avec l'équivalent d'une verseuse d'eau pour la rincer.

Préparation du café

(Suivre les illustrations de 1 à 8)

- Utiliser uniquement de l'eau froide et un filtre papier n°4.
- Ne pas dépasser la quantité d'eau maximum indiquée sur le niveau d'eau du réservoir.
- Cette cafetière est équipée d'un stop - goutte permettant de se servir un café avant la fin du passage d'eau. Replacer rapidement la verseuse pour éviter tout débordement.

- Attendre quelques minutes avant de réaliser une seconde préparation du café.

Programmation

Réglage de l'heure

- Branchez la cafetière, l'écran LCD (d) indique 12.00 et clignote.
- Appuyez sur la touche H pour choisir l'heure, soit plusieurs fois, soit en continu pour un défilement plus rapide.
- AM indique les heures du matin et PM les heures de l'après-midi.
- Une fois l'heure réglée, appuyez sur la touche MIN avec le même principe.
- Lorsque les minutes sont réglées, attendez la fin du clignotement et l'heure complète sera validée, ou appuyez une fois sur la touche (i).
- Cette opération sera à renouveler en cas de coupure électrique ou si vous débranchez votre cafetière.

Fonctionnement en mode programmation

- Pour programmer votre cafetière, appuyez 1 fois sur la touche PROG.
- Réglez l'heure et les minutes selon l'heure à laquelle vous désirez que votre cafetière se mette en marche (cf ci-dessus le paragraphe « Réglage de l'heure »).
- Validez le réglage en appuyant à nouveau sur la touche PROG.
- L'écran affiche l'heure de programmation, et le témoin lumineux vert (k) est allumé.
- Pour afficher à nouveau l'heure actuelle, faites un appui court sur la touche (i).
- A l'heure programmée, le voyant rouge s'allumera et la cafetière se mettra à fonctionner.

10

ATTENTION : La programmation est désactivée automatiquement à la fin du cycle café, mais l'heure que vous avez programmée est conservée.

Réactiver la programmation chaque jour en appuyant sur la touche PROG. Pour programmer une nouvelle heure, reportez-vous au paragraphe «Fonctionnement en mode programmation».

Vous pouvez toutefois à tout moment :

- Mettre en marche ou arrêter votre cafetière avec la touche (i).
- Annuler la programmation en faisant un appui long (3 secondes) sur la touche PROG (le témoin lumineux (k) s'éteint).
- Réactiver la programmation en appuyant 1 fois sur la touche PROG.
- Changer l'heure de programmation en faisant un appui de 2 secondes sur la touche PROG.

Fonctionnement manuel

Suivez les illustrations de 1 à 8.

- Appuyez sur la touche (i), le voyant rouge s'allume et la cafetière se met à fonctionner.
- Appuyez à nouveau sur la touche (i) pour arrêter le fonctionnement.

A NOTER

Que ce soit en fonctionnement manuel ou en mode programmation, votre cafetière s'éteindra automatiquement 30 minutes après la fin du cycle de café. Durant ces 30 minutes, votre café est maintenu au chaud, à la bonne température.

Nettoyage

- Pour évacuer la mouture usagée, retirer le filtre papier contenant la

FR

- mouture.
- Débrancher et laisser refroidir la cafetière.
- Nettoyer avec un chiffon ou une éponge humide.
- Ne pas nettoyer l'appareil lorsqu'il est encore chaud.
- Ne jamais immerger l'appareil.
- Aucun élément de votre cafetière ne doit être mis au lave-vaisselle.

Détartrage

- Détartrez votre cafetière tous les mois ou tous les 40 cycles.
- Vous pouvez utiliser :
- soit un sachet de détartrant dilué dans 2 grandes tasses d'eau.
 - soit 2 grandes tasses de vinaigre d'alcool blanc.
- Verser dans le réservoir (b) et mettre la cafetière en marche (sans café).
 - Laisser couler dans la verseuse l'équivalent d'une tasse, puis arrêter votre cafetière.

- Laisser agir pendant une heure.
- Remettre la cafetière en marche pour terminer l'écoulement.
- Faire fonctionner la cafetière 2 ou 3 fois avec l'équivalent d'une verseuse d'eau pour la rincer.

La garantie exclut les cafetières ne fonctionnant pas ou mal par absence de détartrage.

Participons à la protection de l'environnement !



- ① Votre appareil contient de nombreux matériaux valorisables ou recyclables.
- ➔ Confiez celui-ci dans un point de collecte ou à défaut dans un centre service agréé pour que son traitement soit effectué.

Description

a	Lid	h	ON/OFF signal light (red)
b	Tank	i	ON/OFF button
c	Heating plate	j	H Button (hours)
d	LCD control screen	k	Program signal light (green)
e	Measuring spoon	l	Program button
f	Filter holder	m	MIN Button (minutes)
g	Jug		

Safety Instructions

- **Read the instructions for use carefully before using your appliance for the first time: the manufacturer does not accept responsibility for use that does not comply with the instructions.**
- Children should not be allowed to play with the appliance.
- This appliance can be used by children aged from 8 years and above and persons with reduced physical, sensory or mental capabilities or lack of experience and knowledge if they have been given supervision or instruction concerning use of the appliance in a safe way and understand the hazards involved. Cleaning and user maintenance shall not be carried out by children unless they are older than 8 years and supervised.
- Keep the device and its cord away from children under 8 years old.
- This appliance is designed for indoor domestic household use only. In case of professional use, inappropriate use or failure to comply with the instructions, the manufacturer accepts no responsibility and the guarantee does not apply.
- This appliance may be used by children of at least 8 years of age, as long as

they are supervised and have been given instructions about using the appliance safely and are fully aware of the dangers involved. Cleaning and maintenance by the user should not be carried out by children unless they are at least 8 years of age and are supervised by an adult.

- Do not use your appliance if it does not operate correctly, if it has been damaged or if the power cord or plug is damaged. To maintain safety, these parts must be replaced by an Approved Service Centre.
- To avoid the risk of electric shock, never use the appliance with wet hands or on a damp or wet surface. Never immerse the appliance, the power cord or plug in water or any other liquid.
- It is not intended to be used in the following cases, which are not

covered by the guarantee.

- In kitchens reserved for staff use in shops, offices and other professional environments;
 - On farms;
 - By hotel or motel clients, or on other residential premises;
 - In bed and breakfast accommodation and other similar environments.
- **For your safety, this appliance meets applicable standards and regulations (Directives on Low Voltage, Electromagnetic Compatibility, Materials in contact with food articles, Environment, etc.).**
 - This appliance is designed to function on AC current only. Before using it for the first time, check that your mains supply voltage matches that indicated on the appliance data plate.
 - **Any connection error will invalidate your guarantee.**
 - Given the diverse standards in effect, if the appliance is used in a country other than that in which it is purchased, have it checked by an Approved Service Centre.
 - Do not use an extension lead. If you accept liability for doing so, only use an extension lead which is in good condition, has a plug with

EN

an earth connection and is suited to the power rating of the appliance.

- This appliance is not intended to function using an external time-switch or a separate remote control system.
- Never leave the appliance unattended whilst connected to the power supply, even if for a few moments, especially where children are present.
- Do not let the power cord hang where children may reach it.
- Switch off and disconnect the appliance from the power supply before carrying out cleaning & maintenance or when not in use.
- Never disconnect the plug by pulling on the power cord.
- Any intervention other than normal cleaning and maintenance by the customer must be performed by an Approved Service Centre.
-  The warming plate is very hot when the appliance is in use.
- Never place your hand on the warming plate while the coffee maker is in operation.
- Allow the appliance to cool down completely before you clean and store it.
- Never insert your hand inside the thermal pot.
- Do not use the jug or thermal pot without their lids.
- Do not use the the jug or thermal pot on a flame or electric hob.
- Do not put water into the appliance when it is still warm.
- Always close the lid (a) when the coffee maker is in operation.
- All appliances are subject to rigorous quality inspection. Practical tests using appliances taken at random

14

are conducted and this may explain any possible traces of use.

- The power cord must never be close to or in contact with hot parts of the appliance, close to a source of heat or resting on sharp edges.
- Never place the appliance close to a wall or below a wall cupboard. The steam could cause damage.
- Never place the appliance below or close to easily inflammable objects (e.g. curtains, etc.).
- After switching on your coffee maker, never put your hand on the warming plate when you are removing the jug from the coffee maker. While in operation, this plate has a very high temperature, which could cause burns.
- Do not heat your coffee by placing the glass jug in the microwave.

USE

Before using for the first time

- Use your filter coffee maker without coffee the first time using the equivalent of a jug of water to rinse the circuits.

Making coffee

(Follow figures 1 to 8)

- Use only cold water and a n°4 paper filter.
- Do not exceed the maximum water level indicated on the tank.
- This coffee maker is equipped with a drip stop so that you can serve coffee before the cycle ends. Replace the jug immediately in order to avoid overflowing.

- Wait a few minutes before you make coffee a second time.

Programming

Setting the time

- Plug in the coffee maker. The LCD screen (d) will display 12.00 and flash.
- Press the H Button in order to set the hour. You may do this repeatedly, or continually for faster hour progression.
- AM indicates morning hours and PM, afternoon and evening hours.
- Once you have set the hour, press the MINI button for minutes and follow the same procedure.
- Once the minutes are set, wait for the flashing to stop and the set time will be validated. Otherwise, press the (i) button once.
- The programming will have to be repeated in case of a blackout or if the coffee maker is unplugged.

Program mode functioning

- In order to program your coffee maker, press the PROG button once.
- Set the hour and minutes according to the time you wish your coffee maker to start (please refer to "Programming", above).
- Validate the set time by pressing the PROG button once more.
- The screen will display the set time and the green light signal (k) will turn on.
- In order to display the current time again, briefly press the (i) button.

- At the set time, the red light signal will turn on and the coffee maker will start.

WARNING: The set program is automatically deactivated at the end of the coffee cycle; however, the set time is saved. Reactivate the set program every day by pressing on the PROG button. In order to set a different time, please refer to paragraph "Using the appliance in the Program Mode".

It is possible at all times:

- Turn your coffee maker ON or OFF by pressing the (i) button.
- Cancel the programming by pressing the PROG button for 3 seconds. When you do so, the green light signal (k) will turn off.
- In order to reactivate the program on your coffee maker, press the PROG button once.
- To change the set time, press the PROG button for 2 seconds.

Manual functioning

Follow figures 1 to 8.

- Press the (i) button. The red light signal will turn on and the coffee maker will start functioning.
- Press the (i) button once more to stop functioning.

PLEASE NOTE

Whether you use your coffee maker manually or in the program mode, it will turn off automatically 30 minutes after the end of each cycle.

During those 30 minutes, your coffee will be kept warm, at the right temperature.

EN

Cleaning

- To dispose of the used coffee grounds, remove the used paper filter.
- Unplug the coffee maker and let it cool down.
- Clean with a damp cloth or sponge.
- Do not clean the appliance while it is still hot.
- Never immerse the appliance in water or any other liquid.
- None of the coffee maker parts should be put in the dishwasher.

Descaling

- Descale your coffee maker every month or every 40 cycles.

You can use:

- a packet of descaling agent diluted in two large cups of water.
- or two large cups of commercially available white vinegar which can be purchased in hardware stores.
- Pour into the tank **(b)** and turn on the coffee maker (without coffee).
- Let the equivalent of one cup pour into the jug, then turn the coffee maker off.

- Allow the liquid to stand for one hour.
- Restart the coffee maker and let the rest of the liquid pass through to the jug.
- To rinse, run the coffee maker 2 or 3 more times with the equivalent of one glass jug of water.

The guarantee does not cover coffee makers that malfunction or cease to operate because they have not been regularly descaled.

Think of the environment!



- ① Your appliance contains valuable materials which can be recovered or recycled.
- ➔ Leave it at a local civic waste collection point or at an approved service centre, where it will be disposed of properly.

Beschrijving

a	Deksel	h	Controlelampje Aan / Uit (rood)
b	Reservoir	i	Toets Aan / Uit
c	Verwarmingsplaat	j	Toets H (Uur)
d	LCD-controlescherm	k	Controlelampje Programmering (groen)
e	Doseringslepel	l	Toets Programmering
f	Filterhouder	m	Toets MIN (Minuten)
g	Schenkkan		

NL

Veiligheidsvoorschriften

- Lees voor het eerste gebruik van het apparaat de gebruiksaanwijzing aandachtig door: gebruik dat niet in overeenstemming is met de gebruiksaanwijzing ontslaat de fabrikant van elke aansprakelijkheid.
- Dit apparaat is niet bedoeld om zonder hulp of toezicht gebruikt te worden door kinderen of andere personen indien hun fysieke, zintuiglijke of mentale vermogen hen niet in staat stellen dit apparaat op een veilige wijze te gebruiken, tenzij ze van tevoren instructies hebben ontvangen betreffende het gebruik van dit apparaat door een persoon die verantwoordelijk is voor hun veiligheid, of deze persoon toezicht op hen houdt en hen op voorhand het gebruik van het apparaat uitlegt.
- Zorg ervoor dat kinderen niet met het apparaat spelen.
- Dit apparaat kan worden gebruikt door kinderen van minder dan 8 jaar en door personen met een beperkt fysiek, zintuiglijk of mentaal vermogen of personen zonder ervaring of kennis, als er

op een gepaste manier toezicht wordt gehouden of als deze personen de instructies voor het gebruik van het apparaat correct hebben gekregen en als deze personen op de hoogte zijn van de mogelijke risico's. Kinderen mogen niet met het apparaat spelen. Kinderen mogen het apparaat niet schoonmaken of het onderhoud door de gebruiker niet uitvoeren als er geen toezicht op hen wordt gehouden.

- Bewaar het apparaat en zijn snoer buiten het bereik van kinderen onder de 8 jaar.
- Uw apparaat is alleen bedoeld voor gebruik thuis en binnenshuis.
- Dit apparaat mag worden gebruikt door kinderen vanaf 8 jaar als ze onder toezicht staan of als ze richtlijnen hebben gekregen om het apparaat veilig te kunnen hanteren en de risico's

kennen. De reinigings- en onderhoudswerkzaamheden mogen niet door kinderen worden uitgevoerd tenzij ze ouder zijn dan 8 jaar en onder toezicht staan van een volwassene.

- Als het snoer of de stekker beschadigd zijn dient u het apparaat niet te gebruiken. Om elk gevaar te vermijden, dient de fabrikant, de servicedienst of personen met een gelijkwaardige vakbekwaamheid het onderdeel te vervangen.
- Dompel het apparaat, het snoer of de stekker nooit in water of in een andere vloeistof onder.
- Uw apparaat is niet ontworpen om gebruikt te worden in de volgende gevallen die niet door de garantie worden gedekt :
 - in keukenhoeken die zijn voorbehouden voor het personeel in een winkel, een kantoor of in andere professionele omgevingen,

- door klanten in hotels, motels of andere overnachtingsgelegenheden,
- zoals bed & breakfasts.

- Voor uw veiligheid voldoet dit apparaat aan de toepasselijke normen en regelgevingen (Richtlijnen laagspanning, Elektromagnetische Compatibiliteit, Materialen in contact met voedingswaren, Milieu,...).
- Voordat u het apparaat aansluit dient u na te gaan of de spanning van uw installatie overeenkomt met die van het apparaat en of de aarding van de stekker goed werkt.

Elke fout bij het aansluiten maakt de garantie ongeldig.

- Behalve het schoonmaken en het onderhoud door de klant, dient elke interventie te worden uitgevoerd door een erkende servicedienst.
- Zorg ervoor dat het snoer zich nooit binnen het handbereik van kinderen bevindt.
- Voor uw eigen veiligheid dient u uitsluitend gebruik te maken van accessoires en onderdelen die zijn vervaardigd door de fabrikant en afgestemd zijn op uw apparaat.
- Koppel de stekker niet los door aan het snoer te trekken.
- Plaats de koffiekan of de isothermische pot niet boven een vlam of op elektrische kookplaten.
- Giet geen water in het apparaat als het nog warm is.
- Sluit het deksel (a) altijd wanneer het koffiezetapparaat in werking is.
- Alle apparaten worden onderworpen aan een strenge kwaliteitscontrole. Er worden praktische gebruikstests

uitgevoerd op apparaten die willekeurig worden uitgekozen, wat eventuele sporen van gebruik kan verklaren.

- Leg uw hand nooit op de verwarmingsplaat wanneer u de koffiekan van het koffiezetapparaat haalt nadat u het apparaat met glazen pot heeft ingeschakeld. Wanneer het apparaat in werking is kan de plaat zeer warm worden: gevaar voor brandwonden.
- Gebruik de koffiekan of de isothermische pot niet zonder hun deksel.
- Plaats uw schenkan niet in de magnetron om uw koffie opnieuw op te warmen.

NL

Gebruikt

Voor het eerste gebruik

- Wanneer u uw koffiezetapparaat met filter voor de eerste keer gaat gebruiken, dient u het met de schenkan met water in te schakelen om op die manier het toestel te spoelen.

Bereiding van de koffie

(Volg de afbeeldingen van 1 tot 8)

- Gebruik alleen koud water en een filterzakje nr. 4.
- Overschrijd nooit de maximale hoeveelheid water die aangeduid staat op het waterniveau van het reservoir.
- Dit koffiezetapparaat is uitgerust met een druppelstop, wat u toelaat om uw koffie te drinken voordat al het water doorgestroomd is. Vervang de schenkan snel om te voorkomen

dat hij overloopt.

- Wacht enkele minuten voordat u de volgende koffie bereidt.

Programmering

Instelling van de tijd

- Steek de stekker van het koffiezetapparaat in; het LCD-scherm (d) duidt 12.00 aan en knippert.
- Druk op de toets H om de tijd in te stellen, verscheidene keren of ononderbroken om sneller af te spelen.
- AM duidt de uren voor de middag aan en PM de uren na de middag.
- Zodra de tijd is ingesteld, drukt u op dezelfde manier op de knop MIN.
- Wanneer de minuten zijn ingesteld, wacht u tot de cijfers niet langer knipperen, het volledige uur wordt gevalideerd of drukt u één keer op de toets (i).
- U dient deze handeling te herhalen wanneer de stroom onderbroken wordt of u de stekker van uw koffiezetapparaat uittrekt.

Werking in programmeringsmodus

- Om uw koffiezetapparaat te programmeren drukt u 1 keer op de toets PROG.
- Stel het uur en de minuten in waarop u uw koffiezetapparaat wilt aanzetten (zie de paragraaf hierboven « Instelling van het uur »).
- Valideer de instelling door opnieuw op de toets PROG te drukken.
- Het scherm geeft het geprogrammeerde uur weer en het groene controlelampje (k) licht op.
- Om opnieuw het huidige uur weer te geven, dient u kort op de toets te drukken.

20

- Op de geprogrammeerde tijd licht het rode controlelampje op en begint het koffiezetapparaat te werken.

OPGELET : Aan het einde van de koffiecycclus wordt het programma automatisch gedeactiveerd. Het uur dat u heeft geprogrammeerd wordt wel opgeslagen. Reactiveer het programma elke dag door op de knop PROG te drukken. Raadpleeg paragraaf "Werking in programmeermodus" om een nieuw uur in te stellen.

U kunt op elk ogenblik echter:

- uw koffiezetapparaat aanzetten of stopzetten met de toets (i).
- de programmering annuleren door lang (3 seconden) te drukken op de toets PROG (het groene controlelampje (k) dooft).
- 1 keer op de toets PROG drukken om uw koffiezetapparaat te programmeren.
- Het programmeringsuur wijzigen door 2 seconden op de knop PROG te drukken.

Hadmatige werking

Volg de afbeeldingen van 1 tot 8.

- Druk op de toets (i), het rode controlelampje licht op en het koffiezetapparaat begint te werken.
- Druk opnieuw op de toets (i) om het apparaat uit te zetten.

OPMERKING

Of het koffiezetapparaat zich nu in de modus handmatige werking of programmering bevindt, uw toestel zal 30 minuten na het einde van de koffiecycclus automatisch uitschakelen. Gedurende deze 30 minuten wordt uw koffie warm en op de juiste temperatuur gehouden.

Schoonmaken

- Om het gebruikte koffiemaassel te verwijderen, dient u het filterzakje met het maassel weg te nemen.
- Trek de stekker van het koffiezetapparaat uit het stopcontact en laat het toestel afkoelen.
- Maak het schoon met een doek of een vochtige spons.
- Maak het apparaat niet schoon wanneer het nog warm is.
- Dompel het toestel nooit onder.
- Geen enkel element van uw koffiezetapparaat kan in de vaatwasmachine worden geplaatst.

Ontkalking

- Ontkalk uw koffiezetapparaat elke maand of na 40 cycli. Hiervoor kunt u het volgende gebruiken:
 - ofwel een opgelost ontkalkingszakje in 2 grote koppen water.
 - ofwel 2 grote koppen witte alcoholazijn.
- Giet de azijn in het reservoir (b) en schakel het koffiezetapparaat aan (zonder koffie).
- Laat het equivalent van een kop in de schenkan druppelen en schakel vervolgens het koffiezetapparaat uit.
- Laat het gedurende één uur inwerken.

- Schakel het koffiezetapparaat opnieuw aan om het doorsijpelproces te beëindigen.
- Laat het koffiezetapparaat 2 of 3 keer werken met het equivalent van een schenkan water om het te spoelen.

In het geval van een koffiezetapparaat dat niet of slecht werkt omdat het niet wordt ontkalkt, wordt de garantie ongeldig.

Help mee het milieu te beschermen !



- ① Uw apparaat bevat verscheidene waardevolle of recycleerbare materialen.
- ➔ Breng het apparaat naar een ophaalpunt of, als dat er niet is, naar een erkende servicedienst voor verdere verwerking.

NL

Beschreibung

a	Deckel	h	Betriebsleuchte (rot)
b	Tank	i	Betriebsschalter
c	Heizplatte	j	H-Taste (Stunden)
d	LCD-Kontrolldisplay	k	Programmierleuchte (grün)
e	Dosierlöffel	l	Programmiertaste
f	Filterträger	m	MIN-Taste (Minuten)
g	Kanne		

Sicherheitshinweise

- Lesen Sie die **Gebrauchsanweisung vor der ersten Verwendung Ihres Geräts aufmerksam: Bei unsachgemäßem Gebrauch übernimmt der Hersteller keine Haftung.** ist, oder zuvor hinsichtlich des Gebrauchs des Geräts unterwiesen.
- Dieses Gerät ist nicht dafür vorgesehen, von Personen (oder Kindern) verwendet zu werden, deren physische, sensorische oder mentale Fähigkeiten verringert sind, oder von Personen, die unzureichende Erfahrung oder Kenntnisse besitzen, außer sie werden von einer Person überwacht, die für ihre Sicherheit verantwortlich ist, oder zuvor hinsichtlich des Gebrauchs des Geräts unterwiesen.
- Kinder müssen überwacht werden, um sicherzustellen, dass sie nicht mit dem Gerät spielen.
- Dieses Gerät kann von Kinder ab 8 Jahren und Personen, denen es an Erfahrung und Kenntnissen mangelt oder deren physische, sensorische oder mentale Fähigkeiten verringert sind, verwendet werden, wenn sie bezüglich der sicheren Verwendung des Geräts unterrichtet und betreut werden und die Risiken kennen. Kinder dürfen nicht mit dem

Gerät spielen. Die Reinigung und Instandhaltung durch den Nutzer darf nicht durch Kinder erfolgen, außer sie werden überwacht.

- Halten Sie das Gerät und sein Kabel von Kindern unter 8 Jahren fern.
- Ihr Gerät ist ausschließlich für den Hausgebrauch und den Betrieb in geschlossenen Räumen bestimmt.
- Dieses Gerät kann von Kindern ab 8 Jahren verwendet werden, wenn sie überwacht werden oder bezüglich der sicheren Verwendung des Geräts unterrichtet wurden und die Risiken genau kennen. Die Reinigung und Pflege durch den Nutzer darf nicht durch Kinder erfolgen, außer sie sind mindestens 8 Jahre alt und werden von einem Erwachsenen überwacht.
- Wenn das Stromkabel oder der Stecker

beschädigt sind, darf das Gerät nicht benutzt werden.

Aus Sicherheitsgründen müssen Sie das Kabel unbedingt durch den Hersteller, autorisierten Kundendienstwerkstatt oder Personen mit ähnlicher Qualifikation ersetzen lassen.

- Tauchen Sie das Gerät, das Stromkabel oder den Stecker nicht in Wasser oder eine andere Flüssigkeit.
- Ihre Maschine wurde nicht entwickelt, um in folgenden, nicht von der Garantie gedeckten Fällen verwendet zu werden:
 - in Küchen für Mitarbeiter in Läden, Büros und anderen gewerblichen Bereichen,
 - auf Bauernhöfen,
 - von Hotel- und Motekunden oder Kunden anderer Unterkünfte,
 - in Unterkünften wie Gästezimmern.

DE

• Um Ihre Sicherheit zu gewährleisten, entspricht dieses Gerät den gültigen Normen und Vorschriften (Richtlinien zur Niederspannung, elektromagnetischen Verträglichkeit, Lebensmittelechtheit von Materialien, Umweltverträglichkeit,...).

• Überprüfen Sie, bevor Sie das Gerät anschließen ob die Stromspannung Ihres Stromnetzes derjenigen des Geräts entspricht und die Steckdose geerdet ist.

Bei falschem Anschluss erlischt die Garantie.

• Alle Eingriffe, die über die Reinigung und normale Pflege durch den Kunden hinausgehen, müssen von einer autorisierten Kundendienstwerkstatt ausgeführt werden.

• Lassen Sie das Stromkabel nicht in Reichweite von Kindern herunterhängen.

• Verwenden Sie zu Ihrer eigenen Sicherheit nur für Ihr Gerät geeignete Zubehör- und Ersatzteile des Herstellers.

• Stecken Sie den Stecker nicht durch Ziehen am Stromkabel aus.

• Verwenden Sie die Kanne oder Isotherm-Kanne nicht auf einer Flamme oder auf elektrischen Kochplatten.

• Geben Sie kein Wasser in das Gerät, wenn es noch heiß ist.

• Schließen Sie bei Betrieb der Kaffeemaschine stets den Deckel (a).

• Alle Geräte unterliegen einer strengen Qualitätskontrolle. An einzelnen Geräten werden nach dem Zufallsprinzip praktische Nutzungstests durchgeführt, was etwaige Gebrauchsspuren erklärt.

• Legen Sie nach dem Einschalten Ihrer Kaffeemaschine mit Glaskanne die

Hand niemals auf die Heizplatte, wenn Sie die Kanne der Kaffeemaschine herausnehmen. Im Betrieb ist die Temperatur dieser Platte hoch und kann Verbrennungen verursachen.

• Verwenden Sie die Kanne oder die Isotherm-Kanne nicht ohne ihren Deckel.

• Wärmen Sie Ihren Kaffee nicht auf, indem Sie Ihre Glaskanne in die Mikrowelle stellen.

Inbetriebnahme

Vor der ersten

Inbetriebnahme _____

• Lassen Sie Ihre Filterkaffeemaschine ein erstes Mal ohne Kaffee mit einer Wassermenge laufen, die einer Kanne entspricht, um sie durchzuspülen.

— Zubereitung des Kaffees

(Beachten Sie die Abbildungen 1 bis 8)

• Verwenden Sie nur kaltes Wasser und Filterpapier Nr. 4.

• Überschreiten Sie die an der Wasserstandsanzeige des Tanks angegebene, maximale Wassermenge nicht.

• Diese Kaffeemaschine besitzt einen Tropfstopp, so dass Sie vor Ende des Brühvorgangs Kaffee servieren können. Setzen Sie die Kanne schnell wieder ein, um ein Überlaufen zu vermeiden.

• Warten Sie einige Minuten, bevor Sie erneut Kaffee zubereiten.

Programmierung _____

Einstellen der Uhrzeit

• Stecken Sie die Kaffeemaschine an,

das LCD-Display (d) zeigt 12.00 an und blinkt.

- Drücken Sie auf die H-Taste, um die Stunde auszuwählen, entweder mehrmals oder dauerhaft, um schneller durchzublätern.
- AM steht für die Vormittagsstunden und PM für die Nachmittagsstunden.
- Drücken Sie nach Einstellen der Stunde auf die MIN-Taste. Verfahren Sie hier ebenso.
- Warten Sie nach dem Einstellen der Minuten, bis das Blinken endet und die vollständige Uhrzeit bestätigt ist oder drücken Sie einmal auf die Taste  (i).
- Sie müssen die Uhrzeit nach jedem Stromausfall oder nach dem Abstecken Ihrer Kaffeemaschine erneut einstellen.

— Programmierter Betrieb

- Drücken Sie 1 Mal auf die Taste PROG, um Ihre Kaffeemaschine zu programmieren.
- Stellen Sie die Stunde und die Minuten ein, zu denen Ihre Kaffeemaschine sich einschalten soll (siehe vorstehender Absatz „Einstellen der Uhrzeit“).
- Bestätigen Sie die Einstellung, indem Sie erneut auf die Taste PROG drücken.
- Das Display zeigt die programmierte Uhrzeit an und die grüne Leuchte (k) leuchtet.
- Um wieder die aktuelle Uhrzeit anzeigen zu lassen, drücken Sie kurz auf die Taste .
- Zur programmierten Uhrzeit leuchtet die rote Leuchte auf und die Kaffeemaschine schaltet sich ein.



ACHTUNG: Die Programmierung wird am Ende des Brühvorgangs automatisch deaktiviert, die Uhrzeit, die Sie programmiert haben, bleibt aber bestehen. Aktivieren Sie die Programmierung täglich neu, indem Sie auf die Taste PROG drücken. Beziehen Sie sich auf den Absatz „Programmierter Betrieb“, um eine neue Uhrzeit zu programmieren.

Sie können jedoch jederzeit:

- Ihre Kaffeemaschine mit der Taste  ein- oder ausschalten.
- Die Programmierung löschen, indem Sie lange (3 Sekunden) auf die Taste PROG drücken (die Leuchte (k) erlischt).
- Drücken Sie 1 Mal auf die Taste PROG, um die Programmierung wieder zu aktivieren.
- Wenn Sie 2 Sekunden auf die Taste PROG drücken, können Sie die programmierte Uhrzeit ändern.

Manueller Betrieb

Folgen Sie den Abbildungen 1 bis 8.

- Wenn Sie auf die Taste , drücken, leuchtet die rote Leuchte auf und die Kaffeemaschine beginnt mit dem Brühvorgang.
- Drücken Sie erneut auf die Taste , um sie auszuschalten.

HINWEIS

Egal ob im manuellen oder programmierten Betrieb - Ihre Kaffeemaschine schaltet sich 30 Minuten nach Ende des Brühvorgangs automatisch aus.

Während dieser 30 Minuten wird Ihr Kaffee auf der richtigen Temperatur warm gehalten.

DE

Reinigung

- Um das gebrauchte Pulver zu entsorgen, entfernen Sie den Papierfilter mit dem Pulver.
- Stecken Sie die Kaffeemaschine aus und lassen Sie sie abkühlen.
- Reinigen Sie sie mit einem feuchten Lappen oder Schwamm.
- Reinigen Sie das Gerät nicht, wenn es noch heiß ist.
- Tauchen Sie das Gerät niemals unter.
- Kein Teil Ihrer Kaffeemaschine ist spülmaschinenfest.

Entkalken

- Entkalken Sie Ihre Kaffeemaschine monatlich oder nach jeweils 40 Brühvorgängen.

Sie können:

- entweder einen in 2 großen Tassen Wasser aufgelösten Beutel Entkalkungsmittel
- oder 2 große Tassen Weißweinessig verwenden.
- Geben Sie sie in den Wassertank (b) und schalten Sie die Kaffeemaschine (ohne Kaffee) ein.
- Lassen Sie etwa eine Tasse in die Kanne laufen, schalten Sie Ihre Maschine dann ab.

- Lassen Sie das Mittel eine Stunde einwirken.
- Schalten Sie die Kaffeemaschine dann wieder ein, bis alles durchgelaufen ist.
- Lassen Sie Ihre Kaffeemaschine 2 oder 3 Mal mit einer Kanne entsprechendem Wasser laufen, um sie durchzuspülen.

Nicht oder schlecht funktionierende Kaffeemaschinen, die nicht entkalkt wurden, fallen nicht unter die Garantie.

Denken sie an den Schutz der Umwelt!



- ① Ihr Gerät enthält zahlreiche wieder verwertbare oder recycelbare Materialien.
- ➔ Bringen Sie es zu einer Sammelstelle Ihrer Stadt oder Gemeinde.

Descrizione

a	Coperchio	h	Spia Avvio/Arresto (rossa)
b	Serbatoio	i	Pulsante Avvio/Arresto
c	Piastra riscaldante	j	Pulsante H (ora)
d	Schermo di comando LCD	k	Spia di programmazione (verde)
e	Cucchiaino di dosaggio	l	Pulsante di programmazione
f	Portafiltro	m	Pulsante MIN (minuti)
g	Bricco		

Norme di sicurezza

- **Leggere attentamente il manuale d'istruzioni prima del primo utilizzo dell'apparecchio: un uso scorretto libera il produttore da qualsiasi responsabilità.**
- Questo apparecchio non deve essere utilizzato da persone (compresi i bambini) le cui capacità fisiche, sensoriali o mentali sono ridotte o da persone senza esperienza o conoscenza, a meno che non siano sorvegliate o siano state istruite sull'uso del prodotto da una persona responsabile della loro sicurezza..
- Si consiglia di sorvegliare i bambini per accertarsi che non giochino con l'apparecchio.
- Questo apparecchio può essere usato da bambini di almeno 8 anni e da persone affette da disabilità fisiche, sensoriali o mentali o prive di esperienza o conoscenza dell'apparecchio se correttamente sorvegliati o se sono stati istruiti sull'uso sicuro dell'apparecchio e conoscono i rischi correlati. Le operazioni di pulizia e manutenzione ordinaria non devono essere effettuate da bambini non sorvegliati.
- Conservare

IT

l'apparecchio e il cavo di alimentazione fuori dalla portata di bambini minori di 8 anni.

- Questo apparecchio è destinato unicamente all'uso domestico e in interni.
- Questo apparecchio può essere utilizzato da bambini di età inferiore a 8 anni, purché possano beneficiare di sorveglianza e istruzioni sull'uso sicuro dell'apparecchio e siano coscienti dei rischi connessi. La pulizia e la manutenzione non devono essere eseguite da bambini, a meno che non abbiano più di 8 anni di età e che siano sorvegliati da un adulto.
- Non usare l'apparecchio se il cavo di alimentazione o la spina sono danneggiati. Per evitare pericoli, fare sostituire il componente unicamente dal produttore, dal suo centro di assistenza, da

un centro di assistenza autorizzato o da tecnici qualificati.

- Non immergere l'apparecchio, il cavo di alimentazione o la spina in acqua o altri liquidi.
 - Questo apparecchio non è progettato per essere usato nei seguenti luoghi, pena l'invalidità della garanzia:
 - cucine riservate al personale di negozi, uffici o altri ambienti professionali,
 - case coloniche,
 - stanze di alberghi, motel e altri edifici residenziali;
 - camere in affitto e altri ambienti analoghi.
 - Per motivi di sicurezza, questo apparecchio è conforme alle norme e alle leggi in vigore (Direttive Bassa tensione, Compatibilità elettromagnetica, Materiali a contatto con prodotti alimentari, Ambiente...).
 - Prima di collegare l'apparecchio alla rete elettrica, verificare che la tensione della rete in uso corrisponda a quella dell'apparecchio e che la presa di corrente sia dotata di messa a terra.
- Collegamenti elettrici scorretti comportano l'annullamento della garanzia.

- Interventi diversi dalle operazioni di pulizia e manutenzione ordinaria devono essere effettuati da un centro di servizio autorizzato.
- Non far pendere il cavo di alimentazione in prossimità di bambini.
- Per motivi di sicurezza, utilizzare esclusivamente accessori e parti di ricambio originali adatti all'apparecchio.
- Non tirare il cavo per scollegare la spina dalla presa di corrente.
- Non usare la caraffa o il recipiente isothermico su una fiamma viva e su piastre di cottura elettriche.
- Non aggiungere acqua nell'apparecchio se questo è ancora caldo.
- Tenere il coperchio (a) chiuso quando la caffettiera è in funzione.
- Tutti gli apparecchi sono sottoposti a rigidi controlli di qualità. Poiché alcuni, presi a campione, sono oggetto di test di funzionamento, sull'apparecchio potrebbero essere presenti eventuali tracce di utilizzo.
- Dopo l'accensione della caffettiera con recipiente in vetro, non posare la mano sulla piastra riscaldante durante la rimozione del recipiente dalla caffettiera. La temperatura di funzionamento della piastra è elevata e può provocare ustioni.
- Non utilizzare la caraffa o il recipiente isothermico senza il coperchio.
- Non scaldare il caffè mettendo il bricco in vetro nel microonde.

Utilizzo

Al primo utilizzo _____

- Attivare una prima volta la caffettiera a filtro senza caffè, per risciacquarla, usando l'equivalente in acqua di un bricco.

Preparazione del caffè _____

(seguire le illustrazioni da 1 a 8)

- Utilizzare soltanto acqua fredda e un filtro in carta n° 4.
- Non superare la quantità massima d'acqua indicata sul livello dell'acqua del serbatoio.
- La caffettiera è dotata di un fermagoccia che consente di servire il caffè prima che l'acqua completi il suo passaggio. Riposizionare rapidamente il bricco per evitare fuoriuscite.
- Attendere qualche minuto prima di preparare un nuovo caffè.

IT

Programmazione _____

Regolazione dell'ora

- Collegare la caffettiera: lo schermo LCD (d) indica le ore 12:00 e lampeggia.
- Premere sul tasto H per selezionare l'ora, più volte oppure tenendolo premuto di continuo per avanzare più rapidamente.
- AM indica le ore prima di mezzogiorno, PM le ore dopo mezzogiorno.
- Regolata l'ora, premete sul tasto MIN, che funziona con lo stesso principio.
- Una volta regolati anche i minuti, attendere la fine del lampeggiamento che sta ad indicare

il salvataggio dell'orario, oppure premere una volta sul tasto  (i).

- L'operazione dovrà essere ripetuta in caso di interruzione della corrente elettrica o qualora la caffettiera venga scollegata.

Funzionamento in modalità programmazione

- Per programmare la caffettiera, premere 1 volta sul tasto PROG.
- Regolare l'ora e i minuti sull'orario desiderato in cui la caffettiera dovrà mettersi in funzione (cfr. paragrafo precedente, "Regolazione dell'ora").
- Salvare la regolazione premendo nuovamente sul tasto PROG.
- Lo schermo mostra l'ora di programmazione e la spia luminosa verde (k) si accende.
- Per ritornare all'orario attuale, premere brevemente sul tasto .
- All'orario programmato, la spia rossa si accende e la caffettiera entra in funzione.

ATTENZIONE: Al termine del ciclo del caffè la programmazione si disattiva automaticamente, ma l'orario programmato viene conservato. Riattivare la programmazione ogni giorno, premendo sul tasto PROG. Per programmare un nuovo orario, fare riferimento al paragrafo "Funzionamento in modalità di programmazione".

Tuttavia, è possibile in qualsiasi momento:



- Azionare o arrestare la caffettiera premendo il tasto .
- Annullare la programmazione premendo per qualche secondo (3 secondi) il tasto PROG: la spia luminosa (k) si spegne.

- Per riattivare la programmazione, premere 1 volta sul tasto PROG.

- Modificare l'orario di programmazione premendo per 2 secondi sul tasto PROG.

Funzionamento manuale

Seguire le illustrazioni da 1 a 8.

- Premere sul tasto : la spia rossa si accende e la caffettiera entra in funzione.
- Per arrestare il funzionamento, premere nuovamente sul tasto .

NOTA

Che si trovi in modalità di funzionamento manuale o in modalità programmata, la caffettiera si spegne automaticamente 30 minuti dopo la fine del ciclo di preparazione del caffè. Nel corso di questi 30 minuti, il caffè viene mantenuto caldo, alla temperatura corretta.

Pulizia

- Per rimuovere i residui di caffè, estrarre il filtro in carta usato contenente il caffè.
- Scollegare la caffettiera e lasciarla raffreddare.
- Pulirla con un panno o una spugna umida.
- Non pulire l'apparecchio mentre è ancora caldo.
- Non immergere mai l'apparecchio.
- Nessun elemento della caffettiera può essere lavato in lavastoviglie.

Decalcificazione

- Decalcificare la caffettiera tutti i mesi o ogni 40 cicli.

È possibile utilizzare:

- o una dose di anticalcare diluito in 2

- tazze d'acqua grandi
- o 2 tazze grandi di aceto bianco di vino.
- Versare il composto nel serbatoio (b) e azionare la caffettiera (senza caffè).
 - Lasciare scorrere nel bricco l'equivalente di una tazza e spegnere la caffettiera.
 - Lasciare agire per un'ora.
 - Rimettere in azione la caffettiera per completare il drenaggio.
 - Attivare la caffettiera 2 o 3 volte per risciacquarla, usando l'equivalente in acqua di un bricco.

La garanzia non copre le caffettiere che non funzionano o che presentano malfunzionamenti dovuti alla mancata decalcificazione.

Protezione ambientale



- ① Questo apparecchio contiene numerosi materiali riciclabili o riutilizzabili.
- ② Portarlo in un punto di raccolta o in un centro di assistenza autorizzato affinché venga riciclato.

IT

Descripción

a	Tapadera	h	Testigo de encendido/apagado (rojo)
b	Depósito	i	Interruptor Marcha/Parada
c	Placa eléctrica	j	Botón H (Hora)
d	Pantalla de control LCD	k	Testigo de programación (verde)
e	Cuchara dosificadora	l	Botón de programación
f	Portafiltros	m	Botón MIN (minutos)
g	jarra		

Medidas de seguridad

- **Lea atentamente el modo de empleo antes de la primera utilización de su aparato: una utilización no conforme liberaría al fabricante de cualquier responsabilidad.**
- Este aparato no está previsto para ser utilizado por personas (entre las que se incluye a los niños) cuyas capacidades físicas, sensoriales o mentales están disminuidas, o por personas carentes de experiencia o de conocimiento, excepto si han podido beneficiarse, por mediación de una persona responsable de su seguridad, de una vigilancia o de instrucciones previas concernientes a la utilización del aparato.
- Conviene vigilar a los niños para asegurarse de que no juegan con el aparato.
- Este aparato puede ser utilizado por niños que tengan al menos 8 años y por personas que tengan las capacidades físicas, sensoriales o mentales disminuidas o desprovistas de experiencia o de conocimiento, si están correctamente vigilados o si las instrucciones relativas a la utilización del aparato se les ha dado con total seguridad

y si los riesgos en los que se ha incurrido son apreendidos. Los niños no deben jugar con el aparato. La limpieza y el mantenimiento por el usuario no deben ser efectuados por niños sin vigilancia.

- Guarde el aparato y su cable fuera del alcance de niños menores de 8 años de edad.
- Su aparato está destinado únicamente a un uso doméstico y en el interior de la casa.
- Este aparato puede ser utilizado por niños menores de 8 años siempre que estén bajo vigilancia o hayan recibido instrucciones acerca del uso del aparato y comprendan adecuadamente los peligros que implica su utilización. A menos que tengan más de 8 años y estén bajo la vigilancia de una persona adulta, los niños no deben efectuar la limpieza y el mantenimiento realizados por el usuario.
- Si el cable de alimentación o el enchufe están dañados, no utilice el aparato. Con el fin evitar todo peligro, haga reemplazar obligatoriamente la pieza por el fabricante, su servicio postventa, un Servicio Técnico Oficial o por personas con cualificación análoga.
- No sumerja el aparato, el cable de alimentación o el enchufe dentro del agua o de cualquier otro líquido.
- Su máquina no ha sido concebida para ser utilizada en los casos siguientes, que no están cubiertos por la garantía:
 - en los rincones reservados a cocina para el personal en las tiendas, oficinas y otros ambientes profesionales,
 - en las granjas,
 - por los clientes de los hoteles, moteles y otros

ES

ambientes con carácter residencial,
- en los ambientes de tipo similar a las habitaciones de huéspedes.

• Para su seguridad este aparato está conforme a las normas y reglamentaciones aplicables (Directivas de Baja Tensión, Compatibilidad Electromagnética, Materiales en contacto con los alimentos, Medio Ambiente...).

• Antes de enchufar el aparato, verifique que la tensión de alimentación de su instalación eléctrica corresponde a la del aparato y que la toma de corriente es eficiente con la de toma de tierra.

Cualquier error de conexión anula la garantía.

- Cualquier intervención que no sea la limpieza y el mantenimiento habitual por el cliente debe efectuarse por un Servicio Técnico Oficial.
- No deje colgando el cable de alimentación al alcance de la mano de los niños.
- Para su seguridad, use únicamente accesorios y piezas sueltas adaptadas a su aparato.
- No desconecte el enchufe de la toma de corriente tirando del cable.
- No utilice la jarra o el recipiente isotérmico sobre una llama ni sobre las placas de cocinas eléctricas.
- No introduzca agua en el aparato si permanece todavía caliente.
- Cierre siempre la tapa (a) mientras esté en funcionamiento la cafetera.
- Todos los aparatos están sometidos a un estricto control de calidad. Ensayos prácticos de utilización han

sido hechos con aparatos cogidos al azar lo que explica posibles rastros de utilización.

- Tras la puesta en marcha de la cafetera con recipiente de cristal, nunca coloque la mano sobre la placa calentadora cuando retire la jarra de cristal de la cafetera. Una vez en funcionamiento, la temperatura de esta placa resulta elevada y puede provocar quemaduras.
- No use la jarra o el recipiente isotérmico sin su tapa.
- No recaliente el café colocando la jarra de cristal en el microondas.

Utilización

Antes de la primera utilización

- La primera vez que ponga a funcionar la cafetera evite rellenarla de café y emplee el equivalente a una jarra de agua para aclararla.

Preparación del café

(siga las ilustraciones 1 a 8)

- Emplee sólo agua fría y un filtro de papel n°4.
- No sobrepase la cantidad máxima de agua indicada en el nivel de agua del depósito.
- Esta cafetera está equipada con un sistema antigoteo que permite servirse un café antes de que termine de pasar el agua. Para evitar desbordamientos, reemplace rápidamente la jarra.
- Antes de realizar una segunda preparación de café aguarde unos instantes.

Programación

Ajuste de la hora

- Enchufe la cafetera. La pantalla LCD (d) indica las 12.00 y parpadea.
- Pulse el botón H para escoger la hora, bien varias veces o bien de forma continua para un avance más rápido.
- AM indica las horas de la mañana y PM las horas de la tarde.
- Una vez ajustada la hora, pulse el botón MIN utilizando el mismo procedimiento.
- Cuando los minutos estén ajustados, espera a que los números dejen de parpadear y la hora quedará validada o bien pulse una vez el botón (i).
- En caso de que se produzca un corte del suministro eléctrico o bien si desenchufa la cafetera será preciso repetir esta operación.

Funcionamiento en modo de programación

- Para programar la cafetera, pulse 1 vez el botón PROG.
- Ajuste la hora y los minutos según el momento en que desee que la cafetera se ponga en marcha (véase más abajo el párrafo «Ajuste de la hora»).
- Valide el ajuste pulsando nuevamente el botón PROG.
- La pantalla muestra la hora de programación y el testigo luminoso de color verde (k) se ilumina.
- Para mostrar nuevamente la hora actual pulse brevemente el botón (i).
- A la hora programada, el piloto rojo se iluminará y la cafetera empezará a funcionar.

ATENCIÓN: la programación se desactiva automáticamente al finalizar el ciclo del café pero el horario programado se mantiene. Para reactivar la programación cada día basta pulsar el botón PROG. Para programar una nueva hora, consulte el apartado «funcionamiento en modo de programación».

Podrá en cualquier momento:

- Poner en marcha o detener la cafetera pulsando el botón (i).
- Anule la programación pulsando durante 3 segundos el botón PROG (el testigo luminoso (k) se apagará).
- Para reactivar la programación, pulse 1 vez el botón PROG.
- Para modificar la hora de programación, pulse durante 2 segundos el botón PROG.

Funcionamiento manual

Siga las indicaciones de las ilustraciones 1 a 8.

- Pulse el botón (i), el piloto rojo se ilumina y la cafetera empieza a funcionar.
- Para apagar la cafetera vuelva a pulsar el botón (i).

NOTA

Tanto si está en modo de funcionamiento manual como si está en modo de programación, la cafetera se apagará automáticamente transcurridos 30 minutos tras la finalización del ciclo del café.

Durante estos 30 minutos, su café se mantendrá caliente y a una temperatura adecuada.

ES

Limpeza

- Para eliminar el poso de café, retire el filtro de papel que contiene el poso de café.
- Desconecte el aparato y deje que la cafetera se enfríe.
- Límpiela con un paño o una esponja húmeda.
- No limpie el aparato mientras aún esté caliente.
- Nunca sumerja el aparato en líquido alguno.
- Ninguna de las partes de la cafetera debe introducirse en el lavavajillas.

Descalcificación

- Elimine la cal de la cafetera cada mes o bien tras 40 ciclos de uso.

Puede utilizar:

- una bolsa de producto antical diluida en dos grandes tazas de agua.
- o bien 2 grandes tazas de vinagre de alcohol blanco.
- Viértalo en el depósito (b) y ponga la cafetera en marcha (sin café).
- Deje que se filtre en la jarra el equivalente a una taza y luego detenga la cafetera.

- Deje actuar durante una hora.
- Vuelva a poner la cafetera en marcha para finalizar el proceso de filtrado.
- Haga funcionar la cafetera 2 o 3 veces con el equivalente a una jarra de agua para aclararla.

La garantía excluye a las cafeteras que no funcionan o están mal por no haber descalcificación.

¡Participamos en la protección del medio ambiente!



① Su aparato contiene numerosos materiales de valor o reciclables.



➔ Confíe este a un punto de recogida o en su defecto a un Servicio Técnico Oficial para que se lleve a cabo su tratamiento.

Descrição

a	Tampa	i	Botão ligar/desligar
b	Reservatório de água	j	Botão H (hora)
c	Placa de aquecimento	k	Indicador luminoso de programação (verde)
d	Ecrã de controlo LCD	l	Botão de programação
e	Colher doseadora	m	Botão MIN (minutos)
f	Porta-filtro		
g	Jarra		
h	Indicador luminoso Ligar/Desligar (vermelho)		

Instruções de segurança

- **Leia atentamente as instruções de utilização antes da primeira utilização do aparelho: uma utilização não conforme ao manual de instruções liberta o fabricante de qualquer responsabilidade.**
- Este aparelho não foi concebido para ser utilizado por pessoas (incluindo crianças) cujas capacidades físicas, sensoriais ou mentais se encontram reduzidas, ou por pessoas com falta de experiência ou conhecimento, excepto se tiverem sido devidamente acompanhadas e
- instruídas sobre a correcta utilização do aparelho, pela pessoa responsável pela sua segurança.
- Convém vigiar as crianças por forma a garantir que as mesmas não brincam com o aparelho.
- Este aparelho pode ser utilizado por crianças com mais de 8 anos e por pessoas com capacidades físicas, sensoriais ou mentais reduzidas, ou sem experiência ou conhecimentos, se estas pessoas forem correctamente supervisionadas ou se tiverem recebido

PT

instruções relativamente à utilização segura do aparelho e se os possíveis riscos tiverem sido assimilados. As crianças não podem brincar com o aparelho. A limpeza e a manutenção pelo utilizador não devem ser realizadas por crianças sem supervisão.

- Manter o aparelho e o respectivo cabo fora do alcance de crianças com menos de 8 anos.
- O aparelho destina-se apenas a um uso doméstico, dentro de casa.
- Este aparelho pode ser utilizado por crianças com mais de 8 anos de idade, desde que sejam supervisionadas ou que tenham recebido instruções relativamente à utilização segura do aparelho e compreendam os riscos envolvidos. A limpeza e a manutenção do mesmo por parte do utilizador não devem ser realizadas

por crianças, a menos que tenham mais de 8 anos e sejam supervisionadas por um adulto.

- Se o cabo de alimentação ou a ficha se encontrarem de alguma forma danificados, não utilize o aparelho. Para evitar qualquer tipo de perigo, solicite a substituição da peça junto do fabricante, de um Serviço de Assistência Técnica autorizado ou de pessoas de qualificação semelhante.
- Não coloque o aparelho, o cabo de alimentação ou a ficha dentro de água ou qualquer outro líquido.
- O aparelho não foi concebido para utilização nos casos indicados a seguir, os quais não são cobertos pela garantia:
 - em cozinhas pequenas reservadas a funcionários de lojas,

escritórios e outros ambientes profissionais.

- em quintas,
- por clientes de hotéis, motéis ou outros ambientes de carácter residencial,
- em ambientes tipo quarto de hóspedes.

- Para sua segurança, este aparelho está em conformidade com as normas e regulamentos aplicáveis (Directivas de Baixa Tensão, Compatibilidade Electromagnética, Materiais em contacto com os alimentos, Ambiente...).
- Antes de ligar o aparelho à corrente, verifique se a tensão de alimentação do aparelho é compatível com a da sua instalação eléctrica e que a tomada está devidamente ligada à terra.

Os erros de ligação anulam a garantia.

- Qualquer intervenção para além da limpeza e manutenção habituais realizadas pelo cliente deve ser efectuada por um Serviço de Assistência Técnica autorizado.
- Não deixe o cabo de alimentação pendurado ao alcance das crianças.
- Para sua segurança, utilize apenas acessórios e peças sobresselentes de origem, adaptados ao seu aparelho.
- Não desligue a ficha da tomada puxando pelo cabo.
- Não utilize a jarra ou o recipiente isotérmico por cima de uma chama ou de placas de cozinha eléctricas.
- Não volte a colocar água dentro do aparelho se este ainda estiver

quente.

- Mantenha sempre a tampa fechada (a) durante o funcionamento da cafeteira.
- Todos os aparelhos são submetidos a um controlo de qualidade minucioso. São realizados testes de utilização prática com aparelhos escolhidos aleatoriamente, o que explica eventuais vestígios de utilização.
- Depois de colocar a sua cafeteira com bule de vidro em funcionamento, nunca coloque a mão sobre a placa de aquecimento quando está a tirar o bule de vidro da cafeteira. Quando em funcionamento, a temperatura desta placa é elevada e pode provocar queimaduras.
- Não utilize a jarra ou o recipiente isotérmico sem a respectiva tampa.
- Não reaqueça o seu café colocando a jarra de vidro dentro do micro-ondas.

PT

Utilização

Antes da primeira utilização

- Aquando da primeira utilização, coloque a cafeteira de filtro em funcionamento sem café, com o equivalente a uma jarra de água para enxaguar o aparelho.

Preparação do café

(Seguir as ilustrações de 1 a 8)

- Utilize apenas água fria e um filtro de papel n°4.
- Não exceda a quantidade de água máxima indicada no nível de água do reservatório.

- Esta cafeteira está equipada com um sistema anti-pingo que permite servir um café antes do fim da passagem da água. Volte a colocar rapidamente a jarra para evitar que transborde.
- Aguarde alguns minutos antes de preparar outro café.

Programação

Regulação da hora

- Ligue a cafeteira, o ecrã LCD (d) indica 12.00 e pisca.
- Pressione o botão H para escolher a hora, quer várias vezes, quer continuamente para um desfile mais rápido.
- AM indica as horas da manhã e PM indica as horas da tarde.
- Depois de regular a hora, pressione o botão MIN da mesma forma.
- Quando tiver regulado os minutos, aguarde que o ecrã pare de piscar e a hora completa será validada, ou pressione uma vez no botão (i).
- Esta operação terá de ser efectuada novamente em caso de falha eléctrica ou se desligar a cafeteira da corrente.

Funcionamento em modo de programação

- Para programar a sua cafeteira, pressione 1 vez no botão PROG.
- Regule a hora e os minutos de acordo com a hora a que pretende que a sua cafeteira comece a funcionar (ver acima o parágrafo «Regulação da hora»).
- Valide a regulação da hora pressionando de novo o botão PROG.
- O ecrã apresenta a hora de programação e o indicador luminoso verde (k) está aceso.
- Para apresentar de novo a hora actual, pressione levemente o botão (i).

40

- À hora programada, o indicador luminoso vermelho acende e a cafeteira começa a funcionar.

ATENÇÃO: A programação é desactivada automaticamente no fim do ciclo de café, mas a hora que programou é conservada. Reactive a programação diariamente premindo o botão PROG. Para programar uma nova hora, consulte o parágrafo “Funcionamento em modo de programação.”

De qualquer modo, pode, em qualquer altura:

- Colocar em funcionamento ou parar a sua cafeteira com o botão (i).
- Anular a programação pressionando prolongadamente (3 segundos) o botão PROG (o indicador luminoso (k) acende).
- Reactivar a programação pressionando 1 vez no botão PROG.
- Alterar a hora de programação pressionando durante 2 segundos o botão PROG.

Funcionamento manual

Siga as ilustrações de 1 a 8.

- Pressione o botão (i), o indicador luminoso vermelho acende e a cafeteira começa a funcionar.
- Pressione novamente o botão (i) para parar o funcionamento.

NOTE QUE:

Quer esteja em funcionamento manual ou em modo de programação, a sua cafeteira pára automaticamente 30 minutos após o fim do ciclo de café. Durante estes 30 minutos, o seu café é mantido quente.

Limpeza

- Para retirar as borras de café, retire o porta-filtro .
- Desligue a cafeteira da corrente e deixe arrefecer.
- Limpe com um pano ou uma esponja húmida.
- Não limpe o aparelho enquanto estiver quente.
- Não imerja o aparelho.
- Nenhum elemento da sua cafeteira pode ser colocado na máquina de lavar loiça.

Descalcificação da cafeteira de filtro

- Proceda à descalcificação da sua cafeteira todos os meses ou a cada 40 ciclos.

Pode utilizar:

- uma saqueta de produto descalcificante, diluído em 2 chávenas grandes de água.
- 2 chávenas grandes de vinagre de vinho branco.
- Deite no reservatório (b) e coloque a cafeteira em funcionamento (sem café).

- Deixe correr para a jarra o equivalente a uma chávena e depois desligue a cafeteira.
- Deixe actuar durante uma hora.
- Volte a ligar a cafeteira para terminar o escoamento.
- Coloque a cafeteira em funcionamento 2 ou 3 vezes com o equivalente a uma jarra de água para enxaguar o aparelho.

A garantia não cobre as cafeteiras que não funcionam ou funcionam mal devido à falta de descalcificação.

Protecção do ambiente em primeiro lugar!



① O seu aparelho contém materiais que podem ser recuperados ou reciclados.



➔ Entregue-o num ponto de recolha para possibilitar o seu tratamento.

PT

Περιγραφή

a	Καπάκι	h	Φωτεινή ένδειξη On/Off (κόκκινη)
b	Δοχείο νερού	i	Πλήκτρο On/Off
c	Θερμαινόμενη πλάκα	j	Πλήκτρο H (ώρα)
d	Οθόνη ελέγχου LCD	k	Φωτεινή ένδειξη προγραμματισμού (πράσινη)
e	Μεζούρα	l	Πλήκτρο προγραμματισμού
f	Θήκη φίλτρων	m	Πλήκτρο MIN (λεπτά)
g	Κανάττα		

Οδηγίες ασφαλείας

- **Διαβάστε προσεκτικά τις οδηγίες χρήσης προτού χρησιμοποιήσετε τη συσκευή για πρώτη φορά: η μη ενδεδειγμένη χρήση απαλλάσσει τον κατασκευαστή από κάθε ευθύνη.**
- Δεν προβλέπεται η χρήση της συσκευής αυτής από άτομα (συμπεριλαμβανομένων των παιδιών) με μειωμένες σωματικές, αντιληπτικές ή πνευματικές ικανότητες, ή από άτομα χωρίς εμπειρία ή γνώσεις, εκτός αν τα άτομα αυτά είναι σε θέση να λάβουν, μέσω ενός ατόμου υπεύθυνου για την ασφάλειά τους, από επίβλεψη ή προειδοποιήσεις όσον αφορά τη χρήση της συσκευής.
- Πρέπει να επιβλέπετε τα παιδιά, για να βεβαιωθείτε ότι δεν παίζουν με τη συσκευή.
- Αυτή η συσκευή μπορεί να χρησιμοποιηθεί από παιδιά ηλικίας 8 ετών και άνω και από άτομα που δεν έχουν εμπειρία και γνώσεις ή με περιορισμένες σωματικές, αντιληπτικές ή διανοητικές ικανότητες, αν επιβλέπονται σωστά ή αν λάβουν οδηγίες σχετικά με τη χρήση της συσκευής με ασφαλή τρόπο και αν κατανοούν τους κινδύνους που διατρέχουν. Τα παιδιά δεν πρέπει να παίζουν με τη συσκευή. Ο καθαρισμός

- και η συντήρηση από το χρήστη δεν πρέπει να πραγματοποιείται από παιδιά χωρίς επίβλεψη.
- Διατηρείτε τη συσκευή και το καλώδιό της σε μέρος που να μην τη φτάνουν παιδιά μικρότερα από 8 ετών.
 - Η συσκευή σας σχεδιάστηκε αποκλειστικά για οικιακή χρήση εντός του σπιτιού.
 - Αυτή η συσκευή μπορεί να χρησιμοποιηθεί από παιδιά ηλικίας τουλάχιστον 8 ετών, υπό την προϋπόθεση ότι τελούν υπό επίβλεψη ή ότι έχουν λάβει οδηγίες όσον αφορά την απόλυτα ασφαλή χρήση της συσκευής και ότι κατανοούν τους κινδύνους που διατρέχουν. Ο καθαρισμός και η συντήρηση από το χρήστη δεν πρέπει να πραγματοποιούνται από παιδιά, παρά μόνο αν έχουν ηλικία από 8 ετών και άνω και επιβλέπονται από κάποιον ενήλικα.
 - Αν το καλώδιο τροφοδότησης ή το φινιρίσμα φέρουν ζημιά, μην χρησιμοποιείτε τη συσκευή σας. Για να αποφύγετε κάθε κίνδυνο, ζητήστε υποχρεωτικά να σας γίνει αντικατάσταση των ανταλλακτικών από τον κατασκευαστή, την υπηρεσία σέρβις μετά την πώλησή του, ένα εξουσιοδοτημένο κέντρο σέρβις ή πρόσωπα με παρεμφερή προσόντα.
 - Μην βάζετε τη συσκευή, το καλώδιο τροφοδοσίας ή το φινιρίσμα μέσα σε νερό ή σε οποιοδήποτε άλλο υγρό.
 - Η συσκευή σας δεν σχεδιάστηκε για να χρησιμοποιηθεί στις παρακάτω περιπτώσεις, οι οποίες δεν καλύπτονται από την εγγύηση:
 - Σε κουζίνες που προορίζονται για το προσωπικό καταστημάτων, γραφείων και άλλων

EL

επαγγελματικών χώρων,
 - σε αγροκτήματα,
 - από τους πελάτες
 ξενοδοχείων, ξενώνων
 και λοιπών
 περιβαλλόντων με
 χαρακτήρα φιλοξενίας,
 - σε περιβάλλοντα τύπου
 δωματίων ξενοδοχείων.

• Για την ασφάλειά σας, η συσκευή αυτή είναι σύμφωνη με τα ισχύοντα πρότυπα και τους κανονισμούς (οδηγία για τη χαμηλή τάση, την ηλεκτρομαγνητική συμβατότητα, τα υλικά που έρχονται σε επαφή με τρόφιμα, το περιβάλλον κ.λπ.).

• Πριν να βάλετε τη συσκευή στην πρίζα, βεβαιωθείτε ότι η τάση τροφοδοσίας της ηλεκτρικής σας εγκατάστασης αντιστοιχεί σε εκείνη της συσκευής και ότι ο επιτοίχιος ρευματοδότης είναι γειωμένος.

Κάθε σφάλμα σύνδεσης ακυρώνει την εγγύηση.

• Οποιαδήποτε παρέμβαση πέραν του καθαρισμού και της συνήθους συντήρησης εκ μέρους του πελάτη πρέπει να πραγματοποιείται σε ένα εξουσιοδοτημένο κέντρο σέρβις.

• Μην αφήνετε να κρέμεται το καλώδιο τροφοδοσίας σε σημείο που να το φτάνουν τα παιδιά.

• Για την ασφάλειά σας, χρησιμοποιείτε μόνο ανταλλακτικά και εξαρτήματα του κατασκευαστή που είναι κατάλληλα για τη συσκευή σας.

• Μην βγάξετε το φως από την πρίζα, τραβώντας το καλώδιο.

• Μην χρησιμοποιείτε τη γυάλινη ή την κανάτα θερμός επάνω σε φωτιά και σε ηλεκτρικά μάτια.

• Μην συμπληρώνετε νερό μέσα στη συσκευή αν είναι ακόμα ζεστή.

• Κλείνετε πάντοτε το καπάκι (a) κατά τη λειτουργία της καφετιέρας.

• Όλες οι συσκευές υποβάλλονται σε αυστηρό έλεγχο ποιότητας. Πρακτικές δοκιμές χρήσης γίνονται με τυχαίες συσκευές, πράγμα που εξηγεί τα πιθανά σημάδια χρήσης.

• Η γυάλινη κανάτα χωρίς μεταλλικά στοιχεία μπορεί να μπει στο φούρνο μικροκυμάτων και στο πλυντήριο πιάτων (ΠΡΟΣΟΧΗ : αντίθετα, η κανάτα θερμός δεν πρέπει να τοποθετηθεί ούτε στο φούρνο μικροκυμάτων ούτε στο πλυντήριο πιάτων).

• Μετά την ενεργοποίηση της καφετιέρας σας με τη γυάλινη κανάτα, μην βάζετε ποτέ το χέρι σας επάνω στη θερμαινόμενη πλάκα όταν βγάξετε την κανάτα από την καφετιέρα. Κατά τη λειτουργία, η θερμοκρασία αυτής της πλάκας είναι υψηλή και μπορεί να προκαλέσει εγκαύματα.

• Μην χρησιμοποιείτε τη γυάλινη κανάτα ή την κανάτα θερμός χωρίς το καπάκι της.

• Μην βάζετε την κανάτα στο φούρνο μικροκυμάτων για να ζεστάνετε τον καφέ σας.

Χρήση

Πριν από την πρώτη

χρήση _____

• Θέστε σε λειτουργία την καφετιέρα φίλτρου σας για πρώτη φορά χωρίς καφέ, με νερό που αντιστοιχεί σε μία κανάτα, για να την ξεπλύνετε.

_____ Παρασκευή του καφέ

(ακολουθήστε τα σχήματα 1 έως 8)

- Χρησιμοποιείτε αποκλειστικά κρύο νερό και χάρτινα φίλτρα αρ. 4.
- Μην ξεπερνάτε τη μέγιστη στάθμη νερού που υποδεικνύεται επάνω στο δοχείο νερού.
- Αυτή η καφετιέρα διαθέτει σύστημα κατά του σταξίματος drip-stop, το οποίο σας επιτρέπει να σερβίρετε καφέ πριν να τελειώσει το φιλτράρισμα όλου του νερού. Βάλτε ξανά την κανάτα στη θέση της γρήγορα για να μην ξεχειλίσει ο καφές.
- Περιμένετε μερικά λεπτά πριν να φτιάξετε καφέ για δεύτερη φορά.

Προγραμματισμός _____

Ρύθμιση της ώρας

- Βάλτε την καφετιέρα στην πρίζα, η οθόνη LCD (d) δείχνει 12.00 και αναβοσβήνει.
- Πατήστε το πλήκτρο H για να επιλέξετε την ώρα, είτε πολλές φορές είτε συνεχόμενα για γρηγορότερη κύλιση.
- Το AM δείχνει τις ώρες προ μεσημβρίας και το PM τις ώρες μετά μεσημβρίας.
- Μόλις ρυθμίσετε την ώρα, πατήστε το πλήκτρο MIN και ακολουθήστε την ίδια διαδικασία.
- Μόλις ρυθμίσετε τα λεπτά, περιμένετε μέχρι η οθόνη να σταματήσει να αναβοσβήνει και θα επικυρωθεί η ολοκληρωμένη ώρα, ή πατήστε μία φορά το πλήκτρο (i).
- Αυτή η λειτουργία πρέπει να οριστεί ξανά αν σημειωθεί διακοπή ρεύματος ή αν βγάλετε την καφετιέρα σας από την πρίζα.

Λειτουργία σε κατάσταση προγραμματισμού

- Για να προγραμματίσετε την καφετιέρα σας, πατήστε 1 φορά το πλήκτρο PROG.
- Ρυθμίστε την ώρα και τα λεπτά, σύμφωνα με την ώρα που επιθυμείτε να ενεργοποιηθεί η καφετιέρα σας (βλ. παραπάνω παράγραφο « Ρύθμιση της ώρας »).
- Επιβεβαιώστε τη ρύθμιση, πατώντας ξανά το πλήκτρο PROG.
- Στην οθόνη προβάλλεται η ώρα προγραμματισμού και ανάβει η πράσινη φωτεινή ένδειξη (k).
- Για να εμφανιστεί ξανά η πραγματική ώρα, πατήστε σύντομα το πλήκτρο .
- Την προγραμματισμένη ώρα, η κόκκινη φωτεινή ένδειξη θα ανάψει και η καφετιέρα θα αρχίσει να λειτουργεί.

ΠΡΟΣΟΧΗ : Ο προγραμματισμός απενεργοποιείται αυτομάτως στο τέλος του κύκλου καφέ, αλλά διατηρείται η ώρα του προγραμματισμού. Ενεργοποιείτε ξανά τον προγραμματισμό κάθε μέρα, πατώντας το πλήκτρο PROG. Για να προγραμματίσετε μία καινούργια ώρα, συμβουλευτείτε την παράγραφο «Λειτουργία σε ρύθμιση προγραμματισμού».

Ωστόσο, μπορείτε ανά πάσα στιγμή :



- Να ενεργοποιήσετε ή να απενεργοποιήσετε την καφετιέρα σας με το πλήκτρο .
- Να ακυρώσετε τον προγραμματισμό, πατώντας παρατεταμένα (για 3 δευτερόλεπτα) το πλήκτρο PROG (σβήνει η φωτεινή ένδειξη (k)).

EL

- Να ενεργοποιήσετε ξανά τον προγραμματισμό, πατώντας 1 φορά το πλήκτρο PROG.
- Να αλλάξετε την ώρα προγραμματισμού, πατώντας για 2 δευτερόλεπτα το πλήκτρο PROG.

Μη αυτόματη λειτουργία

Ακολουθήστε τα σχήματα 1 έως 8

- Πατήστε το πλήκτρο , η κόκκινη φωτεινή ένδειξη θα ανάψει και η καφετιέρα θα αρχίσει να λειτουργεί.
- Πατήστε ξανά το πλήκτρο  για να σταματήσετε τη λειτουργία.

ΣΗΜΕΙΩΣΗ

Η καφετιέρα σας, είτε βρίσκεται στην αυτόματη είτε στη μη αυτόματη λειτουργία, θα απενεργοποιηθεί αυτομάτως 30 λεπτά μετά το τέλος ενός κύκλου προετοιμασίας καφέ.

Για αυτά τα 30 λεπτά, ο καφές σας διατηρείται ζεστός, στην κατάλληλη θερμοκρασία.

Καθαρισμός

- Για να αδειάσετε τον χρησιμοποιημένο καφέ, αφαιρέστε το χάρτινο φίλτρο που τον περιέχει.
- Βγάλτε την καφετιέρα από την πρίζα και αφήστε την να κρυώσει.
- Καθαρίστε την με ένα νωπό πανί ή σφουγγάρι.
- Μην καθαρίζετε τη συσκευή αν είναι ακόμη ζεστή.
- Μην βυθίζετε ποτέ τη συσκευή σας στο νερό.
- Κανένα στοιχείο της καφετιέρας σας δεν πρέπει να πλένεται στο πλυντήριο πιάτων.

Αφαίρεση αλάτων

- Πραγματοποιείτε αφαίρεση των αλάτων της καφετιέρας σας μία φορά το μήνα ή ανά 40 χρήσεις.

Μπορείτε να χρησιμοποιήσετε:

- είτε ένα φακελάκι προϊόντος για την αφαίρεση των αλάτων σε 2 μεγάλα φλιτζάνια νερό
- είτε 2 μεγάλα φλιτζάνια λευκό ξύδι από κρασί.
- Αδειάστε το στο δοχείο (b) και θέστε σε λειτουργία την καφετιέρα (χωρίς καφέ).

- Αφήστε να στάξει μέσα στην κανάτα το ισοδύναμο ενός φλιτζανιού, κατόπιν σταματήστε την.

- Αφήστε να δράσει για μία ώρα.

- Θέστε ξανά σε λειτουργία την καφετιέρα για να ολοκληρωθεί η ροή.

- Θέστε σε λειτουργία την καφετιέρα σας 2-3 φορές με νερό που αντιστοιχεί σε μία κανάτα, για να την ξεπλύνετε.

Η εγγύηση δεν καλύπτει καφετιέρες που δεν λειτουργούν ή που δεν λειτουργούν σωστά λόγω λανθασμένης ή καθόλου αφαίρεσης των αλάτων.

Ας συμμετέχουμε στην προστασία του περιβάλλοντος!



① Η συσκευή σας περιέχει πολλά αξιοποιήσιμα ή ανακυκλώσιμα υλικά.

➔ Αποθέστε την σε ένα κέντρο διαλογής το οποίο θα αναλάβει την επεξεργασία της.

Ürünün tanıtımı

- | | | | |
|---|--------------------|---|----------------------------------|
| a | Kapak | h | Açık/Kapalı göstergesi (kırmızı) |
| b | Hazne | i | Açma/Kapama düğmesi |
| c | Isıtma plakası | j | H (Saat) düğmesi |
| d | LCD kontrol ekranı | k | Programlama göstergesi (yeşil) |
| e | Ölçme kaşığı | l | Programlama düğmesi |
| f | Filtre desteği | m | MIN düğmesi (Dakika) |
| g | Sürahi | | |

Güvenlik talimatları

- **Cihazınızı ilk defa kullanmaya başlamadan önce kullanım kılavuzunu dikkatli bir şekilde okuyun: Uygun olmayan kullanımlardan doğacak durumlardan imalatçı sorumlu tutulamaz.**
- Bu cihaz, gözetim altında olmadıkları veya güvenliklerinden sorumlu bir kişi tarafından cihazın kullanımı ile ilgili talimat almadıkları sürece, fiziksel, duyuşal veya zihinsel kapasiteleri zayıf veya tecrübe veya bilgi yetersizliğı olan kişiler tarafından (çocuklar dahil) kullanılmak üzere tasarlanmamıştır.
- Çocukların cihazla oynamadıklarından emin olmak için gözetim altında tutulmaları gerekir.
- Bu cihaz 8 yaşın üzerindeki çocuklar ve fiziksel, duyuşal veya zihinsel kapasitesi sınırlı olan kimselerce kullanılabilir; bunun için cihazın güvenli kullanımına ilişkin talimatların veya kuralların bildirilmesi ve potansiyel tehlikelerin açık bir dille anlatılması gerekmektedir. Çocukların cihazla oynamasına izin verilmemelidir. Temizlik ve bakım işlemlerinin

yetişkin gözetimi altında olmayan çocuklar tarafından gerçekleştirilmemesi gerekir.

- 8 yaşın altındaki çocuklardan cihazı ve kablosu uzak tutun.
- Cihazınız sadece ev içerisinde kullanım için tasarlanmıştır.
- Bu cihaz 8 yaş ve üzeri çocuklar ve cihaz hakkında hiçbir tecrübe veya bilgisi olmayan şahıslar tarafından, güvenliklerinden sorumlu bir kişinin gözetimi altında bulunmaları veya bu kişi tarafından cihazın kullanımı konusunda eğitilmeleri koşuluyla kullanılabilir. Cihazın temizlik ve bakımının yetişkin gözetiminde bulunan, 8 yaş ve üzeri çocuklar dışında, çocuklar tarafından gerçekleştirilmemesi gerekir.
- Besleme kablosu veya fişi

hasar görmüş olan cihazı kullanmayın. Herhangi bir tehlikeden kaçınılması amacıyla, bu parçaların satış sonrası servisi, yetkili bir servis veya benzer yetkinliğe sahip bir kimse tarafından değiştirilmeleri gerekmektedir.

- Cihazı, besleme kablosunu ve fişini suya veya bir başka sıvı içine sokmayın.
- Cihazınız garanti kapsamı dışında kalmasına neden olacak, aşağıdaki hallerde kullanım için tasarlanmamıştır:
 - Mağazaların personele ayrılmış mutfakları, bürolar veya mesleki amaçla kullanılan diğer alanlar,
 - Çiftlikler,
 - Ötel, motel veya konaklama amaçlı diğer alanlarda müşteriler tarafından kullanım,
 - Pansiyonlarda kullanım.

- **Bu cihaz, güvenliğinizi dikkate alınarak, ilgili norm ve düzenlemelere (Düşük Gerilim Direktifleri, Elektromanyetik Uyumluluk, Besinlerle temas halinde bulunan donanımlar ve Çevre Korunması ...) uygun olarak üretilmiştir.**

- Cihazın fişini prize takmadan önce, şebeke geriliminin cihazın gerilim değeri ile uyumlu olduğunu ve priz in toprak bağlantısının bulunduğunu kontrol edin.

Bağlantı hataları cihazın garanti dışı kalmasına neden olur.

- Cihazın temizliği ve bakımı dışındaki tüm işlemlerin yetkili servis tarafından gerçekleştirilmesi gerekmektedir.
- Besleme kablosunu çocukların ulaşamayacakları yerlerde muhafaza edin.
- Emniyetiniz için, sadece cihazınızla uyumlu olan, imalatçı tarafından üretilmiş aksesuarları ve yedek parçalarını kullanın.
- Fişi kablosundan çekerek prizden çıkarmayın.
- Sürahiye veya izoterm kabı doğrudan ateş veya elektrik ocak üzerinde kullanmayın.
- Sıcaklığını muhafaza etmekte olan cihaza su doldurmayın.
- Kahve makinesi çalışırken kapağı (a) daima kapatın.
- Tüm cihazlar sıkı bir kalite kontrolünden geçer. Rasgele olarak seçilen cihazlar üzerinde pratik kullanım denemeleri gerçekleştirilir; buna bağlı kullanım izleri bulunabilir.
- Cam sürahi, metal kısmı olmadan mikrodalga fırında kullanılabilir, bulaşık makinesinde yıkanabilir (DIKKAT: Ancak izoterm kabin ne mikrodalga fırına, ne de bulaşık makinesine sokulmaması

gerekmektedir).

- Kahve makinenizi cam sürahi le çalıştırdıktan sonra, cam sürahiye kahve makinesinden çıkarmadan önce, ısınan levha üzerine asla eliniz ile dokunmayın. Çalışma sırasında, bu levhanın sıcaklığı artar ve yanmalara neden olabilir.
- Sürahiye veya izoterm kabı kapakları olmadan kullanmayın.
- Kahvenizi, cam sürahiye mikrodalga fırına koyarak ısıtmayın.

Kullanım

İlk kullanım öncesi

- Filtre kahve makinenizi ilk defa kullanmadan önce, kahve kullanmadan, bir ölçek su ile çalıştırarak, durulayın.

Kahve hazırlama

(1 ila 8 talimatlarını uygulayın)

- Yalnızca soğuk su ve 4 numara bir kâğıt filtre kullanın.
- Haznenin su seviyesi için belirtilen maksimum su seviyesini aşmayın.
- Bu kahve makinesi, kahve hazırlanmaya devam ederken kahve servisi yapılmasına izin veren bir damlama önleme sistemi ile donatılmıştır. Herhangi bir taşmaya karşı, cam sürahiye çabuk bir şekilde yerine yerleştirin.
- İkinci bir defa kahve hazırlamadan önce, birkaç dakika bekleyin.

Programlama

Saat ayarı

- Kahve makinesinin fişini yerine takın, LCD ekranda (d) 12.00 görüntülenir ve yanıp söner.

TR

- Saati seçmek için, H düğmesine basın; tekrarlı olarak veya daha çabuk listelenmesini arzu ederseniz sürekli olarak basabilirsiniz.
- AM sabah saatlerini, PM ise öğleden sonrayı ifade eder.
- Saat ayarlandıktan sonra, aynı şekilde MIN düğmesine basın.
- Dakika ayarı gerçekleştirildiğinde, yanıp sönmenin sonlanmasını bekleyin, tam saat onaylanır veya  düğmesine basın (i).
- Bu işlemin elektrik kesilmesi veya kahve makinesinin fişinin prizden çıkarılması durumunda tekrar edilmesi gerekir.

Programlama modunda çalışma

- Kahve makinenizi programlamak için, PROG düğmesine 1 defa basın.
- Kahve makinenizin çalışmaya başlamasını arzu ettiğiniz saate göre, saat ve dakika ayarını gerçekleştirin (Yukarıdaki "Saat ayarı" paragrafına bkz.).
- Yeniden PROG düğmesine basarak, ayarı onaylayın.
- Ekranda programlama saati görüntülenir ve yeşil ışıklı gösterge (k) yanar.
- Güncel saati yeniden görüntülemek için,  düğmesine kısa süre ile basın.
- Programlanan saatte, kırmızı gösterge yanacak ve kahve makineniz çalışmaya başlayacaktır.

DİKKAT: Kahve hazırlama işleminin sonunda, programlama otomatik olarak etkisiz duruma gelir, ancak programladığınız saat hafızada saklanır. PROG tuşuna basarak programı her gün etkin duruma getirebilirsiniz. Yeni bir saat



programlamak için, "Programlama modunda çalışma" paragrafına bkz.

Yine de, arzuladığınız zaman:

-  düğmesini kullanarak, kahve makinenizi çalıştırabilir veya durdurabilirsiniz.
- PROG düğmesi üzerine uzun süreli olarak (3 saniye) basarak (yeşil gösterge ışığı (k) söner) programı iptal edebilirsiniz.
- PROG düğmesine bir defa basarak, programı yeniden etkin duruma getirebilirsiniz.
- PROG düğmesine 2 saniye basarak, programlama saatini değiştirin.

Manuel çalışma

1 ila 8 şekillerini takip edin.

-  düğmesine basın, kahve makinesinin kırmızı gösterge ışığı yanıp sönmeye başlar ve kahve makinesi çalışmaya başlar.
- Çalışmayı durdurmak için,  düğmesine yeniden basın.

UNUTMAYIN

İster manuel çalışma ister programlı çalışma modunda olsun, kahve makineniz, kahve hazırlamanın sonlanmasını takiben 30 dakika sonra kendiliğinden kapanır. Bu 30 dakika boyunca kahveniz uygun sıcaklıkta muhafaza edilir.

Temizlik

- Kahve telvesini boşaltmak için, telvenin bulunduğu kağıt filtreyi çıkarın.
- Kahve makinesinin fişini prizden çıkarın ve soğumaya bırakın.
- Nemli bir bez veya sünger ile temizleyin.

- Cihazı sıcakken temizlemeyin.
- Cihazı asla su içine daldırmayın.
- Kahve makinenizin hiçbir parçası bulaşık makinesinde yıkanmamalıdır.

Kireçten arındırma

- Her ay veya her 40 kullanımda bir kahve makinenizi kireçlerinden arındırın.

Bunun için şunları kullanabilirsiniz:

- 2 büyük bardak suda eritilmiş kireç çözücü bir torba kireç çözücü.
- 2 büyük bardak dolusu beyaz sirke.
- Hazne (b) içine dökün ve kahve makinesini çalıştırın (kahve koymadan).
- Cam sürahi içine bir bardak kadar boşalmasını bekleyin, ardından kahve makinesini durdurun.
- Bir saat etki etmesini bekleyin.
- Akmasını tamamlaması için, kahve makinesini yeniden çalıştırın.
- Kahve makinenizi durulamak için, 2 veya 3 defa bir sürahi dolusu su ile çalıştırın.

Kireçlenme nedeniyle çalışmayan veya düzgün çalışmayan cihazlar, garanti kapsamı dışındadırlar.

Çevre korumasına katkıda bulunalım!



- ① Cihazınız yeniden kullanılabilir veya geri dönüştürülebilir malzemeler içermektedir.
- ➔ Gerekli işlemlere tabi tutulabilmesi için, bu amaca yönelik oluşturulmuş toplama noktalarına veya bu tip kuruluşların olmaması halinde tescilli bir hizmet servisine teslim edin.

Beskrivelse

a	Låg	h	Tænd/sluk-kontrollampe (rød)
b	Beholder	i	Tænd/sluk-knap
c	Varmeplade	j	H-tast (tid)
d	LCD-kontrolskærm	k	Kontrollampe for programmering (grøn)
e	Måleske	l	Programmeringstast
f	Filterholder	m	MIN-tast (Minutter)
g	Kande		

Sikkerhedsanvisninger

- **Læs omhyggeligt brugsanvisningen før første brug af apparatet.** Hvis maskinen ikke bruges i overensstemmelse hermed, fralægger producenten sig ethvert ansvar.
- Dette apparat er ikke beregnet til at blive brugt af personer, hvis fysiske, sensoriske eller mentale egenskaber er nedsatte (gælder også børn), eller personer, som ikke har erfaring med, eller kendskab til det, undtagen hvis de forudgående har fået instruktioner i brugen af apparatet eller overvåges af en person, som er ansvarlig for deres sikkerhed.
- Hold øje med børn, for at sikre, at de ikke leger med apparatet.
- Børn fra 8 år og opefter, samt personer med manglende erfaring eller kendskab, eller hvis fysiske, sensoriske eller mentale egenskaber er nedsatte, må benytte apparatet, hvis de overvåges og har fået instruktion i brugen af apparatet på forsvarlig måde, og er klar over den forbundne risiko. Lad ikke børn lege med apparatet.
- Rengøring og vedligeholdelse må ikke udføres af børn uden overvågning.
- Hold apparatet og dets ledning uden for rækkevidde af børn under 8 år.

- Apparatet er beregnet til indendørs brug i hjemmet.
- Dette apparat kan benyttes af børn fra 8 år og opefter, hvis de er under overvågning eller har fået instruktion i brugen af apparatet på forsvarlig måde, og er klar over den forbundne risiko. Rengøring og brugervedligeholdelse bør ikke udføres af børn, medmindre de er 8 år eller mere og under opsyn af en voksen.
- Hvis el-ledningen eller stikket er beskadiget, må apparatet ikke benyttes. For at undgå enhver fare, skal delen ubetinget udskiftes af producenten, dennes eftersalgsservice, et autoriseret service-center eller personer med lignende kvalifikationer.
- Apparatet, el-ledningen og stikket må ikke nedsænkes i vand eller nogen form for væske.
- Maskinen er ikke beregnet til brug i følgende tilfælde, som ikke dækkes af garantien:
 - I tekøkkener reserveret personalet i butikker, kontorer og andre erhvervslokaler.
 - På gårde.
 - Af kunder på hoteller, moteller og andre beboelsesområder.
 - I lokaler af typen Bed and Breakfast.

- Af hensyn til din sikkerhed er dette apparat i overensstemmelse med gældende normer og bestemmelser (Lavspændingsdirektivet, Elektromagnetisk kompatibilitet, Materialer, der kommer i berøring med fødevarer, Miljø, osv.).
- Før apparatet tilsluttes stikkontakten, skal du kontrollere, at apparatets strømforsynings-spænding svarer til spændingen på din elektriske installation.

Forkert tilslutning vil gøre garantien ugyldig.

- Ethvert indgreb, bortset fra rengøring og løbende vedligeholdelse af apparatet, bør udføres af et autoriseret servicecenter.
- Lad ikke el-ledningen hænge ned inden for børns rækkevidde.
- Af hensyn til din sikkerhed, må du kun anvende tilbehør og reservedele fra producenten, som passer til apparatet.
- Afbryd ikke apparatet fra stikkontakten ved at trække i ledningen.
- Brug ikke kanden eller termokanden på en flamme eller på elektriske kogeplader.
- Hæld ikke vand i apparatet, hvis det stadig er varmt.

DA

- Luk altid låget (a), når kaffemaskinen er i brug.
- Alle apparater er underlagt streng kvalitetskontrol. Der udføres stikprøvekontrol af apparaterne, hvilket kan forklare eventuelle spor af brug.
- Efter at have tændt for kaffemaskinen, må du aldrig lægge hånden på varmepladen, når du fjerner glaskanden fra kaffemaskinen. Denne plade har en høj temperatur, når den er tændt, og kan forårsage forbrændinger.
- Brug ikke glaskanden eller termokanden uden låget påsat.
- Varm ikke kaffen ved at sætte glaskanden i mikroovnen.
- Tilslut kaffemaskinen, hvorefter LCD-skærmen (d) angiver 12.00 og blinker.
- Tryk på tasten H, for at vælge tid. Tryk enten flere gange eller hold tasten nede, for at rulle hurtigere frem.
- AM angiver tiden før middag og PM tiden efter middag.
- Når du har indstillet timerne, skal du trykke på tasten MIN og gå frem på samme måde.
- Når du har indstillet minutterne, skal du vente til skærmen holder op med at blinke, hvorpå klokkeslættet er valideret, eller trykke én gang på tasten (i).
- Denne handling skal gentages i tilfælde af strømsvigt, eller hvis du afbryder kaffemaskinen fra stikkontakten.

Brug

Før første brug

- Fyld kaffemaskinen med en kande vand. Tænd og lad vandet løbe igennem uden kaffe, for at skylle maskinen igennem.

Sådan laver du kaffe

(Følg illustrationerne fra 1 til 8)

- Brug kun koldt vand og papirfilter nr. 4.
- Overstig ikke den maksimale vandmængde angivet i vandbeholderens niveau.
- Denne kaffemaskine er udstyret med et dråbestop, som gør det muligt at hælde en kop kaffe op, før cyklussen er færdig. Sæt straks kanden på plads igen, for at undgå, at det løber over.
- Vent i nogle minutter, før du laver en ny portion kaffe.

Programmering

Tidsindstilling

54

Funktion i programmeringstilstand

- Tryk 1 gang på tasten PROG, for at programmere kaffemaskinen.
- Indstil timer og minutter i henhold til det klokkeslæt, hvorpå du ønsker, at kaffemaskinen skal starte (se afsnittet "Tidsindstilling" ovenfor).
- Bekræft indstillingen ved at trykke på tasten PROG igen.
- Skærmen viser programmeringstidspunktet, og den grønne kontrollampe (k) lyser.
- Tryk kortvarigt på tasten (i), for at vise det aktuelle klokkeslæt igen.
- På det programmerede tidspunkt tændes den røde kontrollampe og kaffemaskinen går i gang.

VIGTIGT: Programmeringen deaktiveres automatisk, når kaffecyklussen er færdig, men det programmerede klokkeslæt bibeholdes. Reaktiver programmeringen hver dag ved at



trykke på tasten **PROG**. Se afsnittet "Funktion i programmeringstilstand" for at programmere et nyt klokkeslæt.

Du kan dog til enhver tid:

- Starte eller stoppe kaffemaskinen med tasten .
- Annullere programmeringen ved at trykke langvarigt (3 sekunder) på tasten **PROG** (kontrollampen (k) slukkes).
- Tryk 1 gang på tasten **PROG**, for at reaktivere programmeringen.
- Du kan ændre programmeringstidspunktet ved at holde tasten **PROG** nedtrykket i to sekunder.

Manuel funktion

Følg illustrationerne fra 1 til 8.

- Tryk på tasten : Den røde kontrollampe tændes og kaffemaskinen går i gang.
- Tryk på tasten  igen, for at stoppe kaffemaskinen.

BEMÆRK

Hvad enten kaffemaskinen er i manuel eller programmeret tilstand, vil den automatisk slukke 30 minutter efter kaffen er færdig.

I løbet af disse 30 minutter, holdes kaffen varm ved den rigtige temperatur.

Rengøring

- Tag papirfilteret med kaffen ud, for at fjerne det brugte kaffegrums.
- Tag stikket ud og lad kaffemaskinen køle af.
- Rengør med en fugtig klud eller svamp.
- Rengør ikke apparatet, mens det endnu er varmt.
- Nedsænk aldrig apparatet i vand.

- Vask ikke nogen af kaffemaskinens dele i opvaskemaskinen.

Afkalkning

- Afkalk kaffemaskinen en gang om måneden, eller for hver 40 ganges brug.

Du kan benytte:

- En pose afkalkningsmiddel opløst i 2 store kopper vand.
- 2 store kopper eddike.
- Hæld dem i beholderen (b) og tænd for kaffemaskinen (uden kaffe).
- Lad ca. en kop vand løbe ned i kanden (e), og sluk derefter for kaffemaskinen.
- Lad det virke i en time.
- Tænd for kaffemaskinen igen, for at lade resten løbe igennem.
- Fyld kaffemaskinen med en kande vand, tænd og lad vandet løbe igennem, for at skylle maskinen. Gentag dette 2-3 gange.

Garantien dækker ikke, hvis kaffemaskinen fungerer dårligt eller slet ikke, som følge af manglende afkalkning.

Tænk på miljøet!



- ① Apparatet indeholder mange materialer, der kan genvindes eller genbruges.
- ➔ Bortskaf apparatet på et indsamlingssted, eller i mangel heraf på et godkendt servicecenter, så det kan blive bortskaffet på korrekt vis.

DA

Beskrivelse

a	Lokk	h	Start/Stopp-lys (rødt)
b	Vanntank	i	Start/Stopp-knapp
c	Varmeplate	j	H-knapp (tid)
d	LCD-skjerm	k	Programmeringslys (grønt)
e	Doseringskje	l	Programmeringsknapp
f	Filterholder	m	MIN-knapp (Minutter)
g	Kanne		

Råd om sikkerhet

- Les bruksanvisningen nøye før første gangs bruk av apparatet. En bruk som ikke er i samsvar med denne, fritar produsenten for ethvert ansvar.
- Dette apparatet er ikke beregnet for personer (inkludert barn) med reduserte fysiske, sensoriske eller mentale evner, eller personer som mangler kjennskap til eller erfaring med apparatet, med mindre de har fått opplæring i bruken av det eller er under oppsyn av en person som er ansvarlig for deres sikkerhet.
- Pass på at barn ikke leker med apparatet.
- Dette apparatet kan brukes av barn som er minst 8 år gamle og av personer med reduserte fysiske, sensoriske eller mentale evner, eller som mangler erfaring eller kjennskap til apparatet, hvis de er under oppsyn eller har fått opplæring i bruken av det og er kjent med risikoene og farene ved apparatet. Barn må ikke leke med apparatet. Rengjøring og vedlikehold av brukeren må ikke utføres av barn med mindre de er under oppsyn.
- Apparatet og strømledningen må holdes utenfor rekkevidde for barn yngre enn 8 år.
- Apparatet er utelukkende ment for bruk i hjemmet.
- Dette apparatet kan brukes av barn som er 8 år eller

eldre. Men bare hvis de er under oppsyn eller har fått opplæring i bruken av det og er innforstått med farene ved apparatet. Rengjøring og alminnelig vedlikehold utført av brukeren skal ikke utføres av barn med mindre de er eldre enn 8 år og under oppsyn av en voksen.

- Apparatet må ikke brukes hvis strømledningen eller støpselet er skadet. For å unngå fare er det nødvendig at produsenten, et godkjent servicesenter eller en person med tilsvarende kvalifikasjoner skifter ut delene.
- Apparatet, strømledningen eller støpselet må ikke senkes ned i vann eller annen væske.
- Maskinen er ikke laget for bruk i følgende tilfeller (ikke dekket av garantien):
 - I kjøkkenkroker for ansatte i butikker, kontorer og andre profesjonelle miljøer
 - På gårder
 - Av gjester på hoteller, moteller og andre

lignende steder

- I hyttemiljøer.

- For din egen sikkerhet, er dette apparatet i samsvar med gjeldende lover og regler (Lavspenningsdirektivet, Direktivet om elektromagnetisk kompatibilitet, Materialer i kontakt med matvarer, Miljø, osv.).
- Kontroller at den elektriske spenningen i strømmettet svarer til apparatet og at stikkkontakten er jordet før du kobler til apparatet.

Enhver tilkoblingsfeil opphever garantien.

- Alle inngrep bortsett fra alminnelig vedlikehold og rengjøring utført av kunden, skal gjøres av et godkjent servicesenter.
- Hold strømledningen utenfor barns rekkevidde.
- For din egen sikkerhet må ikke annet tilbehør eller reservedeler brukes med apparatet enn de som er tilpasset til det fra produsenten.
- Ikke trekk i strømledningen for å koble apparatet fra.
- Kannen eller termokannen må ikke brukes på en åpen flamme eller på stekeplater.
- Vann må ikke helles i apparatet mens det fremdeles er varmt.
- Alltid lukk lokket (a) før du starter kaffetrakteren.
- Alle apparatene gjennomgår en streng kvalitetskontroll. Tilfeldige praktiske stikkprøver foretas; dette forklarer eventuelle rester etter bruk.
- Etter kaffemaskinen med glasskannen er startet, må hendene aldri plasseres på varmeplaten når du fjerner glasskannen fra kaffemaskinen. Under bruk er temperaturen på denne platen

NO

- høy og kan forårsake brannskader.
- Kannen eller termokannen må ikke brukes uten lokk.
 - Ikke varm opp kaffen din ved å sette kaffekannen i mikrobølgeovnen.

Bruk

Før første gangs bruk _____

- Første gang du bruker apparatet, bør du skylle apparatet ved å bruke en full kanne vann uten kaffe i filteret.

_____ Brygging av kaffe

(Følg illustrasjonene 1-8)

- Bruk kun kaldt vann og filter nr. 4.
- Maksimumsnivået i vanntanken må ikke overskrides.
- Denne kaffetrakteren er utstyrt med en dryppstopp-funksjon som gjør det mulig å servere kaffe før vannet har rent igjennom. Sett kaffekannen raskt tilbake for å unngå at det renner over.
- Vent noen minutter før du starter å brygge kaffe på nytt.

Programmering _____

Innstilling av tid

- Koble til kaffetrakteren, og 12.00 blinker på LCD-skjermen (d).
- Trykk på H-knappen for å stille inn timene. Trykk på den mange ganger eller hold den inne for å spole frem hurtigere.
- AM viser perioden fra midnatt til formiddag (12.00), og PM viser perioden fra formiddag til midnatt.
- Når timene er stilt inn, trykker du på MIN-knappen på den samme måten.
- Når minuttene er stilt inn, venter du til det slutter å blinke og den innstilte tiden lagres, eller du kan trykke en

- gang på knappen  (i).
- Dette må gjentas i tilfelle strømvbrudd eller hvis du kobler fra kaffetrakteren.

_____ Bruk av programmering

- Trykk 1 gang på PROG-knappen for å programmere kaffetrakteren din.
- Still inn når du ønsker at kaffetrakteren skal starte (se avsnittet "Innstilling av tid" ovenfor)
- Bekreft innstillingen ved å trykke på PROG-knappen.
- Skjermen viser tiden som er programmert inn, og det grønne lyset (k) lyser.
- For å vise klokken igjen, trykker du kort på knappen .
- På innstilt klokkeslett vil det røde lyset tennes og kaffetrakteren starter.

ADVARSEL: Programmeringen deaktiveres automatisk ved slutten av en brygging. Men tiden som du la inn, lagres. Start programmeringen igjen hver dag ved å trykke på PROG-knappen. Se avsnittet "Bruk av programmering" for å programmere inn en ny tid.

Du kan likevel når som helst:

- Starte eller stoppe kaffetrakteren med knappen .
- Annullere programmeringen ved å holde inne knappen PROG i 3 sekunder (lyset (k) slukker).
- Starte programmeringen igjen ved å trykke 1 gang på PROG-knappen.
- Endre innstilt tid ved å holde inne PROG-knappen i 2 sekunder.

Manuell bruk _____

Følg illustrasjonene 1-8.

- Trykk på knappen , det røde lyset tennes og kaffetrakteren starter.

- Trykk en gang til på knappen  for å stoppe maskinen.

MERK

Uansett om kaffetrakteren brukes med eller uten programmering, vil den slå seg av automatisk 30 minutter etter at bryggingen av kaffe er gjennomført. I løpet av disse 30 minuttene vil kaffen holdes varm med perfekt temperatur.

Rengjøring

- For å fjerne den brukte kaffegruten, fjernes papirfilteret som inneholder gruten.
- Koble fra kaffetrakteren og la den kjøle seg ned.
- Rengjør med en myk klut eller en fuktig svamp.
- Ikke rengjør apparatet mens det fremdeles er varmt.
- Apparatet må aldri senkes ned i vann.
- Ingen deler av kaffetrakteren kan vaskes i oppvaskmaskin.

Avkalking

- Avkalk kaffetrakteren din hver måned eller etter hver 40. syklus.

Du kan bruke:

- En pose avkalkingsmiddel oppløst i 2 store kopper vann.
- 2 store kopper med hvit eddik.
- Hell det i vanntanken (b), og start kaffetrakteren (uten kaffe).
- La en mengde tilsvarende 1 kopp renne med i kannen (d), og deretter stopp maskinen.
- La maskinen stå i en time.
- Start kaffetrakteren igjen for å avslutte traktingen.
- Skyll igjennom kaffetrakteren 2 eller 3 ganger med en full kanne vann.

Garantien dekker ikke kaffetraktere som ikke fungerer eller som fungerer dårlig grunnet manglende avkalking.

Tenk miljø!



① Apparatet inneholder en mengde materialer som kan resirkuleres eller gjenvinnes.

- ➔ Lever det til et egnet innsamlingspunkt for en riktig behandling.

NO

Beskrivning

a	Lock	h	Start-/stopplampa (röd)
b	Vattenbehållare	i	Start-/stoppknapp
c	Värmeplatta	j	Knapp H (för timma)
d	LCD-display	k	Programmeringslampa (grön)
e	Kaffemått	l	Programmeringsknapp
f	Filterhållare	m	Knapp MIN (för minuter)
g	Kanna		

Säkerhetsanvisningar

- **Läs bruksanvisningen noggrant innan du använder apparaten första gången: användning som apparaten inte är avsedd för friskriver tillverkaren från allt ansvar.**
- Den här apparaten är inte avsedd att användas av personer (inklusive barn) med nedsatt fysisk, sensorisk eller mental förmåga, eller av personer som saknar lämplig erfarenhet eller kunskap, om de inte står under uppsikt av eller har hjälp av en kompetent person som ansvarar för deras säkerhet, eller tidigare fått de instruktioner som krävs för att kunna använda apparaten.
- Barn bör hållas under uppsikt. De får inte leka med produkten.
- Den här apparaten får användas av barn över 8 år och av personer med bristande fysisk, sensorisk eller mental förmåga eller utan erfarenheter eller kunskaper, om de övervakas eller om de fått tydliga instruktioner om apparaten och medföljande risker. Barn får inte leka med apparaten. Rengöring och underhåll av apparaten får inte utföras av barn utan övervakning.
- Förvara apparat och tillhörande sladd utom räckhåll för barn under 8 år.
- Apparaten är endast

avsedd för hushållsbruk inomhus.

- Den här apparaten får användas av barn över 8 år, förutsatt att de använder den tillsammans med en vuxen eller har fått instruktioner om hur den ska användas på ett säkert sätt, och förutsatt att de förstår riskerna med den. Rengöring och underhåll som får utföras av användaren får inte utföras av barn, annat än om de är över 8 år och gör det tillsammans med en vuxen.
- Använd inte apparaten om strömsladden eller stickkontakten har skadats. Den måste bytas ut av tillverkaren, tillverkarens serviceverkstad, ett godkänt servicecenter eller en person med motsvarande kvalifikationer.
- Lagg aldrig apparaten, strömsladden eller stickkontakten i vatten eller andra vätskor.
- Apparaten är inte anpassad för användning i

följande fall, som inte heller täcks av garantin:

- i personalpentryn i butiker, på kontor eller andra arbetsplatser,
- på bondgårdar,
- av hotell- eller motellgäster, eller andra miljöer av samma typ,
- i miljöer av typen vandrarhem.

- Av säkerhetsskäl följer apparaten tillämpliga normer och föreskrifter (direktiven för lågspänning, elektromagnetisk kompatibilitet, material som kommer i kontakt med livsmedel, miljö m.m.).

- Kontrollera att bryggarens spänning motsvarar vägguttagets samt att uttaget är jordat innan du sätter i kontakten.

All felaktig typ av inkoppling innebär att garantin upphör att gälla.

- Allt underhåll, utöver rengöring och vanlig skötsel, måste utföras av ett godkänt servicecenter.
- Låt inte barn handskas med strömsladden.
- För din egen säkerhet bör du endast använda de tillbehör som är anpassade för den här apparaten.
- Dra aldrig ur kontakten genom att dra i sladden.
- Använd inte glaskannan eller termoskannan tillsammans med öppen eld/gasflamma eller på elektriska spisplattor.
- Håll inte i vatten i kaffebryggaren om den fortfarande är varm.
- Stäng alltid locket (a) när kaffebryggaren är i bruk.

SV

- Alla apparater genomgår en noggrann säkerhetskontroll. Tester utförs på slumpvis utvalda apparater, därför kan man ibland se spår av användning på en apparat.
- Man får absolut inte lägga handen på värmeplattan när man tar av glaskannan från bryggaren efter bryggning. När bryggaren är eller nyss har varit igång håller värmeplattan en så pass hög temperatur att den kan orsaka brännskador.
- Använd inte glaskanna eller termoskanna utan tillhörande lock.
- Värm inte kaffet genom att ställa glaskannan i mikrovågsugnen.

Användning

Innan du använder apparaten första gången

- Brygg en omgång med enbart vatten, för att skölja igenom apparaten.

Brygga kaffe

(Följ bild 1 till 8)

- Använd endast kallt vatten och pappersfilter nr 4.
- Överskrid inte behållarens maxgräns för vattenmängd.
- Den här kaffebryggaren är försedd med dropp-stopp som gör att du kan ta kaffe innan allt vatten runnit igenom. Ställ tillbaka kannan omgående, för att undvika översvämning.
- Vänta några minuter mellan bryggingar.

Programmering

Ställa in klockan

- Sätt i bryggarens stickkontakt i

uttaget. LCD-displayen (d) visar 12.00 och blinkar.

- Tryck på knappen H för att ange timtalet, antingen flera gånger eller en lång tryckning om timtalet ska skifta snabbare.
- AM anger morgon och PM eftermiddag/kväll.
- När du har ställt in timtalet gör du samma sak med knappen MIN.
- När du fått fram rätt minuttal väntar du tills blinkandet upphör, eller trycker en gång på knappen (i).
- Efter strömavbrott, eller om du tagit ur kontakten, ställer du enkelt in klockan igen på samma sätt.

Så här programmerar du bryggaren

- Tryck 1 gång på knappen PROG om du vill programmera bryggaren.
- Ställ in antal timmar och minuter efter när du vill att bryggaren ska starta (se stycket ovan "Ställa in klockan").
- Bekräfta inställningen genom att trycka på knappen PROG igen.
- Displayen visar programmerad tid, och den gröna lampan (k) tänds.
- Om du vill visa aktuell tid igen trycker du bara helt kort på knappen (i).
- När den inprogrammerade tiden inträffar tänds den röda lampan och bryggingen startas.

OBS! Programmet stängs av automatiskt när kaffet har bryggts klart, men den inställda tiden sparas. Programmet kan startas igen varje dag med knappen PROG. För att ställa in en ny tid, se avsnittet "Så här programmerar du bryggaren".



Trots detta kan du när du vill:

- Sätta på eller stänga av bryggaren med knappen (i).

- Stänga av inprogrammeringen genom att trycka länge (3 sekunder) på knappen PROG (lampan (k) släcks).
- Tryck 1 gång på knappen PROG om du vill aktivera programmeringen igen.
- Ändra programmeringstiden genom att trycka 2 sekunder på knappen PROG.

Manuell drift _____

Följ bild 1 till 8.

- Tryck på knappen , IDen röda lampan tänds och bryggaren sätts igång.
- Tryck på knappen  igen för att avbryta bryggningen.

OBS!

Bryggaren stängs av 30 minuter efter bryggningens slut, oavsett om du använder bryggaren manuellt eller har programmerat in en tid. Kaffet hålls varmt vid lagom temperatur under dessa 30 minuter.

Rengöring

- Lyft ur pappersfiltret med kaffesump och släng det.
- Dra ur kontakten och låt bryggaren svalna.
- Rengör med en trasa eller fuktad svamp.
- Rengör inte apparaten medan den är varm.
- Doppa inte apparaten i vatten.
- Inga av bryggarens delar går att diska i maskin.

Avkalkning _____

- Kalka av kaffe-bryggaren efter 40 brygningar.

Det går att använda:

- antingen en påse avkalkningsmedel upplöst i två stora koppar vatten.
- eller två stora koppar med vitvinsvinäger.

- Häll ner avkalkningsmedlet i behållaren (b) och sätt på bryggaren (utan kaffe).

- Låt vätskan rinna ner i kannan motsvarande en kopp och stäng sedan av apparaten.

- Låt verka i en timme.

- Sätt på bryggaren igen och låt den sista vätskan rinna ner i kannan.

- Brygg 2–3 kannor med enbart vatten, för att skölja igenom apparaten.

Om kaffe-bryggaren inte fungerar, eller fungerar dåligt, pga. bristande avkalkning täcks det inte av garantin.

Skydda vår miljö!



- ① Apparaten innehåller material som går att återvinna.



- ⇒ Lämna in apparaten på din lokala återvinningscentral eller, om sådan inte finns på din ort, på en auktoriserad serviceverkstad för återvinning.

SV

Kuvaus

a	Kansi	h	Virtakatkaisimen merkkivalo (punainen)
b	Vesisäiliö	i	Virtakatkaisin
c	Lämmityslevy	j	H-painike (tunnit)
d	LCD-ohjausnäyttö	k	Ohjelmoinnin merkkivalo (vihreä)
e	Mittalusikka	l	Ohjelmointipainike
f	Suodatinteline	m	MIN-painike (minuutit)
g	kannu		

Säkerhetsanvisningar

- Lue käyttöohjeet huolellisesti ennen laitteen ensimmäistä käyttöä: käyttöohjeiden vastainen käyttö vapauttaa valmistajan kaikesta vastuusta.
- Tätä laitetta ei ole tarkoitettu sellaisten henkilöiden käyttöön (mukaan lukien lapset), joiden fyysiset, aistimilliset tai henkiset kyvyt ovat heikentyneet tai joilla ei ole tarpeeksi kokemusta tai tietoa laitteen käyttämiseksi, ellei heidän turvallisuudestaan vastuussa oleva henkilö ole ohjannut ja neuvonut heitä laitteen käytössä.
- Älä anna lasten leikkiä laitteella.
- Tätä laitetta voivat käyttää vähintään 8-vuotiaat lapset ja aikuiset, joiden fyysiset, aisteihin liittyvät tai henkiset kyvyt ovat rajoittuneet tai joilla ei ole riittävästi tietoa ja kokemusta, mikäli he ovat saaneet tietoa ja opastusta laitteen turvallisesta käytöstä ja jos he ymmärtävät laitteen käyttöön liittyvät riskit ja vaarat. Älä anna lasten leikkiä laitteella. Lapset eivät saa tehdä käyttäjälle sallittua puhdistusta ja huoltoa ilman valvontaa.
- Säilytä laite ja sen johto poissa alle 8-vuotiaiden lasten ulottuvilta.
- Laitteesi on tarkoitettu

ainoastaan kotikäyttöön sisätiloissa.

- Tätä laitetta voivat käyttää vähintään 8-vuotiaat lapset edellyttäen, että he ovat aikuisen valvonnassa tai he ovat saaneet ohjausta laitteen turvallisessa käytössä ja he ymmärtävät siihen liittyvät vaarat. Alle 8-vuotiaat lapset eivät saa tehdä käyttäjälle kuuluvaa laitteen puhdistusta tai huoltoa ilman aikuisen valvontaa.
- Jos laitteen virtajohto tai pistoke on vioittunut, älä käytä laitetta. Vaaratilanteiden välttämiseksi vain valmistaja, valmistajan huoltopalvelu tai samanlaisen pätevyyden omaava henkilö voi vaihtaa vioittuneen osan.
- Älä laita laitetta, sähköjohtoa tai pistoketta veteen tai muuhun nesteeseen.
- Laitetta ei ole suunniteltu käytettäväksi seuraavissa

käyttötarkoituksissa eikä takuu ole voimassa näissä tapauksissa:

- henkilökunnalle varatut keittiötilat liikkeissä, toimistoissa ja muissa ammattimaisissa työympäristöissä,
- maatilat,
- hotellien, motellien ja muiden majoitusympäristöjen asukkaiden käyttöön,
- Bed&Breakfast-tyyliset majoitusympäristöt.

- Turvallisuuksista laite on voimassa olevien normien ja säädösten mukainen (alijännitedirektiivi, elektromagneettinen yhteensopivuus, ruokien kanssa kosketuksissa olevat materiaalit, ympäristö...).

- Ennen laitteen kytkemistä sähköverkkoon varmista, että kotisi sähköjännite vastaa laitteen jännitettä, ja että sähköjohto on maadoitettu.

Kaikki liitännävirheet kumoavat takuun.

- Kaikki huoltotoimenpiteet, lukuun ottamatta käyttäjän suorittamaa normaalia puhdistusta tai huoltoa, tulee antaa valtuutetun huoltopalvelun tehtäväksi.
- Älä anna virtajohdon roikkua lasten ulottuvilla.
- Turvallisuuksista älä käytä muita kuin laitteelle sopivia valmistajan lisätarvikkeita ja varaosia.
- Älä kytke laitetta irti vetämällä johdosta.
- Älä käytä lasi- tai termoskannua avotulen tai sähköhellan levyjen päällä.

- Älä laita vettä kuumaan laitteeseen.
- Muista aina sulkea kansi (a) kun kahvinkeitin on käynnissä.
- Kaikille laitteille suoritetaan tarkka laatutarkastus. Sattumanvaraisesti valituille laitteille tehdään käytännön testejä, minkä johdosta laitteissa saattaa näkyä käyttöjälkiä.
- Kun olet käynnistänyt lasikannulla varustetun kahvinkeitin, et saa koskaan laittaa kättä lämmittävälle levyille, kun otat lasikannun pois. Käytön aikana tämä levy on hyvin kuuma ja voi aiheuttaa palovammoja.
- Älä käytä lasi- tai termoskannua ilman kantta.
- Älä laita lasikannua mikroaaltouuniin kahvin lämmittämiseksi.

Käyttö

Ennen ensimmäistä käyttöä _____

- Käynnistä suodatinkahvinkeitin ensimmäisen kerran ilman kahvia. Huuhtelee laite kaatamalla säiliöön lasikannullinen vettä ja käynnistämällä laite.

Kahvin valmistus

(Suivre les illustrations de 1 à 8)

- Käytä ainoastaan kylmää vettä ja noin 4 suodatinpaperia.
- Älä ylitä vesisäiliöön merkittyä veden maksimirajaa.
- Kahvinkeitin on varustettu tippalukolla, jonka avulla voit tarjoilla kahvin ennen kahvin valumisen loppumista. Aseta kannu nopeasti takaisin lämmityslevylle, jotta vesi ei valu yli suodatintelineestä.
- Odota muutama minuutti, ennen

kuin aloitat kahvin valmistuksen uudelleen.

Ohjelmointi _____

Kellonajan säätö

- Kytke kahvinkeitin päälle. LCD-näytössä (d) vilkkuu 12.00.
- Valitse tunnit painamalla H-painiketta joko useamman kerran tai painamalla painikkeen pohjaan, jotta numerot vaihtuvat nopeammin.
- AM merkitsee aamupäivän tunteja 01–12 ja PM iltapäivän tunteja 13–24.
- Kun tunnit on säädetty, valitse minuutit painamalla MIN-painiketta yllä olevien ohjeiden mukaisesti.
- Kun minuutit on säädetty, odota että kellonaika lakkaa vilkkumasta ja näet näytössä lopullisen ajan tai paina kerran painiketta (i).
- Kellonaika tulee säätää uudelleen sähkökatkoksen jälkeen tai jos kytket kahvinkeitin irti sähköverkosta.

— Käyttö ohjelmointitilassa

- Jos haluat ohjelmoida kahvinkeitin, paina PROG-painiketta kerran.
- Säädä tunnit ja minuutit aikaan, jolloin haluat kahvinkeitin käynnistyvän (katso yllä oleva kappale « Kellonajan säätö »).
- Vahvasta kellonajan säätö painamalla PROG-painiketta uudelleen.
- Näytössä näkyy ohjelmointiaika ja vihreä merkkivalo (k) palaa.
- Jos haluat nähdä näytössä oikean kellonajan, paina nopeasti painiketta (i).
- Kun ohjelmoitu aika alkaa, punainen merkkivalo syttyy ja kahvinkeitin käynnistyy.

HUOMIO: Ohjelmointi poistuu



automaattisesti käytöstä kahvisyklin loputtua, mutta ohjelmoimasi aika säilytetään. Aktivoi ohjelmointi joka päivä uudelleen painamalla PROG-näppäintä. Ohjelmoidaksesi uuden ajan katso kohta « Ohjelmointitilan käyttö.

Voit kuitenkin milloin tahansa:

- käynnistää tai sammuttaa kahvinkeitin painamalla painiketta .
- peruuttaa ohjelmoinnin painamalla pitkään (3 sekuntia) PROG-painiketta (merkkivalo (k) sammuu).
- käynnistää ohjelmoinnin uudelleen painamalla kerran PROG-painiketta.
- vaihtaa ohjelmointiajan painamalla 2 sekunnin ajan PROG-painiketta.

Manuaali käyttö _____

Seuraa kuvien 1 - 8 ohjeita.

- Paina painiketta , punainen merkkivalo syttyy ja kahvinkeitin käynnistyy.
- Sammuta kahvinkeitin painamalla painiketta  uudelleen.

HUOMAUTUS

Käytitpä kahvinkeitintä manuaalisesti tai ohjelmoidussa tilassa, kahvinkeitin sammuu automaattisesti 30 minuutin kuluttua kahvin valmistusjakson päättymisen jälkeen.

Näiden 30 minuutin aikana kahvi säilyy kuumana, sopivan lämpöisenä.

Puhdistus

- Poista käytetty kahvijaue poistamalla kahvijauehen sisältävä suodatinpaperi.
- Kytke kahvinkeitin irti sähköverkosta ja anna sen jäähtyä.

- Puhdista kostealla liinalla tai pesusienellä.
- Älä puhdista laitetta sen ollessa vielä kuuma.
- Älä koskaan upota laitetta veteen.
- Kahvinkeitin ja sen osat eivät kestä konepesua.

Kalkinpoisto _____

- Suorita kahvinkeitin kalkinpoisto joka kuukausi tai aina 40 kahvin valmistusjakson jälkeen.

Voit käyttää kalkinpoistoon:

- joko kahteen isoon vesilasiin liuotetun kalkinpoistopussin.
- tai kaksi isoa kupillista valkoviinietikkaa.

- Kaada seos vesisäiliöön (b) ja käynnistä kahvinkeitin (ilman kahvia).

- Anna keittimen valuttaa seosta yhden kupillisen verran lasikannuun ja sammuta sitten kahvinkeitin.
- Anna vaikuttaa tunnin ajan.
- Käynnistä kahvinkeitin uudelleen ja anna lopun seoksen valua kannuun.
- Huuhtele laite 2-3 kertaa kaatamalla säiliöön lasikannullinen vettä ja käynnistämällä laite.

Takuu ei korvaa kahvinkeitimiä, jotka toimivat huonosti tai eivät ollenkaan, jos niille ei ole tehty kalkinpoistoa.

Pidä huolta ympäristöstäsi!

FI



① Laitteesi sisältää useita arvokkaita ja kierrätettäviä materiaaleja.



➔ Palauta se keräyspisteeseen tai valtuutettuun huoltopalveluun sen asianmukaista käsittelyä varten.



- الاستعمال اليومي.
- الاستعمال اليومي في الصباح أو المساء. يمكن استخدامه في وقت مبكر من اليوم (H) أو في وقت متأخر من اليوم (D).



توقيت الوجبة

- تناول الوجبة في وقت مبكر من الصباح.
- تناول الوجبة في وقت متأخر من المساء.
- تناول الوجبة في وقت مبكر من المساء.
- تناول الوجبة في وقت متأخر من الصباح.
- تناول الوجبة في وقت مبكر من المساء.
- تناول الوجبة في وقت متأخر من الصباح.

توقيت الوجبة

- تناول الوجبة في وقت مبكر من الصباح.
- تناول الوجبة في وقت متأخر من المساء.

الاستعمال اليومي

- تناول الوجبة في وقت مبكر من الصباح.
- تناول الوجبة في وقت متأخر من المساء.
- تناول الوجبة في وقت مبكر من المساء.
- تناول الوجبة في وقت متأخر من الصباح.
- تناول الوجبة في وقت مبكر من المساء.
- تناول الوجبة في وقت متأخر من الصباح.

ذلك يمكن في جميع الحالات :
 الاستعمال اليومي في الصباح أو المساء.
 تناول الوجبة في وقت مبكر من الصباح أو في وقت متأخر من المساء.
 تناول الوجبة في وقت مبكر من المساء أو في وقت متأخر من الصباح.

- تناول الوجبة في وقت مبكر من الصباح.
- تناول الوجبة في وقت متأخر من المساء.
- تناول الوجبة في وقت مبكر من المساء.
- تناول الوجبة في وقت متأخر من الصباح.
- تناول الوجبة في وقت مبكر من المساء.
- تناول الوجبة في وقت متأخر من الصباح.

توقيت الوجبة

- تناول الوجبة في وقت مبكر من الصباح.
- تناول الوجبة في وقت متأخر من المساء.
- تناول الوجبة في وقت مبكر من المساء.
- تناول الوجبة في وقت متأخر من الصباح.
- تناول الوجبة في وقت مبكر من المساء.
- تناول الوجبة في وقت متأخر من الصباح.





- ممکن است در تمام اوقات کار کند؛ برنامه نویسی رجوع کنید.
- با استفاده از دکمه "PROG" می توانید برنامه های مختلف را در حافظه داخلی دستگاه ذخیره کنید. برای مشاهده لیست برنامه های ذخیره شده، دکمه "PROG" را فشار دهید. دکمه "H" را به منظور تغییر ساعت فشار دهید. شما می توانید ساعت را به دلخواه تغییر دهید. برای مشاهده لیست برنامه های ذخیره شده، دکمه "PROG" را فشار دهید. برای مشاهده لیست برنامه های ذخیره شده، دکمه "PROG" را فشار دهید.

برنامه نویسی

- دکمه "PROG" را فشار دهید تا برنامه های ذخیره شده را مشاهده کنید.
- دکمه "H" را فشار دهید تا ساعت را تغییر دهید.
- دکمه "PROG" را فشار دهید تا برنامه های ذخیره شده را مشاهده کنید.
- دکمه "H" را فشار دهید تا ساعت را تغییر دهید.
- دکمه "PROG" را فشار دهید تا برنامه های ذخیره شده را مشاهده کنید.
- دکمه "H" را فشار دهید تا ساعت را تغییر دهید.

درست کردن قهوه

- دکمه "PROG" را فشار دهید تا برنامه های ذخیره شده را مشاهده کنید.
- دکمه "H" را فشار دهید تا ساعت را تغییر دهید.
- دکمه "PROG" را فشار دهید تا برنامه های ذخیره شده را مشاهده کنید.
- دکمه "H" را فشار دهید تا ساعت را تغییر دهید.

فیلتر از استفاده برای اولین بار

- دکمه "PROG" را فشار دهید تا برنامه های ذخیره شده را مشاهده کنید.
- دکمه "H" را فشار دهید تا ساعت را تغییر دهید.
- دکمه "PROG" را فشار دهید تا برنامه های ذخیره شده را مشاهده کنید.
- دکمه "H" را فشار دهید تا ساعت را تغییر دهید.

استفاده

- دکمه "PROG" را فشار دهید تا برنامه های ذخیره شده را مشاهده کنید.
- دکمه "H" را فشار دهید تا ساعت را تغییر دهید.
- دکمه "PROG" را فشار دهید تا برنامه های ذخیره شده را مشاهده کنید.
- دکمه "H" را فشار دهید تا ساعت را تغییر دهید.

- دکمه "PROG" را فشار دهید تا برنامه های ذخیره شده را مشاهده کنید.
- دکمه "H" را فشار دهید تا ساعت را تغییر دهید.
- دکمه "PROG" را فشار دهید تا برنامه های ذخیره شده را مشاهده کنید.
- دکمه "H" را فشار دهید تا ساعت را تغییر دهید.

برنامه نویسی

- دکمه "PROG" را فشار دهید تا برنامه های ذخیره شده را مشاهده کنید.
- دکمه "H" را فشار دهید تا ساعت را تغییر دهید.
- دکمه "PROG" را فشار دهید تا برنامه های ذخیره شده را مشاهده کنید.
- دکمه "H" را فشار دهید تا ساعت را تغییر دهید.

درست کردن قهوه

- دکمه "PROG" را فشار دهید تا برنامه های ذخیره شده را مشاهده کنید.
- دکمه "H" را فشار دهید تا ساعت را تغییر دهید.
- دکمه "PROG" را فشار دهید تا برنامه های ذخیره شده را مشاهده کنید.
- دکمه "H" را فشار دهید تا ساعت را تغییر دهید.

فیلتر از استفاده برای اولین بار

- دکمه "PROG" را فشار دهید تا برنامه های ذخیره شده را مشاهده کنید.
- دکمه "H" را فشار دهید تا ساعت را تغییر دهید.
- دکمه "PROG" را فشار دهید تا برنامه های ذخیره شده را مشاهده کنید.
- دکمه "H" را فشار دهید تا ساعت را تغییر دهید.

استفاده

- دکمه "PROG" را فشار دهید تا برنامه های ذخیره شده را مشاهده کنید.
- دکمه "H" را فشار دهید تا ساعت را تغییر دهید.
- دکمه "PROG" را فشار دهید تا برنامه های ذخیره شده را مشاهده کنید.
- دکمه "H" را فشار دهید تا ساعت را تغییر دهید.

INTERNATIONAL GUARANTEE : COUNTRY LIST			
			
الجزائر ALGERIA	CIJA 9 rue Puvis de Chavannes Saint Euquene Oran	1 an 1 year	(0)41 28 18 53
ARGENTINA	GRUPE SEB ARGENTINA S.A. Billinghurst 1833 3° C1425DTK Capital Federal Buenos Aires	2 años 2 years	0800-122-2732
ՀԱՅԱՍՏԱՆ ARMENIA	ՓԲԸ "Գրուպա ՄԵԲ", 125171, Մոսկվա, Լենինգրադյան խճուղի, 16A, շին.3	2 տարի 2 years	(010) 55-76-07
AUSTRALIA	GRUPE SEB AUSTRALIA PO Box 7535, Silverwater NSW 2128	1 year	02 97487944
ÖSTERREICH AUSTRIA	SEB ÖSTERREICH HmbH Campus 21 - Businesspark Wien Süd Liebermannstr. A02 702 2345 Brunn am Gebirge	2 Jahre 2 years	01 866 70 299 00
BELGIQUE BELGIE BELGIUM	GRUPE SEB BELGIUM SA NV 25 avenue de l'Espérance - ZI 6220 Fleurus	2 ans 2 years	070 23 31 59
БЕЛАРУСЬ BELARUS	ЗАО «Група СЕБ-Восток», 125171, Москва, Ленинградское шоссе, д. 16А, стр. 3	2 года 2 years	017 2239290
BOSNA I HERCEGOVINA	SEB Développement Predstavništvo u BiH Vrazova 8/II 71000 Sarajevo	2 godine 2 years	Info-linija za potrošače 033 551 220
BRASIL BRAZIL	SEB COMERCIAL DE PRODUTOS DOMÉSTICOS LTDA Rua Venâncio Aires, 433/437/447, Pompéia, São Paulo/SP	1 ano 1 year	0800-119933
БЪЛГАРИЯ BULGARIA	ГРУП СЕБ БЪЛГАРИЯ ЕООД Ул. Борово 52 Г, ет. 1, офис 1, 1680 София	2 години 2 years	0700 10 330
CANADA	GRUPE SEB CANADA 345 Passmore Avenue Toronto, ON M1V 3N8	1 an 1 year	800-418-3325
CHILE	GRUPE SEB CHILE Comercial Ltda Av. Providencia, 2331, piso 5, oficina 501 Santiago	2 años 2 years	12300 209207

COLOMBIA	GRUPE SEB COLOMBIA Apartado Aereo 172, Kilometro 1 Via Zipaquira Cajica Cundinamarca	2 años 2 years	18000919288
HRVATSKA CROATIA	SEB Developpement S.A.S. Vodnjanska 26 10000 Zagreb	2 godine 2 years	01 30 15 294
ČESKÁ REPUBLIK CZECH REPUBLIC	GRUPE SEB ČR spol. s r. o. Jankovcova 1569/2c 170 00 Praha 7	2 roky 2 years	731 010 111
DANMARK DENMARK	GRUPE SEB NORDIC AS Tempovej 27 2750 Ballerup	2 år 2 years	44 663 155
DEUTSCHLAND GERMANY	GRUPE SEB DEUTSCHLAND GmbH / KRUPS GmbH Herrrainweg 5 63067 Offenbach	2 Jahre 2 years	0212 387 400
EESTI ESTONIA	GRUPE SEB POLSKA Sp. z o.o. ul. Bukowińska 22b 02-703 Warszawa	2 aastat 2 years	5 800 3777
SUOMI FINLAND	Groupe SEB Finland Kutojantie 7 02630 Espoo	2 Vuotta 2 years	09 622 94 20
France Continentale + Guadeloupe, Martinique, Réunion, Saint-Martin	GRUPE SEB FRANCE Service Consommateur Tefal BP 15 69131 ECULLY CEDEX	1 an 1 year	09 74 50 47 74
ΕΛΛΑΔΑ GREECE	SEB GROUPE ΕΛΛΑΔΟΣ Α.Ε. Οδός Καβαλιεράτου 7 Τ.Κ. 145 64 Ν. Κηφισιά	2 χρόνια 2 years	2106371251
香港 HONG KONG	SEB ASIA Ltd. Room 903, 9/F, South Block, Skyway House 3 Sham Mong Road, Tai Kok Tsui, Kowloon Hong-Kong	1 year	852 8130 8998
MAGYARORSZÁG HUNGARY	GRUPE SEB CENTRAL-EUROPE Kft. Táviró köz 4 2040 Budaörs	2 év 2 years	06 1 801 8434
INDONESIA	GRUPE SEB INDONESIA (Representative office) Sudirman Plaza, Plaza Marein 8th Floor JL Jendral Sudirman Kav 76-78, Jakarta 12910, Indonesia	1 year	+62 21 5793 6881
ITALIA ITALY	GRUPE SEB ITALIA S.p.A. Via Montefeltro, 4 20156 Milano	2 anni 2 years	199207354
JAPAN	GRUPE SEB JAPAN Co. Ltd. 1F Takanawa Muse Building, 3-14-13, Higashi Gotanda, Shinagawa-Ku, Tokyo 141-0022	1 year	0570-077772

ҚАЗАҚСТАН KAZAKHSTAN	ЖАҚ «Группа СЕБ- Восток» 125171, Мәскеу, Ленинградское шоссесі,16А, 3 үйі	2 жыл 2 years	727 378 39 39
한국어 KOREA	(유)그룹 세브 코리아 서울시 종로구 서린동 88 서린빌딩 3층 110-790	1 year	1588-1588
LATVJA LATVIA	GROUPE SEB POLSKA Sp. z o.o. ul. Bukowińska 22b 02-703 Warszawa	2 gadi 2 years	6 716 2007
LIETUVA LITHUANIA	GROUPE SEB POLSKA Sp. z o.o. ul. Bukowińska 22b 02-703 Warszawa	2 metai 2 years	6 470 8888
LUXEMBOURG	GROUPE SEB BELGIUM SA NV 25 avenue de l'Espérance - ZI 6220 Fleurus	2 ans 2 years	0032 70 23 31 59
MACEDONIA	Groupe SEB Bulgaria EOOD Office 1, floor 1, 52G Borovo St., 1680 Sofia - Bulgaria ГРУП СЕБ БЪЛГАРИЯ ДООЕЛ Ул. Борово 52 Г, сп. 1, офис 1, 1680 София, България	2 години 2 years	(0)2 20 50 022
MALAYSIA	GROUPE SEB MALAYSIA SDN. BHD Unit No. 402-403, Level 4, Uptown 2, No. 2, Jalan SS21/37, Damansara Uptown, 47400, Petaling Jaya, Selangor D.E Malaysia	1 year	65 6550 8900
MEXICO	Groupe.S.E.B. México, S.A. DE C.V. Goldsmith 38 Desp. 401, Col. Polanco Delegación Miguel Hidalgo 11 560 México D.F.	1 año 1 year	(01800) 112 8325
MOLDOVA	ТОВ «Груп СЕБ Україна» 02121, Харківське шосе, 201-203, 3 поверх, Київ, Україна	2 ani 2 years	(22) 929249
NEDERLAND The Netherlands	GROUPE SEB NEDERLAND BV Generatorstraat 6 3903 LJ Veenendaal	2 jaar 2 years	0318 58 24 24
NEW ZEALAND	GROUPE SEB NEW ZEALAND Unit E, Building 3, 195 Main Highway, Ellerslie, Auckland	1 year	0800 700 711
NORGE NORWAY	GROUPE SEB NORDIC AS Tempovej 27 2750 Ballerup DANMARK	2 år 2 years	815 09 567
PERU	Groupe SEB Perú Av. Camino Real N° 111 of. 805 B San Isidro - Lima - Perú	1 año 1 year	441 4455

POLSKA POLAND	GROUPE SEB POLSKA Sp. z o.o. ul. Bukowińska 22b 02-703 Warszawa	2 lata 2 years	0801 300 421 koszt jak za połączenie lokalne
PORTUGAL	GROUPE SEB IBÉRICA SA Urb. da Matinha Rua Projectada à Rua 3 Bloco1 - 3º B/D 1950 - 327 Lisboa	2 anos 2 years	808 284 735
REPUBLIC OF IRELAND	GROUPE SEB IRELAND Unit B3 Aerodrome Business Park, College Road, Rathcoole, Co. Dublin	1 year	01 677 4003
ROMÂNIA ROMANIA	GROUPE SEB ROMÂNIA Str. Daniel Constantin nr. 8 010632 Bucureşti	2 ani 2 years	0 21 316 87 84
РОССИЯ RUSSIA	ЗАО «Группа СЕБ-Восток», 125171, Москва, Ленинградское шоссе, д. 16А, стр. 3	2 года 2 years	495 213 32 30
SRBIJA SERBIA	SEB Developpement Đorđa Stanojevića 11b 11070 Novi Beograd	2 godine 2 years	060 0 732 000
SINGAPORE	GROUPE SEB SINGAPORE Pty Ltd. 59 Jalan Pemimpin, #04-01/02 L&Y Building Singapore 577218	1 year	65 6550 8900
SLOVENSKO SLOVAKIA	GROUPE SEB Slovensko, spol. s r.o. Rybničná 40 831 06 Bratislava	2 roky 2 years	233 595 224
SLOVENIJA SLOVENIA	SEB d.o.o Gregorčičeva ulica 6 2000 MARIBOR	2 leti 2 years	02 234 94 90
ESPAÑA SPAIN	GROUPE SEB IBÉRICA S.A. C/ Almogàvers, 119-123, Complejo Ecourban 08018 Barcelona	2 años 2 years	902 31 24 00
SVERIGE SWEDEN	TEFAL SVERIGE SUBSIDIARY OF GROUP SEB NORDIC Truckvägen 14 A, 194 52 Upplands Väsby	2 år 2 years	08 594 213 30
SUISSE CHWEIZ SWITZERLAND	GROUPE SEB SCHWEIZ GmbH Thurgauerstrasse 105 8152 Glattbrugg	2 ans 2 Jarhre 2 years	044 837 18 40
TAIWAN	SEB ASIA Ltd. Taiwan Branch 4F., No. 37 Dexing W. Rd., Shilin Dist., Taipei City 11158, Taiwan (R.O.C.)	1 year	886-2-2833 3716
THAILAND	GROUPE SEB THAILAND 2034/66 Italthai Tower, 14th Floor, n° 14-02, New Phetchburi Road, Bangkapi, Huaykwang, Bangkok, 10320	2 years	662 351 8911
TÜRKIYE TURKEY	GROUPE SEB ISTANBUL AS Beybi Giz Plaza Dereboyu Cad. Meydan Sok.	2 YIL 2 years	216 444 40 50

	No: 28 K.12 Maslak		
U.S.A.	GROUPE SEB USA 2121 Eden Road Millville, NJ 08332	1 year	800-395-8325
Україна UKRAINE	ТОВ «Груп СЕБ Україна» 02121, Харківське шосе, 201-203, 3 поверх, Київ, Україна	2 роки 2 years	044 492 06 59
UNITED KINGDOM	GROUPE SEB UK LTD Riverside House Riverside Walk Windsor Berkshire,SL4 1NA	1 year	0845 602 1454
VENEZUELA	GROUPE SEB VENEZUELA Av Eugenio Mendoza, Centro Letonia, Torre ING Bank, Piso 15, Ofc 155 Urb. La Castellana, Caracas	2 años 2 years	0800-7268724
VIETNAM	Vietnam Fan Joint Stock Company 25 Nguyen Thi Nho Str, Ward 9, Tan Binh Dist, HCM city, Vietnam	1 year	+84-8 38644037 +84-8 38645830

INTERNATIONAL GUARANTEE

Date of purchase: / Date d'achat / Fecha de compra / Data da compra / Data d'acquisto / Kaufdatum / Aankoopdatum / Købsdato / Inkøpsdatum / Kjøpsdato / Ostopäivä / Data zakupu / Data vânzării / İsigijimo data/ Ostukuupäev / Datum nakupa / Sorozatszám / Dátum nákupu / Pirkuma datums / Datum Kupovine / Datum kupnje / Data cumpărării / Datum nákupu / Tarikh pembelian / Tanggal pembelian / Ngày mua hàng / Satin alma tarihi / Дата продажи / Дата на закупуване / Датум на купување / Сатылган мерзими / Ημερομηνία αγοράς / Ψαδωνρη ορη / ദ്നതീര് / 購買日期 / 購入日 / 구입일 자 / تاريخ الشراء / تاريخ خري

Product reference: / Référence du produit / Referencia del producto / Nome do produto / Tipo de prodotto / Typnummer des Gerätes / Artikelnummer van het apparaat / Referencenummer / Produktreferens / Artikelnummer / Tuotenumero / referencia produktu / Model / Gaminio numeris / Toote viitenumber / Tip aparata / Vásárlás kelte / Typ výrobku / Produkta atsauces numurs / Model proizvoda / Oznaka proizvoda / Cod produs / Produkt rujukan / Referensí produkt / Mã sản phẩm/ Ürün kodu / Модель / Модель / Модел на уреда / Модели / Κωδικός προϊόντος / Ὑψηλή / අනුමැතිකර්ම / 產品模型 / 製品レファレンス番号 / 제품명 / مرجع المنتج الكامل / مرجع كامل محصول

Retailer name & address: / Nom et adresse du vendeur / Nombre y dirección del minorista / Nome e endereço do revendedor / Nome e indirizzo del negozio / Name und Anschrift des Händlers / Naam en adres van de dealer / Forhandler navn & adresse / Återförsäljarens namn och adress / Forhandler navn og adresse / Jälleenmyyjän nimi ja osoite / nazwa i adres sprzedawcy / Numele și adresa vânzătorului / Parduotuvės pavadinimas ir adresas / Müüja kauplus ja aadress / Naziv in naslov trgovine / Tipusszám / Názov a adresa predajcu / Veikala nosaukums un adrese / Naziv i adresa maloprodaje / Naziv i adresa prodavca / Naziv i adresa prodajnog mjesta / Nume și adresă vânzător / Název a adresa prodejece / Nama dan alamat peruncit / Nama Toko Penjual dan alamat / Tên và địa chỉ cửa hàng bán/ Satici firmanın adı ve adresi / Название и адрес продавца / Назва і адреса продавця / Търговки обект / Назив и адреса на продавницата / Сатушының аты және мекен-жайы / Επωνυμία και διεύθυνση καταστήματος / Ψαδωνρηη ανψωνηνηρ η huugkñ / ສື່ແລະທີ່ຢູ່ຂອງທ່ານ/ຮ້ານທີ່ສື່ / 零售商的店名和地址 / 販売店の名前、住所 / 소매점 이름과 주소 / عنوانه و اسم بائع التجزئة و / نام درس خرده فروش / او اسم بائع التجزئة و

Distributor stamp / Cachet distributeur / Sello del distribuidor / Carimbo do revendedor / Timbro del negozio / Händlerstempel / Stempel van de dealer / Forhandler stempel / Återförsäljarens stämpel / Forhandler stempel / Jälleenmyyjän leima / pieczęć sprzedawcy / Ștampila vânzătorului / Antspaudas / Tempel / Žig trgovine / Eladó neve, címe/ Razitko prodajcu / Zimogs / Pečat maloprodaje/ Pečat prodavca / Pečat prodajnog mjesta / Ștampila vânzătorului/ Razitko prodejece/ Cap peruncit / Cap dari Toko Penjual / Cửa hàng bán đóng dấu/ Satici Firmanın Kaşesi / Печать продавца / Печатка продавця / Печат на търговския обект / Печат на продавницата / Сатушының мөрі / Σφραγίδα καταστήματος / Ψαδωνρηη ηήρηρ / ດຳປະສັນຂອງທ່ານ/ຮ້ານທີ່ສື່ / 零售商的蓋印 / 販売店印 / 소매점 직인 / ختم بائع التجزئة / مهر خرده فرو

