

casualplay **beat^s**

casualplay

Pol. Ind. Riera de Caldes
Ronda Boada Vell, 6
08184 Palau-Solità i Plegamans
Barcelona (Spain)
Tel: +34 938 648 027
Fax: +34 938 648 491
E-mail: play@play.es
http: www.casualplay.com

 900 150 346



Group 1
9 - 18 kg

Group 2
15 - 25 kg

ET2410P-4

INSTRUCCIONES-INSTRUCTIONS-INSTRUCTIONS-BEDIENUNGSANLEITUNG
ISTRUZIONI-INSTRUÇÕES-NÁVOD-HASZNÁLATI-INSTRUKCJA

ESPAÑOL
INSTRUCCIONES DE USO

CATALÀ
INSTRUCCIONS D'US

ENGLISH
USER INSTRUCTIONS

FRANÇAIS
MODE D'EMPLOI

ITALIANO
ISTRUZIONI D'USO

PORTUGUÊS
INSTRUÇÕES DE USO

DEUTSCH
ANWENDUNGSHINWEISE

ČESKY
NÁVOD K POUŽITÍ

SLOVENSKY
NÁVOD NA POUŽITIE

MAGYARUL
HASZNÁLATI UTASÍTÁS

POLSKI
INSTRUKCJA OBSŁUGI

3

Group 1 - 9-18 kg

7

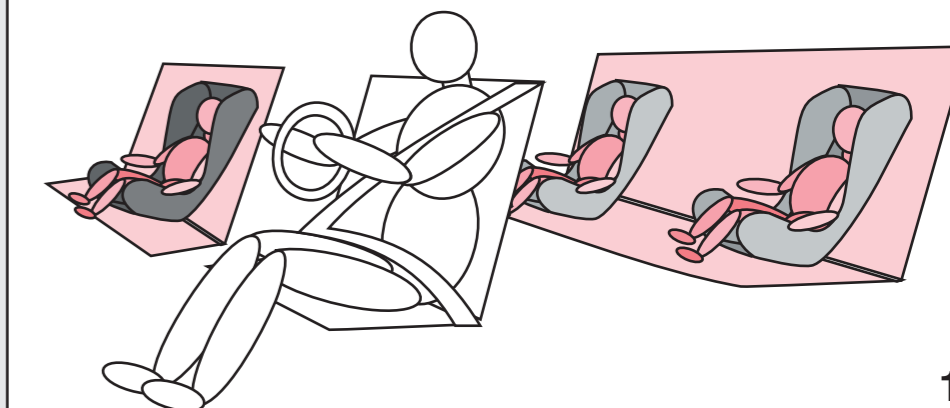

1a

11

15

19

23

27

31

35

39

43

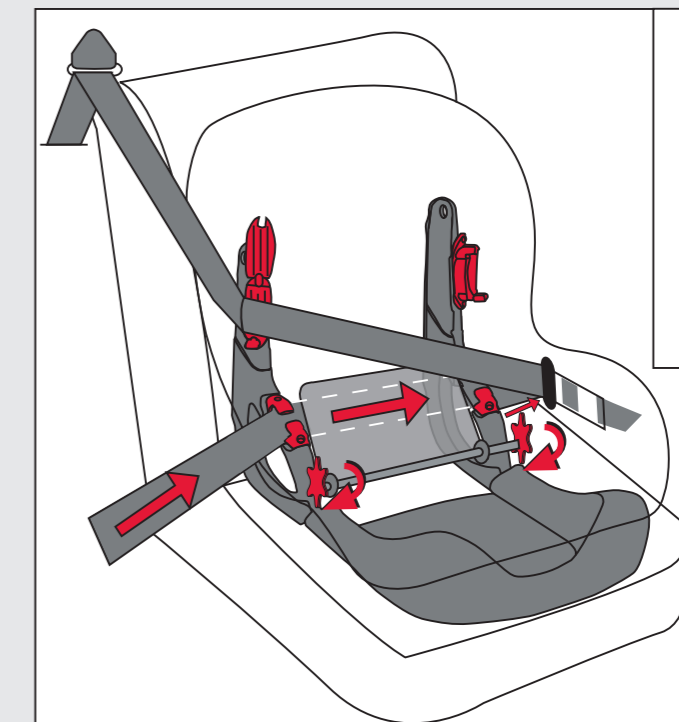

2a

3a

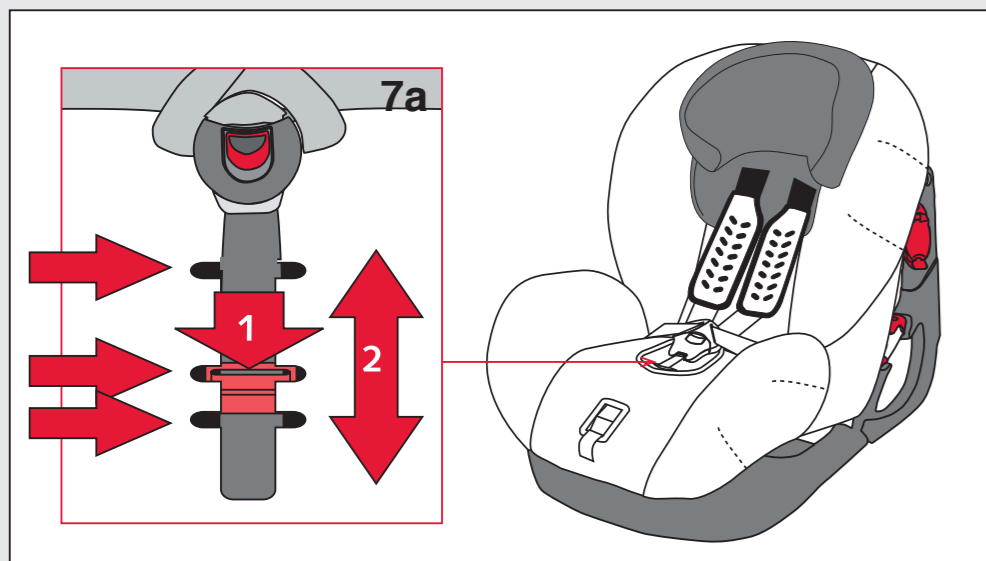
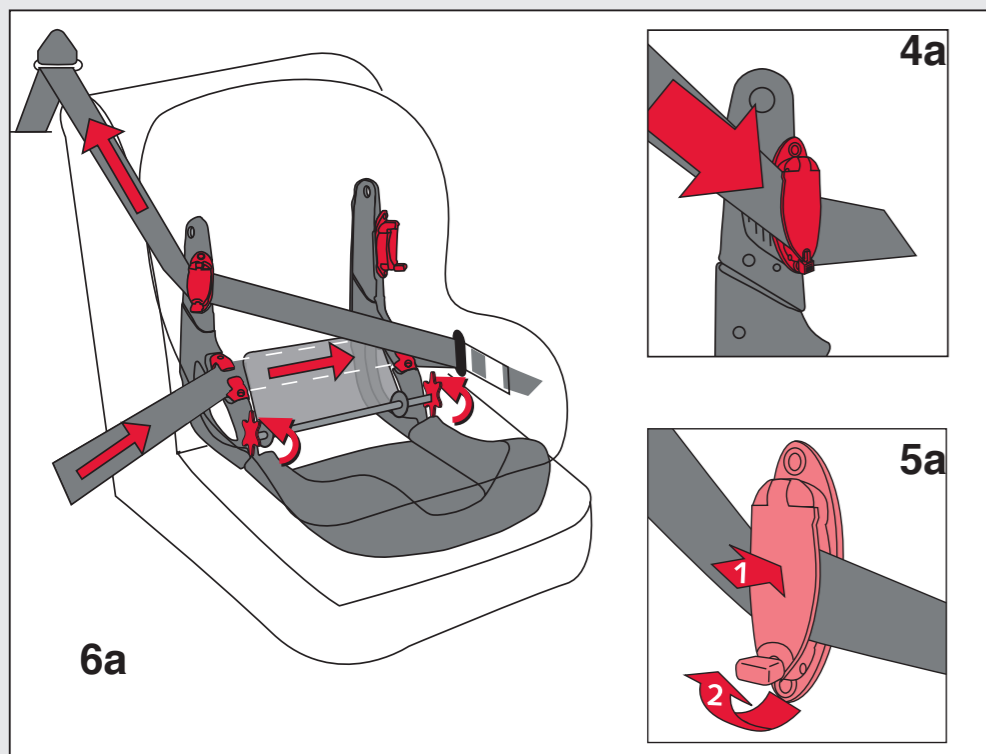

Group 2 - 15-25 kg

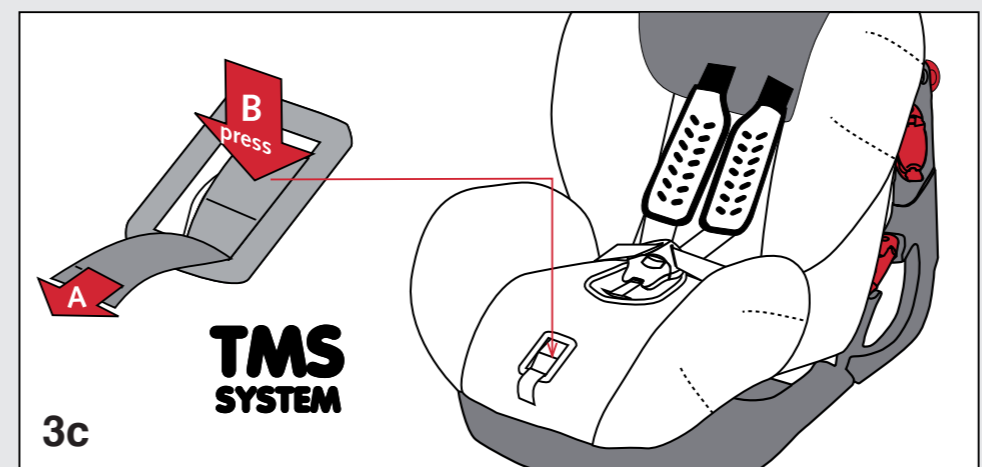
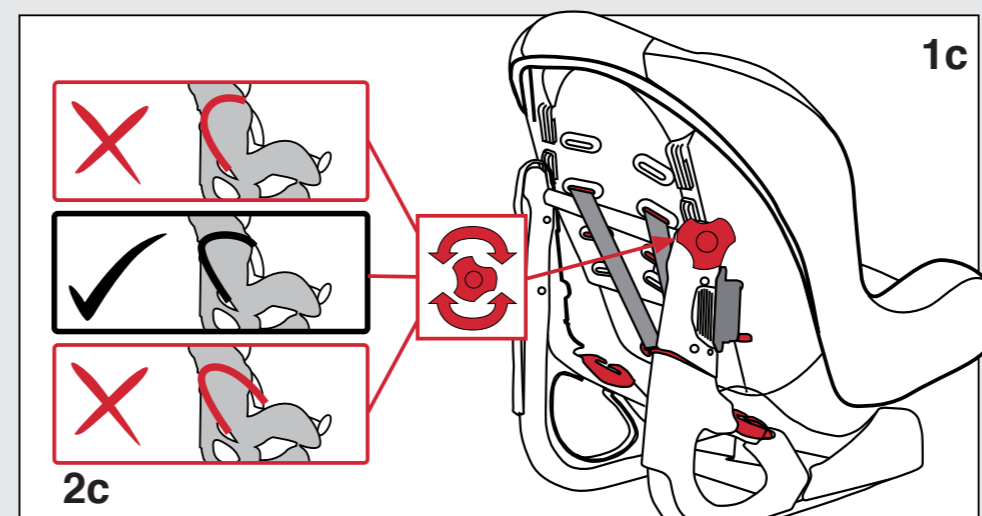
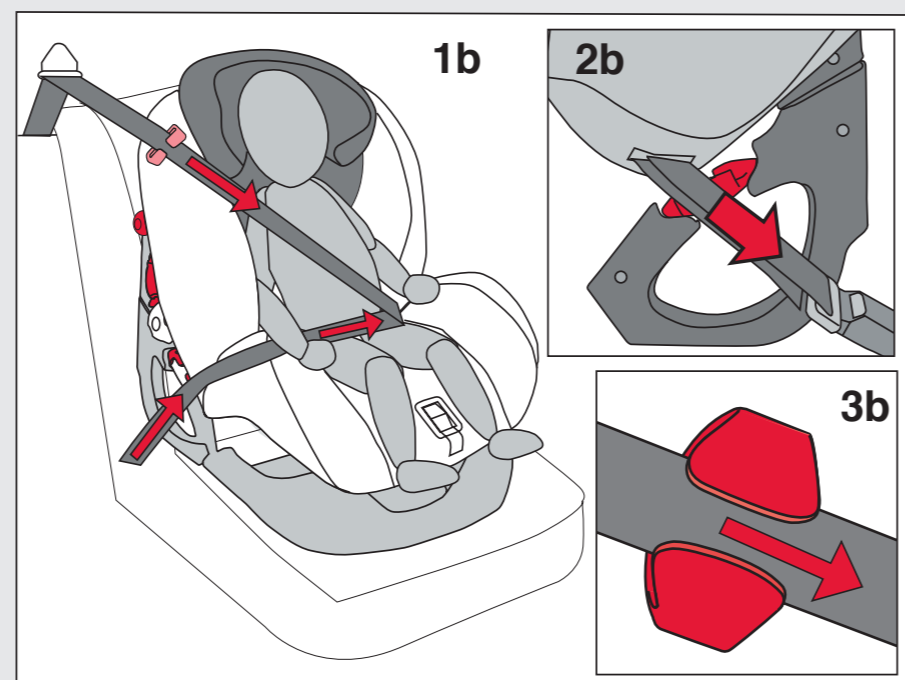
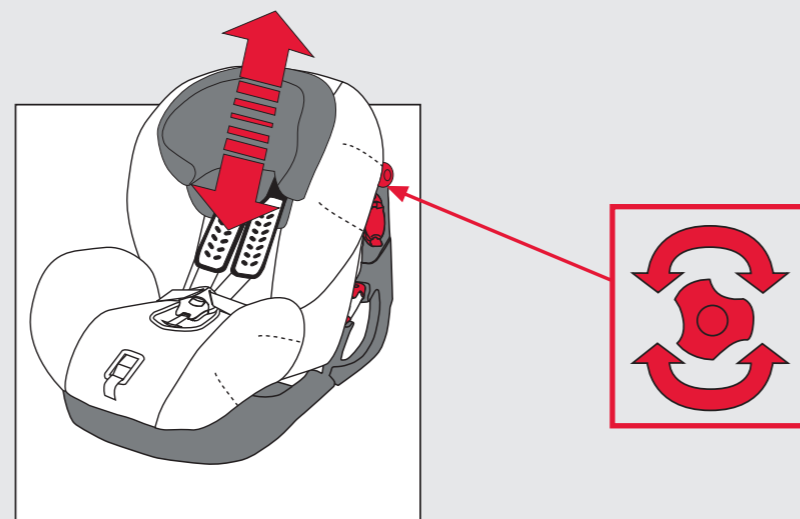

E
Conserve su tiquet de compra para poder ejercer sus derechos como consumidor.

CAT
Conservi el seu tiquet de compra per poder tindre els seus drets com a consumidor.

GB
Keep up your receipt in order to exercise your right as a consumer.

F
Gardez votre ticket de caisse, afin de faire valoir vos droits de consommateur.

I
Conservate lo scontrino fiscale o la prova d'acquisto per poter esercitare i vostri diritti come consumatori.

P
Guarde o recibo como prova de compra e para futuras reclamações.

D
Behalten Sie ihre Einkaufsticket, um ihren Rechts als Käufer auszuüben.

CZ
Uschovejte si doklad o zaplacení pro uplatnění Vašich spotřebitelských práv.

SK
Uschovajte si doklad o zaplacení pre uplatnenie Vašich spotrebiteľských práv.

HU
Őrizze meg a pénztári bizonylatot a fogyasztási jog érvényesítése érdekében.

PL
Zachowaj rachunek zakupu, aby móc korzystać z praw konsumenta.

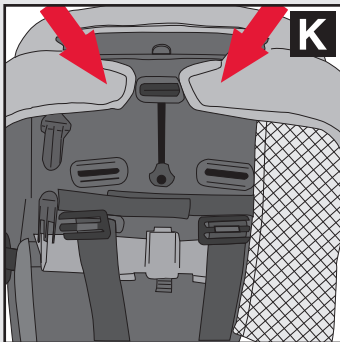
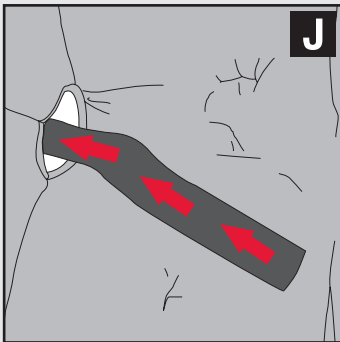
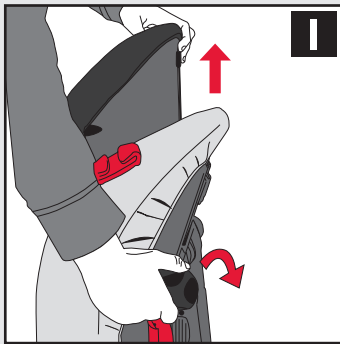
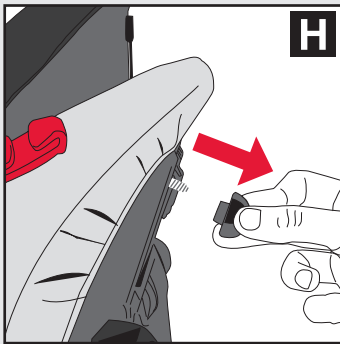
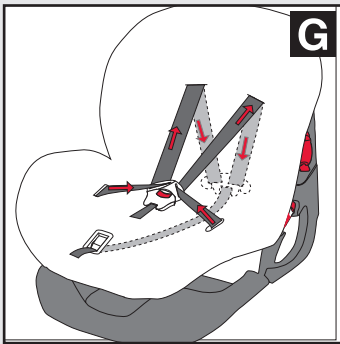
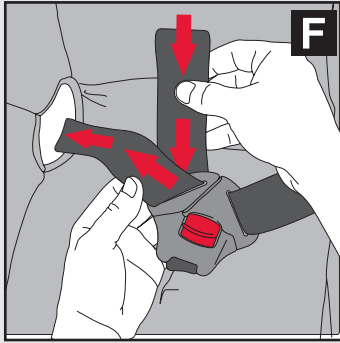
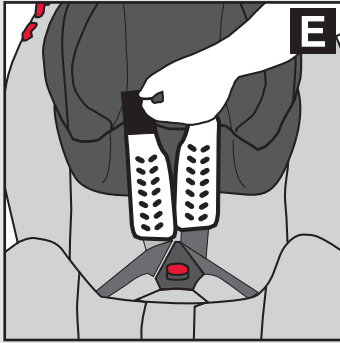
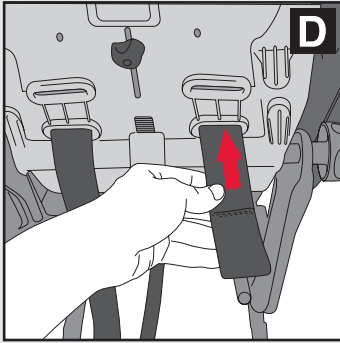
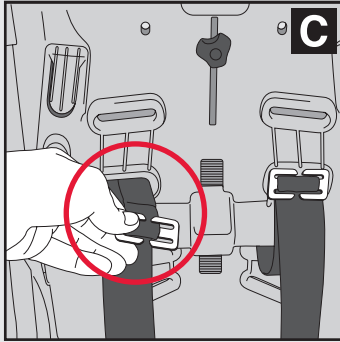
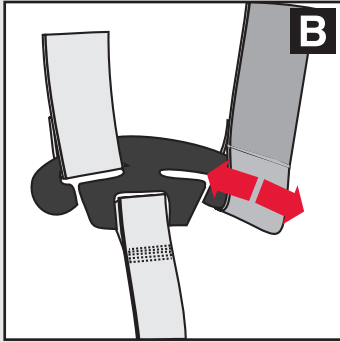
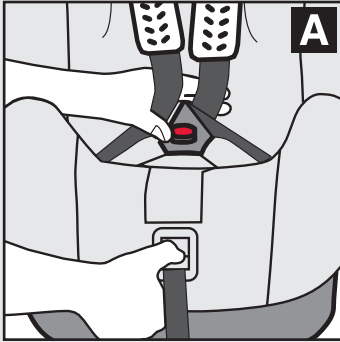

IMPORTANTE

Usado apropiado únicamente en los vehículos equipados con cinturón de tres puntos con o sin retractor , aprobado por la UN/ECE 16 o estándar equivalente.

IMPORTANT

Ús adequat únicament en els vehicles equipats amb cinturó de tres punts, amb o sense retractor, aprovat per la UN/ECE 16 o estàndard equivalent.

NOTE

Only suitable for use in the vehicles equipped with a lap 3 point safety belt with or without retractor approved to UN/ECE regulation no 16 or other equivalent standards.

REMARQUE

Nest approprié que pour utilisation dans des vehicules équipés d'une ceinture de sécurité a trois points avec ou sans retracteur, homologuée par l'UN/ECE 16 ou standards équivalents.

ACHTUNG

Nur anbringen, wenn die zugelassenen fahrzeuge mit 3-punkt-sicherheitsgurten, mit oder ohne automatik, zugelassen nach UN/ECE verordnung nr. 16 oder entsprechenden normen, versehen sind.

NOTA

Atto solo per essere usato nella serie di veicoli equipaggiati di cintura di sicurezza a tre punti con o senza riavvolgente approvata dalla UN/ECE 16 o standard equivalenti.

ATENÇÃO

Adequado so para o uso nos veiculos equipados com cinto de 3 pontos com ou sem retractor, aprovado pelo regulamento UN/ECE 16 o standards.

POZNÁMKA

Sedačka musí být do auta instalována pomocí dvou nebo třibodového autopásu s nebo bez navíječe, upoutána dle nařízení UN/ECE-16 nebo podobných standardů.

POZNÁMKA

Sedačka musí byť do auta inštalovaná pomocou dvoj alebo trojbodového autopásu s alebo bez navijáku, pripútaná podľa nariadenia UN/ECE-16 alebo podobných štandardov.

MEGJEGYZÉS

Az autósülést a kétpontos vagy a hárompontos autóöv segítségével lehet beszerelni, mely az aktuális autó tartozéka, a UN/ECE-16 szabályzatnak vagy egyenértékű előírásnak megfelelően.

UWAGA

Wyłącznie do użytku w samochodach wyposażonych w trzypunktowy pas bezpieczeństwa ze zwiączem lub bez zwiączca, homologowany zgodnie z regulaminem nr 16 EKG ONZ lub z normami równoważnymi.

AVISO

1. Este es un sistema de retención "UNIVERSAL". Está aprobado según la Normativa N° 44, series de enmiendas 04, para uso general en vehículos y apropiado para la mayoría, no todos, de asientos de coche.
2. Se requiere una correcta instalación si el fabricante del vehículo ha declarado en el manual de instrucciones que el vehículo está preparado para la instalación de un sistema de retención "UNIVERSAL" para este grupo de edad.
3. Este sistema de retención ha sido clasificado como "UNIVERSAL" bajo unas condiciones más severas que las que se aplican a diseños anteriores que no llevan este aviso.
4. En caso de duda consulte al fabricante de la silla o al detallista.

ENHORABUENA PADRES

CASUALPLAY les agradece su confianza por la compra de esta silla de seguridad. Este producto ha sido diseñado, fabricado y homologado bajo las normativas de seguridad más estrictas. Hemos pensado en su facilidad de instalación y uso, pero necesitamos su colaboración para una correcta instalación y un resultado óptimo de funcionamiento. Por favor lea detenidamente estas instrucciones antes de instalar la silla en el vehículo. La seguridad de su hijo depende de la correcta utilización de la misma.

Póngase en contacto con nosotros sobre cualquier tipo de duda (Telf., correo electrónico, vea el dorso de estas instrucciones).

CONOZCA EL BEAT S

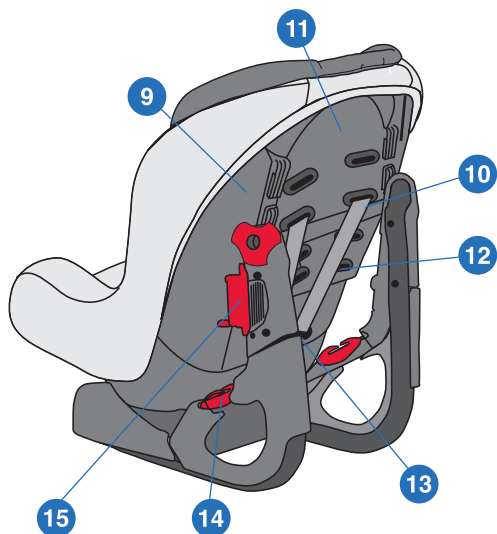
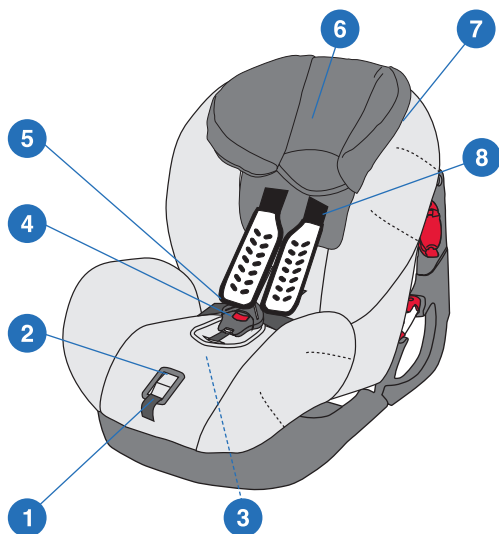

1. Correa de regulación del arnés
2. Pulsador de regulación del arnés (TMS)
3. Mecanismo de cambio de posiciones (bajo el asiento)
4. Hebilla arnés
5. Protectores abdominales
6. Cabezal
7. Pasacorreas Grupo 2

8. Protectores pectorales
9. Pomo de regulación del cabezal
10. Pasador fijación de protectores
11. Etiqueta de homologación
12. Correa del arnés
13. Pletina de distribución
14. Pasacorreas Grupo 1
15. Pinza cinturón de seguridad

ADVERTENCIAS Y NOTAS DE SEGURIDAD

EL MANUAL DE INSTRUCCIONES DEBERÁ CONSERVARSE DENTRO DEL BEAT S DURANTE SU PERIODO DE UTILIZACIÓN

LEA ATENTAMENTE ESTAS INSTRUCCIONES ANTES DE USAR EL ARTÍCULO Y CONSÉRVELAS PARA CUALQUIER CONSULTA FUTURA. LA SEGURIDAD DEL NIÑO PUEDE VERSE AFECTADA SI NO SE SIGUEN ESTAS INSTRUCCIONES.

- El BEAT S es una silla infantil perteneciente al Grupo 1 (de 9 a 18 Kg) y al Grupo 2 (de 15 a 25 Kg).
- La silla puede fijarse en el automóvil con el cinturón de seguridad de tres puntos con o sin retractor del propio automóvil, aprobado según los reglamentos UN/ECE-16 o estándar equivalentes.
- El equipo original no debe ser modificado.
- Después de un accidente la silla deberá ser revisada o cambiada.
- Proteja cualquier parte de la silla del daño que le puedan causar el asiento abatible o la puerta del vehículo.
- Proteja del calor del sol todas las partes metálicas que estén en contacto con el niño.
- Las correas no deben quedar nunca retorcidas.
- Use siempre la silla, aunque sea un trayecto corto, y nunca deje al niño desatendido en el interior del vehículo.
- Saque la silla del vehículo siempre que no vaya a ser utilizada y manténgala alejada del alcance de los niños.
- Se recomienda que cualquier equipaje u objetos que puedan causar heridas en caso de colisión estén bien asegurados o sujetos.
- Garantizamos la seguridad del producto cuando es utilizado por el primer comprador.
- Aconsejamos no utilizar productos de segunda mano relacionados con la seguridad.
- Es importante que los demás pasajeros del vehículo también vayan sujetos con el cinturón de seguridad, ya que en caso de accidente pueden salir despedidos y dañar al bebé.
- Si la silla está en el coche y no va a ser utilizada, llévela siempre con el cinturón abrochado.
- Comprobar las diferentes partes del producto regularmente.
- La silla no debe utilizarse sin su vestidura.
- Deberá utilizar únicamente la vestidura suministrada por el fabricante de la silla, porque constituye una parte integral de la misma.
- Usted es el responsable de la seguridad del niño.

LEA ATENTAMENTE ESTAS INSTRUCCIONES

GRUPO 1 (9-18 KG)

Montaje de la silla en la posición mirando hacia delante con cinturón de seguridad de tres puntos (cinturón del coche) (ver ilustraciones 1a - 6a)

- Situar la silla sobre el asiento trasero o delantero (**fig. 1a**).
- Pasar la correa abdominal por los pasacorreas de ambos lados (**fig. 2a**), por detrás del marco pretensor (nunca por delante) (**fig. 3a**), abrochar la hebilla del cinturón y tensar la correa.
- Asegúrese que el marco siempre esté en su posición más elevada.
- Pasar la correa pectoral a través del clip y tensarla (**fig. 4a**).
- Fijar el pestillo de seguridad (**fig. 5a**).
- Bajar el marco pretensor (**fig. 6a**).

NOTA: Presionar el clip para hacerlo con mayor facilidad (**fig. 5a**).

- **Regulación de la correa entrepierna:** Presione el ajustador y al mismo tiempo sitúelo en la posición deseada (**fig. 7a**), asegurándose que el cinturón abdominal se coloque lo más bajo posible para que la pelvis quede firmemente protegida.

GRUPO 2 (15-25 KGS).

Montaje de la silla en la posición mirando hacia delante con cinturón de seguridad de tres puntos (cinturón del coche) (ver ilustraciones 1b - 3b)

NUNCA SE ABROCHARÁ EL NIÑO CON EL ARNÉS DE LA PROPIA SILLA, SIEMPRE CON EL CINTURÓN DE 3 PUNTOS DEL COCHE.

- Desmontar el arnés. Pasar la hebilla por el orificio de la correa entrepiernas. Asegúrese que la hebilla queda escondida debajo de la carcasa.
- Situar la silla sobre el asiento trasero o delantero en la posición más baja, nunca en ninguna de las otras posiciones de reclinado.
- Coloque al niño. Tire del cinturón de 3 puntos del vehículo pasándolo a través del orificio lateral de la silla (**fig. 2b**).
- Pasar la correa pectoral a través del pasacorreas superior de la silla. Coloque el pasacorreas en la posición deseada, asegurándose de que el cinturón no quede retorcido (**fig. 1b - 3b**).

Regulación de las correas de la silla (arnés) al crecimiento del niño (ver ilustraciones 1c - 2c)

- Utilizar los pomos de los laterales de la silla para regular las correas a la altura del niño (**fig. 1c**).
- La posición correcta de los cinturones (**fig. 2c**), nunca por encima o por debajo del cuello del niño.

NOTA: La regulación de la altura de los arneses, es posible únicamente mediante los pomos laterales, no modifique la altura cambiando el arnés de situación haciendo uso de las ranuras que se encuentran en la parte posterior de la silla.

Ajuste de las correas de la silla (arnés) (ver ilustración 3c)

- Fijar la hebilla. Tensar las correas de los hombros tirando del extremo de la correa del tensor TMS (A) hasta obtener el ajuste deseado, teniendo la precaución de dejar siempre una holgura. Para destensar las correas de la silla, presionar inclinando hacia adelante el TMS en la dirección de la flecha (B) y tirar de las correas de los hombros con la otra mano.

IMPORTANTE: Asegúrese que las correas de la silla no están retorcidas al estar el niño fijado en él. Es muy importante asegurarse que el cinturón abdominal se coloque lo más bajo posible para que la pelvis quede firmemente protegida.

Cambio de posición (ver ilustración 4c)

- La silla puede ser cambiada fácilmente de posición con una sola mano presionando la palanca situada en la parte delantera del mismo.

IMPORTANTE: Asegúrese que la silla no haya quedado entre dos posiciones, un “click” característico nos indicará que ha quedado en la posición adecuada.

Cierre de la hebilla de fijación según modelo (ver ilustraciones 5c- 6c)

- Para cerrar la hebilla del arnés de la silla juntar las dos piezas e introducir las en la parte hembra con botón rojo, presionando hasta oír el “click” característico de la fijación. Para abrirla presionar el botón rojo. Compruebe que los cinturones no hayan quedado retorcidos.

Desmontaje del arnés (ilustraciones A - G)

- Destensar el arnés presionando hacia abajo la parte posterior del TMS y tirando de las correas pectorales por debajo de los protectores con la otra mano (**fig.A**).
- Desmontar los dos extremos del arnés de la pletina de distribución (**Fig.B**), situada en la parte inferior de la carcasa. Después pasar por las ranuras de la carcasa y del reposacabezas.
- Desmontar los pasadores de plástico de los protectores pectorales (**fig.C**), situados en la parte posterior de la carcasa, y pasar las cintas por las ranuras (**fig.D**).
- Retirar los protectores (**fig.E**).
- Pasar la cinta por la lengüeta de la hebilla (**fig.F**)
- Ocultar la hebilla bajo la vestidura.
- Retire las tiras elásticas que sujetan la vestidura a la carcasa y los protectores abdominales. Dichas tiras están situadas en los laterales de la parte inferior de la carcasa. Quite los protectores de la cinta (según modelo).
- Levante la vestidura, localice las hebillas y pase la cinta por las ranuras. Las hebillas están situadas a ambos lados de la parte interior de la carcasa.
- Para el montaje del arnés actúe a la inversa, prestando atención que las correas no queden retorcidas (**fig.G**). La tira plástica del interior de los protectores abdominales debe quedar en la parte interna, primero debe fijar las gomas elásticas del protector y después las de la vestidura.

Desmontaje de la vestidura (Según modelo. Ver ilustraciones H - J)

- Desmontar el arnés como se indica en el apartado correspondiente.
- Desmontar el cabezal. Retirar la tuerca que se encuentra en la parte trasera del cabezal (**fig.H**), mediante el pomo de regulación de altura ir subiendo el reposacabezas hasta que este quede libre (**fig.I**). Retírelo.
- Retirar las tiras elásticas que sujetan la vestidura a la carcasa. Dichas tiras están situadas en los laterales de la parte inferior de la carcasa.
- Pasar las cintas del arnés por las aberturas de la vestidura y retirar la vestidura (**fig.J**).
- Actúe a la inversa para el montaje.

Desmontaje de la vestidura (Según modelo. Ver ilustración K)

- Destensar el arnés presionando hacia abajo la parte posterior del TMS y tirando de las correas pectorales por debajo de los protectores con la otra mano.
- Libere los broches que se encuentran en el respaldo (**fig.K**).
- Libere las gomas elásticas de ambos lados situadas debajo de la carcasa.
- Retire la vestidura.
- Para el montaje de la vestidura actúe a la inversa.

NOTA: No extraer nunca la protección interior en material absorbente.

Instrucciones de lavado

- Lavar la vestidura a máquina a un máx de **30°C** y **sin centrifugar**. Las partes pintadas deben ser limpiadas mediante un abrillantador que no contenga abrasivos ni disolventes.

AVÍS

1. Aquest és un sistema de retenció "UNIVERSAL". Està aprovat segons la Normativa Núm. 44, sèries d'esmenes 04, per a ús general en vehicles i apropiat per a la majoria, però no tots, els seients de cotxe.
2. Es requereix una correcta instal·lació si el fabricant del vehicle ha declarat al manual d'instruccions que el vehicle està preparat per a la instal·lació d'un sistema de retenció "UNIVERSAL" per a aquest grup d'edat.
3. Aquest sistema de retenció ha estat classificat com a "UNIVERSAL" sota unes condicions més severes que les que s'apliquen en dissenys anteriors que no porten aquest avís.
4. En cas de dubte, consulteu al fabricant de la cadira o al detallista.

ENHORABONA PARES

CASUALPLAY els hi agraeix la seva confiança per la compra d'aquesta cadireta de seguretat. Aquest producte ha estat dissenyat, fabricat i homologat sota les normatives de seguretat més estrictes. Hem pensat en la seva facilitat d'instal·lació i d'ús, però ens cal la seva col·laboració per a una correcta instal·lació i un resultat òptim del seu funcionament. Si us plau, llegeixi detingudament aquestes instruccions abans d'instal·lar la cadireta al vehicle. La seguretat del seu fill depèn de la seva correcta utilització.

Posi's en contacte amb nosaltres sobre qualsevol tipus de dubte (Tel., correu electrònic; vegeu el dors d'aquestes instruccions).

CONEIXI L'AUTOPLAY BEAT S

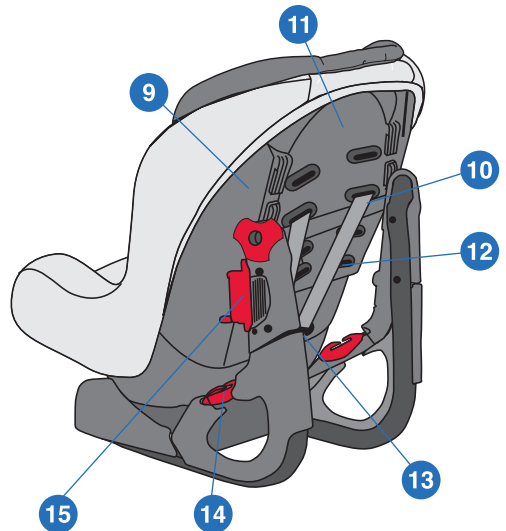
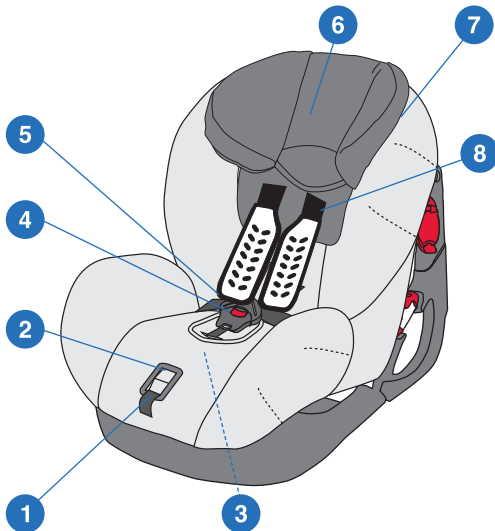

1. Corretja de regulació de l'arnès
2. Polsador de regulació de l'arnès (TMS)
3. Mecanisme de canvi de posicions (SOTA DEL SEIENT)
4. Sivella arnès
5. Protector abdominal
6. Capçal
7. Passacorretges Grup 2

8. Protectors pectorals
9. Pom de regulació del capçal
10. Passador fixació de protectors
11. Etiqueta d'homologació
12. Corretja de l'arnès
13. Pletina de distribució
14. Passacorretges Grup 1
15. Pinça cinturó de seguretat

ADVERTÈNCIES I NOTES DE SEGURETAT

EL MANUAL D'INSTRUCCIONS S'HAURÀ DE CONSERVAR DINS DEL BEAT S DURANT EL SEU PERÍODE D'UTILITZACIÓ

LLEGIU ATENTAMENT AQUESTES INSTRUCCIONS ABANS D'USAR L'ARTICLE I CONSERVEU-LES PER A QUALESEVOL CONSULTA FUTURA. LA SEGURETAT DEL NEN ES POT VEURE AFECTADA SI NO SE SEGUEIXEN AQUESTES INSTRUCCIONS.

- El BEAT S és una cadira infantil pertanyent al Grup 1 (de 9 a 18 Kg.) i al Grup 2 (de 15 a 25 Kg.).
- La cadira es pot fixar a l'automòbil amb el cinturó de seguretat de tres punts amb o sense retractor del propi automòbil, aprovat segons els reglaments UN/ECE-16 o estàndard equivalents.
- L'equip original no ha de ser modificat.
- Després d'un accident, la cadira haurà de ser revisada o canviada.
- Protegiu qualsevol part de la cadira del dany que li puguin causar el seient abatible o la porta del vehicle.
- Protegiu de la calor del sol totes les parts metàl·liques que estiguin en contacte amb el nen.
- Les corretges no han de quedar mai recargolades.
- Useu sempre la cadira, encara que sigui un trajecte curt, i no deixeu mai el nen desatès a l'interior del vehicle.
- Traieu del vehicle sempre que no hagi de ser utilitzada i manteniu-la allunyada de l'abast dels nens.
- Es recomana que qualsevol equipatge o objecte que pugui causar ferides, en cas de col·lisió, estiguin ben assegurats o subjectes.
- Garantim la seguretat del producte quan és utilitzat pel primer comprador.
- Aconsellem no utilitzar productes de segona mà relacionats amb la seguretat.
- És important que la resta de passatgers del vehicle també vagin subjectes amb el cinturó de seguretat, ja que en cas d'accident poden sortir disparats i danyar el nadó.
- Si la cadira està col·locada al cotxe i no ha de ser utilitzada, porteu-la sempre amb el cinturó cordat.
- Comproveu les diferents parts del producte regularment.
- La cadira no s'ha d'utilitzar sense la seva vestidura.
- S'haurà d'utilitzar únicament la vestidura subministrada pel fabricant de la cadira perquè constitueix una part integral de la pròpia cadira.
- Vostè és el responsable de la seguretat del nen.

LLEGIU ATENTAMENT AQUESTES INSTRUCCIONS

GRUP 1 (9 - 18 KGS)

Muntatge de la cadira en la posició mirant cap endavant amb cinturó de seguretat de tres punts (cinturó del cotxe) (vegeu les il·lustracions 1a - 6a)

- Situeu la cadira sobre el seient del darrere o del davant (**fig. 1a**).
- Feu passar la corretja abdominal pels passacorretges de tots dos costats (**fig. 2a**), per darrere del marc pretensor (i mai per davant) (**fig. 3a**), subjecteu la sivella i tensiu la corretja.
- Assegureu-vos que el marc sempre estigui en la seva posició més elevada.
- Feu passar la corretja pectoral a través del clip i tenseu-la (**fig. 4a**).
- Fixeu el pestell de seguretat (**fig. 5a**).
- Abaixeu el marc pretensor (**fig. 6a**).

NOTA: Pressioneu el clip per fer-ho amb major facilitat (**fig. 5a**).

- **Regulació de la corretja d'entrecames:** Pressioneu l'ajustador i, al mateix temps, situeu-lo en la posició desitjada (**fig. 7a**), assegurant-vos que el cinturó abdominal es col·loqui el més avall possible per tal que la pelvis del nen quedi fermament protegida.

GRUP 2 (15 - 25 KGS)

Muntatge de la cadira en la posició mirant cap endavant amb cinturó de seguretat de tres punts (cinturó del cotxe) (vegeu les il·lustracions 1b - 3b)

NO SE SUBJECTARÀ MAI EL NEN AMB L'ARNÈS DE LA PRÒPIA CADIRA, SINÓ QUE ES FARÀ SEMPRE AMB EL CINTURÓ DE 3 PUNTS DEL COTXE.

- Desmunteu l'arnès. Feu passar la sivella per l'orifici de la corretja d'entrecames. Assegureu-vos que la sivella queda amagada per sota de la carcassa.
- Situeu la cadira per sobre del seient del darrere o del davant en la posició més baixa, però mai en cap de les altres posicions de reclinat.
- Col·loqueu el nen. Estireu el cinturó de 3 punts del vehicle fent-lo passar a través de l'orifici lateral de la cadira (**fig. 2b**).
- Feu passar la corretja pectoral a través del passacorretges superior de la cadira. Col·loqueu el passacorretges en la posició desitjada, assegurant-vos que el cinturó no quedi recargolat (**fig. 1b - 3b**).

Regulació de les corretges de la cadira (arnès) al creixement del nen (vegeu il·lustracions 1c-2c)

- Feu servir els poms dels laterals de la cadira per tal de regular les corretges a l'altura del nen (**fig. 1c**).
- Feu servir la posició correcta dels cinturons (**fig. 2c**), mai per sobre ni per sota del coll del nen.

NOTA: La regulació de l'alçada dels arnesos, es possible únicament mitjançant els pom laterals, no modifiqueu l'alçada canviant els arnesos de situació fent servir les ranures que es troben a la part posterior de la cadira.

Ajust de les corretges de la cadira (arnès) (vegeu la il·lustració 3c)

- Fixeu la sivella. Tenseu les corretges de les espatlles estirant de l'extrem de la corretja del tensor TMS (**A**) fins a obtenir l'ajust desitjat, tenint la precaució de deixar sempre una certa amplitud. Per tal de destensar les corretges de la cadira, pressioneu inclinant cap endavant el TMS en la direcció de la fletxa (**B**) i estireu de les corretges de les espatlles amb l'altra mà.

IMPORTANT: Assegureu-vos que les corretges de la cadira no estan recargolades mentre hi hagi el nen assegut. És molt important assegurar-se que el cinturó abdominal es col·loqui el més baix possible per tal que la pelvis del nen quedi fermament protegida.

Canvi de posició (vegeu la il·lustració 4c)

- La cadira es pot canviar fàcilment de posició amb una sola mà pressionant la palanca situada a la part davantera de la pròpia cadira.

IMPORTANT: Assegureu-vos que la cadira no hagi quedat entre dues posicions; quan sentiu un "clic" característic us indicarà que la cadira ha quedat en la posició adequada.

Tancament de la sivella de fixació segons model (vegeu les il·lustracions 5c - 6c)

- Per tal de tancar la sivella de l'arnés de la cadira, ajunteu les dues peces i introduïu-les a la part femella amb botó vermell, pressionant fins que sentiu un "clic" característic que us n'indicarà que ha estat correctament fixada. Per tal d'obrir-la, pressioneu el botó vermell. Comproveu que els cinturons no hagin quedat recargolats.

Desmuntatge de l'arnés (il·lustracions A - F)

- Destensar l'arnés pressionant cap avall la part posterior del TMS i tirant de les corretges pectorals per sota dels protectors amb l'altre mà (**fig.A**).
- Desmuntar els dos extrems de l'arnés de la pletina de distribució (**Fig.B**), situada a la part inferior de la carcassa. Després passar per les ranures de la carcassa i del capçal.
- Desmuntar els passadors de plàstic dels protectors pectorals (**fig.C**), situats a la part posterior de la carcassa, i passar les cintes per les ranures (**fig.D**).
- Retirar els protectors (**fig.E**).
- Passar la cinta per la llengüeta de la sivella (**fig.F**)
- Ocultar la sivella sota la vestidura.
- Retiri les tires elàstiques que subjecten la vestidura a la carcassa i els protectors abdominals. Les tires estan situades als laterals de la part inferior de la carcassa. Tregui els protectors de la cinta (segons model).
- Aixequi la vestidura, localitzi les sivelles i passi la cinta per les ranures. Les sivelles estan situades a tots dos costats de la part interior de la carcassa.
- Per al muntatge de l'arnés actuï a l'inversa, prenent atenció que les corretges no quedin retorçades (**fig.G**). La tira plàstica de l'interior dels protectors abdominals ha de quedar a la part interna, Primer ha de fixar les gomes elàstiques del protector i després les de la vestidura.

Desmuntatge de la vestidura (Segons model. (Il·lustracions H - J)

- Desmuntar l'arnés com s'indica a l'apartat corresponent.
- Desmuntar el capçal. Retirar el cargol que es troba a la part del darrera del capçal (**fig.H**), mitjançant el pom de regulació d'alçada pujar el capçal fins que quedi lliure (**fig.I**). Retiri'l.
- Retirar les tires elàstiques que subjecten la vestidura a la carcassa. Aquestes tires estan situades als laterals de la part inferior de la carcassa.
- Passar les cintes de l'arnés per les obertures de la vestidura i retirar la vestidura (**fig.J**).
- Actuï a l'inversa per al muntatge.

Desmuntatge de la vestidura (Segons model. Veure il·lustració K)

- Destensar l'arnés pressionant cap avall la part posterior del TMS i tirant de les corretges pectorals per sota dels protectors amb l'altre mà.
- Alliberi els fermalls que es troben al respatllet (**fig.K**).
- Alliberi les gomes elàstiques dels dos costats situades sota la carcassa.
- Retiri la vestidura.
- Per al muntatge de la vestidura actuï a l'inversa.

NOTA: No extraieu mai la protecció interior en material absorbent.

Instruccions de rentat

- Renteu la vestidura a màquina a un màxim de **30°C** i **sense centrifugar**. Les parts pintades s'han de netejar amb un abrillantador que no contingui abrasius ni dissolvents.

WARNING

1. This is a “UNIVERSAL” retention system. It is certified under Regulation n°44, amendments series 04, for general use in vehicles and appropriate for the majority of car seats although not all.
2. Correct installation is required if the vehicle manufacturer has stated in the instructions manual that the vehicle is suitable for a “UNIVERSAL” retention system for this age group to be installed.
3. This retention system has been classified as “UNIVERSAL” according to stricter conditions than those that are applied to previous designs that do not carry this warning.
4. If you have any queries contact the seat manufacturer or retailer.

CONGRATULATIONS PARENTS

CASUALPLAY would like to thank you for purchasing this safety seat.

This product has been designed, manufactured and approved in accordance with the strictest safety regulations. It has been designed for easy installation and use, but we need your collaboration to ensure it is installed correctly and functions perfectly.

Please read these instructions carefully before installing the seat in the vehicle.

The safety of your child depends on the correct use of the seat.

Do not hesitate to contact us if you have any queries (Tel., e-mail, see the back of these instructions).

KNOWING THE AUTOPLAY BEAT S

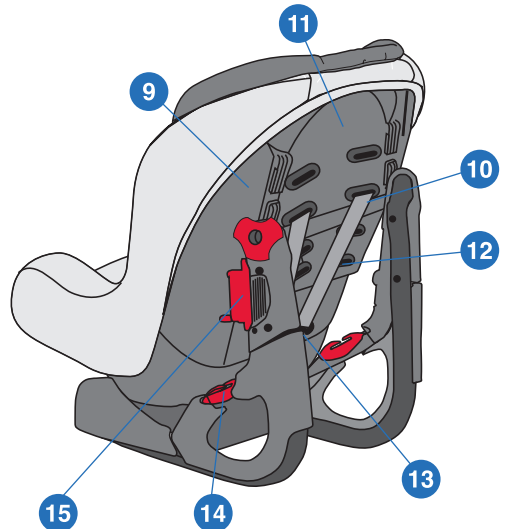
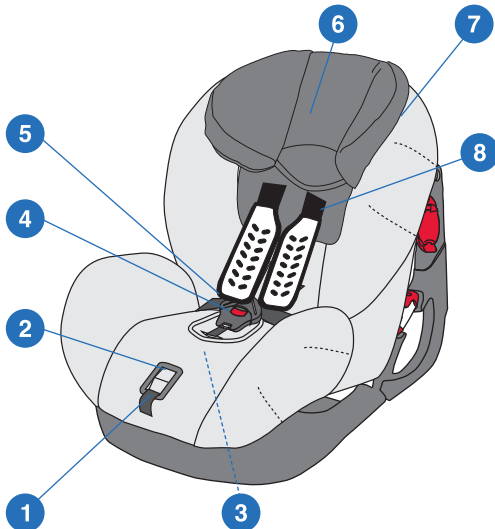

1. Harness adjustment strap
2. Harness adjustment button (TMS)
3. Position changing device (under the seat)
4. Harness buckle
5. Abdominal protectors
6. Headrest
7. Group 2 belt guide
8. Chest protectors

9. Headrest adjusting knob
10. Protector fastening clip
11. Certification label
12. Harness strap
13. Distribution iron plate
14. Group 1 belt guide
15. Seat belt clip

WARNINGS AND SAFETY NOTES

THIS INSTRUCTION MANUAL SHOULD BE KEPT INSIDE THE BEAT S WHILE IT IS IN USE.

READ THESE INSTRUCTIONS CAREFULLY BEFORE USING THE ARTICLE AND KEEP THEM FOR ANY FUTURE REFERENCE. THE SAFETY OF THE CHILD MAY BE AT RISK IF THESE INSTRUCTIONS ARE NOT FOLLOWED.

- The BEAT S is a child seat belonging to Group 1 (from 9 to 18 kg.) and Group 2 (from 15 to 25 kg.).
- This seat can be installed in the automobile using a three-point seatbelt with or without a retractor fitted in the actual automobile, complying with UN/ECE-16 regulations or equivalent standards.
- The original equipment must not be altered.
- After an accident the seat must be inspected or changed.
- Make sure that the folding seat or the doors of the vehicle can not cause damage to any elements of the seat.
- Protect all the metallic parts that come into contact with the child from sunlight.
- The straps should never be twisted.
- Always use the seat, even on short journeys and never leave the child unattended in the vehicle.
- Remove the seat from the vehicle if it is not going to be used and keep it out of the reach of children.
- It is advisable to secure luggage and objects that may cause injury in the case of a crash.
- We guarantee the safety of the product when it is used by the original buyer.
- Do not use second-hand safety products.
- The other passengers in the vehicle must also be fastened in with seatbelts as in the case of an accident they may be flung about and injure the baby.
- If the seat is in the car and is not going to be used, always secure it with the seat belt.
- Regularly check the different parts of the product
- The seat should not be used without its cover.
- Only the cover supplied by the seat manufacturer should be used, as it is an important part of the product.
- You are responsible for the child's safety.

CAREFULLY READ THESE INSTRUCTIONS

GROUP 1 (9 - 18 KGS)

Fitting the safety car seat in forward-facing position with a three-point car safety belt (see illustrations 1a - 6a)

- Fit the child seat on the front or rear seat of the car (**fig. 1a**).
- Pass the waist strap (**fig. 2a**) through the guides in both sides behind the belt tensioner (**fig. 3a**), fasten the buckle and tighten it.
- Ensure that the belt tensioner is in its highest position.
- Pass the chest strap through the lock-off clip (**fig. 4a**) and tighten the belt.
- Lift the red button (**fig. 5a**).
- Turn down the belt tensioner (**fig. 6a**).

IMPORTANT: Press the clip to make it easier (**fig. 5a**).

- **Adjustment of the crotch strap:** Press the adjuster and at the same time place it into the desired position (**fig. 7a**), so that the pelvis is firmly engaged.

GROUP 2 (15 - 25 KGS)

Fitting the safety car seat in forward-facing position with a three-point safety belt (car seat belt) (see illustrations 1b - 3b)

THE CHILD WILL NEVER BE FIXED WITH THE SAFETY CAR SEAT HARNESS STRAPS, BUT ONLY WITH THE THREE POINT CAR BELT.

- Remove the harness. Pass the buckle through the crotch strap slot. Make sure the buckle is kept under the seat.
- Install the child seat on the front or rear seat of the car in the lowest position (sitting), never reclined.
- Place the child. Pull the lap and diagonal car belt across the safety car seat and pass the fastening clip through the seat belt guide hole in the side of the safety car seat and fasten into the buckle (**fig. 2b**).
- Ensure that the diagonal car belt passed through the belt guide on the sides of the safety car seat. Rotate the guide to the desired position, making sure that there are no kinks or twists in the car seat belt. (**fig. 1b - 3b**).

Harness adjustment to child growth (see illustrations 1c - 2c)

- Use the knobs placed on both sides of the car seat to adjust the shoulder straps (**fig. 1c**).
- See the correct position as shown in (**fig. 2c**), never over or under the child's neck.

NOTE: It is only possible to adjust the harness height by using the side handles, do not alter the height by changing the position of the harness using the slots on the rear part of the seat.

Harness adjustment (see illustration 3c)

- It is recommended to adjust harness length to child size before fitting the child seat in car. To tighten the shoulder straps, pull at the end of the belt to the tensor straps TMS until getting the adjustment wished (**A**). To slacken the shoulder straps press the TMS in the **B** arrow direction and pull the shoulder straps with the other hand. Then loosen the abdominal belt by pressing the red button of the safety buckle (**B**).

NOTE: Harness must be reasonably tight, it should restrain but not make child uncomfortable. Check that no strap is twisted while child is seated. The importance of ensuring that any lap strap is worn low down, so that the pelvis is firmly engaged, shall be stressed.

Recline (see illustration 4c)

- The AUTOPLAY seat can easily change position from upright to recline with only one hand by using the adjustment handle at the front of the seat.

NOTE: Check that seat is not between two positions. A “click” sound will confirm that child seat is locked in the right position.

Fastening buckle according to the model (see illustrations 5c - 6c)

- To close the harness buckle, check shoulder straps are not twisted, joint the two parts and introduce them into the female part with red button and push until to hear a “click” sound. To open push the red button.

Removing the harness (diagrams A - F)

- Loosen the harness by pressing the rear part of the TMS downwards and pulling the chest straps underneath the protectors with the other hand (**fig.A**).
- Take the two ends of the harness out of the distribution bar (**Fig.B**), situated on the lower part of the frame. Then pass the harness through the slots on the frame and the headrest.
- Take the plastic clips off the chest protectors (**fig.C**), on the back of the frame, and pass the straps through the slots (**fig.D**).
- Remove the protectors (**fig.E**).
- Pass the strap through the flap in the buckle (**fig.F**)
- Conceal the buckle under the upholstery.
- Remove the elastic strips that fasten the upholstery onto the frame and the abdominal protectors. These strips are situated on the sides on the lower part of the frame. Take the protectors of the strap (according to model).
- Lift the upholstery up, find the clips and pass the strap through the slots. The clips are on both sides of the lower part of the frame.
- Follow the steps in reverse order to fit the harness, taking care that the straps are not twisted (**fig.G**). The inner plastic strip of the abdominal protectors should stay on the inside, first fasten the elastic bands of the protector and then those of the upholstery.

Removing the upholstery (According to model. See diagrams H - J)

- Remove the harness following the instructions in the corresponding section.
- Remove the headrest. Undo the nut on the back of the headrest (**fig.H**), then use the height adjustment handle to raise the headrest until it comes off (**fig.I**). Remove it.
- Take the elastic strips off that hold the upholstery to the frame. These strips are situated on the sides of the lower part of the frame.
- Pass the harness straps through the openings in the upholstery and take the upholstery off (**fig.J**).
- Follow the same steps in reverse order to fit the upholstery.

Removing the upholstery (According to model. See diagram K)

- Loosen the harness by pressing the rear part of the TMS downwards and pulling the chest straps underneath the protectors with the other hand.
- Release the clasps on the backrest (**fig.K**).
- Release the elastic bands on both sides situated underneath the frame.
- Remove the upholstery.
- Follow the same steps in reverse order to fit the upholstery.

NOTE: Never take out the interior protection in the absorbent material.

Washing instructions

- Machine wash the cover at a maximum temperature of **30°C** and **without spinning**. The painted parts should be cleaned using a non-abrasive polish that does not contain solvents.

AVERTISSEMENT

1. Il s'agit d'un système de siège auto « Universel ». Il est homologué conformément à la Norme N° 44, modification 04, pour une utilisation spécifique dans les véhicules et approprié pour la plupart des sièges de voiture.
2. L'installation doit être correcte, si le fabricant du véhicule a déclaré dans la notice que le véhicule permet l'installation d'un système de retenue « Universelle » adapté à cette tranche d'âge.
3. Ce siège auto a été classé comme « Universel » sous des conditions plus strictes que celles qui furent appliquées aux modèles antérieurs .
4. En cas de doute consulter le fabricant du siège ou le magasin spécialisé.

FÉLICITATIONS, CHERS PARENTS!

CASUALPLAY vous remercie de la confiance que vous lui avez accordée en achetant ce siège-auto. Ce produit a été conçu, fabriqué et homologué conformément aux normes de sécurité les plus strictes.

Et bien qu'il ait été pensé de manière à être facilement installé et utilisé, nous avons néanmoins besoin de votre collaboration, pour une bonne utilisation et un usage optimum de celui-ci. Veuillez lire attentivement ces instructions avant d'installer le siège-auto dans votre véhicule. La sécurité de votre enfant dépend de la bonne installation de ce dernier. Pour tout renseignement complémentaire, n'hésitez pas à prendre contact avec nous (numéro de téléphone et adresse e-mail, indiqués au dos de cette notice).

CONNAÎTRE L'AUTOPLAY BEAT S

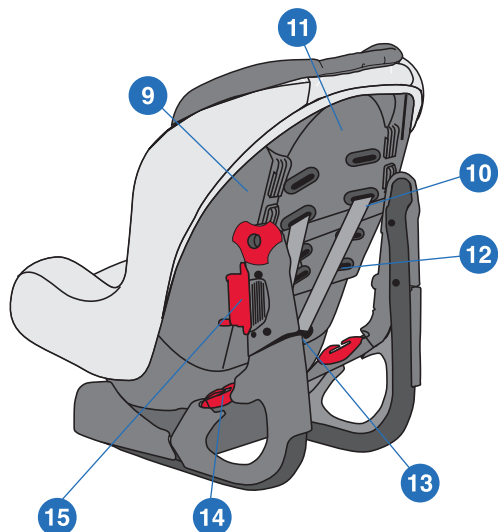
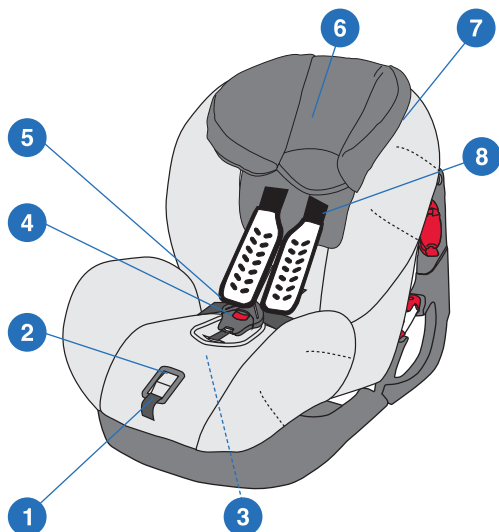

1. Sangle de réglage du harnais
2. Bouton poussoir pour réglage harnais
3. Mécanisme de changement de position du siège (SOUS LE SIÈGE)
4. Boucle de ceinture du harnais
5. Protecteurs abdominales
6. Têteière
7. Passe sangles ceinture Groupe 2

8. Sangles (avec renforts pectoraux)
9. Bouton de réglage de la têteière
10. Fixation pour le harnais
11. Etiquette d'homologation
12. Sangle du harnais
13. Touche du dispositif de réglage des harnais
14. Guide passe sangle Groupe 1
15. Pince pour serrer la ceinture de sécurité

MISES EN GARDE ET REMARQUES RELATIVES À LA SECURITE

CETTE NOTICE DEVRA ETRE CONSERVE DANS LE SIEGE AUTO BEAT S DURANT TOUTE LA DUREE DE SON UTILISATION

LIRE ATTENTIVEMENT CETTE NOTICE AVANT D'UTILISER L'ARTICLE ET CONSERVEZ LA SOIGNEUSEMENT POUR TOUTE CONSULTATION ULTERIEURE . LE NON RESPECT DE CES INSTRUCTIONS PEUT AVOIR DES CONSÉQUENCES SUR LA SÉCURITÉ DE VOTRE ENFANT.

- Le siège auto BEAT S est un siège auto pour enfant appartenant au Groupe 1 (de 9 à 18 kg) et le Groupe 2 (de 15 à 25 kg).
- Le siège auto peut-être fixé dans la voiture avec la ceinture de sécurité trois points, avec ou sans rétracteur, conformément à la norme UN/ECE-16 ou standard équivalents.
- L'équipement d'origine ne doit être, en aucun cas, modifié.
- Le siège auto devra obligatoirement être remplacé après un accident.
- Assurez vous que le siège rabattable ou les portières du véhicule ne peuvent endommager aucun des éléments composant le siège.
- Protégez de la chaleur du soleil les parties métalliques qui en contact avec l'enfant.
- Les sangles ne doivent jamais rester entortillées.
- Utilisez toujours le siège, même sur un court trajet, et ne laissez jamais l'enfant sans surveillance à l'intérieur du véhicule.
- Retirez le siège auto si vous ne l'utilisez pas pendant un certain temps.
- Il es recommandé que tous bagages ou objets pouvant causer des blessures en cas de choc soient bien maintenus ou attachés.
- Nous ne garantissons la sécurité de ce produit que lorsqu'il est utilisé par son premier acquéreur .
- Pour des questions de sécurité, nous déconseillons vivement l'utilisation de produit d'occasion .
- Il est important que les autres passagers du véhicule soit aussi attachés avec leur ceinture de sécurité, car , en cas d'accident, ils peuvent être éjectés de leur siège et blesser le bébé.
- Si le siège est dans la voiture et ne va pas être utilisé, veuillez faire en sorte que la ceinture soit toujours bouclée.
- Vérifier régulièrement l'état de la boucle du harnais , le harnais lui même, ainsi que les autres éléments composant le siège auto , ces derniers pouvant en effet avoir du jeu ou se détériorer du fait de l'usure.
- Le siège ne doit pas être utilisé sans sa housse., ou avec une housse autre que celle d'origine.
- N'oubliez pas que c'est vous qui êtes responsable de la sécurité de votre enfant.

LIRE ATTENTIVEMENT CES INSTRUCTIONS

GROUPE 1 (9-18 KGS).

Installation du fauteuil dans le sens de la marche avec ceinture de sécurité de trois points (ceinture de la voiture) (voir schémas 1a - 6a)

- Placer le fauteuil sur le siège arrière ou avant (**fig. 1a**).
- Passer la sangle abdominale (**fig. 2a**) dans les passants des deux côtés (**fig. 3a**), agraffer la boucle et tendre la sangle.
- Passer la sangle pectorale dans le clip et la tendre (**fig. 4a**).
- Fixer le verrou de sécurité (**fig. 5a**).

NOTE: Appuyer sur le clip pour le faire plus facilement (**fig. 5a**).

- **Réglage de la sangle entrejambes:** Appuyer sur le régulateur et en même temps le placer sur la position désirée (**fig. 7a**), en s'assurant que la ceinture abdominale soit placée le plus bas possible pour que le bassin soit fermement protégé.

GROUPE 2 (15-25 KGS).

Installation du fauteuil dans le sens de la marche avec ceinture de sécurité de trois points (ceinture de la voiture) (voir schémas 1b - 3b)

L'ENFANT NE SERA JAMAIS ATTACHÉ AVEC LE HARNAIS DU FAUTEUIL, MAIS TOUJOURS AVEC LA CEINTURE DE 3 POINTS DU VÉHICULE.

- Démonter le harnais. Passer la boucle dans l'orifice de la sangle entrejambes. Vérifier que la boucle soit cachée sous la carcasse.
- Placer le fauteuil sur le siège arrière ou avant sur la position la plus basse, jamais sur l'une des autres positions inclinées.
- Installer l'enfant. Tirer sur la ceinture de 3 points du véhicule en la passant au travers de l'orifice latéral de la boucle (**fig. 2b**).
- Passer la sangle pectorale dans le passant supérieure du fauteuil. Placer le passant sur la position souhaitée, et vérifier que la ceinture ne soit pas tordue (**fig. 1b - 3b**).

Réglage des sangles du fauteuil (harnais) selon la taille de l'enfant (voir schémas 1c - 3c)

- Utilisez les poignées des latéraux de la chaise pour régler les courroies à l' hauteur de l'enfant (**fig. 1c**).
- La position correcte des ceintures (**fig. 2c**), ne sera jamais par-dessus ou par-dessous du cou de l'enfant.

NOTE: Le réglage de la hauteur des harnais est possible uniquement par le biais des molettes latérales, ne changez pas de place la hauteur du harnais en utilisant les rainures qui se trouvent sur la partie postérieure du siège.

Réglage des sangles du fauteuil (harnais) (voir schéma 3c)

- Fixer la boucle. Tendre les sangles des épaules en tirant sur l'extrémité de la sangle du tendeur TMS (**A**) jusqu'à atteindre le réglage souhaité, en prenant soin de toujours laisser un peu de jeu. Pour relâcher les sangles du fauteuil, enfoncer et pousser vers l'avant le TMS dans le sens de la flèche (**B**) et tirer sur les sangles des épaules avec l'autre main.

IMPORTANT: Vérifier que les sangles du fauteuil ne soient pas entortillées quand l'enfant est installé. Il est extrêmement important de vérifier que la ceinture abdominale soit placée le plus bas possible pour que le bassin soit fermement protégé.

Changement de position (voir schéma 4c)

- Le fauteuil peut être facilement changé de position avec une seule main en appuyant sur le levier situé devant.

IMPORTANT: Vérifier que le fauteuil ne soit pas entre deux positions, un « click » caractéristique vous indiquera que le fauteuil est sur la position voulue.

Fermeture de la boucle de fixation selon model (voir schémas 5c - 6c)

- Pour fermer la boucle du harnais du fauteuil, joindre les deux pièces et les introduire dans la partie femelle avec le bouton rouge, en appuyant jusqu'au « click » caractéristique de fixation. Pour l'ouvrir, appuyer sur le bouton rouge. Vérifier que les ceintures ne soient pas entortillées.

Démontage du harnais (schémas A- F)

- Desserrer le harnais en poussant vers le bas la partie postérieure du TMS et en tirant sur les sangles d'épaules situées sous les protèges sangles avec l'autre main (**fig.A**).
- Démontez les deux extrémités du harnais de la platine de distribution (**fig.B**), situé sur la partie inférieure du siège. Ensuite, passer par les rainures et l'appui-tête du siège.
- Démontez les boucles en plastiques des sangles de protection pectorales (**fig.C**), situées sur la partie postérieure de la coque et faites passer les sangles dans les rainures (**fig.D**).
- Retirez les protèges sangles (**fig. E**).
- Passer la sangle dans la languette de la boucle (**fig.F**).
- Dissimuler la boucle sous la housse.
- Retirez les élastiques qui maintiennent la housse sur la coque et les protections abdominales. Ces sangles se situent sur les côtés latéraux de la coque. Enlevez les protections de la sangle (suivant modèle).
- Levez la housse, localisez les boucles et faites passer la sangle dans les rainures. Les boucles se situent des deux côtés de la partie inférieure de la coque.
- Pour le montage du harnais, procédez de façon inverse, en vérifiant que les sangles ne sont pas restées entortillées (**fig.G**). La sangle en plastique à l'intérieur des protections abdominales doit rester dans la partie interne, vous devez d'abord fixer les élastiques du protecteur et ensuite ceux de la housse.

Démontage de la housse (Suivant modèle. Voir schémas H- J)

- Démontez le harnais comme indiqué dans le paragraphe correspondant.
- Démontez l'appui-tête. Retirez l'écrou qui se trouve sur la partie arrière de l'appui-tête (**fig.H**), grâce à la molette de réglage de la hauteur faite monter l'appui-tête jusqu'à ce qu'il se libère (**fig.I**). Retirez-le.
- Retirez les élastiques qui maintiennent la housse sur la coque. Ces élastiques se situent sur les côtés latéraux de la partie inférieure du siège.
- Faire passer les sangles du harnais dans les ouvertures de la housse et retirer la housse (**fig.J**).
- Procédez de façon inverse pour le montage.

Démontage de la housse (Suivant modèle. Voir schéma K)

- Desserrer le harnais en poussant jusqu'en bas la partie postérieure du TMS et en tirant sur les sangles pectorales sous les protèges sangles avec l'autre main.
- Libérez les attaches qui se trouvent sur le dossier (**fig. K**).
- Libérez les élastiques des deux côtés situés sous la coque.
- Retirez la housse.
- Pour monter la housse, procédez à l'inverse.

NOTE: Ne jamais retirer la protection intérieure en matériel absorbant.

Instructions de lavage

- Lavez la housse en machine maximum à **30°C** et **sans essorage**. Les parties peintes doivent être nettoyés avec un produit qui ne soit pas agressif.

HINWEIS

1. Dies ist ein „UNIVERSELLES“ Rückhaltesystem. Es ist nach der ECE-Regelung Nr. 44, Änderungsreihe 04 für den allgemeinen Gebrauch in Fahrzeugen zugelassen und für die meisten, jedoch nicht alle Rücksitze geeignet.
2. Ein richtiger Einbau ist erforderlich, wenn der Fahrzeughersteller in der Bedienungsanleitung erklärt hat, dass das Fahrzeug für den Einbau eines „UNIVERSELLEN“ Rückhaltesystems für diese Altersgruppe vorbereitet ist.
3. Dieses Rückhaltesystem wurde als „UNIVERSELL“ unter wesentlich strengeren Auflagen klassifiziert, als die bei früheren Modellen angewandten, die nicht mit diesem Hinweis versehen sind.
4. Fragen Sie im Zweifelsfall beim Sitzhersteller oder Einzelhändler nach.

HERZLICHEN GLÜCKWUNSCH, LIEBE ELTERN

CASUALPLAY dankt Ihnen für den Kauf dieses Sicherheitsstuhls und Ihr Vertrauen!. Dieses Produkt wurde entsprechend strengster Sicherheitsvorschriften entworfen, hergestellt und geprüft. Wir haben dabei grossen Wert auf die Einbau- und Anwendungsfreundlichkeit gelegt. Wir benötigen aber Ihre Unterstützung zum richtigen Einbau und für ein optimales Resultat bei der Anwendung. Lesen Sie diese Anleitung vor dem Einbau im Auto bitte aufmerksam durch. Die Sicherheit Ihres Kindes hängt von der ordnungsgemäßen Anwendung der Anleitung ab.

Sollten Sie irgendwelche Fragen oder Zweifel haben, wenden Sie sich bitte an uns (Tel., e-mail, siehe Rückseite dieser Anleitung).

LERNEN SIE DEN AUTOPLAY BEAT S KENNEN

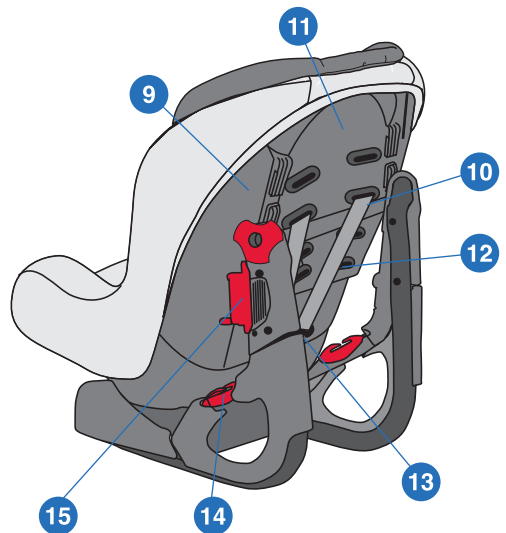
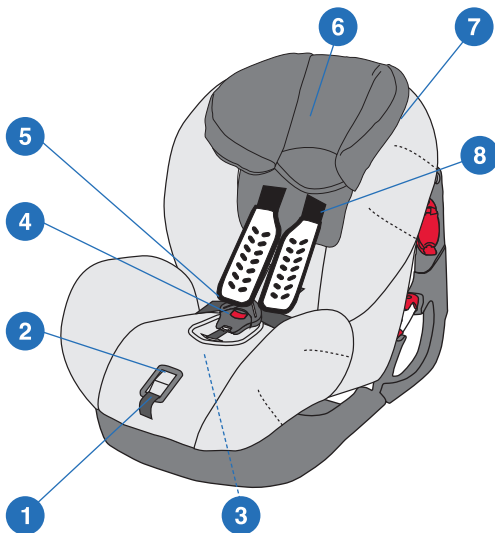

1. Hosenträgergurt-Verstellriemen
2. Druckknopf zur Verstellung des Hosenträgergurtes (TMS)
3. Mechanismus für Positionsänderungen (UNTER DEM SITZ)
4. Gurtschloss des Hosenträgergurtes
5. Bauchschützer
6. Kopfstütze
7. Leiterschnalle Gruppe 2

8. Brustpolster
9. Knopf zur Einstellung der Kopfstütze
10. Befestigungsriegel der Brustpolster
11. Zulassungsetikett
12. Gurt des Hosenträgergurtes
13. Gurtverteilerbeschlag
14. Leiterschnalle Gruppe 1
15. Sicherheitsgurtarretierung

MERKUNGEN UND SICHERHEITSHINWEISE

DIE BEDIENUNGSANLEITUNG MUSS IM BEAT S WÄHREND SEINER NUTZUNGSDAUER AUFBEWAHRT WERDEN

LESEN SIE AUFMERKSAM DIESE ANWEISUNGEN DURCH, BEVOR SIE DEN ARTIKEL BENUTZEN UND BEWAHREN SIE SIE FÜR ZUKÜNFTIGE NACHFRAGEN AUF. DIE SICHERHEIT DES KINDES KANN GEFÄHRDET WERDEN, WENN SIE DIESE ANWEISUNGEN NICHT BEFOLGEN.

- Der BEAT S ist ein Kindersitz, der zur Gruppe 1 (von 9 bis 18 kg) und zur Gruppe 2 (von 15 bis 25 kg) gehört.
- Der Sitz kann im Fahrzeug mit dem 3-Punkt-Sicherheitsgurt mit oder ohne Gurtaufroller des Fahrzeugs selbst befestigt werden, der nach der UN/ECE Regelung Nr. 16 oder ähnlichen Standards zugelassen ist.
- Die Originalausstattung darf nicht verändert werden.
- Nach einem Unfall muss der Sitz überprüft oder verändert werden.
- Schützen Sie jeden Teil des Sitzes vor Schäden, die durch den zurückklappbaren Sitz oder die Tür des Fahrzeugs verursacht werden können.
- Schützen Sie alle Metallteile, die mit dem Kind in Berührung kommen, vor Sonnenwärme.
- Die Gurte dürfen nie verdreht sein.
- Verwenden Sie immer den Sitz, auch bei kurzen Strecken und lassen Sie das Kind im Fahrzeuginneren nie unbeaufsichtigt.
- Nehmen Sie den Sitz immer aus dem Fahrzeug heraus, wenn er nicht benutzt wird und halten Sie ihn außerhalb der Reichweite von Kindern.
- Es wird empfohlen, dass jedes Gepäck oder Gegenstände, die bei einem Zusammenstoß Verletzungen verursachen können, gut gesichert oder befestigt werden.
- Wir garantieren die Sicherheit des Produktes, wenn es vom ersten Käufer benutzt wird.
- Es wird empfohlen, keine Produkte aus zweiter Hand, die mit der Sicherheit zusammenhängen, zu verwenden.
- Es ist wichtig, dass auch die übrigen Fahrzeuginsassen mit dem Sicherheitsgurt angeschnallt sind, weil sie bei einem Unfall herausgeschleudert werden können und das Baby verletzen können.
- Wenn sich der Sitz im Auto befindet und nicht benutzt wird, müssen Sie ihn immer mit dem Gurt angeschnallt.
- Überprüfen Sie regelmäßig die verschiedenen Produktteile.
- Der Sitz darf ohne seinen Bezug nicht benutzt werden.
- Sie dürfen nur den vom Hersteller gelieferten Bezug des Sitzes verwenden, weil er einen integralen Bestandteil von ihm bildet.
- Sie sind für die Sicherheit des Kindes verantwortlich.

LESEN SIE DIE GEBRAUCHSANWEISUNG AUFMERKSAM DURCH

GRUPPE 1 (9-18 KG)

Befestigung des sitzes in der nach vorne ausgerichteten position mit dem sicherheitsgurt an drei punkten (sicherheitsgurt des autos) (siehe Abbildungen 1a - 6a)

- Den Sitz auf dem Vorder- oder (**Abb. 1a**) Rücksitz positionieren. Siehe Abbildung (**Abb. 2a**).
- Die Schlaufe auf Bauchhöhe an beiden Seiten durchstecken wie auf Abbildung (**Abb. 3a**), den Verschluss schliessen und fest zuziehen.
- Die Schlaufe auf Brusthöhe durch den Clip führen und zuziehen (**Abb. 4a**). Siehe Abbildung (**Abb. 5a**).
- Den Sicherheitsstab durchschieben (**Abb. 6a**).

ANMERKUNG: Dies geht einfacher, wenn man dabei auf den Clip drückt wie auf Abbildung (**Abb. 5a**) zu sehen ist.

- **Regulierung der schlaufe, die zwischen den beinen durchführt:** Den Regulator drücken und auf die gewünschte Position schieben, siehe Abbildung (**Abb. 7a**). Es ist wichtig, dass der Bauchgurt so niedrig wie möglich positioniert wird, damit das Becken bestens geschützt wird.

GRUPPE 2 (15 - 25 KG)

Befestigung des sitzes in der nach vorne ausgerichteten position mit dem sicherheitsgurt an drei punkten (sicherheitsgurt des autos) (siehe Abbildungen 1b - 3b)

DAS KIND SOLLTE IMMER AUF FOLGENDE WEISE AUS DEM SITZ GENOMMEN WERDEN, INDEM DER GURT AN DEN DREI PUNKTEN ABGESCHNALLT WIRD.

- Die Schnalle abmontieren. Den Verschluss durch das Loch des Gurtes ziehen, der zwischen den Beinen liegt. Versichern Sie sich, dass der Verschluss unter dem Sitzkörper versteckt bleibt.
- Den Sitz auf dem Vorder- oder Rücksitz auf niedrigster Position anbringen, niemals in einer anderen höheren Position. Siehe Abbildung.
- Setzen Sie das Kind in den Sitz. Den Gurt des Fahrzeugs an den drei Punkten anziehen, indem er durch die seitliche Öffnung des Sitzes gezogen wird. Siehe Abbildung (**Abb. 2b**).
- Den Gurt in Brusthöhe durch die obere Schnalle des Sitzes ziehen. Die obere Schnalle in die gewünschte Position bringen. Dabei muss daraufgeachtet werden, dass der Gurt sich nicht verdreht. Siehe Abbildung (**Abb. 1b - 3b**).

Gurtregulierung des sitzes je nach wachstum des kindes (siehe Abbildungen 1c - 3c)

- Benutzen Sie die Knäufe an den Seiten des Sitzes um die Riemen entsprechend der Grösse des Kindes anzupassen (**Abb. 1c**).
- Die korrekte Position der Gurte (**Abb. 2c**) befindet sich niemals über oder unter dem Hals vom Kind.

HINWEIS: Die Höheneinstellung der Leibgurte kann nur durch die seitlichen Knäufe erfolgen, die Höhe nicht dadurch verstellen, dass einfach die Lage des Gurts anhand der Rillen verändert wird, die sich am Hinterteil des Sitzes befinden.

Regulierung der gurte des sitzes (siehe Abbildung 3c)

- Den Gurt festziehen, so dass er straff anliegt. Den Verschluss schliessen. Den Schultergurt festziehen, indem am Gurtende des Spanners TMS, siehe Abbildung (**A**), gezogen wird, bis die gewünschte Regulierung erreicht ist. Es ist wichtig, genug Bewegungsfreiraum zu lassen. Um die Gurte des Sitzes zu lockern, den TMS in Richtung des Pfeils nach vorne drücken, siehe Abbildung (**B**), und mit der anderen Hand an den Schultergurten ziehen.

WICHTIG: Versichern Sie sich, dass die Gurte nicht verdreht werden, wenn das Kind festgeschnallt ist. Es ist sehr wichtig darauf zu achten, dass der Bauchgurt so niedrig wie möglich positioniert wird, damit das Becken des Kindes bestens geschützt wird.

Positionswechsel je nach modell (siehe Abbildung 4c)

- Den Gurt festziehen, so dass er straff anliegt. Die Position des Sitzes kann ganz einfach geändert werden, indem der Hebel, der sich im vorderen Bereich befindet, mit einer Hand heruntergedrückt wird.

WICHTIG: Versichern Sie sich, dass der Gurt nicht zwischen zwei Positionen steckengeblieben ist. Ein eindeutiges "Klicken" zeigt das korrekte Einrasten in die gewünschte Position an.

Schliessen der schnalle je nach modell (siehe Abbildungen 5c - 6c)

- Den Gurt festziehen, so dass er straff anliegt. Um die Schnalle des Sitzes zu schliessen müssen beide Stücke zusammengeführt werden und in den roten Verschluss gesteckt werden. Man muss so lange schieben, bis das charakteristische "Klicken" des Verschlusses zu hören ist. Zur Öffnung muss auf den roten Knopf gedrückt werden. Versichern Sie sich, dass die Gurte nicht verdreht sind.

Abnehmen des Hosenträgergurt (Abbildungen A - F)

- Lockern Sie den Hosenträgergurt, indem Sie den hinteren Teil des TMS nach unten drücken, während Sie mit der anderen Hand die Brustgurte unter den Schonern durchziehen (**Abb.A**).
- Nehmen Sie die beiden Enden des Hosenträgergurt vom sich im unteren Teil des Gehäuses befindenden Verbindungsbeschlag (**Abb.B**) ab. Danach führen Sie sie durch die Schlitze des Gehäuses und der Kopfstütze durch.
- Nehmen Sie die Plastikschieber von den sich auf der Rückseite des Gehäuses befindenden Brustschützern (**Abb.C**) ab und führen Sie die Gurte durch die Schlitze (**Abb.D**).
- Ziehen Sie die Schonere heraus (**Abb.E**).
- Führen Sie den Gurt durch die Verschlusslasche (**Abb.F**).
- Verbergen Sie die Schnalle unter dem Bezug.
- Entfernen Sie die Gummibänder, die den Bezug am Gehäuse befestigen und die Bauchschützer. Die besagten Bänder befinden sich in den Seiten des unteren Gehäuseteils. Entfernen Sie die Gurtschoner (je nach Modell).
- Ziehen Sie den Bezug hoch, suchen Sie die Schnallen und führen Sie den Gurt durch die Schlitze. Die Schnallen befinden sich an beiden Seiten des unteren Gehäuseteils.
- Gehen Sie zur Befestigung des Hosenträgergurt in umgekehrter Reihenfolge vor und achten Sie dabei darauf, dass die Gurte nicht verdreht werden (**Abb.G**). Das Plastikband des Inneren der Bauchschützer muss im Innenteil bleiben. Zuerst müssen Sie die Gummibänder des Bauchschützers befestigen und dann die des Bezugs.

Abnehmen des Bezuges (Je nach Modell. Siehe Abbildungen H - J)

- Nehmen Sie den Hosenträgergurt so ab, wie es im entsprechenden Abschnitt gezeigt wird.
- Nehmen Sie die Kopfstütze ab. Ziehen Sie die sich auf der Rückseite der Kopfstütze befindende Mutter heraus (**Abb.H**) und schieben Sie die Kopfstütze durch den Höhenverstellknopf hoch, bis sie frei ist (**Abb.I**). Ziehen Sie sie heraus.
- Entfernen Sie die Gummibänder, die den Bezug am Gehäuse befestigen. Die besagten Bänder befinden sich in den Seiten des unteren Gehäuseteils.
- Danach führen Sie die Gurte des Hosenträgergurt durch die Öffnungen des Bezugs durch und entfernen den Bezug (**Abb.J**).
- Gehen Sie zur Befestigung des Bezuges in umgekehrter Reihenfolge vor.

Abnehmen des Bezuges (Je nach Modell. Siehe Abbildung K)

- Lockern Sie den Hosenträgergurt, indem Sie den hinteren Teil des TMS nach unten drücken, während Sie mit der anderen Hand die Brustgurte unter den Schützern durchziehen.
- Lösen Sie die sich an der Rückenlehne befindenden Schnallen (Abb.K).
- Lösen Sie die sich an beiden Seiten unter dem Gehäuse befindenden Gummibänder.
- Ziehen Sie den Bezug ab.
- Gehen Sie zur Befestigung des Bezuges in umgekehrter Reihenfolge vor.

ANMERKUNG: Niemals die innere Schutzhülle des absorbierenden Materials abnehmen.

Waschanleitungen

- Waschen Sie den Bezug in der Waschmaschine mit maximal **30°C** ohne ihn zu schleudern. Die gestrichenen Teile müssen mit einem Putzmittel, das weder Schleif- noch Lösungsmittel enthält, gereinigt werden.

AVVERTENZA

1. Questo è un sistema di ritenzione «UNIVERSAL». È conforme alla Normativa N° 44, emendamenti serie 04, per uso generale nelle vetture ed è adatto alla maggior parte, ma non alla totalità, dei sedili delle vetture.
2. Si richiede una corretta installazione nei casi in cui il fabbricante della vettura dichiara nel manuale d'istruzioni, che la stessa prevede l'installazione di un sistema di ritenzione »UNIVERSAL» per il gruppo d'età in questione.
3. Questo sistema di ritenzione è stato classificato come «UNIVERSAL» conforme a condizioni più severe di quelle applicate ai progetti precedenti che non riportano questa avvertenza.
4. In caso di dubbio rivolgersi al fabbricante del seggiolino o al rivenditore.

COMPLIMENTI, GENITORI

CASUALPLAY vi ringrazia per la fiducia dimostrata con l'acquisto di questo seggiolino auto. Questo prodotto è stato progettato, fabbricato ed omologato secondo le più severe norme di sicurezza. Abbiamo pensato in una facile installazione e di utilizzo, ma abbiamo bisogno della vostra collaborazione per una corretta installazione ed un ottimo funzionamento. Vi preghiamo di leggere attentamente queste istruzioni prima di installare il seggiolino nella vettura. La sicurezza del vostro figlio dipende dal corretto utilizzo di questo prodotto.

Mettetevi in contatto con noi per qualsiasi chiarimento (telefono e e-mail indicati sul retro).

CONOSCETE L'AUTOPLAY BEAT S

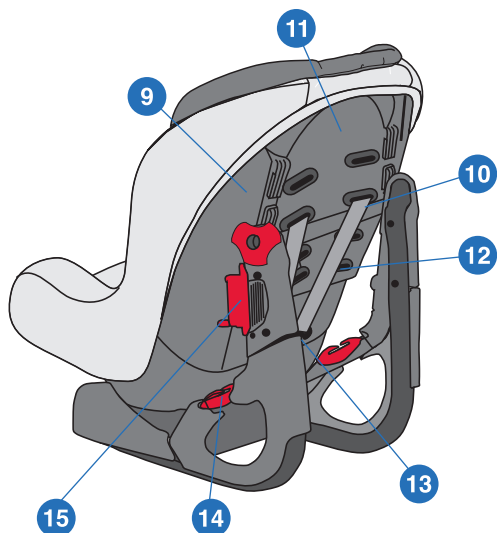
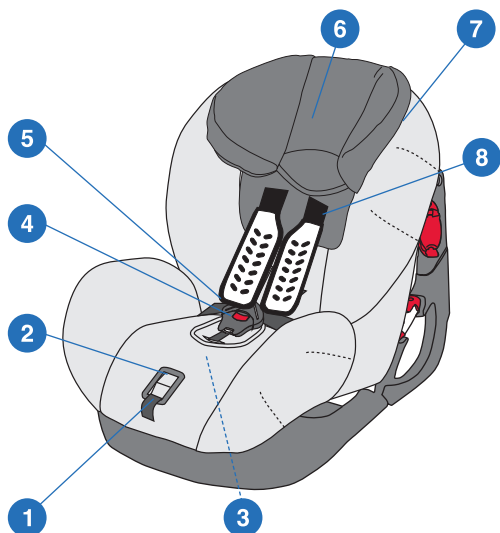

1. Cinghia regolazione dell'imbragatura
2. Pulsante regolazione dell'imbragatura (TMS)
3. Meccanismo cambio posizioni (SOTTO LA SEDUTA)
4. Fibbia imbragatura
5. Protezione addominale
6. Poggiatesta
7. Passante cinture Gruppo 2

8. Protettori pettorali
9. Pomolo di regolazione del poggiatesta
10. Fermo cinghie protezioni pettorali
11. Etichetta di omologazione
12. Cinghia dell'imbragatura
13. Supporto tendi-cintura
14. Passante cinture Gruppo 1
15. Clip cintura di sicurezza

AVVERTENZE E NOTE DI SICUREZZA

IL MANUALE D'ISTRUZIONI DOVRÀ ESSERE CONSERVATO ALL'INTERNO DEL BEAT S DURANTE IL SUO PERIODO DI UTILIZZO

LEGGERE ATTENTAMENTE QUESTE ISTRUZIONI PRIMA DI UTILIZZARE IL PRODOTTO E CONSERVARLE PER FUTURE REFERENZE. LA SICUREZZA DEL BAMBINO PUÒ VEDERSI COMPROMESSA SE NON SEGUITE CORRETTAMENTE QUANTO RIPORTATO NEL MANUALE.

- Il BEAT S è un seggiolino auto appartenente al Gruppo 1 (da 9 a 18 Kg.) e al Gruppo 2 (da 15 a 25 Kg.).
- Il seggiolino può essere fissato nella vettura con la cintura di sicurezza a tre punti con o senza arrotolatore, conforme ai regolamenti UN/ECE-16 o norme equivalenti.
- Il prodotto originale non deve essere modificato.
- Dopo un incidente il seggiolino dovrà essere revisionato o sostituito.
- Proteggere quelle parti del seggiolino che potrebbero essere danneggiate dal sedile ribaltabile o dalle porte della vettura.
- Proteggere dai raggi solari tutte le parti metalliche che vengono a contatto con il bambino.
- Le cinghie non devono essere mai attorcigliate.
- Far sedere sempre il bambino nel seggiolino indipendentemente dalla durata del viaggio, non lasciare mai il bambino senza sorveglianza all'interno della vettura.
- Quando non utilizzate il seggiolino, rimuoverlo dall'auto e tenerlo lontano dalla portata dei bambini.
- Si consiglia di assicurare o fissare bene bagagli e qualsiasi altro oggetto che possa causare ferite in caso di collisione.
- Garantiamo la sicurezza del prodotto al primo acquirente.
- Consigliamo di non utilizzare prodotti, in relazione con la sicurezza, di seconda mano.
- È importante che anche gli altri passeggeri della vettura allaccino le cinture di sicurezza poichè in caso d'incidente possono colpire il bambino.
- Se il seggiolino è nella vettura e non si utilizza, allacciarlo sempre con la cintura.
- Controllare regolarmente le diverse parti del prodotto.
- Il seggiolino non deve essere utilizzato senza il rivestimento.
- Non utilizzare mai un rivestimento diverso da quello fornito dal fabbricante, perchè parte integrante della sicurezza del seggiolino.
- Voi siete i responsabili della sicurezza del bambino.

LEGGERE ATTENTAMENTE QUESTE ISTRUZIONI

GRUPPO 1 (9 - 18 KG)

Montare il seggiolino nel senso di marcia con cintura di sicurezza a tre punti (cintura di sicurezza della macchina) (vedere illustrazioni 1a - 6a)

- Posizionare il seggiolino (fig. 1a) sul sedile posteriore o anteriore (fig. 2a).
- Passare la cinghia addominale attraverso le aperture dei due lati (fig. 3a), allacciare la fibbia e tendere bene la cinghia (fig. 4a).
- Passare la cinghia pettorale attraverso il clip e tenderla (fig. 5a).
- Fissare il dispositivo di sicurezza (fig. 6a).

NOTA BENE: Risulterà piú facile se si preme il clip (fig. 5a).

- **Come regolare la cinghia tra le gambe:** Premere il dispositivo di regolazione e allo stesso tempo situarlo nella posizione desiderata (fig. 7a), controllando che la cintura addominale resti il piú in basso possibile in modo che il bacino ne risulti protetto.

GRUPPO 2 (15 - 25 KG)

Montare il seggiolino nel senso della marcia con cintura di sicurezza a tre punti (cintura di sicurezza della macchina) (vedere illustrazioni 1b - 3b)

NON SI DEVE MAI ASSICURARE IL BAMBINO CON LE CINTURE DI SICUREZZA DEL SEGGIOLINO, SI USERANNO INVECE SEMPRE LE CINTURE DI SICUREZZA A TRE PUNTI DEL VEICOLO.

- Smontare gli spillacci. Passare la fibbia attraverso l'apertura della cinghia tra le gambe. Controllare che la fibbia resti nascosta sotto la carcassa.
- Posizionare il seggiolino sul sedile posteriore o anteriore nella posizione piú bassa, non si deve mai utilizzare nessuna delle altre posizioni di inclinazione.
- Collocare il bambino. Tendere la cintura di sicurezza del veicolo a tre punti passandola attraverso le aperture laterali del seggiolino (fig. 2b).
- Passare la cinghia pettorale attraverso il passante superiore del seggiolino. Collocare il passante nella posizione desiderata, controllando che la cintura non resti attorcigliata (fig. 1b - 3b).

Come regolare le cinghie del seggiolino (spillacci) seguendo la crescita del bambino (vedere illustrazioni 1c - 2c)

- Utilizzate i pomi dei laterali della sedia per regolare la cinghie all'altezza del bambino (fig. 1c).
- La posizione corretta delle cinghie (fig. 2c), non sarà mai sopra o sotto il collo del bambino.

NOTA: La regolazione dell'altezza delle imbragature è possibile unicamente mediante i pomi laterali, non modificare l'altezza cambiando la posizione dell'imbragatura facendo uso delle fessure situate nella parte posteriore del seggiolino.

Come regolare le cinghie del seggiolino (spillacci) (vedere illustrazione 3c)

- Fissare la fibbia. Tendere le cinghie delle spalle tirando l'estremità della cinghia del tensore TMS (A) fino a che si ottiene la regolazione desiderata, facendo attenzione a lasciare sempre un margine. Per allentare le cinghie del seggiolino si deve premere il TMS inclinandolo in avanti nella direzione della freccia (B) e tirare le cinghie delle spalle con l'altra mano.

IMPORTANTE: Controllare che le cinghie del seggiolino non siano rimaste attorcigliate quando il bambino è seduto. È molto importante controllare che la cintura addominale resti il piú in basso possibile in modo che il bacino ne risulti protetto.

Cambio di posizione (vedere illustrazione 4c)

- Si può cambiare facilmente di posizione il seggiolino con una sola mano, facendo pressione sulla leva situata nella parte anteriore dello stesso.

IMPORTANTE: Controllare che il seggiolino non sia rimasto tra due posizioni: un “click” inconfondibile ci indicherà che si è raggiunta la posizione adeguata.

Come allacciare la fibbia d’aggancio come raffigurato (vedere illustrazioni 5c - 6c)

- Per allacciare la fibbia d’aggancio del seggiolino, si devono unire le due parti ed introdurle nella parte femmina con il bottone rosso, premendo fino a che si sente il “click” inconfondibile. Per aprirla si deve premere il bottone rosso. Assicurarsi che le cinture di sicurezza non siano rimaste attorcigliate.

Rimozione delle cinture di sicurezza (figure A - F)

- Allentare le cinture di sicurezza premendo verso il basso la parte posteriore del pulsante tensore e tirando con l’altra mano le fasce pettorali al di sotto delle protezioni (**fig. A**).
- Estrarre le due estremità delle cinture dalla plancia di distribuzione (**fig. B**) situata nella parte inferiore della struttura. Farle passare attraverso le aperture della struttura e del poggiatesta.
- Smontare i passanti di plastica delle protezioni pettorali (**fig. C**), situati nella parte posteriore della struttura e far passare le cinture attraverso le aperture. (**fig. D**).
- Togliere le protezioni (**fig. E**).
- Far passare la cintura attraverso la fessura della fibbia (**fig. F**).
- Passare la fibbia sotto il rivestimento.
- Rimuovere le fasce elastiche che uniscono il rivestimento alla struttura e le protezioni addominali. Le fasce sono situate sui fianchi della parte inferiore della struttura. Togliere le protezioni dalla cintura (a seconda del modello).
- Sollevare il rivestimento, localizzare le fibbie e far passare la cintura attraverso le aperture. Le fibbie si trovano su entrambi i lati della parte interna della struttura.
- Per effettuare il montaggio del sistema delle cinture di sicurezza eseguire il percorso all’inverso, facendo attenzione che le cinture non si attorciglino (**fig. G**). La fascetta di plastica che si trova all’interno delle protezioni addominali deve rimanere nella parte interna. Prima vanno fissati gli elastici della protezione e poi quelli del rivestimento.

Rimozione del rivestimento (A seconda del modello. Vedi figure H - J)

- Smontare il sistema di cinture di sicurezza come indicato nel relativo paragrafo.
- Smontare il poggiatesta. Rimuovere la vite che si trova nella parte posteriore del poggiatesta (**fig.H**). Tramite il pomello di regolazione dell’altezza sollevare il poggiatesta fino a che non si stacca completamente (**fig. I**) e rimuoverlo.
- Staccare le fasce elastiche che tengono il rivestimento fissato alla struttura. Le fasce sono situate sui fianchi della parte inferiore della struttura.
- Far passare le cinture di sicurezza attraverso le aperture della struttura e rimuovere il rivestimento (**fig. J**).
- Seguire il procedimento inverso per il montaggio.

Smontaggio del rivestimento (A seconda del modello. Vedi figura K)

- Allentare le cinture di sicurezza premendo verso il basso la parte posteriore del pulsante tensore e tirando con l’altra mano le fasce pettorali al di sotto delle protezioni.
- Staccare i bottoni che si trovano sullo schienale (**fig. K**).
- Staccare gli elastici situati sotto la struttura da entrambi i lati.
- Rimuovere il rivestimento.
- Per rimontare il rivestimento seguire il procedimento inverso.

NOTA BENE: La protezione interna in materiale assorbente non va mai tolta.

Istruzioni per il lavaggio

- Lavare il rivestimento in lavatrice ad una temperatura massima di **30°C** e **non centrifugare**. Le parti verniciate devono essere pulite con detergente che non contenga abrasivi né solventi.

AVISO

1. Este é um sistema de retenção “UNIVERSAL”. Está aprovado segundo a Normativa N° 44, séries de emendas 04, para uso geral em veículos e apropriado para a maioria dos bancos do carro.
2. É requerida uma instalação correcta, se o fabricante do veículo declarou no manual de instruções que o veículo está preparado para a instalação de um sistema de retenção “UNIVERSAL”, para este grupo de idade.
3. Este sistema de retenção foi classificado como “UNIVERSAL” segundo condições mais severas que as aplicadas a modelos anteriores que não têm este aviso.
4. Em caso de dúvida consulte o fabricante da cadeira ou o retalhista.

PARABÉNS PAIS!

A CASUALPLAY agradece a sua confiança pela compra desta cadeira de segurança. Este produto foi desenhado, fabricado e homologado sob as mais estritas normas de segurança. Pensamos na sua facilidade de instalação e uso, mas necessitamos da sua colaboração para uma correcta instalação e um resultado óptimo no seu funcionamento.

Por favor, leia com atenção estas instruções antes de instalar a cadeira no veículo.

A segurança do seu filho depende da correcta utilização da mesma.

Entre em contacto connosco para esclarecer qualquer tipo de dúvida (Tel., correio electrónico, veja o verso destas instruções).

CONHEÇA O AUTOPLAY BEAT S

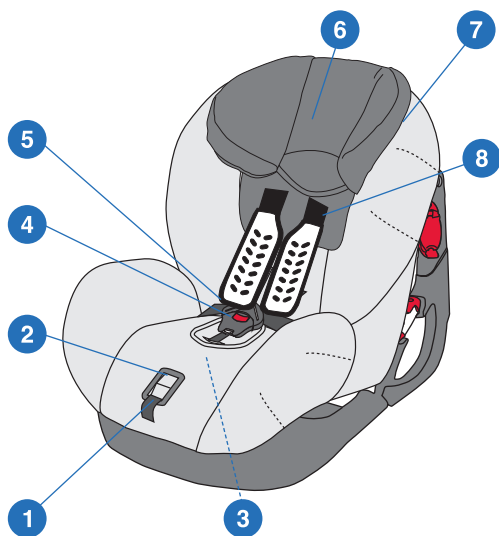

1. Correia de regulação do arnês
2. Botão de regulação do arnês (TMS)
3. Mecanismo de mudança de posições (DEBAIXO DO ASSENTO)
4. Fivela arnês
5. Protector abdominal
6. Cabeça
7. Passador correias Grupo 2

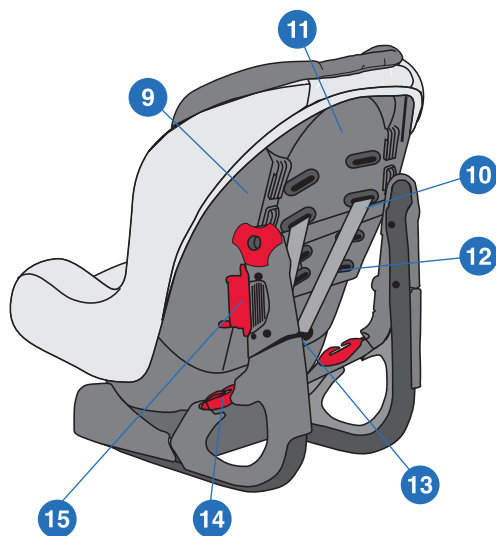

8. Protectores peitorais
9. Manípulo de regulação da cabeça
10. Passador fixação de protectores
11. Etiqueta de homologação
12. Correia do arnês
13. Pletina de distribuição
14. Passador correias Grupo 1
15. Pinça cinto de segurança

ADVERTÊNCIAS E NOTAS DE SEGURANÇA

O MANUAL DE INSTRUÇÕES DEVERÁ CONSERVAR-SE DENTRO DO BEAT S DURANTE O SEU PERÍODO DE UTILIZAÇÃO

LEIA ATENTAMENTE ESTAS INSTRUÇÕES ANTES DE USAR O ARTIGO E CONSERVE-AS PARA QUALQUER CONSULTA FUTURA. A SEGURANÇA DA CRIANÇA PODE VER-SE AFECTADA SE ESTAS INSTRUÇÕES NÃO FOREM SEGUIDAS.

- A BEAT S é uma cadeira infantil que pertence ao Grupo 1 (de 9 a 18 Kg.) e ao Grupo 2 (de 15 a 25 Kg.).
- A cadeira pode ser fixada no automóvel com o cinto de segurança de três pontos com ou sem retractor do próprio automóvel, aprovado segundo os regulamentos UN/ECE-16 ou standard equivalentes.
- O equipamento original não deve ser alterado.
- Depois de um acidente a cadeira deverá ser revista ou substituída.
- Proteja qualquer parte da cadeira do dano que puder ser causado pelo assento rebatível ou a porta do veículo.
- Proteja do calor do sol todas as partes metálicas que estiverem em contacto com a criança.
- As correias devem ficar sempre bem direitas.
- Use sempre a cadeira, mesmo num trajecto curto, e nunca deixe a criança desatendida no interior do veículo.
- Tire a cadeira do veículo sempre que não a utilizar e mantenha-a fora do alcance das crianças.
- É recomendado que qualquer bagagem ou objectos que puderem causar ferimentos em caso de colisão estejam bem seguros ou presos.
- Garantimos a segurança do produto quando utilizado pelo primeiro comprador.
- Aconselhamos a não utilizar produtos em segunda mão relacionados com a segurança.
- É importante que o resto de passageiros do veículo também estejam a usar o cinto de segurança, dado que em caso de acidente podem ser cuspidos e causar danos ao bebé.
- Se a cadeira estiver no carro, mas não a utilizar, leve-a sempre com o cinto fechado.
- Comprovar as diferentes partes do produto regularmente.
- A cadeira não deve ser utilizada sem o seu revestimento.
- Deverá utilizar unicamente o revestimento fornecido pelo fabricante da cadeira, porque constitui uma parte integral da mesma.
- Você é o responsável pela segurança da criança.

LEIA COM ATENÇÃO ESTAS INSTRUÇÕES

GRUPO 1 (9-18 KGS)

Montagem da cadeira na posição voltada para a frente com cinto de segurança de três pontos (cinto do carro) (ver ilustrações 1a - 6a)

- Colocar a cadeira sobre o assento traseiro ou dianteiro (**fig. 1a**).
- Passar a correia abdominal pelos passadores (**fig. 2a**) de ambos os lados (**fig. 3a**), abotoar a fivela e ajustar a correia (**fig. 4a**).
- Passar a correia torácica através do clip e ajustá-la (**fig. 5a**).
- Fixar o fecho de segurança (**fig. 6a**).

NOTA: pressionar o clip para fazer isto mais facilmente (**fig. 5a**).

- **Ajuste da correia entre as pernas:** pressione o ajustador e ao mesmo tempo coloque-o na posição pretendida (**fig. 7a**), certificando-se de que o cinto abdominal fique o mais baixo possível para que a pélvis fique firmemente protegida.

GRUPO 2 (15-25 KGS)

Montagem da cadeira na posição voltada para a frente com cinto de segurança de três pontos (cinto do carro) (ver ilustrações 1b - 3b)

NUNCA DEVERÁ FIXAR A CRIANÇA COM O ARNÊS DA PRÓPRIA CADEIRA, SEMPRE COM O CINTO DE 3 PONTOS DO CARRO.

- Desmontar o arnês. Passar a fivela pelo orifício da correia entre as pernas. Certifique-se de que a fivela está escondida debaixo da carcaça.
- Coloque a cadeira sobre o assento traseiro ou dianteiro na posição mais baixa, nunca em nenhuma das outras posições de inclinação.
- Coloque a criança. Puxe pelo cinto de 3 pontos do veículo passando-o através do orifício lateral da cadeira. (**fig. 2b**).
- Passar a correia torácica através do passador superior da cadeira. Coloque o passador na posição pretendida, certificando-se de que o cinto não está retorcido. (**fig. 1b - 3b**).

Ajuste das correias da cadeira (arnês) ao crescimento da criança (ver ilustrações 1c - 2c)

- Utilizam as empunhaduras dos laterais da cadeira para regular as correias à altura da criança (**fig. 1c**).
- A posição correcta das cinturas (**fig. 2c**), não será nunca por encima ou por baixo o pescoço da criança.

NOTA: A regulação da altura dos arneses, é possível unicamente mediante as maçanetas laterais, não modifique a altura alterando a situação do arnês fazendo uso das ranhuras que se encontram na parte posterior da cadeira

Ajuste das correias da cadeira (arnês) (ver ilustração 3c)

- Fixar a fivela. Ajustar as correias dos ombros puxando pela extremidade da correia do tensor TMS (**A**) até conseguir o ajuste desejado, mantendo sempre a precaução de deixar uma folga. Para afrouxar as correias da cadeira pressione, inclinando para a frente, o TMS no sentido da seta (**B**) e puxe pelas correias dos ombros com a outra mão.

IMPORTANTE: certifique-se de que as correias da cadeira não estão retorcidas quando a criança esteja fixada nela. É muito importante assegurar-se de que o cinto abdominal seja colocado o mais baixo possível para que a pélvis fique firmemente protegida.

Mudança de posição (ver ilustração 4c)

- A cadeira pode mudar de posição facilmente com uma só mão pressionando a alavanca localizada na parte dianteira da mesma.

IMPORTANTE: certifique-se de que a cadeira não está entre duas posições; um “click” característico indicar-nos-á que está na posição adequada.

Fechamento da fivela de fixação segundo o modelo (ver ilustrações 5c - 6c)

- Para fechar a fivela do arnês da cadeira, junte as duas peças e introduza-as na parte fêmea com botão vermelho, pressionando até ouvir o “click” característico da fixação. Para abrir, pressione o botão vermelho. Verifique se os cintos não ficam retorcidos.

Desmontagem do arnês (ilustrações A - F)

- Distender o arnês pressionando para baixo a parte posterior do TMS e puxando pelas correias peitorais por debaixo dos protectores com a outra mão (**fig. A**).
- Desmontar os dois extremos do arnês da platina de distribuição (**fig. B**), situada na parte inferior da carcaça. Depois de passar pelas ranhuras da carcaça e do encosto de cabeça.
- Desmontar os passadores de plástico dos protectores peitorais (**fig. C**), situados na parte posterior da carcaça e passar as cintas pelas ranhuras (**fig. D**).
- Retirar os protectores (**fig. E**).
- Passar a cinta pela lingueta da fivela (**fig. F**).
- Ocultar a fivela por baixo da cobertura.
- Retirar as tiras elásticas que fixam a cobertura à carcaça e os protectores abdominais. As referidas tiras estão situadas nas laterais da parte inferior da carcaça. Retire os protectores de a cinta (segundo modelo).
- Levante a cobertura, localize as fivelas e passe a cinta pelas ranhuras. As fivelas estão situadas em ambos os lados da parte interior da carcaça.
- Para a montagem do arnês proceda de forma inversa, tendo atenção para que as correias não fiquem retorcidas (**fig. G**). A tira plástica do interior dos protectores abdominais deve ficar na parte interna, devendo fixar-se em primeiro as borrachas elásticas do protector e depois as da cobertura.

Desmontagem da cobertura (Segundo modelo. Ver ilustrações H - J)

- Desmontar o arnês como se indica na secção correspondente.
- Desmontar a cabeceira. Retirar a porca que se encontra na parte traseira da cabeceira (**fig. H**), subindo com o botão de regulação de altura o encosto da cabeça até ficar livre (**fig. I**). Retire-o.
- Retirar as tiras elásticas que fixam a cobertura à carcaça. As referidas tiras estão situadas nas laterais da parte inferior da carcaça.
- Passar as cintas do arnês pelas aberturas da cobertura e retirar a cobertura (**fig. J**).
- Para a montagem proceder de forma inversa.

Desmontagem da cobertura (Segundo o modelo. Ver ilustração K)

- Distender o arnês pressionando para baixo a parte posterior do TMS e puxando pelas correias peitorais por debaixo dos protectores com a mesma mão.
- Liberte os mosquetões que se encontram no encosto (**fig. K**).
- Liberte as borrachas de ambos lados situadas debaixo da carcaça.
- Retire a cobertura.
- Para a montagem da cobertura proceda de forma inversa.

NOTA: Não retire nunca a protecção interior em material absorvente.

Instruções de lavagem

- Lavar o revestimento à máquina a um máx. de **30°C** e **sem centrifugar**. As partes pintadas devem ser limpas mediante um abrillantador que não contenha abrasivos nem dissolventes.

UPOZORNĚNÍ

1. Toto je univerzální bezpečnostní systém. Je certifikován dle nařízení č. 44, dodatková série 04, pro všeobecné použití ve vozidlech a na příslušné většině autosedaadel, ale ne na všech.
2. Správná instalace je vyžadována, pokud výrobce vozidla v manuálu uvedl, že vozidlo je vhodné pro instalaci „UNIVERZÁLNÍHO“ bezpečnostního systému pro tuto věkovou skupinu.
3. Tento bezpečnostní systém byl klasifikován jako „UNIVERZÁLNÍ“ dle přísnějších podmínek, než které jsou uplatněny u předchozích modelů, které neobsahují toto upozornění.
4. Pokud máte jakékoli dotazy, kontaktujte výrobce autosedačky nebo prodejce.

RODIČOVÉ, GRATULUJEME

CASUALPLAY by Vám chtěl poděkovat za zakoupení této bezpečnostní autosedačky. Tento výrobek byl navržen, vyroben a schválen v souladu s nejpřísnějšími bezpečnostními nařízeními. Byl navržen pro snadnou instalaci a použití, ale potřebujeme Vaši spolupráci, aby bylo zajištěno správné používání a vše řádně fungovalo. Prosim, přečtěte si pozorně tyto instrukce před instalací této autosedačky do auta.

Bezpečnost Vašeho dítěte závisí na správném používání této autosedačky.

Neváhejte nás kontaktovat v případě jakýchkoli dotazů (tel, e-mail, na zadní straně tohoto manuálu).

POZNEJTE AUTOPLAY BEAT S

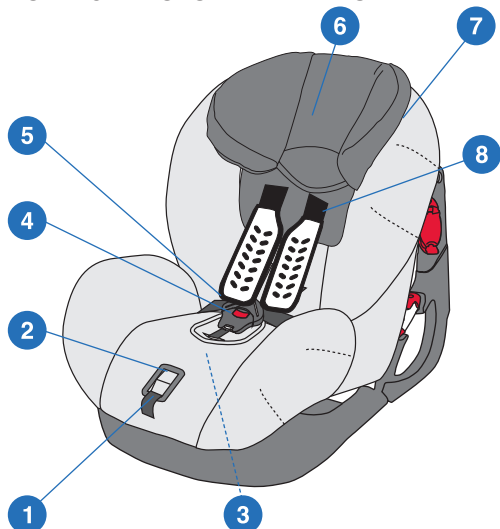

1. Pásek pro nastavení postroje
2. Tlačítko pro nastavení postroje (TMS)
3. Zařízení pro změnu polohy (POD SEDADLEM)
4. Postrojová přezka
5. Návlek na břišní pás.
6. Opěrka hlavy
7. Vodič pásu u skupiny 2

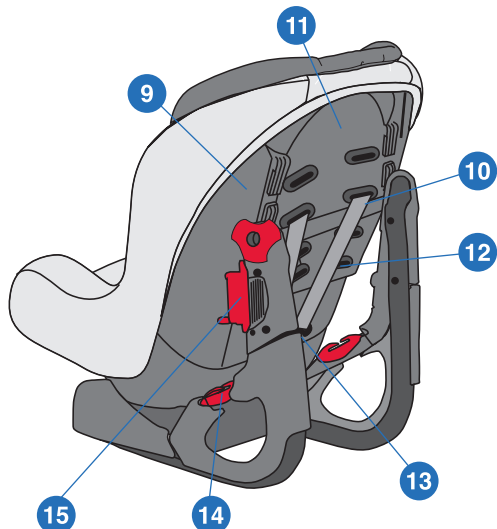

8. Hrudní chrániče
9. Tlačítko pro nastavení opěrky hlavy
10. Bezpečnostní upínací klip
11. Certifikační známka
12. Pásky postroje
13. Kovový rozvaděč
14. Vodič pásu u skupiny 1
15. Pásový klip

BEZPEČNOSTNÍ UPOZORNĚNÍ

TENTO NÁVOD K POUŽITÍ BY MĚL BÝT UCHOVÁN UVNITŘ AUTOSEDAČKY BEAT S PO DOBU JEJÍHO POUŽÍVÁNÍ.

TYTO INSTRUKCE ČTĚTE POZORNĚ PŘED POUŽITÍM VÝROBKU A USCHOVEJTE JE PRO PŘÍPADNÉ DALŠÍ POUŽITÍ. BEZPEČNOST VAŠEHO DÍTĚTE MŮŽE BÝT OHROŽENA, POKUD NEJSOU TYTO INSTRUKCE DODRŽENY.

- BEAT S je dětská autosedačka spadající do skupiny 1 (9 – 18kg) a skupiny 2 (15-25kg).
- Tato sedačka může být instalována do automobilu pomocí třibodového pásu s nebo bez navíječe umístěného v daném automobilu, v souladu s nařízeními UN/ECE-16 nebo ekvivalentními standardy.
- Původní výbava nesmí být změněna
- Po nehodě musí být sedačka prověřena nebo vyměněna.
- Ujistěte se, že sklopné sedadlo nebo dveře auta nemohou způsobit poškození jakýchkoli částí sedačky.
- Chraňte všechny kovové části, se kterými přijde dítě do kontaktu, od přímého slunečního záření.
- Pásky nesmí být nikdy překroucené.
- Vždy používejte sedačku, i když cestujete jen na krátkou vzdálenost a nikdy nenechávejte své dítě v autě bez dozoru.
- Sedačku z auta vyjměte, pokud ji nehodláte po nějakou dobu využívat a držte ji z dosahu dítěte.
- Je doporučeno zajistit zavazadla a předměty, které mohou způsobit zranění v případě nehody.
- Zaručujeme bezpečnost výrobku při používání prvním majitelem.
- Nepoužívejte výrobky z druhé ruky.
- Ostatní pasažéři ve vozidle musí být také připoutáni autopásky, protože v případě nehody mohou být vymrštěni a zranit dítě.
- Pokud se nechystáte sedačku v autě použít, vždy ji zajistěte autopásky.
- Pravidelně kontrolujte různé části sedačky.
- Sedačka by neměla být používána bez potahu.
- Používán by měl být pouze potah dodávaný výrobcem, jelikož je důležitou součástí výrobku.
- Mějte na paměti, že jste zodpovědní za bezpečnost dítěte.

TYTO INSTRUKCE ČTĚTE POZORNĚ

SKUPINA 1 (9 - 18KG)

Instalace autosedačky beat s do auta po směru jízdy pomocí tříbodového autopásu (viz. ilustrace 1a - 6a)

- Položte autosedačku na přední nebo zadní sedadlo auta (**obr. 1a**).
- Proveďte břišní pás skrze navaděče (**obr. 2a**) na obou stranách za napínačem pásů (**obr. 3a**), zapněte přezku a utáhněte.
- Zajistěte, aby napínač pásů byl ve své nejvyšší poloze.
- Proveďte hrudní pás skrze zamykací klipsnu (**obr. 4a**) a utáhněte pás.
- Zvedněte červené tlačítko.

DŮLEŽITÉ: Zmáčkněte klip, abyste si to zjednodušili (obr. 5a).

- Napínač pásů otočte dolů (**obr. 6a**).
- **Nastavení rozkrokového pásu:** Zmáčkněte nastavovač a současně jej umístěte do požadované pozice (**obr. 7a**) tak, aby byla pánev pevně zajištěna.

SKUPINA 2 (15 - 25KG)

Instalace autosedačky beat s po směru jízdy pomocí tříbodového autopásu (viz. ilustrace 1b – 3b)

DÍTĚ NESMÍ BÝT NIKDY ZAJIŠTĚNO POSTROJEM SEDAČKY, ALE POUZE TŘÍBODOVÝM AUTOPÁSEM.

- Odstraňte postroj. Proveďte přezku skrze otvor v rozkrokovém páse. Ujistěte se, že je přezka umístěna pod sedačkou.
- Položte autosedačku na přední nebo zadní sedadlo v jeho nejnižší poloze, nikdy nenakloněné.
- Umístěte dítě. Přetáhněte autopás přes autosedačku a zapínací klipsnu proveďte skrze pásový otvor na boku autosedačky a zapněte ji do přezky (**obr. 2b**).
- Zajistěte, aby diagonální část autopásu procházela navaděčema autopásů na bocích autosedačky. Otočte navaděčem, abyste dosáhli požadované pozice, ujistěte se, že pás není přetočený nebo zauzlovaný (**obr. 1b - 3b**).

Nastavení postroje na vzrůst dítěte (viz. ilustrace 1c - 2c)

- Použijte knoflíky na obou stranách autosedačky pro nastavení ramenních pásů (**obr. 1c**). Správná poloha je znázorněna na (**obr. 2c**), nikdy ne přes nebo pod krkem dítěte.

POZNÁMKA: Nastavení výšky postrojů je možné pouze s pomocí bočních úchytek, neměňte výšku změnou umístění postroje a pomocí drážek nacházejících se v zadní části sedačky.

Nastavení postroje (viz. ilustrace 3c)

- Doporučuje se nastavit délku postroje dle velikosti dítěte ještě před umístěním autosedačky do auta. Pro utáhnutí ramenních pásů vytáhněte pás za jeho konec z napínače pásu, dokud nedosáhnete požadovaného nastavení (**A**). Pro povolení ramenních pásů zmáčkněte TMS ve směru šipky B a druhou rukou povytáhněte ramenní pásy. Potom uvolněte břišní pás zmáčknutím červeného tlačítka na bezpečnostní přezce (**B**).

POZNÁMKA: Postroj musí být rozumně utážený, měl by držet dítě, ale ne mu činit nepohodlí. Zkontrolujte, zda žádný pás není přetočený v době, kdy je dítě v sedačce. Důraz by měl být kladen na důležitost zajištění všech opásání v co nejnižší poloze, aby byla pevně ochráněna pánev.

Naklonění (viz. ilustrace 4c)

- AUTOPLAY sedačka může jednoduše změnit polohu ze vzpřímené na leh pouze jednou rukou a to pomocí nastavovací rukojeti ve předu na sedačce.

POZNÁMKA: Zkontrolujte, zda sedačka není mezi 2 polohama. Uslyšíte zaklapnutí, které indikuje, že sedačka je ve správné poloze.

Přezka dle modelů (viz. ilustrace 5c - 6c)

- Pro zapnutí postrojové přezky zkontrolujte ramenní pásy, zda nejsou překroucené, spojte dvě části a vložte je do slotů přezky s červeným tlačítkem a zatlačte je dovnitř, dokud neuslyšíte zaklapnutí. Pro otevření zmáčkněte červené tlačítko.

Demontáž pásů (obrázky A – F)

- Uvolněte pásy stlačením zadní části TMS směrem dolů a zatažením druhou rukou hrudních pásů pod návleky (**obr.A**).
- Uvolněte oba konce pásů ze spojky (**obr.B**), která je v dolní části korby. Poté protáhněte drážkami v korbě a podhlavníku.
- Uvolněte plastové přezky hrudních pásů (**obr.C**) v zadní části korby, protáhněte pásy drážkami (**obr.D**).
- Sejměte návleky (**obr.E**).
- Protáhněte pásek otvorem v přezce (**obr.F**)
- Skryjte přezku do potahu.
- Odstraňte pružné popruhy připevňující potah ke korbě, jakož i návlek na břišní pás. Tyto popruhy se nacházejí v bočních částech dolní části korby. Sejměte návleky z popruhů (viz vzor).
- Zvedněte potah, najděte přezky a protáhněte popruh drážkami. Přezky se nacházejí z obou stran dolní části korby.
- Při montáži pásů postupujte obráceně, přičemž věnujte pozornost, aby popruhy nebyly překroucené (**obr.G**). Plastový díl v návlecích břišního pásu musí být uvnitř, nejprve musíte upevnit pružné gumy návleku a poté připevnit potah.

Demontáž potahu (Viz příklad. Viz obrázky H-J)

- Sejměte potah postupem uvedeným v příslušném odstavci.
- Sejměte podhlavník. Odstraňte matici, která se nachází v zadní části podhlavníku (**obr. H**), s pomocí knoflíku nastavení výšky posouvejte podhlavník nahoru, dokud se neuvolní. (**obr.I**). Sejměte jej.
- Odstraňte pružné pásky, které připevňují potah ke korbě. Tyto pásky se nacházejí v bočních částech spodní části korby.
- Protáhněte popruhy pásů přes otvory v potahu a sejměte potah (**obr. J**).
- Při montáži postupujte obráceně.

Demontáž potahu (Viz příklad. Viz obrázek K)

- Uvolněte pásy stlačením zadní části TMS směrem dolů a druhou rukou zatáhněte za hrudní pásky pod návleky.
- Rozepněte cvočky na opěradle (**obr. K**).
- Uvolněte pružné gumy z obou stran, které se nacházejí na spodní části korby.
- Sejměte potah.
- Při nasazení potahu postupujte obráceně.

POZNÁMKA: Nikdy neodstraňujte vnitřní ochranu na absorbčním materiálu.

INSTRUKCE PRO PRÁNÍ

- V pračce perte potah na max. teplotu **30°C** a **bez ždímání**. Lakované části by měly být čištěny neabrazivním leštídem, které neobsahuje rozpouštědla.

UPOZORNENIE

1. Toto je univerzálny bezpečnostný systém. Je certifikovaný podľa nariadenia č. 44, dodatková séria 04, pre všeobecné použitie vo vozidlách a na príslušnej väčšine autosedačiek, ale nie na všetkých.
2. Správna inštalácia je vyžadovaná, pokiaľ výrobca vozidla v manuále uviedol, že vozidlo je vhodné na inštaláciu „UNIVERZÁLNEHO“ bezpečnostného systému pre túto vekovú skupinu.
3. Tento bezpečnostný systém bol klasifikovaný ako „UNIVERZÁLNY“ podľa prísnejších podmienok, než aké sú uplatňované u predchádzajúcich modelov, ktoré neobsahujú toto upozornenie.
4. Pokiaľ máte akékoľvek otázky, kontaktujte výrobcu autosedačky alebo predajcu.

RODIČIA, GRATULUJEME

CASUALPLAY by sa Vám chcel poďakovať za zakúpenie tejto bezpečnostnej autosedačky. Tento výrobok bol navrhnutý, vyrobený a schválený v súlade s najprísnejšími bezpečnostnými nariadeniami. Bol navrhnutý na jednoduchú inštaláciu a použitie, ale potrebujeme Vašu spoluprácu, aby bolo zaistené správne používanie a všetko v poriadku fungovalo.

Prosím, prečítajte si pozorne tieto pokyny pred inštaláciou autosedačky do auta. Bezpečnosť Vášho dieťaťa závisí na správnom používaní tejto autosedačky. Neváhajte nás kontaktovať v prípade akýchkoľvek otázok (tel, e-mail, na zadnej strane tohto manuálu).

SPOZNAJTE AUTOPLAY BEAT S

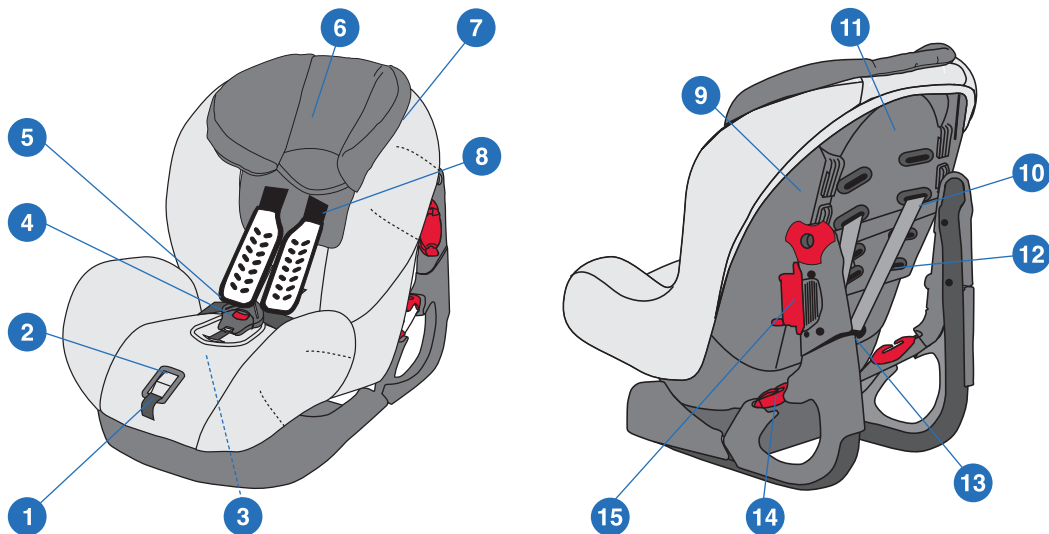

1. Pásik pre nastavenie pásov
2. Tlačidlo pre nastavenie pásov (TMS)
3. Zariadenie pre zmenu polohy (POD SEDADLOM)
4. Pásová pracka
5. Hrudný chránič.
6. Opierka hlavy
7. Vodič pásu u skupiny 2

8. Hrudné chrániče
9. Tlačidlo pre nastavenie opierky hlavy
10. Bezpečnostný zapínací klip
11. Certifikačná známka
12. Bezpečnostné pásy
13. Kovový rozbočovač
14. Vodič pásu u skupiny 1
15. Pásový klip

TENTO NÁVOD NA POUŽITIE BY MAL BYŤ USCHOVANÝ VO VNÚTRI AUTOSEDAČKY BEAT S PO CELÚ DOBU JEJ POUŽÍVANIA.

TIETO POKYNY ČÍTAJTE POZORNE PRED POUŽITÍM VÝROBKU A USCHOVAJTE ICH PRE PRÍPADNE ĎALŠIE POUŽITIE. BEZPEČNOSŤ VÁŠHO DIEŤAŤA MÔŽE BYŤ OHROZENÁ, POKIAL' NIE SÚ TIETO POKYNY DODRŽANÉ.

- BEAT S je detská autosedačka patriaca do skupiny 1 (9 – 18kg) a skupiny 2 (15-25kg).
- Táto sedačka môže byť inštalovaná do automobilu pomocou trojbodového pásu s alebo bez navijáča umiestneného v danom automobile, v súlade s nariadeniami UN/ECE-16 alebo ekvivalentnými štandardmi.
- Pôvodná výbava nesmie byť zmenená.
- Po nehode musí byť sedačka preverená alebo vymenená.
- Uistite sa, že sklopné sedadlo alebo dvere auta nemôžu spôsobiť poškodenie akýchkoľvek častí sedačky.
- Chráňte všetky kovové časti, s ktorými príde dieťa do kontaktu, od priameho slnečného žiarenia.
- Pásky nesmú byť nikdy prekrútené.
- Vždy používajte sedačku, aj keď cestujete len na krátku vzdialenosť a nikdy nenechávajte svoje dieťa v aute bez dozoru.
- Sedačku z auta vyberte, pokiaľ ju nehodláte istú dobu používať a držte ju z dosahu dieťaťa.
- Odporúča sa zaistiť cestovné tašky a predmety, ktoré môžu spôsobiť zranenie v prípade nehody.
- Za bezpečnosť výrobku ručíme pri používaní prvým majiteľom.
- Nepoužívajte výrobky z druhej ruky.
- Ostatní pasažieri vo vozidle musia byť tiež pripútaní autopásmi, pretože v prípade nehody môžu byť vymrštení a zranení dieťa.
- Pokiaľ sa nechystáte sedačku v aute použiť, vždy ju zaistíte autopásmi.
- Pravidelne kontrolujte rôzne časti sedačky.
- Sedačka by nemala byť používaná bez poťahu.
- Používaný by mal byť iba poťah dodávaný výrobcom, keďže je dôležitou súčasťou výrobku.
- Majte na pamäti, že ste zodpovední za bezpečnosť dieťaťa.

TIETO INŠTRUKCIE ČÍTAJTE POZORNE

SKUPINA 1 (9 – 18KG)

Inštalácia autosedačky beat s do auta v smere jazdy pomocou trojbodového autopásu (viď obrázok 1a – 6a)

- Položte autosedačku na predné alebo zadné sedadlo auta (**obr. 1a**).
- Prevlečte brušný pás skrz navádzače (**obr. 2a**) na oboch stranách za napínačom pásov (**obr. 3a**), zapnite pracku a utiahnite.
- Zaistite, aby napínač pásov bol vo svojej najvyššej polohe.
- Prevlečte hrudný pás skrz zamykáciu klipsňu (**obr. 4a**) a utiahnite pás.
- Zdvihnite červené tlačidlo.

DÔLEŽITÉ: Stlačte klipsňu, aby ste si to zjednodušili (obr. 5a).

- Napínač pásov otočte smerom dole (**obr. 6a**).
- **Nastavenie rozkrokového pásu:** Stlačte nastavovač a súčasne ho umiestnite do požadovanej pozície (**obr. 7a**) tak, aby bola pánva pevne zaistená.

SKUPINA 2 (15 – 25KG)

Inštalácia autosedačky beat s v smere jazdy pomocou trojbodového autopásu (viď obrázok 1b-3b)

DIEŤA NESMIE BYŤ NIKDY ZAISTENÉ POSTROJOM SEDAČKY, ALE LEN TROJBODOVÝM AUTOPÁSAM.

- Odstráňte postroj. Prevlečte pracku cez slot v rozkrokovom páse. Uistite sa, že je pracka umiestnená pod sedačkou.
- Položte autosedačku na predné alebo zadné sedadlo v jeho najnižšej polohe, nikdy nie naklonené.
- Umiestnite dieťa. Pretiahnite autopás cez autosedačku a zapínaviu klipsňu prevlečte cez pásový otvor na boku autosedačky a zapnite ju do pracky (**obr. 2b**).
- Zaistite, aby diagonálna časť autopásu prechádzala navádzačmi autopásov na bokoch autosedačky. Otočte navádzačom, aby ste dosiahli požadovanú pozíciu, uistite sa, že pás nie je pretočený alebo zauzlený (**obr. 1b - 3b**).

Nastavenie postroja podľa vztstu dieťaťa (viď obrázok 1c – 2c)

- Použite gombíky na oboch stranách autosedačky pre nastavenie ramenných pásov (**obr. 1c**). Správna poloha je znázornená na (**obr. 2c**), nikdy nie cez alebo pod krkom dieťaťa.

POZNÁMKA: Nastavovanie výšky popruhov je možné iba s pomocou bočných gombíkov. Neupravujte výšku popruhov ich zmenou polohy použitím otvorov, ktoré sa nachádzajú na zadnej časti sedačky.

Nastavenie postroja (viď obrázok 3c)

- Doporučuje sa nastaviť dĺžku postroja podľa veľkosti dieťaťa ešte pred umiestnením autosedačky do auta. Pre utiahnutie ramenných pásov vyťahnite pás za jeho koniec z napínača pásu, dokiaľ nedosiahnete požadované nastavenie (**A**). Pre povolenie ramenných pásov stlačte TMS v smere šípky B a druhou rukou povyťahnite ramenné pásy. Potom uvoľnite brušný pás stlačením červeného tlačidla na bezpečnostnej pracke (**B**).

POZNÁMKA: Postroj musí byť rozumne utiahnutý, mal by držať dieťa, ale nespôsobovať mu nepohodlie. Skontrolujte, či žiadny pás nie je pretočený v dobe, keď je dieťa v sedačke. Dôraz by mal byť kladený na dôležitosť zaistenia všetkých opásaní v čo najnižšej polohe, aby bola pevne ochránená pánva.

Naklonenie (viď obrázok 4c)

- AUTOPLAY sedačka môže jednoducho zmeniť polohu zo vzpriamenej na ľah len jednou rukou a to pomocou nastavovacej rukoväti vpredu na sedačke.

POZNÁMKA: Skontrolujte, či sedačka nie je medzi 2 polohami. Budete počuť zaklapnutie, ktoré indikuje, že sedačka je v správnej polohe.

Pracka podľa modelu (viď obrázok 5c – 6c)

- Pre zapnutie postrojovej pracky skontrolujte ramenné pásy, či nie sú prekrútené, spojte dve časti a vložte ich do slotov pracky s červeným tlačidlom a zatlačte ich dovnútra, dokiaľ nebudete počuť zaklapnutie. Pre otvorenie zatlačte červené tlačidlo .

Odopnutie popruhov (obrázky A – F)

- Uvoľniť popruhy stlačením zadnej časti nadol TMS jednou rukou, a potiahnutím hrudných pásov poza chrániče druhou rukou (**obr. A**).
- Vytiahnuť konce popruhov z háčikov na prichytenie (**obr. B**) na zadnej časti kostry. Potom ich prevliecť cez otvory na kostre a opierke hlavy.
- Vylvliecť plastové svorky z hrudných chráničov (**obr. C**) na zadnej strane kostry a prevliecť pásy cez otvory (**obr. D**).
- Vylvliecť chrániče (**obr. E**).
- Prevliecť pás cez štrbinu pracky (**obr. F**).
- Skryť pracku pod poťah.
- Vytiahnuť elastické pásy, ktoré pridržiavajú poťah na kostre, a hrudné chrániče. Pásy sú na bočných stranách zadnej časti kostry. Stiahnuť chrániče z pásu (podľa modelu).
- Nadvihnite poťah, nájdite pracky a prevlečte pás cez otvory. Pracky sú na oboch stranách vnútornej časti kostry.
- Pri opätovnom pripievňovaní popruhov postupujte v opačnom slede a dávajte si pozor, aby sa popruhy neprekrútili (**obr.G**). Zadná plastová páska brušných chráničov musí zostať vo vnútornej časti, najskôr treba upevniť elastické gumené chrániče a potom gumené poťahu.

Sňatie poťahu (Podľa modelu. Pozri obrázky H - J)

- Odopnúť popruhy podľa pokynov v príslušnom odseku.
- Odopnúť vankúšik. Odmontovať skrutku na zadnej časti vankúšika (**obr.H**), pomocou gombíka na nastavenie výšky vysunúť opierku na hlavu, kým sa celkom neuvoľní (**obr.I**). Následne ju vytiahnuť.
- Vylvliecť elastické pásy, ktoré pridržiavajú poťah na kostre. Pásy sú umiestnené na bokoch spodnej časti kostry.
- Prevliecť pásy popruhov cez otvory na poťahu a sňať poťah (**obr. J**).
- Pri navliekaní postupovať v opačnom slede.

Sňatie poťahu (Podľa modelu. Pozri obrázok K)

- Uvoľniť popruhy stlačením časti TMS nadol jednou rukou, a potiahnutím hrudných pásov popod chrániče druhou rukou.
- Uvoľniť úchyty na chrbtovej opierke (**obr. K**).
- Uvoľniť elastické gumené pásy na oboch stranách pod kostrou.
- Sňať poťah.
- Pri navliekaní poťahu postupovať v opačnom slede.

POZNÁMKA: Nikdy neodstráňujte vnútornú ochranu na absorbovateľnom materiáli.

INŠTRUKCIE PRE PRANIE

- V pračke perte poťah na max. teplote **30°C** a **bez odstreďovania**. Lakované časti by mali byť čistené neabrazívnym leštídlom, ktoré neobsahuje rozpúšťadlá.

FIGYELMEZTETÉS

1. Ez egy univerzális biztonsági rendszer. A 44. számú szabályzat, módosítási sorozat 04 szerint megfelelő, általános használatra gépkocsikban, az autó ülések legtöbbszörében, de nem mindegyiken.
2. A helyes beszerelés szükséges, ha a gépkocsi gyártó a használati utasításában feltüntette, hogy a gépkocsi alkalmas az „UNIVERZÁLIS” biztonsági rendszer beszerelésére ennek a kor csoportnak.
3. Ez a biztonsági rendszer mind „UNIVERZÁLIS”-nak lett minősítve szigorúbb feltételek alatt, mint amilyenek az előző modelleknél lettek alkalmazva, melyek nem tartalmazzák ezt a figyelmeztetést.
4. Bármilyen kérdés esetében lépjen kapcsolatba az autósülés gyártójával, vagy a forgalmazóval.

KEDVES SZÜLŐK, GRATULÁLUNK

CASUALPLAY szeretné Önnek megköszönni, hogy ezt a biztonsági autósülést választotta. Ez a termék a legszigorúbb biztonsági előírásoknak megfelelően lett tervezve, gyártva és jóváhagyva. Egyszerű beszerelésre és használatra lett tervezve, de szükséges az Ön együttműködése, hogy biztosítva legyen a termék megfelelő használata és minden rendesen működjön. Kérjük, olvassa el figyelmesen ezeket az utasításokat a termék használata előtt. A gyermeke biztonsága függ a termék helyes használatától. Bármilyen kérdés esetén kérjük, lépjen velünk kapcsolatba (telefonszám, e-mail cím a használati utasítás hátoldalán).

ISMERJE MEG AUTOPLAY BEAT S-ET

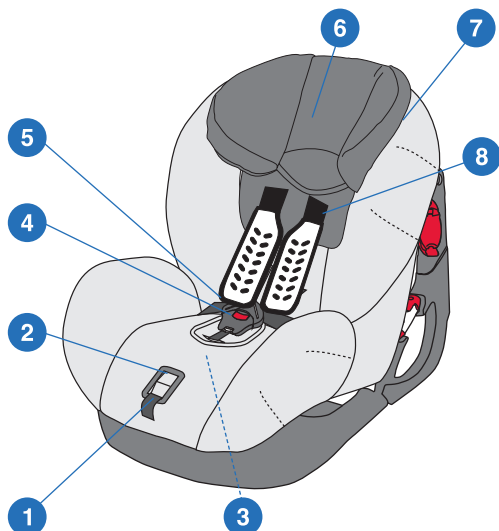

1. A biztonsági öv beállító szíja
2. A biztonsági öv beállító gombja (TMS)
3. Pozícióváltoztató berendezés (AZ ÜLÉS ALATT)
4. Övcsat
5. Hasi védőelem
6. Fejtámla
7. Övvezető a 2 csoportnál

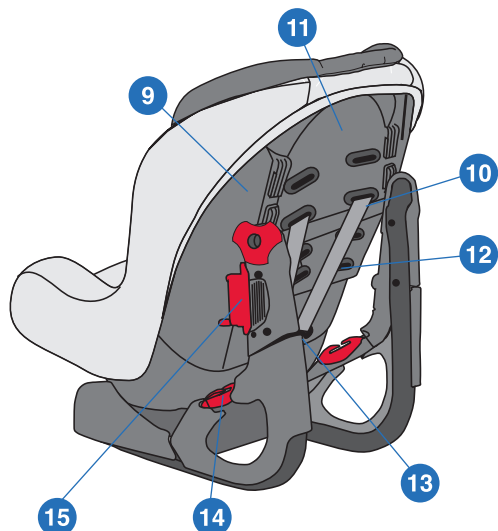

8. Mellkas-védők
9. Fejtámla beállító gomb
10. Biztonsági rögzítő klip
11. Jóváhagyási jegy
12. Biztonsági övek
13. Fém elosztó
14. Övvezető az 1 csoportnál
15. Öv klip

BIZTONSÁGI FIGYELMEZTETÉSEK

ŐRIZZE MEG EZT A HASZNÁLATI UTASÍTÁST AZ AUTÓSÜLÉSBEN A HASZNÁLAT EGÉSZ IDŐTARTAMA ALATT.

OLVASSA FIGYELMESEN EZEKET AZ UTASÍTÁSOKAT A TERMÉK HASZNÁLATA ELŐTT ÉS ŐRIZZEMEG A KÉSŐBBI SZÜKSÉGESETÉRE. GYERMEKE BIZTONSÁGÁT VESZÉLYEZTETHETI, HA NEM TARTJA BE EZEKET AZ UTASÍTÁSOKAT.

- BEAT S gyermek biztonsági autósülés, mely a 1 csoportba (9 – 18kg) és a 2 (15- 25kg) tartozik.
- Az autósülést a hárompontos autóöv segítségével lehet beszerezni, mely az aktuális autó tartozéka, a UN/ECE-16 szabályzatnak vagy egyenértékű előírásnak megfelelően.
- Az eredeti felszerelést nem szabad módosítani.
- Baleset után ellenőriztesse, vagy cserélje ki az autósülést.
- Ellenőrizze, hogy a lehajtható ülés vagy az autó ajtaja nem okozhat károsodást az autósülés bármely részén.
- Óvja a fém részeket, melyekkel a gyermek közvetlenül érintkezik, az erős napsugaraktól.
- A biztonsági övek nem lehetnek összecsavarodva.
- Mindig használja az autósülést, rövid távolságokra is, és soha ne hagyja gyermekét az autóban felügyelet nélkül.
- Ha nem használja egy ideig az autósülést, vegye ki az autóból és tartsa távol a gyermekektől.
- Ajánlatos a poggyászt és más tárgyakat, melyek sérülést okozhatnának baleset közben, rögzíteni.
- A terméken az első vevőnél garantáljuk a biztonságosságot.
- Ne használjon biztonsági autósüléseket másodkézből.
- A többi utasnak is be legyen kapcsolva a biztonsági öv, hogy baleset esetén ne okozzanak sérülést a gyermekeknek.
- Ha épp nem használja az autósülést, mindig rögzítse az autóövekkel.
- Rendszeresen ellenőrizze összes részét az autósülésnek.
- Ne használja az autósülést huzat nélkül.
- Ne használjon a gyártó által ajánlott huzaton kívül mást, mert fontos részét képezi az autósülésnek.
- Ne feledje, hogy Ön felelős a gyermeke biztonságáért.

OLVASSA FIGYELMESEN AZ UTASÍTÁSOKAT

1 CSOPORT (9 – 18KG)

Beat s autósülés beszerelése menetiránnyal szemben a hárompontos biztonsági öv segítségével (lásd illusztráció 1a - 6a)

- Helyezze az autósülést az elülső vagy hátsó ülésre az autóba (**kép 1a**).
- Húzza át a csípő övet az övvezetőkön mindkét (**kép 2a**) oldalon a szabályzó mögött (**kép 3a**), kapcsolja be a csatot és feszítse meg.
- Biztosítsa, hogy a szabályzó a lehető legmagasabb pozícióba legyen.
- Húzza át a mellkasi övet a záró klipszen (**kép 4a**) és feszítse meg az övet.
- Emelje fel a piros gombot

FONTOS: Egyszerűsítse a klip felemelésével (kép 5a).

- Fordítsa az övfeszítőt lefele (**kép 6a**).
- **A lábközi öve beállítása:** Nyomja meg a szabályzót, és egyidejűleg helyezze a kívánt pozícióba (**kép 7a**) úgy, hogy a gyermek csípője védve legyen.

2 CSOPORT (15 – 25KG)

Beat s autósülés beszerelése menetiránnyal szemben a hárompontos biztonsági öv segítségével (lásd illusztráció 1b - 3b)

- A gyermeknek nem lehet soha bekapcsolva az autósülés biztonsági öve, csak a hárompontos autóöv.
- Távolítsa el a biztonsági öveket. Húzza át a csatot a lábközi nyíláson keresztül. Ellenőrizze, hogy a csat az ülés alatt van.
- Helyezze az autósülést az első vagy a hátsó ülésre a legalacsonyabb pozíciójában, soha nem megdöntve.
- Ültesse bele a gyermeket. Húzza az autóövet az autósülésen keresztül, és a kapcsoló klipszet húzza át az övnyíláson keresztül az autósülés oldalán, és kapcsolja be a csatba. (**kép 2b**).
- Biztosítsa, hogy a mellkasi öv az övvezetőkön keresztül vezessen az autósülés oldalán. Fordítson a szabályzón a kívánt pozíció eléréséhez, és ellenőrizze, hogy az öv nincs átsavarva, vagy összezsomózva. (**kép 1b - 3b**).

A biztonsági öv beállítása a gyermek nagyságához viszonyítva (lásd illusztráció 1c - 2c)

- Használja a gombokat az autósülés mindkét oldalán a mellkasi öv beállításához (**kép 1c**).
- A helyes pozíció a (**kép 2c**) képen látható, soha nem a gyermek nyakán keresztül.

MEGJEGYZÉS: A biztonsági pántok hosszának szabályozása kizárólag csak az oldalakon található húzógombokkal történhet. Ne próbálja a hosszukat úgy szabályozni, hogy az ülés hátoldalán lévő vágatokban a pántok helyzetét megváltoztatja.

A biztonsági öv beállítása (lásd illusztráció 3c)

- Ajánljuk, hogy a biztonsági öv beállítását a gyermek nagyságához viszonyítva még az autósülés autóba való beszerelése előtt végezze el. A mellkasi öv feszítéséhez húzza ki a végét az övfeszítőből, amíg eléri a kívánt pozíciót (**A**). A mellkasi öv megengedéséhez nyomja meg a TMS gombot a B nyíl irányában, és a másik kezével húzza ki az öveket. Azután lazítsa a csípő övet a piros gomb lenyomásával a biztonsági csaton (**B**).

MEGJEGYZÉS: A biztonsági övet ésszerűen kell beállítani, hogy biztonságosan tartsa a gyermeket, de ne okozzon neki kényelmetlenséget. Ellenőrizze, hogy egyik öv sincs átsavarva, mikor a gyermek az autósülésben ül. A legnagyobb hangsúlyt arra kell helyezni, hogy az övek a lehető legalacsonyabb pozícióban legyenek, hogy a gyermek csípője biztonságosan védve legyen.

Döntés (lásd illusztráció 4c)

- AUTOPLAY autósülésen egyszerűen változtatható a döntési szög egyenesről fekvőre egy kézzel, beállító kar segítségével, mely elől az autósülésen található.

MEGJEGYZÉS: Ellenőrizze, hogy az ülés nincs 2 pozíció között. Kattintás hallatszik, mikor elérte a helyes pozíciót.

Csat modellenként (lásd illusztráció 5c - 6c)

- Az övcsat bekapcsolásához ellenőrizze, hogy a mellkasi övek nincsenek átcsavarva, tegye össze a két részét és dugja bele a piros gombbal ellátott övcsat nyílásába, és nyomja bele, amíg kattintás nem hallatszik. Kinyitáshoz nyomja meg a piros gombot.

A heveder szétszerelése (A – F Ábra)

- Engedje ki a hevedert a TMS hátsó részének lefelé nyomásával, lefelé húzva a vállpántokat az ülés mögött a másik kézzel (**A ábra**).
- Szerelje ki a heveder két végét az elosztó fémcsatból (**B Ábra**), amely az ülés alatt található. Majd húzza át a pántokat a váz és a fejtámla nyílásain.
- Vegye le a műanyag vezetőket a vállvédő elemekről (**C Ábra**), amelyek az ülés hátsó részén találhatóak, és vezesse át az öveket a nyílásokon (**D Ábra**).
- Húzza le a védőelemeket (**E Ábra**).
- Vezesse át az övet a csat fülén (**F Ábra**).
- Bújtassa át a csatot a huzat alatt.
- Húzza ki a huzatot az üléshez rögzítő elasztikus pántot, és a hasi védőelemeket. Ezeket a pántokat az ülésváz alsó részének oldalsó részein találja meg. Vegye le a védőelemeket az övről (modelltől függően).
- Emelje fel a huzatot, keresse meg a csatokat és vezesse át az övet a nyílásokon. A csatok az ülésváz alsó részének mindkét oldalán találhatóak.
- A heveder visszaszereléséhez járjon el ellenkező sorrendben, figyelve arra, hogy az övek ne csavarodjanak meg (**G Ábra**). A hasi védőelemek belső részen a műanyag pántnak a belső részen kell maradnia, először rögzíteni kell a védőelem elasztikus gumijait, majd a huzatét.

A huzat levétele (Modelltől függően. Lásd a H – J ábrákat)

- Szerelje le a hevedert a megfelelő fejezetben leírtak szerint.
- Szerelje le a fejrészt. Vegye ki a csavart a fejrész hátsó részéből (**H Ábra**), a magasságszabályzó gomb segítségével emelje fel a fejtámlát, amíg az ki nem jön a helyéről (**I Ábra**). Vegye ki.
- Húzza ki a huzatot az ülésvázhoz rögzítő elasztikus pántokat. Ezeket a pántokat az ülésváz alsó részének oldalsó részein találja meg.
- Vezesse át a heveder öveit az ülés huzat nyílásain, és vegye le a huzatot (**J. Ábra**).
- A felszereléshez járjon el ellenkező sorrendben.

A huzat levétele (Modelltől függően. Lásd a K Ábrát)

- Engedje ki a hevedert a TMS hátsó részének lefelé nyomásával, lefelé húzva a vállpántokat a védőelemek alatt a másik kézzel.
- Kapcsolja ki a háttámlán található kapcsokat (**K Ábra**).
- Csatolja ki az ülésváz alatt két oldalon található műanyag gumikat.
- Vegye le a huzatot.
- A huzat visszarakásához járjon el fordított sorrendben.

MEGJEGYZÉS: Soha ne távolítsa el a belső védelmi anyagot az ülésről.

TISZTÍTÁSI AJÁNLATOK

- A huzat mosógépben **30o-on** mosható, **centrifuga nélkül**. A lakkozott részeket csillogósítóval ajánlatos tisztítani, agresszív adalékok nélkül.

UWAGA

1. Poniższy system jest uniwersalnym systemem mocowania fotelika, zatwierdzonym zgodnie z przepisem nr 44 (seria poprawek 04) do użytku w pojazdach i kompatybilnym z większością siedzeń samochodowych.
2. Jeżeli producent pojazdu stwierdza w jego instrukcji obsługi, że pojazd jest kompatybilny z uniwersalnym systemem mocowania fotelika, wówczas wymagany jest poprawny montaż fotelika w celu przewożenia dzieci w wieku wyszczególnionym w dalszej części instrukcji.
3. System mocowania fotelika został sklasyfikowany jako uniwersalny wg wymogów surowszych niż stosowane w uprzednich modelach, których instrukcje nie zawierają obecnych uwag.
4. W przypadku jakichkolwiek pytań dotyczących obsługi fotelika prosimy o kontakt z producentem lub dystrybutorem fotelika.

PODZIĘKOWANIA DLA RODZICÓW

CASUALPLAY chciałby podziękować Państwu za zakup fotelika BEAT S.

Fotelik został zaprojektowany, wyprodukowany i zatwierdzony zgodnie z najsurowszymi wymogami bezpieczeństwa. Zaprojektowano go tak, aby był łatwy w montażu i użytkowaniu. Bardzo pomocne w tym celu będzie upewnienie się, że jest on całkowicie sprawny i odpowiednio zmontowany. Dlatego też przed użyciem fotelika prosimy o dokładne przeczytanie poniższej instrukcji i zachowanie jej do wglądu na przyszłość. Bezpieczeństwo Waszego dziecka zależy od prawidłowego użytkowania wózka. W przypadku jakichkolwiek wątpliwości dotyczących obsługi fotelika prosimy o kontakt (nr telefonu i adres email znajdują Państwo na końcu instrukcji).

ZAPOZNAJ SIĘ Z AUTOPLAY BEAT S

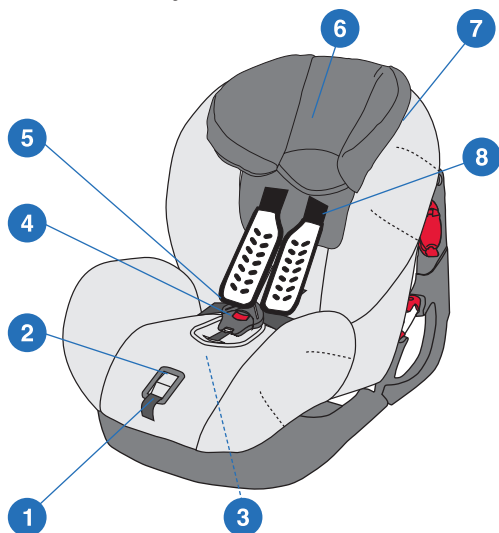

1. Pas regulacji pasa bezpieczeństwa
2. Przycisk regulacji pasa bezpieczeństwa (TMS)
3. Regulator pozycji (pod siedzeniem fotelika)
4. Sprzączka pasa bezpieczeństwa
5. Ochraniacz odcinka brzuszego
6. Zagłówek
7. Prowadnica pasa Grupy 2
8. Ochraniacze klatki piersiowej

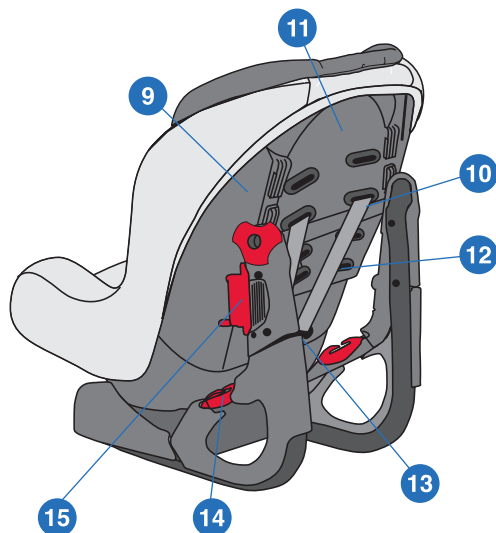

9. Gałka regulacyjna zagłówek
10. Klamra zapinająca ochraniacz
11. Etykieta atestu produktu
12. Pas bezpieczeństwa
13. Metalowa płytk rozdzielcza
14. Prowadnica pasa Grupy 1
15. Klamra pasa bezpieczeństwa

UWAGI I OSTRZEŻENIA

INSTRUKCJĘ NALEŻY PRZECHOWYWAĆ W FOTELIKU PODCZAS CAŁEGO OKRESU JEGO EKSPLOATACJI.

ZAPOZNAJ SIĘ DOKŁADNIE Z INSTRUKCJĄ OBSŁUGI PRZED UŻYCIEM PRODUKTU I ZACHOWAJ JĄ DO WGLĄDU NA PRZYSZŁOŚĆ. BEZPIECZEŃSTWO DZIECKA ZALEŻY OD PRAWIDŁOWEGO ZASTOSOWANIA SIĘ DO INSTRUKCJI.

- BEAT S jest fotelikiem dziecięcym należącym do Grupy 1 (od 9 do 18 kg) i Grupy 2 (od 15 do 25 kg).
- Fotelik można umocować wewnątrz pojazdu za pomocą trzypunktowego systemu pasów bezpieczeństwa, lub w wersji bez haka mocując go bezpośrednio na siedzeniu samochodu, zgodnie z przepisami UN/ECE-16 lub równoważnymi im standardami.
- Nie należy wprowadzać żadnych zmian w oryginalnym osprzęcie.
- W razie wypadku fotel należy poddać przeglądowi i ewentualnej naprawie.
- Należy upewnić się, że składane siedzenia samochodowe lub drzwi pojazdu nie uszkodzą któregośkolwiek elementu fotelika.
- Promienie słoneczne padające bezpośrednio do wnętrza samochodu mogą doprowadzić do znaczącego wzrostu temperatury w pojeździe, dlatego zalecane jest przykrywanie zamontowanego w samochodzie fotelika gdy nie jest ono używane, tak, aby uniknąć ewentualnego poparzenia dziecka.
- Pasy fotelika nigdy nie powinny być poskręcane.
- Zawsze należy używać fotelika przewożąc dziecko w samochodzie, nawet przy krótkich dystansach. Nie wolno pozostawiać dziecka bez opieki.
- Jeżeli fotelik nie będzie używany w samochodzie, należy go zdemontować i przechowywać poza zasięgiem dzieci.
- Zaleca się zabezpieczenie wszelkiego dodatkowego bagażu tak, aby nie zagrażał on bezpieczeństwu dziecka.
- Gwarantujemy bezpieczne funkcjonowanie produktu jedynie jego pierwotnemu nabywcy.
- Nie należy używać produktów związanych z bezpieczeństwem podróży nabytych wtórnie.
- W czasie podróży pozostali pasażerowie również powinni zapiąć pasy bezpieczeństwa.
- Jeżeli fotelik znajduje się w samochodzie i nie będzie używany, należy zawsze zabezpieczyć go pasem bezpieczeństwa.
- Regularnie przeglądaj poszczególne części fotelika.
- Fotelika nie należy używać bez obicia.
- Należy używać jedynie oryginalnego obicia dostarczonego przez producenta - jest ono ważną częścią produktu.
- Użytkownik jest odpowiedzialny za bezpieczeństwo dziecka.

NALEŻY UWAGAŃNIE ZAPOZNAĆ SIĘ Z NINIEJSZĄ INSTRUKCJĄ OBSŁUGI

GRUPA 1 (9 - 18 KG)

Montaż fotelika w pozycji przodem do kierunku jazdy 3-punktowym samochodowym pasem bezpieczeństwa (patrz rysunki 1a - 6a)

- Umieścić fotelik na przednim lub tylnym siedzeniu samochodu (**rys. 1a**).
- Przeciągnąć pas biodrowy przez boczne (**rys. 2a**) uchwyty pasa oraz z tyłu ramy napinającej (nigdy z przodu) (**rys. 3a**), zapiąć klamrę i naciągnąć pas.
- Upewnij się, czy rama cały czas znajduje się w swojej najbardziej podniesionej pozycji.
- Przeprowadzić pas barkowy przez zatrzask i napiąć go (**rys. 4a**).
- Zamocować klamrę zabezpieczającą.

UWAGA: Aby ułatwić tę czynność, zatrzask należy zacisnąć (**rys. 5a**)

- Opuścić ramę napinającą (**rys. 6a**).
- **Regulacja pasa krokowego:** Przytrzymując wciśnięty regulator, umieścić go w żądanej pozycji (**rys. 7a**). Część biodrową pasa należy umieścić jak najniżej, sprawdzając czy biodra dziecka są dobrze usadowione w foteliku a miednica sztywno przytrzymana.

GRUPA 2 (15 - 25 KG)

Montaż fotelika w pozycji przodem do kierunku jazdy 3-punktowym samochodowym pasem bezpieczeństwa (patrz rysunki 1b - 3b)

NIGDY NIE NALEŻY ZAPINAĆ DZIECKA SZELKAMI OD FOTELIKA, TYLKO 3-PUNKTOWYM SAMOCHODOWYM PASEM BEZPIECZEŃSTWA.

- Wyciągnąć szelki. Przeprowadzić klamrę przez otwór na pas krokowy. Upewnić się, że klamra została schowana pod korpusem.
- Umieścić fotelik na tylnym lub przednim siedzeniu, w swojej najniższej pozycji; nigdy w pozycji odchylone.
- Umieścić dziecko w foteliku. Pociągnąć za 3-punktowy pas bezpieczeństwa, przeciągając go przez boczny otwór fotelika (**rys. 2b**).
- Przeciągnąć pas barkowy przez górny uchwyt pasa. Umieścić uchwyt pasa w wybranej pozycji, sprawdzając czy pas nie jest skręcony (**rys. 1b - 3b**).

Regulacja długości pasów fotelika (uprząży) w zależności od wzrostu dziecka (patrz rysunki. 1c - 2c)

- Przy pomocy bocznych pokręteł dopasować długość pasów do wysokości dziecka (**rys. 1c**).
- Prawidłowe ułożenie pasów (**rys. 2c**), nigdy powyżej lub poniżej szyi dziecka.

UWAGA: Regulacja wysokości pasków jest wyłącznie możliwa za pomocą bocznych pokręteł, nie należy zmieniać wysokości za pomocą zmiany położenia paska przy wykorzystaniu rowków znajdujących się w tylnej części fotelika.

Regulacja długości pasów fotelika (uprząży) (patrz rysunek 3c)

- Zapiąć klamrę. Naciągnąć pasy barkowe, pociągając za koniec pasa systemu naciągania pasów TMS (**A**) do momentu uzyskania optymalnego napięcia, pamiętając jednak o tym, aby zbyt mocno nie ścisnąć dziecka. Aby poluzować pasy fotelika, jedną ręką należy nacisnąć TMS w kierunku strzałki (**B**), natomiast drugą ręką pociągnąć za pasy barkowe.

UWAGA: Należy sprawdzić, czy pasy uprząży fotelika nie są skręcone. Jest bardzo ważne, aby pas biodrowy przebiegał jak najniżej, tak aby dobrze przytrzymywał miednicę dziecka.

Zmiana pozycji (patrz rysunek 4c)

- Pozycję fotelika można bardzo łatwo zmienić jedną ręką, naciskając dźwignienkę umieszczoną w przedniej części fotelika.

UWAGA: Należy się upewnić, czy fotelik nie zatrzymał się między pozycjami. Prawidłową pozycję fotelika wskazuje słyszalny charakterystyczny "click".

Zapięcie zamka uprząży zależności od modelu (patrz rysunki 5c - 6c)

- Aby zapiąć zamek uprząży fotelika, należy złączyć razem obydwie części klamry, po czym wprowadzić je do zacisku zaopatrzonego w czerwony przycisk. Powinien być słyszalny charakterystyczny "click" wskazujący na prawidłowe zamknięcie zamka. Aby rozpiąć zamek, należy wcisnąć czerwony przycisk. Należy się upewnić, czy pasy nie są skręcone.

Demontaż szelek (rys. A - F)

- Poluzuj szelki, jedną ręką wciskając tylną część systemu napinania pasów TMS a drugą pociągając za pasy barkowe poniżej ochroniaczy (rys. A).
- Ściągnij obydwa końce pasów szelek z płytki dystrybucyjnej (rys. B) znajdującej się w dolnej części korpusu. Następnie przeciągnij pasy przez szczeliny w korpusie i zagłówku.
- Wyciągnij plastikowe klamry z ochroniaczy pasów barkowych (rys. C) umieszczonych w tylnej części korpusu, po czym przeprowadź pasy przez szczeliny (rys. D).
- Ściągnij ochroniacze (rys. E).
- Przeciągnij pas przez klamrę (rys. F).
- Schowaj klamrę pod tapicerką.
- Ściągnij elastyczne paski mocujące tapicerkę na korpusie oraz ochroniacze odcinka brzuszego. Wspomniane paski znajdują się po bokach, w dolnej części korpusu. Ściągnij ochroniacze z pasa (w zależności od modelu).
- Podnieś tapicerkę, zlokalizuj klamry i przeciągnij pas przez szczeliny. Klamry są usytuowane po obydwu stronach dolnej części korpusu.
- Aby ponownie zamontować szelki, należy postępować w odwrotnej kolejności, zwracając uwagę na to, aby pasy nie były skręcone (rys. G). Plastikowy pasek wnętrza ochroniaczy odcinka brzuszego powinien się znaleźć w części wewnętrznej; najpierw należy zamocować elastyczne gumki ochroniacza, a następnie tapicerki.

Zdejmowanie tapicerki (w zależności od modelu, patrz rys. H-J)

- Wyciągnij szelki zgodnie ze wskazówkami przedstawionymi w odpowiednim punkcie.
- Zdemontuj zagłówek. Odkręć nakrętkę znajdującą się z tyłu zagłówka (rys. H). Przy pomocy gałki regulacji wysokości zagłówka, podnoś go do góry aż do jego uwolnienia (rys. I). Wyciągnij zagłówek.
- Ściągnij elastyczne paski mocujące tapicerkę do korpusu. Wspomniane paski znajdują się po bokach, w dolnej części korpusu.
- Przeciągnij pasy szelek przez otwory w tapicerce i ściągnij tapicerkę (rys. J).
- Aby ponownie założyć tapicerkę, należy postępować w odwrotnej kolejności.

Zdejmowanie tapicerki (w zależności od modelu, patrz rys. K)

- Poluzuj szelki, jedną ręką wciskając tylną część systemu napinania pasów TMS a drugą pociągając za pasy barkowe poniżej ochroniaczy.
- Poluzuj zapinki znajdujące się na oparciu (rys. K).
- Zwolnij elastyczne gumki umieszczone po obu stronach pod korpusem. Ściągnij tapicerkę.
- Aby ponownie założyć tapicerkę, należy postępować w odwrotnej kolejności.

UWAGA: Nigdy nie należy wyciągać wewnętrznej ochrony z chłonnego materiału.

INSTRUKCJE DOTYCZĄCE PRANIA

- Obicie można prać w pralce automatycznej w temperaturze **30 stopni C**, bez wirowania. Części malowane należy czyścić używając środków nabyszczających niepowodujących ścierania się lakieru i niezawierających rozpuszczalników.

www.casualplay.com