



MARQUE : BRANDT
REFERENCE : B4502UHD
CODiC : 4332474



NOTICE



Brandt

EN INSTRUCTION MANUAL
FR MANUEL D'UTILISATION
NL HANDLEIDING
ES MANUEL DE INSTRCCIONES
PT INSTRUÇÕES DE FUNCIONAMENTO

B4302UHD LED

B4502UHD LED

B4902UHD LED

B5502UHD LED



Table des matières

Avertissements	1
Assembler les pieds	6
Commandes de l'unité principale	10
Panneau frontal.....	10
Commandes et connecteurs arrière.....	11
Branchements et installation	13
Installation des câbles.....	13
Mise en service	14
Utiliser la télécommande.....	14
Installer les piles dans la télécommande.....	14
Changer les piles.....	14
Télécommande	15
Fonctions de base	17
Allumer et éteindre le téléviseur.....	17
Configuration initiale.....	17
Sélection des programmes.....	18
Régler le volume.....	18
Changer la source d'entrée.....	18
Utilisation des menus	19
Naviguer dans les menus.....	19
Configurer le menu Chaîne.....	20
Configurer le menu Image.....	24
Configurer le menu Audio.....	25
Utiliser la fonction Réseau.....	26
Configurer le menu Options.....	29
Configurer le menu Verrouillage.....	34
Configurer le menu Heure.....	35
Guide des programmes.....	35
Liste des chaînes / Liste des favoris.....	36
Menu rapide.....	36
Page d'accueil	37
Lecture multimédia.....	37
Applications.....	41
Télétexte	42
Utiliser la fonction télétexte.....	42
Dépannage	43
Dépannage.....	43
Entretien.....	47
Fiche produit	48

INFORMATIONS RÉGLEMENTAIRES

Cet équipement génère, utilise et peut émettre de l'énergie radiofréquence ; s'il n'est pas installé et utilisé conformément aux instructions, il peut provoquer des interférences nuisibles à la réception de la radio et de la télévision. Il n'est pas garanti qu'il ne puisse pas y avoir des interférences dans une installation spécifique. Si cet équipement crée des interférences nuisibles qui affectent la réception de la radio ou de la télévision, ce qui peut être déterminé en l'allumant et en l'éteignant successivement, l'utilisateur est invité à essayer de les éliminer d'une ou de plusieurs des manières suivantes :

- Réorienter l'antenne de réception.
- Éloigner l'équipement du récepteur.
- Brancher l'équipement dans la prise électrique d'un circuit différent de celui sur lequel est branché le récepteur.
- Pour obtenir une assistance complémentaire, contactez le point de vente ou un technicien radio/TV expérimenté.

Tout changement ou modification non expressément approuvé par la partie responsable de la conformité peut annuler l'autorisation accordée à l'utilisateur d'utiliser l'équipement.

ATTENTION

N'essayez pas de modifier ce produit de quelque manière que ce soit sans autorisation écrite du fournisseur. Les modifications non autorisées peuvent annuler l'autorisation faite à l'utilisateur d'utiliser ce produit.

Il est recommandé de ne pas laisser une image fixe affichée sur l'écran pendant longtemps et de ne pas afficher d'images extrêmement brillantes sur l'écran.

Quand vous installez votre téléviseur, maintenez une distance d'au moins 10 cm entre le téléviseur et les autres objets (murs, parois de meuble, etc.) pour garantir une bonne ventilation. Ne pas maintenir une bonne ventilation peut provoquer un incendie ou un dysfonctionnement de l'appareil dû à l'augmentation de sa température interne.

Température d'utilisation : 5 °C ~ 35 °C Température de stockage : -15 °C ~ 45 °C

Humidité d'utilisation : ≤ 80 % Humidité de stockage : ≤ 90 %

Toutes les illustrations et images dans cette notice d'utilisation sont fournies à titre indicatif uniquement et peuvent différer de l'apparence du produit réel. Le design et les spécifications du produit peuvent être modifiés sans préavis.

Avertissements

Alimentation électrique

Ce téléviseur est conçu pour être alimenté par une prise secteur fournissant un courant alternatif de 100-240 V 50/60 Hz. Toute autre alimentation électrique peut l'endommager. Avant de brancher le téléviseur pour la première fois, vérifiez que sa plaque signalétique (au dos du téléviseur) indique « 100-240 V~ ». Le fabricant ne saurait EN AUCUN CAS être tenu responsable des dommages matériels et des blessures corporelles dus à l'utilisation de l'appareil avec une tension secteur inappropriée.



Une tension électrique dangereuse présentant un risque de choc électrique est présente à l'intérieur de cet équipement.



Cet équipement est pourvu d'une double isolation, il n'est donc pas nécessaire de le connecter à la terre.



Ce marquage indique que l'équipement est conforme à la directive européenne relative aux équipements radio.



La documentation fournie avec cet équipement contient d'importantes instructions d'utilisation et d'entretien.

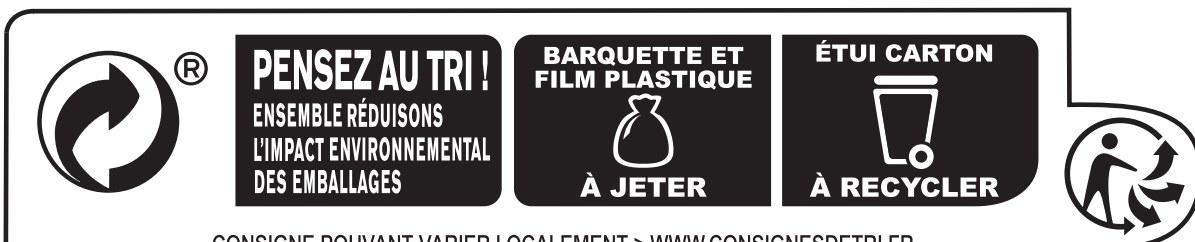

Consignes d'utilisation et d'entretien sécurisés de votre téléviseur

Nous avons conçu et fabriqué ce téléviseur conformément aux normes de sécurité européennes, néanmoins, comme pour tout équipement électronique, vous devez en prendre soin afin de garantir une utilisation non dangereuse et optimale. Voici quelques conseils pour vous y aider. Lisez attentivement la notice d'utilisation avant d'utiliser le téléviseur pour la première fois.

Prenez soin du cordon d'alimentation. Veillez à ce qu'il ne puisse être ni piétiné, ni écrasé, ni râpé, ni coupé, ni coincé.

Coupez l'alimentation électrique ou débranchez la fiche secteur de la prise secteur avant de laisser le téléviseur sans surveillance, sauf si le fonctionnement du téléviseur requiert une alimentation électrique continue.

Cessez d'utiliser le téléviseur si vous avez renversé du liquide et qu'il a pénétré à l'intérieur, si le téléviseur a été endommagé de quelque manière que ce soit ou s'il ne fonctionne pas normalement. Débranchez le immédiatement et demandez conseil à un professionnel.

Avertissements

N'exposez pas l'appareil à des environnements agressifs, par exemple des endroits détremés ou mouillés, une humidité élevée, de fortes vibrations, des températures extrêmement élevées ou basses, une luminosité solaire forte ou des endroits très poussiéreux. Ne fixez jamais de support ou pied improvisé sur le téléviseur.

N'introduisez jamais aucun objet dans les fentes de ventilation et les ouvertures de l'appareil.

Pour vous prémunir contre les chocs électriques, ne démontez aucun capot.

Ne touchez pas l'écran LED, car il devient chaud pendant l'utilisation, ce qui est normal et n'est pas un dysfonctionnement.

En cas de panne, n'essayez pas de réparer l'appareil vous-même, faites le réviser par un réparateur qualifié.

Éteignez le téléviseur et débranchez sa fiche de la prise secteur quand il y a un orage.

Nettoyage

Débranchez l'appareil de la prise secteur, puis nettoyez-le avec un chiffon doux légèrement humidifié. N'utilisez pas de solvants chimiques ni de détergents puissants, car ils peuvent détériorer le boîtier ou l'écran. Veillez à ce qu'il n'y ait jamais de gouttes d'eau qui restent sur l'écran, car l'humidité peut provoquer une décoloration permanente.

Les traces grasses ne doivent être enlevées qu'avec un nettoyant vendu dans le commerce spécifiquement préconisé pour les écrans LED.

Fatigue oculaire

Dans le cas de l'utilisation de cet appareil comme écran d'ordinateur, les experts de la santé et de la sécurité préconisent d'effectuer des pauses courtes et fréquentes plutôt que des pauses longues et espacées. Par exemple, une pause de 5~10 minutes après une heure d'utilisation continue de l'écran est considérée préférable à une pause de 15 minutes toutes les 2 heures.

N'utilisez pas l'écran avec un fond d'écran très lumineux ou avec une source lumineuse très brillante (soleil ou autre) éclairant directement l'écran.

Manipulation et utilisation des piles

Les piles ne doivent être manipulées que par les adultes. Ne laissez pas un enfant utiliser la télécommande si le couvercle du logement des piles de la télécommande n'est pas correctement fermé.

Cette télécommande fonctionne avec 2 piles AAA 1,5 V (non fournies) qui sont accessibles et peuvent être changées.

Pour enlever les piles, ouvrez le couvercle du logement des piles au bas de la télécommande.

Brancher le cordon d'alimentation

Pour la plupart des appareils, il est recommandé de les brancher sur un circuit dédié, c'est-à-dire un circuit pourvu d'une seule prise alimentant uniquement un appareil et ne comportant aucune autre prise ni aucun circuit annexe.

Ne surchargez pas les prises murales. Les prises murales en surcharge, les prises murales, rallonges électriques ou cordons d'alimentation endommagés ou desserrés, et les isolations endommagées sont dangereux.

N'importe lequel de ces problèmes peut provoquer un choc électrique et un incendie. Inspectez régulièrement le cordon d'alimentation de votre appareil. Si son aspect indique une détérioration ou une dégradation, débranchez-le, cessez d'utiliser l'appareil et faites remplacer le cordon d'alimentation par un service agréé.

ATTENTION :



Afin d'éviter des dommages auditifs éventuels, ne pas écouter à un niveau sonore élevé pendant une longue durée.

Débrancher l'appareil

La fiche du cordon d'alimentation de l'appareil sert de dispositif de coupure de l'alimentation et doit donc être accessible en permanence.

AVERTISSEMENTS

- ❖ Cet appareil est destiné exclusivement à un usage domestique et ne doit pas être utilisé à une autre finalité ou à une autre application, par exemple une utilisation dans un environnement non domestique ou commercial.
- ❖ Si le cordon d'alimentation est endommagé, il doit être remplacé par le fabricant, son service après-vente ou des personnes de qualification similaire afin d'éviter un danger.
- ❖ L'appareil ne doit pas être exposé à des gouttes ni à des éclaboussures, et aucun objet rempli de liquide, par exemple un vase, ne doit être placé dessus.
- ❖ Aucune source de flamme nue, par exemple une bougie allumée, ne doit être placée sur l'appareil.
- ❖ Veillez à ce que les ouvertures de ventilation ne soient jamais obstruées par quelque objet que ce soit, par exemple un journal, une nappe, des rideaux, etc.
- ❖ AVERTISSEMENT : Pour éviter des blessures, cet appareil doit être solidement fixé sur un sol/mur conformément aux instructions d'installation.
- ❖ Cet appareil ne convient pas pour un usage dans un climat tropical.

Ventilation

Laissez un espace vide d'au moins 10 cm tout autour de l'appareil.

Pour protéger l'environnement, déposez les piles usagées dans un point de recyclage local.

Si la fiche SECTEUR ou un connecteur sert de dispositif de coupure de l'alimentation, il doit toujours rester directement manœuvrable.

CONSIGNES DE SÉCURITÉ GÉNÉRALES

- N'installez pas l'appareil près d'une source de chaleur, par exemple des radiateurs, grilles de distribution de chauffage, cuisinières et autres appareils (y compris les amplificateurs) produisant de la chaleur.
- Pour réduire les risques d'incendie et de choc électrique, n'exposez pas cet appareil à la pluie ni à l'humidité.
- Disposez le cordon d'alimentation de manière à ce qu'il ne puisse être ni piétiné ni pincé, notamment au niveau de sa fiche, de la prise de courant et de l'endroit d'où il sort de l'appareil.
- Utilisez exclusivement les accessoires spécifiés par le fabricant.
- Pour toutes les réparations, faites appel à du personnel de réparation qualifié. Faites systématiquement réviser le produit s'il a été endommagé de quelque manière que ce soit, par exemple si son cordon d'alimentation ou sa fiche est endommagé, si l'appareil est entré en contact avec un liquide, si des objets sont tombés dessus, s'il a été exposé à de la pluie ou à de l'humidité, s'il ne fonctionne plus correctement, ou s'il est tombé.

MISE AU REBUT

- Ne jetez pas ce produit avec les ordures ménagères générales.
- La mise au rebut de ce produit doit être effectuée en respectant les réglementations des autorités locales.

REMARQUE

- Si le téléviseur est froid au toucher, il peut y avoir un léger scintillement quand il est allumé. C'est normal et cela n'est pas un dysfonctionnement de votre téléviseur.
- Occasionnellement, quelques pixels inactifs peuvent apparaître sur l'écran sous forme d'un point fixe bleu, vert ou rouge. Veuillez noter que cela n'impacte pas les performances de votre appareil.
- Évitez de toucher l'écran et ne laissez pas vos doigts sur l'écran pendant longtemps. Cela peut produire un effet de distorsion temporaire sur l'écran.

AVERTISSEMENTS

Ne placez jamais un téléviseur dans un emplacement instable. Un téléviseur peut tomber et provoquer des blessures corporelles graves ou la mort. De nombreuses blessures, notamment chez les enfants, peuvent être évitées en prenant des précautions simples, par exemple :

- Utilisez des meubles ou des supports recommandés par le fabricant du téléviseur.
- Utilisez exclusivement des meubles pouvant supporter le téléviseur en toute sécurité.
- Veillez à ce que le téléviseur ne dépasse pas des bords du meuble sur lequel il est posé.
- Ne placez pas le téléviseur sur un meuble haut (par exemple une armoire ou une bibliothèque) sans ancrer le meuble et le téléviseur dans un support approprié.
- Ne placez pas le téléviseur sur une nappe ou un autre matériau placé entre le téléviseur et le meuble sur lequel il est posé.
- Apprenez aux enfants que monter sur un meuble pour atteindre le téléviseur ou ses commandes est dangereux.

Si votre téléviseur actuel est conservé et déplacé, ces mêmes exigences doivent impérativement être respectées.

Assembler les pieds

(Modèle : B4302UHD LED, B4502UHD LED, B4902UHD LED)

Assemblage des pieds

REMARQUE :

- ◆ Vérifiez que le cordon d'alimentation n'est pas branché dans une prise secteur.
- ◆ Avant de commencer cette procédure, vérifiez que vous disposez d'un espace de travail propre, sûr et rembourré pour éviter d'endommager l'appareil.
- ◆ Ne touchez pas et n'appuyez pas sur l'écran du téléviseur, car le verre pourrait casser sous la pression.

1. Placez délicatement le téléviseur avec son écran vers le bas sur une surface propre et rembourrée.
2. Insérez et fixez les pieds (droit (R) et gauche (L)) avec 2 vis (fournies) de chaque côté comme montré.

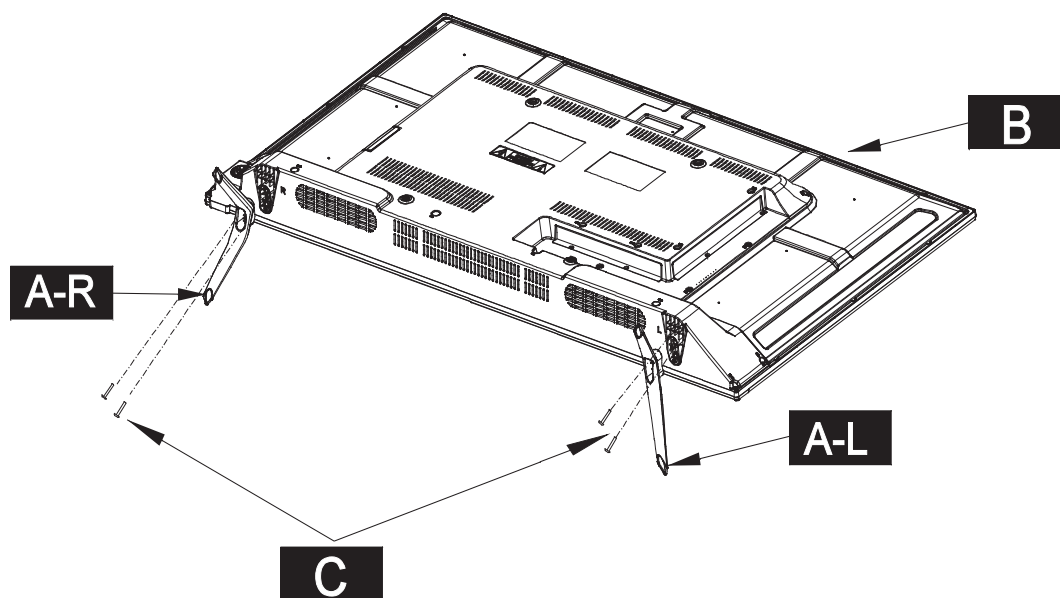
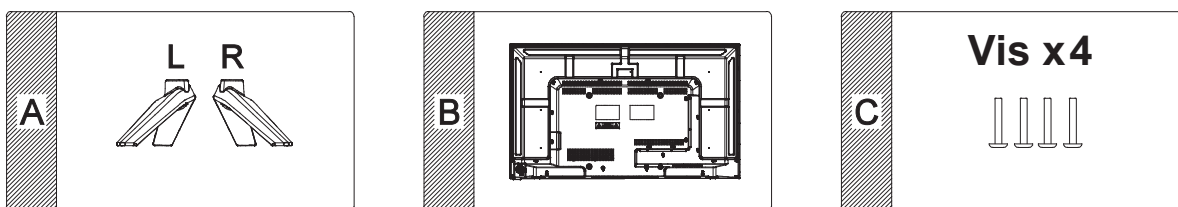

3. Respectez impérativement les instructions ci-dessus. Des pieds insuffisamment serrés ou incorrectement installés ne pourront pas soutenir correctement le téléviseur, ce qui peut provoquer des dommages et des blessures en cas de renversement du téléviseur.

Assembler les pieds

(Modèle : B5502UHD LED)

Assemblage des pieds

REMARQUE :

- ◆ Vérifiez que le cordon d'alimentation n'est pas branché dans une prise secteur.
- ◆ Avant de commencer cette procédure, vérifiez que vous disposez d'un espace de travail propre, sûr et rembourré pour éviter d'endommager l'appareil.
- ◆ Ne touchez pas et n'appuyez pas sur l'écran du téléviseur, car le verre pourrait casser sous la pression.

1. Placez délicatement le téléviseur avec son écran vers le bas sur une surface propre et rembourrée.

2. Insérez et fixez les pieds (droit (R) et gauche (L)) avec 2 vis (fournies) de chaque côté comme montré.

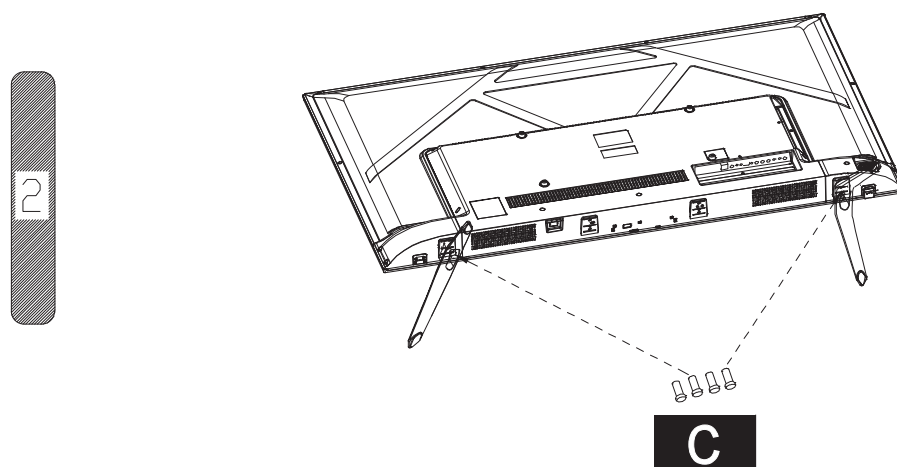
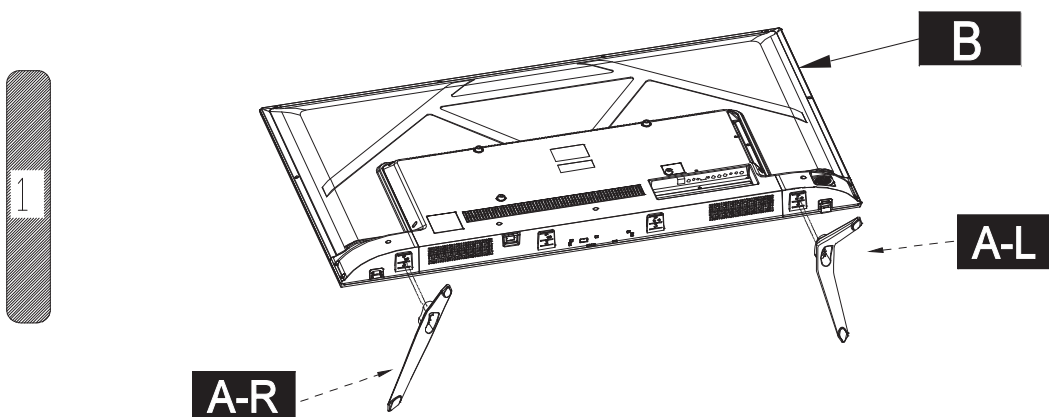
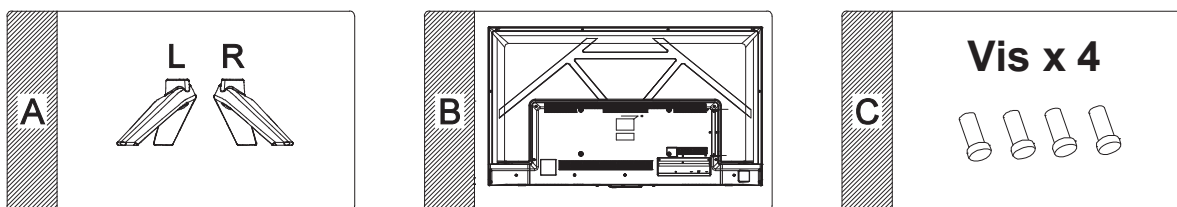

3. Respectez impérativement les instructions ci-dessus. Des pieds insuffisamment serrés ou incorrectement installés ne pourront pas soutenir correctement le téléviseur, ce qui peut provoquer des dommages et des blessures en cas de renversement du téléviseur.

Assembler les pieds

(Modèle : B4302UHD LED)

Fixation murale du téléviseur

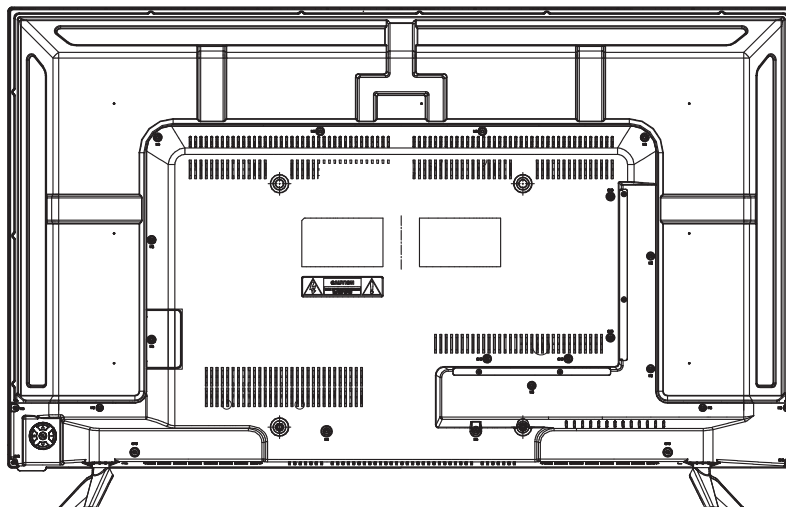

Le téléviseur peut être installé sur un mur avec un kit VESA 300 mm x 300 mm vendu séparément. Fixez le téléviseur en respectant les instructions fournies dans le kit de fixation. Prenez garde aux fils électriques et aux conduites d'eau et de gaz présents dans le mur. En cas de doute, contactez un installateur qualifié. Contactez le magasin d'achat du produit pour savoir où vous pouvez acheter des kits VESA.

(Modèle : B4502UHD LED)

Fixation murale du téléviseur

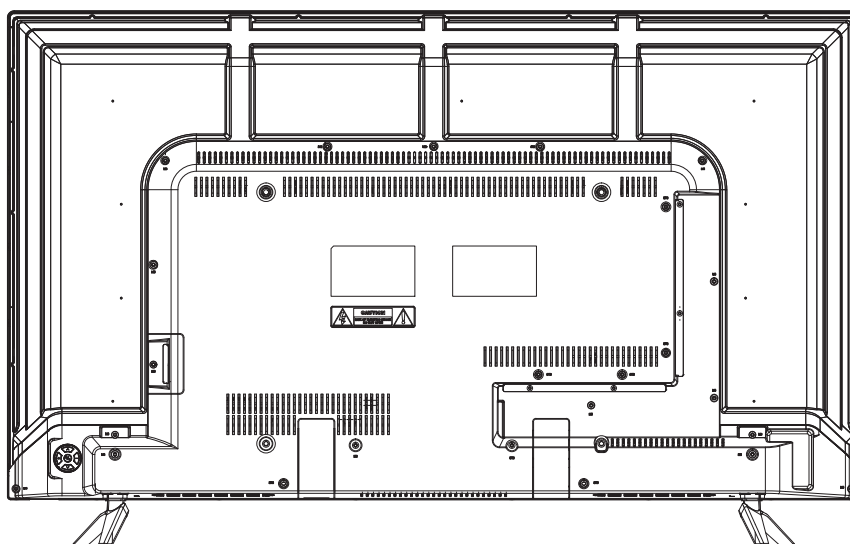

Le téléviseur peut être installé sur un mur avec un kit VESA 300 mm x 400 mm vendu séparément. Fixez le téléviseur en respectant les instructions fournies dans le kit de fixation. Prenez garde aux fils électriques et aux conduites d'eau et de gaz présents dans le mur. En cas de doute, contactez un installateur qualifié. Contactez le magasin d'achat du produit pour savoir où vous pouvez acheter des kits VESA.

Assembler les pieds

(Modèle : B4902UHD LED)

Fixation murale du téléviseur

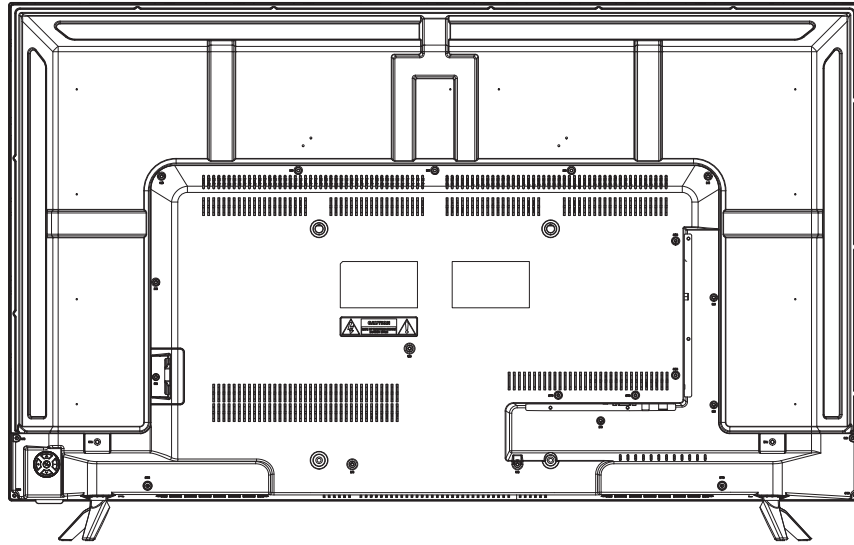

Le téléviseur peut être installé sur un mur avec un kit VESA 300 mm x 400 mm vendu séparément. Fixez le téléviseur en respectant les instructions fournies dans le kit de fixation. Prenez garde aux fils électriques et aux conduites d'eau et de gaz présents dans le mur. En cas de doute, contactez un installateur qualifié.

Contactez le magasin d'achat du produit pour savoir où vous pouvez acheter des kits VESA.

(Modèle : B5502UHD LED)

Fixation murale du téléviseur

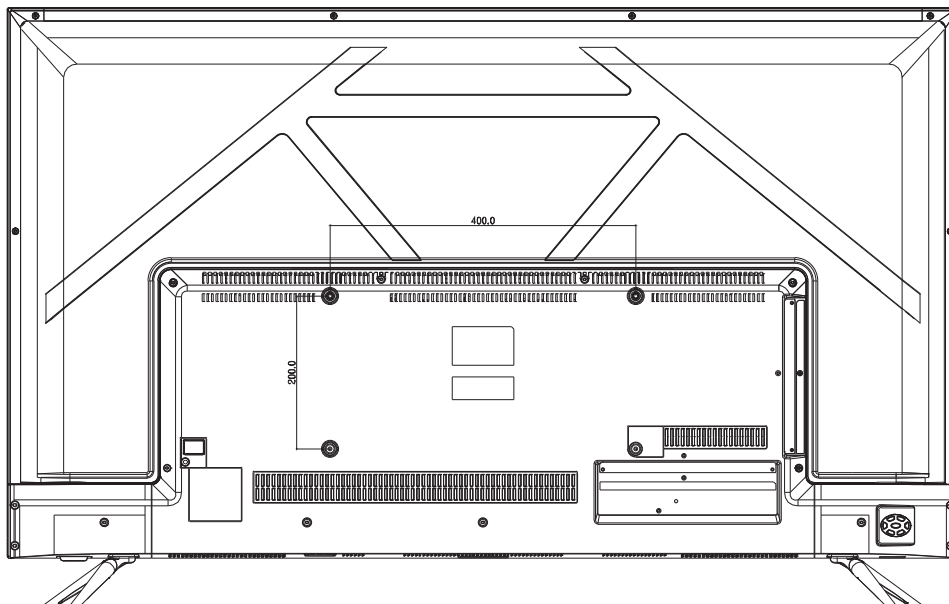

Le téléviseur peut être installé sur un mur avec un kit VESA 400mm x 200mm vendu séparément. Fixez le téléviseur en respectant les instructions fournies dans le kit de fixation. Prenez garde aux fils électriques et aux conduites d'eau et de gaz présents dans le mur. En cas de doute, contactez un installateur qualifié.

Contactez le magasin d'achat du produit pour savoir où vous pouvez acheter des kits VESA.

Commandes de l'unité principale

Panneau frontal

(Modèle : B4302UHD LED, B4502UHD LED, B4902UHD LED)



Capteur des signaux de la télécommande
Voyant d'alimentation

Boutons de commande

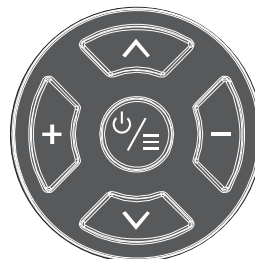

Bouton **MARCHE-ARRÊT/MENU** : \equiv
Allumer et éteindre le téléviseur.
Afficher et fermer le menu.
Bouton **CHAÎNE** : \wedge / \vee
(Boutons directionnels : \blacktriangle / \blacktriangledown
dans le mode menu)
Bouton **VOLUME** : $+$ / $-$
(Boutons directionnels : \blacktriangleright / \blacktriangleleft
dans le mode menu)

(Modèle : B5502UHD LED)

Boutons de commande

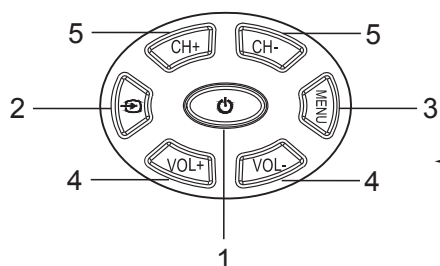

Capteur des signaux de la télécommande
Voyant d'alimentation

N°	Nom	Description
1		Allumer ou éteindre l'unité.
2		Afficher le menu des sources d'entrée.
3	MENU	Afficher le menu OSD du téléviseur.
4	VOL+/VOL-	Ajuster le volume.
5	CH+/CH-	Changer les chaînes.

REMARQUE : Le clavier peut différer selon le modèle.

Commandes de l'unité principale

Commandes et connecteurs arrière

(Modèle : B4302UHD LED, B4502UHD LED, B4902UHD LED)

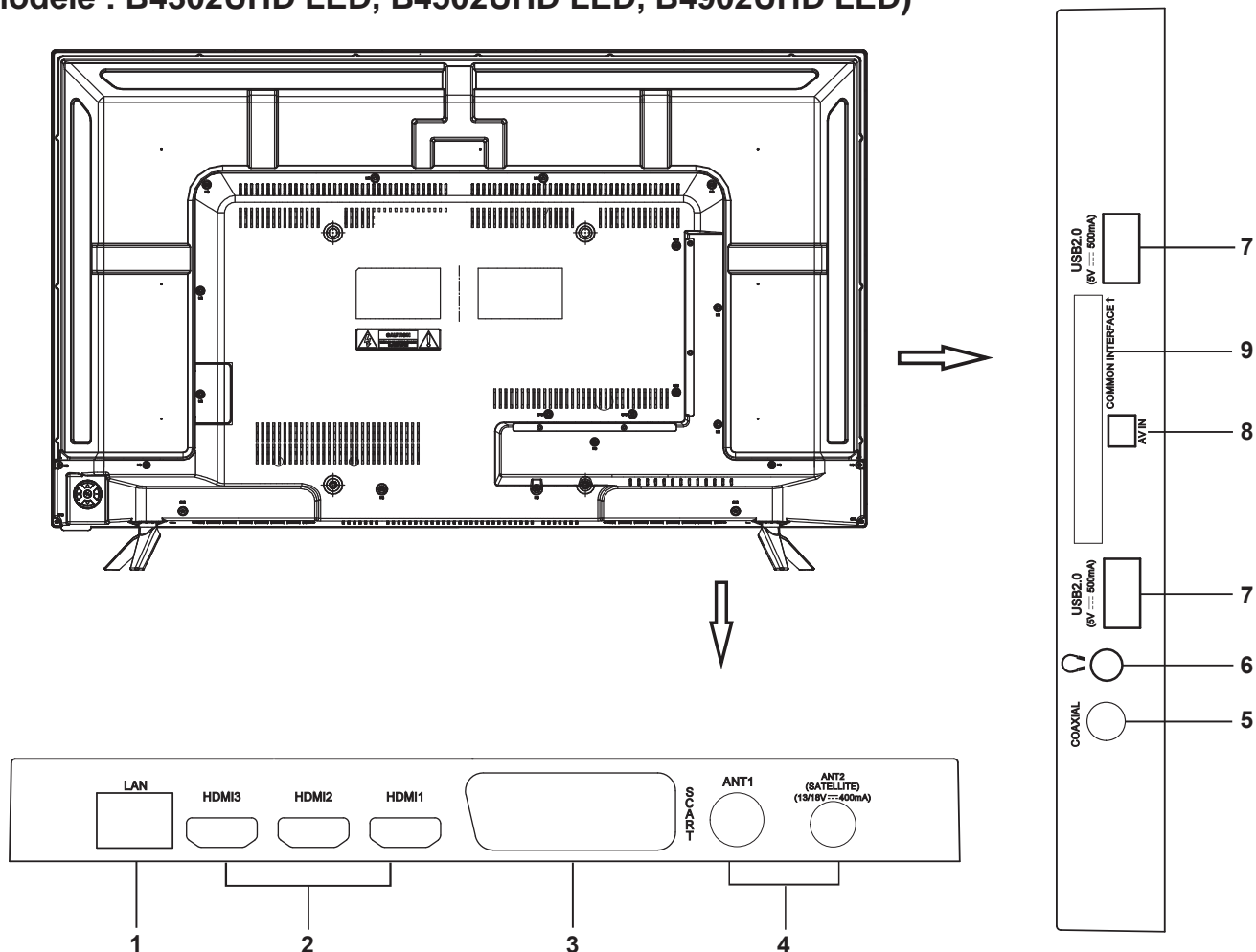

N°	Nom	Description
1	LAN	Port de réseau local (LAN). Brancher un câble LAN dans ce port pour connecter l'appareil au réseau.
2	HDMI1/2/3	Entrée HDMI (High-Definition Multimedia Interface).
3	PÉRITEL	Connecteur PÉRITEL.
4	ANT1/2	Connecteur pour antenne externe.
5	COAXIAL	Brancher un appareil audio numérique externe.
6	Ω	Prise casque/écouteurs.
7	USB 2.0	Port USB. Brancher un support de stockage USB pour lire des fichiers multimédias.
8	AV IN	Entrée Audio/Vidéo.
9	COMMON INTERFACE	Logement INTERFACE COMMUNE.

REMARQUE : Les options de connectivité d'entrée/sortie peuvent différer selon le modèle.

Commandes de l'unité principale

Commandes et connecteurs arrière

(Modèle : B5502UHD LED)

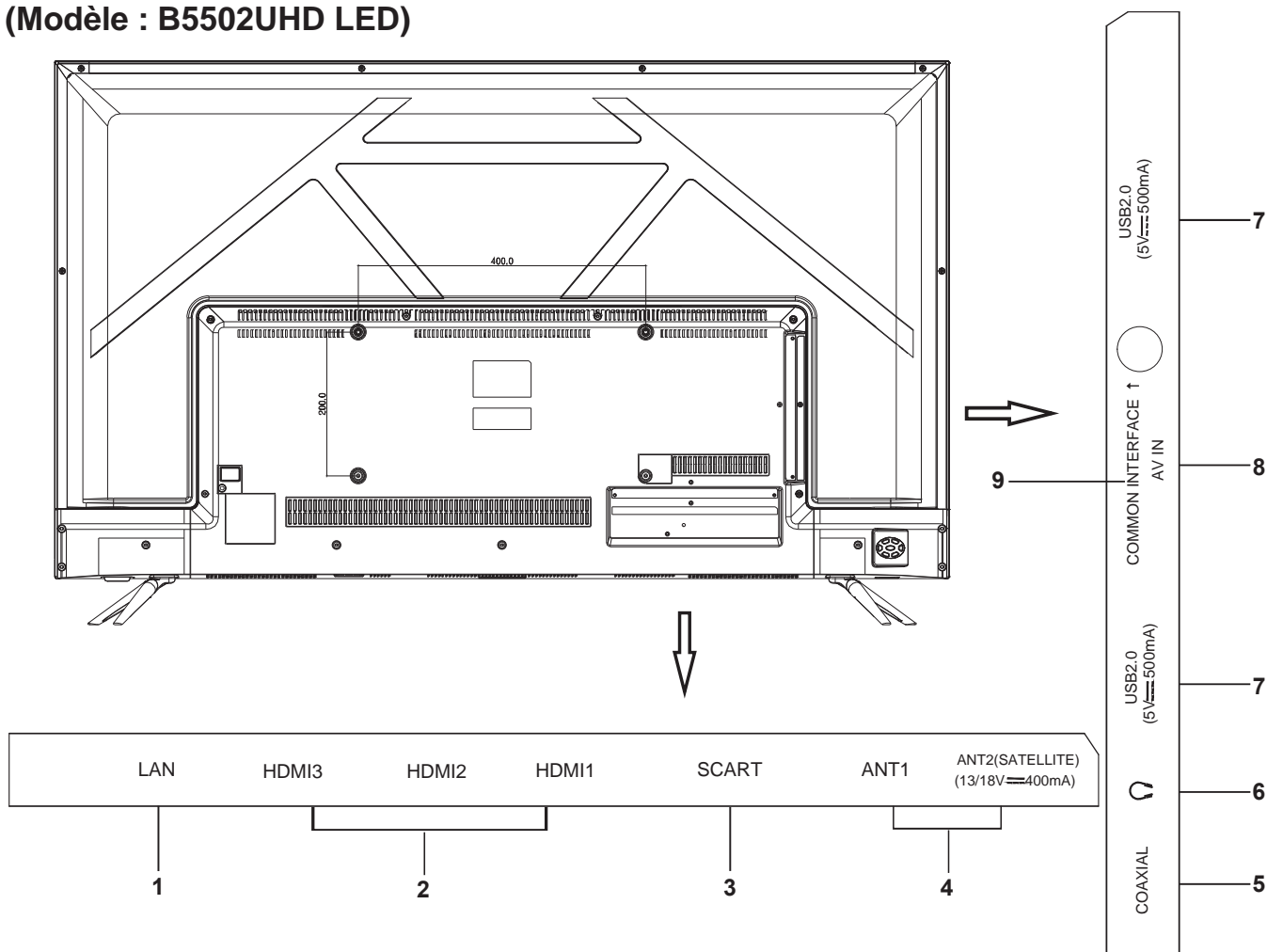

N°	Nom	Description
1	LAN	Port de réseau local (LAN). Brancher un câble LAN dans ce port pour connecter l'appareil au réseau.
2	HDMI1/2/3	Entrée HDMI (High-Definition Multimedia Interface).
3	PÉRITEL	Connecteur PÉRITEL.
4	ANT1/2	Connecteur pour antenne externe.
5	COAXIAL	Brancher un appareil audio numérique externe.
6	Ω	Prise casque/écouteurs.
7	USB 2.0	Port USB. Brancher un support de stockage USB pour lire des fichiers multimédias.
8	AV IN	Entrée Audio/Vidéo.
9	COMMON INTERFACE	Logement INTERFACE COMMUNE.

REMARQUE : Les options de connectivité d'entrée/sortie peuvent différer selon le modèle.

Branchements et installation

Installation des câbles

Avant l'installation et l'utilisation, lisez attentivement les contenus applicables des « Avertissements et Consignes de sécurité ».

Sortez le téléviseur de l'emballage et posez-le dans un endroit plat et aéré.

REMARQUE :

- ◆ Avant de brancher ou de débrancher le cordon d'alimentation, vous devez d'abord vérifier que le téléviseur, l'ordinateur ou l'autre équipement a déjà été éteint.
- ◆ Pour débrancher le cordon d'alimentation ou un câble de signal, saisissez sa fiche (la partie isolée), ne tirez pas sur le câble/cordon.
- **LAN** : Utilisez un câble réseau pour connecter le connecteur de l'appareil à un connecteur réseau haut débit.
- **HDMI1/2/3** : (High-Definition Multimedia Interface) Connexion numérique non compressée de transmission des données vidéo et audio via un câble à mini-connecteur intégré.

REMARQUE :

- ◆ Lors de la connexion HDMI, alignez soigneusement le connecteur et ne forcez pas pour l'insérer afin d'éviter de casser les broches.
- **PÉRITEL** : Connexion du téléviseur à un équipement externe pourvu d'un connecteur PÉRITEL.
- **ANT** : Connexion d'une antenne au téléviseur via un câble coaxial et de la prise ANT du panneau arrière.
- **COAXIAL** : Envoie du signal audio du téléviseur vers un équipement audio externe via le connecteur de sortie audio numérique.
- **CASQUE (Ω)** : Brancher un casque 3,5 mm pour l'écoute privée.
- **USB2.0** : Brancher un support de stockage USB et lire des fichiers multimédias.
- **AV IN (Entrée AV)** : Connexion de la sortie AV d'un lecteur DVD dans le connecteur d'entrée AV du téléviseur via un câble AV.

REMARQUE :

- ◆ Si l'interface AV comporte un mini-terminal, utilisez un câble audio/vidéo un-vers-trois.
- **INTERFACE COMMUNE** : Insérez une carte CI dans le logement CI en respectant le sens de la flèche sur la carte CI.

REMARQUE :

- ◆ La plage d'alimentation électrique du téléviseur est de 100-240 V~ 50/60 Hz, ne branchez pas la prise d'alimentation du téléviseur avec un cordon d'alimentation hors de cette plage.
- ◆ Saisissez la partie isolée de la fiche quand vous débranchez le cordon d'alimentation, ne touchez pas directement la partie métallique du câble.
- ◆ Avant de brancher un équipement externe, vérifiez d'abord que le téléviseur et l'équipement externe sont éteints. Lors du branchement, observez le nom et la couleur de l'interface de connexion pour brancher le câble de signal.
- ◆ L'appareil comporte une carte réseau sans fil intégrée et peut recevoir directement les signaux réseau d'un routeur sans fil via une antenne WiFi.

Mise en service

Utiliser la télécommande

When using the remote control, aim it at remote sensor on the television. If there is an object between the remote control and the remote sensor on the unit, the unit may not operate.

- Point the remote control at the REMOTE SENSOR located on the television.
- When using this television in a very brightly lit area, the infrared REMOTE CONTROL SENSOR may not work properly.
- The recommended effective distance for using the remote control is about 7 metres.

Installer les piles dans la télécommande

1. Retirez le couvercle au dos de la télécommande.

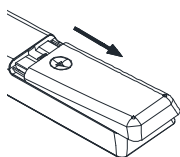

2. Insérez deux piles AAA. Veillez à faire correspondre les bornes (+) et (-) des piles avec le schéma présent dans le logement.

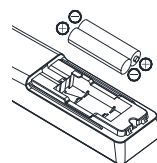

3. Refermez le couvercle.

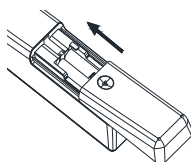

Changer les piles

Vous devez installer des piles dans la télécommande pour pouvoir l'utiliser. Pour cela, procédez comme indiqué ci-après.

Quand les piles faiblissent, la distance opérationnelle de la télécommande se réduit significativement, vous devez alors changer les piles.

Remarques concernant les piles usagées :

L'utilisation d'un type de pile incorrect peut provoquer des fuites de substances chimiques et/ou une explosion. Respectez les consignes suivantes :

- Insérez toujours les piles en positionnant correctement leurs bornes + et - comme indiqué dans le logement des piles.
- Différents types de pile ont des caractéristiques différentes. N'utilisez pas ensemble différents types de pile.
- N'utilisez pas ensemble des piles neuves et usagées. Utiliser ensemble des piles neuves et usagées réduira leur durée de vie et/ou peut provoquer des fuites de substances chimiques.
- Changez les piles dès qu'elles ne fonctionnent plus.
- Les substances chimiques fuyant des piles peuvent provoquer des irritations cutanées. Si une substance chimique suinte des piles, essuyez-la immédiatement avec un chiffon sec.
- Les piles peuvent avoir une durée de vie plus courte selon les conditions de stockage. Retirez les piles de la télécommande dès que vous prévoyez une période d'inutilisation prolongée de la télécommande.
- Les piles et batteries ne doivent pas être exposées à une chaleur excessive, par exemple la lumière du soleil, un feu, etc.

ATTENTION :

- Il y a un risque d'explosion si les piles sont changées incorrectement.
- Ne les remplacez que par des piles du même type ou d'un type équivalent.

Télécommande

La télécommande d'origine comporte les boutons suivants :

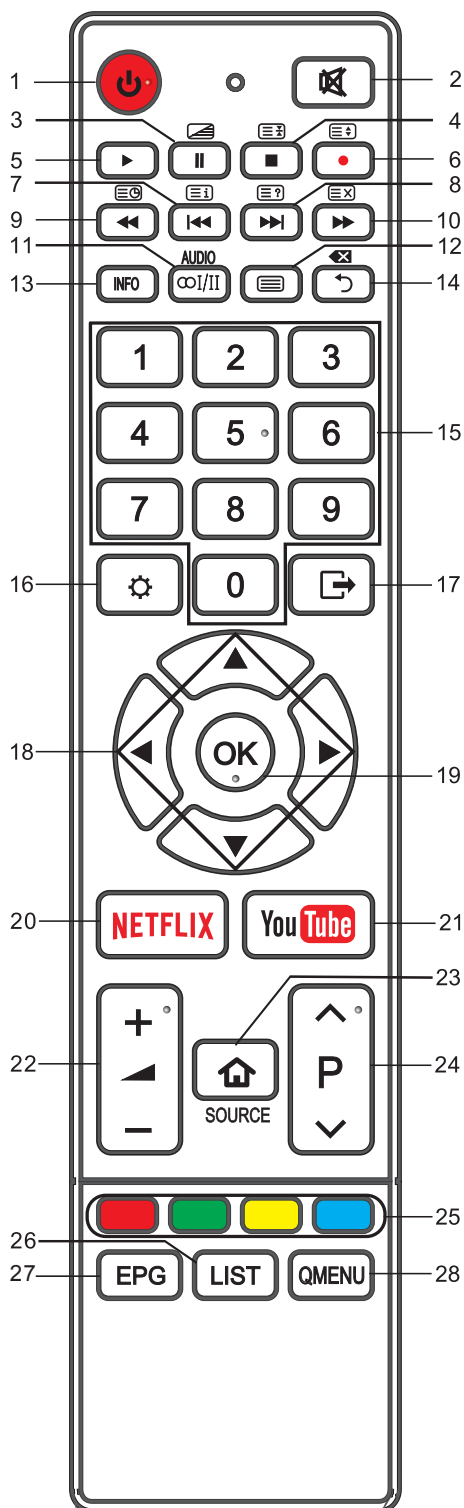

1. : Marche/Arrêt. Appuyer pour entrer ou sortir du mode veille.
2. : Éteindre ou rallumer le son.
3. : Pause (dans le mode Multimédia/PVR). Appuyer pour démarrer le décalage temporel (dans le mode DTV).
4. : Arrêter la lecture (dans le mode Multimédia/PVR).
: Maintenir la page télétexte affichée à l'écran. Appuyer à nouveau pour l'enlever.
5. : Démarrer la lecture (dans le mode Multimédia).
6. : Appuyer sur le bouton pour démarrer l'enregistrement (dans le mode DTV).
7. : Sauter au début du document précédent (dans le mode Multimédia).
: Aller à la page Index.
8. : Sauter au début du document suivant (dans le mode Multimédia).
: Afficher les informations cachées de certaines pages télétexte.
9. : Retour rapide pendant la lecture (dans le mode Multimédia).
: Afficher la sous-page ou les sous-titres.
10. : Avance rapide pendant la lecture (dans le mode Multimédia).
: Annuler le télétexte sans le quitter. Appuyer à nouveau pour le quitter.
11. **AUDIO**(∞/II): Appuyer pour sélectionner le mode NICAM dans le mode TV analogique (ATV). Appuyer pour sélectionner la langue audio désirée dans le mode TV numérique (DTV).
12. : Afficher le télétexte. Appuyer à nouveau pour le quitter.
13. **INFO** : Afficher les informations sur le programme actuel.
14. : Retourner au menu précédent.
: Bouton supprimer.
15. **BOUTONS NUMÉRIQUES** : Choisir les chaînes ou saisir le mot de passe.

Télécommande

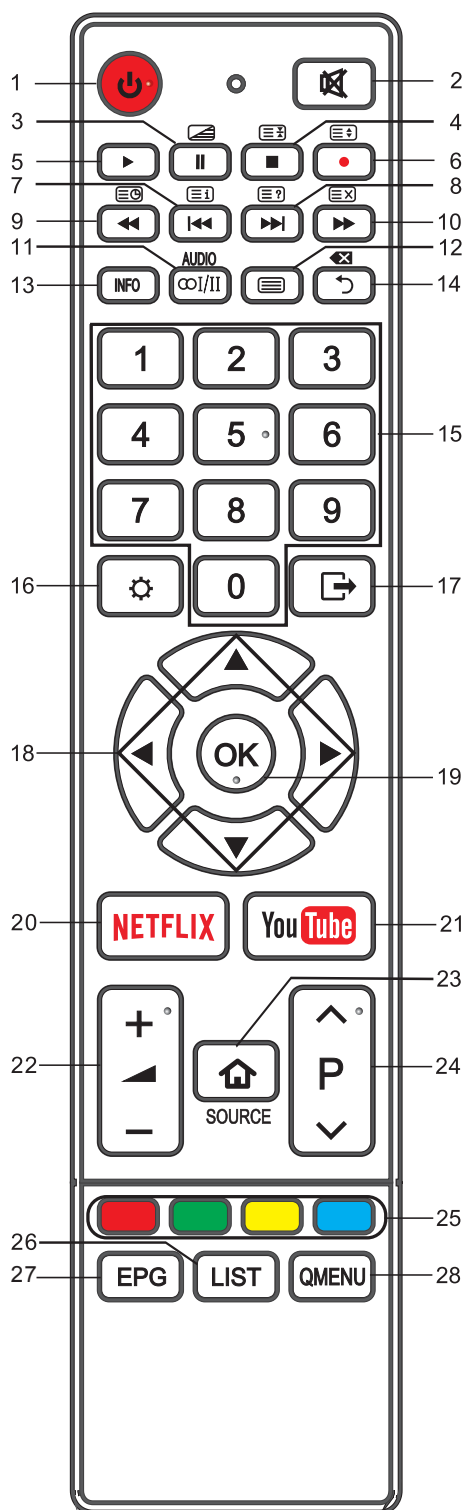

16. **MENU** (⚙) : Afficher le menu des différents paramètres et options.
17. **QUITTER** (☒) : Quitter l'interface actuelle.
18. **▲/▼/◀/▶** : Appuyer sur les boutons directionnels pour sélectionner les options ou les réglages dans les menus.
19. **OK** : Sélectionner l'élément actuel ou entrer dans la fonction du menu du niveau suivant.
20. **NETFLIX** : Afficher la page d'accueil de NETFLIX.
21. **YouTube** : Afficher la page d'accueil de YouTube.
22. **+ ▲ -** : Monter ou baisser le volume.
23. **SOURCE** (🏠) : Sélectionner la source du signal et afficher l'interface principale.
24. **^ P v** : Sélectionner les chaînes dans l'ordre ascendant ou descendant.
25. **BOUTONS DE COULEUR** : Rouge/Vert/Jaune/Bleu, Liens de navigation. Utilisez-les conformément aux instructions de l'interface d'utilisation.
26. **LIST** : Appuyer pour afficher la liste des chaînes. Appuyer à nouveau pour la quitter.
27. **EPG** : Guide Électronique des Programmes (utilisé dans le mode DTV).
28. **QMENU** : Appuyer pour afficher le menu rapide.

REMARQUE :

- ◆ Les couleurs et les formes peuvent différer selon le modèle.
- ◆ Les boutons non mentionnés ici ne sont pas utilisés.

Fonctions de base

Allumer et éteindre le téléviseur

■ Allumer le téléviseur

Branchez le cordon d'alimentation dans une prise électrique appropriée, puis appuyez sur le bouton **MARCHE/ARRÊT** (⏻) sur le côté inférieur du panneau arrière (ou de la télécommande en veillant à bien la diriger vers le capteur frontal du téléviseur);

■ Éteindre le téléviseur

Appuyez sur le bouton ⏻ de la télécommande pour mettre l'appareil en veille. Pour mettre le téléviseur complètement hors tension, débranchez son cordon d'alimentation de la prise secteur.

Ne laissez pas votre appareil en veille pendant des périodes prolongées. Avant toute période d'inutilisation prolongée du téléviseur, il est recommandé de le débrancher de la prise secteur et de l'antenne.

Configuration initiale

Quand vous allumez votre téléviseur pour la première fois, le menu de Configuration Initiale s'affiche. Les options de ce menu sont également présentes dans les autres menus, vous pouvez donc en modifier les réglages après leur configuration initiale.

Conseils : Vérifiez que l'antenne ou le système de télévision par câble est branché.

■ Sélectionner votre langue

Appuyez sur les boutons ◀/▶ pour sélectionner la langue des menus et messages, puis appuyez sur le bouton OK pour aller à l'étape suivante.

■ Sélectionner votre pays

Appuyez sur les boutons ▲/▼/◀/▶ pour sélectionner votre pays de résidence, puis appuyez sur le bouton OK pour aller à l'étape suivante.

Appuyez sur le bouton ◀ pour sélectionner « < Retour » et retourner à l'étape précédente.

■ Sélectionner votre fuseau horaire

Appuyez sur les boutons ▲/▼/◀/▶ pour sélectionner un fuseau horaire, puis appuyez sur le bouton OK pour aller à l'étape suivante.

Appuyez sur le bouton ◀ pour sélectionner « < Retour » et retourner à l'étape précédente.

■ Sélectionner le type d'antenne (Aérien, Câble ou Satellite)

Appuyez sur les boutons ◀/▶ pour sélectionner le mode de recherche, puis appuyez sur le bouton OK. (Pour plus de détails, reportez-vous au menu Chaînes → Recherche Automatique).

■ Recherche Automatique

Le téléviseur démarre la recherche automatique.

Si vous appuyez sur le bouton MENU (⚙) pendant la recherche ATV, la recherche automatique saute directement à la recherche DTV comme montré sur l'image.

REMARQUE :

- ◆ Si le téléviseur ne trouve aucune chaîne, contrôlez la connexion de votre antenne ou le pays que vous avez sélectionné, puis effectuez à nouveau la recherche automatique.
- ◆ Si le téléviseur reçoit uniquement une partie des chaînes, cela indique que la réception de l'antenne n'est pas suffisamment bonne et il est conseillé de la faire réviser.

Fonctions de base

Sélection des programmes

- Utiliser les boutons \wedge/\vee du panneau du téléviseur ou les boutons $\wedge P \vee$ de la télécommande.

Appuyez sur $P \wedge$ pour monter le numéro de chaîne.

Appuyez sur $P \vee$ pour baisser le numéro de chaîne.

- Utiliser les boutons numériques 0~9.

Vous pouvez saisir un numéro de chaîne en appuyant sur les boutons 0~9. Exemple:

Pour sélectionner un numéro de chaîne à un chiffre - (par exemple la chaîne 5):

Appuyez sur 5.

Pour sélectionner un numéro de chaîne à deux chiffres - (par exemple la chaîne 20) :

Appuyez rapidement sur 2 et 0.

Régler le volume

- Appuyez sur les boutons +/- du panneau du téléviseur ou sur les boutons $+ \blacktriangleleft$ - de la télécommande pour régler le volume.

- Si vous voulez éteindre le son, appuyez sur \boxtimes

- Pour rallumer le son, appuyez sur \boxtimes ou monter le volume.

Changer la source d'entrée

1. Vous pouvez sélectionner la source d'entrée en appuyant sur le bouton **SOURCE** (🏠) de la télécommande.
2. Appuyez sur les boutons directionnels pour sélectionner l'une des sources d'entrée, puis appuyez sur le bouton **OK** pour confirmer votre choix.



Utilisation des menus

Naviguer dans les menus

Avant d'utiliser le téléviseur, effectuez la procédure suivante pour apprendre à naviguer dans les menus afin de sélectionner et de régler les différentes fonctions. Les étapes d'accès peuvent différer selon le menu sélectionné.

1. Appuyez sur le bouton **MENU** (⚙️) pour afficher le menu principal.

Menu	Chaîne
Chaîne	Type d'antenne Recherche Automatique
Image	Recherche Manuelle DTV
Audio	Recherche Manuel ATV
Réseau	Éditer les Programmes Informations du Signal
Options	Informations CI
Verrouillage	Rebalayage Dynamique
Heure	

2. Appuyez sur les boutons ▲/▼ pour naviguer dans le menu principal. Appuyez sur le bouton **OK/▶** pour afficher le menu du niveau suivant.

3. Appuyez sur les boutons ▲/▼ pour sélectionner le sous-élément désiré, puis appuyez sur le bouton **OK/▶** pour afficher le sous-menu.

4. Appuyez sur le bouton **MENU** (⚙️) pour retourner au menu précédent.

5. Appuyez sur le bouton **QUITTER** (⏏) pour quitter le menu.

REMARQUE :

- ◆ Quand l'option d'un MENU est grisée, cela signifie qu'elle n'est pas disponible ou ne peut pas être réglée.
- ◆ Les boutons du téléviseur ont les mêmes fonctions que les boutons correspondants de la télécommande. Si vous perdez votre télécommande ou si elle ne fonctionne plus, vous pouvez utiliser les boutons du téléviseur pour sélectionner les menus. Cette notice d'utilisation se concentre sur l'utilisation de la télécommande.
- ◆ Certaines options des menus peuvent être cachées selon le mode ou le signal source utilisé.
- ◆ L'interface utilisateur (OSD) peut légèrement différer de celle montrée dans cette notice.

Utilisation des menus

Configurer le menu Chaîne

■ **Type d'antenne** : Sélectionnez une source d'antenne.

※ **Quand le type de signal TV est Aérien.**

■ **Recherche Automatique** : Appuyez sur le bouton **OK** pour afficher le sous-menu.

– **Type de Recherche** : Appuyez sur les boutons ▲/▼ pour régler le type de recherche : DTV+ATV, DTV, ATV.

– **Pays** : Appuyez sur les boutons ▲/▼ pour sélectionner le pays.

– **Recherche** : Appuyez sur le bouton **OK/▶** pour démarrer la recherche automatique. Une fois la barre d'avancement pleine, les chaînes trouvées sont mémorisées et l'appareil démarre la recherche pour DTV, ATV, Radio et Données.

Si vous appuyez sur le bouton **MENU (⚙)** pendant la recherche ATV, la recherche automatique saute directement à la recherche DTV comme montré sur l'image.

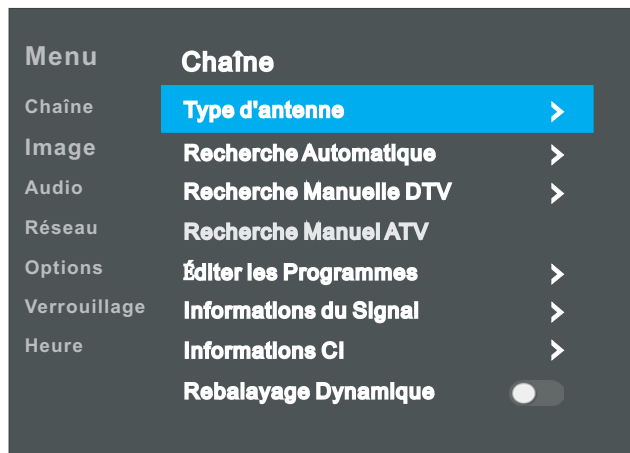

■ **Recherche Manuelle DTV** : Mémorisation manuelle des chaînes numériques.

1. Appuyez sur les boutons ◀/▶ pour sélectionner la chaîne.

2. Appuyer sur le bouton **OK** pour démarrer la recherche de la chaîne. Quand une chaîne est trouvée, la recherche s'arrête et la chaîne est mémorisée avec le numéro de chaîne actuel.

Appuyez sur le bouton **QUITTER (↵)** pour quitter.

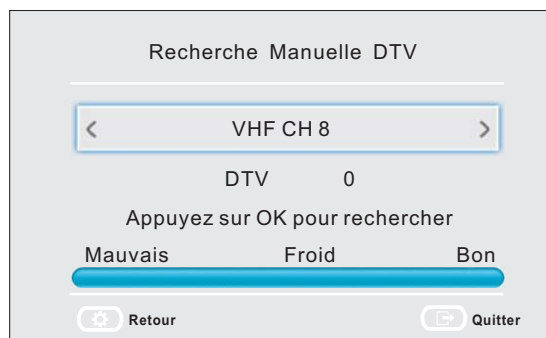

※ **Quand le type de signal TV est Câble.**

■ **Recherche Automatique** : Appuyez sur le bouton **OK** pour afficher le sous-menu.

– **Type de Recherche** : Appuyez sur les boutons ▲/▼ pour régler le type de recherche : DTV+ATV, DTV, ATV.

– **Opérateur** : Appuyez sur les boutons ▲/▼ pour sélectionner l'opérateur.

– **Pays** : Appuyez sur les boutons ▲/▼ pour sélectionner le pays.

– **Recherche** : Appuyez sur le bouton **OK** pour afficher les paramètres de recherche.

• **Mode de Recherche** : Appuyez sur les boutons ◀/▶ pour sélectionner le mode de recherche : Complet ou Rapide.

– Si vous sélectionnez Complet, la Recherche Automatique balaie toutes les fréquences pour trouver des chaînes disponibles.

– Si vous sélectionnez Rapide, la Recherche Automatique balaie les fréquences spécifiées pour trouver des chaînes disponibles.

• **Fréquence** : Appuyez sur les boutons ◀/▶ pour régler la fréquence : Auto ou saisissez un nombre.

• **Modulation** : Appuyez sur les boutons ◀/▶ pour régler la modulation : Auto, 16QAM, 32QAM, 64QAM, 128QAM, 256QAM.

• **Symbole** : Appuyez sur les boutons ◀/▶ pour régler la rapidité de modulation : Auto ou saisissez un nombre.

Utilisation des menus

- **ID Réseau** : Appuyez sur les boutons ◀/▶ pour régler l'ID réseau : Auto ou saisissez un nombre.
- **Recherche** : Complétez les réglages ci-dessus, puis appuyez sur le bouton OK/▶ pour démarrer la recherche automatique.

- **Recherche Manuelle DTV** : Mémorisation manuelle des chaînes numériques. Les valeurs Fréquence, Symbole et Modulation sont requises pour pouvoir ajouter un programme correctement dans le mode câble DVB. Contactez l'opérateur du câble pour connaître les valeurs correctes. Une fois les réglages terminés, sélectionnez Recherche et appuyez sur le bouton OK pour démarrer la recherche des chaînes.

Recherche Manuelle DTV		
Recherche		
Fréquence	394000 KHz >	
symbole	Auto >	
Modulation	Auto >	
DTV	0	
Radio	0	
Données	0	
Mauvais	Froid	Bon
qualité		
Force		
Retour	Régler	Bouger

※ Quand le type de signal TV est Satellite.

- **Recherche Automatique** : Appuyez sur le bouton OK pour afficher le sous-menu.
 - **Pays** : Appuyez sur les boutons ▲/▼ pour sélectionner le pays.
 - **Recherche** : Appuyez sur le bouton OK pour afficher les paramètres de recherche.
 - **Satellite** : Appuyez sur les boutons ▲/▼ pour sélectionner le satellite.
 - **Transpondeur** : Appuyez sur les boutons ▲/▼ pour sélectionner le transpondeur.
 - **Mode de Balayage** : Appuyez sur les boutons ▲/▼ pour sélectionner le mode de balayage.
 - **Type de Service** : Sélectionner le type de service à rechercher.
 - **Type de Balayage** : Appuyez sur les boutons ▲/▼ pour sélectionner BALAYAGE RAPIDE ou BALAYAGE AVEUGLE.
 - **Recherche** : Quand vous êtes satisfait de vos réglages, appuyez sur le bouton OK/▶. Le téléviseur commence à mémoriser toutes les chaînes disponibles.

■ Paramètres de Satellite

- **Satellite/Transpondeur** : Appuyez sur les boutons ▲/▼ pour sélectionner Satellite/Transpondeur, puis appuyez sur le bouton OK/▶. Appuyez sur les boutons ▲/▼ pour sélectionner le satellite/transpondeur dans la liste.
- **Alimentation LNB** : Sélectionner le type d'alimentation pour le LNB.
- **Type LNB** : Sélectionner le type LNB. Appuyez sur le bouton OK pour afficher le sous-menu. Les paramètres peuvent être réglés quand le type LNB est réglé sur le Mode Universel.
- **Tonalité 22 kHz** : Commutateur 22 kHz. Sélectionnez 22 kHz en fonction du type LNB.
- **Impulsion Sonore** : Vous pouvez choisir l'un des deux satellites. Ce paramètre permet de choisir un appareil approprié.
- **DiSEqC1.0** : Vous pouvez choisir l'un des quatre satellites. Ce paramètre permet de choisir un appareil approprié.
- **DiSEqC1.1** : Vous pouvez choisir l'un des seize satellites. Ce paramètre permet de choisir un appareil approprié.

Paramètres de Satellite		
Satellite	ASTRA 1H 1KR 1L 1M >	
Transpondeur	10729 V 22000 >	
Alimentation LNB	13/18V >	
Type LNB	Universel >	
Tonalité 22 kHz	Auto >	
Impulsion Sonore	None >	
DiSEqC1.0	None >	
DiSEqC1.1	None >	
Moteur	None >	
Câble Simple	None >	
Mauvais	Froid	Bon
qualité		
Force		

Utilisation des menus

– **Moteur** : Sélectionner le type de positionnement : DiSEqC1.2 ou DiSEqC1.3.

Quand le moteur est réglé sur DiSEqC1.2 ou DiSEqC1.3 :

Réglage de la Position : Appuyez sur le bouton **ROUGE** pour régler la position.

Déplacement Auto : Rotation automatique de l'antenne.

Déplacement Continu : Rotation de l'antenne jusqu'à ce que la rotation soit complétée ou soit manuellement arrêtée.

Déplacement Incrémentiel : Rotation de l'antenne selon l'incrément. Permet à l'antenne d'effectuer un réglage plus fin.

Mémoriser la Position : Mémoriser la position actuelle comme limite de positionneur sélectionné.

Aller à la Position : Rotation de l'antenne jusqu'à la position satellite mémorisée.

Aller à la Référence : L'antenne retourne à la position zéro.

Réglage des Limites : Appuyez sur le bouton **VERT** pour régler les limites de la plage de rotation de l'antenne satellite.

Déplacement Continu : Rotation de l'antenne jusqu'à ce que la rotation soit complétée ou soit manuellement arrêtée.

Déplacement Incrémentiel : Rotation de l'antenne selon l'incrément. Permet à l'antenne d'effectuer un réglage plus fin.

Régler la Limite Ouest : Régler la valeur de limite ouest.

Régler la Limite Est : Régler la valeur de limite est.

Aller à la Référence : L'antenne retourne à la position zéro.

Désactiver les Limites : Supprimer les réglages de limite. Permet la rotation complète de l'antenne. Annule les limites est et ouest.

Régler la Position : Appuyez sur le bouton **JAUNE** pour régler la position.

Position : Direction Longitude, Angle Longitude, Direction Latitude et Angle Latitude peuvent être réglés quand la Position est réglée sur Manuel.

Direction Longitude : Régler la direction longitude pour la position.

Angle Longitude : Régler l'angle longitude pour la position.

Direction Latitude : Régler la direction latitude pour la position.

Angle Latitude : Régler l'angle latitude pour la position.

– **Câble Simple** : Sélectionner les réglages de câble simple.

■ **Recherche Manuelle DTV** : Mémorisation manuelle des chaînes DVBS2.

1. Appuyez sur les boutons ▲/▼ pour sélectionner le sous-élément désiré, puis appuyez sur le bouton **OK/▶**.

2. Appuyez sur les boutons ▲/▼ pour sélectionner la valeur désirée.

3. Une fois les réglages terminés, sélectionnez Recherche et appuyez sur le bouton **OK** pour démarrer la recherche des chaînes.

4. Appuyez sur le bouton **QUITTER** (↵) pour quitter.

REMARQUE :

La société TV satellite peut ajuster le transpondeur pendant la période opérationnelle, c'est pourquoi les paramètres programmés peuvent être partiellement modifiés. Les utilisateurs utilisant cet appareil pour recevoir des programmes satellites doivent régulièrement consulter les informations correspondantes sur le site Web suivant : <http://www.lyngsat.com/>, et ajouter les nouveaux paramètres de transpondeur dans l'appareil à temps, sinon cela impactera la réception des programmes.



Utilisation des menus

■ Recherche Manuel ATV : Mémorisation manuelle des chaînes ATV.

Mémoriser dans 1 : Mémoriser la chaîne trouvée dans 1 (vous pouvez sélectionner le numéro de chaîne avec les boutons ◀/▶).

Chaîne Actuelle 1 : Sélectionner la chaîne actuelle.
Système : Régler le système pour les programmes locaux.

Recherche : Appuyez sur le bouton ◀ pour rechercher vers les fréquences inférieures à la fréquence actuelle ou appuyez sur le bouton ▶ pour rechercher vers les fréquences supérieures.

Appuyez sur le bouton **ROUGE** pour la mémoriser. Appuyez sur le bouton **QUITTER** (↵) pour quitter.

■ Éditer les Programmes

Appuyez sur les boutons ▲/▼ pour sélectionner Éditer les Programmes, puis appuyez sur le bouton **OK** pour afficher le sous-menu.

1. Appuyez sur les boutons ▲/▼ pour sélectionner une chaîne.
2. Appuyez sur le bouton **^P** pour sélectionner la page suivante ou précédente.
3. **Supprimer** : Appuyez sur le bouton **ROUGE** pour supprimer la chaîne.

Sauter : Appuyez sur le bouton **BLEU** pour sauter la chaîne. (Votre téléviseur saute automatiquement la chaîne quand vous utilisez visionner les chaînes)

Déplacer : Appuyez sur le bouton **JAUNE** pour activer la fonction de déplacement de la chaîne, puis déplacez-la dans la position souhaitée avec les boutons ▲/▼.

Favoris : Appuyez sur le bouton **QMENU** pour régler les chaînes favorites.

■ Liste des Chaînes BISS (dans le mode Satellite)

Appuyez sur les boutons ▲/▼ pour sélectionner Liste des Chaînes BISS, puis appuyez sur le bouton **OK** pour afficher le sous-menu.

Appuyez sur le bouton **ROUGE** pour supprimer la chaîne BISS.

Appuyez sur le bouton **VERT** pour éditer la chaîne BISS.

■ Informations du Signal (dans le mode DTV) : Afficher les informations sur le signal actuel.

■ Informations CI (dans le mode DTV) : Cette fonction vous permet de visionner certains services cryptés (services payants). Insérez une carte CI dans le logement CI en respectant le sens de la flèche sur la carte CI.

REMARQUE :

- ◆ La fonction n'est disponible que si un logement CI est disponible.
- ◆ Ces captures d'écran de l'interface utilisateur ne sont fournies qu'à titre indicatif, les options de menu et le format d'affichage peuvent différer selon le fournisseur de services payants numériques.
- ◆ Il vous est possible de changer les services et la page du menu CI (Common Interface) en contactant votre fournisseur.

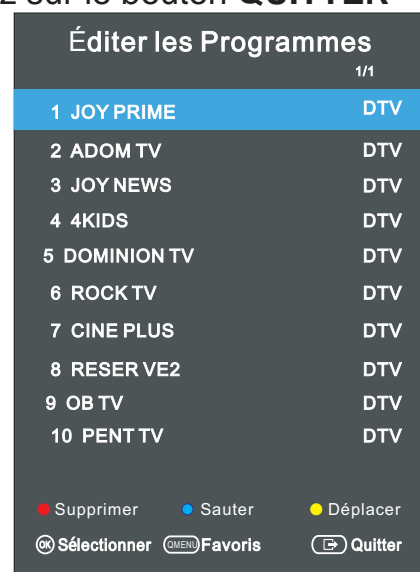
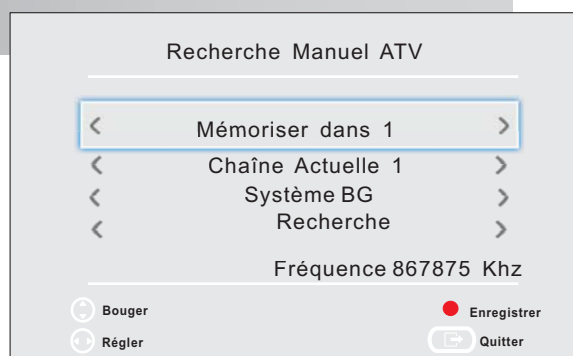

Utilisation des menus

- ◆ N'insérez pas et ne sortez pas la carte CI pendant l'allumage de l'appareil.
- ◆ N'insérez pas et ne sortez pas fréquemment la carte CI, car cela peut endommager la carte CI et le téléviseur.
- ◆ Pendant l'initialisation de la carte CI, ne manipulez pas le téléviseur.
- **Rebalayage Dynamique** : Activer ou Désactiver la fonction Rebalayage Dynamique.

Configurer le menu Image

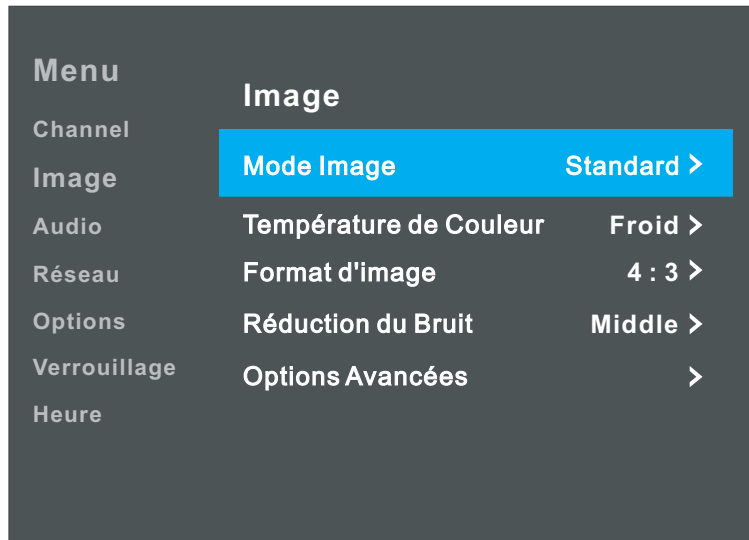

- **Mode Image** : Vous pouvez sélectionner le type d'image correspondant le mieux à vos besoins de visionnage. Contraste, Luminosité, Couleur, Netteté, Teinte (NTSC) et Rétroéclairage peuvent être modifiés quand le mode Image est réglé sur Utilisateur.
 - **Contraste** : Régler le niveau de blanc de l'image.
 - **Luminosité** : Régler l'obscurité des zones noires de l'image.
 - **Couleur** : Régler l'intensité des couleurs de l'image.
 - **Netteté** : Les bords des objets sont améliorés pour rendre l'image plus nette.
 - **Teinte** : Régler la teinte de l'image. (Valable exclusivement pour les signaux NTSC.)
 - **Rétroéclairage** : Pour contrôler la luminosité de l'écran, réglage de la luminosité de la dalle.
- **Température de Couleur** : Sélectionner la température des couleurs de l'image.
- **Format d'image** : Vous pouvez sélectionner la taille d'image correspondant le mieux à vos besoins de visionnage.
- **Réduction du Bruit** : Réduire le bruit de l'affichage sans impacter la qualité vidéo.
- **Options Avancées** : Utilisez les boutons ▲/▼ pour sélectionner Options Avancées, puis appuyez sur le bouton OK pour afficher le sous-menu.
 - **Réduction du Bruit MPEG** : Réduire le bruit MPEG pour améliorer la qualité de l'image.
 - **Contraste Dynamique** : Réglage du contraste au niveau optimal en fonction de la luminosité de l'image.
 - **Mode Film** : Régler le téléviseur pour qu'il détecte puis traite les signaux de film de toutes les sources automatiquement et règle l'image pour une qualité optimale.

Configurer le menu Audio

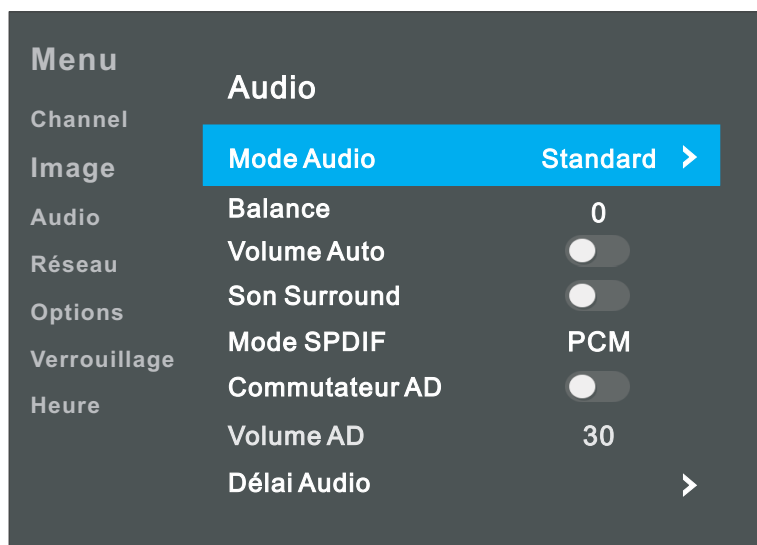

- **Mode Audio** : Sélectionner le mode audio correspondant à vos préférences. L'égalisation audio sur cinq niveaux peut être réglée quand le mode audio est réglé sur Utilisateur.
 - **Réglage de l'égalisation sur cinq niveaux** : Appuyez sur les boutons ▲/▼ pour sélectionner : 120 Hz, 500 Hz, 1.5 kHz, 5 kHz ou 10 kHz, et appuyez sur les boutons ◀/▶ pour régler l'égalisation des fréquences audio.
- **Balance** : Régler la balance audio des haut-parleurs sur le niveau souhaité.
- **AVL (Volume Auto)** : La fonction AVL maintient automatiquement le volume au même niveau quand vous changez de programme. Comme chaque station de diffusion fournit un signal différent, il peut être nécessaire de régler le volume à chaque changement de chaîne. Cette fonction permet à l'utilisateur de profiter d'un volume stable grâce à son ajustement automatique pour chaque programme.
- **Son Surround** : Activer ou désactiver le Son Surround.
- **Mode SPDIF** : Appuyez sur les boutons ◀/▶ pour régler le type SPDIF. Vous pouvez sélectionner PCM ou Auto. Le SPDIF (Sony Philips Digital Interface) fournit une sortie audio numérique vers des enceintes et de nombreux autres équipements numériques, par exemple des récepteurs AV et des systèmes de home-cinéma, afin de réduire la distorsion et les interférences.
- **Commutateur AD (dans le mode DTV)** : * **Disponible uniquement dans certains pays, principalement en Europe et en Amérique du Nord.** Cette fonction audio auxiliaire fournit une piste audio supplémentaire pour les personnes malvoyantes. Cette fonction gère le flux audio AD (Description Audio) s'il est diffusé conjointement au signal audio principal par le diffuseur. Les utilisateurs peuvent Activer ou Désactiver la Description Audio et régler le volume.
- **Volume AD** : Quand le Commutateur AD est réglé sur Activé, le Volume AD peut être réglé.
- **Délai Audio** : Corrige les problèmes de synchronisation audio-vidéo, lors du visionnage d'une chaîne DTV et lors de l'écoute d'un signal audio numérique fourni par un appareil externe, par exemple un récepteur audio (0 ms~250 ms).

Utilisation des menus

Utiliser la fonction Réseau

Vous pouvez régler votre téléviseur pour qu'il accède à Internet via votre réseau local (LAN) grâce à une connexion filaire ou sans fil.

☐ Connexion à un Réseau Filaire

- Vous pouvez connecter votre téléviseur à votre réseau local (LAN) avec un câble de trois manières : Vous pouvez connecter votre téléviseur à votre réseau local (LAN) en connectant le port LAN au dos du téléviseur à un modem externe avec un câble de catégorie 5. Voir le schéma ci-dessous.

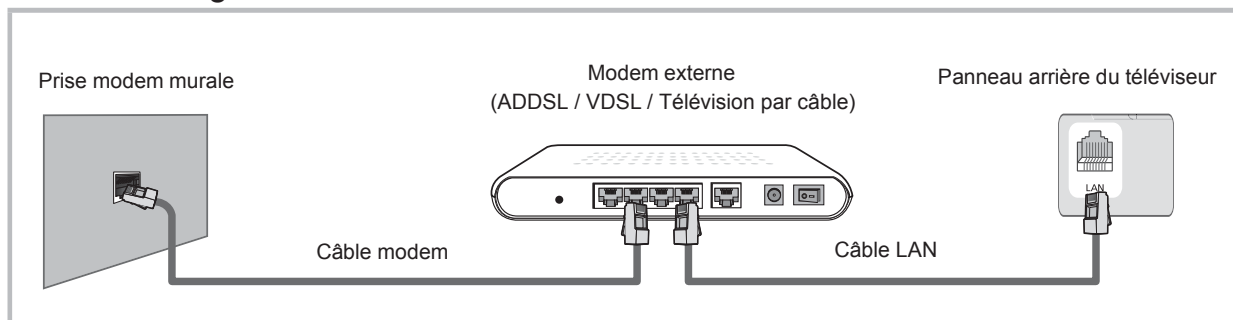

- Vous pouvez connecter votre téléviseur à votre réseau local (LAN) en connectant le port LAN au dos du téléviseur à un routeur connecté à un modem externe. Utilisez des câbles de catégorie 5 pour la connexion. Voir le schéma ci-dessous.

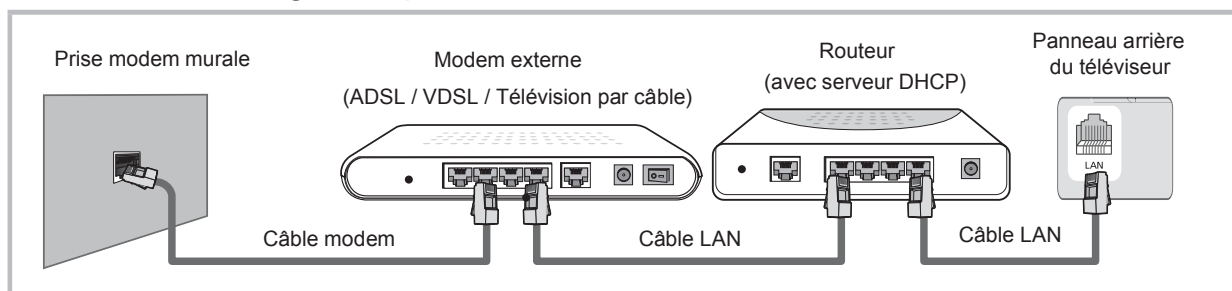

- Selon la configuration de votre réseau, vous pouvez connecter votre téléviseur à votre réseau local (LAN) en connectant le port LAN au dos du téléviseur à une prise réseau murale avec un câble de catégorie 5. Voir le schéma ci-dessous. La prise murale doit être connectée à un modem ou un routeur présent ailleurs dans votre domicile.

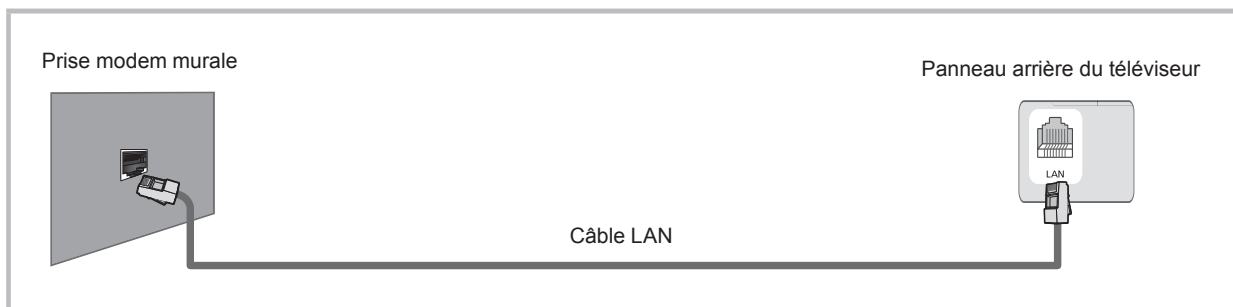

Si vous êtes équipé d'un Réseau Dynamique, vous devez utiliser un routeur ou un modem ADSL compatible avec le DHCP (Dynamic Host Configuration Protocol). Les modems et les routeurs compatibles DHCP fournissent automatiquement les valeurs DNS, d'adresse IP, de masque de sous-réseau et de passerelle requises pas votre téléviseur pour qu'il puisse se connecter à Internet en sorte que vous n'avez pas à les saisir manuellement. La plupart des réseaux domestiques sont des réseaux dynamiques. Certains réseaux requièrent une adresse IP statique. Si votre réseau requiert une adresse IP statique, vous devez saisir les valeurs DNS, d'adresse IP, de

Utilisation des menus

masque de sous-réseau et de passerelle manuellement dans la page de configuration de votre téléviseur quand vous configurez la connexion réseau. Pour obtenir les valeurs DNS, d'adresse IP, de masque de sous-réseau et de passerelle, contactez votre fournisseur d'accès Internet (ISP). Si votre ordinateur fonctionne avec Windows, vous pouvez aussi obtenir ces valeurs via votre ordinateur.

Configurer un Réseau Filaire

– Configuration automatique (Filaire)

Utilisez la Configuration Réseau Automatique pour connecter votre téléviseur à un réseau compatible DHCP.

1. Branchez votre téléviseur à votre réseau local (LAN) en procédant comme décrit au chapitre précédent.
2. Allumez votre téléviseur, appuyez sur le bouton **MENU** (⊗) de votre télécommande et sélectionnez **Réseaux** avec les boutons ▲/▼.
3. Appuyez sur le bouton **OK** ou ► pour entrer. Puis appuyez sur les boutons ◀/▶ pour sélectionner **Filaire**.
4. Sélectionnez **Configuration IP**. Puis appuyez sur le bouton **OK** pour afficher le menu du niveau suivant.
5. Réglez la Configuration Réseau sur **DHCP**.
6. « Auto » permet d'acquérir et de rentrer automatiquement les valeurs Internet requises.
7. Sélectionnez **Connecter**, puis appuyez sur **OK** pour vous connecter à Internet.
8. Si la Fonction Réseau n'a pas acquis les valeurs de connexion au réseau, saisissez manuellement les paramètres de configuration.

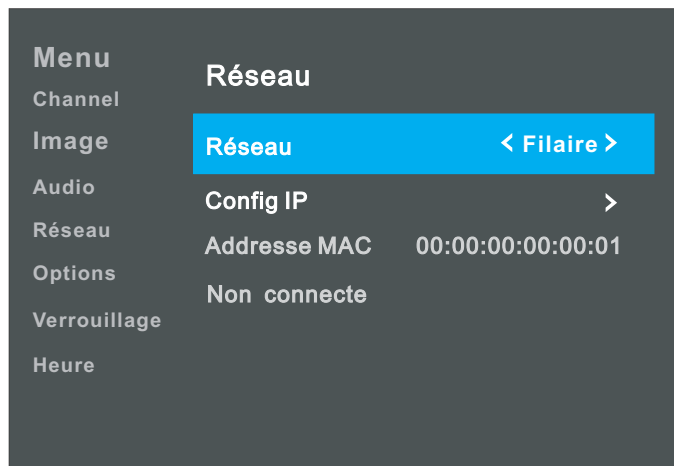

– Configuration manuelle (Filaire)

Utilisez la Configuration Réseau Manuelle pour connecter votre téléviseur à un réseau compatible nécessitant une adresse IP statique.

1. Effectuez les étapes 1 à 4 de la procédure « **Configuration automatique** ».
2. Réglez la Configuration Réseau sur **Statique**.
3. Appuyez sur les boutons ▲/▼ pour mettre en surbrillance le champ que vous voulez modifier, puis utilisez les boutons numériques pour saisir les paramètres réseau, par exemple l'**Adresse IP**, le **Masque de Sous-réseau**, la **Passerelle**, le **DNS1** et le **DNS2**. Appuyez sur le bouton **MENU** (⊗) key to return.
4. Une fois cela fait, sélectionnez **Connecter**, puis appuyez sur **OK** pour vous connecter à Internet.

REMARQUE:

- ◆ Dans les champs de l'**Adresse IP**, du **Masque de Sous-réseau**, de la **Passerelle** et de l'adresse **DNS**, les nombres doivent être compris entre 0 et 255.

Utilisation des menus

- ◆ Si vous saisissez manuellement l'adresse IP, vous ne devez pas utiliser la même adresse IP que celle d'un autre appareil. L'adresse IP que vous utilisez doit être une adresse privée.

Conseils de connexion réseau:

- Utilisez un câble LAN standard avec ce téléviseur. Un câble de catégorie 5 ou supérieure pourvu de connecteurs RJ45.
- Nombre de problèmes de connexion réseau pendant la configuration peuvent être réglés en réinitialisant le modem ou le routeur. Après avoir connecté l'appareil à un réseau domestique, éteignez rapidement et/ou débranchez le cordon d'alimentation du routeur réseau domestique ou le câble de modem. Puis rallumez-le et/ou reconnectez le cordon d'alimentation.

□ Connexion à un Réseau Sans Fil

Vous pouvez connecter votre téléviseur à votre réseau local (LAN) via un modem ou un routeur sans fil standard.

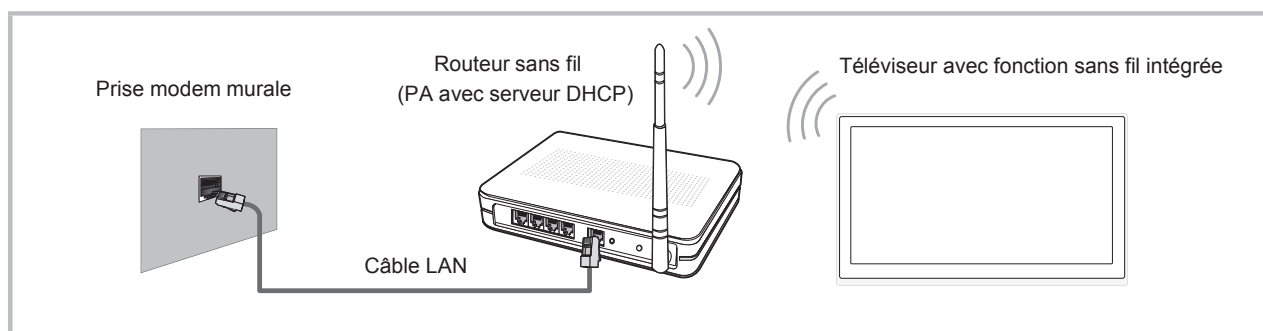



Configurer un Réseau Sans Fil

La plupart des réseaux sans fil intègrent un système de sécurité exigeant des appareils voulant accéder au réseau via un routeur sans fil ou un point d'accès de transmettre un code de sécurité crypté appelé clé d'accès.

Configurer un Réseau Sans Fil

– Configuration WiFi

1. Allumez votre téléviseur, appuyez sur le bouton **MENU** (⚙️) de votre télécommande et sélectionnez **Réseaux** avec les boutons ▲/▼, puis appuyez sur le bouton **OK**.
2. Appuyez sur les boutons ▲/▼ pour sélectionner **Réseaux**, puis appuyez sur les boutons ◀/▶ pour sélectionner **WiFi**.
3. Sélectionnez **Configuration WiFi**. Puis appuyez sur le bouton **OK** pour afficher le menu du niveau suivant.
4. Sélectionnez **Station de Base**, puis appuyez sur le bouton **OK**. La fonction réseau recherche les réseaux sans fil disponibles. Une fois terminé, la liste des réseaux disponibles s'affiche.
5. Dans la liste des réseaux, appuyez sur les boutons ▲/▼ pour sélectionner un réseau, puis appuyez sur le bouton **OK**.
6. Dans la page de connexion, saisissez le mot de passe de votre réseau. Pour saisir le mot de passe, procédez comme suit :
Appuyez sur le bouton **OK** pour afficher le clavier sur l'écran.
Utilisez les boutons directionnels pour sélectionner , puis appuyez sur **OK** pour afficher successivement les minuscules et les majuscules.
Utilisez les boutons directionnels pour sélectionner , puis appuyez sur **OK**

Utilisation des menus

pour afficher successivement les symboles spéciaux, les chiffres et les lettres.

Pour afficher une lettre ou un chiffre, déplacez-vous jusqu'à la lettre ou jusqu'au chiffre, puis appuyez sur le bouton **OK**.

Pour supprimer la dernière lettre ou le dernier chiffre que vous avez saisi, utilisez les boutons directionnels pour sélectionner , puis appuyez sur **OK**.

Appuyez sur **QUITTER** () pour fermer le clavier.

7. Saisissez le mot de passe correct, puis sélectionnez **Connexion** et appuyez sur le bouton **ENTRER** pour vous connecter au réseau.

■ **Ajouter** : Vous pouvez aussi ajouter un réseau WiFi manuellement en sélectionnant Ajouter autres. Appuyez sur les boutons ▲/▼ pour sélectionner Ajouter, puis appuyez sur le bouton **OK**, suivez les messages qui s'affichent sous le menu pour saisir le nom du réseau, le mode de cryptage et le mot de passe du réseau, puis appuyez sur les boutons ▲/▼ pour sélectionner **Connexion**, le système recherche un point d'accès sans fil et s'y connecte. Une fois le réseau sans fil connecté, il est ajouté à la liste des réseaux sans fil.

■ **WOW** : Activer ou Désactiver la fonction WOW .

□ **Si votre téléviseur n'arrive pas à se connecter à Internet:**

- Votre téléviseur peut ne pas pouvoir se connecter à Internet si votre fournisseur d'accès Internet (ISP) a enregistré de manière permanente l'adresse MAC (un numéro d'identification unique) de votre ordinateur ou de votre modem qu'il authentifie ensuite à chaque fois que vous voulez vous connecter à Internet pour éviter un accès non autorisé. Comme l'adresse MAC de votre téléviseur est différente, votre ISP ne peut pas authentifier son adresse MAC et votre téléviseur ne peut pas se connecter.
- Pour résoudre ce problème, demandez à votre ISP quelles sont les procédures requises pour connecter des appareils autres qu'un ordinateur à Internet (par exemple votre téléviseur).
- Si votre ISP requiert une identification ou un mot de passe pour la connexion à Internet, votre téléviseur peut ne pas pouvoir se connecter à Internet.
- La connexion à Internet peut aussi échouer à cause d'un problème de pare-feu. Dans ce cas, contactez votre ISP.

Configurer le menu Options

Menu	Option
Channel	
Image	Langue Français >
Audio	Système de Fichiers PVR >
Réseau	Sous-titres <input type="checkbox"/>
Options	Sous-titres pour Malentendant <input type="checkbox"/>
Verrouillage	Langue Audio >
Heure	Langues des Sous-titres >
	Mise à jour >
	Pays UK
	HDMI_CEC >
	Paramètres d'application >

Utilisation des menus

■ **Langue** : Sélectionner la langue de l'interface utilisateur.

■ **Système de Fichiers PVR (dans le mode DTV):**

Utiliser la fonction enregistreur (PVR)

□ Préparation

1. Branchez une clé USB ou un disque dur USB dans le port USB du téléviseur.

REMARQUE:

- Le support de stockage USB doit avoir une capacité d'au moins 512 Mo.
- Le périphérique USB doit être compatible avec les spécifications de l'USB 2.0 haute vitesse.
- Utilisez exclusivement des supports de stockage USB formatés en FAT32.

2. Sélectionnez une chaîne numérique, la fonction d'enregistrement vidéo n'est disponible que dans le mode DTV;

3. Puis, appuyez sur le bouton **MENU** (⚙) de la télécommande pour afficher le menu principal, appuyez sur les boutons directionnels pour mettre en surbrillance le menu **Options**, puis appuyez sur le bouton **OK**;

4. Appuyez sur les boutons **▲/▼** pour mettre en surbrillance **Système de Fichiers PVR** (dans le mode DTV), puis appuyez sur le bouton **OK** pour afficher le sous-menu.

□ Réglages

– **Sélectionner le Disque** : Sélectionnez un disque pour l'enregistrement vidéo.

REMARQUE:

- Certains modèles comportent deux entrées USB et plusieurs disques USB peuvent être utilisés quand deux sont branchés.

– **Démarrer le Formatage** : Formater le disque USB.

REMARQUE:

- Avant de formater, faites une copie de sauvegarde de tous les fichiers importants.
- Pendant le formatage du périphérique, ne le débranchez pas et n'éteignez pas l'appareil. Si votre périphérique USB ne peut pas être formaté ou ne peut pas être testé par le système, cela indique que le périphérique n'est pas compatible avec le téléviseur ou est endommagé. Plus le périphérique USB est grand, plus son formatage est long, attendez patiemment que le formatage se termine.

– **Contrôler la Vitesse** : Appuyez sur **OK** pour contrôler la vitesse du support de stockage.

– **Liste des Enregistrements** : Afficher la liste des programmes enregistrés.

– **Taille du Décalage Temporel** : Vous pouvez régler la taille mémoire de la fonction décalage temporel.

□ Enregistrement

Il y a deux types d'enregistrement : **Enregistrement Immédiat** et **Enregistrement Programmé**.

L'enregistrement immédiat permet d'enregistrer les programmes TV en cours, alors que l'enregistrement programmé peut démarrer à une heure spécifiée pour enregistrer automatiquement les programmes TV des jours, heures et durées sélectionnés.



Utilisation des menus

– Enregistrement Immédiat

1. Sélectionnez la chaîne désirée, puis appuyez sur le bouton ● (ENREGISTRER) de la télécommande pour démarrer l'enregistrement. Un menu s'affiche quand le téléviseur démarre l'enregistrement.



2. Appuyez sur le bouton ● (ENREGISTRER) pour réduire la barre d'informations au bas de l'écran. Appuyez à nouveau sur le bouton ● (ENREGISTRER) pour afficher les informations sur l'enregistrement actuel.

3. Appuyez sur le bouton ■ (STOP) pour afficher une fenêtre contextuelle : sélectionner « Oui » pour arrêter l'enregistrement ou sélectionnez « Non » pour supprimer la fenêtre contextuelle.

Conseils : Vous ne pouvez pas changer pour une chaîne d'un autre diffuseur ni sélectionner une autre fonction quand vous êtes dans le mode d'enregistrement

– Enregistrement Programmé

Le téléviseur peut effectuer des enregistrements programmés qu'il soit allumé ou en veille.

1. Appuyez sur le bouton **EPG** pour afficher le menu du Guide des Programmes.

2. Puis appuyez sur le bouton **ROUGE** pour afficher le sous-menu d'enregistrement programmé. Vous pouvez régler l'horaire et le mode d'enregistrement dans le menu.

3. Appuyez sur les boutons ▲/▼ pour mettre en surbrillance les différents paramètres et appuyez sur les boutons ◀/▶ pour modifier les réglages. Après avoir terminé les réglages, appuyez sur le bouton **OK** pour confirmer l'enregistrement programmé.

REMARQUE:

- ◆ Vous pouvez programmer l'enregistrement de plusieurs programmes. Pour cela, appuyez sur le bouton **JAUNE** dans le mode EPG afin d'afficher toute la liste. Les différents enregistrements programmés ne doivent pas se chevaucher et il doit y avoir un décalage minimal de 1 minute entre eux.
- ◆ Quand un enregistrement commence dans le mode veille, les voyants avant changent de couleur et l'appareil n'affiche aucune image et ne diffuse aucun son. Vous pouvez appuyer sur le bouton (!) pour allumer l'écran.

□ Lire les programmes enregistrés

Option1:

Une fois l'enregistrement terminé, appuyez sur le bouton **MENU** (⚙) de la télécommande pour afficher le menu principal, appuyez sur les boutons directionnels pour mettre le menu **Options** en surbrillance et appuyez sur le bouton **OK/▶** ; puis appuyez sur les boutons ▲/▼ pour sélectionner **Système de Fichiers PVR** (dans le mode DTV) et appuyez sur le bouton **OK** pour afficher le sous-menu

Utilisation des menus

1. Appuyez sur les boutons ▲/▼ pour sélectionner la Liste des enregistrements.
2. Avec les boutons ▲/▼, sélectionnez un fichier d'enregistrement et appuyez sur **OK** pour démarrer la lecture en plein écran.
3. Appuyez sur le bouton **ROUGE** pour supprimer le fichier dont vous n'avez plus besoin.
4. Appuyez sur le bouton **VERT** pour sélectionner la page supérieure ou inférieure.
5. Appuyez sur le bouton **JAUNE** pour trier les programmes.
6. Appuyez sur le bouton **MENU** (⚙) pour retourner au menu précédent.

Option2:

Vous pouvez aussi lire les programmes enregistrés dans le mode USB

1. Appuyez sur le bouton **SOURCE** (🏠) pour afficher la page d'accueil intelligente.
2. Utilisez les boutons ◀/▶ pour sélectionner **Multimédia**, puis appuyez sur **OK**.
3. Utilisez les boutons directionnels et le bouton **OK** pour entrer dans le disque désiré.
4. Utilisez les boutons directionnels et le bouton **OK** pour ouvrir le dossier (_MSTPVR).
5. Appuyez sur le bouton **MENU** (⚙) pour afficher le menu des paramètres.
6. Appuyez sur le bouton ■ pour stopper la lecture.
7. Appuyez sur le bouton **QUITTER** (🏠) pour retourner au menu principal USB.

❑ Décalage Temporel

Cette fonction permet au téléviseur d'enregistrer automatiquement les programmes en direct pour vous permettre de les visionner quand vous voulez. Quand le décalage temporel est activé, vous pouvez retourner en arrière jusqu'à n'importe quel moment du programme TV sans perdre aucun passage de la diffusion en direct. Appuyez sur le bouton **II** de la télécommande pour activer le décalage temporel. Le téléviseur mémorise la chaîne à partir du point de visionnage duquel vous voulez enregistrer.



Si un support USB dédié à l'enregistrement est débranché, les fichiers du décalage temporel sauvegardés sont automatiquement supprimés.

REMARQUE:

Lors de l'utilisation de la fonction PVR/Multimédia, pensez aux points importants suivants:

- ◆ Vous devez utiliser un support de stockage USB d'une capacité d'au moins 4 Go.
- ◆ Le support de stockage USB branché doit supporter les vitesses 2.0.
- ◆ Nous vous recommandons fortement de sauvegarder toutes les données enregistrées sur le support de stockage USB sur un autre support de stockage pour ne pas risquer de perdre des données en cas d'accident ou de dysfonctionnement imprévu. Nous rejetons toute responsabilité pour la perte de toute donnée due à un dysfonctionnement ou à un usage incorrect. Sauvegarder les données relève de votre responsabilité personnelle.

Utilisation des menus

- ◆ Vous ne pouvez pas changer pour une chaîne d'un autre diffuseur ni sélectionner une autre fonction quand vous êtes dans le mode d'enregistrement.
- ◆ Si le signal est interrompu ou retiré quand l'appareil est dans le mode d'enregistrement, l'enregistrement s'arrête jusqu'à ce que le signal soit rétabli. Cela peut provoquer la perte d'une partie du programme.
- ◆ N'éteignez pas le téléviseur pendant l'enregistrement, sinon le téléviseur quittera le décalage temporel et se mettra en veille.
- ◆ Certains supports de stockage USB peuvent ne pas fonctionner correctement avec ce téléviseur.
- ◆ Avec les fichiers de grande taille et les supports de stockage de grande capacité, la vitesse de chargement peut être plus longue. La vitesse d'identification d'un support de stockage USB peut varier selon le support.
- ◆ Lors de la connexion ou de la déconnexion d'un support de stockage USB, veillez à ce que le téléviseur ne soit pas dans le mode USB, sinon le support de stockage USB et les fichiers stockés dessus peuvent être endommagés.
- **Sous-titres** : Activer ou Désactiver les sous-titres.
- **Sous-titres pour Malentendant** : Quand cette fonction est Activée, des informations s'affichent pour les malentendants. Quand cette fonction est Désactivée, ces informations ne s'affichent pas.
- **Langues Audio** : Sélectionner votre langue audio préférée. (Disponibles pour les chaînes numériques si plusieurs langues audio sont diffusées.)
- **Langues des Sous-titres** : Sélectionner votre langue de sous-titres préférée. (Disponibles pour les chaînes numériques si plusieurs langues de sous-titres sont diffusées.)
- **Mise à jour** : Vous pouvez sélectionner Mise à Jour USB ou Mise à Jour Réseau.
 - **Mise à Jour USB** : Mise à jour du logiciel depuis un support de stockage USB. Veillez à ne pas couper l'alimentation électrique et à ne pas retirer le support de stockage USB tant que les mises à jour ne sont pas terminées.
 - **Mise à Jour Réseau** : Pour utiliser la mise à jour réseau, vous devez configurer votre téléviseur pour le connecter à votre réseau et le téléviseur doit être connecté à Internet.
- **Pays** : Appuyez sur les boutons ▲/▼ pour sélectionner le pays.
- **HDMI_CEC** : Appuyez sur le bouton OK/► pour afficher le sous-menu. Le système HDMI_CEC ne peut être utilisé qu'avec les appareils compatibles avec la fonction HDMI_CEC. Vous devez brancher un appareil HDMI_CEC avec un câble HDMI. Certains câbles HDMI peuvent ne pas être compatibles avec les fonctions HDMI_CEC.
 - **HDMI_CEC** : Activer ou Désactiver la fonction HDMI_CEC.
 - **Mise en Veille Auto** : Activer ou Désactiver la mise en veille automatique.
 - **ARC** : Activer ou Désactiver la fonction ARC.
 - **Allumage Auto** : Activer ou Désactiver la fonction d'allumage automatique.
- **HDMI EDID (dans le mode HDMI)** : Changer la version EDID. Sélectionnez EDID2.0 quand le signal source est transmis avec les spécifications HDMI2.0 et sélectionnez EDID1.4 quand le signal source est transmis avec les spécifications HDMI1.4.
- **Paramètres d'application** : Afficher les informations concernant Netflix.
- **Restauration d'usine par défaut** : Restaurer les paramètres système sur leurs réglages d'usine par défaut. Une fois la restauration terminée, le téléviseur se met en veille.

Utilisation des menus

- **HBBTV** : Activer ou Désactiver la fonction HBBTV.

REMARQUE:

- ◆ Ce service peut ne pas être supporté dans d'autres pays.
 - ◆ Certaines diffusions peuvent ne pas supporter la fonction HBBTV.
 - ◆ Une application HBBTV peut temporairement ne pas fonctionner correctement selon la situation de la station de diffusion ou du fournisseur de l'application.
 - ◆ Une application ne peut être utilisée pour la HBBTV que si le réseau TV est connecté à un réseau externe. L'application peut ne pas fonctionner correctement selon les conditions du réseau.
- **Guide d'installation** : Ce guide d'installation vous aidera à configurer votre téléviseur.

Configurer le menu Verrouillage

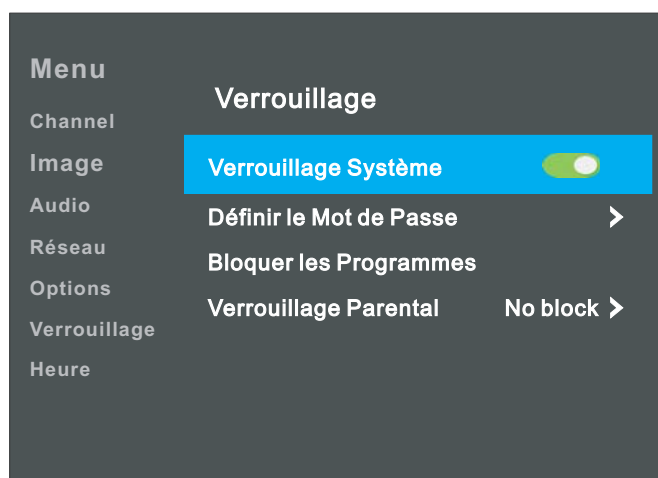

- **Verrouillage Système** : Cette fonction permet d'empêcher l'utilisation non autorisée du téléviseur en demandant un mot de passe à 4 chiffres. Appuyez sur **0-0-0-0** avec les boutons numériques (0-9). (C'est le mot de passe par défaut.)

REMARQUE:

- ◆ Si vous oubliez votre mot de passe, utilisez le mot de passe d'usine **1-2-2-5** pour récupérer l'accès et changer votre mot de passe si nécessaire.
- **Définir le Mot de Passe** : Appuyez sur le bouton **OK** pour afficher le sous-menu. Vous pouvez régler votre mot de passe personnalisé. Appuyez sur les boutons numériques de la télécommande pour régler le nouveau mot de passe. Quand vous avez saisi deux fois le nouveau mot de passe, son réglage est terminé. Le téléviseur retourne au menu précédent.
 - **Bloquer les Programmes (dans les modes ATV/DTV)** : Appuyez sur les boutons **▲/▼** pour sélectionner le programme à bloquer, puis appuyez sur le bouton **VERT** pour le bloquer. Appuyez à nouveau sur le bouton **VERT** pour le débloquer. (Disponible uniquement quand le Verrouillage Système est Activé.)
 - **Verrouillage Parental (dans le mode DTV)** : Appuyez sur les boutons **▲/▼** pour sélectionner une catégorie d'âge. Cette fonction permet d'éviter que des enfants ne regardent des programmes TV pour adultes en fonction de la catégorie limite sélectionnée.

Utilisation des menus

Configurer le menu Heure

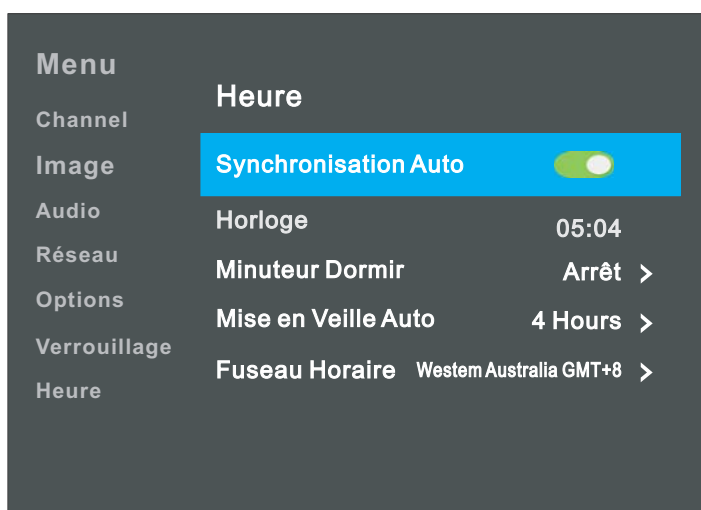

- **Synchronisation Auto** : Quand cette option est Activée, le téléviseur synchronise automatiquement l'horloge locale sur l'heure diffusée par le signal DTV.
- **Horloge** : Affichage de l'heure diffusée par le signal DTV ou de l'heure réglée manuellement.
- **Minuteur Dormir** : Mise en veille automatiquement du téléviseur après le délai réglé. Pour annuler cette fonction, réglez-la sur « Désactivé ».
- **Mise en Veille Auto** : Régler le délai de mise en veille automatique. Le téléviseur se met automatiquement en veille quand il n'y a aucune opération pendant le délai réglé.
- **Fuseau Horaire** : Afficher votre fuseau horaire.

REMARQUE:

Quand la Synchronisation Auto est Activée, l'option Horloge devient grisée et ne peut pas être réglée.

GUIDE DES PROGRAMMES (dans le mode DTV)

Appuyez sur le bouton **EPG** pour afficher le menu du Guide des Programmes. Cette fonction vous permet de prendre connaissance d'informations détaillées sur la chaîne avec les horaires de diffusion des programmes. Dans le guide des programmes, il est possible de consulter les informations sur les programmes des huit jours suivants (si ces informations sont diffusées par le diffuseur). Appuyez sur le bouton **QUITTER** (↵) pour quitter.

Horaire/Chaîne : Appuyez sur les boutons ◀/▶ pour changer l'affichage de la liste par Horaire ou Chaîne.

Enregistrer : Appuyez sur le bouton **ROUGE** pour régler les paramètres d'enregistrement. Le téléviseur peut effectuer des enregistrements programmés qu'il soit allumé ou en veille. Vous pouvez programmer l'enregistrement de plusieurs programmes. Les différents programmes ne doivent pas se chevaucher.

Quand un enregistrement commence dans le mode veille, les voyants avant changent de couleur et l'appareil n'affiche aucune image et ne diffuse aucun son.



Utilisation des menus

Informations : Appuyez sur le bouton **VERT** pour afficher des informations détaillées sur la chaîne actuelle.

Programmes : Appuyez sur le bouton **JAUNE** pour afficher la liste des programmes.

Rappel : Si un programme futur vous intéresse, appuyez sur le bouton **BLEU** pour programmer un rappel.

Liste des chaînes / Liste des favoris

Appuyez sur le bouton **LIST** pour afficher la liste des chaînes.

Appuyez sur les boutons **▲/▼** pour sélectionner une chaîne et appuyez sur **OK** pour la visionner.

Appuyez sur les boutons **◀/▶** pour afficher la liste des chaînes ou la liste des favoris

Appuyez sur le bouton **JAUNE** pour rechercher les programmes. Appuyez sur le bouton **^P▼** pour afficher la page précédente ou suivante de la liste.

Appuyez sur le bouton **QUITTER (↵)/LIST** pour quitter.

Liste des chaînes	
	1/1
1	JOY PRIME DTV
2	ADOM TV DTV
3	JOY NEWS DTV
4	4KIDS DTV
5	DOMINION TV DTV
6	ROCK TV DTV
7	CINE PLUS DTV
8	RESERVE2 DTV
9	OB TV DTV
10	PENTV DTV

● Rechercher

⏪ Bouger CH+ Page ⏩ Fav.List OK Sélectionner

Menu rapide

Appuyez sur le bouton **QMENU** de la télécommande pour afficher le menu rapide.

Appuyez sur les boutons **▲/▼** pour sélectionner des éléments et appuyez sur les boutons **◀/▶** pour les régler.

Appuyez sur le bouton **QMENU** pour quitter le menu.

- **Mode Image** : Vous pouvez sélectionner le type d'image correspondant le mieux à vos besoins de visionnage.
- **Mode Audio** : Sélectionner le mode audio correspondant à vos préférences.
- **Réduction du Bruit** : Réduire le bruit de l'affichage sans impacter la qualité vidéo.
- **Format d'image** : Vous pouvez sélectionner la taille d'image correspondant le mieux à vos besoins de visionnage.
- **Langues Audio** : Sélectionner votre langue audio préférée. (Disponibles pour les chaînes numériques si plusieurs langues audio sont diffusées.)
- **Langues des Sous-titres** : Sélectionner votre langue de sous-titres préférée. (Disponibles pour les chaînes numériques si plusieurs langues de sous-titres sont diffusées.)
- **Radio TV** : Basculer entre les programmes Radio et DTV quand il y a un programme radio (dans le mode DTV).
- **MTS (dans le mode ATV)** : Changer avec le mode NICAM.

Menu rapide	
Mode Image	< Standard >
Mode Audio	< User >
Réduction du Bruit	< Middle >
Format d'image	< 16:9 >
Langues Audio	
Langues des Sous-titres	
Radio TV	

⏪ Régler OK Sélectionner ⏩ Bouger

Page d'accueil

❑ Présentation de la page d'accueil intelligente

La page d'accueil est une interface d'entrée agrégeant toutes les fonctions auxquelles vous pouvez accéder couche par couche depuis cette page.

Le menu d'accueil permet aux utilisateurs de répondre à leurs différents besoins pour qu'ils puissent pleinement profiter des performances audio et vidéo offertes par l'appareil.

Appuyez sur le bouton **SOURCE** (🏠) pour afficher la page d'accueil (montrée sur l'illustration).

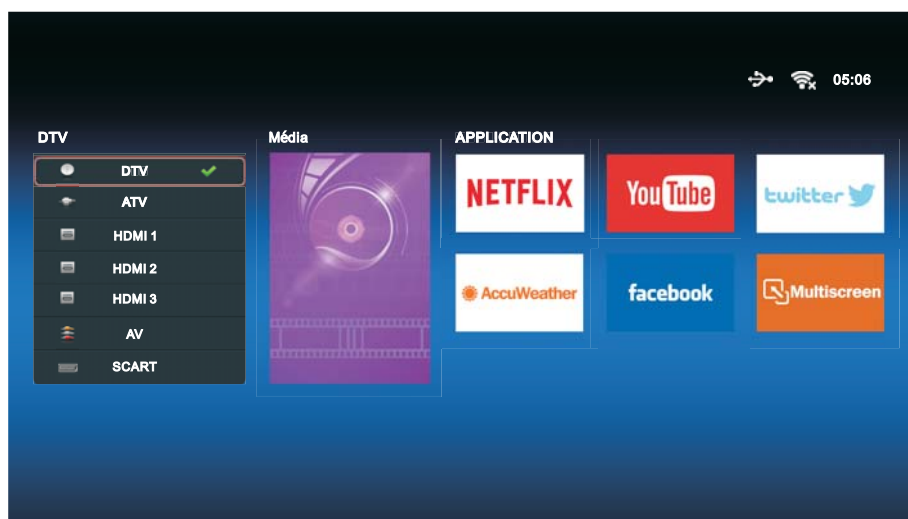

Agencement de la page d'accueil:

À gauche de l'écran, la source d'entrée est affichée.

Au centre de l'écran, les ressources multimédias sont affichées.

À droite de l'écran, les applications sont affichées.

Sélectionnez successivement les différentes options avec les boutons directionnels.

Appuyez sur le bouton **OK** pour entrer dans une petite fenêtre afin de sélectionner.

Appuyez sur le bouton **QUITTER** (↵) pour quitter la page d'accueil.

Lecture multimédia

La fonction multimédia de cet appareil vous permet de lire des supports de stockage USB portables (par exemple des clés USB, des disques durs USB portables ou des lecteurs de carte USB) et elle vous permet aussi de naviguer dans les fichiers, de visionner les photos, de lire les vidéos et d'écouter les musiques enregistrés sur ces supports de stockage.

REMARQUE:

- ◆ Certains périphériques USB peuvent ne pas être supportés ou mal supportés.
- ◆ Charge max. du port USB : CC 5 V 500 mA.

• Formats compatibles

La fonction multimédia est compatible avec les appareils USB à mémoire.

Elle permet de lire les fichiers PHOTO, MUSIQUE et VIDÉO.

Formats image compatibles : JPEG, BMP, PNG...

Formats audio compatibles : MP3, AAC, M4A...

Formats vidéo compatibles : AVI, VOB, DAT, MPEG -1 / MPEG-2 / MPEG-4, TS/T.P..

Page d'accueil

Entrer/Quitter un média

1. D'abord, branchez un support de stockage USB dans le port USB.
2. Appuyez sur les boutons directionnels pour sélectionner **Multimédia**, puis appuyez sur le bouton **OK** pour entrer dans le mode Multimédia.
3. Appuyez sur les boutons directionnels pour sélectionner successivement les différents Fichiers, Musiques, Photos et Vidéos.
4. Appuyez sur le bouton **QUITTER** (↵) pour quitter.

Interface d'utilisation principale

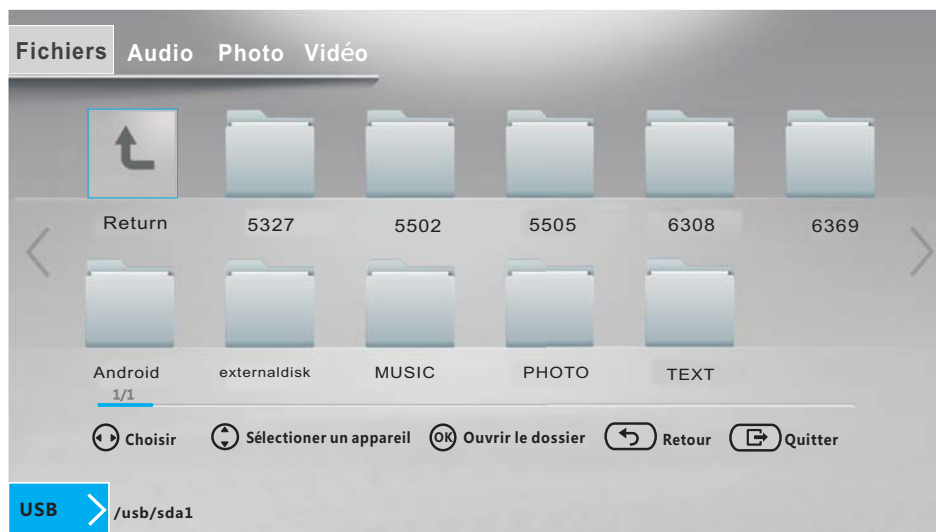

■ Fonctions de base

1. Appuyez sur les boutons ◀/▶ pour sélectionner successivement les différents Fichiers, Musiques, Photos et Vidéos dans le menu principal USB.
2. Mettez un dossier en surbrillance avec les boutons directionnels, puis appuyez sur le bouton **OK**.
3. Mettez un fichier Musique/Photo/Vidéo en surbrillance avec les boutons directionnels. Appuyez sur le bouton **OK** pour lire le fichier Musique/Photo/Vidéo sélectionné.
4. Appuyez sur le bouton **RETOUR** (↵) pour retourner au menu précédent.
5. Appuyez sur le bouton **QUITTER** (↵) pour retourner au menu principal USB.

■ Lire des fichiers

1. Après avoir affiché l'interface principale multimédia, appuyez sur les boutons ◀/▶ pour sélectionner un type de fichier, puis appuyez sur le bouton ▼ ou sur le bouton **OK** pour afficher l'interface de sélection des contenus de ce type de fichier.
2. Après avoir sélectionné un fichier, appuyez sur le bouton **OK** pour le lire.
3. Sur la dernière ligne de la page des contenus, appuyez sur le bouton ▼ pour afficher la barre de périphérique et à ce moment-là appuyez sur les boutons ◀/▶ pour changer de périphérique.

■ Écouter de la musique

Entrez dans « Multimédia » → « Musique » et procédez comme indiqué précédemment pour démarrer la lecture de fichiers audio.

1. Appuyez plusieurs fois sur les boutons ▲/▼ pour sélectionner un fichier audio dans la liste, puis appuyez sur le bouton **OK** pour le lire.

2. Appuyez sur le bouton **OK** pour mettre la lecture audio en pause ou la reprendre.
3. Appuyez sur le bouton **MENU** (⚙️) pour afficher le menu des paramètres de lecture audio. Appuyez sur le bouton **RETOUR** (↩️) pour retourner au statut précédant la lecture audio.

■ Menu des paramètres de lecture audio

Après avoir appuyé sur le bouton **MENU** (⚙️) pour afficher le menu des paramètres de lecture audio, les opérations suivantes sont identiques à celles du menu des paramètres de lecture vidéo.

1. Mode Audio : Sélectionner les différents effets audio.
2. Son Surround : Sélectionner le Son Surround selon vos préférences.
3. Balance : Régler la balance du son des haut-parleurs.
4. Mode de Lecture : Sélectionner l'un des modes de lecture.

■ Visionner des Photos

Cet appareil vous permet de visionner des photos dans un diaporama, de faire pivoter les photos, de zoomer dans les photos, etc.

Entrez dans « Multimédia » → « Photo » et procédez comme indiqué précédemment pour démarrer la lecture de fichiers image.

1. Appuyez sur le bouton **OK** pour afficher la console de lecture photo
2. Appuyez sur le bouton **MENU** (⚙️) pour afficher le menu des paramètres de lecture photo. Appuyez sur le bouton **RETOUR** (↩️) pour quitter la lecture en cours et retourner au statut précédant la lecture.

■ Menu des paramètres de lecture photo

Après avoir appuyé sur le bouton **MENU** (⚙️) pour afficher le menu des paramètres de lecture photo, appuyez plusieurs fois sur les boutons ▲/▼ pour sélectionner les différentes options, appuyez sur les boutons ◀/▶ pour régler l'option sélectionnée, ou appuyez sur le bouton **OK** pour afficher le menu du niveau suivant. Appuyez sur le bouton **RETOUR** (↩️) pour retourner au menu du niveau précédent, et appuyez sur le bouton **MENU** (⚙️) pour fermer directement le menu des paramètres de lecture.

1. Mode de Lecture : Sélectionner l'un des modes de lecture.

■ Console de lecture photo

Lors de la lecture d'un fichier et si aucun menu n'est affiché, appuyez sur le bouton **OK** pour afficher la console de lecture, appuyez plusieurs fois sur les boutons ◀/▶ pour sélectionner les commandes, et appuyez sur le bouton **OK** pour effectuer la fonction de la commande sélectionnée. Pour fermer la console de lecture, appuyez sur le bouton **RETOUR** (↩️) .

1. Lecture/Pause : Démarrer la lecture ou la mettre en pause.
2. Précédent : Lire le fichier précédent du même dossier.
3. Suivant : Lire le fichier suivant du même dossier.
4. Rotation à gauche : Faire pivoter l'image à gauche de 90°.
5. Rotation à droite : Faire pivoter l'image à droite de 90°.
6. Zoom avant / Zoom arrière : Grossir/Réduire l'image.
7. Informations : Informations sur le fichier image.
8. Paramètres : Afficher le menu des paramètres de lecture photo.

■ Fichier Vidéo

Entrez dans « Multimédia » → « Vidéo » et procédez comme indiqué précédemment pour démarrer la lecture de fichiers vidéo.

1. Pendant la lecture normale, maintenez le bouton ◀/▶ appuyé pour effectuer un retour rapide ou une avance rapide.
2. Appuyez sur les boutons ▲/▼ pour lire directement le fichier vidéo précédent/suivant.
3. Appuyez sur le bouton **OK** pour afficher la console de lecture vidéo.
4. Appuyez sur le bouton **MENU** (⚙) pour afficher le menu des paramètres de lecture. Appuyez sur le bouton **RETOUR** (↩) pour retourner au statut précédant la lecture vidéo.

■ Menu des paramètres de lecture vidéo

Après avoir appuyé sur le bouton **MENU** (⚙) pour afficher le menu des paramètres de lecture, appuyez plusieurs fois sur les boutons ▲/▼ pour sélectionner les différentes options, appuyez sur les boutons ◀/▶ pour régler l'option sélectionnée, et appuyez sur le bouton **OK** pour afficher le menu du niveau suivant. Appuyez sur le bouton **RETOUR** (↩) pour retourner au menu du niveau précédent, et appuyez sur le bouton **MENU** (⚙) pour fermer directement le menu des paramètres de lecture.

1. Mode Image : Sélectionner l'un des modes image.
2. Son Surround : Sélectionner le Son Surround selon vos préférences.
3. Balance : Régler la balance du son des haut-parleurs.
4. Mode de Lecture : Sélectionner l'un des modes de lecture.
5. Sous-titres : Appuyez sur le bouton **OK** pour afficher le menu du niveau suivant afin de sélectionner les sous-titres et de régler leurs paramètres;
6. Piste Audio : Si les fichiers vidéo comportent plusieurs pistes audio, l'utilisateur peut les choisir.
7. Taille d'écran : Régler la taille de l'écran.
8. Mode Audio : Sélectionner le mode audio correspondant à vos préférences.

■ Console de lecture vidéo

Lors de la lecture d'un fichier et si aucun menu n'est affiché, appuyez sur le bouton **OK** pour afficher la console de lecture, appuyez plusieurs fois sur les boutons ◀/▶ pour sélectionner les commandes, et appuyez sur le bouton **OK** pour effectuer la fonction de la commande sélectionnée. Pour fermer la console de lecture, appuyez sur le bouton **RETOUR** (↩) .

1. Lecture/Pause : Démarrer la lecture ou la mettre en pause.
2. Retour Rapide : Effectuer un retour rapide.
3. Avance Rapide : Effectuer une avance rapide.
4. Précédent : Lire le fichier précédent du même dossier.
5. Suivant : Lire le fichier suivant du même dossier.
6. Mode de Répétition : Sélectionner le mode de lecture.
7. Aller à : Lors de la lecture de fichiers vidéo, sauter directement au temps que vous spécifiez pour commencer la lecture.
8. Informations : Informations sur le fichier vidéo.
9. Paramètres : Afficher le menu des paramètres de lecture vidéo.

Applications

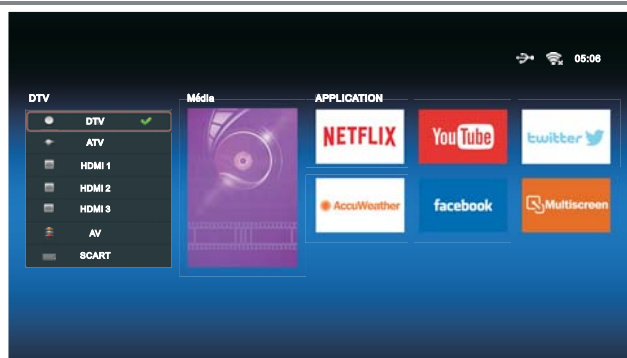

Appuyez sur le bouton **SOURCE** (🏠) de la télécommande pour afficher la page principale d'accueil. Puis utilisez les boutons directionnels pour sélectionner l'application désirée et appuyez sur le bouton **OK** pour l'afficher. Ou appuyez sur le bouton de raccourcis de la télécommande pour afficher directement l'application.

■ Netflix

Ouvrez une session sur votre compte Netflix® pour naviguer dans les titres par genres, pour rechercher des titres, pour gérer votre Instant Queue et pour lire les recommandations Netflix®, tout cela sur votre téléviseur. Si vous n'avez pas de compte Netflix®, vous devrez créer un nouveau compte pour pouvoir utiliser ce service. Regardez les émissions TV et les films en ligne ou en streaming depuis Netflix. Pour plus d'information, visitez www.Netflix.com.

REMARQUE:

- ◆ La liste de recherche vidéo sur le téléviseur peut différer de la liste de recherche sur le navigateur Web d'un ordinateur.
- ◆ En fonction du débit de votre connexion Internet, la lecture vidéo peut être mise en pause ou arrêtée, ou il peut y avoir de fréquentes pauses de mise en mémoire tampon. Nous vous recommandons d'utiliser une connexion Internet ayant un débit d'au moins 1,5 Mbit/s. Pour que la lecture soit optimale, une vitesse de connexion de 4,0 Mbit/s est nécessaire.
- ◆ Ces services sont fournis par un fournisseur de contenus distinct. Visitez les sites Web des fournisseurs de contenus pour obtenir des informations spécifiques sur leurs services.
- ◆ Pour les services nécessitant l'ouverture d'une session, créez un compte pour ces services sur le site Web du fournisseur de service avec un ordinateur, puis ouvrez une session sur le téléviseur.

■ Multi-écran

- Le multi-écran est une technologie miroir. Le téléviseur Smart TV peut afficher les mêmes images que celles d'un appareil Android connecté au même réseau sans fil.
- Pour utiliser la fonction multi-écran, allez dans la page d'accueil, sélectionnez « Multi-écran » et appuyez sur **OK**.
- Activez la fonction d'affichage sans fil (c.-à.-d WiFi Display, WiFi Direct ou Cast Screen) sur votre smartphone ou votre tablette (consultez la notice d'utilisation de votre appareil pour savoir comment activer l'affichage sans fil).
- Votre appareil portable affiche une liste d'appareils disponibles. Sélectionnez le nom de votre téléviseur et cliquez dessus pour vous connecter.
- Votre appareil portable se connecte au téléviseur et son affichage s'affiche sur le téléviseur.



REMARQUE:

- ◆ Votre téléviseur et le smartphone doivent être connectés au même réseau sans fil pour pouvoir utiliser cette fonction.
- ◆ Certains appareils Android peuvent ne pas reconnaître cette fonction (cette fonction n'est pas prise en charge sur les périphériques iOS).

Télétexte

Utiliser la fonction télétexte

■ Afficher le télétexte

1. Sélectionnez une station TV fournissant un signal télétexte.
2. Appuyez sur le bouton  pour entrer dans le mode télétexte.
3. Appuyez sur le bouton  pour entrer dans le mode Mixte permettant de surimposer la page télétexte sur le programme TV.
4. Appuyez une deuxième fois sur le bouton  pour quitter/retourner dans le mode ATV/DTV normal.

■ Sélection des pages

1. Saisissez un numéro de page (trois chiffres) avec les boutons numériques. Si vous saisissez un numéro erroné, vous devez terminer de saisir un numéro à trois chiffres avant de saisir à nouveau le numéro de page correct.
2. Les boutons ▲ / ▼ permettent de sélectionner les pages précédentes ou suivantes.

■ Figé



Vous pouvez appuyer sur le bouton  pour figer une page. Appuyez à nouveau dessus pour débloquer la page.

■ Index



Appuyez sur le bouton  pour afficher directement la page d'index principale.

■ Agrandir le texte

Quand une page est affichée, vous pouvez doubler la taille du texte pour en faciliter la lecture.



1. Appuyez sur le bouton  pour agrandir la moitié supérieure de la page.
2. Appuyez à nouveau sur le bouton  pour agrandir la moitié inférieure de la page.
3. Appuyez à nouveau sur le bouton  pour retourner à l'affichage normal.

■ Mode Révéler

Vous pouvez afficher les informations télétexte cachées (par exemple les réponses à des puzzles ou des devinettes) en appuyant sur le bouton . Appuyez à nouveau sur le bouton  pour ne plus afficher les informations.

■ Sous-page

Certains télétextes contiennent plusieurs sous-pages qui sont paginées automatiquement dans un certain ordre par la station TV.

1. Vous pouvez afficher directement une sous-page spécifique en appuyant sur le bouton  et en saisissant le numéro de page avec les boutons numériques. Saisissez le numéro de sous-page (par exemple 0003 pour la troisième sous-page).
2. Appuyez à nouveau sur le bouton pour quitter le mode sous-page.
3. Appuyez sur le bouton  pour retourner dans le mode TV normal.

■ Boutons de couleur (Rouge, Vert, Jaune et Bleu)

Appuyez sur ces boutons pour accéder directement aux pages des couleurs correspondantes affichées dans la partie inférieure de l'affichage télétexte.

Dépannage

Dépannage

Avant de contacter un réparateur, procédez aux vérifications suivantes. Si le problème persiste, débranchez le téléviseur et contactez une assistance technique.

Son TV analogique		
Problèmes	Causes possibles	Solutions
Il y a des craquements ou des distorsions sonores.	Il y a des interférences générées par des voitures, des éclairages fluorescents, des lecteurs vidéo, des appareils de diffusion radio, des ordinateurs ou d'autres équipements.	Éteignez les équipements les uns après les autres pour voir si cela permet supprimer les interférences. Consultez également les instructions concernant les interférences perturbant l'image.
Le son stéréo devient mono.	Le signal est faible ou la diffusion est en mono.	Contrôlez le signal et votre système d'antenne.

Image TV analogique		
Problèmes	Causes possibles	Solutions
L'image est pixélisée.	Votre lecteur vidéo est défectueux. Problème d'émetteur. L'antenne a bougé, est endommagée ou a été débranchée.	Si vous êtes équipé d'un lecteur vidéo, essayez de brancher l'antenne directement dans le téléviseur. Si le problème disparaît, le lecteur vidéo est probablement défectueux. Faites contrôler votre système d'antenne.
Il y a du ghosting (dédoublage des objets dans l'image).	L'antenne reçoit des signaux réfléchis par des collines ou des bâtiments. Le système d'antenne est défectueux.	Essayez de capter un meilleur signal de la même station de télévision. Faites contrôler votre système d'antenne.
Il y a des interférences dans l'image, telles que des points ou des traînées.	Le signal d'antenne est faible. Il y a des interférences générées par des équipements électriques, par exemple des moteurs ou des outils électriques. Le réglage de la sortie de l'équipement vidéo numérique ne correspond pas aux spécifications d'entrée HDMI ou VGA du téléviseur.	Essayez de capter un meilleur signal de la même station de télévision. Faites contrôler votre système d'antenne. Éloignez l'équipement générant les interférences ou, si possible, éteignez-le. Modifiez le taux de rafraîchissement ou la résolution de l'équipement numérique, si possible.

Dépannage

Il y a des interférences dans l'image, par exemple des motifs ou des lignes ondulées. Il peut également y avoir des interférences audio.	D'autres équipements utilisent la même fréquence. Il y a un câble de mauvaise qualité sur le chemin de connexion entre le téléviseur et l'antenne. Votre système d'antenne reçoit un signal non désiré sur la même fréquence.	Mettez les autres équipements en veille pour voir si les interférences disparaissent. Modifiez la fréquence de sortie de l'équipement provoquant les interférences (voir sa notice d'utilisation). Utilisez un câble de meilleure qualité. Faites contrôler votre système d'antenne.
Les caractères du télétexte sont désordonnés.	Le signal est de mauvaise qualité.	Procédez de la même manière qu'en cas de ghosting ou d'image pixélisée.
Quand l'entrée RVB est utilisée, l'image est déformée ou il n'y a pas d'image.	Le signal de synchronisation est manquant.	Appuyez sur la touche AV pour sélectionner l'entrée AV qui reçoit le signal de synchronisation.

Télévision Numérique Terrestre

Problèmes	Causes possibles	Solutions
L'image est saccadée ou figée. Le son est haché.	Le signal est faible ou le type d'antenne est inapproprié.	Effectuez à nouveau la syntonisation. L'antenne n'est peut-être pas appropriée à la diffusion télévisée numérique. Vous vous trouvez peut-être dans un lieu où la réception de la télévision numérique est mauvaise.
Certaines chaînes sont manquantes.	Non-réception d'un ou de plusieurs fréquences multiplexées numériques.	Faites réviser votre système d'antenne par un professionnel.
Un ou tous les dysfonctionnements ci-dessus.	Il y a des interférences ou d'autres problèmes provoqués par un signal d'antenne passant par un autre équipement.	Essayez de connecter l'antenne directement au récepteur de la télévision numérique, puis effectuez à nouveau la syntonisation. Si des équipements comportent un modulateur de fréquence radio, éteignez-les ou modifiez leur fréquence, puis effectuez à nouveau la syntonisation de la télévision numérique. (Consultez la notice d'utilisation des autres appareils pour savoir comment faire.)

Dépannage

Multiplexage

La DVB-T (Diffusion Vidéo Numérique - Terrestre) est diffusée par groupes de chaînes sur une fréquence commune. Cette technique est dénommée multiplexage. Il y a plusieurs fréquences multiplexées dans le système DVB-T, chacune transporte un groupe de chaînes. Si le signal d'une fréquence multiplexée est mauvais, vous pouvez perdre le groupe entier de chaînes de cette fréquence.

Généralités

Problèmes	Causes possibles	Solutions
L'image est d'une taille incorrecte ou l'appareil source (ordinateur, lecteur DVD, décodeur, etc.) ne vous permet pas de régler une résolution que le téléviseur peut reproduire.	L'appareil source n'a pas lu les données d'installation du téléviseur. Le câble de connexion ne comporte pas toutes les connexions requises.	Évitez d'utiliser des adaptateurs ou des câbles anciens. Utilisez exclusivement des câbles modernes. Redémarrez l'appareil source après avoir connecté et allumé le téléviseur. Changez l'adaptateur graphique de votre ordinateur. Prenez connaissance des résolutions vidéo compatibles dans cette notice d'utilisation.
L'image paraît écrasée ou étirée bien que le format d'image soit correctement réglé (par exemple 4/3 ou 16/9).	L'équipement fournissant un signal au téléviseur est réglé sur un format d'image incorrect.	Sur l'équipement fournissant le signal au téléviseur, sélectionnez le format d'image approprié, par exemple 4/3 (ancien format conventionnel) ou 16/9, 1280 x 720 ou 1920 x 1080 pixels pour correspondre aux écrans larges.
Il n'y a pas d'image.	La luminosité et le contraste sont réglés au minimum.	Augmentez la luminosité et le contraste.
Il n'y a pas de son.	Le volume est réglé au minimum. Le son est coupé.	Montez le volume. Appuyez sur la touche sourdine pour rallumer le son.

Télécommande

Problèmes	Causes possibles	Solutions
Les boutons ne fonctionnent pas correctement ou la portée est réduite.	Les piles sont usées. Il y a un obstacle entre la télécommande et l'appareil.	Insérez des piles neuves. Enlevez les obstacles et dirigez la télécommande directement vers le capteur avant de l'appareil en veillant à ce qu'il n'y ait aucun obstacle.

Mise en marche		
Problèmes	Causes possibles	Solutions
Le téléviseur semble « mort » : rien ne fonctionne et aucun voyant ne s'allume.	Il n'y a pas d'alimentation secteur. L'interrupteur marche/arrêt principal est sur la position éteint. Un fusible a grillé ou le disjoncteur s'est déclenché.	Contrôlez les interrupteurs marche/arrêt du téléviseur et de la prise secteur. Vérifiez que la prise secteur est sous tension. Contrôlez les fusibles et le disjoncteur de votre boîtier à fusibles principal. Recherchez la cause potentielle du problème avant de remplacer un fusible ou de réenclencher le disjoncteur.
L'appareil ne réagit pas à ses boutons de commandes ou aux commandes de la télécommande. L'appareil est bloqué en veille.	Le microcontrôleur est perturbé par des perturbations électriques.	Débranchez l'appareil de la prise secteur et attendez cinq minutes avant de réessayer. (Laissez le téléviseur débranché et contactez un réparateur si cela ne permet pas de régler le problème.)
Le téléviseur ne réagit pas à certains boutons de commandes du téléviseur ou de la télécommande.	La fonction de verrouillage de chaîne, d'installation, enfant ou du clavier est activée (si existante).	Consultez les chapitres correspondants pour connaître les instructions d'utilisation.

Dépannage

Entretien

Les dysfonctionnements précoces peuvent être évités. Utilisez votre produit avec soin et nettoyez-le régulièrement pour prolonger sa durée de vie. Éteignez toujours le téléviseur et débranchez toujours son cordon d'alimentation avant de commencer toute opération de nettoyage.

Nettoyer l'écran

1. Il existe une méthode très efficace pour protéger durablement l'écran de la poussière. Humidifiez un chiffon doux avec une solution d'eau tiède additionnée d'un peu d'adoucissant textile ou de liquide vaisselle. Essorez le chiffon jusqu'à ce qu'il soit presque sec, puis utilisez-le pour essuyer l'écran.

2. Enlevez impérativement l'eau en excès de l'écran, puis laissez-le sécher à l'air libre avant d'allumer le téléviseur.

Nettoyer le boîtier

Pour enlever les saletés et les poussières du boîtier, essuyez-le avec un chiffon doux, sec et ne peluchant pas. N'utilisez jamais de chiffon mouillé.

MISE AU REBUT

En tant que revendeur, nous nous préoccupons de l'environnement. Aidez-nous en observant toutes les instructions de mise au rebut de vos produits, emballages et, le cas échéant, accessoires et piles. Nous devons tous œuvrer pour la protection des ressources naturelles et nous efforcer de recycler tous les matériaux d'une manière qui ne puisse nuire ni à notre santé ni à l'environnement. Nous devons tous nous conformer strictement aux lois et règlements de mise au rebut édicté par nos autorités locales. Évitez de jeter vos produits électriques défectueux ou obsolètes, et vos piles usagées, avec vos ordures ménagères.

Contactez votre revendeur ou vos autorités locales pour connaître les instructions de mise au rebut et de recyclage. Déposez les piles au point de collecte pour recyclage le plus proche de chez vous. Le guide d'instruction du produit vous indique exactement comment procéder pour enlever les piles usagées.

Nous nous excusons d'avance pour les désagréments causés par les quelques erreurs mineures que vous pourriez rencontrer, généralement dues aux constantes améliorations que nous apportons à nos produits.



Hotline Darty France

Quels que soient votre panne et le lieu d'achat de votre produit en France, avant de vous déplacer en magasin Darty, appelez le 0 978 970 970 (prix d'un appel local) 7j/7 et 24h/24.

Hotline Vanden Borre

Le service après-vente est joignable au +32 2 334 00 00, du lundi au vendredi de 8h à 18h et le samedi de 9h à 18h.

Fiche produit

SPÉCIFICATIONS

MODÈLE		B4302UHD LED	B4502UHD L ED
Dalle	Taille de la dalle	108 cm (42,5")	113 cm (44,5")
	Luminosité	250	280
	Contraste	1100/1	4000/1
Résolution max.		3840 x 2160	3840 x 2160
Bande de fréquences		2.4 GHz	2.4 GHz
Puissance de transmission		≥ 13 dBm @ 11n, ≥ 14 dBm @ 11g, ≥ 16 dBm @ 11b	≥ 13 dBm @ 11n, ≥ 14 dBm @ 11g, ≥ 16 dBm @ 11b
Connectique	Logement CI	1	1
	USB	2	2
	HDMI	3	3
	Entrée AV	1 (mini)	1 (mini)
	LAN	1	1
	SORTIE COAXIALE	1	1
	CASQUE	1	1
	ENTRÉE D'ANTENNE	2	2
	PÉRITEL	1	1
Alimentation électrique		CA 100-240 V~ 50/60 Hz	CA 100-240 V~ 50/60 Hz
Puissance absorbée		95 W, veille < 0,5 W	115 W, veille < 0,5 W
Dimensions (L x P x H)		970 x 217 x 620 mm	1016,8 x 216,5 x 639 mm
Poids (net) :		7,6 kg	8,9 kg

Fiche produit

SPÉCIFICATIONS

MODÈLE		B4902UHD LED	B5502UHD LED
Dalle	Taille de la dalle	123 cm (48,5")	139 cm (54,6")
	Luminosité	250	280
	Contraste	4000/1	4000/1
Résolution max.		3840 x 2160	3840 x 2160
Bande de fréquences		2.4 GHz	2.4 GHz
Puissance de transmission		≥ 13 dBm @ 11n, ≥ 14 dBm @ 11g, ≥ 16 dBm @ 11b	≥ 13 dBm @ 11n, ≥ 14 dBm @ 11g, ≥ 16 dBm @ 11b
Connectique	Logement CI	1	1
	USB	2	2
	HDMI	3	3
	AV IN	1 (mini)	1 (mini)
	LAN	1	1
	SORTIE COAXIALE	1	1
	CASQUE	1	1
	ENTRÉE D'ANTENNE	2	2
	PÉRITEL	1	1
Alimentation électrique		CA 100-240 V~ 50/60 Hz	CA 100-240 V~ 50/60 Hz
Puissance absorbée		125 W, veille < 0,5 W	150 W, veille < 0,5 W
Dimensions (L x P x H)		1104,5 x 217 x 697mm	1244 x 239,8 x 775 mm
Poids (net) :		9,6 kg	14,3 kg

Fiche produit



ENERG

енергия · ενεργεια

Y
UJA

IE
IA

Brandt B4302UHD LED



ENERGIA · ЕНЕРГИЯ
ΕΝΕΡΓΕΙΑ · ENERGIJA
ENERGY · ENERGIE
ENERGI

69
Watt

101
kWh/annum

108
cm



42.5
inch

2010/1062 - 2017



ENERG

енергия · ενεργεια

Y
UJA

IE
IA

Brandt B4502UHD LED



ENERGIA · ЕНЕРГИЯ
ΕΝΕΡΓΕΙΑ · ENERGIJA
ENERGY · ENERGIE
ENERGI

80
Watt

117
kWh/annum

113
cm



44.5
inch

2010/1062 - 2017

Consommation d'électricité en mode veille (approximative)	< 0,50 W
Résolution de l'écran	3840 x 2160 pixels

Fiche produit

Brandt B4902UHD LED

ENERGIA · ЕНЕРГИЯ
ENERΓΕΙΑ · ENERGIJA
ENERGY · ENERGIE
ENERGI

80
Watt

117
kWh/annum

123
cm

48.5
inch

2010/1062 - 2017

Brandt B5502UHD LED

ENERGIA · ЕНЕРГИЯ
ENERΓΕΙΑ · ENERGIJA
ENERGY · ENERGIE
ENERGI

110
Watt

161
kWh/annum

139
cm

54.6
inch

2010/1062 - 2017

Consommation d'électricité en mode veille (approximative)	< 0,50 W
Résolution de l'écran	3840 x 2160 pixels

En raison des mises au point et améliorations constamment apportées à nos produits, de petites incohérences peuvent apparaître dans ces instructions. Veuillez nous excuser pour la gêne occasionnée.

Darty Holdings SAS © 14 route d'Aulnay 93140 Bondy, France

25/08/2017

EU Declaration of Conformity

Déclaration UE de Conformité

EU- Conformiteitsverklaring

Declaración UE de conformidad

Declaração de conformidade da UE

Product Description –

44.5” LED TV

Description du produit :

Productbeschrijving:

Descripción del producto :

Descrição do produto:

Brand - Marque / Merk/ Marca:

Brandt

Model number - Référence commerciale /

Modelnummer / Número de modelo /

Número do modelo :

B4502UHD LED

We declare that the above product has been evaluated and deemed to comply with the requirements of the listed European Directives and standards:

Nous déclarons que le produit ci-dessus a été évalué et jugé conforme aux dispositions des directives et des normes européennes énumérées ci-après:

Wij verklaren dat het hierboven vermeld product is beoordeeld overeenkomstig en geacht te voldoen aan de eisen van genoemde Europese Richtlijnen en normen:

Declaramos que el producto mencionado anteriormente ha sido evaluado y se ha estimado que cumple con las normas y los requisitos de las Directivas Europeas enunciadas:

Declaramos que o produto apresentado acima foi avaliado e considerado em conformidade com os requisitos das diretivas e normas europeias listadas:

Radio Equipment directive (2014/53/EU) –

Directive équipement radioélectrique (2014/53/UE)

Radioapparatuur richtlijn (2014/53/EU)

Directiva de equipos de radioeléctricos (2014/53/UE)

Directiva de equipamentos de rádio (2014/53/UE)

The product is in accordance with the RED. Le produit est conforme à la directive RED.

Het product is in overeenstemming met de RED.

El producto cumple con el RED.

O produto encontra-se em conformidade com a RED.

RoHS 2 Directive (2011/65/EU) - Directive RoHS 2 (2011/65/UE)

RoHS-2 richtlijn (2011/65/EU) Directiva RoHS 2 (2011/65/UE)

ETS1 EN 300 328 V2.1.1 (2016-11)

ETS1 EN 303 340 V1.1.2 (2016-09)

ETS1 EN 303 372-2 V1.1.1 (2016-04)

Draft EN 301 489-1 V2.2.0 (2017-03)

Final draft EN 301 489-3 V2.1.1 (2017-03)

Draft EN 301489-17 V3.2.0 (2017-03)

EN 62311 :2008

EN 55032:2015, Class B

EN 61000-3-2:2014

EN 61000-3-3:2013

EN 55020:2007+A12:2016

EN 55024:2010

EN 60065:2014

Notified Body: Bureau Veritas

Organisme Notifié

Aangemelde instantie

Organismo notificado

Organismo notificado



The person responsible for this declaration is:

Le responsable de cette déclaration est :

De verantwoordelijke persoon voor deze verklaring is:

La persona responsable de esta declaración es:

A pessoa responsável por esta declaração é:

Name - Nom -: François Lemauf

Position - Poste: General Manager / Direct Sourcing

Signature - Signature:

Date : 6th September, 2017

