



**PHOENIX**  
**TELEVISEUR COULEURS**

**30" WIDE LCD TV**

**Manuel de l'utilisateur**

# Table de Matières

<b>Information importante.....</b>	<b>4</b>
<b>Performances .....</b>	<b>5</b>
<b>Instructions de Sécurité.....</b>	<b>6</b>
<b>Avant la mise en marche.....</b>	<b>7</b>
Connexion Aérienne.....	7
Mise en marche .....	7
Mise en place des batteries .....	7
<b>Unité de commande.....</b>	<b>8</b>
Bandeau de commande avant/arrière .....	8
Tableau de connexion de l'équipement externe.....	9
La télécommande .....	9
<b>Utilisation de la télévision .....</b>	<b>10</b>
Réglage des programmes.....	11
Réglage automatique .....	11
Réglage manuel .....	12
Organisation des programmes.....	13
<b>Réglage de la télévision .....</b>	<b>14</b>
Menu de Son .....	14
Caractéristiques de Son. ....	15
Menu d'Image .....	16
Caractéristiques de Menu.....	16
<b>Utilisation du télétexte .....</b>	<b>18-19</b>
<b>Connexion de l'équipement externe.....</b>	<b>21-27</b>
<b>Aide &amp; Conseils de Services .....</b>	<b>28</b>
<b>Tableau de spécifications techniques .....</b>	<b>29</b>

# Information importante

Les écrans LCD sont les produits précis d'une haute technologie, mais parfois certaines images peuvent manquer à certaines pièces de l'écran ou des tâches lumineuses peuvent se créer. Ce n'est pas une signe de mal fonctionnement.

## **Nettoyage de l'écran et de la caisse...**

Après avoir coupé l'alimentation, nettoyez l'écran et la caisse avec un chiffon mou et sec. Nous vous recommandons de n'utiliser jamais un produit de cirage ou des solvants pouvant endommager l'écran ou la caisse.

## **Disposition**

La lampe fluorescente au cathode froid située dans le panneau LCD contient un petit peu de mercure ; c'est pourquoi il est nécessaire de la disposer selon la réglementation du Gouvernement Local ou de la laisser dans un centre de recyclage à la fin de sa période d'utilisation.

## **Télévision**

Merci d'acheter cette télévision fabriquée pour vous satisfaire à long terme.

Vous pouvez déjà être au courant d'utiliser une télévision mais trouvez temps de lire ces instructions. Elles sont désignées pour vous familiariser les nouvelles caractéristiques de votre télévision de façon à rendre le meilleur résultat de votre achat.

### **Articles spéciaux**

- 30" 16:9 TFT-LCD WXGA Panel
- Résolution :1280 x 768
- 16,722, 216 Couleurs (8 bit)
- CATV
- Luminosité : 550 cd/m2.
- Contraste ratio: 600 : 1
- Son : 2x5 W Stéréo
- Télétex : 124 pages
- Grandes visibilités angulaires
- Sorties : 2 Scart, AV, Audio.
- Faible consommation
- AVL
- ATS
- Bouton de programmation intelligent
- Chronomètre réveil On
- Chronomètre réveil Off
- Amplificateur graphique
- Apparition d'information sur l'écran
- Réglage précis manuel
- Mémorisation de 100 programmes
- Une télécommande complètement fonctionnelle
- Verrouillage enfant

# Sécurité est Important

Votre sécurité et la sécurité des autres sont importantes. Avant de fonctionner cette télévision, lisez s'il vous plaît, les instructions de sécurité.

## Instructions de Sécurité

**!** Lisez toutes les instructions de sécurité avant la première mise en marche de votre TV.



- Positionnez la télévision afin d'éviter la lumière reflétante sur l'écran. Excès de lumière causera l'effet décoloré.



- Positionnez le câble de la boîte d'alimentation et les autres câbles afin d'éviter qu'on marche sur ceux-ci, ou qu'ils soient pincés par des objets placés sur ou contre ceux-ci.



- Ne placez pas des objets plein de liquide comme vase ou pot à fleurs à proximité du ou sur le téléviseur.
- Ne jamais placer la télévision auprès des liquides éblouissants.



- Ne jamais placer une source de flamme nue sur la télévision comme des chandelles allumées.

- Vérifiez qu'il ne se trouve pas une source de flamme nu sur l'ensemble.
- Ne placez pas la télévision près des sources de chaleur telles que des radiateurs, des fours, des fourneaux, etc.



- Ne pressez pas, ne frappez pas ou n'heurtez pas sur l'écran de votre produit.



- La chaleur accumulée dans l'ensemble s'échappe par des trous de ventilation, ainsi ne couvrez pas l'ensemble par toile ou vêtements qui peuvent bloquer la circulation d'air. Ne placez pas la télévision sur le tapis ou l'ameublement mol.

- Ne laissez JAMAIS les enfants pousser quoi dans les trous ou les fentes sur la boîte.



- Nettoyez l'écran de TV en utilisant un cuir légèrement humide de tissu ou de chamois. N'employez jamais les produits d'épuration abrasifs comme des décapsants de liquide ou d'aérosol.
- Enlevez l'alimentation principale de la sortie de douille tout en nettoyant.
- Au cours de son nettoyage, ne jamais appliquer de la pression sur l'écran.



- Ne jamais poser votre écran sur des objets durs. Votre écran TFT peut être endommagé.



- Si vous souhaitez placer la télévision sur une étagère ou sur un mur, assurez-vous de préserver un passage d'air d'un minimum de 10 cm tout autour pour favoriser la ventilation.



- Votre TV est conçue pour fonctionner en 230V AC - 50Hz. Ne la connectez pas à un autre type d'alimentation.

- En cas de non utilisation prolongée de la TV, déconnecter la fiche électrique du courant du secteur.
- Votre TV est conçue comme un appareil de 1ère CLASSE, l'utiliser obligatoirement avec une prise à terre.

# Avant la mise en marche

Enlevez votre télévision soigneusement de la boîte. Vous pouvez souhaiter stocker l'emballage et pour le futur usage.

## Dans la Boîte

A l'intérieur de ce paquet vous devriez avoir:

- Accessoires fournis
- Câble d'alimentation
- Télécommande
- Piles

**Lisez ces instructions avant l'emploi.**

## Raccordement aérien

Pour relier une antenne, branchez le fil aérien à la prise aérienne sur l'arrière de la télévision.

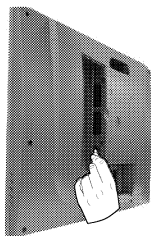

Vous pouvez utiliser une antenne d'extérieur ou d'intérieur.

Cependant, si vous utilisez une antenne d'intérieur la qualité de la réception peut être réduite et l'ajustement de l'antenne peut être exigé en changeant des programmes.

### Note:

Si vous vivez dans un secteur faible de réception ou utilisez une antenne d'intérieur vous pouvez éprouver la perte ou la corruption des transmissions de système télétexte.

## La Mise en Marche

### Alimentation Principale

Branchez l'alimentation principale électrique et mettez en marche.

Branchez le câble d'alimentation à votre prise Domestique de douille de forces (230 V 50 Hz à C.A.).

**Note 1:** À l'absence de signal d'émission, dans cinq minutes votre TV se passera automatiquement à la position de repos.

**Note 2:** En cas de mal fonction de votre télécommande (cassure ou usure des piles) votre TV est conçue pour commander par des boutons frontales telles que "MENU", "PR+", "PR-", "+", "-".

### Note:

Débrancher la prise d'alimentation, si on n'utilisera pas la TV.

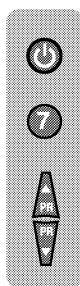

**4.** Appuyez sur le bouton de marche sur l'avant de la TV; le voyant de d'attente s'allumera.

**5.** Pour fonctionner la télévision appuyez sur un bouton **numérique** ou la touche **Programme supérieure** ou **Programme inférieure** de la télécommande ou **Programme supérieure** ou **Programme inférieure** de la bande de commande.

Le voyant d'attente restera allumé. L'image apparaîtra sur l'écran après quelques secondes.



Appuyez sur la touche veilleuse pour passer au mode d'attente. Le voyant d'attente s'allumera plus fort.

### Note:

Ne laissez pas la télévision en attente sans surveillance pendant longtemps ou plus d'une nuit.

### La première Mise en Marche

Pour installer votre TV, lisez les sections "Contrôle TV" et "Réglage de de la télévision".

## Les piles

Retirez le cache arrière pour faire apparaître le compartiment des piles. Insérez les piles en prenant soin de bien respecter les polarités. Des types de piles appropriés pour cette télécommande sont UM-4, IEC R03 ou AAA 1.5V. Ne jetez pas vos piles usagées au feu, jetez-les dans une zone de mise au rebut prévue à cet effet. Ne pas associer une pile usée ancienne avec une nouvelle pile, et ne mélangez pas des types de piles différents. La performance de la télécommande se détériorera au-delà d'une distance de 8 m ou hors d'un angle de 30 degrés par rapport au centre du téléviseur.

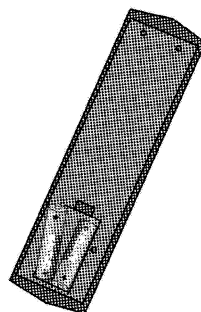

# Unité de Contrôle

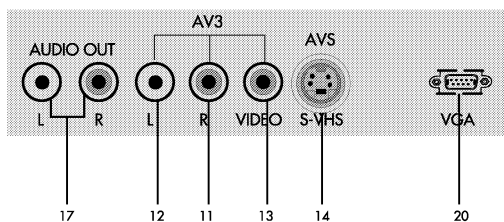
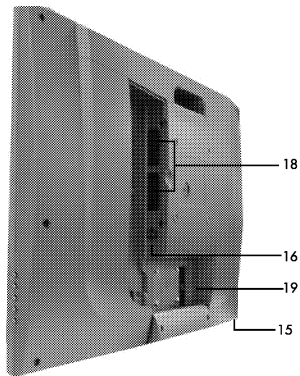
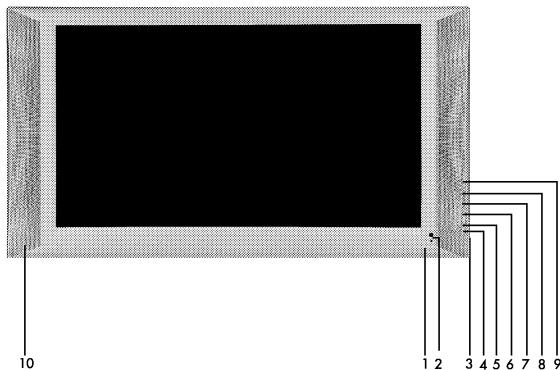

Il est possible de raccorder un appareil amplificateur ou équivalent à la sortie audio. Le son est toujours appartient à la chaîne que vous regardez.

- |                              |   |
|------------------------------|---|
| 1. Télécommande              | 11. Audio RCA (D)                             |
| 2. Veille                    | 12. Audio RCA (G)                             |
| 3. Bouton de marche On / Off | 13. Connecteur CINCH d'entrée de signal vidéo |
| 4. Augmentation du volume    | 14. S-VHS                                     |
| 5. Baisse du volume          | 15. Casque d'écoute                           |
| 6. Menu                      | 16. Entrée d'antenne                          |
| 7. TV/AV                     | 17. Sortie Audio (D, G)                       |
| 8. Programme inférieure      | 18. 2 Scart                                   |
| 9. Programme supérieure      | 19. Unité d'alimentation                      |
| 10. Haut-parleur             | 20. VGA                                       |

## Note

- Rapportez-vous à la tableau de connexions externes de la page suivante pour les raccordements conformes en dépendant la taille et le modèle de votre ensemble de TV.
- N'employez pas les connexions de la vidéo RCA et de la S-Vidéo en même temps, autrement ils effectueront la qualité d'image.
- Les prises RVB vous donneront une meilleure qualité d'image.

# Tableau des Connexions Externes

LCD panel dimension /type	30" 16:9 active matrix TFT
Péritel AV1	STD.
Péritel AV2	STD.
Prise du Casque	STD.
RCA Audio/Video	STD.
Connecteur S-Video	STD.
Sortie Audio Arrière	STD.

STD : Standard  
 OPT : Option  
 N/A : Pas disponible

## La Télécommande

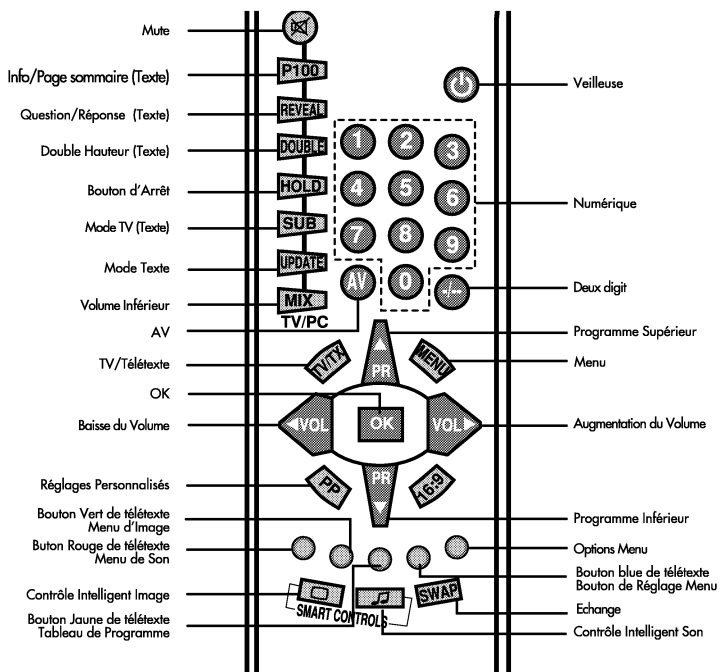



# Utilisation de la Télévision

## Contrôles de la TV

### Mode d'Attente

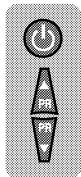

Appuyez sur la touche "ATTENTE" en haut à droite de la télécommande, pour éteindre, lorsque votre télévision est en fonction. Le voyant (Rouge) deviendra plus brillant. Pour remettre en marche votre TV, appuyez sur une touche numérique, **Programme Supérieur** ou **Programme Inférieur**.

**Note:** Si vous n'utiliserez pas votre télévision pendant une longue période, ne la laissez pas en position d'attente, arrêtez-la par le bouton "marche" de la bandeau de commande avant.

### Sélection de Programme

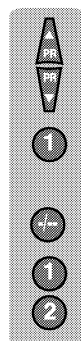

Utilisez les touches **Programme Supérieur** ou **Programme Inférieur** de la Tv ou de la télécommande ou appuyez sur un bouton **numérique** pour sélectionner un programme.

Pour sélectionner un programme numéroté supérieur à 9, appuyez d'abord sur le bouton +/-, et appuyez sur les deux boutons **Numérique** à la suite. Par exemple, pour sélectionner le programme 12, appuyez d'abord sur +/-, et après les touches **1** et **2**.

Vous pouvez sélectionner aussi un programme utilisant le bouton JAUNE regardant le tableau de programme.

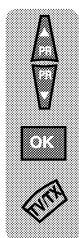
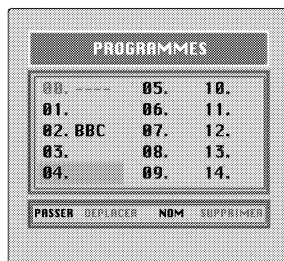

Utilisez les touches **Programme Supérieur** et **Programme Inférieur** pour défiler les numéros de chaînes. Quand vous trouvez le numéro de programme désiré, appuyez de nouveau sur le bouton **OK**.

Appuyez sur le bouton **TV/TX** pour annuler le tableau de programme.

### Volume

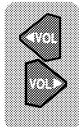

Appuyez sur le bouton **Volume +** ou **Volume -** de la bandeau de commande ou sur le bouton **Vol** ◀ ou **Vol** ▶ de la télécommande. Une ligne de son apparaîtra sur l'écran.

### Mute



Pour couper le son temporairement appuyez sur la touche **Mute** de la télécommande. Un symbole de haut-parleur de haut fidélité apparaîtra sur l'écran.



Appuyez une deuxième fois sur la touche **Muet** pour restaurer le son. Le symbole disparaîtra.



La touche **Volume Supérieur** restaure aussi le son. Mais la touche Volume Inférieur diminue le volume sans le restaurer.

### PP



Réglage Personnalisé. Utilisez la touche PP pour revenir aux réglages préformés de la télévision (Consultez la section de configuration de la TV).

### Swap



Appuyez sur le bouton **SWAP** pour revenir au programme regardé dernièrement. Le numéro du programme sélectionné apparaîtra au haut à gauche de l'écran. Appuyez de nouveau sur le bouton **SWAP** pour revenir vers le dernier programme.

Si vous appuyez de nouveau sur le bouton swap, vous revenez au dernier programme sélectionné. Il est possible d'annuler la fonction SWAP appuyant sur le bouton **MENU**.

PR 01 ➔ PR 11 ➔ PR 12 ➔ ... PR 13 ➔ PR 01

### AV



Vote TV a 2 prises péritel. A chaque appui sur cette touche, votre choix changera suivant:

- 1 AV1 utilisant le connecteur PERITEL 1 (support RVB).
- 2 AV2 utilisant le connecteur PERITEL 2.
- 3 AV3 utilisant les connecteurs RCA de la TV.
- 4 AVS utilisant le connecteur S-video.



Appuyez de nouveau sur **AV** pour revenir au mode TV.

## Réglages de Programmes

Il existe deux méthodes pour le réglages des programmes:

Réglage manuel, que vous gérez tout processus du réglage ou Réglage automatique (auto-programme) que votre télévision réalise tout processus automatiquement.

Votre TV énumera toutes les chaînes grâce à la propriété ATS (Système de Réglage Automatique). Affichage sera dans l'ordre suivant:

- a- Les chaînes du pays sélectionné avec l'émission du télétexte qui envoie l'information nominative de la chaîne
- b- Les chaînes du pays sélectionné avec l'émission du télétexte, mais sans l'information nominative de chaîne.
- c- Les chaînes du pays sélectionné sans l'émission télétexte.
- d- Les chaînes étrangères avec l'émission du télétexte et l'information nominative.

### Note

La télévision se met en position d'attente automatique dans 5 minutes dans le cas où un est sur une programme sans signal d'émission. La durée du réglage est affiché sur l'écran.

## Réglage Automatique (Auto-programme)

Il existe deux méthodes d'accéder au menu REGLAGES.



Appuyez sur le bleu bouton **Reglages**.  
ou  
Appuyez sur le bouton **Menu** et utilisez le bouton **Programme Inférieur** pour sélectionner le menu REGLAGES. Appuyez sur le bouton **OK** pour y accéder.

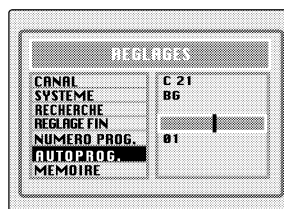
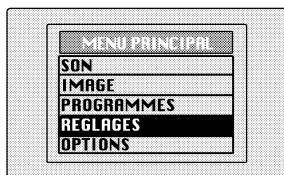

## Note

Le système sera affiché automatiquement sur la ligne de SYSTEME, par ex. BG, L, I, DK dépendant du système de réception d'émission du pays. Dans certains pays, ce système peut également être en BG/DK ou BG/LL". Seules, les ensembles de TV conçu pour les systèmes Pal Secam BG/DK ou Pal Secam BG/LL' peuvent recevoir également les émissions BG/DK ou BG/LL' Dans ce cas, l'utilisateur peut sélectionner le SYSTEME nécessaire à l'aide des boutons **Augmentation/Baisse du Volume**.

## Note

Si vous n'appuyez sur aucun bouton dans 15 secondes, votre TV annulera le menu système.

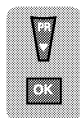

Utilisez le bouton Programme Inférieur pour sélectionner AUTO-PROGRAMME et appuyez sur le bouton OK. La liste de pays apparaîtra sur l'écran. Sélectionnez le pays désiré à l'aide des touches **Programme et Volume**.



Vérifiez que l'antenne est connectée correctement et appuyez sur le bouton OK. La fonction auto-programme commencera.

Appuyez sur le bouton Menu continuellement pour annuler auto-programme au cours de sa fonctionnement.

Dès que l'auto-programme mémorise une chaîne, l'image apparaîtra brièvement sur l'écran avant que la recherche continue.

## Votre TV est maintenant réglée et prête à être utilisée.

### Note:

Si l'auto-programme est raté d'arranger les programmes dans la séquence nécessaire, consultez le chapitre "organisations des programmes.

### Please note

At the end of Otosearch operation if some channels memorised as wrong system or unknown channel please change the System (BG, I, DK or L) or delete the memorised unknown channel.

You may also Manual tune those channels as stated Manual Tuning on your Instruction Booklet but selecting the System as it is in your country.

## Réglage Manuel

Si vous voulez régler manuellement:



Sélectionnez NUMERO PROG. à l'aide du bouton Programme Inférieur dans le menu Programme et utilisez le bouton **Augmentation du Volume** pour changer le numéro de programme à 01. Commencez par le programme 01, réglez dans la première chaîne comme suivant:

Utiliser le bouton **Programme Inférieur** pour sélectionner RECHERCHE.

Appuyez sur le bouton **Augmentation du Volume** ou **Baisse du Volume** pour commencer à rechercher. Dès que la recherche trouve un fort signal d'émission, elle cessera de rechercher. L'image apparaîtra sur l'écran.

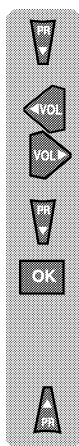
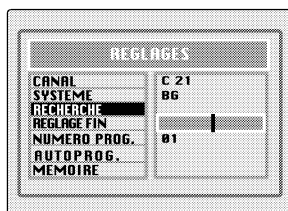

Utiliser le bouton **Programme Inférieur** pour sélectionner le NUMERO DE PROG.

Utilisez les boutons **Augmentation / Baisse du Volume** ou les touches numériques pour sélectionner le numéro de programme désiré.

Utilisez le bouton **Programme Inférieur** pour sélectionner MEMOIRE. Appuyez sur OK et la Remarque MEMORISE apparaîtra sur la ligne MEMOIRE.

Vous avez maintenant mémorisé votre première chaîne. Utilisez le bouton **Programme Supérieur** pour RECHERCHE de nouveau et appliquez la même procédure afin de régler tout programme souhaité que votre TV peut recevoir.

## Réglage à l'aide des numéros de chaînes

Accédez au menu REGLAGES appuyant sur le bouton bleu.



Appuyez sur OK quand la ligne CANAL devient bleu.



Utilisez le bouton OK pour sélectionner le "S" pour les chaînes cablées et "C" pour les émissions terrestres.



Entrez le numéro de chaîne à l'aide des touches numériques ou les touches **Augmentation/Baisse du Volume** de votre télécommande.



Utiliser le bouton **Programme Inférieur** pour sélectionner le NUMERO PROG.



Utilisez les boutons **Augmentation / Baisse du Volume** ou les touches numériques pour sélectionner le numéro de programme désiré.



Utilisez le bouton **Programme Inférieur** pour sélectionner MEMOIRE. Appuyez sur OK et la Note MEMORISE apparaîtra sur la ligne MEMOIRE.



Vous avez maintenant mémorisé votre première chaîne.

Utilisez le bouton **Programme Supérieur** pour sélectionner de nouveau CANAL et appliquez la même procédure afin de régler tout programme souhaité que votre TV peut recevoir.



Pour annuler le menu REGLAGES, appuyez sur le bouton TV/TX.

## Réglage Précis

Bien que la recherche et l'auto-programme se règlent automatiquement sur la bonne réception, dans les secteur faibles en réception, un petit réglage précis peut être nécessaire.



Dans le menu REGLAGES utilisez les boutons Programme Supérieur/ Inférieur pour sélectionner le REGLAGE FIN. Utilisez les boutons Augmentation du Volume et Baisse du Volume pour le réglage précis. Quand vous avez fini, utilisez le bouton Programme Inférieur pour sélectionner MEMOIRE et appuyez sur OK.

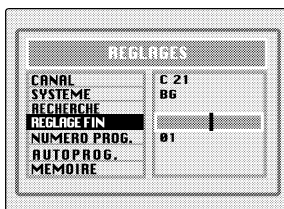

## Organisation des Programmes

Quand vous achevez de régler toute chaîne souhaité, vous pouvez changer leur numéro de programme, et les nommer, si nécessaire.

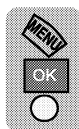

Appuyez sur le bouton **Menu** pour accéder au menu PROGRAMMES et appuyez sur le bouton **OK** ou appuyez directement sur le bouton **Jaune**.

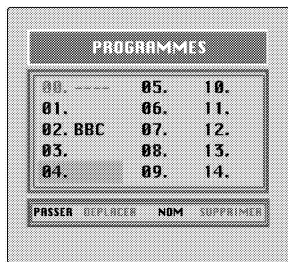

Les boutons d'édition sont indiqués en bas de l'affichage:

- Bouton bleu - Nom
- Bouton vert - Déplacer
- Bouton rose - Supprimer
- Bouton rouge - Passer

## Pour nommer les programmes

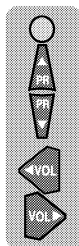

Vous pouvez nommer les programmes et entrée AV.

Pressez le bouton bleu, le programme sélectionné sera sur affiché. Utilisez les boutons **Program Supérieur** et **Programme Inférieur** pour sélectionner les lettres et les nombres, et utilisez les boutons Augmentation du **Volume et Baisse du Volume** pour déplacer sur le nom.

Appuyez de nouveau sur le bouton **Bleu** pour mémoriser le nom.

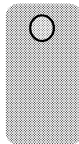

Répétez ce processus pour nommer tous les programmes.

## Note

Certaines chaînes de TV envoient l'information nominative via l'émission télétexte. Dans ce cas, les noms apparaîtront automatiquement sur la ligne nominative.

1. Les programmes verrouillés seront affichés sous la forme de "∞"

## Pour déplacer les programmes

Vous pouvez déplacer les programmes autour du liste de programme dans l'ordre désiré.

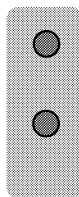

Sélectionner le programme à déplacer et appuyez sur le bouton **Vert**. Le programme deviendra vert. Sélectionnez le numéro de programme à déplacer et appuyez de nouveau sur le bouton **Vert**; le programme sera déplacé vers ce numéro de programme.

Tout programme suivant sera déplacé vers le numéro précédent.

## Pour supprimer un programme

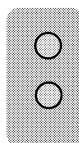

Pour supprimer un programme, sélectionnez le et appuyez sur le bouton **Rose**.

Le programme sera supprimé. Tout programme suivant sera déplacé vers le numéro suivant.

## Pour passer les programmes

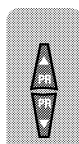

Les programmes dissimulés ne seront pas mise en écran quand vous défilez la liste de programme utilisant les boutons **Programme Supérieur /Programme Inférieur**. Mais il est possible de les sélectionner à l'aide des boutons numériques ou OK.

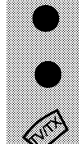

Sélectionnez le programme à dissimuler et appuyez sur le bouton **Rouge**. Le programme deviendra rouge. Pour annuler la dissimulation appuyez de nouveau sur le bouton **Rouge**.



Pour annuler le menu EDITER PROGRAMME appuyez une fois sur le bouton **TV/TX** ou deux fois sur le bouton **Menu**.

Quand vous sélectionnez un programme, l'information entrée dans le menu EDITER PROGRAMME apparaîtra en haut de l'écran. ex: P1 BBC1. L'affichage disparaîtra après trois secondes environ.

## Configuration TV (Reglages)

On peut configurer la TV accédant au menu système.

Une fois la configuration est mémorisée, les changements seront gardés par défaut quand vous mettez en veille votre télévision.

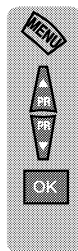

Appuyez sur le bouton **Menu** pour accéder au MENU PRINCIPAL.

Utilisez les boutons **Programme Supérieur** et **Programme Inférieur** dans le MENU PRINCIPAL pour sélectionner les options et appuyez sur **OK** pour accéder aux sous-menus ou utilisez les boutons colorés pour l'accès rapide.

Bouton Rouge - S O N  
Bouton Vert - I M A G E  
Bouton Rose - O P T I O N S

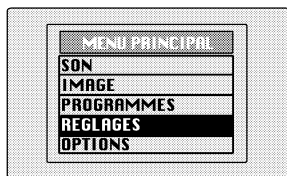

### Note

Si vous n'appuyez sur aucun bouton dans 15 secondes, votre TV annulera le menu système.

## Menu de Son (bouton rouge)

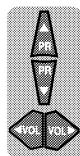
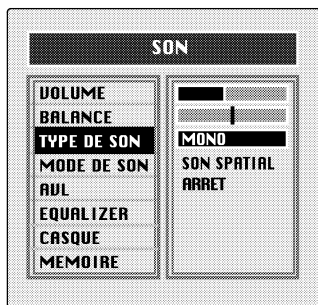

Utiliser les boutons de **Programmes inférieurs / supérieurs** pour choisir une fonction du menu et faites les changements voulues en pressant sur les boutons **Augmentation / baisse de volume**. Etant dans le menu principal utiliser le bouton OK pour la fonction CASQUE.

## Volume

Ajustez le niveau du volume par défaut utilisant les boutons **Augmentation du Volume** et **Baisse du Volume**.



Pour mémoriser vos réglages, sélectionnez MEMOIRE et appuyez sur le bouton OK. La Note MEMORISE apparaîtra sur l'écran. Appuyez sur le bouton **Menu** pour revenir au menu précédent.

## Balanc

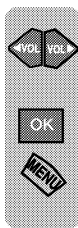

Ajuster la balance de son utilisant les boutons **Augmentation du Volume** et **Baisse du Volume**.

Pour mémoriser vos réglages, sélectionnez MEMOIRE et appuyez sur le bouton OK. La Note MEMORISE apparaîtra sur l'écran. Appuyez sur le bouton **Menu** pour revenir au menu précédent.

## Type de Son

La Note STEREO apparaîtra au cours de réception des émissions en stéréo, et MONO au cours de réception des émissions en mono.

La TV peut être conçue pour recevoir les émissions NICAM par option.

Si l'émission que vous regardez est en mode Nicam Stéréo, la Note NICAM STEREO apparaîtra quelques secondes sur l'écran.

### Note

Si la force du signal diminue en regardant une chaîne nicam stéréo et le système ne peut pas recevoir nicam stéréo, l'affichage sur l'écran indiquera MONO. Si la force du signal augmente et la TV reçoit nicam stéréo l'affichage sera NICAM STEREO.

## Dual I/II

Certains fournisseurs offrent les programmes en deux langues. Pour écouter la deuxième langue sélectionnez DUAL II par TYPE de SON utilisant les boutons Augmentation du Volume / Baisse du Volume.



La Note MEMORISE apparaîtra sur l'écran. Appuyez sur le bouton **Menu** pour revenir au menu précédent.

## Le mode Son

Avec les boutons **Augmentation / baisse de volume** vous pouvez choisir son **NORMAL** ou **SON SPATIAL**. Le **SON SPATIAL** étant un son 'stéréo expansé'. Il donne l'impression que deux haut-parleurs incorporés au TV sont placés plus loin de l'appareil.

## AVL

Les transmetteurs de TV offrent différents niveaux de son.

AVL (Niveau Son Automatique) maintient le même niveau de son quand vous passez de programme en programme. Pour activer la fonction AVL appuyez sur les boutons **Augmentation/Baisse du Volume** et sélectionnez **MARCHE** pour AVL dans le menu **Options Son**.

## Equalizer

Pour accéder au menu Equalizer appuyez sur le bouton **Augmentation** ou **Baisse du Volume** et appuyez sur le bouton **OK** sur la ligne **Equalizer**.

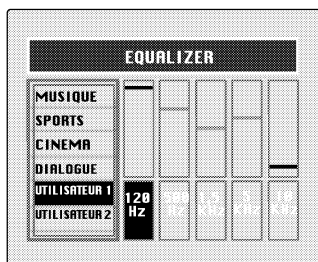

Dans ce menu, il y a une série de réglage par défaut pour différentes sorties des types de son.

Il y a quatre réglages préformés-MUSIQUE, SPORTS, CINEMA, DIALOGUE et 2 modes UTILISATEUR 1 & UTILISATEUR 2.

MUSIQUE, SPORTS, CINEMA, DIALOGUE sont pré-réglés à l'usine.

Les modes UTILISATEUR permet de réaliser vos propres réglages de son suivant:

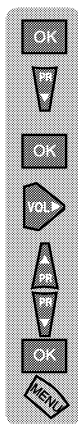

Appuyez sur **OK** pour accéder au menu **EQUALIZER**.

Sélectionnez **UTILISATEUR 1** à l'aide du bouton **Programme Inférieur**.

Appuyez sur **OK** pour ajuster les niveaux de bande de fréquences.

Utilisez le bouton **Augmentation du Volume** pour sélectionner la colonne de **KHz** à régler.

Utilisez les boutons **Programme Supérieur/Inférieur** pour faire des changements.

Appuyez sur **OK** pour mémoriser vos réglages. Appuyez sur le bouton **Menu** pour revenir au menu précédent.

Vous pouvez aussi ajuster les réglages de **UTILISATEUR 2** de la même méthode.

Vous pouvez modifier les réglages d'équaliser regardant la TV, à l'aide du **Contrôle Intelligent Son**.



Appuyez sur **Contrôle Intelligent de Son** pour défiler les différents réglages d'équaliser et sélectionnez ce que vous voulez.

Quand vous éteignez la Tv, les réglages d'équaliser reviendront aux réglages mémorisés.

## Casque

Vous pouvez ajuster le volume, la balance, les basses, les aigus et le type de son (stéréo ou mono) de la prise du casque. Appuyez sur **OK** pour accéder au menu **CASQUE**.

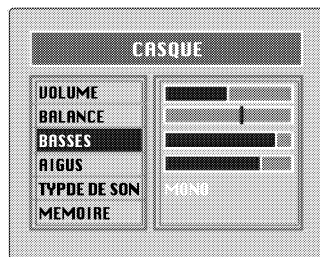

Pour mémoriser vos réglages, sélectionnez **MEMOIRE** et appuyez sur le bouton **OK**.

La **Note MEMORISE** apparaîtra sur l'écran. Appuyez sur le bouton **Menu** pour revenir au menu précédent.

## Menu Image (Bouton Vert)

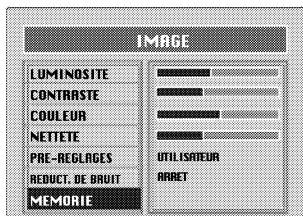

Le menu d'image vous permet de régler les options suivantes:

LUMINOSITE  
CONTRASTE  
COULEUR  
NETTETE  
PRE-REGLAGES  
et REDUCT DE BRUIT

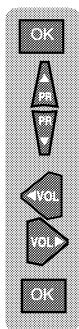

Pour changer la couleur, par exemple, sélectionnez le à l'aide des boutons **Programme Supérieur et Inférieur**.

Utilisez les boutons **Augmentation du Volume et Baisse du Volume** pour changer le réglage.

Pour mémoriser vos réglages, sélectionnez MEMOIRE et appuyez sur le bouton **OK**. La Note MEMOIRE apparaîtra sur l'écran. Ces réglages sont mémorisés dans le type d'image UTILISATEUR.

Vous pouvez changer le type d'image regardant la TV à l'aide du contrôle intelligent d'image.

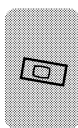

Appuyez sur Contrôle Intelligent de d'Image pour visualiser les différents types d'images et sélectionnez l'option désirée: DOUCE, NATUREL, CONTRASTE ou UTILISATEUR.

**REDUCTION DE BRUIT :** Vous pouvez réduire l'effet de bruit des images par la sélection de cette fonction (en pressant sur MARCHÉ).



Pour sauvegarder vos réglages, choisissez MEMOIRE et pressez sur le bouton **OK**. La mention MEMOIRE apparaîtra sur l'écran. Pressez sur le bouton **Menu** pour revenir aux menus précédents.

## Options Menu (Bouton rose)

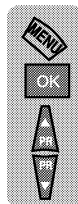

Pour sélectionner le menu **Options**, appuyez sur le bouton **Options**, et sélectionnez **Options Supérieur et Inférieur**.

Vous pouvez aussi sélectionner directement le menu Options appuyant sur le bouton rose de la télécommande.

Le menu Options vous permet de régler les options suivantes:

VERROU ENFANT  
HORLOGE  
MINUTEUR  
FOND  
LANGUE

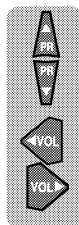

Utilisez les boutons **Programme Supérieur et Inférieur** pour sélectionner l'option désirée, et **Augmentation et Baisse du Volume** pour ajuster cette option.





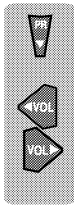

**Verrou Enfant:** Il est possible de verrouiller autant de programmes afin d'éviter les enfants de suivre les chaînes adultes. Vous pouvez annuler le verrou enfant quand vous le souhaitez. Pour déverrouiller, faites INACTIVE le verrou enfant regardant ce programme.



**Horloge:** Utilisez les touches numériques pour régler le temps du jour.

**Note:** Si vous choisissez une chaîne qui a la transmission télétexte, l'horloge sera réglée automatiquement au temps actuel.

**Fond:** Vous pouvez choisir le menu comme arrière plan en pressant sur la bouton MARCHE or ARRÊT.



**Langue:** Il est possible de choisir la langue entre les 16 options de la sélection de langue appuyant sur le bouton OK.

**Minuteur:** Utilisez les boutons **Programme Supérieur/Inférieur** pour sélectionner **Minuteur** dans le menu Options. Il est possible d'échanger les programmes ou éteindre la télévision en temps programmé.

Appuyez sur OK pour accéder au menu **Minuteur**.



**Delai mise en marche:** Entrez l'heure de veille utilisant les touches numériques pour mettre en marche votre TV en temps souhaité. (La TV doit être en position d'attente).

**Delai arrêt:** Entrez l'heure d'arrêt utilisant les touches numériques pour arrêter votre TV en temps souhaité. (position d'attente).

**Numero Prog.:** Utilisez les touches numériques pour entrer le numéro du programme souhaité à apparaître **delai mise en marche**.

**Les TV à écran large :**

16:9 est le format de base des TV.

Les TV s'allumeront automatiquement sur ce format si elles détectent un format 16:9 à partir des prises Peritel.

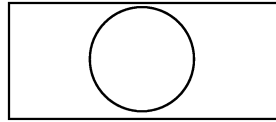

4:3 est le format conventionnel d'image TV

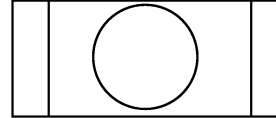

Appuyez sur la touche **16:9** pour passer en revue les différents formats et sélectionnez celui que vous souhaitez. Le format choisi apparaîtra en bas à gauche de l'écran pendant un bref instant.

Une fois que vous avez éteint la TV, le format image reviendra à la mémorisation.



Pour sortir du sous-menu, appuyez la touche **Menu** et retournez vers le menu principal.

# Utilisation du Têlêtexte

Le têlêtexte est un systême de transmission d'information sur l'émission de la télévision. Il est possible de visualiser les pages d'informations en liste dans l'index du têlêtexte.

## Note

L'affichage sur l'écran n'est pas valable en mode texte.

Il n'est pas possible de régler le contraste, la luminosité et la couleur; mais il est possible de changer le niveau du volume.

## Pour accéder au mode

### Note

Assurez que la chaîne que vous choisissez a la transmission têlêtexte. Sinon la mention PAS DE SIGNAL DE TELETEXTE apparaîtra sur votre écran.



Appuyez sur le bouton TV/TEXT. La page de texte, normalement la page d'index apparaîtra.

## Pour annuler le mode texte



Appuyez sur le bouton TV/TXT. La TV reviendra sur l'écran que vous étiez en train de regarder.

## Pour sélectionner une page de text



Trouvez le numéro de la page sur index et entrez le à l'aide des touches Numériques. Le numéro de la page apparaîtra en haut à gauche de l'écran.

Le compteur de page cherchera la page désirée. Elle apparaîtra sur l'écran quand le compteur la trouve.

Pour déplacer à la page suivante de texte, appuyez sur le bouton **Programme Supérieur**.



Appuyez sur le bouton **Programme Inférieur** pour revenir à la page précédente.



Appuyez sur le bouton **P100** pour revenir à la page d'index.

## TV/text mixte



Pour visualiser une page de texte regardant la TV, appuyez sur le bouton **MIX**. Le texte sera superposé sur l'image de TV.



Appuyez de nouveau sur le bouton MIX pour revenir à la page de texte.

## Recherche de Page regardant la TV



Appuyez sur le bouton Update en mode texte. La TV reviendra au mode Tv avec le numéro de la page de texte en haut à gauche de l'écran.



Entrez le numéro de la page désirée utilisant les touches Numériques.



La première ligne de la page de texte apparaîtra sur l'écran au cours de recherche de la page souhaitée. Quand la page est trouvée, son numéro apparaîtra en haut de l'écran.



Appuyez sur le bouton Update pour visualiser la page de texte sélectionnée.

## Double hauteur de texte



Si vous avez difficulté de lire le texte sur l'écran, il est possible de doubler la hauteur du texte.

Appuyez sur le bouton **Double hauteur**.

La partie supérieure de la page de texte apparaîtra en double hauteur.



Appuyez de nouveau sur le bouton **Double hauteur**. La partie inférieure de la page de texte apparaîtra en double hauteur.



Appuyez de nouveau sur le bouton **Double hauteur** pour visualiser la page à la dimension normale.

## Bouton d'Arrêt Page

HOLD

Si la page de texte que vous regardez contient des sous-pages, ces sous-pages apparaîtront automatiquement dans l'ordre en délais afin de vous permettre de lire la page.

Pour arrêter de passer à la sous-page suivante, appuyez sur le bouton **STOP**. La Note **STOP** apparaîtra en haut à gauche de l'écran.

Pour continuer à déplacer sur les sous-pages appuyez de nouveau sur le bouton **STOP**.

HOLD

## Pour sélectionner une sous-page

SUB

Si la page contient des sous-pages, le numéro de la sous-page que vous regardez apparaîtra en haut à droite de l'écran. ex. 1/7

Pour sélectionner une sous-page appuyez sur le bouton **SUB**. Le numéro en haut à gauche de l'écran sera remplacé par un S avec suivi de 4 astérisques.

Entrez le **numéro** de la sous-page à l'aide des touches Numériques en format S0001 pour la sous-page 1.

5

Le système télétexte balayera la sous-page. Cela peut prendre du temps. Pour revenir au mode TV au cours de balayement, appuyez sur le bouton **Update**.

Dès que le numéro de la page est trouvé il apparaîtra en haut à gauche de l'écran.

Appuyez de nouveau sur le bouton **Update** pour visualiser la page de texte.

UPDATE

## Pour révéler une information

REVEAL

Appuyez sur le bouton Rev pour lancer l'information cachée (les réponses, etc.).

REVEAL

Appuyez de nouveau sur le bouton **Rev** pour cacher l'information.

## Horloge

SUB

Appuyez sur le bouton Sub, regardant un programme de TV, pour visualiser l'heure du jour.

## Texte Rapide

Sur la ligne en bas de l'écran les titres des sujets sont indiqués en rouge, vert, jaune et bleu.

La télécommande a pour cela une série de touches colorées correspondantes aux sujets colorés sur l'écran.

Appuyez sur ces boutons colorés pour visualiser directement la page correspondante au titre de sujet.

# Connexion de l'équipement externe

Vous pouvez raccorder à votre TV une large série d'équipement d'audio et de vidéo.

## Connexion d'un VCR

### ① Via péritel

Vérifier que votre TV et VCR sot en position d'arrêt.

Branchez un bout du câble péritel (pas fournie) à l'arrière de VCR et l'autre bout à la prise sur l'arrière de la TV. Allumez la télévision et VCR.

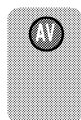

Appuyez sur le bouton **AV** de la télécommande pour sélectionner AV1, AV2 correspondant à la prise PERITEL utilisée à l'arrière de la TV.

### **Note:**

Il est possible de raccorder l'équipement externe RVB via les prises PERITEL 1.

Utiliser un câblepéritel, si nécessaire. Sélectionnez les prises vidéo de l'équipement pour RVB dans son menu,si le raccordement RVB est valable.

### ② Via le câble RCA (option)

Vérifier que votre TV et VCR sot en position d'arrêt.

Branchez un bout du câble RCA aux prises vidéo et audio sur l'arrière de VCR et l'autre bout du câble aux prises vidéo et audio de la TV.

Si le son est en mode mono, utilisez la prise d'audio G. Sélectionnez MONO dans le menu de SON.

### ③ Via la prise hertzienne

Vérifiez que votre TV et VCR sont en position d'attente.

Débranchez le câble aérien de la TV et branchez le à la prise péritel de la VCR (s'il est conforme).

Branchez une prise coaxial 2 la prise RF de la VCR sur l'arrière, et branchez l'autre bout du câble à la prise hertzienne de la TV. Allumez la télévision et VCR.

Si votre VCR contient un signal de test, activez le. (Rapportez-vous au manuel d'utilisation de l'enregistreur vidéo).

Voir 'Réglage de la TV' et appliquer la procédure pour le signal de test de la VCR. Sélectionner le numéro de programme 0.

### ④-5 Via le câble RCA et la prise S-Video

Il est possible de le raccorder aussi via la prise S-Video de la TV.

Branchez la connecteur S-Video à la prise S-Video et les câbles audio aux prises audio.

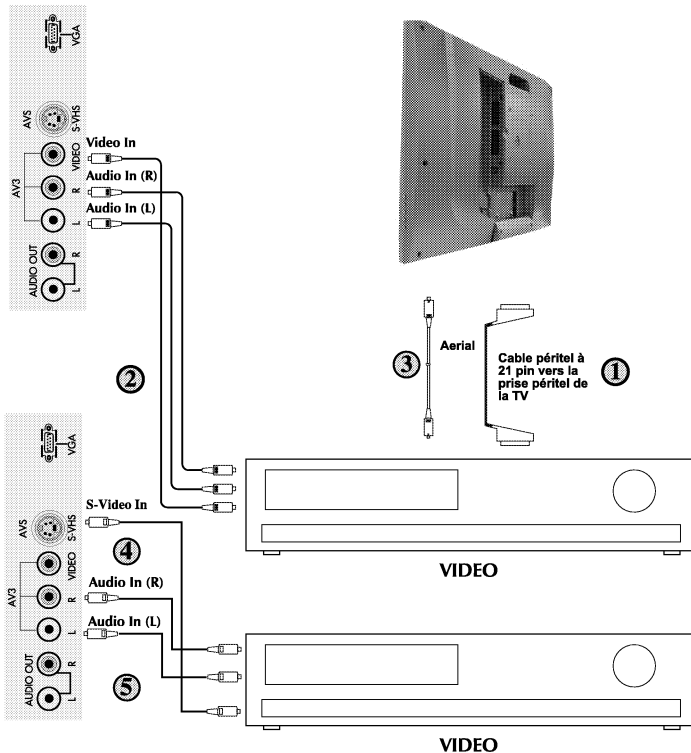

# Connexion d'un lecteur DVD

## ① Via PERITEL

Vérifiez que votre TV et le lecteur DVD sont en position d'arrêt.

Branchez un bout du câble péritel (pas fourni) à l'arrière du lecteur DVD et l'autre bout du câble à une des prises PERITEL sur l'arrière de la TV.

Allumez le lecteur DVD et la TV.

## ② Via le câble RCA (option)

Vérifiez que votre TV et le lecteur DVD sont en position d'arrêt.

Branchez un bout du câble RCA aux prises audio et vidéo sur l'arrière du lecteur DVD et branchez l'autre bout du câble aux prises audio ou vidéo de la TV.

## ③ Via le câble RCA et la prise S-Video

Il est possible de le raccorder aussi via la prise S-Video de la TV.

Branchez le connecteur S-Video à la prise S-Video et les câbles audio aux prises audio.

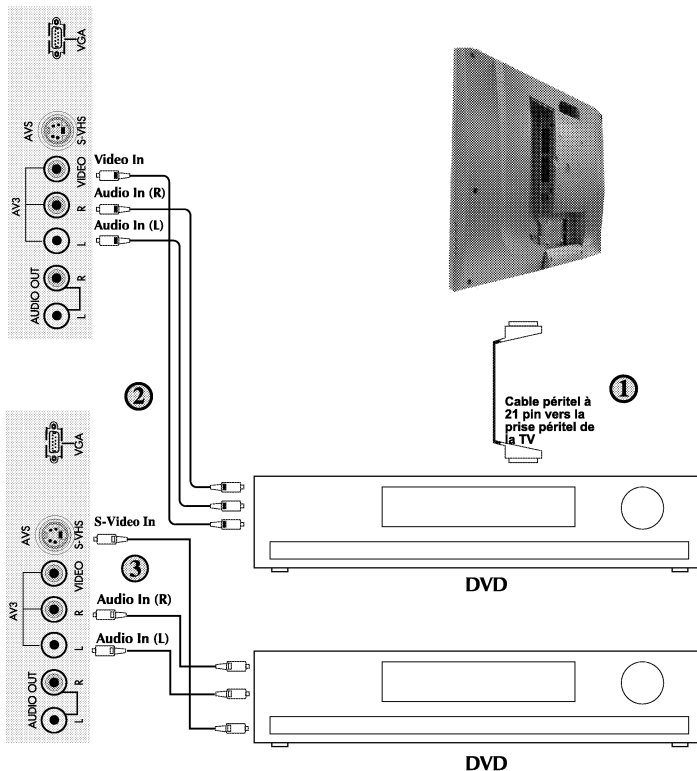

# Connexion d'un décodeur

## Via PERITEL

Vérifiez que votre TV et le décodeur sont en position d'arrêt.

Branchez un bout du câble péritel (pas fournie) à l'arrière du décodeur et l'autre bout à la prise sur l'arrière de la TV. Allumez la TV et le décodeur.

Branchez un bout du câble RCA aux prises vidéo et audio sur l'arrière du décodeur et l'autre bout du câble aux prises vidéo et audio de la TV.

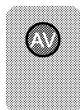

Appuyez sur le bouton AV pour sélectionner AV1.

## ② Via le câble RCA

Vérifiez que votre TV et le décodeur sont en position d'arrêt.

**Note:** Pour la connexion d'un décodeur via le câble RCA votre décodeur doit avoir un "tuner" installé surlequel.

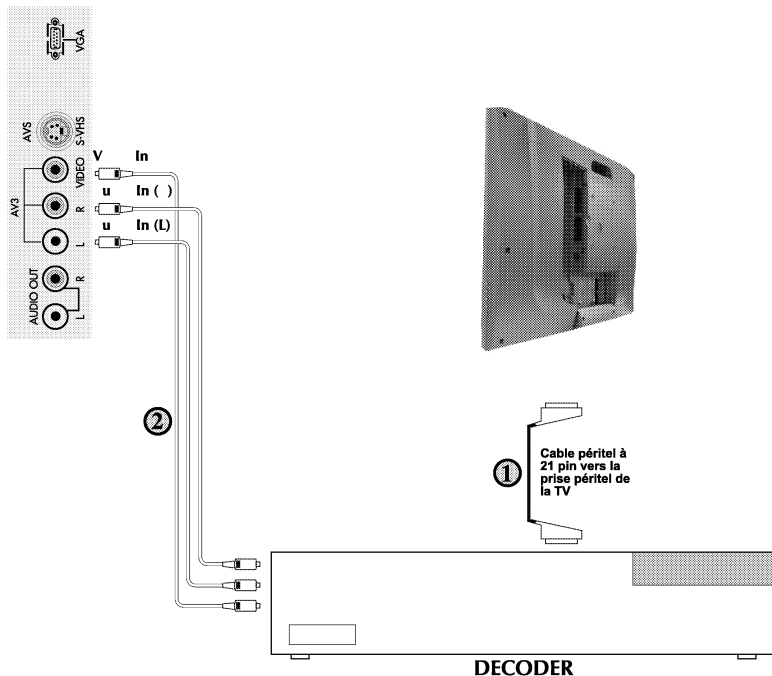

## INTRODUCTION

Votre équipement 30" 16:9 LCD-TV étant muni d'entrée VGA peut aisément être utilisé comme un moniteur de PC. (Brancher & Utiliser)

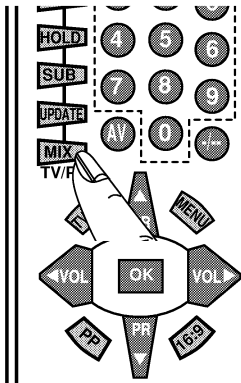

### Pour entrer au mode PC

Pour faire entrer le LCD-TV au mode de moniteur (PC) vous pouvez utiliser le bouton "MIX (TV/PC)" de la télécommande. Chaque fois que l'on appuie sur le bouton "MIX (TV/PC)" l'opération change de mode PC en mode TV. Pour retourner au mode TV, appuyer de nouveau le bouton "MIX". De plus, vous avez un autre alternatif pour passer en mode TV en choisissant "TV SELECTION" par le menu du moniteur.

**Note 1:** Quand le système est en mode moniteur, le son de la chaîne de TV sélectionnée peut être écouté par les haut-parleurs. Quand vous entrez dans ce mode, les boutons de contrôle de son de la télécommande ("**VOL ▲**", "**VOL ▼**" et **MUTE**) deviennent fonctionnels.

**Note 2:** Quand le système est en mode moniteur le bouton de STANDBY est opérationnel. Quand vous sortez par le bouton STANDBY, le système recommence par le mode TV.

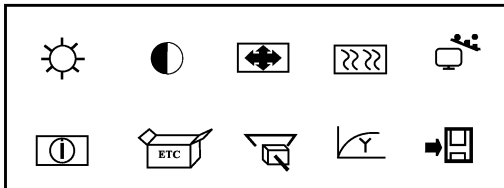

### Le Menu Du Mode PC Structure

Après avoir passé en mode PC, vous pouvez accéder au menu de moniteur en appuyant sur le bouton "MENU" qui se trouve sur le panel frontal du système.

Pour regarder le menu vous pouvez utiliser les boutons "**PR ▲**" / "**PR ▼**" et les boutons Vol+ ou Vol- pour sélectionner le type de réglage que vous voulez faire. Après avoir fait votre choix, vous pouvez régler à la valeur voulue en utilisant les boutons : "**PR ▲**" / "**PR ▼**".

### LUMINOSITE

Après avoir entrée au menu Luminosité en utilisant les boutons "**VOL ▲**" / "**VOL ▼**" vous pouvez régler la valeur de luminosité de votre moniteur au niveau désiré en utilisant les boutons "**PR ▲**" / "**PR ▼**".

### CONTRASTE

Après avoir entrée au menu Contraste en utilisant les boutons "**VOL ▲**" / "**VOL ▼**", vous pouvez régler la valeur de contraste de votre moniteur au niveau désiré en utilisant les boutons "**PR ▲**" / "**PR ▼**".

### POSITION

Après avoir entrée au menu Position en utilisant les boutons "**VOL ▲**" / "**VOL ▼**", vous pouvez régler la position géométrique de l'écran au niveau désiré en utilisant les boutons "**PR ▲**" / "**PR ▼**".

H-POSITION : Réglage de la position horizontale

V-POSITION : Réglage de la position verticale

### IMAGE

Après avoir entrée au menu Image en utilisant les boutons "**VOL ▲**" / "**VOL ▼**", vous pouvez régler la valeur d'Image de votre moniteur au niveau désiré en utilisant les boutons "**PR ▲**" / "**PR ▼**".

PHASE : ADC réglage de la phase échantillonnage

HORLOGE : Horloge ADC compte pour les lignes



**AUTO CONFIGURATION** : Permet d'entrer aux réglages géométriques optimum basées sur le mode d'entrée

**INFORMATION**: Déploie le mode d'entrée d'information sur l'écran.

### **DIVERS**

En sélectionnant l'option DIVERS, vous pouvez saisir les réglages par défaut ajustés à la fabrique de la position du Menu, et son duration sur l'écran, sa Résolution etc.  
**REGLAGES DE FABRIQUE**: Charge les réglages par défauts faites à la fabrique  
**OSD FIN DE TEMPORISATION**: La fin de temporisation affichée sur l'écran peut être réglée entre les valeurs de 5-60 seconds.

**OSD POSITION** : Utilisé pour le réglage de position OSD Horizontale et Verticale  
**MODE ORIGINAIRE** : Affiche le curseur d'entrée avec sa résolution actuelle

**SELECTION DE MODE TV** : Utilisé pour passer du mode Moniteur en mode TV

**GAMMA** : Correction linéaire de la donnée RGB pour compenser la réponse non linéaire de l'écran TFT.

**MOIRE** : Correction des distorsions visualisant une image avec des lignes interférées.

**SAUVEGARDER** : Sauvegarde les réglages saisis.

**NOTE** : Utilisateur peut sauvegarder les réglages géométriques (H-Position, V-Position) saisis pour les entrées du mode graphique. Lorsque l'auto - configuration s'accomplie, les réglages pour ce mode sont sauvegardés. Et quand la fonction auto configuration est activée, chaque fois que le mode est changé, l'activation de la fonction Auto configuration n'est pas nécessaire. Quand l'utilisateur sauvegarde les différents réglages pour la septième fois, le premier mode sauvegardé sera effacé

### **Les messages d'avertissements**

**1. Pas de SYNC**: Le code d'entrée de VGA (résolution) est perdu. Le message "Pas de SYNC" apparaît sur l'écran. Le message est affiché sur l'écran pendant 30 secondes et durant cette période s'il n'y a pas d'autres signaux d'entrée VGA, supporté par le système, ne sont pas fournis, le système passe en mode "ECONOMIE DE PUISSANCE" pour protéger le panel LCD. Dans ce mode l'affichage s'éteint mais le son de la chaîne sélectionnée reste audible.

**2. L'entrée n'est pas soutenue** : La code d'entrée (résolution) n'est pas dans l'échelle de mode graphique. Le message "L'ENTREE N'EST PAS SOUTENUE" apparaît sur l'écran. Ce message reste sur l'écran jusqu'à la réception d'un signal graphique d'entrée soutenue par le système.

### **Avertissements Importants :**

- 1.** Pendant le premier changement du système du mode TV en mode VGA Quand le système, le son venant des haut-parleurs est assourdi mais par contre le son reste disponible par la prise de casque d'écoute.
- 2.** Lors qu'un mode VGA particulier est affiché pour la première fois, sélectionner l'option d'"Auto configuration" peut être nécessaire. Le réglage de la position et les réglages précis horizontaux et verticaux doivent être saisis et les valeurs doivent être sauvegardées
- 3.** Quand le signal est coupé due aux standards d'économie de puissance du VGA, le message "PAS DE SIGNAL" est affiché sur l'écran pour 30 secondes. A la fin de cette temporisation, le système s'éteint pour une économie d'énergie de 30 watts.

# Connexion de la TV avec la vidéo et le récepteur digital/satellite

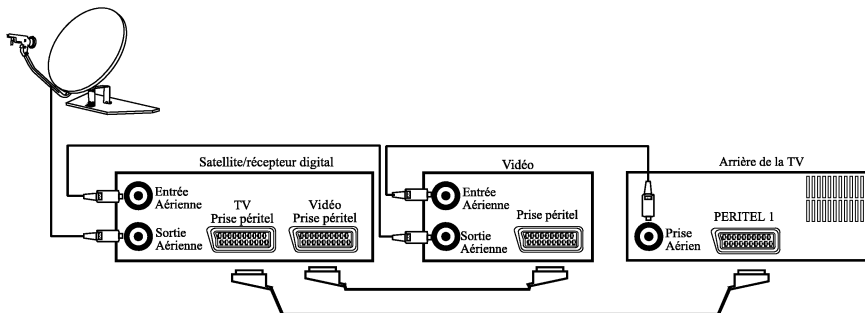

# Connexion de la Tv avec un caméoscope

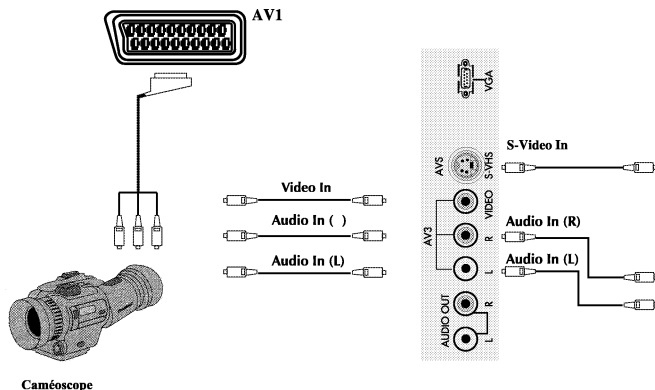

# Connexion des jeux de vidéo et ordinateur

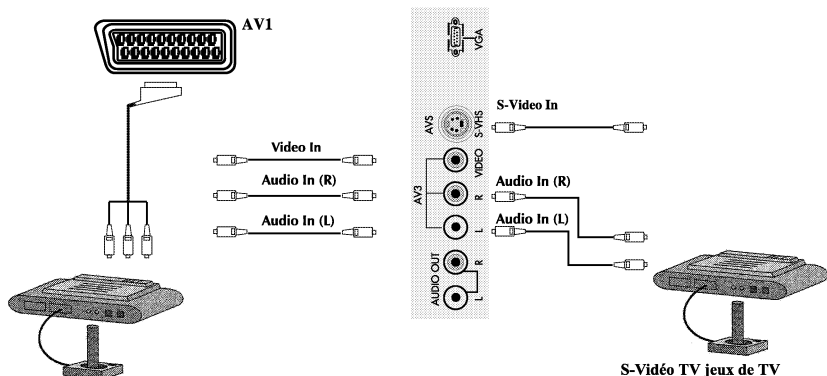

# Aide & Conseils de Service

## La télévision ne marche pas

Contrôler que l'alimentation principale est branchée et l'appareil est mise en marche.

### Qualité d'image dégradée

- Unité d'antenne est-elle branchée ?
- Si vous utilisez une antenne d'intérieur, elle doit être alignée correctement pour recevoir le meilleur signal.
- Assurez que l'antenne n'est pas trop proche des lampes néons, des haut-parleurs à haute fidélité, etc.
- Essayer de changer la position de l'antenne extérieure. Les immeubles élevés et les montagnes peuvent provoquer des images phantômes ou doublures d'images.
- La qualité d'image peut être réduite en connectant deux sources externes en une fois. Débranchez l'une des sources.
- Faire un réglage précis.

### Pas d'Image

- Unité d'antenne est-elle branchée correctement ?
- L'antenne est-elle endommagée ?
- Les prises de l'antenne sont-elles positionnées correctement ?
- Avez-vous appuyé sur les touches adéquates de la télécommande ?

## Pas de Son

- Le TV est est-il en mode Muet ? Appuyez sur le bouton Muet.
- Le volume a-t-il été baissé ?
- Le casque est-il raccordé ?

## Le son provient uniquement d'un haut-parleur

- La balance se trouve d'un côté ? Voir le menu de son.
- Si vous utilisez des haut-parleurs externes, l'un deux peut être débranché.

## Pas de réponse à la télécommande

- Changer les batteries.
- Y a-t-il une obstruction entre la télécommande et la capteur de la TV ?

## Si rien ne fonctionne

Si vous avez essayé les solutions ci-dessus et vous n'avez pris aucun résultat, essayez d'éteindre l'ensemble et allumer à nouveau.

Si cela ne marche pas, contactez votre fournisseur ou un technicien. Ne jamais essayer de réparer une TV vous-même.

Avaries	Solutions														
	L'interrupteur est-il en position « marche » ?	Essayez un autre canal et si celui-ci fonctionne, il s'agit d'un problème d'émetteur.	Vérifiez les raccordements d'antenne à l'arrière du téléviseur.	Vérifiez le câble d'antenne (câble rompu).	Rebranchez l'antenne.	Probablement des interférences locales (appareils électriques à proximité).	Affinez le réglage du canal.	Régulez la luminosité.	Régulez le contraste.	Vérifiez si l'émission est diffusée en couleurs.	Modifiez le réglage des couleurs.	Vérifiez / remplacez les piles de la télécommande.	Éteignez et rallumez l'interrupteur du téléviseur.	Déposez les haut-parleurs du téléviseur	Éteignez le téléviseur par l'interrupteur général et le rallumer au bout de 15 minutes.
Absence d'image, absence de son	✓	✓	✓	✓	✓	✓	✓	✓	✓	✓	✓	✓	✓	✓	✓
Mauvais son, bonne image		✓	✓	✓	✓	✓	✓	✓	✓	✓	✓	✓	✓	✓	✓
Mauvaise image, bon son		✓	✓	✓	✓	✓	✓	✓	✓	✓	✓	✓	✓	✓	✓
Mauvaise image		✓	✓	✓	✓	✓	✓	✓	✓	✓	✓	✓	✓	✓	✓
Image floue		✓	✓	✓	✓	✓	✓	✓	✓	✓	✓	✓	✓	✓	✓
Image double		✓	✓	✓	✓	✓	✓	✓	✓	✓	✓	✓	✓	✓	✓
Lignes dans l'image		✓	✓	✓	✓	✓	✓	✓	✓	✓	✓	✓	✓	✓	✓
Image distordue		✓	✓	✓	✓	✓	✓	✓	✓	✓	✓	✓	✓	✓	✓
Mauvaise réception de certains canaux		✓	✓	✓	✓	✓	✓	✓	✓	✓	✓	✓	✓	✓	✓
Barres horizontales		✓	✓	✓	✓	✓	✓	✓	✓	✓	✓	✓	✓	✓	✓
L'image défile verticalement		✓	✓	✓	✓	✓	✓	✓	✓	✓	✓	✓	✓	✓	✓
Mauvaise qualité de couleurs		✓	✓	✓	✓	✓	✓	✓	✓	✓	✓	✓	✓	✓	✓
Absence de couleur		✓	✓	✓	✓	✓	✓	✓	✓	✓	✓	✓	✓	✓	✓
La télécommande ne fonctionne pas												✓	✓		
Le téléviseur ne réagit à aucune commande												✓	✓		
Le télétexte défile verticalement												✓	✓		
Couleur non appropriée, spots en couleur														✓	✓

## Tableau de spécifications techniques

LCD panel dimension /type	30" 16:9 active matrix TFT
Sortie Sonore (%10THD)	2x5 W
Nombre de pixels	1280x768

## Spécifications techniques générales

### Source d'alimentation

**AC:** ..... 230V 50Hz

**Nombre de mémorisation de programmes** 100

**Source RF Aérienne** ..... 75 ohm (déséquilibré)

**Impédance haut-parleur** ..... 4 ohm

**Système de Son** ..... Mono/Stereo/NICAM

**Batteries** ..... 2x UM-4, IEC R03, AAA 1.5V

**Réception des chaînes**..... VHF (Bande I Chaînes 2-4)

..... VHF (Bande III Chaînes 5-12)

..... UHF (Chaînes 21-69)

..... TV câblée (S1-S20/S21-S41)

**Système de réception d'émission** ..... PALBG

PAL SECAM BG

PAL SECAM BG DK/DK'

PAL SECAM BG LL'

PAL I

Note: Votre ensemble de TV est conçue pour recevoir seulement "un" de ces systèmes de son et de couleur basé sur les normes de votre secteur et ne peuvent être changé par utilisateur exceptés des systèmes BG/DK et BG/LL' si la réception de ces deux systèmes sont possibles (BG ou DK et BG or LL'). Voir "Réglage de la TV".