

GEBRUIKSAANWIJZING  
MODE D`EMPLOI  
GEBRAUCHSANLEITUNG  
INSTRUCTION BOOK

**KOEL/VRIESCOMBINATIE**  
**RÉFRIGÉRATEUR CONGÉLATEUR**  
**KÜHL - GEFRIERKOMBINATION**  
**REFRIGERATOR- FREEZER COMBINATION**

KHCT270HWF



NL

FR

DE

GB

Avant l`installation et l`utilisation de l`appareil nous vous conseillons de procéder à la lecture complète du mode d`emploi contenant des prescriptions de sécurité, des informations importantes et des conseils. En respectant les prescriptions du mode d`emploi l`appareil fonctionnera convenablement et à votre satisfaction.

Les symboles utilisés:



#### Prescriptions de sécurité

Les prescriptions et cautions de ce symbole servent à la protection de l`appareil et de votre personne.



#### Importantes instructions et informations



#### Informations pour la protection de l`environnement



#### Conseils pratiques

Vous trouverez ici des conseils pratiques concernant les aliments et leur stockage.



Le symbole sur le produit ou son emballage indique que ce produit ne peut être traité comme déchet ménager. Il doit plutôt être remis au point de ramassage concerné, se chargeant du recyclage du matériel électrique et électronique. En vous assurant que ce produit est éliminé correctement, vous favorisez la prévention des conséquences négatives pour l'environnement et la santé humaine qui, sinon, seraient le résultat d'un traitement inapproprié des déchets de ce produit. Pour obtenir plus de détails sur le recyclage de ce produit, veuillez prendre contact avec le bureau municipal de votre région, votre service d'élimination des déchets ménagers ou le magasin où vous avez acheté le produit.

 **From the Electrolux Group. The world's No.1 choice.**

*"Le Groupe Electrolux est le premier fabricant mondial d'appareils de cuisine, d'entretien et d'extérieur. Plus de 55 millions de produits du Groupe Electrolux (tels que réfrigérateurs, cuisinières, lave-linge, aspirateurs, tronçonneuses, tondeuses à gazon) sont vendus chaque année pour un montant d'environ 14 milliards de dollars US dans plus de 150 pays à travers le monde."*

# Sommaire

<b>Informations importantes de la sécurité</b> .....	<b>21</b>
Prescriptions générales de sécurité .....	21
Prescriptions de sécurité pour l`enfants.....	21
Prescriptions de sécurité .....	21
Prescriptions de sécurité pour isobutane .....	21
<b>A l`attention de l`exploiteur</b> .....	<b>22</b>
Informations générales .....	22
Description de l`appareil, les parties principales .....	22
Commande de l`appareil .....	23
Mise en service.....	23
Régulation de la température.....	23
L`utilisation du réfrigérateur .....	23
Stockage dans le réfrigérateur .....	24
Temps et température de stockage des aliments .....	24
L`utilisation du congélateur.....	24
Congélation .....	24
Stockage dans le congélateur .....	25
Préparation du glaçon.....	25
Renseignements et conseils utiles .....	25
Idées et suggestions.....	25
Comment économiser d`énergie .....	25
Armoire et environnement .....	26
Entretien.....	26
Le dégivrement .....	26
Nettoyage régulier.....	28
Appareil hors d`usage .....	28
Dépannage.....	28
Remplacement de l`ampoule.....	28
Si quelque chose ne fonctionne pas.....	28
<b>A l`attention de la personne qui mettra en service l`appareil</b> .....	<b>30</b>
Caractéristiques techniques .....	30
Mise en marche de l`appareil.....	30
Livraison, déballage.....	30
Nettoyage .....	30
Installation .....	30
Changement le sens d`ouverture des portes .....	31
Branchement électrique.....	32
<b>Temps de stockage (1)</b> .....	<b>33</b>
<b>Temps de stockage (2)</b> .....	<b>34</b>
<b>Garantie et service après-vente</b> .....	<b>34</b>
Condition de garantie .....	34
Service après-vente et pièces de rechange .....	34
<b>Déclaration De Conditions De Garantie</b> .....	<b>34</b>

# Informations importantes de la sécurité

## Prescriptions générales de sécurité

- Conservez ce mode d'emploi qui doit suivre l'appareil au cours de déménagement ou en cas de changement de propriétaire.
- L'appareil n'est conçu qu'au stockage des produits alimentaires dans les conditions normales de ménage et selon les prescriptions de ce mode d'emploi.
- **Uniquement un atelier qualifié et autorisé par la fabrique peut exécuter les entretiens périodiques et les réparations, y compris la réparation et le changement du câble électrique.** Pour une réparation n'utilisez que des pièces de rechange livrées par la fabrique. Un cas contraire peut causer l'endommagement de l'appareil ou autres dégâts matériels ou personnels.
- L'appareil n'est hors tension que si la fiche de courant est retirée de la prise. Toujours retirez la fiche de la prise avant le nettoyage, l'entretien ou le dégelé de l'appareil (Ne tirez jamais la fiche par le câble). Dans le cas où la prise est difficilement accessible mettez l'appareil hors tension en déconnectant le réseau.
- Il est interdit de rallonger le câble.
- **Assurez-vous que la prise n'est pas écrasée ou endommagée par l'arrière de l'appareil. Une prise de courant endommagée peut s'échauffer et causer un incendie.**
  - Ne placez pas d'objets lourds ou l'appareil sur le câble d'alimentation (risque de court circuit et incendie).
- **Ne débranchez pas l'appareil en tirant sur le câble, particulièrement lorsque l'appareil est tiré de son emplacement.**
  - Si le câble d'alimentation est endommagé ou écrasé peut causer un court circuit, un incendie et/ou une électrocution.
- **Important: En cas de dommage du câble d'alimentation, il ne doit être remplacé que par un professionnel qualifié.**
  - Si la prise murale est mal fixée, ne branchez pas l'appareil (risque d'électrocution ou incendie).
- Il est interdit de faire fonctionner l'appareil si la calotte de lampe n'est pas mise.
- N'utilisez pas des outils pointus, coupants ou durs au cours du nettoyage, du dégelé ou à l'enlèvement des aliments congelés ou du bac à glaçon. Vous risquez d'abîmer le système réfrigérant.
- Evitez la pénétration du liquide au régulateur de température ou dans le système de l'éclairage.
- Vous risquez des engelures si vous consommez du glaçon et de la glace immédiatement après les sortir du compartiment de congélation.
- Ne rencongelez des aliments une fois dégelés, consommez les le plus vite possible.
- Suivez attentivement les instructions du producteur concernant le temps de conservation des produits congelés (Mirelite).
- Il est interdite d'accélérer le dégelé en utilisant de chauffage électrique ou des produits chimiques.
- Evitez qu'un pot chaud touche les parties en plastique du réfrigérateur.
- Ne stockez pas de gaz ou de liquide combustible dans l'appareil, vous risquez une explosion.

- Ne mettez pas des boissons en bouteille ou des boissons gazeuses ainsi que des compotes dans le compartiment de congélation.
- Vérifiez et nettoyez systématiquement l'orifice d'écoulement de l'eau de dégelé se produisant durant le dégelé. Un label attire votre attention à cela à l'intérieur de l'appareil. En cas d'un engorgement l'eau de dégelé accumulée peut causer un dégât prématuré de l'appareil.

## Prescriptions de sécurité pour l'enfants

- Ne laissez jamais les enfants jouer au matériel d'emballage. La feuille en plastique peut causer asphyxie.
- L'appareil doit être manipulé par adultes. Ne laissez pas les enfants jouer à l'appareil ou à ses parties de réglage.
- Si vous terminez d'utiliser l'appareil, retirez la fiche secteur de la prise, coupez le câble de raccordement (le plus proche de l'appareil) et démontez la porte de l'appareil. Ainsi il devient possible d'éviter que les enfants subissent de l'électrocution ou un asphyxie dans l'appareil.

## Prescriptions de sécurité

- Posez l'appareil contre le mur pour éviter le risque de tout contact avec les parties chaudes (compresseur, condenseur) et prévenir les brûlures éventuelles.
- Avant le déplacement de l'appareil retirez la fiche de la prise secteur.
- Veillez à ce que le câble électrique ne reste pas coincé sous l'appareil au cours de sa mise en place.
- Assurez un courant d'air suffisant pour l'appareil pour éviter son surchauffe. Suivez attentivement les instructions de la mise en service.
- Voir le chapitre "Arrangement".

## Prescriptions de sécurité pour isobutane

### Mise en garde

- L'isobutane (R 600a) constitue l'agent réfrigérant de l'appareil, qui est plus intensément inflammable et explosif.
- Maintenir dégagées les ouvertures de ventilation dans l'enceinte de l'appareil ou dans la structure d'encastrement.
- Ne pas utiliser de dispositifs mécaniques ou autres moyens pour accélérer le processus de dégivrage autres que ceux recommandés par le fabricant.
- Ne pas endommager le circuit de réfrigération.
- Ne pas utiliser d'appareils électriques à l'intérieur du compartiment destiné à la conservation des denrées, à moins qu'ils ne soient du type recommandé par le fabricant.

 **Respectez les prescriptions du mode du mode d'emploi au point de vue de la protection de la vie et des biens.**

# A l'attention de l'utilisateur

## Informations générales

La désignation de l'appareil est: „Combinaison de réfrigérateur et de congélateur à un compresseur moteur, l'unité de congélation située en haut”. En plus des prestations conventionnelles, l'appareil possède une unité de congélation entièrement séparée de l'autre unité qui est munie d'une porte propre. L'appareil est donc capable au stockage refroidi ou bien congelé des aliments, à la

congélation de ménage des aliments d'une quantité indiquée dans le mode d'emploi ainsi qu'à la production du glaçon.

L'appareil est conforme aux prescriptions des normes dans les limites de température selon les classes climatiques.

Le plaque signalétique contient le chiffre de la classe climatique.

## Description de l'appareil, les parties principales

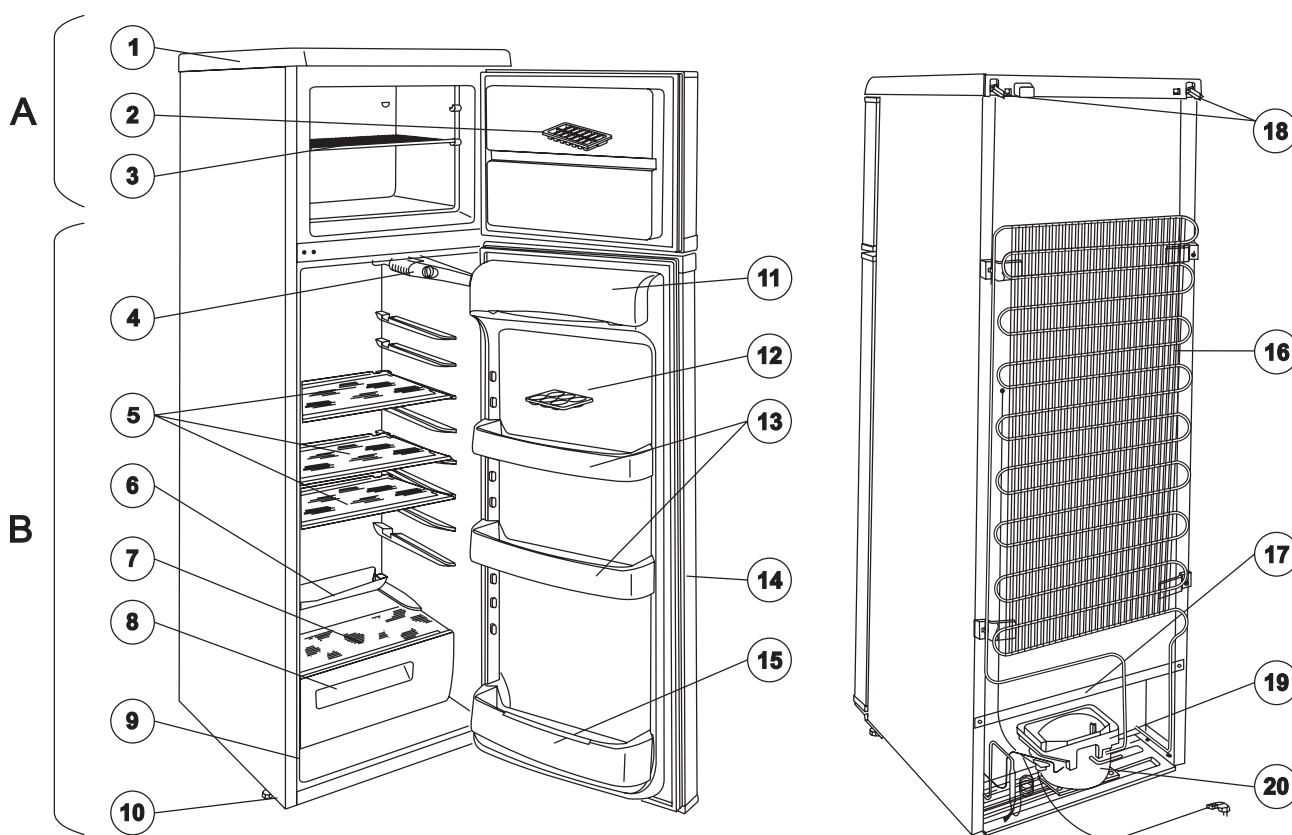

A - Congélateur

B - Réfrigérateur

1. Toit
2. Bac à glaçon
3. Tablette en fils du congélateur
4. Éclairage
5. Tablette en verre
6. Collecteur de l'eau de dégel
7. Tablette en verre
8. Bac de fruits
9. Plaque signalétique

10. Pieds réglables
11. Compartiment de beurre
12. Compartiment d'oeuf
13. Loge(s) dans la porte
14. Étanchement de porte
15. Loge de bouteilles
16. Condensateur
17. Conduit de l'eau de dégel
18. Cales
19. Bac évaporateur
20. Compresseur

## Commande de l`appareil

### Mise en service

Placez les accessoires dans le réfrigérateur, insérez la fiche du câble secteur dans la prise secteur. Mettez en marche l`appareil en tournant le bouton régulateur de la température dans le sens de l`aiguilles de la montre qu`il quitte la position „0” selon la figure. Dans la position „0” le réfrigérateur est hors de service.

L`alinéa suivant donne des instructions concernant l`ajustement.

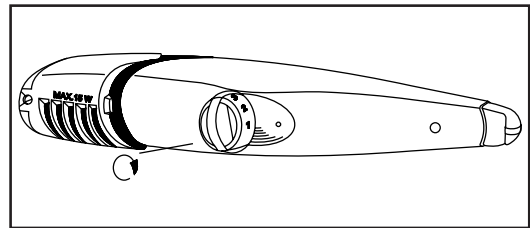

### Régulation de la température

Suivant leur ajustement les régulateurs de la température arrêtent l`appareil pour un temps plus ou moins long ensuite le mettent de nouveau en marche, assurant ainsi la température désirée.

Tourner le bouton vers les chiffres plus grands le refroidissement deviendra plus intense.

Dans le congélateur une température de  $-18\text{ }^{\circ}\text{C}$ , ou encore plus basse peut être atteinte en mettant le bouton réglant la température à la position moyenne (au repère de 2-3 environ). Dans ce cas la température s'ajustant de façon automatique dans le réfrigérateur est de  $+5\text{ }^{\circ}\text{C}$  à peu près, ou bien d'une valeur en bas.

La position moyenne (2-3) correspond en général aux besoins de réfrigération quotidiens. La température intérieure de l`appareil sera influencée, outre la position du régulateur, par la température ambiante, la fréquence de l`ouverture des portes ainsi que par la quantité des aliments récemment placés etc.

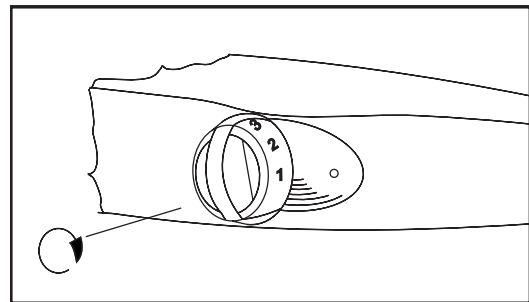

**i** Dans la position „6”, la position maximale, - dans le cas d`une charge augmentée p.e. dans une canicule - les compresseurs peuvent continuellement fonctionner ce qui n`abîme pas l`appareil.

### L`utilisation du réfrigérateur

**i** Un courant d`air intérieur est nécessaire pour un refroidissement convenable. Ne couvrez donc pas entièrement la surface des tablettes par papier, plats, etc.

**i** Ne mettez pas de plat chaud dans le réfrigérateur, laissez le préalablement refroidi à la température ambiante.

**i** L`aliment peut prendre l`odeur d`un autre, fermez donc les aliments dans un pot, enveloppez les par feuille en plastique, en aluminium avant leur placement dans l`appareil. Ainsi les aliments vont garder leur teneur d`humidité.

## Stockage dans le réfrigérateur

Nous vous conseillons de prendre en considération la figure pour ranger les aliments différents:

1. Beurre, fromage
2. Oeufs
3. Crèmes fraîches, conserves, aliments en tube, petites bouteilles
4. Grandes bouteilles, eau gazeuse, crème Chantilly
5. Fruits, légumes, salades
6. Viandes fraîches, charcuterie, saucisson, etc.
7. Lait, produits laitiers
8. Plats préparés, pâtisseries, aliments en pot, conserves entamées, boissons etc.

## Temps et température de stockage des aliments

Voir le tableau Température de stockage concernant la durée de stockage des aliments à la fin de ce mode d'emploi.

Il est impossible de prédéterminer le temps de stockage des aliments car ce temps dépendra de la fraîcheur et de la manipulation des aliments refroidis. Pour cela les temps ne sont donnés qu'en titre d'orientation.

Ne voulant pas utiliser les aliments achetés en état congelés vous pouvez les stocker durant env. un jour (Jusqu'à leur dégelèrent).

## L'utilisation du congélateur

### Congélation

Dans le compartiment il est possible de congeler de divers aliments frais.

Pour un résultat satisfaisant prenez en considération les suivants.

Toujours congelez de l'aliment frais et en parfait état. Faites les préparatifs suivant l'annexe „Renseignements pour la congélation de ménage des aliments”.

Avant de commencer la congélation, mettre le bouton du régulateur de température à la position „3” et installer le rayon en fil de l'espace de congélation dans la position la plus haute. Ensuite, emmagasiner la quantité à congeler, immédiatement sur le rayon en fil. Le procès de congélation se produira en 24 heures environ. Après 24 heures, remettre le bouton du régulateur de température dans la position moyenne (2-3) ou le laisser dans la position „3”, ce qui correspondra aux besoins de réfrigération quotidiens. Il convient de stocker les marchandises congelées sous le rayon en fil de l'espace de congélation sur le panneau de réfrigération ou l'une sur l'autre.

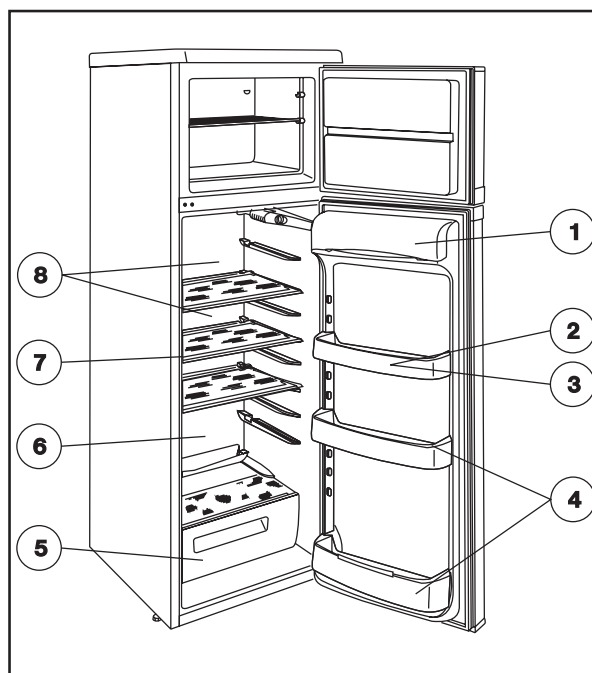



**i** Evitez l'ouverture de la porte du compartiment de congélation durant la congélation.

**i** N'est pas utile de tourner le régulateur vers les positions plus hautes (p.e. „6”). Vous pourriez diminuer le temps de congélation, mais la température de l'espace normal de refroidissement baisserait au dessous de 0 °C en résultant la congélation des aliments et boissons y placés.

**i** Ne jamais congelez des quantités qui dépassent celle indiquée dans les „caractéristiques techniques” car la congélation ne sera pas parfaite et après la décongélation diverses anomalies peuvent arriver (perte d'arôme, destruction, etc.).

**i** Ne préparez pas du glaçon durant le procédé de congélation car ça diminue la puissance de congélation.

Pour plus d'information voir l'annexe „Renseignement pour la congélation de ménage des aliments”.

### Stockage dans le congélateur

Il convient de transférer, après la congélation, les provisions congelées du rayon en fil de l'espace de congélation à l'espace en bas de celui-ci, assurant ainsi de la place pour une congélation suivante. L'ajustabilité du rayon en fil („2” positions) de l'espace de congélation ne peut être exploitée qu'en mode de travail de stockage, étant donné, que la congélation ne peut être accomplie qu'exclusivement avec le rayon en fil dans sa position la plus haute. Les marchandises stockées ne seront pas endommagées par une congélation intermédiaire.

**i** Respectez le temps de stockage indiqué dans l'emballage dans le cas des aliments congelés achetés. Pour les aliments congelés maison un guide placé sur la porte du congélateur donne des indications. Les symboles indiquent les divers aliments, et les chiffres le temps maximal de conservation.

**i** Le stockage des aliments „congelés” n'est sûr que dans le cas si avant la mise dans le congélateur ils n'ont pas été décongelés, même pour une période courte. Consommez les aliments décongelés le plus tôt possible, ne les recongelez pas.

### Préparation du glaçon

Pour la préparation de glaçon remplissez de l'eau le bac à glaçon et placez le dans le compartiment de congélation. Il est possible de réduire le temps de préparation du glaçon par l'humidification de la base du bac ou bien par l'intensification du refroidissement. Après avoir terminé la préparation n'oubliez pas de remettre le régulateur du refroidissement!

Pour sortir les cubes de glace faites couler de l'eau sur le bac et tordez le légèrement. N'utilisez pas couteau ou autres objets métalliques pour faire sortir le bac gelé contre le compartiment, vous risquez d'abîmer le système réfrigérant.

## **i** Renseignements et conseils utiles

- Nous vous attirons l'attention que la répartition des tablettes est changeable qui augmente considérablement la disponibilité de l'espace normal de refroidissement. Le changement de la place des tablettes est possible en ouvrant la porte à 90°.
- En ouvrant et ensuite refermant la porte un espace d'air raréfié se produit à l'intérieur de l'appareil causé par la température basse. Attendez quelques minutes après la fermeture de la porte - si vous voulez la rouvrir - pour que la tension intérieure s'égalise.
- Faites attention à ce que l'appareil fonctionne toujours dans la position du régulateur dans laquelle la température intérieure ne monte jamais au dessus de -18 °C, car une température plus haute peut causer une altération des aliments congelés.
- Assurez vous quotidiennement du fonctionnement sans faille du congélateur pour le but de prévenir l'altération des aliments et de détecter à temps une panne éventuelle.

## Idées et suggestions

Ce chapitre vous donne des idées et suggestions à l'utilisation de l'appareil pour diminuer la consommation en énergie. Il donne encore information sur l'environnement.

### **i** Comment économiser d'énergie

- Plus basse est la température ambiante de l'appareil plus petite est la consommation d'énergie.
- N'installez pas l'appareil dans la proximité des sources de chaleur ou sur endroit ensoleillé.
- Assurez une bonne aération pour le compresseur et le condenseur donc n'empêchez pas le passage du courant d'air.
- Mettez les aliments dans des pots bien fermés, ou enveloppez les en feuille pour empêcher la formation de la gelée blanche.
- Evitez l'ouverture inutile et prolongée des portes.
- Ne mettez pas l'aliment en état chaud dans l'appareil, laissez le refroidir jusqu'à la température ambiante.
- Maintenez propre le condenseur.



## Armoire et environnement

La matière isolante et l'agent de congélation de l'armoire ne contiennent pas des gaz qui ne sont pas nuisibles pour la couche d'ozone. Evitez tout endommagement du système réfrigérant surtout à l'arrière à proximité du système. Les autorités municipales donnent de renseignement concernant les endroits de l'élimination des appareils délabrés.

Les matières désignées utilisées dans cet appareil sont réutilisables .

## Entretien

### Le dégivement

Pendant le fonctionnement de l'appareil l'une partie de l'humidité se trouvant dans l'espace de refroidissement se précipite sous forme de glace ou de gelée blanche.

La couche épaisse de glace ou de gelée blanche a un effet isolant et diminue la puissance frigorifique, qui se traduit dans l'augmentation de la consommation en énergie, dans la montée de la température intérieure des espaces de refroidissement, enfin si la couche est trop épaisse elle empêche l'ouverture de la porte du compartiment de congélation.

A ce type de la gamme le dégivement de la glace gelée sur la plaque frigorifique se fait automatiquement sans intervention extérieure. Le régulateur périodiquement arrête la marche du compresseur - le refroidissement cesse - et la charge thermique intérieure de l'appareil fait monter la température de la plaque frigorifique au dessus du 0 °C et le dégivement s'accomplit. Quand la température atteint les +3 ou +4 °C le régulateur de la température redémarre le compresseur.

L'eau du dégivement coule à travers un tube de sortie se trouvant au dos de l'appareil dans un bac d'évaporation placé au dessus du compresseur où la chaleur du compresseur l'évaporise.

 **Attirons l'attention à ce qu'il faut régulièrement contrôler et nettoyer l'orifice d'écoulement de l'eau du dégivement - un label avertit à ce dans l'intérieur de l'appareil - car en cas d'une obturation de cette orifice l'eau accumulée pénétrant dans l'isolation de l'appareil causera la détérioration prématurée de l'appareil.**

Nettoyez l'orifice de sortie de l'eau du dégivement à l'aide du nettoyeur de tube joint à l'appareil et présenté sur la figure. Stockez le nettoyeur dans l'orifice de sortie.

Un cas très caractéristique de l'engorgement de l'orifice de sortie est le suivant: le papier enveloppant l'aliment gèle contre le fond du

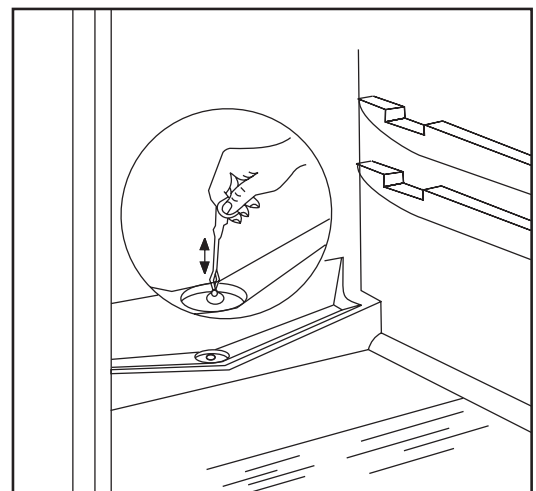

réfrigérateur. En sortant l'aliment le papier se déchire et engorge le tube d'écoulement. Manipulez donc avec attention les aliments enveloppés en papier.

**i** En cas d'une charge accentuée, p.e. dans canicule le réfrigérateur peut continuellement fonctionner rendant le dégivrement automatique provisoirement inopérant.

Des tâches de glace ou de gelée blanche restant sur le fond de l'appareil après la fonte ne constituent pas d'anomalie.

Il est impossible de munir le congélateur par un dispositif de dégivement automatique, car les aliments congelés ne supportent pas la température du dégel. Si la couche de la glace ou de la gelée blanche est mince grattez ou éliminez la par la pelle en plastique joint à l'appareil.

Le plateau présenté sur la figure ne constitue pas l'accessoire de l'appareil!

Si la couche de glace est trop épaisse et il n'est pas possible l'éliminer par la pelle un dégivement devient nécessaire. Sa fréquence dépend de l'utilisation (en générale 2-3 fois par an).

Procédez comme suite: sortez les aliments congelés de l'appareil, placez les dans un panier couvert de chiffon et stockez dans un endroit frais, ou transmettez les dans un autre réfrigérateur.

Retirez la fiche de la prise mettant ainsi hors tension les deux parties de l'appareil.

Ouvrez les portes et nettoyez le réfrigérateur suivant le chapitre „Nettoyage systématique”, exécutant le nettoyage du congélateur selon les mentionnés cidessous:

Essuyez l'eau du dégivement à l'aide d'une éponge ou d'un chiffon. L'eau s'accumule dans un creux convenablement formé dans la partie basse de l'appareil et vous pouvez l'éliminer suivant l'indication de la figure.

Otez le bouchon du tube de traversée de l'eau de dégivement se trouvant dans l'espace de congélation. Placez un plateau sous l'orifice du tube dans l'espace normal.

Le plateau sur la figure ne constitue pas l'accessoire de l'appareil.

Séchez les surfaces et remettez le bouchon après le dégivement et l'écoulement de l'eau.

Remettez la fiche dans la prise et replacez les aliments.

Faites fonctionner l'appareil pendant quelques heures en tournant le régulateur sur le degré le plus haut pour que la température de stockage nécessaire soit atteinte la plus vite.

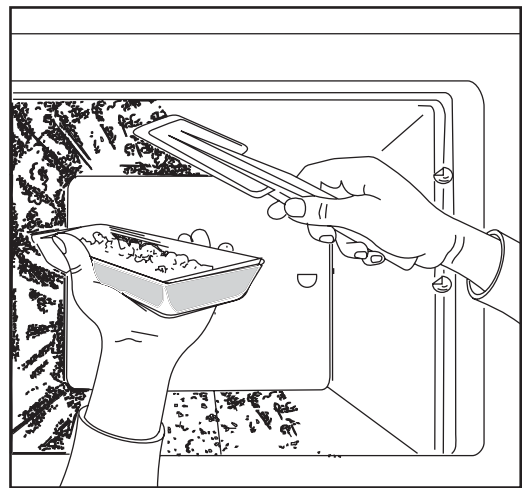

## Nettoyage régulier

Lavez l'intérieur de l'appareil une fois par 3-4 semaines par l'eau tiède et séchez le (il est conseillé de lier le lavage au dégivrement du congélateur).

Il est interdit d'utiliser du savon ou des produits abrasifs pendant le nettoyage.

Mettez l'appareil hors tension. Lavez son intérieur par l'eau tiède et séchez le. Lavez l'étanchement de porte par eau limpide. Mettez l'appareil sous tension après le nettoyage.

Éliminez une ou deux fois par an la couche de poussière accumulée sur le condenseur au dos de l'appareil et nettoyez le plateau d'évaporation.

## Appareil hors d'usage

Procédez comme suite au cas d'une non utilisation prolongée de l'appareil:

Débranchez l'appareil.

Enlevez de l'appareil les aliments y trouvant.

Exécutez la décongélation et le nettoyage suivant les précédents.

Laissez un peu ouverte la porte pour éviter la production d'odeur.

## Dépannage

### Remplacement de l'ampoule

Vous pouvez changer l'ampoule brûlée selon les suivants:

Mettez appareil hors tension.

Dévissez la vis de fixation du globe et retirez le selon la flèche. Vous avez ainsi accès à l'ampoule. (Le type de l'ampoule: Mignon 322, 230 V, 15 W, douille E 14).

Remettez le globe et fixez le par la vis. Mettez l'appareil sous tension.

La manque de l'éclairage n'influence pas le fonctionnement de l'appareil.

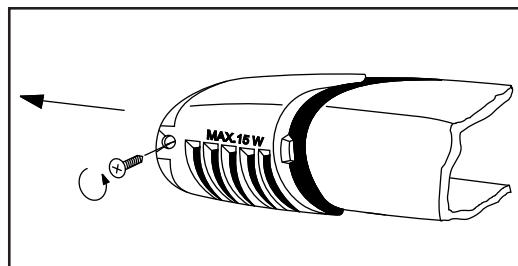

## Si quelque chose ne fonctionne pas

Au cours du fonctionnement de l'appareil peuvent arriver des petits incidents qui n'exigent pas l'appel d'un expert. Le tableau suivant vous donne des renseignements de les maîtriser vous-même et éviter ainsi les dépenses inutiles.

Nous vous attirons l'attention à ce que le fonctionnement de l'appareil produit quelques effets phoniques (compresseur, circulation du liquide) qui ne constituent pas de dégâts, ils appartiennent au fonctionnement normal.

 Nous vous attirons l'attention de nouveau à ce que l'arrêt du compresseur ne signifie pas l'état hors tension de l'appareil. Il est INTERDIT de toucher les parties électriques de l'appareil avant le débrancher du réseau!

Défaut	Cause possible	Elimination
Espace intérieur du réfrigérateur trop chaud	Régulateur de température mal réglé. Si les aliments sont trop chauds, ils sont mal rangés. L'étanchement de la porte n'est pas bon ou elle a resté ouverte.	Mettez le régulateur à une position plus haute. Placez les aliments aux endroits convenables. Vérifiez la fermeture et l'étanchéité de la porte.
Espace intérieur du congélateur trop chaud	Régulateur mal réglé. L'étanchement de la porte n'est pas bon ou elle a resté ouverte. Le stockage des aliments à congélés est très serré.	Mettez le régulateur à une position plus haute. Vérifiez de la porte. la fermeture et l'étanchéité. Rangez les aliments de telle façon que l'air froide puisse circuler.
Eau coule sur le paroi de fond de l'appareil.  Eau coule dans l'armoire.  Eau coule sur le plancher.	C'est normal. Pendant le dégivement automatique de gelée blanche se fond sur le paroi de fond.  Engorgement dans le tube d'écoulement. Les aliments sont rangés de telle façon qu'ils empêchent la sortie de l'eau.  Le tube d'écoulement n'est pas conduit au plateau d'évaporation.	  Nettoyez l'orifice du tube. Rangez les aliments de telle façon qu'ils ne touchent pas le paroi de fond. Conduisez le tube d'écoulement dans le plateau d'évaporation.
La formation de glace et de gelée blanche est trop forte	Aliments mal enveloppés. Portes restant ouvertes, ou étanchement défectueux. Régulateur mal réglé.	Enveloppez les aliments avec plus de soin. Vérifiez la fermeture des portes ou l'état de l'étanchement. Tournez le régulateur vers une température plus haute.
Compresseur marche continuellement	Régulateur mal réglé.  Portes restant ouvertes ou étanchement défectueux. Quantité d'aliments mis dedans pour congeler est trop grande. Aliment placé est trop chaud.  Milieu du réfrigérateur trop chaud.	Tournez le régulateur vers une température plus haute. Vérifiez la fermeture des portes ou l'état de l'étanchement. Attendez quelques heures et vérifiez encore la température. La température des aliments placés ne doit dépasser la température ambiante. Tâchez diminuer la température de la salle où se trouve le réfrigérateur.
L'appareil ne fonctionne pas de tout. Pas de refroidissement, pas de lumière. Les voyants ne brûlent pas.	La fiche n'est pas correctement insérée. Fusible est sauté. Régulateur de température n'est pas enclenché. Pas de courant dans la prise (tâchez de contacter un autre appareil).	Insérez correctement la fiche dans la prise. Changez le fusible. Mettez en marche l'appareil suivant le chapitre „Mise en utilisation”. Appelez un électricien.
L'appareil produit trop de bruit.	La stabilité de l'appareil n'est pas bon.	Vérifiez la stabilité (les quatre pieds doivent se reposer sur sol)

Si les conseils restent sans succès avertissez un atelier de réparation spécialisé.

# A l'attention de la personne qui mettra en service l'appareil

## Caractéristiques techniques

Model	KHCT270HWF
volume brut (l)	congélateur: 50 refroidisseur. 220
volume net (l)	congélateur. 50 refroidisseur. 217
Largeur (mm):	545
Hauteur (mm):	1590
Profondeur (mm):	604
Consommation en énergie (kW/24 h)	0,82
(kW/an)	299
Classe d'énergie suivant la norme d'UE	A
Puissance de congélation (kg/24h)	4
Temps de stockage max. en cas de panne (h)	20
Puissance nominale (W)	90
Masse (kg)	55
Nombre des compresseurs	1

## Mise en marche de l'appareil

### Livraison, désemballage

**i** Faites livrer l'appareil dans son emballage original, dans une position verticale et respectez les signalisations sur l'emballage.

Après chaque livraison laissez reposer l'appareil durant 2 heures sans le mettre en marche.

Désemballez l'appareil et vérifiez s'il n'y a pas de traces d'endommagements. Si oui signalez les immédiatement là où l'appareil a été acheté. Gardez l'emballage endommagé.

### Nettoyage

Enlevez les bandes adhésives fixant contre tout déplacement les éléments dans l'intérieur de l'appareil.

Lavez l'intérieur de l'appareil par de l'eau tiède et de liquide vaisselle. Utilisez de chiffon mou.

Séchez l'intérieur de l'appareil après nettoyage.

## Installation

La température ambiante influence la consommation en énergie et le fonctionnement correcte de l'appareil.

Au cours de l'installation de l'appareil il faut prendre en considération qu'il ne fonctionnera correctement que dans les limites de température ambiante indiqués dans le tableau ci-dessous :

Classe climatique	Température ambiante
SN	+10 ..., +32 °C
N	+16 ..., +32 °C
ST	+18 ..., +38 °C

Dans le cas où la température ambiante tombe au-dessous de la limite inférieure la température de l'espace réfrigérant pourrait monter au-dessus de la température prescrite.

Quand la température ambiante monte au-dessus de la limite supérieure, la durée de fonctionnement du compresseur va se prolonger, la décongélation automatique sera déranger, la température dans l'espace réfrigérant va monter enfin la consommation en énergie va aussi s'augmenter.

A l'installation de l'appareil veillez à ce que sa position soit horizontale. Réglez cette position à l'aide des deux pieds réglables sur la partie inférieure avant (1).

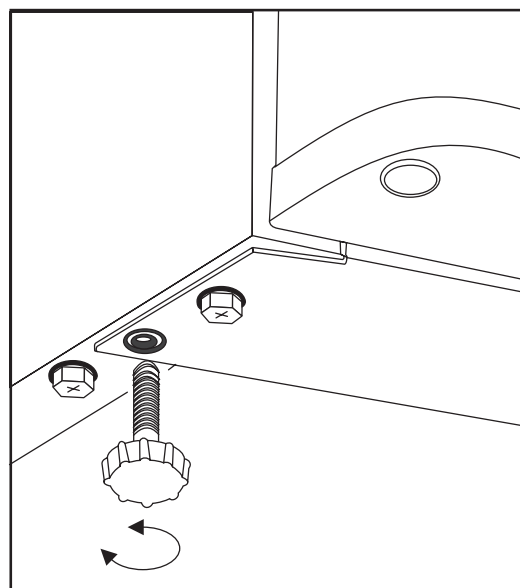

Dans le sachet des accessoires, il y a deux entretoises à mettre dans les trous prévus à cet effet, à l'arrière de l'appareil. Introduisez les entretoises dans les trous situés à l'arrière de l'appareil (flèche (A) comme indiqué sur la Figure), puis tournez-les de 45° jusqu'à accrochage (flèche verticale).

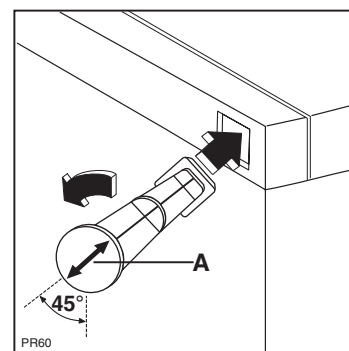

N'exposez pas l'appareil aux rayons de soleil, ne posez le à la proximité d'un foyer ou d'un fourneau.

Dans le cas où il serait impossible de prendre en considération cette précaution il est impératif de respecter les distances minimum suivantes :

- Dans le cas d'un chauffage électrique ou à gaz quand cette distance 3 cm ou moins entreposez une plaque thermiquement isolante d'une épaisseur de 0,5 - 1 cm entre les deux appareils.
- Dans le cas d'un chauffage à l'huile ou au charbon cette distance doit être augmenté à 30 cm car ici le dégagement de chaleur est plus grand.

La conception de l'appareil permet son utilisation en le poussant contre le mur.



A l'installation de l'appareil il faut respecter les distances minimum de la figure :

- A:** pose au-dessous d'une armoire murale  
**B:** installation dans une espace libre

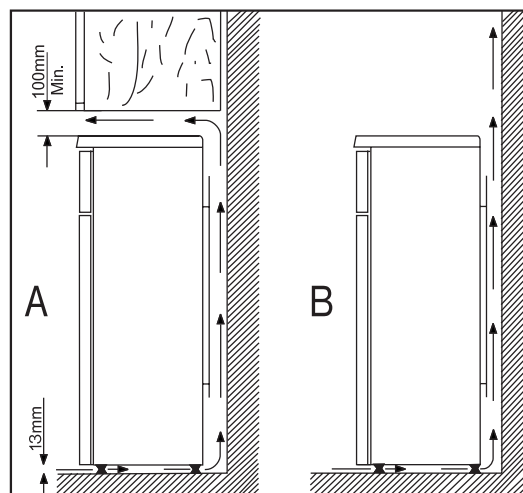

## Changement le sens d'ouverture de la porte

Si nécessaire le sens d'ouverture de la porte peut être inversé.

Normalement les portes s'ouvrent à droite.

Exécutez le changement suivant la figure et les indications ci-dessous :

- Mettez l'appareil hors tension.
- Inclinez le légèrement en faisant attention à ce que le compresseur ne touche pas le sol. Pour ce faire il est conseillé d'appeler une aide qui va fixer l'appareil dans cette position durant le procédé.

- Dévissez les deux pieds réglables. Dévissez aussi les 2 vis qui portent en bas la porte et les 2 vis du côté opposé.
- Retirez légèrement vers le bas la porte et enlevez la.
- Démontez le porteur double de la porte en dévissant les deux vis.
- Ôtez la porte du congélateur en la tirant légèrement vers le bas.
- Dévissez la cheville porteuse supérieure de la porte du congélateur et revissez le sur le côté opposé.
- Ôtez les boulons de couverture gauches du porteur double de la porte et remettez les au côté opposé.
- Remettez la porte du congélateur sur la cheville porteuse supérieure.
- Remontez sur le côté gauche le porteur double de la porte à l'aide des deux vis. Veuillez à ce que le bord de la porte soit parallèle avec le bord du paroi de l'appareil.
- Remettez la porte du réfrigérateur sur la cheville du porteur double.
- Remontez la poignée sur le côté opposé et insérez les clous en plastique livrés avec l'appareil dans les trous restant libres.
- Réglez si nécessaire la fermeture des portes en ajustant horizontalement le porteur central de la porte après avoir desserré les vis.
- Remettez l'appareil à ça place, nivelez le et mettez le sous tension.

Ne voulant pas vous même exécuter le montage décrit ci-dessus appelez le concessionnaire le plus proche. Les experts de la fabrique exécuteront le montage contre remboursement.

## Branchement électrique

Votre appareil ne peut être branché qu'en 230 V monophasé.

Vérifiez que le compteur électrique peut supporter l'intensité absorbée par votre appareil compte tenu des autres appareils déjà branchés.

Calibre des fusibles en ligne (un par phase) 10 A en 230 V.

### Important

L'installation doit être réalisée conformément aux règles de l'art, aux prescriptions de la norme NF.C 15.100 et aux prescriptions de l'E.D.F.

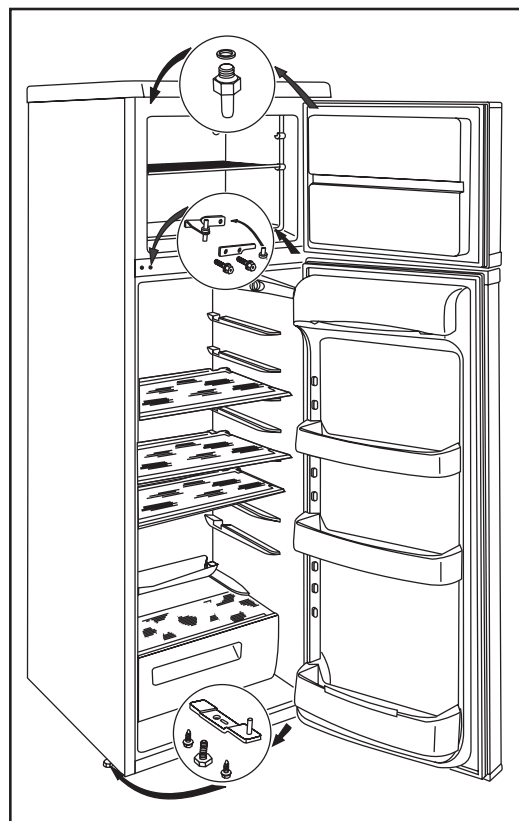

Utilisez un socle de prise de courant comportant une borne de mise à la terre, qui doit être obligatoirement raccordée conformément à la norme NF.C.15.100 et aux prescriptions de l'E.D.F; cette prise de courant doit impérativement être accessible.

L'appareil ne doit pas être raccordé à l'aide d'un prolongateur ou d'une prise multiple.

Vérifiez que la prise de terre est conforme aux règlements en vigueur.

Notre responsabilité ne saurait être engagée en cas d'accidents ou d'incidents provoqués par une mise à la terre inexistante ou défectueuse.



# Temps de stockage (1)

## Le temps et le manière de stockage des aliments frais.

Aliments	Temps de stockage en jour							Mode et matériel d'emballage
	1	2	3	4	5	6	7	
viandes crues	X	X	x	x	x			sachet en feuille hermétiquement fermé
viande bouillie	X	X	X	x	x	x		pot couvert
viande cuite	X	X	X	x	x			pot couvert
hachis de viande crue	X							pot couvert
hachis de viande cuite	X	X	x	x				pot couvert
charcuterie, saucisse	X	X	x	x				sachet en feuille, papier paraffiné
poisson fraîche	X	x	x					sachet en feuille hermétiquement fermé
poisson bouillie	X	X	x	x				pot couvert
poisson cuite	X	X	x	x	x			pot couvert
conserves de poisson ouverte	X	x	x					pot couvert
poulet vidé	X	X	X	x	x	x		sachet en feuille hermétiquement fermé
poulet rôti	X	X	X	x	x	x		pot couvert
poule vidée	X	X	x	x	x			sachet en feuille hermétiquement fermé
poule bouillie	X	X	x	x	x			pot couvert
canard, oie vidé, frais	X	X	X	x	x	x		sachet en feuille hermétiquement fermé
canard, oie rôti	X	X	X	X	x	x	x	pot couvert
beurre dans emballage ouvert	X	X	X	X	X	X	X	dans l'enveloppe original
beurre enveloppée	X	X	x	x	x	x	x	dans l'enveloppe original
dans l'enveloppe original	X	X	X	x	x			dans l'enveloppe original
crème fraîche	X	X	x	x				dans verre
crème double	X	X	X	X	x	x	x	dans verre
fromage (dur)	X	X	X	X	X	X	X	feuille en aluminium
fromage (à pâte molle)	X	X	X	X	x	x	x	sachet en feuille
fromage blanc	X	X	X	X	x	x	x	sachet en feuille
oeuf	X	X	X	X	X	X	X	
épinard, oseille	X	X	x	x				sachet en feuille
petits pois, haricots verts	X	X	X	X	x	x	x	sachet en feuille
champignon	X	X	x	x	x			sachet en feuille
carotte	X	X	X	X	X	X	X	sachet en feuille
piment vert	X	X	x	x	x			sachet en feuille
tomate	X	X	X	X	X	X	X	sachet en feuille
chou	X	X	X	X	X	x	x	sachet en feuille
fruits trop périssables (fraise, framboise)	X	X	X	x	x			sachet en feuille
fruits	X	X	X	X	x	x	x	sachet en feuille
conserves de fruit ouvertes	X	X	X	x	x			pot couvert
gâteaux à la crème	X	X	x	x				pot couvert

### Légende:

**X:** temps de stockage normal

**x:** temps de stockage possible (seulement des marchandises sûrement fraîches)

# Temps de stockage (2)

## Temps de stockage de marchandises congelées

Marchandise	dans l'espace normal +2 – +7 °C	dans le compartiment de congélation à 4 étoiles, -18 °C
<b>Légumes:</b> haricots verts, petits pois, légume mixte, maïs, courge	1 jour	12 mois
<b>Plat préfabriqué:</b> plats avec viande, avec garniture, légume en nature	1 jour	12 mois
<b>Plat préfabriqué:</b> filet en roulade, jambonneau rôti, plat en gelée	1 jour	6 mois
<b>Plats de pomme de terre, pâtes alimentaires:</b> purée de pomme de terre, pomme frite, boulette, gnocchi	1 jour	12 mois
<b>Potages:</b> bouillon, soupe d'haricot vert, soupe de petits pois	1 jour	6 mois
<b>Fruits:</b> cerise, griotte, crème de fruit, purée de marrons	1 jour	12 mois
<b>Viandes:</b> poulet, canard, oie, poisson en filet, thon	1 jour 1 jour	5 mois 6 mois
<b>Glace, crème à la glace</b>	1 jour	3 semaines

## Garantie et service après-vente

### Condition de garantie

### Service après-vente et pièces de rechange

Signalez la panne dans notre atelier le plus proche de votre domicile s'il devient inévitable une l'intervention.

Indiquez à l'atelier les caractéristiques de l'appareil qui sont indiquées sur sa plaque d'identification.

La plaque d'identification se trouve au fond de l'appareil, côté gauche dans l'espace normal de refroidissement et contient le type, le modèle et le numéro de fabrication de l'appareil.

Notez ci-dessous les données de la plaque d'identification:

Modèle	
No de fabrication	
No de la série	
Date de l'achat	

La fabrique réserve tout droit de changement de production.

## Déclaration De Conditions De Garantie

Nos appareils sont produits avec le plus grand soin. Malgré cela, un défaut peut toujours se présenter. Notre service clientèle se chargera de réparer ceci sur demande, pendant ou après la période de garantie. La durée de vie de l'appareil n'en sera pas pour autant amputée.

La présente déclaration de conditions de garantie est basée sur la Directive de l'Union Européenne 99/44/CE et les dispositions du Code Civil. Les droits légaux dont le consommateur dispose au titre de cette législation ne peuvent être altérés par la présente déclaration de conditions de garantie.

Cette déclaration ne porte pas atteinte aux obligations de garantie du vendeur envers l'utilisateur final. L'appareil est garanti dans le cadre et dans le respect des conditions suivantes :

1. Compte tenu des dispositions stipulées aux paragraphes 2 à 15, nous remédierons sans frais à toute défectuosité qui se manifeste au cours de la période de 24 mois à compter de la date de livraison de l'appareil au premier consommateur final.

Ces conditions de garantie ne sont pas d'application en cas d'utilisation à des fins professionnelles ou de façon équivalente.

2. La prestation sous garantie implique que l'appareil est remis dans l'état qu'il avait avant que la défectuosité ne survienne. Les composants défectueux sont remplacés ou réparés. Les composants remplacés sans frais deviennent notre propriété.
3. Afin d'éviter des dommages plus sévères, la défectuosité doit immédiatement être portée à notre connaissance.
4. L'application de la garantie est soumise à la production par le consommateur des preuves d'achat avec la date d'achat et/ou la date de livraison.
5. La garantie n'interviendra pas si des dommages causés à des pièces délicates, telles que le verre (vitrocéramique), les matières synthétiques et le caoutchouc, résultent d'une mauvaise utilisation.
6. Il ne peut pas être fait appel à la garantie pour des anomalies bénignes qui n'affectent pas la valeur et la solidité générales de l'appareil.
7. L'obligation de garantie perd ses effets lorsque les défectuosités sont causées par :
  - une réaction chimique ou électrochimique provoquée par l'eau,
  - des conditions environnementales anormales en général,
  - des conditions de fonctionnement inadaptées,
  - un contact avec des produits agressifs.
8. La garantie ne s'applique pas pour les défectuosités, dues au transport, survenues en dehors de notre responsabilité. Celles causées par une installation ou un montage inadéquat, par un manque d'entretien, ou par le non-respect des indications de montage et d'utilisation, ne seront pas davantage couvertes par la garantie
9. Ne sont pas couvertes par la garantie, les défectuosités qui proviennent de réparations ou d'interventions pratiquées par des personnes non qualifiées ou incompetentes, ou qui ont pour cause l'adjonction d'accessoires ou de pièces de rechange non d'origine.
10. Les appareils aisément transportables doivent être délivrés ou envoyés au service clientèle. Les interventions à domicile ne peuvent s'entrevoir que pour des appareils volumineux ou pour des appareils encastrables.
11. Si des appareils sont encastrés, sous-encastrés, fixés ou suspendus de telle sorte que le retrait et la remise en place de ceux-ci dans leur niche d'encastrement prennent plus d'une demi-heure, les frais de prestation qui en découlent seront

portés en compte. Les dommages connexes causés par ces opérations de retrait et de remise en place sont à charge de l'utilisateur.

12. Si au cours de la période de garantie, la réparation répétée d'une même défectuosité n'est pas concluante, ou si les frais de réparations sont jugés disproportionnés, le remplacement de l'appareil défectueux par un autre de même valeur peut être accompli en concertation avec le consommateur. Dans ce cas nous nous réservons le droit de réclamer une participation financière calculée au prorata de la période d'utilisation écoulée.
13. La réparation sous garantie n'entraîne pas de prolongation de la période normale de garantie, ni le départ d'un nouveau cycle de garantie.
14. Nous octroyons une garantie de douze mois sur les réparations, limitée à la même défectuosité.
15. Hormis les cas où une responsabilité est imposée légalement, cette déclaration de conditions de garantie exclut toute indemnisation de dommages extérieurs à l'appareil dont le consommateur voudrait faire prévaloir les droits. Dans le cas d'une responsabilité reconnue légalement, la compensation n'excèdera pas la valeur d'achat de l'appareil.

Ces conditions de garantie sont valables uniquement pour des appareils achetés et utilisés en Belgique. Pour les appareils exportés, l'utilisateur doit d'abord s'assurer qu'ils satisfont aux conditions techniques (p. ex. : la tension, la fréquence, les prescriptions d'installation, le type de gaz, etc.) pour le pays concerné, et qu'ils supportent les conditions climatiques et environnementales locales. Pour les appareils achetés à l'étranger, l'utilisateur doit d'abord s'assurer qu'ils répondent bien aux qualifications requises en Belgique. Des adaptations indispensables ou souhaitées ne sont pas couvertes par la garantie et ne sont pas possibles dans tous les cas.

Le service clientèle se tient à votre disposition, également après expiration de la période de garantie.

Adresse de notre service clientèle :

**ELECTROLUX HOME PRODUCTS BELGIUM**

**Bergensesteenweg, 719 - 1502 LEMBEEK**

**Tél. 02.3630444**