

RÈGLES DE SÉCURITÉ

AVERTISSEMENT: Lorsque vous employez n'importe quel appareil de jardinage, il faudra toujours respecter des précautions fondamentales de sécurité afin de réduire le risque d'incendie et de blessures graves. Tout défaut de respecter tous les avertissements et règles de sécurité peut entraîner des blessures graves.

Cet appareil à moteur peut être dangereux! Il peut causer des blessures graves dont l'amputation ou la cécité à l'utilisateur ou à des tiers. Les instructions et avertissements de ce manuel doivent être respectés pour assurer une sécurité et une efficacité raisonnables lors de l'utilisation de l'appareil. L'utilisateur a la responsabilité de respecter les avertissements qui se trouvent dans ce manuel et sur l'appareil! Réserver l'usage de cet appareil aux personnes qui lisent, comprennent et respectent les avertissements et instructions qui se trouvent dans ce manuel et sur l'appareil. Ne jamais laisser d'enfants utiliser cet appareil.



MANUEL
D'INSTRUCTIONS



INFORMATION DE
SECURITE SUR
L'APPAREIL

SÉCURITÉ DE L'UTILISATEUR

DANGER: RISQUE DE COUPURE. TENEZ TOUJOURS LES MAINS ET LES PIEDS ÉLOIGNÉS DE LA DENTS ET DE L'ENDROIT DE LA COUPE. Les dents qui tournent peuvent occasionner des blessures sérieuses. Pendant que le moteur tourne ou quand le dents est en mouvement, n'essayez d'enlever aucun matériau coupé ni de tenir du matériau à couper. Avant d'enlever du matériau pris dans le dents, assurez-vous que la bougie est débranchée (ou cet appareil est débranchée de la source de courant). Ne saisissez pas ou ne tenez jamais la dents nue.



AVERTISSEMENT: Écartez-vous des dents qui tournent. Vous ou des tiers pourriez être blessés/aveuglés. Portez des lunettes de sécurité et de la protection de jambes.

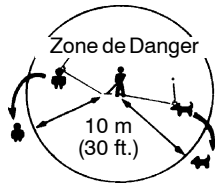

Ne pas laisser les enfants, les spectateurs ou les animaux s'approcher à moins de 10 mètres. S'ils s'approchent, arrêtez immédiatement l'appareil.

- Équipez-vous bien. Quand vous utilisez ou entretenez votre appareil, portez toujours des lunettes de sécurité ou une protection des yeux similaire (lunettes de sécurité disponibles). La protection des yeux devriez marquée Z87.
- Pour les travaux poussiéreux, portez toujours un masque.
- Portez toujours des pantalons longs et épais, des manches longues, des bottes et des gants.
- Toujours protection de pieds d'usure. Ne travaillez pas pieds nus et ne portez pas de sandales.
- Attachez-vous les cheveux pour qu'ils ne dépassent pas les épaules. Attachez ou enlevez tous les vêtements amples et les bijoux ou les vêtements qui ont des attaches, des bretelles, des pompons, etc. qui pendent. Ils peuvent se prendre dans les pièces mobiles.
- Si vous êtes bien couvert(e), cela vous aidera à vous protéger contre les débris et brins de plantes toxiques qui sont projetés par le fil qui tourne.
- Soyez vigilant(e). N'utilisez pas l'appareil quand vous êtes fatigué, malade ou sous influence de l'alcool, des drogues ou des médicaments. Portez attention à ce vous faites et faites preuve de bon sens.
- Portez un protecteur de l'ouïe.
- Ne mettez pas l'appareil en marche ni laissez pas tourner le moteur dans un endroit fermé. Respirer la vapeur d'essence peut vous tuer.
- Conservez les poignée libres d'huile et de carburant.
- Ne faites jamais fonctionner le cultivateur sans le couvercle des dents en place et bien fixé.

SÉCURITÉ DU CARBURANT (pour moteurs à essence)

- Mélez et versez le carburant dehors.
- Éloignez-vous des étincelles et des flammes.
- Employez un récipient approuvé pour l'essence.
- Ne fumez pas et ne permettez que personne fume près du carburant ni pendant l'utilisation de l'appareil.
- Évitez de renverser le carburant ou le huile. Essayez tout les déversements de carburant.

- Éloignez-vous au moins de 3 mètres (10 pieds) de l'endroit de ravitaillement avant de mettre le moteur en marche.
- Arrêtez le moteur et laissez l'appareil se refroidir avant d'enlever le capuchon du réservoir de carburant.
- Enlevez le capuchon de remplissage lentement.
- N'essayez pas de réparer l'appareil. Inspectez l'isolement et les raccords de l'appareil et de la rallonge avant chaque usage. S'ils sont endommagés, n'utilisez pas l'appareil avant de le faire réparer par un distributeur autorisé de service.
- Ne tirez jamais ou ne portez jamais votre appareil par sa rallonge, n'utilisez jamais la rallonge comme poignée, ne fermez jamais une porte sur la rallonge ou ne tirez jamais la rallonge sur des arêtes ou des coins coupants. Éloignez la rallonge des surfaces chauffées. Ne débranchez jamais votre appareil en tirant sur la rallonge. Pour débrancher votre appareil, tirez sur la fiche, et pas sur la rallonge.

SÉCURITÉ ÉLECTRIQUE (pour moteurs électrique)

- AVERTISSEMENT:** Évitez les milieux qui présentent un danger. Pour réduire le risque de choc électrique, n'utilisez jamais votre appareil dans des endroits mouillés ou humides, ou à proximité de piscines, de baignoires, etc. N'utilisez jamais votre appareil sous la pluie, dans la neige ou dans l'eau. Ne touchez jamais les prises de votre rallonge ou de votre appareil avec des mains mouillées.
- N'utilisez qu'une source de courant du voltage indiqué sur la plaque d'identification de l'appareil.
 - Évitez les situations dangereuses. Pour éviter les risques d'incendie ou d'explosion et/ou de dommages à l'appareil, ne l'utilisez pas en présence de gaz ou liquides inflammables.
 - Évitez les milieux qui présentent un danger. N'utilisez pas votre appareil dans des endroits non ventilés, où il peut y avoir des accumulations de poussières ou de vapeurs explosives.
 - Pour réduire le risque de secousses électriques, n'utilisez que des rallonges électriques spécialement identifiées comme convenant aux appareils d'extérieur et dont le voltage électrique n'est pas inférieur à celui de l'appareil. Le fil doit porter les lettres "W". Assurez-vous que votre rallonge est en bon état. Inspectez-la avant de l'utiliser et remplacez-la si elle est endommagée. N'utilisez jamais avec une rallonge endommagée. Le rallonge doit avoir un isolement en bon état, sans craquelures ni détérioration. Les fiches de connexion doivent être en bon état. Une rallonge de calibre trop bas fera baisser le courant, ce qui causera une perte de puissance et un surchauffement. En cas de doute, utilisez le calibre supérieur suivant. Plus le chiffre de calibre du fil est bas, plus grande est sa capacité.
 - N'utilisez jamais de rallonge multiple.
 - Pour réduire le risque de secousses électriques, cet appareil à une prise polarisée (une fiche est plus large que l'autre) et exige l'utilisation d'un rallonge polarisée. Cette prise ne peut se brancher que d'une seule façon. Si la prise de l'appareil n'entre pas bien dans la prise de la rallonge, retournez-la. Si elle ne se branche toujours pas bien, procurez-vous une rallonge à prise polarisée. Une rallonge polarisée exige d'être branchée dans une prise murale polarisée et ne se branchera que d'une seule façon dans cette dernière. Si elle n'entre pas bien dans la prise murale, retournez-la. Si elle ne se branche toujours pas bien, demandez à un électricien qualifié d'installer la prise murale qui convient. Ne modifiez en rien la prise de l'appareil, la prise femelle, ni la prise mâle de la rallonge.

- N'utilisez pas l'appareil si l'interrupteur ne le met pas en route/ne l'arrête pas bien. Les réparations de l'interrupteur doivent être faites par votre distributeur autorisé de service.
- Tenez toujours le fil électrique éloigné de l'utilisateur et des obstacles. Ne l'exposez pas à la chaleur, l'huile, l'eau ni à toute surface coupante.
- Pour éviter les secousses électriques, évitez tout contact du corps avec tout conducteur à la terre, tel que les tuyaux en métal ou les clôtures en fil métallique.
- N'utilisez jamais avec une prise ou une rallonge endommagée. Si votre appareil ne fonctionne pas bien, est tombé, a été endommagé, a été laissé dehors ou est tombé dans l'eau, envoyez-le à un distributeur autorisé de service afin qu'il le répare.
- Un disjoncteur à prise double devrait être installé sur le circuit ou la prise à utiliser pour cet appareil. Des prises à DPD incorporé sont disponibles et peuvent être utilisées. Votre appareil devrait être double isolement qui aide à le protéger contre les chocs électriques. La construction à double isolement consiste en deux couches séparées d'isolement électrique au lieu d'une mise à la terre. Les appareils et les instruments construits avec ce système d'isolement ne sont pas conçus pour être mis à la terre. Aucun dispositif de mise à la terre n'est fourni sur cet appareil, et il ne faut pas ajouter à cet appareil un dispositif de mise à la terre. Vous devez observer des précautions de sécurité quand vous utilisez un appareil électrique. Le système du double isolement ne fournit qu'un supplément de protection contre des blessures occasionnées par un défaut d'isolement électrique interne.

AVERTISSEMENT: Toutes les réparations électriques à votre appareil, y compris au boîtier, à l'interrupteur, au moteur, etc. doivent être diagnostiquées et effectuées dans un distributeur autorisé de service. Les pièces détachées pour un appareil à double isolement doivent absolument être identiques à celles qu'elles remplacent. Tout appareil à double isolement porte l'indication «double isolement», ainsi que, parfois, le symbole  (un carré dans un carré). Si vous ne faites pas réparer votre appareil dans un distributeur autorisé de service, vous risquez de rendre la construction à double isolement inefficace et de causer des blessures graves.

BON ENTRETIEN DE VOTRE APPAREIL

AVERTISSEMENT: Débranchez toujours la bougie (ou débranchez le source de courant) quand vous faites le maintien.

- Inspectez l'appareil et changez les pièces endommagées ou branlantes avant chaque utilisation de l'appareil. Réparez toute fuite de carburant avant d'utiliser l'appareil. Assurez-vous que toutes les raccords est en place et serrés fermement.
- Entretenez l'appareil selon les méthodes recommandées.
- Faites faire toutes les réparations/tout l'entretien qui ne sont pas expliqués dans ce manuel par le distributeur autorisé de service.
- Jetez toute dents tordue, déformée, craquelée, brisée ou autrement endommagée. Avant d'utiliser l'appareil, remplacez toute pièces qui est ébréchée, brisée ou endommagée.
- Employez exclusivement les accessoires et les pièces de rechange Weed Eater® recommandées. Ne utilisez pas jamais de broche, de corde, de ficelle, etc.
- Quand le moteur est au ralenti, assurez-vous que la dents arrête de tourner. Voir la section de RÉGLAGES DU CARBURATEUR du manuel d'instructions pour la moteur.
- Enlevez la dents avant de faire des réglages du carburateur. Tenez l'appareil de la main.
- Quand vous faites des réglages du carburateur, écartez les autres personnes.
- Ne faites jamais démarrer le moteur quand la boîte de vitesses est enlevée. L'embrayage pourrait se détacher et causer des blessures graves.
- Évitez tout contact brutal avec un objet massif, susceptible d'arrêter la rotation des dents. En cas de contact, arrêtez le cultivateur et inspectez pour rechercher les dommages.
- Si l'appareil frappe tout objet, faites ce qui suit: arrêtez l'appareil, débranchez le fil de la bougie (ou débranchez la source de courant), vérifiez s'il a des dommages et faites réparer tout dommage avant de faire redémarrer et d'utiliser l'appareil.
- N'espérez jamais votre accessoire avec de l'eau, ou avec un autre liquide. Nettoyez l'appareil et les étiquettes avec un chiffon propre et humide.

SÉCURITÉ DE CULTIVATEUR

AVERTISSEMENT: Inspectez l'aire à cultiver avant chaque travail. Enlevez-en tous les objets (roches, verre brisé, clous, broche, corde, etc.) qui peuvent être projetés par la lame ou s'entortiller sur l'arbre.

- Tenez l'appareil fermement des deux mains.
- Gardez bien votre équilibre. N'essayez pas d'atteindre du bout des bras.

- Regardez derrière vous et faites attention lorsque vous reculez.
- Tenez toutes les parties de votre corps éloignées de la dents et du silencieux.
- Ne forcez l'appareil. N'utilisez l'appareil que pour les travaux expliqués dans ce manuel. Ne l'utilisez que pour cultiver. Ne maltraitez pas l'appareil. Ne l'utilisez pas sous la pluie ni dans des endroits humides.
- N'utilisez l'appareil que le jour ou sous une bonne lumière artificielle.

TRANSPORT ET ENTREPOSAGE

- Arrêtez l'appareil avant de quitter l'aire de travail.
- Laissez le moteur et le boîte de vitesses se refroidir avant de le garder ou de le transporter dans un véhicule.
- Gardez l'appareil et le combustible dans un endroit où les vapeurs d'essence ne peuvent pas entrer en contact avec des étincelles ni des flammes nues des chauffeurs d'eau, des moteurs ou des interrupteurs électriques, le chauffage central, etc.
- Gardez l'appareil de façon que personne ne puisse se blesser accidentalement.
- Gardez l'appareil à l'intérieur, hors de portée des enfants.

Si une situation pas prévue dans ce manuel se produit, procédez avec prudence et jugement. Si vous avez besoin d'aide, mettez-vous en rapport avec votre distributeur autorisé de service ou avec le téléphone 1-800-554-6723.

AVIS SPECIAL: Une exposition aux vibrations lors d'une utilisation prolongée d'appareils à main à essence peut endommager les vaisseaux sanguins ou les nerfs des doigts, mains et jointures de gens qui sont sujets à des dommages aux vaisseaux sanguins subis par des gens habituellement en bonne santé. Si des symptômes tels que perte de sensation, douleur, perte de force, changement de la couleur ou texture de la peau ou perte de sensatino dans les doigts, les mains ou les jointures se présentent, cesser d'utiliser l'appareil et consulter un médecin. Un système anti-vibrations ne garantit pas que ces problèmes seront évités. Les personnes qui utilisent des appareils motorisés d'une façon continue et régulière doivent suivre de près leur condition physique et la condition de l'appareil.

CONSERVEZ CES INSTRUCTIONS

MONTAGE

Vérifiez que les pièces soient en bon état. N'utilisez pas de pièces endommagées.

REMARQUE: Si vous avez besoin d'aide ou trouvez des pièces endommagées, appelez au 1-800-554-6723.

MONTAGE

Votre accessoire est entièrement assemblée et aucun assemblage n'est requis.

FONCTIONNEMENT

FAMILIARISEZ-VOUS AVEC VOTRE ACCESSOIRE DE CULTIVATEUR

LISEZ BIEN CE MANUEL D'INSTRUCTIONS ET TOUTES LES RÈGLES DE SÉCURITÉ AVANT D'UTILISER L'ACCESSOIRE DE CULTIVATEUR.. Comparez les illustrations à votre appareil pour vous familiariser avec la position des commandes et réglages. Conservez ce manuel pour le consulter plus tard.

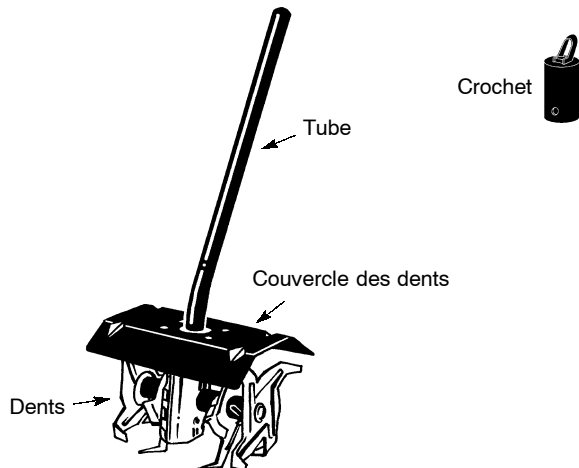

DENTS

Les DENTS est conçue pour couper le sol.

COUVERCLE DES DENTS

La COUVERCLE DES DENTS offre une protection partielle contre les dents tournante.

UTILISATION DU RACCORD

Ce tête de moteur est équipé d'un raccord qui permet la fixation d'accessoires en option. Ces accessoires en option sont les suivants :

	MODÈLE:
Coupe-bordure	1000E
Souffleuse	3000B
Coupe-broussailles	4000C

⚠ AVERTISSEMENT: Arrêtez toujours votre appareil et débranchez la bougie (ou débranchez le source de courant) avant d'enlever ou d'installer les accessoires.

ENLÈVEMENT DE L'ACCESSOIRE

ATTENTION: Pour enlever ou monter l'accessoires, placez votre appareil et l'accessoire sur une surface plate afin qu'il soit bien stable.

1. Desserrez le raccord en tournant le bouton dans le sens opposé à celui des aiguilles d'une montre.

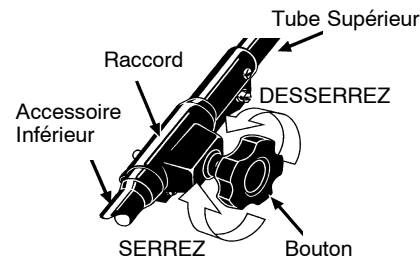

2. Appuyez sur le bouton de verrouillage/déverrouillage et maintenez-le appuyé.
Bouton de verrouillage/déverrouillage

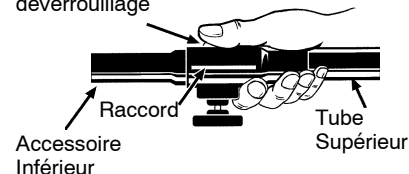

3. Tout en tenant solidement le tube supérieur, tirez l'accessoire droit pour le faire sortir du raccord.

INSTALLATION DE L'ACCESSOIRE

1. Enlevez le capuchon du tube de l'accessoire (s'il y en a un).
2. Mettez le bouton de verrouillage/déverrouillage de l'accessoire dans l'enfoncement guide du raccord.

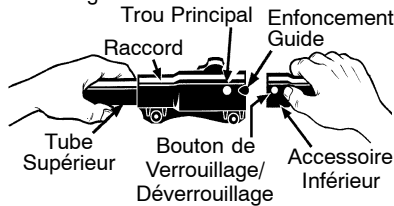

3. Poussez l'accessoire dans le raccord jusqu'à ce que le bouton de verrouillage/déverrouillage soit bien fixé dans le trou principal.
4. Avant d'utiliser votre appareil, serrez bien le bouton en tournant dans le sens des aiguilles d'une montre.

INSTALLATION DU CROCHET POUR LA ACCESSOIRE

Un crochet pour la accessoire est fournis pour la rangement quand le accessoire n'est pas en service. Pour installer le crochet sur l'accessoire:

1. Enlevez le capuchon de tube de la accessoire (s'il y en a un) et jetez.
2. Peser le bouton de verrouillage/déverrouillage vers l'intérieur et tenez.
3. Poussez le crochet sur la accessoire jusqu'à ce que le bouton de verrouillage/déverrouillage se casse dans le trou.

POSITION D'UTILISATION

PORTEZ TOUJOURS:

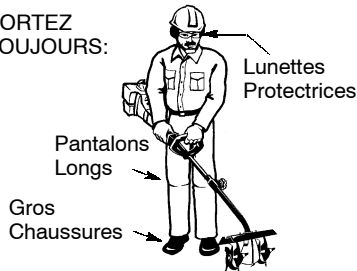

AVERTISSEMENT: Pour éviter de vous blesser, ne transportez jamais l'appareil tant que le moteur est en marche.

AVERTISSEMENT: La boîte de vitesses devient très chaud à la suite d'un usage prolongé. Pour éviter de vous brûler, ne touchez pas cette boîte tant qu'elle n'est pas refroidie.

CULTIVER

1. Emportez l'appareil au lieu de travail avant de mettre le moteur en marche.
2. Lorsque le moteur est en marche et les dents hors du sol, appuyez sur la gâchette d'accélération pour augmenter la vitesse du moteur.
3. Tenez le guidon fermement, abaissez lentement les dents jusqu'à ce qu'elles entrent en contact avec le sol.



4. Au fur et à mesure que le travail de la terre commence, tirez l'appareil vers vous afin que les dents puissent pénétrer davantage dans le sol.

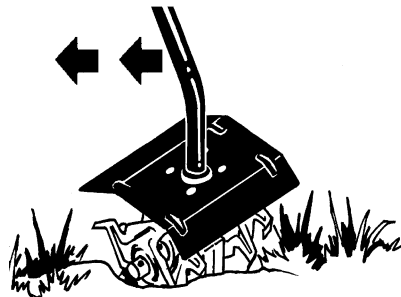

5. Une fois que le sol est travaillé, avancez lentement et ce, jusqu'à ce que vous deveniez familier avec les commandes et la manipulation de l'appareil.
6. Tirez-le vers vous pour obtenir un travail plus profond et pour moins vous fatiguer.
7. Pour le travail dans des endroits restreints ou entre des rangs serrés, enlevez les dents extérieures de droite et de gauche. Voir la section REMPLACEMENT DES DENTS.

ENTRETIEN

AVERTISSEMENT: Arrêtez toujours l'appareil et débranchez le fil de la bougie (ou débranchez le source de courant) quand vous ferez des réparations.

VOIR S'IL Y A DES PIÈCES EN-COMMAGÉES/USÉES

Contactez un distributeur autorisé de service pour le remplacement des pièces endommagées ou usées.

- Le Couvercle des Dents - Arrêtez-vous d'utiliser votre accessoire de cultivateur si le couvercle est endommagé.

VOIR S'IL Y A DES PIÈCES OU RACCORDS DESSERRÉS

- Goupilles de blocage
- Chevilles

NETTOYAGE DE L'APPAREIL ET LES ÉTIQUETTES

- Après chaque usage, inspectez l'appareil complète pour déceler les pièces lâches ou endommagées.
Nettoyez l'appareil avec un chiffon humide et un détergent doux.
- Sécher avec un chiffon propre et sec.

ENTRETIEN DE LA DENTS

AVERTISSEMENT: Des dents continuera à tourner après que les arrêts de moteur ou après que le gâchette d'accélération ait été libéré. Assurez-vous que les dents a arrête marcher et débranchez la bougie (ou débranchez le source de courant) avant d'exécuter le travail sur les dents.

AVERTISSEMENT: Remplacez toujours des dents qui est déformée, recourbée, cassée ou endommagée de quelque manière que ce soit. N'essayez jamais de redresser et d'utiliser des dents endommagée. Utilisez seulement les dents indiquée de rechange. Portez des gants protecteurs quand vous manipulez ou entretenez les dents pour éviter des blessures.

RÉPARATIONS ET RÉGLAGES

REPLACEMENT DES DENTS

AVERTISSEMENT: Des dents continuera à tourner après que les arrêts de moteur ou après que le gâchette d'accélération ait été libéré. Assurez-vous que les dents a arrête marcher et débranchez la bougie (ou débranchez le source de courant) avant d'exécuter le travail sur les dents.

AVERTISSEMENT: Portez des gants protecteurs quand vous manipulez ou entretenez les dents pour éviter des blessures. Les dents deviennent très acérées lors de l'utilisation.

1. Enlevez les chevilles et goupilles de blocage.

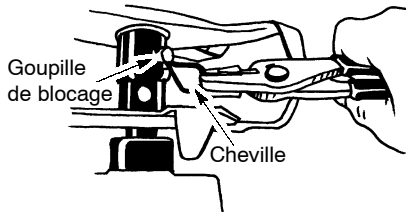

2. Enlevez les dents et rondelles de feutre de l'arbre.
3. Nettoyez et lubrifiez l'arbre.
4. Réinstallez les dents et rondelles de feutre.

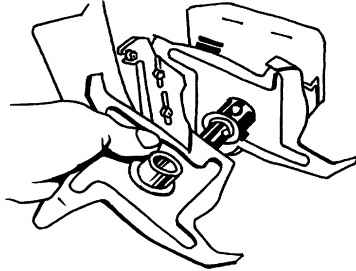

5. Répétez les étapes précédentes du côté opposé.
6. Réinstallez les goupilles de blocage et chevilles.

REMARQUE: Lors les dents sont correctement installées, les moyeux des dents se font face et le lettre «R» gravée sur les dents apparaît du côté droit du cultivateur, tandis que le lettre «L» apparaît du côté gauche.

RANGEMENT

AVERTISSEMENT: Exécutez les étapes suivantes après chaque utilisation:

- Laissez l'accessoire refroidir avant de le ranger ou le transporter.
- Entrez l'appareil à l'intérieur, dans un endroit surélevé, sec et hors de portée des enfants.

SAISONNIÈRE RANGEMENT

Préparez votre appareil pour le rangement à la fin de la saison ou s'il ne doit pas être utilisé pendant 30 jours ou plus.

Avant d'entreposer votre accessoire de souffleur pendant une longue période:

- Nettoyez votre accessoire entière.

- Inspectez la zone de couvercle de la dents et nettoyez n'importe quelle saleté ou les débris qui se sont rassemblés. Inspectez les dents; remplacez toujours les dents qui est déformée, recourbée, cassée ou endommagée de quelque manière que ce soit.
- Huilez légèrement les surfaces externes en métal.
- Inspectez l'appareil entier pour voir s'il a des vis ou des écrous desserrés. Remplacez toute pièce endommagée, brisée ou usagée.
- Au début de la saison suivante, s'utilisez que du carburant frais mélangé à de l'huile dans la bonne proportion.

GARANTIE LIMITÉE

ELECTROLUX HOME PRODUCTS, INC., garantit à l'acheteur original que chaque nouvel outil à essence ou accessoire de la marque **Weed Eater®** ne présente aucun défaut matériel ou de fonctionnement et convient de réparer ou de remplacer sous cette garantie tous les produits ou accessoires à essence défectueux à partir de la date d'achat originale comme suit :

2 ANS- Pièces et réparation si l'appareil est utilisé à titre privé.

90 JOURS- Pièces et réparation si l'appareil est utilisé à des fins commerciales, professionnelles ou lucratives.

30 JOURS- Pièces et réparation si l'appareil est utilisé dans le cadre d'une location.

Cette garantie n'est pas transmissible et ne couvre pas les dommages et les responsabilités occasionnés par une utilisation impropre, une maintenance incorrecte ou l'utilisation d'accessoires ou de compléments non recommandés de façon explicite par **ELECTROLUX HOME PRODUCTS, INC.**,

pour cet appareil. Par ailleurs, cette garantie ne couvre pas les réglages-, bougies, filtres, cordons du lanceur, ressorts du lanceur, fils de coupe ou parties de la tête rotative soumises à l'usure et qui demandent un remplacement lors d'une utilisation raisonnable pendant la période de garantie. Cette garantie ne couvre pas la configuration pré-livraison ou les ajustements normaux expliqués dans le manuel d'instructions.

CETTE GARANTIE VOUS DONNE DES DROITS LEGAUX SPECIFIQUES ET VOUS POUVEZ AVOIR D'AUTRES DROITS VARIANT D'UN ETAT A L'AUTRE.

AUCUNE RECLAMATION POUR DES DOMMAGES CONSEQUENTS OU AUTRES NE SERA AUTORISEE, ET AUCUNE AUTRE GARANTIE EXPRESSE N'EXISTE, MISES A PART CELLES STIPULEES EXPRESSEMENT ICI.

CERTAINS ETATS N'AUTORISENT PAS LES LIMITATIONS SUR LA DUREE DE LA GARANTIE OU SUR L'EXCLUSION OU LA LIMITATION DE DOMMAGES INCIDENTS OU CONSEQUENTS. LES LIMITATIONS OU L'EXCLUSION CITEES CI-DESSUS POURRAIENT DONC NE PAS S'APPLIQUER DANS VOTRE CAS.

ELECTROLUX HOME PRODUCTS, INC., s'est fixé comme politique d'améliorer continuellement ses produits. C'est pourquoi **ELECTROLUX HOME PRODUCTS, INC.**, se réserve le droit de changer, de modifier ou d'interrompre des modèles, des designs, des spécifications et des accessoires de tous les produits à tout moment sans préavis et sans obligation envers les acheteurs.