

Brennholzspalter
Originalbetriebsanleitung

D
Seite 10

Log splitter
Original instructions

GB
Page 19

Fendeur de bois à brûler
Notice originale

F
Page 27

Уред за нацепване на дърва за горене
Оригинално ръководство за експлоатация

BG
Стр. 36

Štípač palivového dřeva
Originální návod k použití

CZ
Str. 45

Brændekløver
Original brugsanvisning

DK
Side 53

Polttoppuun halkaisukone
Alkuperäiset ohjeet

FIN
Side 61

Tűzifa hasogató
Eredeti használati utalítás

H
69. oldal

**Stroj za cijepanje
ogrjevnog drveta**
Originalne upute za rad

HR
Strana 78

Spaccalegna
Istruzioni originali

I
Pagina 86

Brandhoutsplijter
Oorspronkelijke gebruiksaanwijzing

NL
Blz. 95

Łuparka do drewna
Instrukcja oryginalna

PL
Stronie 103

Maşina de despicaţ lemne de foc
Instrucţiuni originale

RO
Pagina 112

Vedklyv
Bruksanvisning i original

S
Sidan 121

Štiepačka palivového dreva
Originálny návod na použitie

SK
Strana 129

Cepilnik drv
Navodilo za uporabo

SL
Stran 137

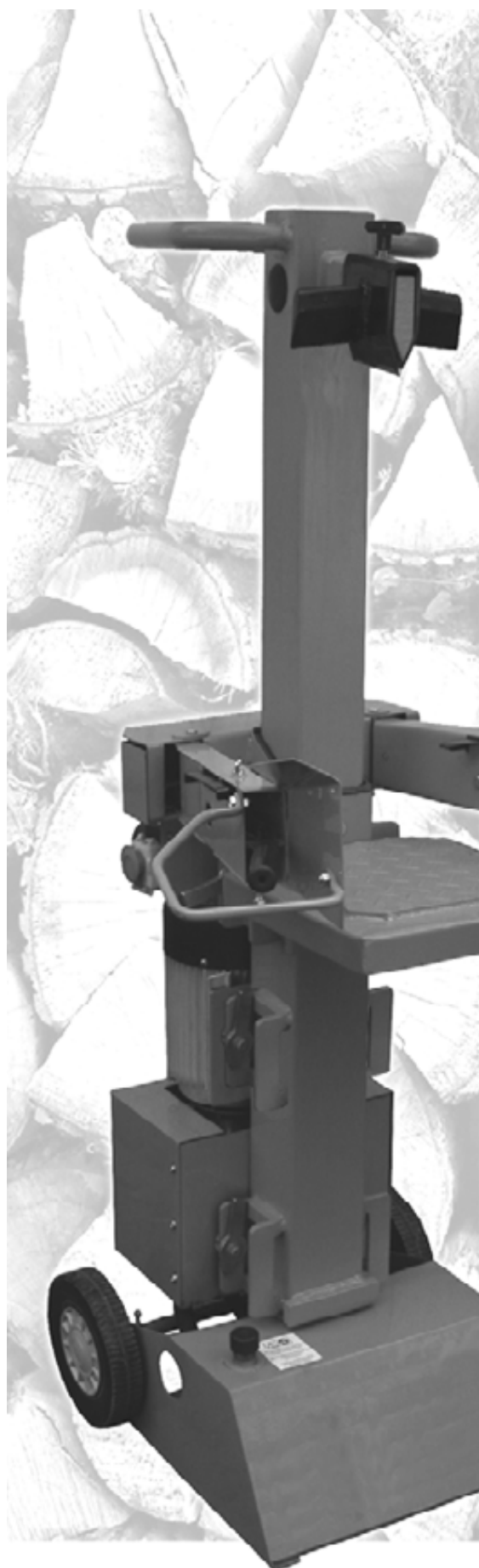

- D** EG-Konformitätserklärung
entsprechend der Richtlinie: 2006/42/EG
- GB** EC Declaration of Conformity
according to Directive: 2006/42/EC
- F** Déclaration de conformité de la CE
conformément à la directive: 2006/42/CE
- BG** Декларация за съответствие с EG-нормите
съгласно Директивата на ЕО: 2006/42/ЕО
- CZ** ES-Prohlášení o shodě
podle směrnice ES: 2006/42/ES
- DK** EF-overensstemmelseserklæring
i henhold til EF-direktiv: 2006/42/EF
- FIN** EY-vaatimustenmukaisuusvakuutus
vastaa EY-direktiiviä: 2006/42/ES
- H** EK megfelelőségi nyilatkozat
a következő irányelvnek megfelelően: 2006/42 EK

- HR** EG-Izjava o usklađenosti
odgovarajući smjernici: 2006/42 EU
- I** Dichiarazione CE di Conformità
ai sensi della direttiva fino: 2006/42/CE
- NL** EG-Verklaring van overeenstemming
volgens richtlijn: 2006/42/EG
- PL** Deklaracja zgodności WE
z dyrektywą: 2006/42/WE
- RO** Declarație de conformitate UE
conform directivei: 2006/42/UE
- S** EG-konformitetsförklaring
motsvarande EG-direktiv: 2006/42/EG
- SK** ES-Prehlásenie o zhode
podľa smernice ES: 2006/42/ES
- SLC** Izjava o skladnosti ES
v skladu z direktivo: 2006/42/ES

- D** Hiermit erklären wir
- GB** We herewith declare
- F** Par la présente, nous
- BG** С настоящото ние,
- CZ** Zde a tímto prohlašujeme
- DK** Hermed erklærer vi

- FIN** Yrityksemme
- H** Ezennel kijelenti a gyártó,
- HR** Ovime mi,
- I** Con la presente dichiariamo
- NL** Hiermede verklaren wij

- PL** Niniejszym my, firma
- RO** Prin prezenta, noi
- S** Härmed förklarar vi
- SK** Prehlašujeme
- SLC** S tem izjavljamo mi,

ATIKA GmbH & Co. KG, Schinkelstraße 97, 59227 Ahlen, Germany

- D** in alleiniger Verantwortung, dass das Produkt
Brennholzspalter ASP 6 N, ASP 6 N – 400 (Seriennummer: siehe letzte Seite)
konform ist mit den Bestimmungen der o. a. EG-Richtlinie, sowie mit den Bestimmungen folgender Richtlinie: 2004/108/EG.
- GB** under our sole responsibility, that the product
Log splitter ASP 6 N, ASP 6 N – 400 (Serial number: see last page)
is conform with the above mentioned EC directive as well as with the provisions of the guideline below: 2004/108/EC.
- F** déclarons sous notre responsabilité exclusive que le produit
Fendeur de bois à brûler ASP 6 N, ASP 6 N – 400 (Numéro de série : voir la dernière page)
est conforme aux dispositions de la directive CE susnommée ainsi qu'aux dispositions de la directive suivante: 2004/108/CE.
- BG** декларираме на своя отговорност, че продуктът
Уред за нацепване на дърва за горене ASP 6 N, ASP 6 N – 400 (Сериен номер: виж последна страница)
съответства на разпоредбите на горепосочените директиви на ЕО, както и на изискванията на другите, отнасящите се за него директиви: 2004/108/ЕО.
- CZ** na vlastní zodpovědnost, že výrobek
Štípač palivového dřeva ASP 6 N, ASP 6 N – 400 (Seriové číslo: viz poslední strana)
odpovídá ustanovením ES-směrnícím, rovněž ustanovením následných směrníc: 2004/108/ES.
- DK** på eget ansvar, at produkt
Brændekløver ASP 6 N, ASP 6 N – 400 (Serienummer: se sidste side)
stemmer overens med forskrifterne i de ovennævnte EF-direktiver samt med forskrifterne i følgende direktiver: 2004/108/EF.
- FIN** ilmoittaa täten yksinomaisella vastuulla, että tuote
Polttopuun halkaisukone ASP 6 N, ASP 6 N – 400 (Sarjanumero: katso viimeinen sivu)
on yhdenmukainen ylämainittujen EY-direktiivien määräysten kanssa sekä seuraavien direktiivien määräysten kanssa: 2004/108/EY.
- H** kizárólagos felelősséggel, hogy az alábbi termék
Tűzifa hasogató ASP 6 N, ASP 6 N – 400 (Sorozatszám: lásd az utolsó oldalon)
megfelel a fent nevezett EK irányelvek rendelkezéseinek, valamint a következő irányelvek rendelkezéseinek: 2004/108/EK.
- HR** s punom odgovornošću izjavljujemo da je ovaj proizvod
Stroj za cijepanje ogrjevnog drveta ASP 6 N, ASP 6 N – 400 (Serijski broj: vidi posljednju stranicu)
usklađen s odredbama gore navedenih EU smjernica kao, kao i zahtjevima drugih dotičnih smjernica: 2004/108/EU.

- I** sotto la nostra responsabilità che il prodotto
Spaccalegna ASP 6 N, ASP 6 N – 400 (Numero di serie: vedere ultima pagina)
è conforme alle disposizioni delle summenzionate Direttive CE, nonché i requisiti delle altre direttive pertinenti: **2004/108/CE**.
- NL** in uitsluitende verantwoordelijkheid, dat het product
Brandhoutsplijter ASP 6 N, ASP 6 N – 400 (Serienummer: zie laatste pagina)
aan de bepalingen van de boven vermelde EG-richtlijn alsook aan de bepalingen van de volgende richtlijn beantwoordt:
2004/108/EG.
- PL** oświadczamy, przyjmując na siebie wyłączną odpowiedzialność, że następujący produkt,
Łuparka do drewna ASP 6 N, ASP 6 N – 400 (Numer seryjny: patrz ostatnia strona)
jest zgodny z postanowieniami dyrektyw Wspólnoty Europejskiej oraz następujących, innych dyrektyw: **2004/108/WE**.
- RO** declarăm pe proprie răspundere că produsul
Mașina de despicat lemne de foc ASP 6 N, ASP 6 N – 400 (Numărul de serie: vezi ultima pagină)
este conform cu prevederile directivelor numite mai sus cât și cerințelor altor reglementări aplicabile în vigoare: **2004/108/UE**.
- S** med ensamtt ansvar att produkten
Vedklyv ASP 6 N, ASP 6 N – 400 (Serienummer: se sista sidan)
är konform med bestämmelserna i ovannämnda EG-direktiv, samt med bestämmelserna i dessa följande direktiv: **2004/108/EG**.
- SK** na vlastnú zodpovednosť, že výrobok
Štiepačka palivového dreva ASP 6 N, ASP 6 N – 400 (Seriové číslo: viz posledná strana)
zodpovedá daným požiadavkám ES smerníc a ustanoveniam následujúcich smerníc: **2004/108/ES**.
- SLC** z izključno odgovornostjo, da je izdelek
Čepilnik drv ASP 6 N, ASP 6 N – 400 (Serijska številka: glejte zadnjo stran)
v skladu z določili zgoraj navedene Direktive ES, kot tudi zahtevam drugih zadevnih pravilnikov: **2004/108/ES**.

- | | |
|---|--|
| D Folgende harmonisierte Normen wurden angewandt: | HR Primijenjene su sljedeće harmonizirane norme: |
| GB Following harmonized standards have been applied: | I Sono state applicate le seguenti norme armonizzate: |
| F Les normes harmonisées suivantes ont été appliquées: | NL De volgende geharmoniseerde normen werden toegepast: |
| BG Приложени са следните хармонизирани стандарти: | PL Zastosowane zostały następujące normy zharmonizowane: |
| CZ Následující normy byly použity: | RO Au fost aplicate următoarele norme armonizate: |
| DK Følgende harmoniserede standarder er anvendt: | S Följande passande normer har använts: |
| FIN Seuraavia harmonisoituja normeja on käytetty: | SK Následujúce normy byly použité: |
| H A következő harmonizált szabványokat alkalmaztuk: | SLC Uporabljeni so bili naslednjih harmonizirani standardi: |

EN 609-1/A2:2009; EN 55014-1:2006; EN 61000-3-2:2006; EN 61000-3-11:2000 (ASP 6 N);
EN 61000-3-3:1995+A1+A2 (ASP 6 N – 400); EN 55014-2:1997+A1

- | | |
|---|--|
| D Aufbewahrung der technischen Unterlagen: | HR Pohrana tehničke dokumentacije: |
| GB Keeping of technical documents at: | I Conservazione dei documenti tecnici: |
| F Conservation de la documentation technique: | NL Bewaring van de technische documenten: |
| BG Техническата документация се съхранява в: | PL Przechowywanie dokumentacji technicznej: |
| CZ Uchování technických podkladů: | RO Depozitarea documentelor tehnice: |
| DK Opbevaringssted for den tekniske dokumentation: | S Tekniska underlag förvaras hos: |
| FIN Teknisten asiakirjojen säilytys: | SK Archiv technické dokumentácie: |
| H A műszaki dokumentumok a következő címen igényelhetők: | SLC Shranjevanje tehnične dokumentacije: |

ATIKA GmbH & Co. KG – Technisches Büro – Schinkelstr. 97 – 59227 Ahlen – Germany

Ahlen, 07.06.2010

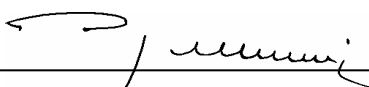
A. Pollmeier, Geschäftsführung

D Gerätebeschreibung – **GB** Description of device – **F** Description de l'appareil
BC Описание на уреда – **CZ** Popis přístroje – **DK** Beskrivelse af apparatet
FIN Laitteen kuvaus – **H** A berendezés leírása – **IT** Opis uređaja
I Descrizione dell'apparecchio – **NL** Beschrijving van het toestel – **PL** Opis urządzenia
RO Descrierea aparatului – **S** Apparattbeskrivning – **SK** Popis přístroja – **SLC** Opis naprave

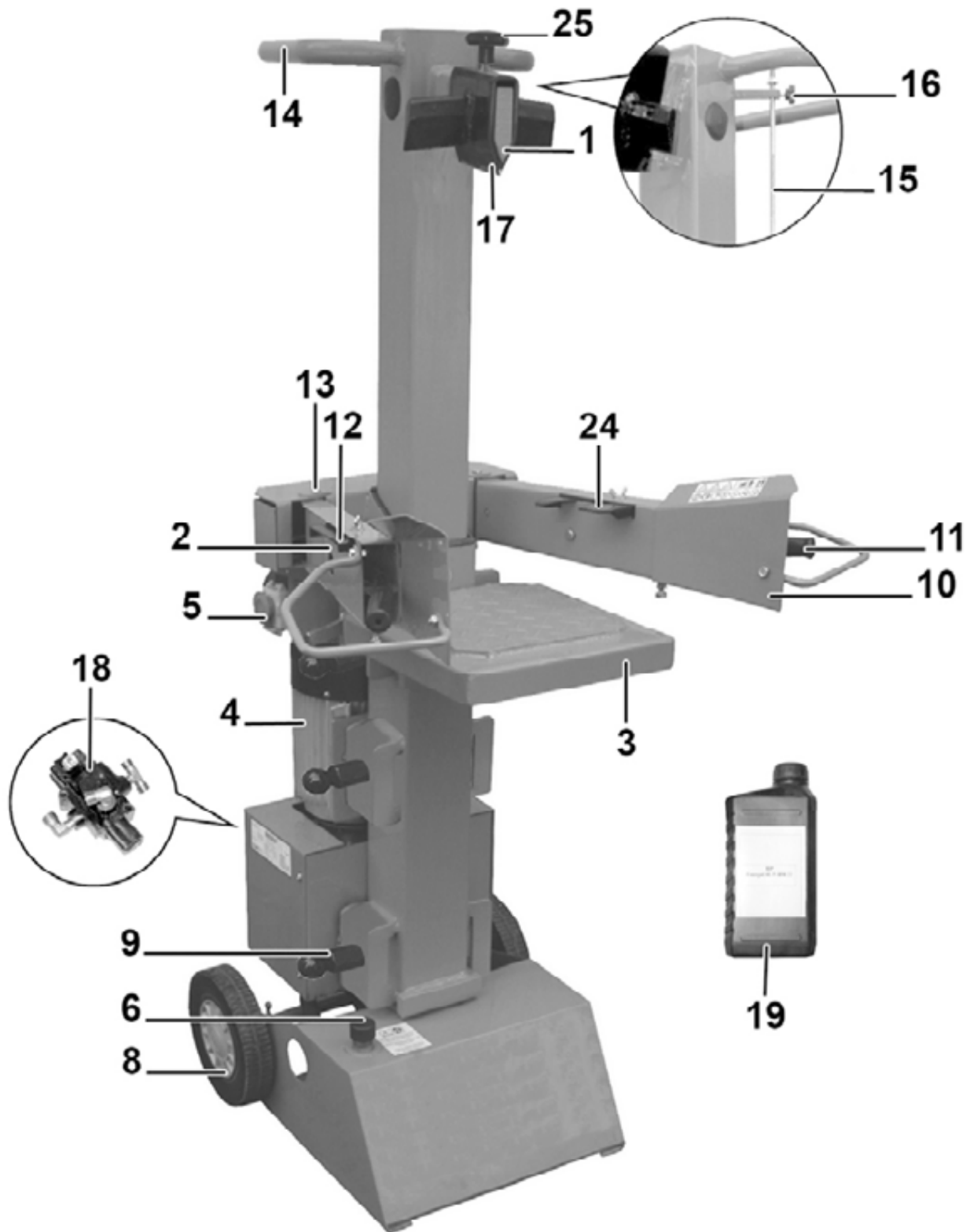

20



21



22



23

D Gerätebeschreibung – **GB** Description of device – **F** Description de l'appareil
BG Описание на уреда – **CZ** Popis přístroje – **DK** Beskrivelse af apparatet
FIN Laitteen kuvaus – **H** A berendezés leírása

| | Ersatzteil-Nr. Spare part no. N° de pièce de rechange Резервна част № | D Bezeichnung | GB Description | F Désignation | BG Наименование |
|----|---|-----------------------------------|-----------------------------|--|---|
| 1 | | Spaltmesser | Splitting blade | Lame de fendage | Нож за цепене |
| 2 | 359314 | Bedienarm-links | Control arm-left | Bras de commande-gauche | Обслужващо рамо-ляво |
| 3 | 359310 | Tischplatte | Table plate | Dessus de table | Плот на масата |
| 4 | | Motor | Motor | Moteur | Двигател |
| 5 | | Ein- / Ausschalter | On / Off-switch | Interrupteur marche / arrêt | Копче за включване / изключване |
| 6 | 359288 | Öltankverschluss mit Ölmesstab | Oil tank cap with dip stick | Bouchon du réservoir d'huile avec jauge d'huile | Капачка на масления резервоар с Пръчица за измерване на нивото на маслото |
| 8 | 359164 | Rad | Wheel | Roue | Колело |
| 9 | | Verriegelungsbolzen | Locking bolt | Manette de verrouillage | Заклучващ болт |
| 10 | 359315 | Bedienarm-rechts | Control arm-right | Bras de commande droit | Обслужващо рамо-дясно |
| 11 | 359313 | Bedienungshebel | Control handle | Poignée de commande | Обслужващ лост |
| 12 | 359311 | Spannpratze links | Clamping claw left | Griffes de serrage | Затягаща лапа лява |
| 13 | 359041 | Haltebolzen | Retaining pin | Bouton d'immobilisation | Захващащ болт |
| 14 | | Handgriff | Handle | Poignée | Ръкохватка |
| 15 | | Hubeinstellstange | Stroke adjustment rod | Tige de réglage de la course | Щанга за регулиране на хода |
| 16 | | Feststellschraube | Holding screw | Vis de fixation | Фиксиращ болт |
| 17 | 359316 | Spaltkreuz | Splitting cross | Croix de fendage | Кръст за цепене |
| 18 | 359057 | Hydraulikventil | Hydraulic valve | Valve hydraulique | Хидравличен клапан |
| 19 | 400142 | Hydrauliköl (1 Liter) | Hydraulic oil (1 litre) | Huile hydraulique (1 litres) | Хидравлично масло (1 литър) |
| 20 | 359319 | Sicherheitsaufkleber 1 | Safety label 1 | Autocollant de sécurité 1 | Лепенка за безопасност 1 |
| 21 | 359320 | Sicherheitsaufkleber 2 | Safety label 2 | Autocollant de sécurité 2 | Лепенка за безопасност 2 |
| 22 | 359321 | Sicherheitsaufkleber 3 | Safety label 3 | Autocollant de sécurité 3 | Лепенка за безопасност 3 |
| 23 | | Sicherheitsaufkleber 4 | Safety label 4 | Autocollant de sécurité 4 | Лепенка за безопасност 4 |
| 24 | 359312 | Spannpratze rechts | Clamping claw right | Griffes de serrage | Затягаща лапа дясна |
| 25 | 359322 | Sterngriffschraube | Star grip screw | Vis à poignée étoile | Болт със звездовидна ръкохватка |

| | číslo náhr.dílu Reserveidelsnr. Varaosanumero Pótalkatrész szám | CZ Popis | DK Betegnelse | FIN Nimitys | H Megnevezés |
|----|--|--|------------------------------------|--|---|
| 1 | | Štípací nůž | Spaltekniv | Halkaisuterä | Hasítókés |
| 2 | 359314 | Ovládací rameno levé | Bedjeningsarm til venstre | Käyttökahva, vasen | Kezelőkar - bal |
| 3 | 359310 | Stolní deska | Bordplade | Pöytätaaso | Asztalleméz |
| 4 | | Motor | Motor | Moottori | Motor |
| 5 | | Zapinač / vypínač | Tænd- / slukknop | Päälle-/pois-kytkin | Be- / kikapcsoló gomb |
| 6 | 359288 | Zátka olejové nádrže s měrkou oleje | Olietankdæksel med oliemålepind | Öljysäiliön korkki Öljyn mittatikulla | Olajtartály zárófedél olajszintmérő pálcával |
| 8 | 359164 | Kola | Hjul | Pyörä | Kerék |
| 9 | | Uzamykací čepý | Låsebollen | Lukitustappi | Reteszelő csapszeg |
| 10 | 359315 | Ovládací rameno pravé | Bedjeningsarm til højre | Käyttökahva, oikea | Kezelőkar - jobb |
| 11 | 359313 | Ovládací páky | Bedjeningshåndtag | Käyttövipu | Kezelőkar |
| 12 | 359311 | Upínací čelisti | Spændekløer | Kiinnityskäpälä vasen | Bal feszítőkarom |
| 13 | 359041 | Záchytný svorník | Holdebolten | Pidiketappi | Tartó csapszeg |
| 14 | | Držadlo | Håndgreb | Kädensija | Fogantyú |
| 15 | | Tyč pro nastavení zdvihu | Stang til slaglængdeinstilling | Iskun säätötanko | Emelésbeállító rúd |
| 16 | | Zajišťovací šroub | Låseskrue | Kiristysruuvi | Rögzítőcsavar |
| 17 | 359316 | Štípací kříž | Kløvekryds | Halkaisuristi | Hasítókereszt |
| 18 | 359057 | Hydraulický ventil | Hydraulikventil | Hydrauliikkaventtiili | Hidraulikus szelep |
| 19 | 400142 | Hydraulický olej (1 liter) | Hydraulikolie (1liter) | Hydrauliikkaöljy (1 litera) | Hidraulikaolaj (1 liter) |
| 20 | 359319 | Bezpečnostní nálepka 1 | Sikkerhedsmærkat 1 | Turvallisuustarra 1 | 1. biztonsági ragasztócímké |
| 21 | 359320 | Bezpečnostní nálepka 2 | Sikkerhedsmærkat 2 | Turvallisuustarra 2 | 2. biztonsági ragasztócímké |
| 22 | 359321 | Bezpečnostní nálepka 3 | Sikkerhedsmærkat 3 | Turvallisuustarra 3 | 3. biztonsági ragasztócímké |
| 23 | | Bezpečnostní nálepka 4 | Sikkerhedsmærkat 4 | Turvallisuustarra 4 | 4. biztonsági ragasztócímké |
| 24 | 359312 | Upínací čelisti | Spændekløer | Kiinnityskäpälä oikea | Jobb feszítőkarom |
| 25 | 359322 | Zajišťovací šroub | Låseskrue | Tähtikahvaruuvi | Csillagfogantyús csavar |

HR Opis uređaja – **I** Descrizione dell'apparecchio – **NL** Beschrijving van het toestel –
PL Opis urządzenia – **RO** Descrierea aparatului – **S** Apparatsbeskrivning – **SK** Popis prístroja
SLC Opis naprave

| | Br. rezervnog dijela n° dei pezzo di ricambio Reserveonder- deelnummer Nr części zamienniej | HR Oznaka | I Denominazione | NL Benaming | PL Oznaczenie |
|----|---|--|--|--------------------------------------|--|
| 1 | | nož za cijepanje | Fenditoio | Splijtmes | Nóż rozłupujący |
| 2 | 359314 | ručica za posluživanje-lijevo | Braccio di comando sx | Bedieningsarm links | Ramię obsługowe, lewe |
| 3 | 359310 | ploča stola | Piano del banco | Tafelplaat | Płyta stołu |
| 4 | | motor | Motore | Motor | Silnik |
| 5 | | prekidač za uključivanje/ isključivanje | Interruttore On/Off | In- / uit-schakelaar | Wyłącznik |
| 6 | 359288 | čep spremnika za ulje sa šipkom za mjerenje razine ulja | Tappo serbatoio olio con asta di livello | Olietanksluizing met oliepeilstok | Korek zbiornika oleju z prętem do pomiaru poziomu oleju |
| 8 | 359164 | kotač | Ruota | Wielen | Kolo |
| 9 | | Svornjak za blokiranje | Perno di bloccaggio | Vergrendelingsbout | Bolcem zaryglowany |
| 10 | 359315 | ručica za posluživanje-desno | Braccio di comando dx | Bedienarm rechts | Ramię obsługowe, prawe |
| 11 | 359313 | poluga za posluživanje | Leva di comando | Bediengreep | Uchwyt obsługowy |
| 12 | 359311 | stezna šapa lijevo | Staffa di serraggio sx | Spanklauwen | Łapa zaciskowa |
| 13 | 359041 | pridržni svornjak | Perno di fermo | Bevestigingsbout | Kolek mocujący |
| 14 | | drška | Maniglia | Handgreep | Uchwyt |
| 15 | | šipka za namještanje hoda | Asta di regolazione della corsa | Slaginstelstang | Dražek do nastawiania wielkości skoku |
| 16 | | vijak za pričvršćivanje | Vite di fermo | Vergrendelbout | Śruba mocująca |
| 17 | 359316 | križ za cijepanje | Cuneo a croce | Splijtkruis | Krzyżak łuparki |
| 18 | 359057 | hidraulični ventil | Valvola idraulica | Hydraulische klep | Zawór hydrauliczny |
| 19 | 400142 | hidraulično ulje (1 litar) | Olio idraulico (1 litro) | Hydraulische olie (1 liter) | Olej hydrauliczny (1 l) |
| 20 | 359319 | sigurnosna naljepnica 1 | Etichetta adesiva con le indicazioni per la sicurezza 1 | Veiligheidssticker 1 | Naklejka bezpieczeństwa 1 |
| 21 | 359320 | sigurnosna naljepnica 2 | Etichetta adesiva con le indicazioni per la sicurezza 2 | Veiligheidssticker 2 | Naklejka bezpieczeństwa 2 |
| 22 | 359321 | sigurnosna naljepnica 3 | Etichetta adesiva con le indicazioni per la sicurezza 3 | Veiligheidssticker 3 | Naklejka bezpieczeństwa 3 |
| 23 | | sigurnosna naljepnica 4 | Etichetta adesiva con le indicazioni per la sicurezza 4 | Veiligheidssticker 4 | Naklejka bezpieczeństwa 4 |
| 24 | 359312 | stezna šapa desno | Staffa di serraggio dx | Spanklauwen | Łapa zaciskowa |
| 25 | 359322 | zvezdasti vijak | Vite a stella | Stergreepschroef | Śruba mocująca |

| | Nr. piesei de schimb Reservdelsnr. Objednávacie č Št.nadomestnega dela | RO Denumire | S Beteckning | SK Označenie | SLO Oznaka |
|----|--|---|--------------------------------|--|--|
| 1 | | Cuțit de despicat | Klyvkniv | Štiepací nôž | Cepilni nôž |
| 2 | 359314 | Braț de deservire - stânga | Manöverarm-vänster | Ovládacie rameno ľavé | Krmilna ročica - leva |
| 3 | 359310 | Placa mesei | Bordsplatta | Stolová doska | Mizna plošča |
| 4 | | Motor | Motor | Motor | Motor |
| 5 | | Comutator pornit/oprit | Till- / Från-brytare | Zapínanie/Vypínanie | Stikalo za vklop/izklop |
| 6 | 359288 | Capacul rezervorului de ulei cu tija de măsurare a nivelului de ulei | Oljetanklock med oljemätsticka | Uzáver olejovej nádrže s odmerkou oleja | Pokrov rezervoarja za olje z merilno palico za olje |
| 8 | 359164 | Roată | Hjul | Kolesá | Kolo |
| 9 | | Bolț de blocare | Låsningbulten | Uzamykatelné čapy | Zapahnitveni zatič |
| 10 | 359315 | Braț de deservire - dreapta | Manöverarm-höger | Ovládacie rameno pravé | Krmilna ročica - desna |
| 11 | 359313 | Manetă de comandă | Manöverspakarna | Ovládacie úchytky | Krmilni vzvod |
| 12 | 359311 | Gheară de strângere stânga | Spännklor | Napínacie lišty | Vpenjalna čeljust, leva |
| 13 | 359041 | Bolț de oprire | Låsbulen | Záchytné čapy | Zadrževalni čep |
| 14 | | Mâner | Handtag | Držiak | Ročaj |
| 15 | | Bară de reglare a cursei | Slagningställings stång | Tyč na nastavenie zdvihu | Nastavni drog za hod |
| 16 | | Șurub de fixare | Låsskruv | Zaistovacia skrutka | Nastavitveni vijak |
| 17 | 359316 | Cruce de despicat | Klyvningskors | Štiepací križ | Cepilni križ |
| 18 | 359057 | Ventil hidraulic | Hydraulikventil | Hydraulický ventil | Hidravlični ventil |
| 19 | 400142 | Ulei hidraulic (1 litru) | Hydraulolja (1 liter) | Hydraulický olej (1 liter) | Hidravlično olje (1 liter) |
| 20 | 359319 | Autocolant privind siguranța 1 | Säkerhetsetikett 1 | Bezpečnostná nálepka 1 | Varnostna nalepka 1 |
| 21 | 359320 | Autocolant privind siguranța 2 | Säkerhetsetikett 2 | Bezpečnostná nálepka 2 | Varnostna nalepka 2 |
| 22 | 359321 | Autocolant privind siguranța 3 | Säkerhetsetikett 3 | Bezpečnostná nálepka 3 | Varnostna nalepka 3 |
| 23 | | Autocolant privind siguranța 4 | Säkerhetsetikett 4 | Bezpečnostná nálepka 4 | Varnostna nalepka 4 |
| 24 | 359312 | Gheară de strângere dreapta | Spännklor | Napínacie lišty | Vpenjalna čeljust, desna |
| 25 | 359322 | Șurub cu mâner în formă de stea | Låsskruv | Zaistovacia skrutka | Zvezdasti vijak |

D Zusammenbau – **GB** Assembly – **F** Montage – **BG** Монтаж – **CZ** Montáž – **DK** Montering
FIN Asennus – **H** Alváz szerelése – **HR** Montaža podvozja
I Montaggio del telaio di appoggio – **NL** Montage – **PL** Montaż – **RC** Montarea
S Montering – **SK** Montáž – **SLC** Montaža

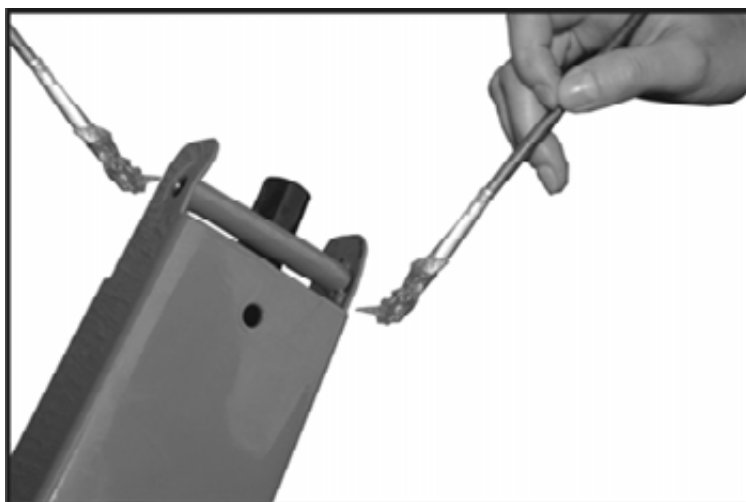
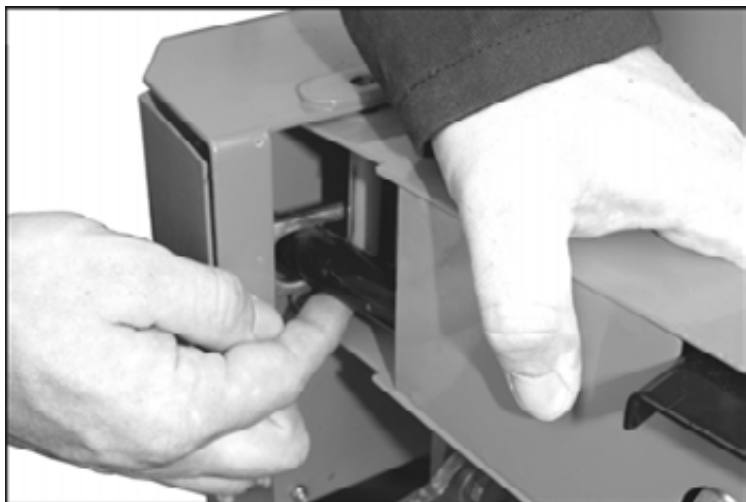

D Tip: Fetten Sie vorher die Blechlaschen oben und unten ein!

GB Tip: grease the metal plates at top and bottom first!

F Astuce: Graissez les pattes en tôle au préalable sur le dessus et le dessous!

BG Съвет: Преди това смажете ламаринените планки отгоре и отдолу!

CZ Tip: Namažte nejprve styčné plochy mezi díly nahoře a dole!

DK Tip: Smør forinden bliktingerne oppe og nede med fedt!

FIN Vinkki: Rasvaa sitä ennen peltiläppien ala- ja yläosa!

H Tipp: Felül és alul kenje meg a fém hevederlemezeket!

HR Savjet: Prije toga podmastite limene spojnice gore i dolje!

I Suggestimento: lubrificare prima le linguette in lamiera sia sopra che sotto!

NL Tip: Vet eerst de plaatlippen boven en onder in!

PL Wskazówka: Wcześniej przesmaruj blaszane nakładki u góry i od dołu!

RC Sfat: Gresați înainte eclisele din tablă sus și jos!

S Tips: Fetta in bindningsplåtarna i förväg, både upptill och nedtill!

SK Tip: Najprv namažte plechové spojky hore aj dole!

SLC Namig: Najprej spodaj in zgoraj namastite pločevinaste sponse!

D Bedienarme montieren

Bedienarme einsetzen und das Rohr in die Aussparung der Querverbindung einführen.

GB Mount control arms

Insert control arms and insert pipe in recess of cross connection.

F Montage des bras de commande

Mettre les bras de commande en place et introduire le tube dans la réservation de la jonction transversale.

BG Монтиране на обслужващите рамена

Поставете обслужващите рамена и вкарайте тръбата в отвора на напречната връзка.

CZ Montáž ovládacích ramen

Nasadte ovládací ramena a zasuňte trubku do drážky příčné spojky.

DK Montering af betjeningsarme

Betjeningsarmene sættes i og røret føres ind i tværforbindingens udsparring.

FIN Käyttökahvojen asennus

Aseta käyttökahvat ja työnnä putki poikkituen loveen.

H Kezelőkarok felszerelése

Helyezze fel a kezelőkarokat és vezesse be a csövet a keresztkapcsolás üresen hagyott részébe.

HR Montiranje ručica za posluživanje

Umetnite ručice za posluživanje i cijev u šupljinu poprečnog spoja.

I Montaggio dei bracci di comando

Inserire i bracci di comando e introdurre il tubo nell'alloggiamento del collegamento trasversale.

NL Bedieningsarmen monteren

Bedieningsarmen aanbrengen en de buis in de uitsparing van de dwarsverbinding leiden.

PL Montaż ramion obsługowych

Osadzić ramiona obsługowe i wsunąć rurę w wybranie łącznika poprzecznego.

RC Montarea brațelor de operare

Montați brațele de operare și introduceți țeava în orificiul îmbinării transversale.

S Montera manöverarmarna

Sätt i manöverarmarna och för in røret i tvärförbindningens ursparring.

SK Montáž ovládacích ramien

Nasadte ovládacie ramená a zasuňte trubicu do drážky priečnej.

SLC Montaža krmilnih ročic

Vstavite krmilne ročice in potisnite cev v odprtino v prečni povezavi.



- D** Den Haltebolzen durchstecken.
- GB** Push the holding bolt through.
- F** Faire traverser le boulon d'immobilisation.
- BG** Вкарайте захващания болт.
- CZ** Prostrčte záchytné čepy.
- DK** Stik holdebolten ind.
- FIN** Työnnä pidiketappi läpi.
- H** Dugja át a tartó csapszeget .
- HR** Proturite pridržni svornjak.
- I** Inserire il perno di fermo .
- NL** De bevestigingsbout doorsteken.
- PL** Przetknij kołek mocujący.
- RO** Introduceți bolțul de oprire.
- S** Stick igenom låsbulten.
- SK** Prepchajte záchytné čapy.
- SLC** Vtahnite skozi zadrževalni čep.

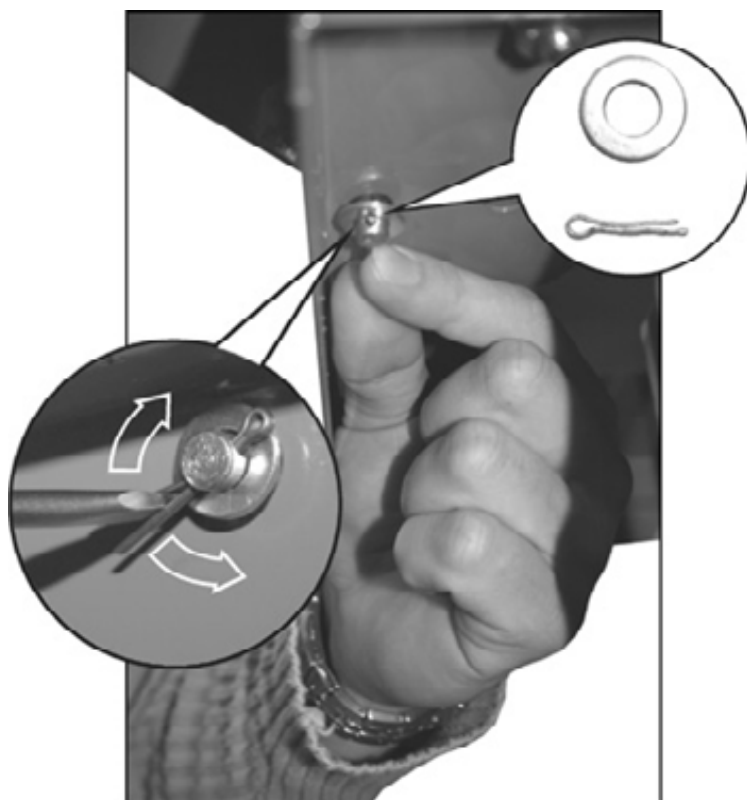

- D** Haltebolzen auf der Unterseite sichern.
- GB** Lock the holding bolt at the bottom.
- F** Sécuriser le bouton d'immobilisation sur sa face inférieure.
- BG** Осигурете захващания болт от долната страна.
- CZ** Záchytný čep zajistěte na spodní straně.
- DK** Sikr holdebolten på undersiden.
- FIN** Varmista pidiketappi alapuoella.
- H** Rögzítse a tartó csapszeget az alsó oldalon.
- HR** Osigurajte pridržni svornjak na donjoj strani.
- I** Serrare il perno di fermo sul lato inferiore.
- NL** Bevestigingsbout aan de onderzijde borgen.
- PL** Zabezpieczyć kołek mocujący na dolnej stronie.
- RO** Asigurați bolțul de oprire pe partea de jos.
- S** Säkra låsbulten på undersidan.
- SK** Záchytný čap zaistite na spodnej strane.
- SLC** Zadrževalni čep na spodnji strani zavarujte.

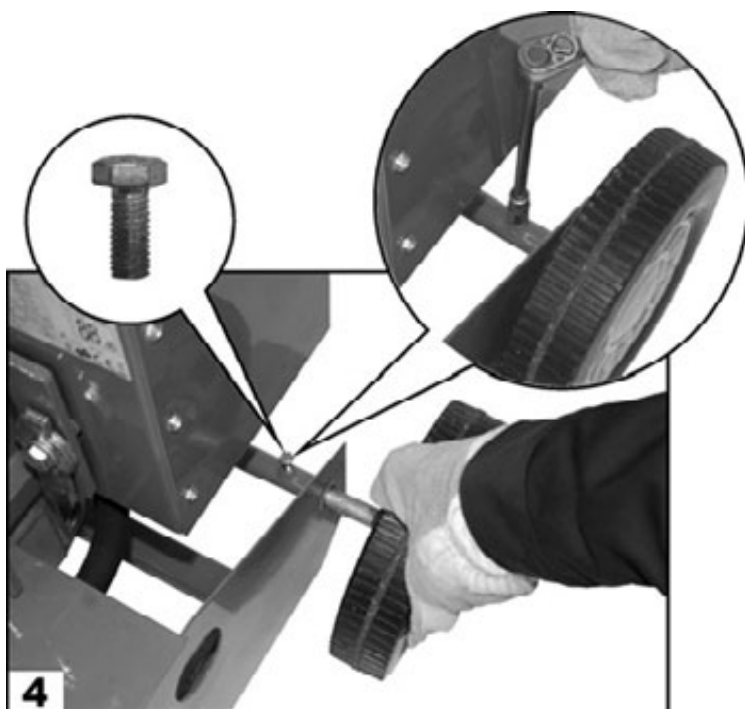

- D** Räder montieren
- GB** Mount wheels
- F** Montage des roues
- BG** Монтиране на колелата
- CZ** Montáž kol
- DK** Montering af hjul
- FIN** Pyörien asennus
- H** A kerekek felszerelése
- HR** Montiranje kotača
- I** Montaggio delle ruote
- NL** Wielen monteren
- PL** Montera hjulen
- RO** Montarea roților
- S** Hjul montering
- SK** Montáž kól
- SLC** Montaža koles

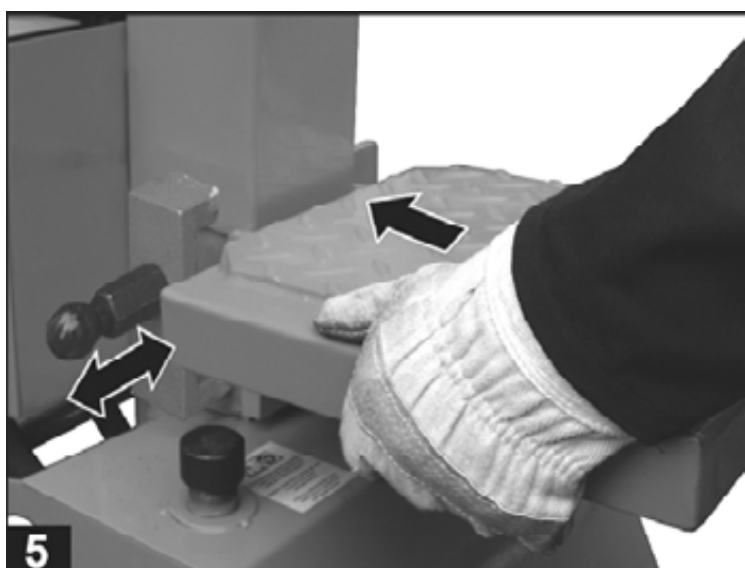

- D**
 - ▶ Die Tischplatte kann je nach Länge des zu spaltenden Holzes in drei verschiedenen Höhen angebracht werden.
 - ▶ In jeder Einbauposition ist ein Verriegelungsbolzen vorhanden.
 - ▶ Setzen Sie die Tischplatte in die entsprechenden Haltewinkel ein.
 - ▶ Achten Sie darauf, dass der Verriegelungsbolzen eingerastet ist.

- GB**
 - ▶ Depending on the length of the wood to be cleaved, the table can be mounted at three different heights.
 - ▶ Locking bolt is available in every installation position.
 - ▶ Fit the table into the appropriate mounting angles.
 - ▶ Pay attention that the locking bolt is engaged.

- F**
 - ▶ La table peut être fixée sur trois hauteurs différentes selon la longueur du bois à fendre.
 - ▶ Des crochets de verrouillage se trouvent à chaque position de montage.
 - ▶ Intégrez la table dans l'angle de retenue correspondant.
 - ▶ Veillez à ce que la manette de verrouillage soit encliquetée.

- BG**
 - ▶ В зависимост от дължината на цепеницата плотът на масата може да се монтира на три различни височини.
 - ▶ Във всяко монтажно положение има заключващи болтове.
 - ▶ Поставете плота на масата в съответните захващащи винкели.

- CZ**
 - ▶ Vnímavajte zamykavací bolt da e fixiran.
 - ▶ Stůl lze podle délky štípaného dříví umístit do tří různých výšek.
 - ▶ V každé montážní poloze jsou zajišťovací čepy.
 - ▶ Stolní desku vložte do příslušných přídržných úhelníků.
 - ▶ Dbejte, aby zajišťovací čep zcela zapadl.

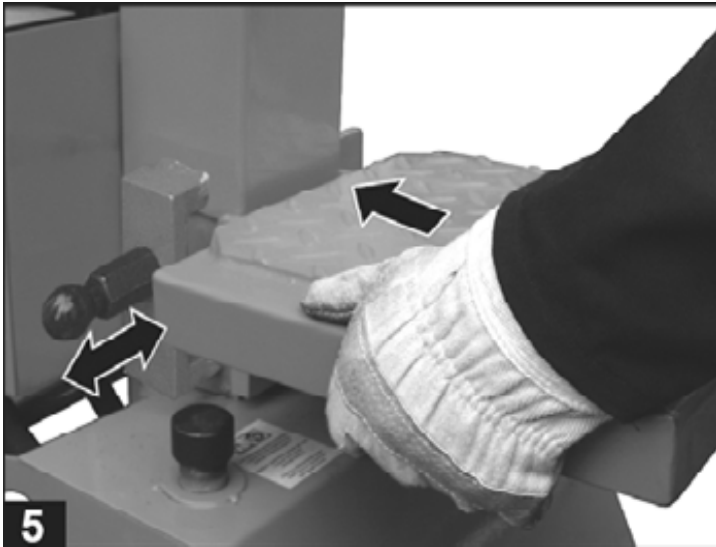

DK

- ▶ Bordet kan alt efter længden på træet der skal splattes anbringes i tre forskellige højder.
- ▶ I hver montageposition findes der låsehager.
- ▶ Placer bordet i den tilsvarende holdeinkel.
- ▶ Kontrollér at låsebolten er gået i indgreb.

FIN

- ▶ Pöytätaaso voidaan asettaa kolmeen eri korkeuteen halkaistavan pölkyn pituuden mukaan.
- ▶ Jokaisessa asennusasennossa on olemassa lukitustappi.
- ▶ Aseta pöytälevy vastaviin kulmapidikkeisiin.
- ▶ Varmista, että lukitustappi on lukkiutunut.

- H**
- ▶ Az asztallapot a hasítandó faanyag hosszától függően három különbözö magasságban lehet rögzíteni.
 - ▶ Minden beépítési helyzethez reteszelő csapszegeket lehet használni.
 - ▶ Az asztalmezít helyezze a megfelelő tartóvasakba.
 - ▶ Ügyeljen arra, hogy a zárócsapszeg a helyére kattanjon.
- HR**
- ▶ Ploča stola se već prema dužini drveta koje se želi cijepati može postaviti u tri različite visine.
 - ▶ U svakoj poziciji prisutni su svornjaci za blokiranje.
 - ▶ Umetnite ploču stola u odgovarajući kutni držač.
 - ▶ Pazite na to da je svornjak za blokiranje uglavljen.
- I**
- ▶ Il piano del banco può essere posizionato, a seconda della lunghezza del legno da spaccare, a tre diverse altezze.
 - ▶ In ogni posizione di montaggio sono presenti perni di bloccaggio.
 - ▶ Inserire il piano del banco nelle relative squadre di supporto.
 - ▶ Il perno di bloccaggio deve scattare in posizione.
- NL**
- ▶ De tafel kan naargelang de lengte van het te splijten hout in drie verschillende hoogtes worden aangebracht.
 - ▶ In elke inbouwpositie zijn er vergrendelingshaken aanwezig.
 - ▶ Plaats de tafel in het overeenkomstige houderement.
 - ▶ Let erop dat de vergrendelingsbout vastgeklikt is.
- PL**
- ▶ Stół można ustawić dla trzech różnych wysokości zależnie od długości łupanego drewna.
 - ▶ Dla każdej z tych pozycji istnieją bolce zabezpieczające.
 - ▶ Osadź stół w odpowiednich kątownikach mocujących.
 - ▶ Proszę sprawdzić czy stół jest dobrze bolcem zaryglowany
- RO**
- ▶ În funcție de lungimea lemnului de despicat, placa mesei poate fi montată la trei înălțimi diferite.
 - ▶ În fiecare poziție de montare, stau la dispoziție bolturi de blocare.
 - ▶ Montați placa mesei în cornierele de susținere corespunzătoare.
 - ▶ Atenție ca boltul de blocare să se fi blocat.
- S**
- ▶ Beroende på längden på det trä som skall klyvas, kan bordet ställas in i tre olika höjder.
 - ▶ För varje läge finns låshakar.
 - ▶ Sätt i bordet i önskad hållvinkel.
 - ▶ Se till att låsningsbulten är inhakad.
- SK**
- ▶ Stůl lze podle délky štípaného dříví umístit do tří různých výšek.
 - ▶ V každé montážní poloze jsou zajišťovací čapy.
 - ▶ Stůl vložte do příslušných přídržných úhelníků.
 - ▶ Dbajte na to, aby uzamykatelné čapy riadne zapadali.
- SLC**
- ▶ Mizno ploščo lahko glede na dolžino lesa, ki ga cepite, namestite v treh različnih višinah.
 - ▶ V vsakem vgradnem položaju so na voljo zapahnitveni zatiči.
 - ▶ Vstavite mizno ploščo v ustrezne nosilce.
 - ▶ Pazite, da se je zaporni čep zaskočil.



Sie dürfen die Maschine nicht in Betrieb nehmen, bevor Sie diese Betriebsanleitung gelesen, alle angegebenen Hinweise beachtet und das Gerät wie beschrieben montiert haben.

Anleitung für künftige Verwendungen aufbewahren.

Inhalt

| | |
|-----------------------------------|---------|
| EG-Konformitätserklärung | 1 |
| Gerätebeschreibung / Ersatzteile | 3 |
| Zusammenbau | 6 |
| Lieferumfang | 10 |
| Symbole | 10 / 11 |
| Bestimmungsgemäße Verwendung | 11 |
| Restrisiken | 11 |
| Sicheres Arbeiten | 11 |
| Transporthinweise | 12 |
| Aufstellen | 12 |
| Inbetriebnahme | 12 |
| Arbeiten mit dem Brennholzspalter | 13 |
| Wartung und Reinigung | 16 |
| Technische Daten | 17 |
| Mögliche Störungen | 18 |
| Garantie | 18 |

Lieferumfang

Überprüfen Sie nach dem Auspacken den Inhalt des Kartons auf

- ▶ Vollständigkeit
- ▶ evtl. Transportschäden

Teilen Sie Beanstandungen umgehend dem Händler, Zulieferer bzw. Hersteller mit. Spätere Reklamationen werden nicht anerkannt.

| | |
|--------------------------------|-----------------------|
| ▪ 1 vormontierte Geräteeinheit | ▪ 2 Räder |
| ▪ 1 Bedienarm rechts | ▪ 1 Achse |
| ▪ 1 Bedienarm links | ▪ 1 Zubehörbeutel |
| | ▪ 1 Betriebsanleitung |

Symbole Gerät



Vor Inbetriebnahme die Betriebsanleitung und Sicherheitshinweise lesen und beachten.



Achtung!
Vor Reparatur-, Wartungs- und Reinigungsarbeiten Motor abstellen und Netzstecker ziehen.



Schnitt- und Quetschgefahr; niemals gefährliche Bereiche berühren, wenn sich das Spaltmesser bewegt.

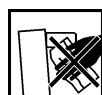

Entfernen Sie verklemmte Stämme nicht mit Ihren Händen.

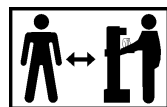

Nur der Bediener darf im Arbeitskreis der Maschine stehen. Unbeteiligte Personen sowie Haus- und Nutztiere aus dem Gefahrenbereich (Mindestabstand 5 m) fernhalten.



Beim Arbeiten Gehörschutz tragen, um das Gehör zu schützen.



Beim Arbeiten Schutzvisier tragen, um die Augen vor Spänen und Splintern zu schützen.



Beim Arbeiten Schutzhandschuhe tragen, um die Hände vor Spänen und Splintern zu schützen.



Beim Arbeiten Sicherheitsschuhe tragen, um den Fuß vor fallenden Stämmen zu schützen.



Halten Sie Ihren Arbeitsbereich in Ordnung! Unordnung kann Unfälle zur Folge haben.



Öl ist feuergefährlich und kann explodieren. Rauchen und offenes Feuer verboten.



Entsorgen Sie das Altöl ordnungsgemäß (Altölsammelstelle vor Ort). Es ist verboten das Altöl in den Boden abzulassen oder mit Abfall zu vermischen.



Es ist verboten, Schutz- und Sicherheitseinrichtungen zu entfernen oder zu verändern.



Richten Sie immer Ihre volle Aufmerksamkeit auf die Bewegung des Spaltmessers.

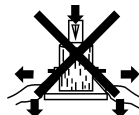
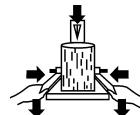

Halten Sie das Werkstück während des Spaltens mit den Spannpratzen fest.

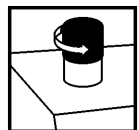

Entlüften Sie die Hydraulikanlage, bevor Sie den Brennholzspalter in Betrieb nehmen. (siehe „Inbetriebnahme“)



Achten Sie auf die Drehrichtung des Motors (siehe Motorpfeil), denn der Betrieb mit falscher Drehrichtung beschädigt die Ölpumpe. (siehe „Inbetriebnahme“)

Symbol Gerät / Verpackung





Elektrische Geräte gehören nicht in den Hausmüll. Geräte, Zubehör und Verpackung einer umweltfreundlichen Wiederverwertung zuführen.

Gemäß der Europäischen Richtlinie 2002/96/EG über Elektro- und Elektronik-Altgeräte müssen nicht mehr gebrauchsfähige Elektrogeräte getrennt gesammelt und einer umweltgerechten Wiederverwertung zugeführt werden.

Symbole Betriebsanleitung

 **Drohende Gefahr oder gefährliche Situation.** Das Nichtbeachten dieser Hinweise kann Verletzungen zur Folge haben oder zu Sachbeschädigung führen.

 **Wichtige Hinweise zum sachgerechten Umgang.** Das Nichtbeachten dieser Hinweise kann zu Störungen führen.

 **Benutzerhinweise.** Diese Hinweise helfen Ihnen, alle Funktionen optimal zu nutzen.

 **Montage, Bedienung und Wartung.** Hier wird Ihnen genau erklärt, was Sie tun müssen.

Bestimmungsgemäße Verwendung

- Der Brennholzspalter ist nur zum Spalten von Holz einsetzbar.
- Nur gerade abgeschnittenes Holz ist für den Brennholzspalter geeignet.
- Fremdkörper (Nägel, Draht, Beton etc.) sind aus dem zu spaltenden Holz unbedingt zu entfernen.
- Zur bestimmungsgemäßen Verwendung gehört auch die Einhaltung der vom Hersteller vorgeschriebenen Betriebs-, Wartungs- und Instandsetzungsbedingungen und die Befolgung der in der Anleitung enthaltenen Sicherheitshinweise.
- Jeder weiter darüber hinausgehende Gebrauch gilt als nicht bestimmungsgemäß. Für hieraus resultierende Schäden jeder Art haftet der Hersteller nicht: Das Risiko trägt allein der Benutzer.
- Eigenmächtige Veränderungen an dem Brennholzspalter schließen eine Haftung des Herstellers für daraus entstehende Schäden jeder Art aus.
- Das Gerät darf nur von Personen gerüstet, genutzt und gewartet werden, die damit vertraut und über die Gefahren unterrichtet sind. Instandsetzungsarbeiten dürfen nur durch uns bzw. durch von uns benannte Kundendienststellen durchgeführt werden.

Restrisiken

 Auch bei bestimmungsgemäßer Verwendung können trotz Einhaltung aller einschlägigen Sicherheitsbestimmungen aufgrund der durch den Verwendungszweck bestimmten Konstruktion noch Restrisiken bestehen.

Restrisiken können minimiert werden, wenn die „Sicherheitshinweise“ und die „Bestimmungsgemäße Verwendung“, sowie die Betriebsanleitung insgesamt beachtet werden.

Rücksichtnahme und Vorsicht verringern das Risiko von Personenverletzungen und Beschädigungen.

- Ignorierte oder übersehene Sicherheitsvorkehrungen können zu Verletzungen beim Bediener oder zu Beschädigungen von Eigentum führen.
- Durch Unachtsamkeit, Nichteinhaltung der Sicherheitsbestimmungen und unsachgemäßer Verwendung kann es zu Verletzungen an der Hand oder an den Fingern durch das bewegte Spaltmesser kommen.
- Gefährdung durch Strom, bei Verwendung nicht ordnungsgemäßer Elektro-Anschlussleitungen.
- Berührung spannungsführender Teile bei geöffneten elektrischen Bauteilen.

- Beeinträchtigung des Gehörs bei länger andauernden Arbeiten ohne Gehörschutz.

Des Weiteren können trotz aller getroffener Vorkehrungen nicht offensichtliche Restrisiken bestehen.

Sicheres Arbeiten

 **Lesen und beachten Sie vor Inbetriebnahme dieses Erzeugnisses die folgenden Hinweise und die im jeweiligen Land gültigen Sicherheitsbestimmungen, um sich selbst und andere vor möglichen Verletzungen zu schützen.**

 Geben Sie die Sicherheitshinweise an alle Personen weiter, die mit der Maschine arbeiten.

 Bewahren Sie diese Sicherheitshinweise gut auf.

- Seien Sie aufmerksam. Achten Sie darauf, was Sie tun. Gehen Sie mit Vernunft an die Arbeit. Verwenden Sie das Gerät nicht, wenn Sie müde sind oder unter dem Einfluss von Drogen, Alkohol oder Medikamenten stehen. Ein Moment der Unachtsamkeit beim Gebrauch des Gerätes kann zu ernsthaften Verletzungen führen.
- Machen Sie sich vor Gebrauch mit Hilfe der Betriebsanleitung mit der Maschine vertraut.
- Benützen Sie die Maschine nicht für Zwecke, für die sie nicht bestimmt ist (siehe „Bestimmungsgemäße Verwendung“ und „Arbeiten mit dem Brennholzspalter“).
- Sorgen Sie für sicheren Stand und halten Sie jederzeit das Gleichgewicht.
- Nehmen Sie eine Arbeitsstellung ein, die sich im Bereich der Bedienungsrufe befindet.
- Niemals auf der Maschine stehen.
- Tragen Sie beim Arbeiten
 - Schutzvisier
 - Arbeitshandschuhe
 - Gehörschutz
 - Sicherheitsschuhe mit Stahlkappe
- Tragen Sie geeignete Arbeitskleidung:
 - keine weite Kleidung oder Schmuck (sie können von beweglichen Teilen erfasst werden)
- Der Bediener ist im Arbeitsbereich der Maschine gegenüber Dritten verantwortlich.
- Kinder und Jugendliche unter 18 Jahren dürfen die Maschine nicht bedienen.
- Kinder von der Maschine fernhalten.
- Setzen Sie die Maschine niemals ein, während unbeteiligte Personen in der Nähe sind.
- Lassen Sie die Maschine nie unbeaufsichtigt.
- Halten Sie Ihren Arbeitsbereich in Ordnung! Unordnung kann Unfälle zur Folge haben.
- Überlasten Sie die Maschine nicht! Sie arbeiten besser und sicherer im angegebenen Leistungsbereich.
- Betreiben Sie die Maschine nur mit kompletten und korrekt angebrachten Schutzeinrichtungen und ändern Sie an der Maschine nichts, was die Sicherheit beeinträchtigen könnte.
- Die Maschine bzw. Teile der Maschine nicht verändern.
- Die Maschine nicht mit Wasser abspritzen. (Gefahrenquelle elektrischer Strom).
- Maschine nicht im Regen stehen lassen oder bei Regen arbeiten.
- Nur an einem trockenen Ort außerhalb der Reichweite von Kindern aufbewahren.

- Schalten Sie die Maschine ab und ziehen Sie den Netzstecker aus der Steckdose bei:
 - Reparaturarbeiten
 - Wartungs- und Reinigungsarbeiten
 - Beseitigung von Störungen
 - Überprüfungen der Anschlussleitungen, ob diese verschlun- gen oder beschädigt sind
 - Transport
 - Verlassen (auch bei kurzzeitigen Unterbrechungen)



- Überprüfen Sie die Maschine auf eventuelle Beschädigungen:
 - Vor weiterem Gebrauch des Gerätes müssen Schutzvor- richtungen sorgfältig auf ihre einwandfreie und bestim- mungsgemäße Funktion untersucht werden.
 - Überprüfen Sie, ob die beweglichen Teile einwandfrei funktionieren und nicht klemmen oder ob Teile beschädigt sind. Sämtliche Teile müssen richtig montiert sein und alle Bedingungen erfüllen, um einwandfreien Betrieb sicherzu- stellen.
 - Beschädigte Schutzvorrichtungen und Teile müssen sach- gemäß durch eine anerkannte Fachwerkstatt repariert oder ausgewechselt werden, soweit nichts anderes in der Be- triebsanleitung angegeben ist.
 - Beschädigte oder unleserliche Sicherheitsaufkleber sind zu ersetzen.

⚠ Elektrische Sicherheit

- Ausführung der Anschlussleitung nach IEC 60245 (H 07 RN-F) mit einem Aderquerschnitt von mindestens
 - ⇒ 230 V ~
3 x 1,5 mm² bei einer Kabellänge bis max. 10 m
 - ⇒ 400 V 3~
5 x 1,5 mm² bei einer Kabellänge bis max. 10 m
- Niemals Anschlussleitungen über 10 m verwenden. Längere Anschlussleitungen erzeugen einen Spannungsabfall. Der Mo- tor erreicht nicht mehr seine maximale Leistung, die Funktion der Maschine wird reduziert.
- Stecker und Kupplungsdosen an Anschlussleitungen müssen aus Gummi, Weich-PVC oder anderem thermoplastischen Ma- terial der gleichen mechanischen Festigkeit sein oder mit die- sem Material überzogen sein.
- Die Steckvorrichtung der Anschlussleitung muss spritzwasser- geschützt sein.
- Beim Verlegen der Anschlussleitung darauf achten, dass sie nicht gequetscht, geknickt und die Steckverbindung nicht nass wird.
- Wickeln Sie bei Verwendung einer Kabeltrommel das Kabel vollständig ab.
- Verwenden Sie das Kabel nicht für Zwecke, für die es nicht bestimmt ist. Schützen Sie das Kabel vor Hitze, Öl und schar- fen Kanten. Verwenden Sie das Kabel nicht, um den Stecker aus der Steckdose zu ziehen.
- Kontrollieren Sie Verlängerungskabel regelmäßig und erset- zen Sie sie, wenn sie beschädigt sind.
- Verwenden Sie keine defekten Anschlussleitungen.
- Verwenden Sie im Freien nur dafür zugelassene und entspre- chend gekennzeichnete Verlängerungskabel.
- Keine provisorischen Elektroanschlüsse einsetzen.
- Schutzeinrichtungen niemals überbrücken oder außer Betrieb setzen.

- ⚠ Der Elektroanschluss bzw. Reparaturen an elektrischen Teilen der Maschine haben durch eine konzessionierte E- lektrofachkraft oder eine unserer Kundendienststellen zu er- folgen. Örtliche Vorschriften insbesondere hinsichtlich der Schutzmaßnahmen sind zu beachten.

- ⚠ Reparaturen an anderen Teilen der Maschine haben durch den Hersteller bzw. einer seiner Kundendienststellen zu er- folgen.
- ⚠ Nur Originalersatzteile verwenden. Durch den Gebrauch anderer Ersatzteile und anderen Zubehörs können Unfälle für den Benutzer entstehen. Für hieraus resultierende Schä- den haftet der Hersteller nicht.

Transporthinweise

- ⚠ Vor jedem Transport das Spaltnmesser ganz nach unten fahren.

Zum Transportieren fassen Sie mit einer Hand an den Bügel und kippen den Holz- spalter leicht zu sich hin. In dieser Stellung kann der Spalter mühelos transportiert werden.

Um Ölaustritt beim Transport zu vermeiden, muss der Öl- tankverschluss fest ver- schraubt sein.

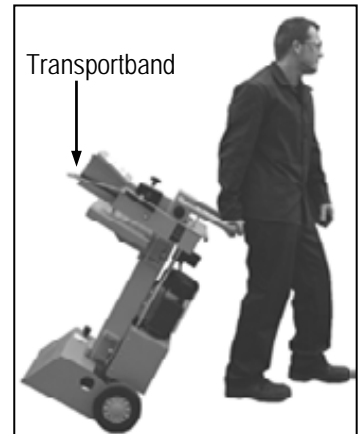

Aufstellen

Achten Sie darauf, dass der Arbeitsbereich folgende Bedingungen erfüllt:

- rutschfest
- eben
- frei von Stolpergefahren
- ausreichende Lichtverhältnisse

- ⚠ Die Maschine nicht in der Nähe von Erdgas, Benzinrin- nen oder anderen leicht brennbaren Materialien betreiben.

Inbetriebnahme

- Vergewissern Sie sich, dass die Maschine komplett und vor- schriftsmäßig montiert ist.
- Überprüfen Sie vor jedem Gebrauch:
 - die Anschlussleitungen auf defekte Stellen (Risse, Schnitte o. dgl.)
 - ⚠ verwenden Sie keine defekten Leitungen
 - die Maschine auf eventuelle Beschädigungen (siehe. Sicheres Arbeiten)
 - ob alle Schrauben fest angezogen sind
 - die Hydraulik auf Leckstellen
 - den Ölstand



Entlüften

Entlüften Sie die Hydraulikanlage, bevor Sie den Brennholzspalter in Betrieb nehmen.

- Lösen Sie den Öltankverschluss einige Umdrehungen, damit Luft aus dem Öltank entweichen kann.
- Lassen Sie die Kappe während des Betriebes geöffnet.

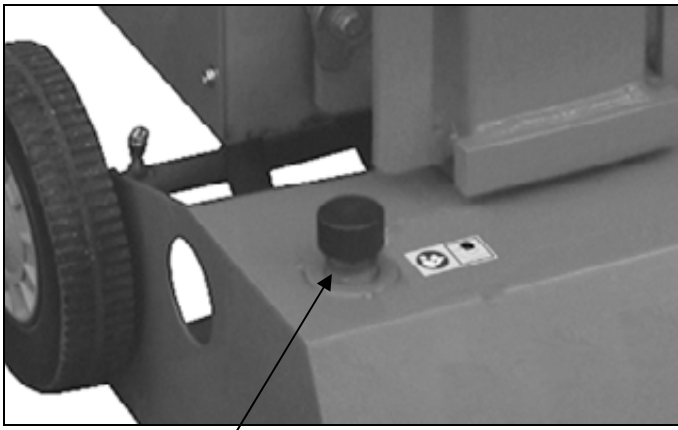

Öltankverschluss

➤ Bevor Sie den Brennholzspalter bewegen, schließen Sie den Öltankverschluss wieder, da sonst Öl ausläuft.

i Wenn die Hydraulikanlage nicht entlüftet wird, beschädigt die eingeschlossene Luft die Dichtungen und verursacht eine dauerhaft Beschädigung des Brennholzspalters.

i Netzanschluss

- Vergleichen Sie die auf dem Gerätetypenschild angegebene Spannung mit der Netzspannung und schließen Sie das Gerät an die entsprechende und vorschriftsmäßige Steckdose an.
- Verwenden Sie Verlängerungskabel mit ausreichendem Querschnitt.
- Schließen Sie die Maschine über einen Fi-Schutzschalter (Fehlerstrom-Schutzschalter) 30 mA an.

i Absicherung

230 V~ → 16 A träge 

400 V 3~ → 16 A

i Ein- / Ausschalten

! Überprüfen Sie vor jedem Gebrauch die Funktion der Ausschaltvorrichtung (durch Ein- und Ausschalten).

Benutzen Sie kein Gerät, bei dem sich der Schalter nicht ein und ausschalten lässt. Beschädigte Schalter müssen unverzüglich vom Kundendienst repariert oder ersetzt werden.



Einschalten

Drücken Sie den grünen Knopf.

Ausschalten

Drücken Sie den roten Knopf.

i Wiederanlaufsicherung bei Stromunterbrechung (Nullspannungsauslöser)

Bei Stromausfall, unbeabsichtigtes Ziehen des Steckers, defekte Sicherung usw. schaltet das Gerät automatisch ab. Zum Wiedereinschalten drücken Sie erneut den grünen Knopf am Ein-/Ausschalter.

Brennholzspalter mit 400 V 3~



Achten Sie auf die Drehrichtung des Motors (siehe Motorpfeil), denn der Betrieb mit falscher Drehrichtung beschädigt die Ölpumpe.

Überprüfen der Drehrichtung:

- Motor einschalten; das Spaltmesser fährt automatisch in die höchste Position.
- Befindet sich das Spaltmesser bereits in der höchsten Position: greifen Sie beide Bedienarme und drücken Sie sie herunter, das Spaltmesser fährt nach unten.
- Bewegt sich das Spaltmesser nicht, nachdem der Motor anläuft, schalten Sie den Motor aus, und ändern die Drehrichtung.

Sie können die Drehrichtung ändern, indem Sie einen Schraubendreher in den hierfür vorgesehenen Schlitz im Steckerkragen führen und mit leichtem Druck durch Links- oder Rechtsbewegung die richtige Drehrichtung einstellen.

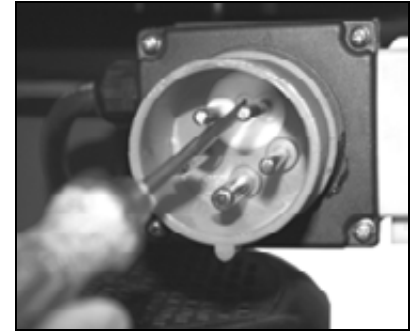

i Hydraulik

- Niemals die Maschine betreiben, wenn eine Gefahr durch Hydraulikflüssigkeit besteht.
 - Stellen Sie sicher, dass die Maschine und der Arbeitsbereich sauber und frei von Ölflecken sind.
- Rutsch- und Feuergefahr!**
- Überprüfen Sie regelmäßig, ob genügend Hydrauliköl im Behälter ist (siehe Wartung und Pflege)

 Inhalt: ca. 4,0 Liter

Arbeiten mit dem Brennholzspalter

! zusätzliche SICHERHEITSHINWEISE

- Der Holzspalter darf nur von einer einzelnen Person bedient werden.
- Nur Personen über 18 Jahre, die die Betriebsanleitung gelesen und verstanden haben, dürfen die Maschine bedienen.
- Tragen Sie Ihre Schutzausrüstungen (Schutzbrille/-visier, Handschuhe, Sicherheitsschuhe), um sich vor möglichen Verletzungen zu schützen.
- Niemals Stämme spalten, die Nägel, Draht oder andere Gegenstände enthalten.
- Bereits gespaltenes Holz und Holzspäne erzeugen einen gefährlichen Arbeitsbereich. Es besteht die Gefahr des Stolperns, Ausrutschens oder Hinfallens. Halten Sie den Arbeitsbereich immer aufgeräumt.
- Niemals bei eingeschalteter Maschine die Hände auf sich bewegende Teile der Maschine legen.
- Spalten Sie nur Holz, das der max. zu verarbeitenden Länge von 1050 mm entspricht.
- **i** Überprüfen Sie vor dem Spalten, ob die Spaltsäule ausreichend gefettet ist, damit diese problemlos ein- und ausfahren kann.

Was kann ich spalten?

Größe der zu spaltenden Stämme

Holzlänge: max. 1050 mm

Holzdurchmesser: min. 50 – max. 340 mm

Der Holzdurchmesser ist ein empfohlener Richtwert, weil:



- dünnes Holz kann schwer zu spalten sein, wenn es Astlöcher enthält oder die Fasern zu stark sind.

Spalten Sie keine grünen Stämme. Trockene, gelagerte Stämme spalten sich viel leichter und verursachen nicht so oft ein Festfressen wie grünes (nasses) Holz.

 Harthölzer neigen zum zerplatzen: Lassen Sie erhöhte Vorsicht walten!

Bedienung

Zweihandbetrieb

-  Bedienen Sie den Holzspalter niemals mit zwei Personen.
-  Blockieren Sie niemals die Bedienungsgriffe (Spannpratzen).

1. Drücken Sie den grünen Einschaltknopf. Warten Sie ein paar Sekunden, damit der Motor seine Enddrehzahl erreicht und der Druck in der Hydraulikpumpe aufgebaut wird.

 Achten Sie auf die Motorlaufrichtung bei Brennholzspaltern mit Drehstrommotor (400 V 3~), denn der Betrieb mit falscher Drehrichtung beschädigt die Ölpumpe.

 Bei Temperaturen unter -5°C den Holzspalter mindestens 15 min. im Leerlaufbetrieb laufen lassen, damit sich das Öl erwärmen kann.

2. Stellen Sie den Stamm auf den Tisch des Spalters.

 Bearbeiten Sie das Spaltgut ausschließlich in Faserrichtung.

3. Halten Sie den Stamm mit den Spannpratzen fest.



4. Drücken Sie beide Bedienungsgriffe gleichzeitig nach unten.
➔ Das Spaltmesser fährt herunter und der Stamm wird gespalten.

5. Lassen Sie beide Bedienungsgriffe los, das Spaltmesser fährt in seine Ausgangsposition zurück.

 Lassen Sie nur einen Bedienungsgriff los, bleibt das Spaltmesser stehen.

Besondere Hinweise zum Spalten:

■ Vorbereitungen:

Bereiten Sie das zu spaltende Holz auf die maximal zu verarbeitenden Abmessungen vor und achten Sie darauf, dass das Holz gerade geschnitten ist.

Legen Sie sich das Holz am Holzspalter so zurecht, dass keine Gefahr für Sie besteht (Stolpergefahr).

■ Hubhöhenverstellung

Bei kürzeren Holzstücken können Sie die Arbeitsleistung durch Verkürzen des Spaltmesserrücklaufs steigern.

1. Stellen Sie den Stamm auf den Spalttisch und fahren das Spaltmesser durch Herunterdrücken der beiden Bedienungsgriffe bis ca. 2 cm an den Stamm heran.

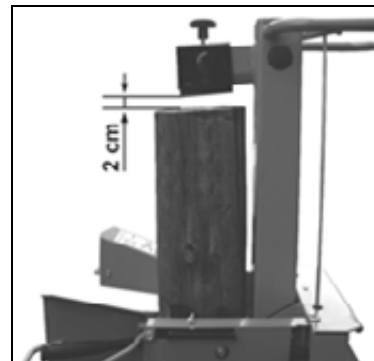

2. Lassen Sie einen Bedienungsgriff los, damit das Spaltmesser in dieser Position stehen bleibt und schalten Sie das Gerät aus.



3. Netzstecker ziehen.
4. Lassen Sie den zweiten Bedienungsgriff los.
5. Verkürzen Sie den Rücklauf an der seitlich angebrachten Stange, indem Sie die Feststellschraube in der erforderlichen Höhe fixieren.

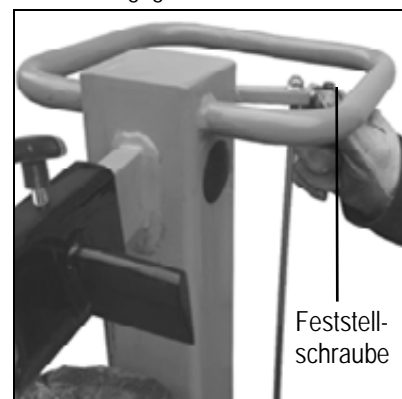

▪ Tischhöhe einstellen

Obere Position der Tischplatte: 540 mm.

Mittlere Position des Tisches: 750 mm.

Untere Position des Tisches: 1050 mm.

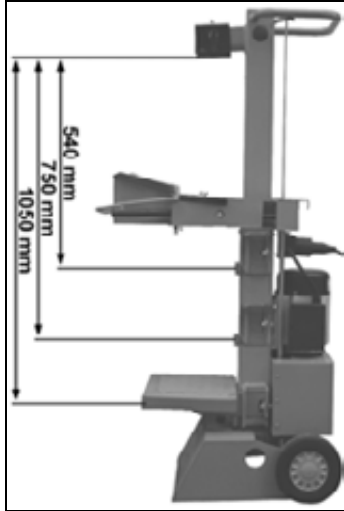

1. Lösen Sie die Verriegelungsbolzen.
2. Ziehen Sie den Tisch heraus.



3. Setzen Sie den Tisch in einer Position nahe der Stammlänge ein und sichern Sie ihn mit den Verriegelungsbolzen.

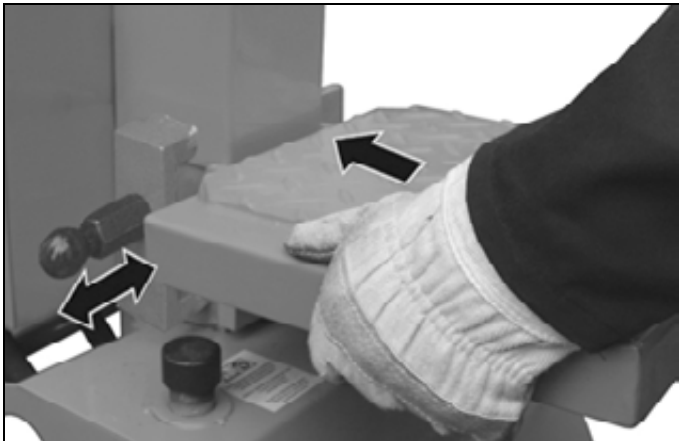

▪ Spaltkreuz justieren:

1. Sterngriffschraube lösen.
2. Das Spaltkreuz in die richtige Position schieben (Die Sterngriffschraube liegt über der Bohrung im Spaltmesser).
3. Sterngriffschraube wieder festziehen.

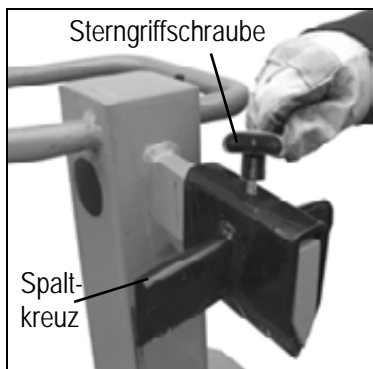

▪ Kurzholz spalten:

1. Obere Position der Tischplatte.
2. Stellen Sie den Stamm auf die Tischplatte des Spalters.
3. Halten Sie den Stamm mit den Spannpratzen fest.

i Bearbeiten Sie das Spaltgut ausschließlich in Faserrichtung.

▪ Langholz spalten:

1. Untere Position des Tisches.
2. Entfernen Sie das Spaltkreuz.
3. Stellen Sie den Stamm auf den Tisch.

i Mögliche Störung beim Langholz spalten: Das Spaltgut wird nicht durchgespalten, klemmt am Spaltmesser fest und wird beim Rücklauf mit hochgezogen.

In diesem Fall gehen Sie folgendermaßen vor:

1. Schalten Sie das Gerät aus.
2. Befestigen Sie, je nach Länge des noch zu spaltenden Stammes, die Tischplatte in der mittleren oder oberen Position.
3. Schalten Sie das Gerät ein und setzen Sie den Spaltvorgang fort.



! Niemals zwei Stämme in einem Arbeitsgang spalten.

! Niemals Holz während des Arbeitvorganges nachlegen oder ersetzen.

i Niemals durch Aufrechterhalten des Schubs über mehrere Sekunden ein Spalten des Stammes erzwingen. Dies kann zu Beschädigungen an der Maschine führen. Positionieren Sie den Stamm erneut auf dem Tisch und wiederholen Sie den Spaltvorgang oder legen Sie den Stamm zur Seite.

Wie wird ein festgeklemmter Stamm gelöst?

Es besteht die Gefahr, dass sich astiges Spaltgut beim Spaltvorgang verklemt.

1. Gerät ausschalten und Netzstecker ziehen.
2.  Entfernen Sie verklebte Stämme nicht mit Ihren Händen.
3. Den festgeklemmten Stamm vorsichtig mit einer Brechstange hin- und herbewegen, damit sich der Stamm lösen kann. Spaltsäule nicht beschädigen!

⚠ Beim Lösen niemals auf den festgeklemmten Stamm hämmern.

⚠ Sägen Sie den eingeklemmten Stamm niemals heraus.

⚠ Bitten Sie keine zweite Person um Unterstützung.

▪ Arbeitende:

- Fahren Sie das Spaltmesser in die untere Position (eingefahrener Zustand).
- Lassen Sie einen Bedienungsgriff los.
- Schalten Sie das Gerät aus und ziehen Sie den Netzstecker.
- Wartungs- und Pflegehinweise beachten.

Wartung und Reinigung



Vor jeder Wartungs- und Reinigungsarbeit:

- Gerät ausschalten
- Netzstecker ziehen



Tragen Sie Schutzhandschuhe zur Vermeidung von Verletzungen.

Zum Warten und Reinigen entfernte Sicherheitseinrichtungen müssen unbedingt wieder ordnungsgemäß angebracht und überprüft werden.

Nur Originalteile verwenden. Andere Teile können zu unvorhersehbaren Schäden und Verletzungen führen.

Achten Sie darauf, Werkzeug und Schraubenschlüssel nach der Wartung oder Reparatur wieder zu entfernen.

Weitergehende Wartungs- und Reinigungsarbeiten, als die in diesem Kapitel beschrieben, dürfen nur vom Kundendienst durchgeführt werden.

Damit eine lange und zuverlässige Nutzung des Gerätes gewährleistet ist, führen Sie die folgenden Wartungsarbeiten regelmäßig aus.

- ⓘ Beachten Sie folgendes, um die Funktionsfähigkeit des Brennholzspalters zu erhalten:
- Reinigen Sie die Maschine nach Arbeitsende gründlich.
 - lose Befestigungen.
 - verschlissene oder beschädigte Bauteile.
 - Entfernen Sie Harzrückstände.
 - Fetten Sie die Spaltsäule regelmäßig ein oder ölen Sie diese mit einem umweltfreundlichen Sprühöl ein.
 - Überprüfen Sie Hydraulikschläuche und Schlauchverbindungen regelmäßig auf Dichtigkeit und Festigkeit.
 - richtig montierte und intakte Abdeckungen oder Schutzeinrichtungen.

Spaltmesser schärfen

Nach langer Betriebsdauer, bei verminderter Spaltleistung oder bei leichter Verformung der Schneide das Spaltmesser abschleifen oder mit einer feinen Feile schärfen (Grate entfernen).

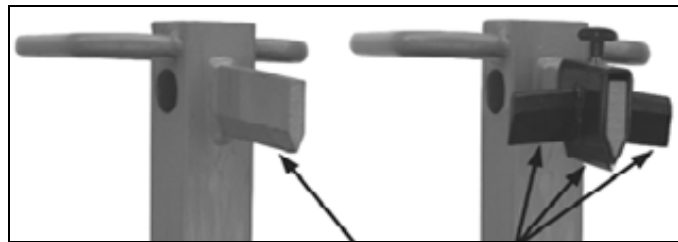

Kanten schärfen



Wie überprüfe ich den Ölstand?

1. Die Spaltsäule muss im eingefahrenen Zustand sein.
2. Ziehen Sie den Ölmesstab heraus.
3. Säubern Sie den Ölmesstab und die Öldichtung.
4. Stecken Sie den Messstab bis zum Anschlag wieder in die Öffnung.
5. Ziehen Sie den Ölmesstab wieder heraus.

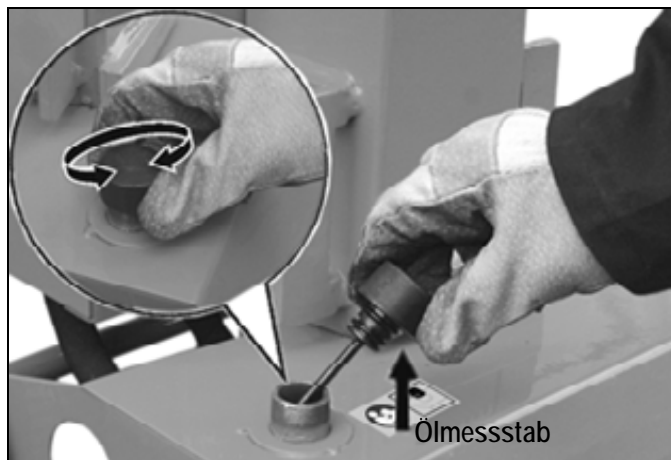

- ☞ Liegt der Ölpegel zwischen den beiden Markierungen, ist genug Öl im Behälter.
- ☞ Liegt der Ölpegel unterhalb der unteren Markierung muss Öl mit Hilfe eines sauberen Trichters nachgefüllt werden.



6. Überprüfen Sie die Öldichtung. Diese muss bei Beschädigungen ausgetauscht werden.
7. Stecken Sie den Messstab wieder in die Öffnung.

Wann wechsele ich das Öl aus?

Erster Ölwechsel nach 50 Betriebsstunden, dann alle 500 Betriebsstunden.

 Es sind zwei Personen erforderlich.

Auswechseln:

1. Die Spaltsäule muss im eingefahrenen Zustand sein.
2. Ziehen Sie den Ölmesstab heraus.
3. Stellen Sie einen Behälter, der mindestens 4,5 Liter Öl aufnehmen kann, unter den Holzspalter.
4. Schrauben Sie den Ablassstopfen ab, damit das Öl raus laufen kann.



5. Dichtung und Ablassstopfen wieder einsetzen.
6. Füllen Sie das neue Hydrauliköl (ca. 1,5 Liter) mit Hilfe eines sauberen Trichters ein.
7. Säubern Sie den Ölmesstab und die Öldichtung.
8. Überprüfen Sie die Öldichtung. Diese muss bei Beschädigungen ausgetauscht werden.
9. Stecken Sie den Messstab wieder in die Öffnung.

Entsorgen Sie das Altöl ordnungsgemäß (Altölsammelstelle vor Ort). Es ist verboten das Altöl in den Boden abzulassen oder mit Abfall zu vermischen.

Hydrauliköl

Für den Hydraulikzylinder empfehlen wir die folgenden Hydrauliköle:

- Shell Tellus T 22
- Aral Vitam Gf 22
- BP Energol HLP 22
- Mobil DTE 11
- oder gleichwertiges

Keine anderen Ölsorten verwenden. Der Gebrauch von anderen Ölsorten beeinflusst die Funktion des Hydraulikzylinders.

Technische Daten

| Modell / Typ | ASP 6 N | ASP 6 N - 400 |
|---|---|--------------------------------|
| Spaltkraft | 60 kN (6 t) | |
| Holzlänge | max. ca. 1050 mm (ohne Spaltkreuz) max. ca. 1035 mm (mit Spaltkreuz) | |
| Holzdurchmesser | min. 50 mm – max. 340 mm | |
| Spalthub | ≈ 500 mm | |
| Vorlaufgeschwindigkeit | ca. 0,04 m/sek. | |
| Rücklaufgeschwindigkeit | ca. 0,17 m/sek. | |
| Hydrauliköl (max.) | 4,5 Liter | |
| Hydraulikdruck | 21 MPa (210 bar) | |
| Elektromotorleistung (Aufnahmeleistung) | P ₁ 3,5 kW (S6 40%) | P ₁ 3,0 kW (S6 40%) |
| Anschluss | 230 V~ 50 Hz, 16 A träge | 400 V 3~ 50 Hz, 16 A |
| Abmessungen | Länge 760 x Breite 500 x Höhe 1520 mm | |
| Gewicht | ca. 100 kg | ca. 99 kg |

Mögliche Störungen



Vor jeder Störungsbeseitigung

- Gerät ausschalten
- Netzstecker ziehen

| Problem | mögliche Ursache | Beseitigung |
|--|--|--|
| Stamm wird nicht gespalten (zu wenig Spaltleistung) | <ul style="list-style-type: none"> ⇒ Stamm ist nicht richtig positioniert ⇒ Stamm überschreitet die zulässigen Abmessungen oder das Holz ist für die Leistung der Maschine zu hart ⇒ Spaltmesser spaltet nicht ⇒ Hydraulikdruck zu niedrig ⇒ Auslösegestänge verbogen (Hydraulikstößel wird nicht ganz eingedrückt) ⇒ falsche Anschlussleitung (länger als 10 m oder zu kleiner Aderquerschnitt) | <ul style="list-style-type: none"> ⇒ positionieren Sie den Stamm erneut ⇒ Stamm auf zulässige Abmessungen schneiden ⇒ Spaltmesser schärfen, auf Grat oder Kerben prüfen ⇒ Ölstand überprüfen; wenn nötig Öl nachfüllen. Problem ist nicht zu beheben, bitte wenden Sie sich an den Hersteller oder an von ihm benannte Firma. ⇒ Gestänge vom Hersteller oder von ihm benannte Firma nachjustieren lassen ⇒ richtige Anschlussleitung verwenden |
| Spaltsäule fährt schwankend oder mit starken Vibrationen ein | <ul style="list-style-type: none"> ⇒ Luft im Kreislauf ⇒ Spaltsäule nicht ausreichend eingefettet bzw. eingeölt | <ul style="list-style-type: none"> ⇒ Ölstand überprüfen; wenn nötig Öl nachfüllen. ⇒ Spaltsäule einfetten oder mit einem umweltfreundlichen Sprühöl einölen. ⇒ Problem ist nicht zu beheben, bitte wenden Sie sich an den Hersteller oder an eine von ihm benannte Firma. |
| Spaltsäule fährt nicht ein | <ul style="list-style-type: none"> ⇒ Hydraulikpumpe defekt | <ul style="list-style-type: none"> ⇒ Zur Problembeseitigung wenden Sie sich an den Hersteller oder an eine von ihm benannte Firma. |
| Motor läuft an, aber die Spaltsäule wird nicht eingefahren | <ul style="list-style-type: none"> ⇒ falsche Drehrichtung des Motors | <ul style="list-style-type: none"> ⇒ Drehrichtung des Motors überprüfen Drehstrom: Drehrichtung umstellen Wechselstrom: Zur Problembeseitigung wenden Sie sich an den Hersteller oder an eine von ihm benannte Firma. |
| Motor läuft nicht an | <ul style="list-style-type: none"> ⇒ Netzspannung fehlt ⇒ 2-Phasenlauf bei Drehstrommotor ⇒ Anschlusskabel defekt ⇒ Elektromotor defekt | <ul style="list-style-type: none"> ⇒ Absicherung überprüfen ⇒ Sicherung und Zuleitung von einem Elektrofachmann überprüfen lassen ⇒ Anschlusskabel austauschen bzw. von einem Elektrofachmann überprüfen lassen ⇒ Zur Problembeseitigung wenden Sie sich an den Hersteller oder an eine von ihm benannte Firma. |

Bei weiteren Fehlfunktionen setzen Sie sich bitte mit unserem Kundendienst in Verbindung.



Bei Fragen: Tel. 0 23 82 / 8 92 - 54
- 58
- 65

Garantie

Bitte beachten Sie die beiliegende Garantieerklärung.



Do not operate machine before having read the operating instructions, understood all the notes and assembly the machine as described here.

Keep the instructions in a safe place for future use.

Contents

| | |
|-------------------------------------|---------|
| EC-Declaration of Conformity | 1 |
| Spare parts / Description of device | 3 |
| Assembly | 6 |
| Extent of delivery | 19 |
| Symbols | 19 / 20 |
| Proper use | 20 |
| Residual risks | 20 |
| Safe working | 20 |
| Transport instructions | 21 |
| Positioning | 21 |
| Start-up | 21 |
| Working with the log splitter | 22 |
| Maintenance and cleaning | 24 |
| Technical data | 26 |
| Possible problems | 26 |
| Guarantee | 26 |

Extend of delivery

After unpacking, check the contents of the box

- ▶ That it is complete
- ▶ Check for possible transport damage

Report any damage or missing items to your dealer, supplier or the manufacturer immediately. Complaints made at a later date will not be acknowledged.

| | |
|--------------------------------|------------------------|
| ▪ 1 ready mounted machine unit | ▪ 1 axle |
| ▪ 1 control arm, right | ▪ 1 bag of accessories |
| ▪ 1 control arm, left | ▪ 1 operating manual |
| ▪ 2 wheels | |

Symbols machine



Read the operating and safety instructions thoroughly before commissioning the machine.



Caution!

Before starting any repair, maintenance or cleaning work, always switch off the motor and remove the plug from the socket.



Cutting and crushing risk! Never touch dangerous areas when splitting blade is moving.



Do not remove jammed logs with your hands.

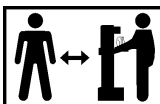

Nobody else should be in the working area of the machine other than the operator. Keep other persons or animals out of the danger area (minimum distance 5 m).



Wear hearing protection when working with the machine to protect your hearing.



Wear face mask when working with the machine to protect the eyes from chips and splinters.



Wear safety gloves when working with the machine to protect the hands from chips and splinters.



Wear safety shoes when working with the machine to protect the feet from falling logs.



Keep your work space tidy! Untidiness may result in accidents.



Oil is a fire hazard and can explode. Smoking and open fire are prohibited.



Dispose of the old oil properly (local oil disposal point). The old oil must not be poured into the ground or drainage system, or mixed with other waste.



Do not remove or modify any protection or safety devices.



Always pay full attention to the splitting blade's movement.

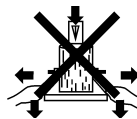
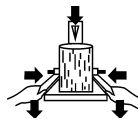

Hold the work piece when splitting with the clamping claw.

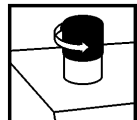

Vent the hydraulic system before putting the log splitter into operation. (see "Start-up")



Make sure that the motor turns in the correct direction (see motor arrow), because operation in the wrong direction damages the oil pump. (see "Start-up")





Symbols machine / packaging



Do not dispose of electrical devices as domestic waste. Dispose of devices, accessories and packaging by means of environmentally friendly recycling.

According to the European Directive 2002/96/EC on electrical and electronic scrap, electrical devices that are no longer serviceable must be separately collected and brought to a facility for an environmentally compatible recycling.

Symbols operating manual

-  **Threatened hazard or hazardous situation.** Not observing this instruction can lead to injuries or cause damage to property.
-  **Important information on proper handling.** Not observing this instruction can lead to faults.
-  **User information.** This information helps you to use all the functions optimally.
-  **Assembly, operation and servicing.** Here you are explained exactly what to do.

Proper use

- The log splitter must only be used for splitting logs.
- Only straight-cut logs are suitable for use with the log splitter.
- Foreign bodies (nails, wire, concrete etc.) must always be removed from the wood before it is split.
- The intended usage also includes compliance with the operating, servicing and repair conditions prescribed by the manufacturer and following the safety instructions included in the instructions.
- Any other use is deemed not to be use as prescribed. The manufacturer is not liable for any type of damage resulting from this: the user bears the sole risk.
- Unauthorised modifications on the log splitter exclude a liability of the manufacturer for damages of any kind resulting from it.
- Only persons who are familiarised with the device and informed about possible risks are allowed to prepare, operate and service this device. Repair works may only be carried out by us or by a customer service agent nominated by us.

Residual risks

 Even if used properly, residual risks can exist even if the relevant safety regulations are complied with due to the design determined by the intended purpose.

Residual risks can be minimised if the "Safe working" and the "Proper use" as well as the whole of the operating instructions are observed.



Observing these instructions, and taking proper care, will reduce the risk of personal injury or damage to the equipment.

- Failure to observe the safety precautions can lead to injury to the operator or damage to property.
- Carelessness, failure to comply with the safety regulations and incorrect use can result in injuries to your hands and fingers when the splitting blade is moving.
- Risk from electricity, by using non-standard electrical connections.
- Touching live parts of opened electrical components.
- Impairment of hearing when working on the machine for longer periods of time without ear protection.

In addition, in spite of all the precautionary measures taken, non-obvious residual risks can still exist.

Safe working

 Before commissioning this product, read and keep to the following advice. Also observe the preventive regulations of your professional association and the safety provisions applicable in the respective country, in order to protect yourself and others from possible injury.

-  Pass the safety instructions on to all persons who work with the machine.
-  Keep these safety instructions in a safe place.
- Be observant. Attend to what you do. Start working with rationality. Do not use the device when you are tired or under the influence of drugs, alcohol or medicaments. One moment of carelessness when using the device can result in serious injuries.
- Make yourself familiar with the equipment before using it, by reading and understanding the operating instructions.
- Do not use the machine for unsuitable purposes (see "Proper use" and "Working with the log splitter").
- Ensure that you have stand in a secure standing position and maintain your balance at all times.
- Take up a working position which is close to the controls.
- Never stand on top of the machine.
- When working with the machine, always wear
 - face mask
 - safety gloves
 - hearing protection
 - safety shoes with steel toe-caps
- Wear suitable work clothing:
 - do not wear any loose-fitting clothing or jewellery, since these may be caught or trapped by moving parts
- Within his area of work the operator is responsible for third parties.
- The machine may not be operated by children or young people under the age of 18.
- Keep children away from machine.
- Never operate the machine if other persons are in the immediate vicinity.
- Never leave the machine unattended.
- Keep your workplace in an orderly condition! Untidiness can result in accidents.
- Do not overload the machine! You work better and safer in the given performance range.
- Only operate the machine with complete and correctly attached safety equipment and do not alter anything on the machine that could impair the safety.
- Do not modify the machine or parts of it.
- Do not spray machine with water (this is hazardous due to live components).
- Do not leave the machine standing in the rain or use when raining.
- Store the unused machine in a dry locked place away from the reach of children.
- Switch the machine off and remove the mains plug from the socket when
 - carrying out repair works
 - maintenance and cleaning work
 - checking connecting lines, whether these are knotted or damaged
 - removing faults
 - transporting
 - leaving unattended (even during short interruptions)





- Check the machine for possible damage
 - Before continuing to use the machine, the protective devices must be inspected to ensure that they work perfectly and with their intended function
 - Check whether the movable parts function perfectly and do not stick or whether the parts are damaged. All parts must be correctly installed and fulfil all conditions to ensure perfect operation of the machine.
 - Damaged guards and parts must be properly repaired or exchanged by a recognized, specialist workshop; insofar as nothing else is stated in the instructions for use.
 - Damaged or illegible safety warning labels should be replaced immediately.

Electrical safety

- Electrical connections must conform to IEC 60245 (H 07 RN-F) with a cable cross-section of at least
 - ⇒ 230 V ~
3 x 1.5 mm² for a maximum cable length of up to 10 m
 - ⇒ 400 V 3~
5 x 1.5 mm² for a maximum cable length of up to 10 m
- Never use the machine with a power supply cable of over 10 m in length. Longer power supply cables will cause a drop in voltage. The motor will not be able to provide its maximum performance and the operation of the machine will be impaired.
- Plugs and coupler outlets on connection cables must be made of rubber, plasticised PVC or other thermoplastic material of same mechanical stability or be covered with this material.
- The connector of the connection cable must be splash-proof.
- When running the connection line observe that it does not interfere, is not squeezed, bended and the plug connection does not get wet.
- Wind off completely the cable when using a cable drum.
- Do not use the cable for purposes for which it is not meant. Protect the cable against heat, oil and sharp edges. Do not use the cable to pull the plug from the socket.
- Regularly check the extension cables and replace them if they are damaged.
- Do not use any defective connection cables.
- When working outdoors, only use extension cables especially approved and appropriately labelled for outdoor use.
- Do not set up any provisional electrical connections.
- Never bypass protective devices or deactivate them.

 The electrical connection or repairs to electrical parts of the machine must be carried out by a certified electrician or one of our customer service points. Local regulations – especially regarding protective measures – must be observed.

 Repairs to other parts of the machine must be carried out by the manufacturer or one of his customer service points.

 Use only original spare parts. Accidents can arise for the user through the use of other spare parts. The manufacturer is not liable for any damage or injury resulting from such action.

Transport Instructions

 Move the splitting blade right down every time before the machine is transported.

To transport the machine, grasp the handle and tilt the log splitter slightly towards you. The log splitter can be easily transported in this position.

Make sure that the oil tank cap is securely tightened to prevent oil from leaking during transport.

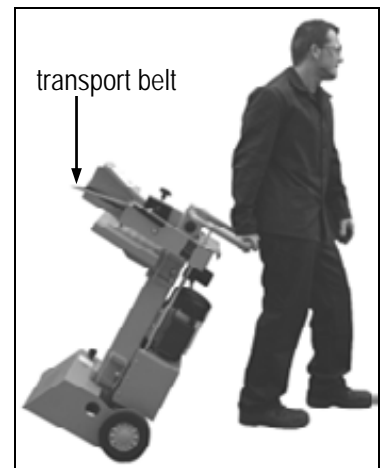

Positioning

Ensure that the working area meets the following conditions:

- no danger of slipping
- level
- free of obstacles
- sufficiently well lit

 Do not operate the machine in the direct vicinity of gas or petrol pipes or containers, or any other easily inflammable materials.

Start-up

- Check that the machine is completely and correctly assembled.
- Before using the log splitter, make sure each time that
 - there are no faulty connections (tears, cuts, etc.)
 -  Do not use defective power supply cables.
 - there are no damages at the machine
 - all screws are tight
 - check the hydraulic system for any possible leaks
 - the oil level



Venting

Vent the hydraulic system before putting the log splitter into operation.

- Unscrew the oil cap by several turns so that air may escape from the oil tank.
- Leave the oil cap open during operation.

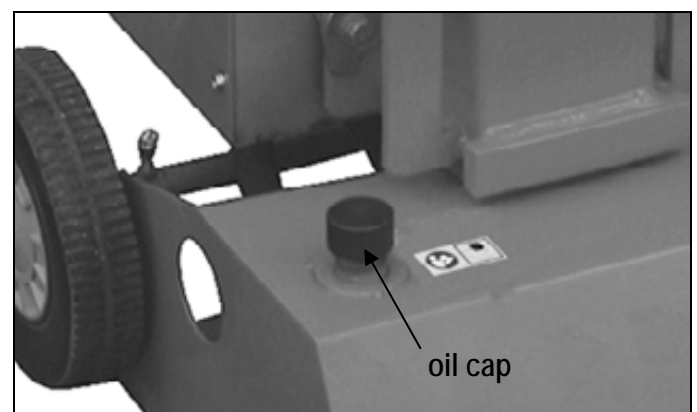

- Close the oil cap before moving the log splitter, as otherwise oil will leak at this point.

i If the hydraulic system is not vented, the trapped air will damage the seals and cause permanent damage to the log splitter.

i Mains connection

- Compare the voltage given on the machine model plate e.g. 230 V with the mains voltage and connect the machine to the relevant and properly earthed plug.
- Only use connection cables with sufficient cross-sections.
- Connect the machine via a 30 mA fault current safety switch.

i Fuse protection

230 V ~ → 16 A time-lag 
400 V 3~ → 16 A

i Switching on / off

! Prior to every use, check the function of the disconnection mechanism (by switching on and off).

Do not use any device where the switch can not be switched on and off. Damaged switches must be repaired or replaced immediately by the customer service.



Switching on

Press the green button.



Switching off

Press the red button.

i Lock in case of power (zero-voltage initiator)

The equipment will switch off automatically if there is a power cut. Re-press the green button to switch it on again.

👉 Log splitter with 400 V 3~

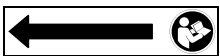

Make sure that the motor turns in the correct direction (see motor arrow), because operation in the wrong direction damages the oil pump.

- Switch on motor; the splitting blade automatically moves to the highest position.
- If the splitting blade is already in its highest position: grip both operating handles and push them down. The splitting blade moves downwards.
- If the splitting blade does not move after the motor has started, switch off the motor and change the direction of rotation.

You can change the direction by placing a screw-driver in the slot provided in the plug collar, and adjust the correct direction by moving to the left or right applying slight pressure.



i Hydraulics

- Never operate the machine in the event of any possible danger from hydraulic fluid.
- Ensure that the machine and working area are clean and free of oil.

Danger of slippage or fire!

- Check the hydraulic reservoir regularly to ensure that it contains enough hydraulic oil (see "Care and maintenance").

👉 Capacity: approx. 4.0 litres

Working with the log splitter

! Additional SAFETY INSTRUCTIONS

- The log splitter may only be operated by a single person.
- The machine may only be operated by persons over the age of 18 years, and who have read and understood these operating instructions.
- Wear protective equipment (safety goggles/mask, gloves, safety shoes) to protect yourself from possible injury.
- Never try to split logs containing nails, wire or other similar objects.
- Already split wood and wood chips create a dangerous working area. The operator may stumble, slip or fall. Always keep the working area neat and tidy.
- Never place the hands on or near any moving parts of the machine when it is switched on. Maintain a safe distance from the log, the ram and the wedge in order to protect your hands from injury.
- The machine should only be used for splitting logs with a maximum length of 1050 mm.
- **i** Check before splitting if the splitting column has been sufficiently lubricated to allow its trouble-free retraction and extension.

👉 What type of logs can I split?

Size of logs

Length: max. 1050 mm

Diameter: min. 50 – max. 340 mm

The log diameter is a recommended guideline figure, because:

- thin logs can be difficult to split if they contain knots or if the fibres are too strong.

Do not try to split green logs. Dry logs are much easier to split, and do not cause jams as often as green (damp) wood.

! Hardwood tend to bursting: Exercise utmost caution!

👉 Operation

Two-hand operation

! Never operate the log splitter with two people.

! Never block the control handles (clamping claws).

1. Press the green switch on the electric motor. Wait a few moments until the motor has reached its operating revolutions and the required pressure has been built up in the hydraulic pump.

i Check the direction of the motor in the log splitter with threephase motor (400 V 3~), because operation in the wrong direction damages the oil pump.

i At temperatures below -5°C , let the log splitter run for at least 15 min. in neutral to heat up the oil.

2. Place the log on the log splitter table.
- ⓘ Only split the logs in the direction of the wood fibres.
3. Hold the log tight with the clamping claws.



4. Press both operating handles down simultaneously:
→ The splitting blade falls down and splits the log.
5. Release the two control handles, the splitting blade returns to its initial position.
- ⓘ If you only release one control handle, then the splitting blade remains where it is.

👉 Special instructions for splitting logs:

▪ Preparations:

The logs to be split should be cut to the maximum dimensions. Ensure also that the logs are cut straight and square. Place the log properly on the log splitter, so as not to cause any risk of stumbling or falling to the operator.

▪ Adjusting the stroke height

In case of shorter wood pieces the efficiency can be increased by shortening the return of the splitting cutter.

1. Place the log on the splitting table and press the two control handles to bring the splitting blade down to approx. 2 cm above the log.

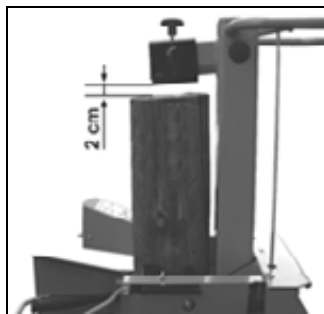

2. Release one control handle so that the blade stays in this position.



3. Switch the machine off and disconnect the power.
4. Release the second control handle.
5. Shorten the return path at the rod fitted to the side by fixing the holding screw at the necessary height.

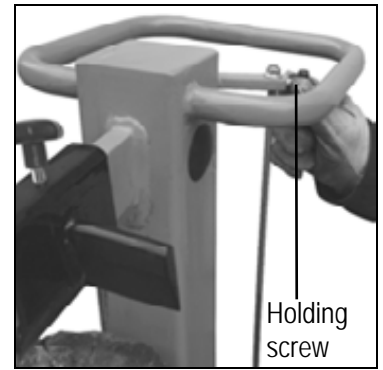

▪ Adjusting the table height

Upper table plate position for logs up to 540 mm.

Middle table plate position for logs up to 750 mm.

Lower table plate position for logs up to 1050 mm.

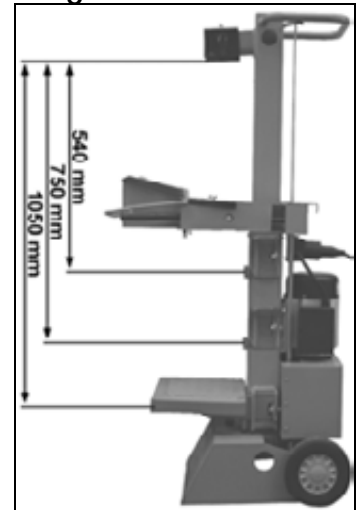

1. Release the locking bolt.

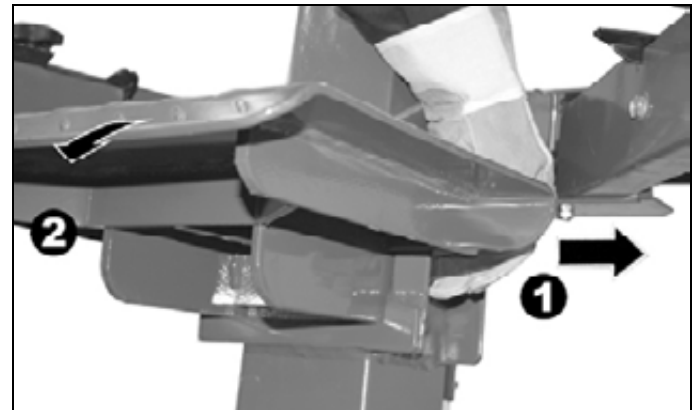

2. Pull the table out.

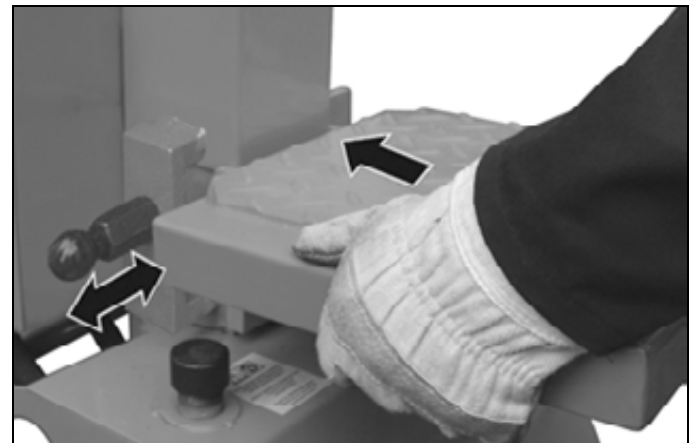

3. Use the table in a position that comes close to the log length and secure it with the locking bolt.

■ Adjusting the splitting cross:

1. Loosen star grip screw.
2. Move the splitting cross to the correct position (The star grip screw is beyond the borehole in the splitting blade).
3. Mount star grip screw.

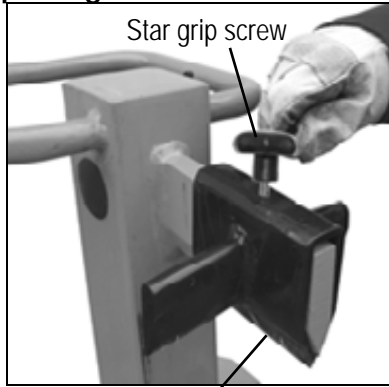

Splitting cross

■ Splitting short wood:

1. Upper position of table plate.
 2. Place the log on the splitter's table plate.
 3. Hold the log tight with the clamping claws.
- ⓘ Only split the logs in the direction of the wood fibres.

■ Splitting long wood:

1. Middle or low position of table or base.
2. Remove the splitting cross.
3. Place the log on the splitter's table.



ⓘ Possible malfunction when cleaving logs: The log to be cleaved is not cleaved right through, jams on the cleaving blade and is pulled up during the blade's return movement.

In this case, proceed as follows:

1. Switch off the device.
2. Depending on the log still to be cleaved fix the table plate in the middle or upper position.
3. Switch on the device and continue the splitting operation.

⚠ Never try to split two logs at once.

⚠ Never try to remove or replace the log during the splitting process.



ⓘ Never try to force the splitting of the log by maintaining the pressure for several seconds. This can lead to damage to the machine.
Position the log on the table again and repeat the splitting phase, or put the log on one side.

How to release a jammed log?

There is a risk of knotted logs getting stuck during the splitting process.

1. Switch machine off and disconnect the power.
2.  Do not remove jammed logs with your hands.
3. Carefully move the stuck log with a crowbar backwards and forwards to loosen it. Don't damage the splitting pillar.

⚠ Never hammer on the stuck log.

⚠ Never use a saw to cut the stuck log out of the machine.

⚠ Do not enlist the aid of a second person - this is a one-man job.

Finishing work:

- Bring the splitting blade to the lower position (run-in state).
- Release one of the control handles.
- Switch the machine off and disconnect the power.
- Follow the care and maintenance instructions.

Maintenance and cleaning



Before each maintenance and cleaning work:

- switch off device
- pull out main plug



Wear protective gloves in order to avoid injury to the hands.

For maintaining and cleaning, removed security devices must unconditionally be mounted properly and proved again.

Use only original parts. Other parts can result in unexpected damages and injuries.

Be sure to have removed any tools from the machine after completion of service work.

Maintenance and repair work other than those described in this chapter is only allowed to be carried out by service staff.

To guarantee a long and reliable usage of the product carry out the following maintenance works regularly.

- ⓘ Observe the following in order to keep the log splitter in good working order:
- Clean the machine thoroughly after you have finished using it.
 - Loose fastening elements.
 - Worn out or damaged parts.
 - Remove any resin remains on the machine.
 - Lubricate the splitting column regularly or oil it using environmentally friendly spray oil.
 - Check hydraulic hoses and hose connections regularly for any leaks and firm fitting.
 - Correct assembly and faultless covers and protective devices.

Sharpening the splitting blade

After longer operating periods, for reduced splitting performance or slight deformation of the cutting edge, grind the splitting blade or sharpen it with a fine file (remove burrs).

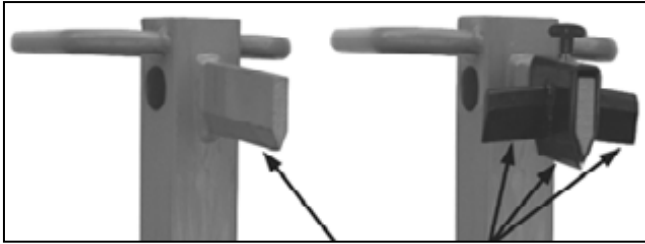

Sharpening wedges

How do I check the oil level?

1. The splitting column must be in run-in state. Now remove the dipstick.
2. Clean the dipstick and the oil seal.
3. Replace the dipstick fully into the oil reservoir.
4. Now remove the dipstick again and read off the oil level.

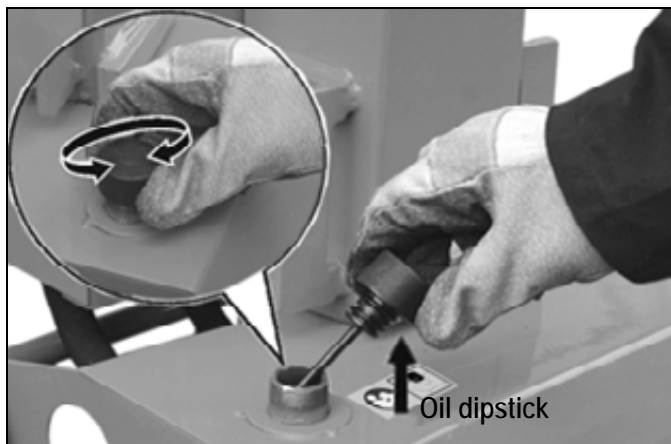

☞ If the oil level is between the two marking on the oil dipstick, there is sufficient oil in the reservoir.

☞ If the oil level is below the lower marking, more oil should be added with the aid of a clean funnel.

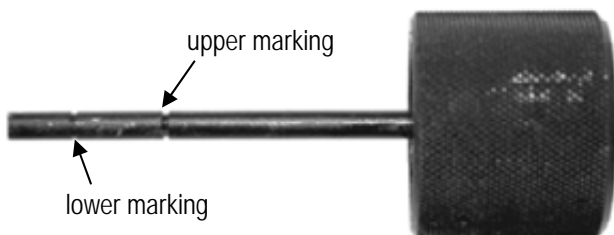

6. Check the oil seal and replace it if it is damaged in any way.
7. Replace the dipstick into the oil reservoir.

When should I change the oil?

The first oil change should be carried out after 50 operating hours, and then every 500 operating hours.

⚠ Two persons are required for this.

Changing the oil:

1. The splitting column must be in run-in state.
2. Now remove the dipstick.
3. Place a container under the log splitter to catch the old oil. The container should have a capacity of at least 4.5 litres.
4. Screw off the drain plug to allow the oil to flow out.

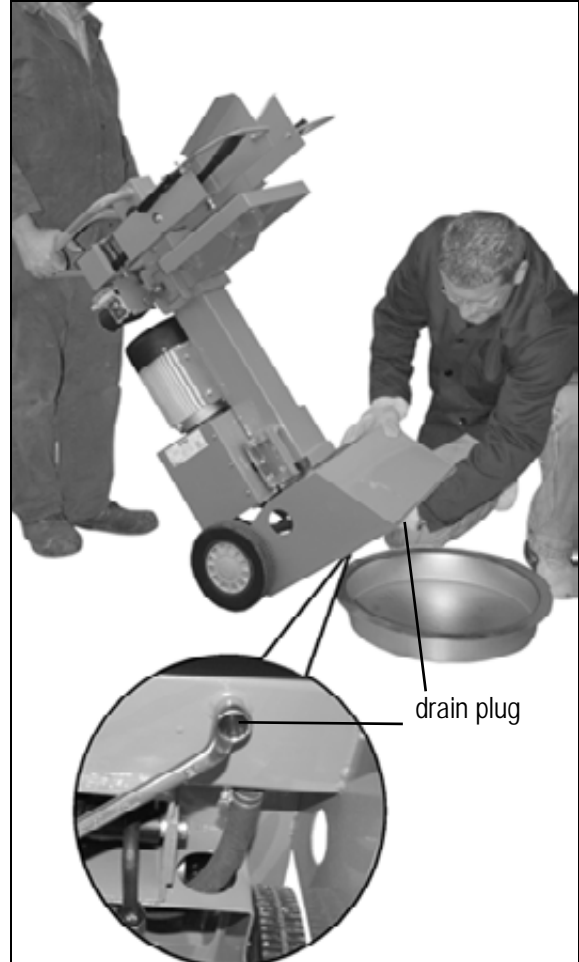

5. Insert the seal and drain plug again.
6. Pour in the new hydraulic oil (approx. 1.5 litres) using a clean funnel.
7. Clean the dipstick and the oil seal.
8. Check the oil seal and replace it if it is damaged in any way.
9. Replace the dipstick.

Dispose of the old oil properly (local oil disposal point). The old oil must not be poured into the ground or drainage system, or mixed with other waste.

Hydraulic oil

We recommend the following hydraulic oils for the hydraulic cylinder:

- Shell Tellus T 22
- Aral Vitam Gf 22
- BP Energol HLP 22
- Mobil DTE 11
- or equivalent

Do not use any other types of oil. The use of any other type of oil will adversely affect the operation of the hydraulic cylinder.

Technical data

| Model / Type | ASP 6 N | ASP 6 N - 400 |
|--|---|--------------------------------|
| Splitting force | 60 kN (6 t) | |
| Log length | max. 1050 mm | |
| Log diameter | min. 50 mm – max. 340 mm | |
| Stroke | ≈ 500 mm | |
| Feed speed | approx. 0.04 m/sek. | |
| Return speed | approx. 0.17 m/sek. | |
| Hydraulic oil (max.) | 4.5 litres | |
| Hydraulic pressure | 21 MPa (210 bar) | |
| Electric motor performance (power consumption) | P ₁ 3.5 kW (S6 40%) | P ₁ 3.0 kW (S6 40%) |
| Power supply | 230 V~ 50 Hz, 16 A time-lag | 400 V 3~ 50 Hz, 16 A |
| Dimensions | length 760 x width 500 x height 1520 mm | |
| Weight | approx. 100 kg | approx. 99 kg |

Possible problems



Before each fault clearance:

- switch off device
- pull out main plug

| Problem | Possible cause | Remedy |
|---|--|--|
| Logs are not being split properly (insufficient splitting performance). | <ul style="list-style-type: none"> ⇒ The log is not positioned correctly. ⇒ The log exceeds the maximum dimensions or the wood is too hard for the performance of the machine. ⇒ Splitting blade does not split log. ⇒ Hydraulic pressure too low. ⇒ Release rods bent (hydraulic tappet not quite pressed in). ⇒ Incorrect connecting lead (longer than 10 m or too small cable cross-section). | <ul style="list-style-type: none"> ⇒ Reposition the log correctly. ⇒ Cut the log to the required dimensions. ⇒ Sharpen splitting blade, check for burrs or notches. ⇒ Check the oil level and add more oil if necessary. If the problem cannot be rectified, refer to the manufacturer or other approved service centre. ⇒ Arrange for manufacturer or authorised company to adjust the rods. ⇒ Use the correct connecting lead. |
| Splitting column moves unsteadily or with strong vibrations. | <ul style="list-style-type: none"> ⇒ Air in the circuit. ⇒ Splitting column not sufficiently lubricated or oiled. | <ul style="list-style-type: none"> ⇒ Check the oil level and add more oil if necessary. ⇒ Lubricate splitting column or oil with environmentally friendly spray oil. If the problem cannot be rectified, refer to the manufacturer or other approved service centre. |
| Splitting column does not move in. | <ul style="list-style-type: none"> ⇒ Hydraulic pump defective. | <ul style="list-style-type: none"> ⇒ To correct the problem, refer to the manufacturer or other approved service centre. |
| Motor starts, but splitting column does not move in. | <ul style="list-style-type: none"> Motor turns in wrong direction | <ul style="list-style-type: none"> ⇒ Check the motor direction Three-phase: adjust the motor direction AC: To correct the problem, refer to the manufacturer or other approved service centre. |
| Motor will not start. | <ul style="list-style-type: none"> ⇒ No electrical power. ⇒ 2-phase mode in threephase motor. ⇒ Connection cable defective. ⇒ Electric motor defective. | <ul style="list-style-type: none"> ⇒ Check the fuse. ⇒ Have fuse and lead checked by qualified electrician. ⇒ Replace the connection cable or have it checked by an electrician. ⇒ To correct the problem, refer to the manufacturer or other approved service centre. |

Guarantee

Please observe the enclosed terms of guarantee.



Vous ne devez pas mettre la machine en route avant d'avoir lu attentivement ce mode d'emploi, d'avoir observé toutes les informations indiquées et d'avoir monté la machine tel que cela est décrit.

Conserver cette notice d'utilisation pour toute utilisation future.

Table des matières

| | |
|---|---------|
| CE-Déclaration de conformité | 1 |
| Description de l'appareil/ Pièces de rechange | 3 |
| Montage | 9 |
| Fourniture | 27 |
| Symboles | 27 / 28 |
| Utilisation conforme | 28 |
| Risques résiduels | 28 |
| Consignes de sécurité | 28 |
| Consignes de transport | 29 |
| Installation | 29 |
| Mise en service | 29 |
| Travaux avec le fendeur de bûches | 30 |
| Entretien et nettoyage | 33 |
| Caractéristiques techniques | 34 |
| Pannes possibles | 35 |
| Garantie | 35 |

Fourniture

Après le déballage de la machine, vérifiez le contenu du carton quant à

- ▶ l'intégralité des pièces
- ▶ la présence éventuelle de dommages dus au transport.

Informez immédiatement le revendeur, le transporteur et / ou le fabricant en cas de réclamation. Sachez que les réclamations ultérieures ne sont plus acceptées.

| | |
|--------------------------------|--------------------------|
| ▪ 1 bloc d'assemblage prémonté | ▪ 1 axe |
| ▪ 1 bras de commande droit | ▪ 1 sachet d'accessoires |
| ▪ 1 bras de commande gauche | ▪ 1 notice d'utilisation |
| ▪ 2 roues | |

Symboles utilisés sur cet appareil



Avant la mise en service, lire et respecter les instructions de service ainsi que les consignes de sécurité.



Attention !

Avant de réaliser les travaux de réparation, de maintenance et d'entretien, arrêter le moteur et retirer la fiche secteur.



Danger de coupure et de coincement, ne jamais toucher les zones dangereuses tant que le fendoir se déplace.



N'enlevez pas les souches coincées avec les mains.

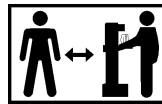

Seul l'utilisateur doit se tenir dans la zone de travail de la machine. Les autres personnes, tout comme les animaux domestiques et de rente, doivent respecter une distance minimale (5 m).



Durant les travaux, porter un dispositif de protection de l'ouïe, de protéger de l'ouïe.



Durant les travaux, porter une visière de protection, de protéger les yeux contre les copeaux et les éclats.



Durant les travaux, porter des gants de protection afin de protéger les mains contre les copeaux et les éclats.



Durant les travaux, porter des chaussures de sécurité afin de protéger les pieds contre une chute accidentelle des troncs.



Tenez votre zone de travail en ordre ! Le désordre peut causer des accidents.



L'huile est inflammable et peut exploser. Il est interdit de fumer et de faire un feu nu.



Éliminez l'huile usée conformément à la réglementation en vigueur (point de collecte d'huile usée sur place). Il est interdit de vidanger les huiles usées dans le sol ou de les mélanger aux déchets.



Il est interdit de démonter ou de modifier les dispositions de protection et de sécurité.



Fixez toujours toute votre attention sur le mouvement de la lame à fendre.

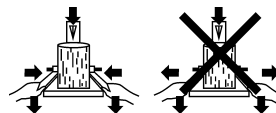

Pendant le fendage, fixer le morceau de bois à l'aide des griffes.

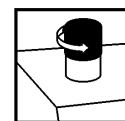

Purgez l'air du système hydraulique avant de mettre la fendeuse à bois de chauffage en service. (voir « Installation »)



Veillez au sens de rotation du moteur (cf. flèche du moteur) car toute utilisation dans un sens de rotation erroné risque d'endommager la pompe à huile. (voir « Installation »)

Symboles utilisés sur l'appareil / l'emballage





Les appareils électriques ne doivent pas être éliminés via les ordures ménagères. Éliminer les appareils, les accessoires et leur emballage par voie du recyclage écologique.

Conformément à la directive européenne 2002/96/CE relative aux déchets d'équipements électriques et électroniques, les appareils électriques ne pouvant plus être utilisés doivent être collectés séparément et recyclés d'une manière respectueuse de l'environnement.

Symboles utilisés dans cette notice d'utilisation

 **Danger imminent ou situation dangereuse.** L'observation de ces indications peut entraîner des blessures ou des dégâts matériels.

 **Indications importantes pour un emploi conforme à l'usage prévu.** L'inobservation de ces indications peut provoquer des dysfonctionnements.

 **Indications pour l'utilisateur.** Ces indications sont d'une aide précieuse pour un emploi optimal des différentes fonctions.

 **Montage, exploitation et maintenance.** Ce symbole attire votre attention sur ce que vous devez faire.

Utilisation conforme

- Le fendeur de bûches convient uniquement pour fendre le bois.
- Seul le bois découpé convient pour le fendeur de bûches.
- Éliminer impérativement les corps étrangers (clous, fils de fer, béton etc.) du bois à fendre.
- Un emploi conforme à l'usage prévu implique notamment aussi l'observation des instructions de service, de maintenance et de réparation du fabricant et le respect des consignes de sécurité contenues dans ces instructions.
- Toute utilisation divergente de la machine est considérée comme emploi non conforme à l'usage prévu. Le fabricant décline toute responsabilité pour les dommages en résultant : le risque incombe exclusivement à l'utilisateur.
- La machine ne doit être utilisée, entretenue et ajustée que par des personnes connaissant l'appareil et averties des risques qui y sont liés. Les réparations demeurent strictement réservées à notre SAV ou à un service après-vente nommé par nos soins.

Risques résiduels

 Même un emploi conforme à l'usage prévu et le respect des consignes de sécurité applicables en la matière ne sauraient exclure tous les risques résiduels générés par la construction et l'emploi de la machine, notamment.

Les risques résiduels peuvent être minimisés en respectant les « consignes de sécurité » et une « utilisation conforme » ainsi que toutes les indications de cette notice d'utilisation.

La prise de précautions et la prudence réduisent les risques de blessures corporelles et d'endommagements.

- Les mesures de sécurité ignorées ou omises peuvent occasionner des blessures ou des endommagements.
- Le fendeur en déplacement risque de causer des blessures aux mains ou aux doigts pour autant que l'utilisateur soit inattentif, qu'il ne respecte pas les consignes de sécurité ou en cas d'emploi non conforme à l'usage prévu.
- Risque d'électrocution en cas d'utilisation de câbles de raccordement non conformes.
- Contact avec des pièces sous tension de composants électriques ouverts.
- Endommagement de l'ouïe en cas de travaux particulièrement longs sur la machine sans protection acoustique.

Il se pourrait donc que des risques résiduels non apparents persistent bien que toutes les mesures de protection aient été prises.

Consignes de sécurité

Avant toute mise en service de ce produit, lire et respecter les indications suivantes et les règlements de prévention d'accident de l'association préventive des accidents du travail, particulièrement les consignes de sécurité en vigueur dans les pays respectifs afin d'éviter tout risque d'accident sur vous et les autres.

 Remettez les consignes de sécurité à toutes les personnes devant travailler avec la machine.

 Conservez ces consignes de sécurité en lieu sûr.

- Soyez attentif. Veillez à ce que vous faites. Travaillez de façon raisonnable. N'utilisez pas l'équipement si vous êtes fatigué ou sous l'emprise de drogues, d'alcool ou de médicaments. La moindre inattention pendant l'utilisation de l'équipement peut provoquer de graves blessures.
- Avant utilisation, familiarisez-vous avec l'appareil à l'aide de la notice d'utilisation.
- Ne pas utiliser l'appareil à des fins non appropriées (voir « Utilisation conforme » et « Travaux avec le fendeur de bûches »).
- Prenez correctement appui sur vos jambes et veillez à conserver un bon équilibre.
- Veuillez adopter une position de travail située dans la zone des poignées de commande.
- Ne vous tenez jamais debout sur la machine.
- Lors des travaux, portez
 - une visière de protection
 - un dispositif de protection de l'ouïe
 - des gants de travail
 - des chaussures de sécurité munies d'un revêtement en acier.
- Portez des vêtements de travail appropriés :
 - pas de vêtements amples ni de bijoux (ils pourraient être happés par les pièces en mouvement)
- L'utilisateur est responsable de la machine à l'égard de tiers dans la zone de travail.
- Il est interdit aux enfants et aux adolescents de moins de 18 ans d'utiliser la machine.
- Maintenez les enfants à distance de l'appareil.
- Ne mettez jamais l'appareil en marche lorsque des personnes étrangères se trouvent à proximité.
- Ne laissez jamais l'appareil sans surveillance.
- Veillez à maintenir la zone de travail en ordre ! Le désordre peut être la cause d'accidents.
- Ne surchargez pas la machine ! Elle travaille mieux et avec une sécurité accrue dans la plage indiquée.
- Veillez au montage complet et correct des équipements de sécurité pendant l'exploitation et ne modifiez rien sur la machine qui risquerait d'influencer sa sécurité.
- Ne pas modifier l'appareil ou des parties ou pièces de l'appareil.
- L'appareil ne doit pas être arrosé d'eau (source de risque car présence de courant électrique).
- Ne pas travailler avec l'appareil lorsqu'il pleut et ne pas laisser l'appareil sous la pluie.

- Conservez les outillages non utilisés dans un endroit sec et verrouillé et hors de portée de main des enfants.
- Débranchez la machine et retirez la fiche de la prise au secteur en cas de
 - travaux de réparation
 - travaux de maintenance et de nettoyage
 - réparation de dysfonctionnements
 - vérifications pour savoir si les conduites de raccordement sont enchevêtrées ou endommagées
 - transport
 - et si vous éloignez de l'appareil (même s'il ne s'agit que d'une brève interruption du travail)
- Vérifiez si la machine est éventuellement endommagée.
 - Contrôlez avec soin le fonctionnement impeccable et conforme à l'usage prévu des équipements de sécurité avec soin avant de poursuivre l'utilisation de la machine.
 - Vérifiez le fonctionnement correct des pièces mobiles et assurez-vous qu'elles ne sont ni coincées ni partiellement endommagées. Toutes les pièces sont à monter correctement et toutes les conditions requises sont à remplir afin de garantir une exploitation impeccable de l'appareil.
 - Les dispositifs de sécurité et les pièces endommagées doivent être réparés ou remplacés convenablement dans un atelier spécialisé agréé, à moins que d'autres informations ne soient mentionnées dans le mode d'emploi.
 - Les autocollants de sécurité endommagés ou illisibles doivent être remplacés.



⚠ Sécurité électrique

- Réalisation de la ligne d'alimentation conformément à IEC 60245 (H 07 RN-F) avec une section de conducteur minimale de
 - ⇒ 230 V -
3 x 1,5 mm² avec une longueur maximale de 10 m.
 - ⇒ 400 V 3-
5 x 1,5 mm² avec une longueur maximale de 10 m.
- Ne jamais employer de lignes d'alimentation de plus de 10 m de long. Les lignes d'alimentation plus longues occasionnent une chute de tension. Le moteur n'atteint plus sa puissance, le fonctionnement de la machine est restreint.
- Les fiches et les prises femelles sur les conduites de raccordement doivent être en caoutchouc, en PVC souple ou en une autre matière thermoplastique de même résistance mécanique ou bien recouvertes d'une de ces matières.
- Le système d'enfichage de la conduite de raccordement doit être protégé contre les projections d'eau.
- Lors de la pose de la ligne de raccordement, veiller à ce qu'elle ne soit pas coincée pliée et à ce que le connecteur ne soit pas mouillé.
- En cas d'utilisation d'un tambour, dérouler le câble complètement.
- N'employez pas le câble à des fins pour lesquelles il n'est pas prévu. Protégez le câble de la chaleur, l'huile et des arêtes tranchantes. Ne tirez pas sur le câble pour retirer la fiche de la prise au secteur.
- Vérifiez le câble de rallonge à intervalles réguliers et remplacez-le dès que vous constatez un endommagement.
- Ne vous servez jamais de lignes de raccordement défectueuses.
- Servez-vous exclusivement de câbles de rallonge spéciaux et homologués pour l'extérieur le cas échéant.

- Ne vous servez jamais de raccords électriques provisoires.
- Ne pontez jamais les équipements de sécurité et ne les mettez jamais hors service.

⚠ Tout raccordement électrique, voire toute réparation sur des parties électriques de la machine doivent être effectués par des électriciens agréés ou être confiés à l'un de nos services après-vente. Les règlements locaux, particulièrement en ce qui concerne les mesures de protection sont à respecter.

⚠ Toute réparation des différentes pièces de la machine est à effectuer par le fabricant, ou l'un de ses services après-vente.

⚠ N'utilisez que des pièces de rechange d'origine. L'utilisation d'autres pièces détachées et d'autres accessoires pourraient entraîner un risque d'accident pour l'utilisateur, le fabricant déclinant toute responsabilité pour tout dommage encouru.

Consignes de transport

⚠ Amener toujours le fendeur à sa position la plus basse avant chaque transport.

Lors du transport, empoignez l'arceau d'une main et basculez le fendeur de bûches légèrement vers vous. Le fendeur peut se transporter facilement dans cette position.

Bien visser le bouchon du réservoir d'huile afin d'éviter tout écoulement d'huile pendant le transport.



Installation

Veillez à ce que la zone de travail remplisse les conditions suivantes :

- antidérapante
- plane
- exempte de risques de trébuchement
- éclairage suffisant.

⚠ Il est interdit d'exploiter la machine à proximité de gaz naturel, de conduits d'essence ou d'autres matériaux très inflammables.

Mise en service

- Assurez-vous que l'appareil est monté intégralement et conformément aux réglementations.
- Avant toute utilisation, veuillez vérifier
 - que les lignes de raccordement ne présentent pas de défauts (fissures, coupures ou autres).
 - si l'appareil présente d'éventuels endommagements
 - que toutes les vis sont serrées à fond
 - l'absence de fuites sur le système hydraulique.
 - le niveau d'huile



Purge d'air

Purgez l'air du système hydraulique avant de mettre la fendeuse à bois de chauffage en service.

- ▶ Dévissez un peu le bouchon du réservoir d'huile pour que l'air puisse s'échapper du réservoir d'huile.
- ▶ Laissez le bouchon du réservoir d'huile ouvert pendant l'exploitation.

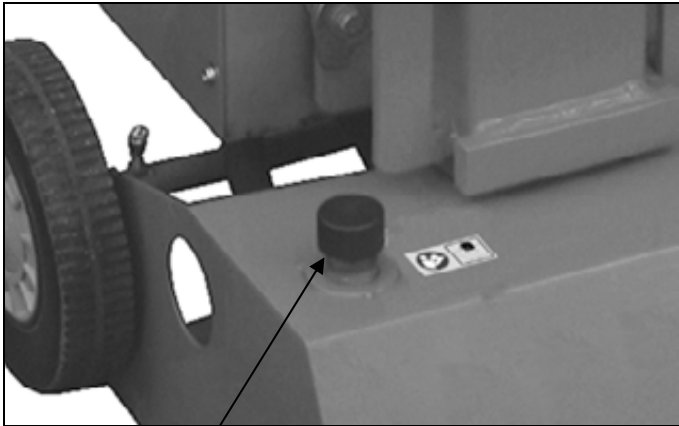

bouchon du réservoir d'huile

- ▶ Avant de déplacer le fendeur de bûches, refermez le bouchon du réservoir d'huile afin d'éviter tout écoulement d'huile.

i Si le système hydraulique n'est pas purgé d'air, l'air enfermé détériorera les joints et la fendeuse de bois de chauffage de façon durable.

i Branchement au secteur

- Comparez la tension de votre secteur avec la tension indiquée sur la plaque signalétique de la machine et raccordez la machine à une prise appropriée et conforme aux prescriptions.
- Utilisez un câble de rallonge de section suffisante.
- Raccordez la machine au moyen d'un commutateur de sécurité (interrupteur de protection contre les courants de court-circuit) de 30 mA.

i Fusible

230 V~ → 16 A inerte  400 V 3~ → 16 A

i Mise en marche/ Arrêt

! Vérifiez avant chaque mise en marche si le dispositif de déconnexion (en mettant en marche et en arrêtant l'appareil) fonctionne correctement.

Ne jamais utiliser un appareil dont l'interrupteur ne fonctionne pas. Les interrupteurs endommagés doivent être immédiatement réparés ou remplacés par le S.A.V.



 **Mise en marche**
Appuyez sur le bouton vert.

 **Arrêt**
Appuyez sur le bouton rouge.

i Sécurité de remise en marche en cas panne de courant (déclencheur à tension nulle)

En cas de panne de courant, l'appareil s'arrête automatiquement. Pour le remettre en marche, appuyez à nouveau sur le bouton vert.

Fendeur de bois à brûler d'une puissance de 400 V 3~



Veillez au sens de rotation du moteur (cf. flèche du moteur) car toute utilisation dans un sens de rotation erroné risque d'endommager la pompe à huile.

- ▶ Mettez le moteur en marche ; la lame de fendage se déplace automatiquement dans la position la plus élevée.
- ▶ Si la lame de fendage se trouve déjà dans la position la plus élevée : Prenez les deux bras de commande en main et poussez-les vers le bas, la lame de fendage se déplacera vers le bas.
- ▶ Si la lame de fendage ne se déplace pas après le démarrage du moteur, arrêtez le moteur et modifiez le sens de rotation.

Vous pouvez modifier le sens de rotation en introduisant un tourne-vis dans la fente du col de la prise prévue à cet effet et en effectuant une légère pression vers la gauche ou la droite pour régler le sens de rotation correct.

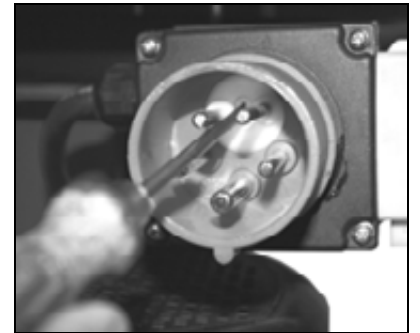

i Système hydraulique

- N'exploitez jamais la machine lorsque le liquide hydraulique présente un risque.
- Assurez-vous que la machine et la zone de travail sont propres et exemptes de tâches d'huiles.
Risque de glissement et d'incendie !
- Contrôlez régulièrement si le réservoir contient suffisamment d'huile hydraulique (cf. entretien et maintenance)

 Contenance : env. 4,0 litres

Travailler avec le fendeur de bûches

! CONSIGNES DE SÉCURITÉ complémentaires

- Le fendeur de bûches doit uniquement être utilisé par une seule personne à la fois.
- Seules les personnes de plus de 18 ans ayant lu et compris la notice d'utilisation peuvent utiliser la machine.
- Portez votre équipement de protection personnel (lunettes/visière de protection, gants, chaussures de protection) afin de vous protéger des éventuelles blessures.
- Ne jamais fendre de troncs contenant des clous, du fil ou d'autres objets.
- Le bois fendu et les copeaux de bois rendent la zone de travail dangereuse. Risque de trébuchement, de glissement et de chute. Veillez à maintenir la zone de travail en ordre.
- Ne jamais placer les mains sur les pièces mobiles de la machine lorsque que cette dernière est en marche.

- Fendez uniquement du bois dont la longueur maximale à ne dépasse pas 1050 mm.
- **i** Avant l'utilisation de la machine, vérifiez si la colonne est suffisamment graissée afin de pouvoir l'insérer et la sortir sans difficulté.

Que puis-je fendre?

Dimensions des troncs à fendre

Longueur : 1050 mm max.
Diamètre : 50 min. à 340 mm max.

Le diamètre indiqué est une valeur de référence recommandée car :

- le bois de faible épaisseur est difficile à fendre car il contient des trous ou les fibres sont trop épaisses.

Ne fendez pas de troncs verts. Les troncs secs entreposés se fendent beaucoup plus facilement et occasionnent moins de grippage que le bois vert (mouillé).

! Les bois durs ont tendance à éclater. Procéder avec une extrême prudence!

Utilisation

Utilisation à deux mains

! Ne vous servez jamais du fendeur de bûches à deux personnes.

! Ne bloquez jamais les poignées de commande (griffes de serrage).

1. Appuyez sur le bouton vert. Attendez quelques secondes jusqu'à ce que le moteur atteigne sa vitesse finale et que la pression soit générée dans la pompe hydraulique.

i Accordez une attention particulière au sens de rotation du fendeur de bûches à moteur triphasé (400 V 3~) car toute utilisation dans un sens de rotation erroné endommage la pompe à huile.

i Laissez tourner le fendeur de bûches durant au moins 15 minutes à vide en cas de températures inférieures à - 5° C afin que l'huile puisse chauffer.

2. Posez le tronc sur la table du fendeur.

i Fendez le bois à fendre exclusivement dans le sens des fibres.

3. Maintenez le tronc en place à l'aide des griffes de serrage.



4. Abaissez simultanément les deux leviers de commande.
➔ Le fendeur s'abaisse et fend le tronc.

5. Relâchez les deux poignées de commande et le fendeur retrouve sa position initiale.

i Le fendeur s'immobilise dès que vous relâchez une poignée de commande.

Instructions particulières pour le fendage :

▪ Préparatifs :

Préparez le bois à fendre en le coupant aux dimensions maximales et veillez à ce que le bois soit découpé en ligne droite. Positionnez le bois sur le fendeur de manière à ne pas vous mettre en danger (risque de trébuchement).

▪ Réglage de la hauteur de course

Pour les morceaux de bois de faible longueur, le rendement peut être augmenté en raccourcissant la course de retour de la lame de fendage.

1. Posez le tronc sur la table du fendeur et abaissez le fendeur jusqu'à environ 2 cm au-dessus du tronc en abaissant les deux poignées de commande.

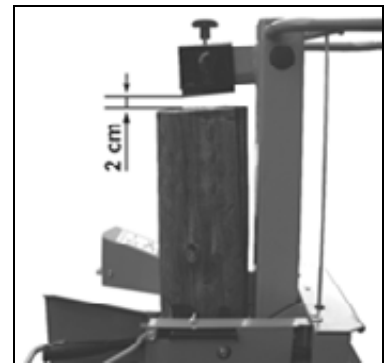

2. Relâchez une poignée de commande, ce qui a pour effet d'immobiliser le fendeur sur cette position.



3. Débranchez l'appareil et retirez la fiche de la prise au secteur.
4. Relâchez la deuxième poignée de commande.

5. Réduisez la marche en retour sur la tige latérale en immobilisant la vis de fixation à la hauteur souhaitée.

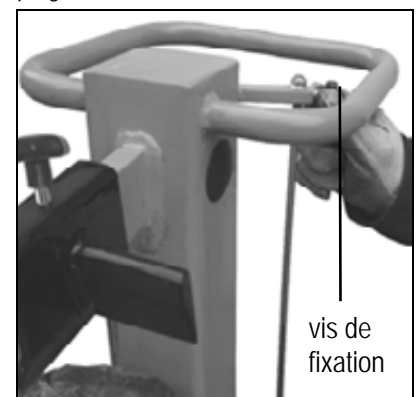

■ Régler la hauteur de la table

Position supérieure du dessus de la table pour des troncs d'une longueur de 540 mm maximum.

Position intermédiaire du dessus de la table pour des troncs d'une longueur de 750 mm maximum.

Position inférieure du dessus de la table pour des troncs d'une longueur de 1050 mm maximum.

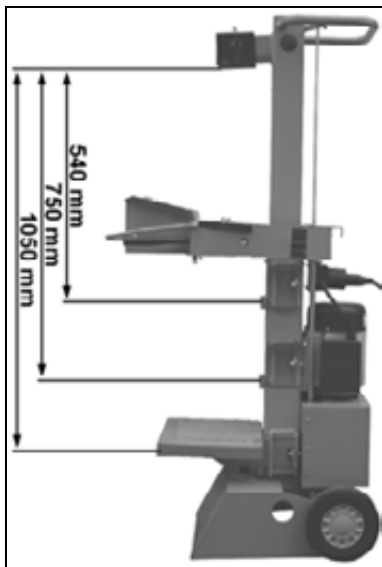

1. Desserrez les manette de verrouillage.
2. Retirez le dessus de table.

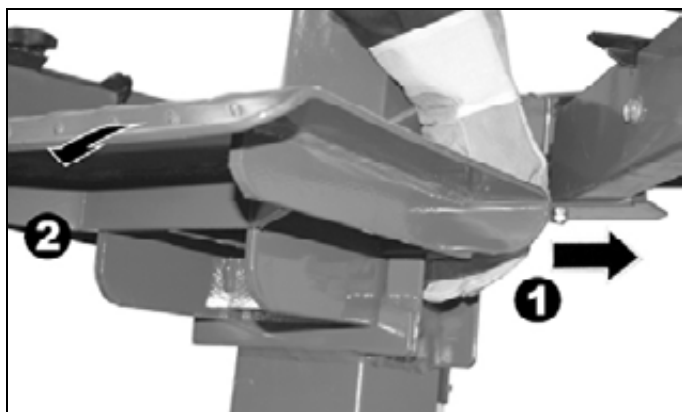

3. Intégrez la table sur une position qui se trouve près de la longueur de la souche et fixez-la avec le manette de verrouillage.

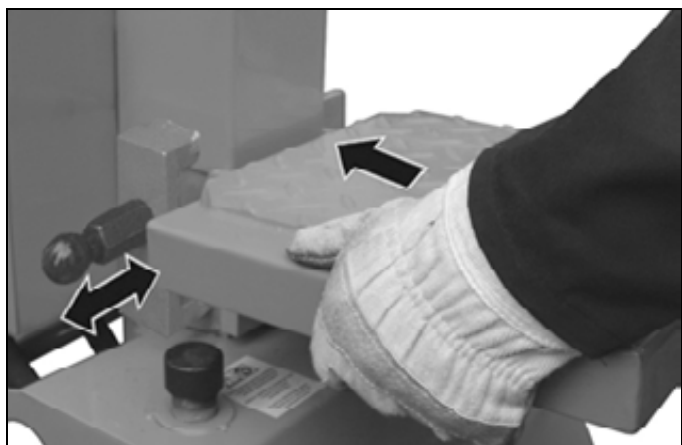

■ Ajuster la croix de fendage

1. Desserrez la vis à poignée étoile.
2. Faites coulisser la croix de fendage dans la position nécessaire (La vis à poignée étoile se situe au dessus du trou de la lame de fendage).
3. Resserrez la vis à poignée étoile à bloc.

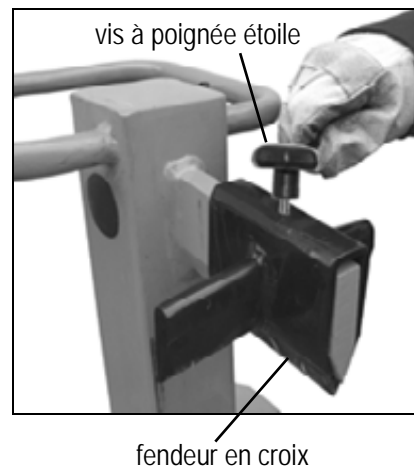

■ Fendre du bois court:

1. Position supérieure du dessus de table
2. Placez le tronc sur le dessus de table du fendeur.
3. Maintenez le tronc en place à l'aide des griffes de serrage.

ⓘ Fendez le bois à fendre exclusivement dans le sens des fibres.

■ Fendre du bois long:

1. Position intermédiaire et inférieure de la table ou du socle.
2. Fixer le plateau de la table dans la position centrale ou supérieure en fonction de la longueur de la bûche à fendre.
3. Placez le tronc sur la table.

ⓘ Dysfonctionnement possible lors du fendage de bois long : la pièce à fendre n'est pas complètement fendue, s'est coincée dans la lame et remonte avec le mouvement de retour. Dans ce cas, veuillez procéder de la manière suivante :

1. Débrancher l'appareil.
2. Fixez, selon la longueur du tronc que vous souhaitez fendre, le dessus de table dans la position supérieure ou faites pivoter la table de l'autre côté.
3. Branchez l'appareil et continuez les opérations de fendage.

⚠ Ne jamais fendre deux troncs d'un coup.

⚠ Ne jamais rajouter ou remplacer le bois durant la procédure.



i Ne jamais forcer le fendage du tronc en maintenant la poussée durant plusieurs secondes. Cela pourrait endommager la machine.

Positionnez à nouveau le tronc sur la table et répétez l'opération de fendage ou mettez le tronc de côté.

Comment libérer un tronc coincé ?

Il se pourrait que le bois à fendre branchu soit coincé durant le fendage.

1. Débranchez l'appareil et retirez la fiche de la prise au secteur.
2.  N'enlevez pas les souches coincées avec les mains.
3. Tenter de bouger la bûche coincée avec précaution à l'aide d'une barre à mines afin de la décoincer. Ne pas endommager la colonne de fendage.

⚠ Ne jamais tenter de libérer le tronc coincé en se servant d'un marteau.

⚠ Ne tentez jamais de libérer le tronc coincé avec une scie.

⚠ Ne demandez pas d'aide à une seconde personne.

■ Achèvement du travail :

- Amenez le fendeur en position inférieure (état rétracté).
- Relâchez une poignée de commande.
- Débranchez l'appareil et retirez la fiche de la prise au secteur.
- Observez les instructions d'entretien et de maintenance.

Entretien et nettoyage



Avant de toute intervention d'entretien et de nettoyage arrêter l'équipement

- arrêter l'équipement
- retirer la fiche du secteur



Portez des gants de protection afin d'éviter de se blesser les mains.

Les dispositifs de sécurité enlevés pour effectuer des interventions de maintenance ou de nettoyage doivent impérativement être remontés et vérifiés.

N'utiliser que des pièces de rechange d'origine. Toute autre pièce risque de provoquer des blessures et dommages imprévisibles.

Veillez à retirer l'outil et la clé à vis après l'entretien ou la réparation.

Les autres interventions d'entretien et de réparation qui ne sont pas décrites dans ce chapitre doivent être effectuées uniquement par le S.A.V.

Effectuer régulièrement les interventions d'entretien suivantes afin de garantir la longévité et la fiabilité de la machine.

i Observez les points suivants afin de ne pas entraver le bon fonctionnement du fendeur de bûches:

- nettoyez soigneusement la machine après chaque utilisation.
- les fixations desserrées.
- les composants usés ou endommagés.
- éliminez les résidus de résine.
- graissez la colonne de fendage régulièrement ou huilez-la avec une huile à pulvérisation non-polluante.
- contrôlez régulièrement l'étanchéité et la solidité des tuyaux hydrauliques et des tuyaux flexibles.

- les défauts de montage ou d'état des couvercles et dispositifs de protection.

Affûtage du fendeur

Meuler le fendeur ou l'aiguiser avec une lime fine (enlever les bavures) après une durée de service prolongée, en cas de réduction de la puissance de fendage ou d'une légère déformation de la lame.

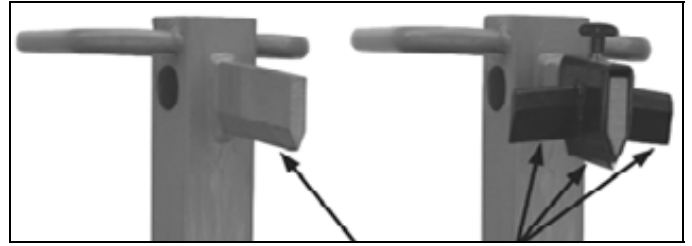

Affûtage des arêtes



Comment contrôler le niveau d'huile ?

1. La colonne de fendage doit adopter son état rétracté.
2. Retirez la jauge de l'orifice.
3. Nettoyez la jauge d'huile et le joint d'étanchéité.
4. Enfoncez la jauge jusqu'à la butée dans l'orifice.
5. Retirez à nouveau la jauge de l'orifice.

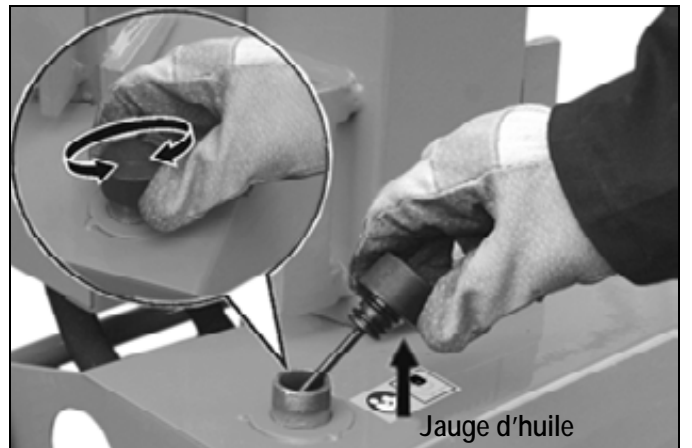
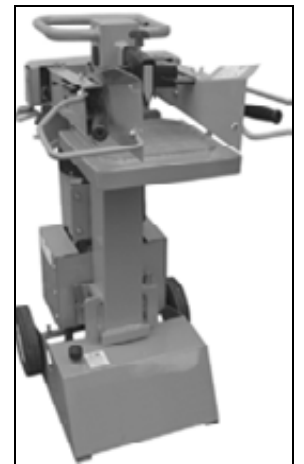

👁 Lorsque le niveau d'huile est compris entre les deux repères, le réservoir contient suffisamment d'huile.

👁 Lorsque le niveau d'huile se situe au-dessous du repère inférieur, il faut rajouter de l'huile à l'aide d'un entonnoir propre.

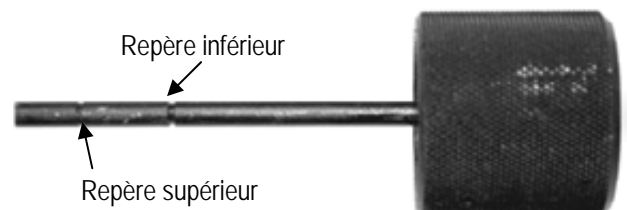

6. Contrôlez le joint d'étanchéité. Remplacez-le en cas de détérioration.
7. Enfoncez la jauge dans l'orifice.

Quand faut-il faire une vidange ?

Première vidange après 50 heures de service, puis toutes les 500 heures.

Vidange :

1. La colonne de fendage doit se trouver en position rétractée.
2. Retirez la jauge de l'orifice.
3. Placez un récipient pouvant contenir 4,5 litres d'huile sous le fendeur de bois.
4. Dévissez le bouchon d'écoulement pour que l'huile puisse s'écouler.

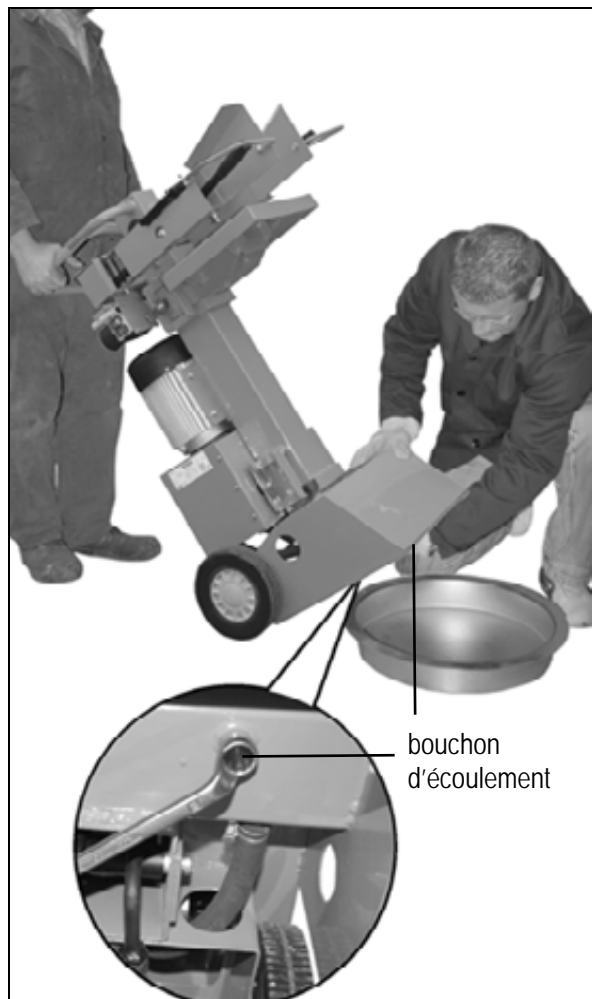

5. Remettez le joint et le bouchon d'écoulement en place.

6. Versez l'huile hydraulique de rechange (env. 1,5 litres) à l'aide d'un entonnoir propre.
7. Nettoyez la jauge d'huile et le joint d'étanchéité.
8. Contrôlez le joint d'étanchéité. Remplacez-le en cas de détérioration.
9. Réinsérez la jauge dans l'orifice.

Éliminez l'huile usée conformément à la réglementation en vigueur (point de collecte d'huile usée sur place). Il est interdit de vidanger les huiles usées dans le sol ou de les mélanger aux déchets.

Huile hydraulique

Pour le cylindre hydraulique, nous recommandons d'utiliser les huiles hydrauliques suivantes :

- Shell Tellus T 22
- Aral Vitam Gf 22
- BP Energol HLP 22
- Mobil DTE 11
- ou des huiles équivalentes

Ne pas employer d'autres sortes d'huiles. L'emploi d'autres sortes d'huiles peut influencer le fonctionnement du cylindre hydraulique.

Caractéristiques techniques

| Modèle / Type | ASP 6 N | ASP 6 N - 400 |
|---|--------------------------------|--------------------------------|
| Force de fendage | 60 kN (6 t) | |
| Longueur du bois | max. 1050 mm | |
| Diamètre du bois | min. 50 mm – max. 340 mm | |
| Course de fendage | ≈ 500 mm | |
| Vitesse d'entrée | env. 0,04 m/sek. | |
| Vitesse de retour | env. 0,17 m/sek. | |
| Huile hydraulique (max.) | 4,5 litres | |
| Pression hydraulique | 21 MPa (210 bars) | |
| Puissance du moteur électrique (puissance absorbée) | P ₁ 3,5 kW (S6 40%) | P ₁ 3,0 kW (S6 40%) |
| Alimentation électrique | 230 V~ 50 Hz, 16 A inerte | 400 V 3~ 50 Hz, 16 A |
| Dimensions (longueur x largeur x hauteur) | 760 x 500 x 1520 mm | |
| Poids | env. 100 kg | env. 99 kg |

Pannes possibles



Avant de procéder à l'élimination des défauts

- arrêter l'équipement
- retirer la fiche du secteur

| Problème | Source | Remède |
|--|---|---|
| Le tronc n'est pas fendu (puissance insuffisante). | <ul style="list-style-type: none"> ⇒ Positionnement incorrect du tronc ⇒ Le tronc dépasse les dimensions maximales autorisées ou le bois est trop dur pour la puissance de la machine ⇒ Le fendeur ne fend pas ⇒ Pression hydraulique trop basse ⇒ Tringlerie de déclenchement déformée (le poussoir hydraulique n'est pas totalement enfoncé) ⇒ Câble d'alimentation incorrect (plus de 10 m de long ou section trop faible) | <ul style="list-style-type: none"> ⇒ Repositionner le tronc ⇒ Couper le tronc aux dimensions maximales autorisées ⇒ Affûter le fendeur, contrôler la présence d'éventuelles bavures ou entailles ⇒ Contrôler le niveau d'huile ; le cas échéant, en rajouter. Problème insoluble. Prière de s'adresser au constructeur ou à une autre entreprise afin d'y remédier. ⇒ Demander au fabricant ou à une entreprise spécialisée désignée par ce dernier de procéder à l'ajustage de la tringlerie ⇒ Employer un câble approprié |
| La colonne de fendage se rétracte en oscillant ou en provoquant de fortes vibrations | <ul style="list-style-type: none"> ⇒ Le circuit contient de l'air ⇒ La colonne de fendage n'est pas assez lubrifiée. | <ul style="list-style-type: none"> ⇒ Contrôler le niveau d'huile ; le cas échéant, en rajouter. ⇒ Graisser la colonne de fendage ou l'huiler avec une huile à pulvérisation non-polluante. Problème insoluble. Prière de s'adresser au constructeur ou à une autre entreprise afin d'y remédier. |
| La colonne de fendage ne se rétracte pas | <ul style="list-style-type: none"> ⇒ Pompe hydraulique défectueuse | <ul style="list-style-type: none"> ⇒ S'adresser au constructeur ou à une autre entreprise afin de remédier au problème. |
| Le moteur tourne, mais la colonne de fendage ne se rétracte pas | <ul style="list-style-type: none"> Sens de rotation erroné du moteur | <ul style="list-style-type: none"> ⇒ Contrôler le sens de rotation du moteur. Courant triphasé : modifier le sens de rotation du moteur Courant alternatif : s'adresser au constructeur ou à une autre entreprise afin de remédier au problème. |
| Le moteur ne fonctionne pas | <ul style="list-style-type: none"> ⇒ Absence de courant ⇒ Course diphasée si moteur triphasé ⇒ Câble d'alimentation défectueux ⇒ Moteur électrique défectueux | <ul style="list-style-type: none"> ⇒ Contrôler les fusibles ⇒ Demander à un électricien de contrôler les fusibles et les câblages ⇒ Remplacer le câble d'alimentation ou le faire contrôler par un électricien ⇒ S'adresser au constructeur ou à une autre entreprise afin de remédier au problème. |

Conditions de garantie

Veuillez tenir compte de la déclaration de garantie ci-jointe.



Вие не трябва да пускате машината в експлоатация, преди да сте прочел/а/ това ръководство за експлоатация, да сте обърнали внимание на всички зададени указания и да сте монтирали уреда, както е описано.

Запазете ръководството за бъдещо ползване.

Съдържание

| | |
|---|---------|
| Декларация за съответствие | 1 |
| Описание на уреда / Резервни части | 3 |
| Монтаж | 6 |
| Обем на доставката | 36 |
| Символи | 36 / 37 |
| Употреба по предназначение | 37 |
| Остатъчни рискове | 37 |
| Сигурност при работа | 37 |
| Указания за транспортиране | 38 |
| Поставяне | 38 |
| Пускане в експлоатация | 39 |
| Работа с уреда за цепене на дърва за горене | 40 |
| Техническа поддръжка | 42 |
| Технически данни | 44 |
| Възможни неизправности | 44 |
| Гаранция | 44 |

Обем на доставката

След разопаковане проверете съдържанието на кашона за:

- ▶ пълнота
- ▶ еветуални повреди при транспорта.

Рекламирайте незабавно пред продавача, доставчика или производителя. Предявени по-късно претенции няма да бъдат признати. Рекламации, направени по-късно, не се признават.

| | |
|---------------------------|-------------------------------|
| ▪ 1 уред | ▪ 1 Ос |
| ▪ 1 Обслужващо рамо-дясно | ▪ 1 Торбичка с болтове |
| ▪ 1 Обслужващо рамо-ляво | ▪ 1 Ръководство за обслужване |
| ▪ 2 Колело | |

Символични означения на уреда



Преди пускането в експлоатация да се прочете ръководството за експлоатация и да се вземат под внимание и указанията за безопасност.



Внимание!

Преди ремонт, техническа поддръжка и почистване изключете двигателя и издърпайте щепсела от контакта.



Опасност от порязване и премазване; никога да не се докосват опасни области, когато се движи разпорния клин.



Да не се отстранява никога с ръце стебло, което е заседнало в клина.

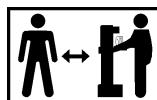

В работната област на машината може да стои само едно обслужващо лице. Лица, които не взимат участие, както и домашни и полезни животни трябва да бъдат държани далеч от опасната област (минимално разстояние 5 m).



Носете очила и ЛПС за слуха.



При работа да се носи предпазен визьор, за да се предпазва лицето от стърготини и трески.



При работа да се носят предпазни ръкавици, за да се предпазват дланите от стърготини и трески.



При работа да се носят предпазни обувки, за да се предпазва стъпалото от падащи стволлове.



Поддържайте ред в работния си участък! Липсата на ред може да доведе до злополуки.



Маслото е пожароопасно и може да експлодира. Пушенето и откритият огън са забранени.



Изхвърлете надлежно отработеното масло (сборен пункт за отработени масла на място). Забранено е отработеното масло да се изпуска в земята или да се смесва с отпадъците.



Забранено е да се отстраняват или да се променят предпазни приспособления и приспособления за безопасност.



Винаги да се внимава за движението на плъзгача на стволловете.

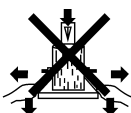
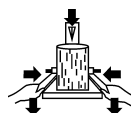

По време на цепенето дръжте детайла здраво със затягащите лапи.

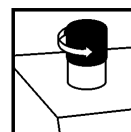

Преди да пуснете машината за цепене на дърва обезвъздушете хидравличната система. (вж. "Пуск")



Внимавайте за посоката на въртене на двигателя (виж стрелката на двигателя), тъй като работата с неправилна посока на въртене поврежда маслената помпа. (вж. "Пуск")

Символични означения на уреда / Опаковка



Електрическите уреди не бива да се изхвърлят в контейнерите за битови отпадъци.

Според европейската директива 2002/96/ЕО за старите електрически и електронни уреди неизползваемите електрически уреди трябва да се събират отделно и да се рециклират, без да се вреди на околната среда.

Символи в ръководството за обслужване



Грозеща опасност или опасна ситуация. Неспазването на тези указания може да доведе до наранявания или материални щети.



Важни указания за правилна работа. Неспазването на тези указания може да доведе до неизправности.



Указания за ползвателя. Тези указания ще ви помогнат да използвате оптимално всички функции.



Монтаж, обслужване и техническа поддръжка. Тук се обяснява какво точно трябва да направите.

Употреба по предназначение

- Уредът за цепене на дърва за горене може да се използва само за цепене на дървесина.
- Само право нарязана дървесина е подходяща за уреда за цепене на дърва за горене.
- Метални части (пирони, тел, и т.н.) трябва на всяка цена да бъдат отстранени от дървесината, която ще се нацепва.
- Към употребата по предназначение спада също и спазването на предписаните от производителя условия за експлоатация, техническа поддръжка и ремонт, както и следването на съдържащите се в ръководството указания за безопасност.
- Всяка употреба извън това се счита за употреба не по предназначение. За повреди, които възникват в резултат на това, производителят не носи отговорност – рискът затова е изключително за сметка на ползвателя.
- Собственоръчните изменения на уреда за цепене на дърва за огрев изключват отговорността на производителя за всякакви произтичащи от това повреди.
- Уредът може да бъде оборудван, използван и поддържан само от лица, които са запознати с него и са информирани за опасностите. Ремонтни работи може да се извършват само нас, съответно от посочени от нас сервиси.

Остатъчни рискове



Въпреки спазването на всички разпоредби за безопасност при употреба по предназначение също могат да съществуват остатъчни рискове поради конструкцията, обусловена от целта на употреба на уреда.

Остатъчните рискове могат да бъдат минимизирани, когато „указанията за безопасност“ и „употребата по предназначение“, както и ръководството за експлоатация като цяло бъдат взети под внимание.

Вниманието и предпазливостта намаляват риска от нараняване на хора и причиняване на повреди.

- Игнорирани или пропуснати мерки за безопасност могат да доведат до наранявания при обслужващото лице или до увреждането на собственост.
- Невниманието, неспазването на указанията за безопасност и неправилната употреба могат да доведат до нараняване на ръката или пръстите на ръката от движещия се нож.

- Опасност посредством електрически ток, при употребата на електрически присъединителни проводници, които не са изправни.
- Допир до детайли, които провеждат напрежение, при отворени електрически конструктивни елементи.
- Опасност от увреждане на слуха при по-продължителна работа без антифони.

Въпреки всички предприети мерки могат да съществуват остатъчни рискове, които не са очевидни.

Сигурност при работа



Затова прочетете и вземете под внимание следните указания и разпоредби за предотвратяване на злополуки на Вашето професионална организация, респективно валидните в съответната държава определения за безопасност преди пускането в експлоатация на този продукт, за да предпазите себе си и другите от възможни наранявания.



Предоставяйте указанията за безопасност на всички лица, които работят с уреда.



Съхранявайте добре указанията за безопасност.

- **Бъдете внимателни. Внимавайте какво правите.** Подхождайте разумно към работата. Не използвайте уреда, ако сте уморени или сте под влиянието на наркотици, алкохол или медикаменти. Моментното невнимание при използване на уреда може да доведе до сериозни наранявания.
- Преди употреба се запознайте с уреда с помощта на ръководството за експлоатация.
- Не използвайте уреда за цели, за които не е предназначен (погледни „Употреба по предназначение“ и „Работа с уреда за нацепване на дърва за горене“).
- Дръжте тялото си в стабилно положение и във всеки момент пазете равновесие.
- Заемете работна стойка, която се намира зад шибъра в областта на ръкохватката за обслужване. Никога не трябва да стоите в областта на разцепващия клин.
- Никога не стойте върху машината.
- При работа носете
 - Предпазни очила или предпазен визьор
 - Предпазни ръкавици
 - При необходимост предпазители за слуха
 - Предпазни обувки със стоманена капачка
- Носете подходящо работно облекло:
 - Да не се носят широко облекло или украшения (те могат да бъдат захванати от подвижните части)
- Обслужващото лице е отговорно в работната област на машината спрямо трети лица.
- Деца и младежи под 18 не може да обслужват машината.
- Дръжте децата настрана от уреда.
- Не използвайте никога уреда, докато в близост има лица, които не взимат участие.
- Не оставяйте уреда никога без надзор.
- Поддържайте подредена Вашата работна област! Безредието може да има за последствие злополуки.
- Не претоварвайте уреда! Ще работите по-добре и по-сигурно в дадения обхват на мощността.
- Използвайте уреда само с комплексни и правилно поставени защитни приспособления и не променяйте нищо в уреда, което би ограничило безопасността.

- Не изменяйте уреда, съответно частите на уреда.
- Никога не оставяйте уреда включен, когато е поставен на една страна. Уредът е бил проектиран единствено за работа в изправено положение.
- Не пръскайте уреда с вода (източник на опасност е електрическият ток). (източник на опасност електрически ток).
- Машината да не се оставя на дъжд или да се работи при дъжд.
- Да се съхранява единствено на сухо място извън областта на достъп на деца.
- Не пръскайте уреда с вода.
- Изключете уреда и извадете щепсела за електрическата мрежа от контакта при:
 - ремонтни работи
 - техническа поддръжка и почистване
 - отстраняване на неизправности
 - проверка, дали захранващите кабели са оплетени или повредени
 - Транспорт
 - напускане на уреда (също и при кратковременни прекъсвания).
- Проверявайте уреда за евентуални повреди:
 - Преди по-нататъшна употреба на уреда следва да бъдат проверени предпазните устройства по отношение на тяхното безупречно действие, съобразно предназначението им.
 - Проверете, дали движещите се части работят безупречно и не заяждат или дали има повредени части. Всички части следва да са монтирани правилно и да отговарят на всички условия, за да гарантират безупречна работа.
 - Повредени предпазни устройства и детайли трябва да бъдат ремонтирани или сменени от лицензиран сервиз, ако в ръководството за работа не е посочено друго.
 - Повредени или нечетливи самозалепващи се табелки с указания за безопасност следва да бъдат заменени.



⚠ Електрическа безопасност

- Изпълнение на присъединителната линия съгласно IEC 60245 (H 07 RN-F) с напречно сечение на жилата най-малко
 - ⇒ 230 V-
3 x 1,5 mm² при кабелна дължина до макс. 10 m
 - ⇒ 400 V 3-
5 x 1,5 mm² при кабелна дължина до макс. 10 m
- Никога не използвайте захранващи кабели над 10 m. Присъединителни кабели с голяма дължина и малко сечение създават пад на напрежението. Двигателят вече не може да достигне своята максимална мощност, действието на уреда се намалява. Инсталираните в присъединителните линии щепсели и съединителни контактни кутии трябва да са изработени от гума, мек PVC или от друг термопластичен материал със същата механична якост или да имат покритие от такъв материал.
- Щепселното съединение на присъединителния кабел трябва да е защитено от попадането на водни пръски.
- При прокарването на присъединителния кабел да се внимава той да не е сплескан или прегънат, а щепселното съединение да не се мокри.
- При употреба на макара за кабели размотайте кабела напълно.

- Не използвайте кабела за цели, за които той не е предназначен. Пазете кабела от горещина, масло и остри ръбове. Не използвайте кабела, за да изтеглите щепсела от контакта.
- Контролирайте редовно удължителните кабели и ги заменяйте, когато са повредени.
- Не пипайте повредения захранващ кабел преди да го изключите от мрежата. Повреденият захранващ кабел може да предизвика контакт с части, по които тече ток.
- Не използвайте дефектни присъединителни кабели.
- На открито ползвайте само удължителни кабели, които са разрешени за това и имат съответното обозначение.
- Не използвайте временни електрически присъединителни връзки.
- Никога не шунтирайте защитните устройства и не ги извеждайте от действие.

⚠ Електрическото присъединяване респ. ремонтите на електрически части на уреда трябва да бъдат извършвани от концесиониран специалист по електротехника или от някой от нашите сервизни центрове за клиенти. Трябва да се спазват местните разпоредби и най-вече тези, които са свързани със защитните мерки.

⚠ Ремонтите на други части на уреда трябва да бъдат извършвани от страна на производителя респ. от някой от неговите сервизни центрове за клиенти.

⚠ Да се използват само оригинални резервни части. Използването на други резервни части може да доведе до злополуки с ползвателя. За произтичащите от това щети производителят не носи отговорност.

Указания за транспортиране

⚠ Преди всяка смяна на мястото и транспортиране поставяйте разцепващия нож в най-долно положение.

За транспортиране хванете скобата с една ръка и леко наклонете уреда са цепене на дърва към вас. В това положение уредът за цепене на дърва може лесно да се транспортира.

За да се избегне излизане на масло при транспортиране, капачката на масления резервоар трябва да е затегната.



Поставяне

Обърнете внимание на това, работната област да отговаря на следните условия:

- да е защитена от подхлъзване
- да се равна
- да е свободна от опасности за подхлъзване
- достатъчно светлина.

⚠ Да не се експлоатира машината в близост до газ, бензинови канали или други лесно горими материали.

Пускане в експлоатация

- Убедете се, че уредът е монтиран изцяло и в съответствие с предписанията.
- Преди всяко ползване проверете следното:
 - присъединителните кабели – за дефектни места (пукнатини, срезове или други подобни);
⚠ не използвайте дефектни кабели
 - уреда – за евентуални повреди (погледни безопасна работа)
 - дали всички винтови съединения са затегнати здраво
 - хидравликата за течове
 - нивото на маслото



Обезвъздушаване

Преди да пуснете машината за цепене на дърва обезвъздушете хидравличната система.

- ▶ Развъртете пробката на масления резервоар, за да може въздухът да излезе от масления резервоар.
- ▶ Оставете капачката отворена по време на работа.

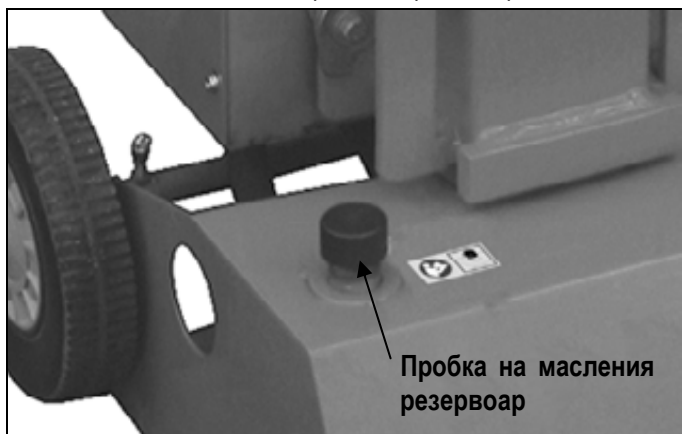

- ▶ Преди да преместите машината за цепене на дърва затворете пробката на масления резервоар, тъй като в противен случай може да изтече масло.

ⓘ Ако хидравличната система не се обезвъздуши, влезният въздух поврежда уплътненията и предизвиква трайна повреда на уреда за цепене на дърва за огрев.

ⓘ Присъединяване към електрическата мрежа

- Сравнете посоченото върху фабричната табелка напрежение с напрежението в мрежата и свържете уреда към съответния контакт, който отговаря на предписанията.
- Използвайте удължителен кабел с достатъчно голямо напречно сечение.
- Присъединете уреда през дефектно-токовата защита 30 mA.

ⓘ Предпазител:

230 V~ → 16 A инертен  400 V 3~ → 16 A

ⓘ Включване / изключване

⚠ Преди всяка употреба проверявайте работата на изключващото устройство (чрез включване и изключване).

Не използвайте уред, на който превключвателят не може да се включва и изключва. Повредените превключватели трябва незабавно да се поправят от сервиза или да се сменят с нови.



Включване

Натиснете зеленото копче.

Изключване

Натиснете червеното копче.

ⓘ Предпазител срещу повторно тръгване при прекъсване на тока (задействане на нулево напрежение)

При спиране на тока, неволно издърпване на щепсела, дефектен предпазител и др. уредът се изключва автоматично. За повторно включване натиснете отново зеленото копче на превключвателя за включване/изключване.

Машината за цепене на дърва за огрев с 400 V 3~

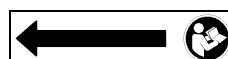

Внимавайте за посоката на въртене на двигателя (виж стрелката на двигателя), тъй като работата с неправилна посока на въртене поврежда маслената помпа.

Проверка на посоката на въртене:

- ▶ Включете двигателя; ножът за цепене се вдига автоматично в най-горно положение.
- ▶ Когато ножът за цепене вече се намира в най-горно положение: хванете двете рамена за обслужване и ги натиснете надолу, ножът за цепене се спуска надолу.
- ▶ Ако ножът за цепене не се движи, след като двигателят тръгне, изключете двигателя и променете посоката на въртене.

Можете да промените посоката на въртене, като вкарате отвертка в предвидения за това прорез в щекера и настроите правилната посока на въртене с леко натискане и завъртане наляво или надясно.



ⓘ Хидравлика

- Не използвайте машината никога, ако съществува опасност от хидравлична течност.
- Подсигурете това, машината и работната област да са чисти и свободни от маслени петна.
Опасност от плъзгане и пожар!
- Редовно проверявайте, дали има достатъчно хидравлично масло в резервоара (виж „Поддръжка и грижи“).

 Съдържание: около 4,0 литра

Работа с уреда за нацепване на дърва за горене

допълнителни УКАЗАНИЯ ЗА БЕЗОПАСНОСТ

- Уредът за нацепване на дърва може да бъде обслужван от едно единствено лице.
- Само лица над 18 години, които са прочели и разбрали ръководството за експлоатация, могат да използват машината.
- Носете предпазни приспособления (предпазен визьор, ръкавици, предпазни обувки), за да се предпазите от възможни наранявания.
- Никога да не се нацепват стволоче, които съдържат пирони, тел или други предмети.
- Вече нацепената дървесина и стърготините създават опасна област за работа. Съществува опасност от спъване, подхлъзване или падане. Винаги поддържайте ред в работната област.
- Никога не поставяйте ръцете върху подвижни части на машината при включена машина. Поддържайте безопасно разстояние от ствола, плъзгача и разпорния клин, за да предпазите ръцете си от наранявания.
- Нацепвайте единствено дървесина, която отговаря на максималната дължина за обработване.
-  Преди цепене проверете, дали колоната за цепене е достатъчно смазана, за да се прибира и да излиза безпроблемно.

Какво мога да нацепвам?

Големина на стволоче, които трябва да се разцепват

Дължина на дървесината: максимално 1050 mm

Диаметър на дървесината: 50 – максимално 340 mm

Диаметърът на дървесината е препоръчана ориентировъчна стойност, защото:

- Тънката дървесина може да е трудна за цепене, когато съдържа чамове или влакната са прекалено дебели.

Не цепете зелени стволоче. Сухи, съхранявани стволоче е нацепват много по-лесно и не предизвикват толкова често заклиняване както зелена (мокра) дървесина.

 Твърдата дървесина има склонност към разпукване: Работете с повишено внимание!

Обслужване

Експлоатация с две ръце

 Уредът за цепене на дърва никога не бива да се обслужва от двама души.

 Никога не блокирайте дръжките за обслужване (затягащи лапи).

1. Натиснете зеленото копче за включване. Изчакайте няколко секунди, за да достигне двигателя своите крайни обороти и се образува налягането в хидравличната помпа.

 При температури под -5°C оставете уреда за цепене на дърва да работи на празен ход поне 15 мин., за да може маслото да се затопли.

2. Поставете дървото на масата на уреда.

 Обработвайте дървата само по посока на нишките.

3. Захванете здраво дървото със затягащите лапи.



4. Натиснете едновременно с това ръкохватката за обслужване надолу.

→ Плъзгачът за ствола натиска ствола към разпорния клин. Стволът се нацепва.

5. Пуснете ръкохватката за обслужване и бутона за обслужване, плъзгачът за ствола се връща в изходното си положение.

 Пуснете само едната дръжка за обслужване, ако ножът за цепене спре.

Особени указания за нацепването:

▪ Подготовка:

Подгответе дървесината за нацепване до максималните размери на преработката и обърнете внимание на това, дървесината да се нацепва права.

Нагласете дървесината така на уреда за нацепване на дърва за горене, че да не съществува опасност за Вас (опасност от спъване).

▪ Регулиране на ходовата височина

При по-къси парчета дърва можете да увеличите работната мощност, като скъсите обратния ход на ножа за цепене.

1. Поставете дървото върху масата за цепене и приближете ножа за цепене до около 2 cm до дървото чрез натискане на двете дръжки за обслужване надолу.

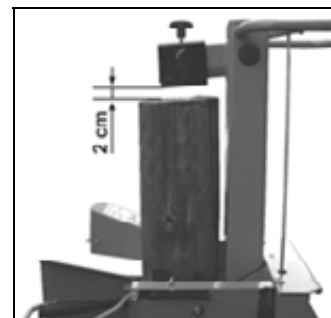

2. Пуснете едната дръжка за обслужване, за да остане ножът за цепене в това положение и изключете уреда.



3. Издърпайте щепсела.
4. Пуснете втората дръжка за обслужване.
5. Скъсете обратния ход на странично монтираната щанга, като фиксирате фиксиращия болт на необходимата височина.

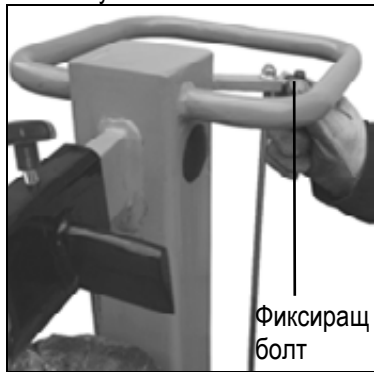

■ Регулиране на височината на масата

Горно положение на плота на масата за дърва до 540 mm.

Средно положение на плота на масата за дърва до 750 mm.

Долно положение на плота на масата за дърва до 1050 mm.

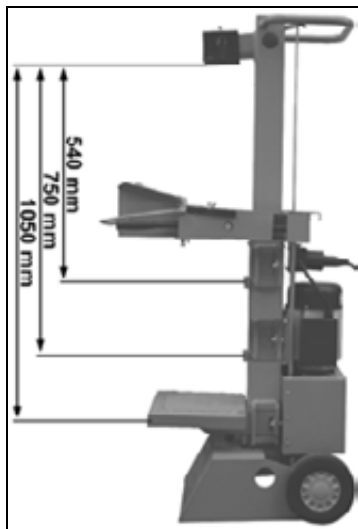

1. Развъртете заключващия болт.
2. Издърпайте масата.

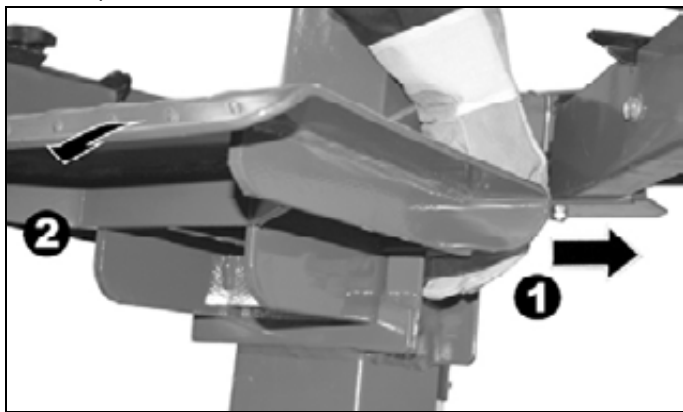

3. Поставете масата в положение, близко до основната дължина и я фиксирате със заключващия болт.

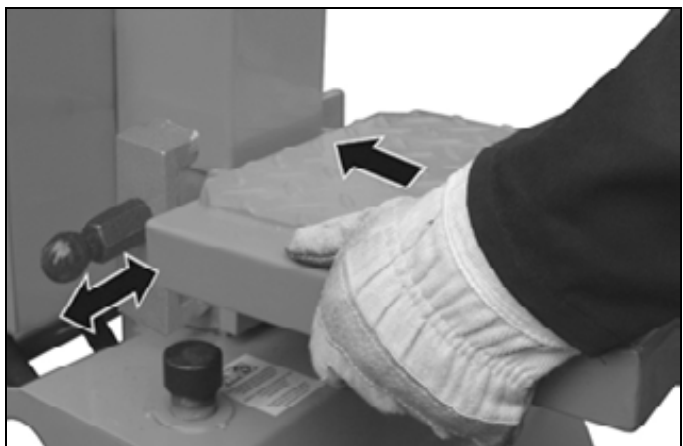

■ Фиксиране на цепещия кръст:

1. Развъртете звездовидната ръкохватка на винт.
2. Поставете цепещия кръст в правилното положение (Звездовидната ръкохватка на винт лежи над отвора в ножа за цепене).
3. Отново затегнете звездовидната ръкохватка на винт.

Винт със звездовидна ръкохватка

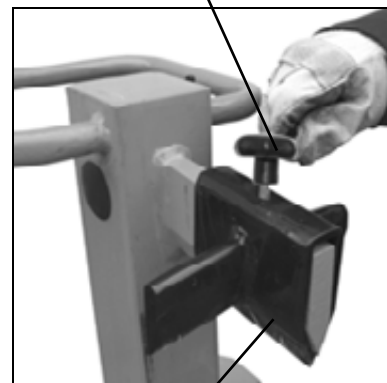

Кръст за цепене

■ Цепене на къси дърва:

1. Горно положение на плота на масата.
2. Поставете дървото върху плота на масата на уреда.
3. Захванете здраво дървото със затягащите лапи.

i Обработвайте дървата само по посока на нишките.

■ Цепене на дълги дърва:

1. Долно положение на масата.
2. Поставете дървото на масата или на цокъла на уреда.
3. Поставете цепеницата на масата.

i Възможна повреда при цепене на дълги дърва: Дървото не се разцепва, заяжда на ножа за цепене и се вдига нагоре при обратния ход.

В този случай направете следното:

1. Изключете уреда.
2. Според дължината на цепеницата фиксирате плота на масата в средно или горно положение.
3. Включете уреда и продължете цепенето.



- ⚠ Никога не цепете две дърва наведнъж.
- ⚠ Никога не добавяйте или сменяйте дърва по време на работа.

ⓘ Да не се предизвиква никога нацепване на ствола посредством поддържане на плъзгането в продължение на няколко секунди. Това може да доведе до повреди на машината.
Нагласете ствола отново върху главната рамки и повторете процеса на нацепване и оставете ствола настрана.

Как се освобождава заклецило се стъбло?

Има опасност дървата с клони да заядат при цепене.

1. Изключете уреда и издърпайте щепсела.
 2.  Не отстранявайте дървата с ръце.
 3. Внимателно раздвижете заялото дърво с щанга напред-назад, за да можете да го освободите. Не повреждайте колоната за цепене!
- ⚠ При освобождаването никога не почуквайте върху заклеценото стъбло и не слагайте ръцете близо до ствола.
 - ⚠ Никога не изваждайте заялото дърво чрез рязане.
 - ⚠ Не молете второ лице за подкрепа.

Край на работата:

- Поставете ножа за цепене в долно положение (спуснат).
- Пуснете едната дръжка за обслужване.
- Изключете уреда и издърпайте щепсела.
- Да се спазват указанията за поддръжка и грижи.

Техническа поддръжка



Преди всяка техническа поддръжка и почистване:

- да бъде изключен уреда
- да се извади щепсела за електрическата мрежа



Да се носят предпазни ръкавици, за да се предотвратят наранявания на ръцете.

Защитните приспособления, които са свалени с цел извършване на техническа поддръжка и почистване, трябва да бъдат отново надлежно монтирани и проверени.

Да се използват само оригинални части. Други части могат да предизвикат непредвидими повреди и наранявания.

Внимавайте след поддръжката или ремонта отново да махнете инструмента и гаечния ключ.

Работи по техническата поддръжка и почистването, различни от описаните в настоящия раздел, могат да се извършват само от сервиза.

За да се гарантира продължително и надеждно използване на уреда, провеждайте редовно техническа поддръжка.

ⓘ Спазвайте следното, за да запазите годността на уреда за нацепване на дърва:

- Почистете основно машината след приключване на работа.
- хлабави връзки.
- износени или повредени части.
- Отстранете отлагания от смола.
- Намаслявайте редовно мотопилката с екологично масло за пръскане.
- Редовно проверявайте плътността и здравината на хидравличните шлаухове и шлаухови връзки.
- правилно монтирани и изправни капаци или защитни приспособления.

Наточване на клина

След продължителна експлоатация или при намален капацитет на нацепване да се изпили разпорния клин с фина пила (да се отстранят острият ръбове).

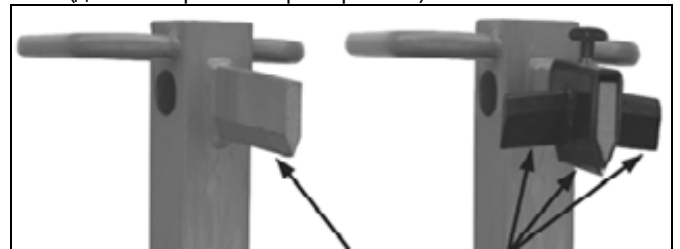

наточване на ръба



Как да проверя нивото на маслото?

1. Колоната за цепене трябва да е прибрана.
2. Развинтете пръчката за измерване на маслото.
3. Почистете пръчката за измерване на маслото и уплътнението за маслото.
4. Поставете пръчката за измерване отново отвора до упор.
5. Извадете отново пръчката за измерване на маслото.



ⓘ В случай, че нивото на маслото е между двете маркировки, то в резервоара има достатъчно масло.

- ☞ В случай, че нивото на маслото е под долната маркировка трябва да бъде допълнено масло в помощта на чиста фуния.

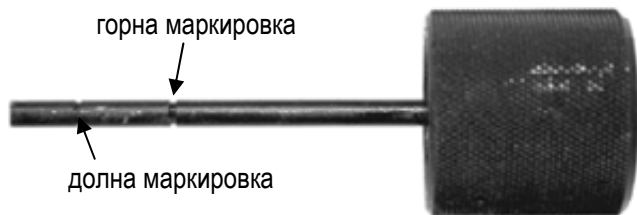

6. Проверете уплътнението за маслото. То трябва да бъде сменено при повреди.
7. Завинтете отново пръчката за измерване на маслото.

🔧 Кога да сменя маслото?

Първа смяна на маслото след 50 часа експлоатация, след това на всеки 500 часа експлоатация.

⚠️ **Необходими са двама души.**

Смяна:

1. Колоната за цепене трябва да е прибрана.
2. Развинтете пръчката за измерване на маслото.
3. Поставете резервоар, който може да поеме минимално 4,5 литра масло, под уреда за нацепване на дървесина.
4. Развъртете капачката за изпускане, за да може маслото да изтече.



5. Поставете отново уплътнението и капачката за изпускане.
6. Напълнете новото хидравлично масло (около 1,5 литра) с помощта на чиста фуния.

7. Почистете пръчката за измерване на маслото и уплътнението за маслото.
8. Почистете уплътнението за маслото. При повреди то трябва да бъде сменено.
9. Завинтете отново пръчката за измерването на маслото.

Отстранявайте отработеното масло в съответствие с реда (център за събиране на отработен масло на място). Забранено е, да се изсипва отработеното масло в почвата или да се смесва с боклука.

ⓘ **Хидравлично масло**

За уреда за нацепване на дървесина ние препоръчваме следните хидравлични масла:

- Shell Tellus T 22
- Aral Vitam Gf 22
- BP Energol HLP 22
- Mobil DTE 11
- или равностойно

Да не се използват други видове масло. Използването на други видове масло оказва влияние на функцията на уред за нацепване на дърва.

Технически данни

| Модел / Тип | ASP 6 N | ASP 6 N – 400 |
|--|---|--------------------------------|
| Сила на нацепване | 60 kN (6 t) | |
| Дължина на дървесината | макс. 1050 mm | |
| Диаметър на дървесината | мин. 50 mm – макс. 340 mm | |
| Ход на нацепването | ≈ 500 mm | |
| Скорост на движение напред | около 0,04 m/s | |
| Скорост на движение назад | около 0,17 m/s | |
| Хидравлично масло (макс.) | 4,5 литра | |
| Налягане в системата | 21 MPa (210 bar) | |
| Мощност на двигателя (консумирана мощност) | P ₁ 3,5 kW (S6 40%) | P ₁ 3,0 kW (S6 40%) |
| Присъединяване | 230 V ~ 50 Hz, 16 A инертен | 400 V 3~ 50 Hz, 16 A |
| Размери с долната стойка | дължина 760 x ширина 500 x височина 1520 mm | |
| Тегло | около 100 kg | около 99 kg |

Възможни неизправности



Преди всяко отстраняване на неизправност

- да бъде изключен уреда
- да се извади щепсела за електрическата мрежа

| Неизправност | Възможна причина | Отстраняване |
|---|---|--|
| Стволът не се нацепва (твърде ниска мощност на нацепване) | <ul style="list-style-type: none"> ⇒ Стволът не е поставено правилно ⇒ Стволът надвишава допустимите размери или дървесината е прекалено твърда за мощността на машината ⇒ Ножът за цепене не цепи ⇒ Хидравличното налягане е много ниско ⇒ Задействащата щанга е огъната (хидравличното чукче не натиска напълно) ⇒ Грешен присъединителен проводник (по-дълъг от 10 m или прекалено малък диаметър на жилото) | <ul style="list-style-type: none"> ⇒ Поставете отново ствола ⇒ Отрежете ствола до допустимите размери ⇒ Заточете ножа за цепене, проверете за мустаци или вдлъбнатини ⇒ Проверете нивото на маслото; ако е необходимо, долейте масло. Ако проблемът не може да се отстрани, се обърнете към производителя или към оторизирана от него фирма. ⇒ Дайте щангите за регулиране от производителя или от оторизирана от него фирма ⇒ Да се използва правилен присъединителен проводник |
| Плъзгачът за ствола се движи люлеейки се или със силни вибрации | <ul style="list-style-type: none"> ⇒ въздух в цикъла ⇒ Цепещата колона не е достатъчно смазана с грес или масло | <ul style="list-style-type: none"> ⇒ Проверете нивото на маслото; ако е необходимо, долейте масло. ⇒ Смажете цепещата колона или напръскайте с екологично масло. Проблемът не може да бъде отстранен, моля обърнете се към производителя. |
| Плъзгачът за ствола не се движи | <ul style="list-style-type: none"> ⇒ Хидравличната помпа е дефектна | <ul style="list-style-type: none"> ⇒ За отстраняване на проблема се обърнете към производителя. |
| Двигателят тръгва, но цепещата колона не излиза | <ul style="list-style-type: none"> ⇒ Грешна посока на въртене на двигателя | <ul style="list-style-type: none"> ⇒ Проверете посоката на въртене на двигателя 400 V 3~: Променете посоката на въртене 230 V ~: За отстраняване на проблема се обърнете към производителя. |
| Двигателят не тръгва | <ul style="list-style-type: none"> ⇒ Няма напрежение в мрежата ⇒ 2-фазна работа при асинхронен двигател ⇒ Захранващият кабел е дефектен ⇒ Електромоторът е дефектен | <ul style="list-style-type: none"> ⇒ Проверете предпазителя ⇒ Предпазителят и захранването да се проверят от електроспециалист ⇒ Захранващият кабел да се смени, съответно да се даде за проверка на електроспециалист ⇒ За отстраняване на проблема се обърнете към производителя. |

Гаранция

Моля вземете под внимание приложената гаранционна декларация.



Stroj nesmíte obsluhovat bez dokonalého prostudování tohoto návodu, respektování všech daných pokynů a jeho řádného smontování.

Návod uschovejte pro případné další použití.

Obsah

| | |
|------------------------------------|---------|
| ES Prohlášení o shodě | 1 |
| Náhradní díly | 3 |
| Montáž | 6 |
| Obsah dodávky | 45 |
| Grafické symboly | 45 / 46 |
| Určení použití stroje | 46 |
| Zbytková rizika | 46 |
| Bezpečnost práce | 46 |
| Pokyny pro přepravu | 47 |
| Umístění stroje | 47 |
| Uvedení do provozu | 47 |
| Práce se štípačem palivového dřeva | 48 |
| Údržba a čištění | 50 |
| Technická data | 52 |
| Možné poruchy | 52 |
| Záruka | 52 |

Obsah dodávky

Po rozbalení dodávky z kartonu překontrolujte:

- ▶ úplnost dodávky
- ▶ event. škody způsobené transportem

Jestliže zjistíte závady, sdělte tyto neprodleně svému prodejci nebo přímo výrobci. Pozdější reklamace nebudou uznány.

| | |
|--|----------------------------|
| ▪ 1 předmontovaná přístrojová jednotka | ▪ 2 kola |
| ▪ 1 ovládací rameno pravé | ▪ 1 náprava |
| ▪ 1 ovládací rameno levé | ▪ 1 sáček s příslušenstvím |
| | ▪ 1 návod k obsluze |

Symboly na přístroji



Před uvedením stroje do chodu si přečtěte tento návod a všechna bezpečnostní upozornění v něm uvedena. Striktně dbejte všech pokynů.



POZOR!

Před opravou, údržbou nebo čištěním vždy motor vypněte a stroj odpojte od sítě vytažením vidlice ze zásuvky.



Nebezpečí pořezání a zhmoždění. Nikdy se nedotýkejte nebezpečných oblastí, když je štípací nůž v pohybu.



Nesazte se uvolnit zaklíněné špalky rukama.

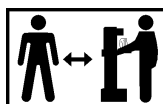

Při práci obsluhuje stroj pouze jedna osoba. Jiné osoby, domácí či užitková zvířata se nesmějí v pracovním okruhu stroje pohybovat (pobývat). Minimální vzdálenost je 5 m.



Noste ochranná sluchadla.



Při práci noste ochranné brýle nebo hledí. Ochrana očí před odštěpkou či třískami.



Používejte ochranné rukavice.



Během práce používejte bezpečnostní obuv. Ochrana nohou před padajícími špalky.



Udržujte Váš pracovní prostor v pořádku! Nepořádek na pracovišti by mohl vést ke vzniku úrazů.



Olej je hořlavina a může explodovat. Kouření a používání otevřeného ohně je zakázáno.



Starého oleje se zbavte dle zákona (sběrné místo nebezpečného odpadu). Je zakázáno starý olej vylévat do půdy či smíchat s odpadem.



Je zakázáno namontované ochranné prvky odmontovávat nebo měnit.



Veškerou pozornost věnujte pohybu štípacího nože.

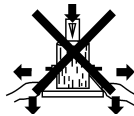
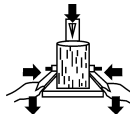

Pevně držte špalek během štípání upínacími čelistmi.

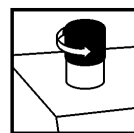

Před uváděním štípačky na palivové dříví odvzdušněte hydraulické zařízení. (viz „Uvedení do provozu“)



Dbejte na směr otáčení motoru (viz šipka na motoru), neboť točí-li se motor nesprávným směrem, poškozuje to olejové čerpadlo. (viz „Uvedení do provozu“)

Symbol zařízení / balení I



Elektrická zařízení nepatří do domovního odpadu. Zařízení, příslušenství a předejte k ekologické recyklaci.

Podle evropské směrnice 2002/96/ES o elektro- a elektronických starších přístrojích je nutné použít elektropřístroje odděleně shromažďovat a dodávat k ekologické recyklaci.

Grafické symboly v návodu



Hrozící nebezpečí nebo nebezpečná situace. Při nedbání těchto pokynů může dojít ke zraněním nebo k věcným škodám.



Důležité informace správného zacházení se strojem. Při nedbání těchto pokynů může dojít k poruchám či poškození stroje.



Pokyny pro uživatele. Tyto informace Vám pomohou v všechny funkce stroje optimálně využít.



Montáž, obsluha a údržba. Zde je přesně vysvětleno, co je třeba udělat.

Určení použití stroje

- Štípač palivového dřeva je určen výhradně a pouze pro tuto činnost.
- Štípačem lze štěpit pouze špalky, které jsou rovně (kolmo) napežány.
- Cizí tělesa (hřebíky, drát, beton atd.) je nutné ze štípaného dřeva bezpodmínečně odstranit.
- Každé jiné další užití stroje je kvalifikováno jako nespádající do okruhu působnosti a při event. škodách se výrobce vzdává veškeré odpovědnosti. Veškerá rizika nese obsluha stroje.
- Do této kapitoly patří též dodržení všech výrobcem předepsaných Pokynů z hlediska údržby, péče a event. oprav či čištění stroje. Rovněž dodržení všech bezpečnostních pokynů.
- Každé jiné použití stroje nespádá do okruhu působnosti stroje a jestliže při takovém užití vzniknou škody, veškerá rizika z nich plynoucí jdou na vrub uživatele.
- Svévolné úpravy či změny na přístroji vylučují ručení výrobce za takto způsobené škody všeho druhu.
- Obsluhu štípače palivového dřeva a provádění jeho seřizování a údržby smí pouze osoby, které jsou s těmito činnostmi obeznámeny a které byly poučeny o možných rizicích. Event. opravy štípače smí, vedle výrobce, provádět pouze autorizovaný servis.

Zbytková rizika

 I přes správné užití stroje a při dodržení všech předepsaných bezpečnostních pokynů je nutno vzhledem ke konstrukci stroje a způsobu jeho užití, počítat s jistými tzv. zbytkovými riziky.

Tato zbytková rizika lze minimalizovat pouze tehdy, jestliže bezpečnostní pokyny, návod k obsluze a určení použití stroje dokonale prostudujete a respektujete.

Při vlastní práci ohleduplnost a opatrnost zmenšují rizika zranění nebo jiných škod.

- Ignorování nebo jen přehlédnutí bezpečnostních pokynů a opatření mohou mít za následek zranění obsluhy či jiných osob nebo majetkových škod.
- Při nepozornosti, nedodržení bezpečnostních předpisů a při neodborném použití může štípací nůž v pohybu způsobit poranění na ruce nebo na prstech.
- Ohrožení el. proudem, při použití nevhodných kabelů nebo nevhodného připojení k el. síti.
- Dotýkání se el. částí pod proudem při odkrytých elektr. prvcích stroje.
- Možnost poškození sluchu při déletrvající práci bez sluchátek.

Dále se mohou objevit jistá skrytá rizika i přes veškerá zde uvedená upozornění.

Bezpečnost práce

 Před uvedením do provozu čtěte a dbejte všech pokynů zde uvedených, jakož i ve Vaší zemi platných předpisů pro

provoz podobných strojů. Jen tak chráníte sebe a ostatní před možnými zraněními.

- ❗ Veškeré bezpečnostní pokyny předejte všem osobám, které se strojem pracují.
- ❗ Návod spolu s bezpečnostními pokyny uschovejte.

- **Buďte pozorní.** Dávejte pozor na to, co děláte. Přístupujte k práci odpovědně.

Zařízení není určeno pro použití:

- osobami (včetně dětí) se sníženými fyzickými, smyslovými nebo mentálními schopnostmi, pokud není zajištěn jejich dohled a instruktaž odpovědnou osobou;
- osobami, které nejsou seznámeny s obsluhou v rozsahu tohoto návodu;
- osobami pod vlivem léků, omamných prostředků apod., snižujících schopnost rychlé reakce.

Zařízení zabezpečte tak, aby se k němu děti bez dozoru nemohly dostat.

Okamžik nepozornosti při použití přístroje může mít za následky vážná zranění.

- Před uvedením do provozu se řádně se strojem seznámte prostřednictvím návodu.
- Neužívejte stroj k jiným účelům než je zde popsáno.
- Užívejte bezpečné pracovní místo.
- Zajměte pracovní pozici, která je v oblasti ovládacích pák.
- Nikdy nestoupejte na stroj.
- Při práci noste ochranné brýle nebo hledí, ochranná sluchadla, pracovní rukavice, pracovní boty s ocelovou špičkou. Pracovní oděv noste bez volných částí a pracujte bez ozdob, které by mohly být zachyceny pohyblivými částmi stroje.
- Obsluhující je při práci zodpovědný vůči dalším osobám.
- Děti a mladiství pod 18 let nesmějí stroj obsluhovat.
- Nepouštějte děti do pracovního okruhu stroje.
- Nikdy nespouštějte stroj, nachází-li se v jeho blízkosti další osoba.
- Nenechávejte stroj bez dozoru.
- Udržujte pracoviště v pořádku. Nepořádek může být příčinou úrazu.
- Nepřetěžujte stroj. Výsledky práce jsou nejlepší, pracujete-li v rozsahu udaných výkonnostních hodnot.
- Stroj provozujte pouze s řádně namontovanými ochrannými prvky a neměňte na stroji nic, co by mohlo ovlivnit bezpečnost práce.
- Stroj neupravujte a jeho části neměňte.
- Stroj nestříkejte vodou (nebezpečí úrazu el. proudem).
- Stroj nenechávejte na dešti a stejně tak při dešti nepracujte.
- Stroj uschovejte na suchém místě a ne v dosahu dětí.
- Stroj vypněte a odpojte od sítě při
 - opravách
 - údržbě a čištění
 - odstraňování poruch
 - kontrole přípojného vedení, zda není zamotané nebo poškozené
 - transportu
 - opuštění stroje (i krátkodobě)
- Kontrolujte stroj z hlediska event. poškození:
 - před každým započatím práce musí ochranné prvky být pečlivě prověřeny z hlediska jejich bezvadné funkce.
 - zkontrolujte, zda všechny pohyblivé části jsou funkční, nikde neváznou a nejsou poškozené. Zkontrolujte jejich správné namontování. Tyto části musí splňovat podmínky bezvadného provozu a tím bezpečný chod stroje.



- poškozené bezpečnostní prvky nebo jiné části musí být prostřednictvím odborné firmy opraveny nebo vyměněny (není-li uvedeno v návodu jinak).
- poškozené či nečitelné bezpečnostní samolepky na stroji je třeba vyměnit.

⚠ Elektrická bezpečnost

- Provedení přípojného kabelu podle IEC 60245 (H 07 RN-F) s příčným průřezem od nejméně
 - ⇒ 230 V ~: 3 x 1,5 qmm při délce kabelu max. do 10 m.
 - ⇒ 400 V 3~: 5 x 1,5 mm² při délce kabelu max. do 10 m.
- Nikdy nepoužívejte kabel delší než 10 m. Delší kabely mohou způsobit výpadek proudu. Motor nedosáhne svého maximálního výkonu, funkce stroje je redukována.
- Při používání kabelového bubnu kabel zcela odмотejte.
- Vidlice a zásuvky na připojovacích vodičích musejí být z pryže, měkčeného PVC nebo jiného termoplastického materiálu o stejné mechanické pevnosti nebo musejí být tímto materiálem potažené.
- Vidlice připojovacího vodiče musí být chráněna před stříkající vodou.
- Při vedení kabelu je třeba dbát na to, aby se kabel nelámá, nesvíral a zásuvka nebyla v moku.
- Nepoužívejte kabel pro účely, ke kterým není určen. Chraňte kabel před horkem, olejem a ostrými hranami. Nepoužívejte kabel k vytahování vidlice ze zásuvky.
- Prodlužovací kabel pravidelně kontrolujte a ihned jej vyměňte v případě jeho poškození.
- Nepoužívejte vadné přívodní kabely.
- Venku používejte jen prodlužovací kabely k tomu schválené a příslušně označené.
- Nepoužívejte žádné provizorní elektrické připojení.
- Jističe se nesmí nikdy přemostit ani vyřadit z provozu.

⚠ El.připojení resp. oprava el.částí stroje musí být svěřena koncesované elektrofimě nebo našemu autorizovanému servisnímu středisku. Dbejte na splnění místních bezpečnostních předpisů a opatření.

⚠ Opravy ostatních částí stroje provádí buď výrobce nebo jím pověřená firma.

⚠ Používejte pouze originální náhradní díly. Použití jiných náhradních dílů může zapříčinit úrazy či poškození majetku. V těchto případech se výrobce vzdává veškeré zodpovědnosti.

Pokyny pro přepravu

⚠ Před každým transportem sjeďte se štípacím nožem zcela dolů.

Pro transport uchopte štípač jednou rukou za držadlo a naklopte jej mírně směrem k sobě. V této poloze je možné štípač bez námahy přemístit.

Abyste zabránili úniku oleje při transportu, musíte transportní uzávěr pevně utáhnout.

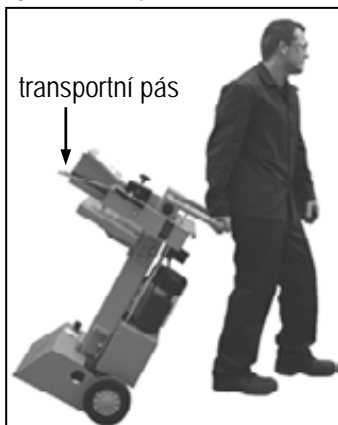

Umístění stroje

Dbejte na to, aby pracoviště splňovalo následující podmínky:

- protiskluzová podlaha
- rovná podlaha
- eliminace možnosti klopýtnutí
- dostatek světla

⚠ Stroj neprovozujte v blízkosti zemního plynu, benzinových výparů nebo dalších těkavých látek, které jsou vznětlivé.

Uvedení do provozu

- Ujistěte se, že stroj je kompletně smontován dle pokynů.
- Před uvedením do provozu zkontrolujte:
 - přípojný kabel na poškození izolace či závadu vidlice (takové kabely nelze použít).
 - poškození přístroje (viz Bezpečnost práce)
 - že všechny šrouby jsou řádně dotaženy.
 - hydrauliku na průsak oleje
 - stav oleje



Odvzdušnění

Před uváděním štípačky na palivové dříví odvzdušněte hydraulické zařízení.

- ▶ Uvolněte zátku olejové nádrže o několik otáček, aby stlačený vzduch mohl uniknout.
- ▶ Nechte zátku olejové nádrže během provozu otevřenou.

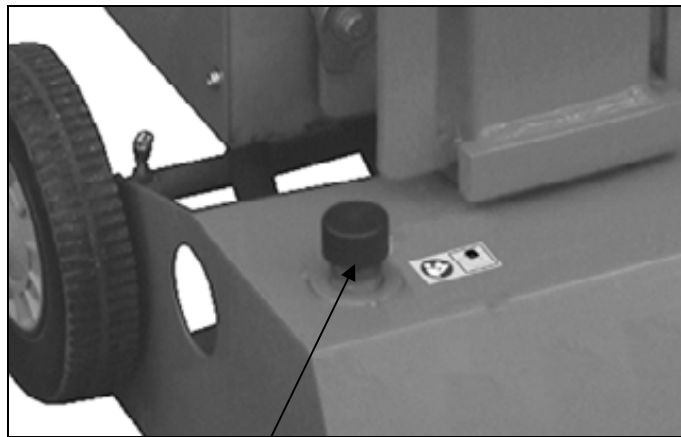

zátka olejové nádrže

- ▶ Po skončení práce a před tím, než budete se štípacím nožem hýbat, opět uzavřete zátku olejové nádrže aby olej nevytekl.

ⓘ Nebude-li hydraulické zařízení odvzdušněno, uzavřený vzduch poškodí těsnění a způsobí trvalé poškození štípačky na palivové dříví.

ⓘ Připojení k síti

- Porovnejte napětí uvedené na typovém štítku stroje s napětím ve Vaší síti. Stroj připojte na odpovídající napětí do řádné předpisové zásuvky.
- Použijte kabel s dostatečným průřezem.
- Připojení stroje proveďte přes proudový chránič s vybavovacím proudem max. 30 mA.

ⓘ Jištění:

230 V~ → 16 A pomalá 

400 V 3~ → 16 A

ⓘ Zapnutí / Vypnutí

 Před každým použitím zařízení nejdřív zkontrolujte funkci vypínacího systému (zapnutím a vypnutím).

Nepoužívejte žádné přístroje, u kterých se nedá spínač zapínat a vypínat. Poškozené spínače se musejí dát k opravě nebo výměně do servisu.



Zapnutí

Přístroj se zapne stisknutím zeleného knoflíku.



Vypnutí

Přístroj se vypne stisknutím červeného knoflíku.

ⓘ Jištění proti znovuzoběhu při výpadku proudu (vypínač při nulovém napětí)

Při výpadku proudu se přístroj automaticky vypne. Nové zapnutí se provede opětovným stisknutím zeleného knoflíku.

Štípač palivového dřeva 400 V 3~

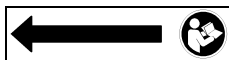

Dbejte na směr otáčení motoru (viz šipka na motoru), neboť točí-li se motor nesprávným směrem, poškozuje to olejové čerpadlo.

- Zapněte motor; štípací nůž automaticky vyjede do nejvyšší polohy.
- Pokud se štípací nůž v nejvyšší poloze již nachází: uchopte obě ovládací páky a zatlačte je směrem dolů, štípací nůž zajede dolů.
- Pokud se štípací nůž po rozběhu motoru nepohybuje, pak motor vypněte a změňte směr jeho otáčení.

Směr otáčení můžete změnit tak, že zasunete šroubovák do příslušné štěrbiny v přírubě vidlice a lehkým tlakem pohybem doleva nebo doprava zaměníte kontakty; tím nastavíte správný směr otáčení.



ⓘ Hydraulika

- Stroj nikdy nespouštějte, hrozí-li nebezpečí prostřednictvím hydraulické kapaliny.
- Ujistěte se, že stroj a pracovní místo je čisté bez olejových skvrn. Nebezpečí uklouznutí a nebezpečí ohně.
- Pravidelně kontrolujte množství hydraulického oleje v nádrži (viz kapitola Údržba a péče o stroj).

 Obsah nádrže: ca. 4,0 l

Práce se štípačem palivového dřeva

- Štípač obsluhuje pouze 1 osoba!
- Štípač mohou obsluhovat pouze osoby starší 18 let, které byly dokonale seznámeny s návodem a se všemi bezpečnostními pokyny.
- Při práci vždy noste ochranné brýle, ochranu uší, pracovní obuv, rukavice a řádný pracovní oblek.
- Nikdy neštípejte špalky, které obsahují cizorodé předměty (kov).
- Rozštípané špalky představují nebezpečný pracovní prostor. Nebezpečí klopýtnutí, uklouznutí nebo pádu. Udržujte pracoviště vždy uklizené.
- Při zapnutém stroji nepřibližujte ruce k pohyblivým částem stroje. Dodržujte bezpečnou vzdálenost od špalku, posunovače a štípacího klínu.
- Štípejte pouze špalky, které mají max. délku 1050 mm.
- ⓘ Zkontrolujte před štípáním, jestli je štípací sloupek dostatečně namazaný, aby mohl bez problémů zajíždět a vyjíždět.

Co mohu štípat?

Velikost štípaného dřeva (špalku).

Délka: max. 1050 mm

Průměr: min. 50 – max. 340 mm

Průměr špalku je doporučen, protože:

- tenké dřevo je obtížné štípat, jestliže má více suků nebo jestliže dřevná vlákna jsou příliš silná.

Neštípejte zelené špalky (čerstvé). Suché uskladněné dřevo rozštípnete snadněji a nebudete mít problémy s častým „zakousnutím“ dřeva jako u vlhkého špalku.



Tvrdé dřevo má sklon k explozivnímu prasknutí. Pracujte se zvýšenou opatrností!



Obsluha

Práce obouřuč



Neobsluhujte štípač dřeva nikdy ve dvou.



Nikdy neblokuje ovládací páky (upínací čelisti).

1. Přístroj se zapne stisknutím zeleného knoflíku. Vyčkejte několik sekund než motor dosáhne svých otáček a než se hydraulika natlakuje.

ⓘ U štípačů palivového dřeva s trojfázovým motorem (400 V 3~) dbejte na směr chodu motoru, neboť špatný směr otáčení při provozu motoru poškozuje olejové čerpadlo.

ⓘ Při teplotách nižších než -5 °C nechejte štípač dřeva běžet alespoň 15 min. naprázdno, aby se olej mohl zahřát.

2. Položte špalek na stůl štípače.

ⓘ Materiál určený ke štípání zpracováváte výhradně ve směru vláken.

3. Přidržte špalek upínacími čelistmi.



4. Stlačte obě ovládací páky současně dolů.
→ Štípací nůž sjede dolů a rozštípe špalek.
5. Uvolněte obě ovládací páky, štípací nůž zajede zpět do své výchozí polohy.
 ⓘ Uvolníte-li pouze jednu ovládací páku, zůstane štípací nůž stát.

Zvláštní pokyny pro štípání

▪ Příprava:

Připravte ke štípání špalky, které odpovídají předem uvedeným rozměrům a dbejte aby špalky byly rovně (kolmo) nařezány. Špalek vkládejte do štípače tak, aby pro Vás nevzniklo žádné nebezpečí.

▪ Přestavení výšky zdvihu

U kratších kusů dřeva můžete pracovní výkon zvýšit zkrácením zpětného chodu štípacího nože.

1. Postavte špalek na štípací stůl a popojedte se štípacím nožem stisknutím obou ovládacích pák směrem dolů až ca. 2 cm nad špalek.

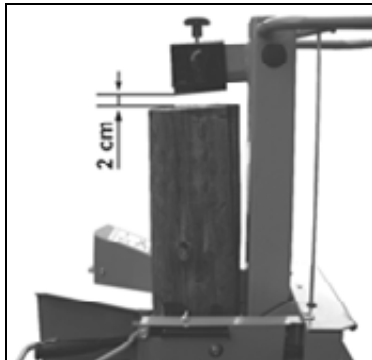

2. Uvolněte jednu ovládací páku, aby štípací nůž zůstal stát v této pozici.



3. Vypněte přístroj a vytáhněte vidlici ze zásuvky.
4. Uvolněte druhou ovládací páku.

5. Zkraťte zpětný chod na tyči umístěné na straně uchycením zajišťovací šroubu v potřebné výšce.

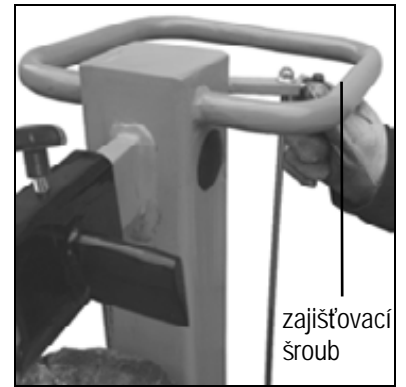

▪ Nastavení výšky stolu

horní poloha desky stolu pro kmeny do 540 mm

střední poloha stolu pro kmeny do 750 mm

spodní poloha stolu pro kmeny do 1050 mm

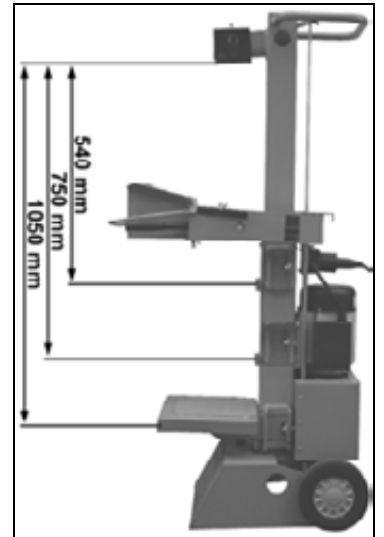

1. Uvolněte uzamykací čepy.
2. Vytáhněte desku stolu.



3. Umístěte pracovní stůl do vhodné polohy podle délky štípaného špalku a zajistěte ho opět uzamykací čepy.

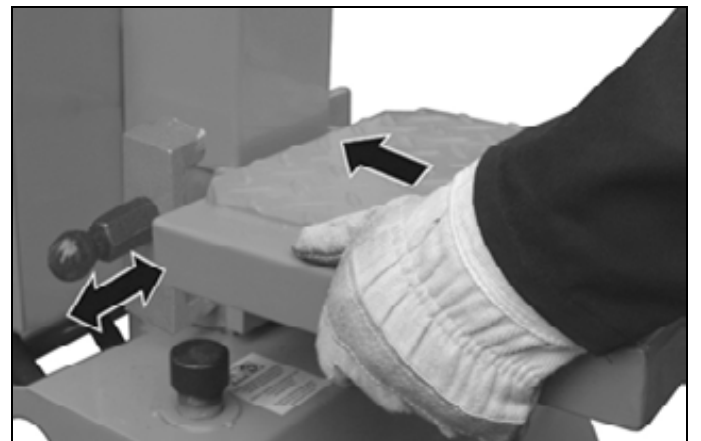

■ Seřízení štípacího kříže

1. Povolte zajišťovací šroub.
2. Štípací kříž nastavte do žádoucí polohy.
(Hvězdicový šroub je umístěn nad vývrtem ve štípacím noži.)
3. Zajišťovací šroub znovu utáhněte.

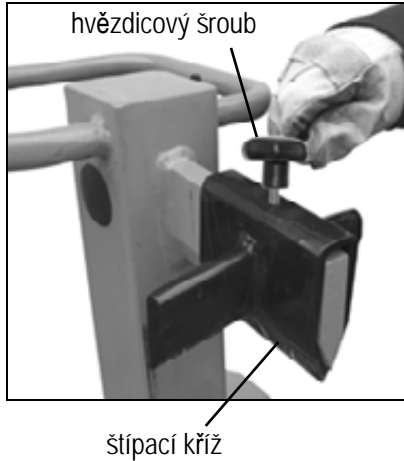

■ Štípání krátkého dříví:

1. Horní poloha desky stolu
2. Postavte špalek na pracovní desku štípače.
3. Přidržte špalek upínacími čelistmi.

i Dříví na štípání zpracovávejte výhradně ve směru vláken.

■ Štípání dlouhého dřeva:

1. Postavte špalek na pracovní desku.
2. Sundejte štípací kříž.
3. Postavte špalek na sokl štípače.



i Možné poruchy při štípání dlouhého dříví: Štípané dřevo není zcela rozštípnuto, pevně svírá štípací nůž a při zpětném chodu se zvedá i kmen. V takovém případě postupujte takto:

1. Vypněte stroj.
2. Stolní desku upevněte, podle délky špalku, ve střední nebo horní poloze.
3. Zapněte stroj a pokračujte ve štípání



! Nikdy nezkoušejte štípat 2 ks dřeva v jednom pracovním kroku.

! Nikdy špalek v průběhu pracovního kroku neměňte (neopravujte jeho polohu, nebo jej nenahrazujte jiným).

i Nikdy špalek, který zřejmě nelze rozštípnout, nezkoušejte donutit ke štěpu tím, že budete po dobu více sekund (> 3s) „tlačit“ na ovládací páky. To může vést k poškození motoru. Umístěte špalek znovu na stůl a opakujte štípání nebo jej odložte stranou.

Jak uvolnit zaklínovaný špalek ve stroji?

Existuje nebezpečí, že sukovité dřevo se při štípání zaklíní.

1. Vypněte stroj a vytáhněte vidlici ze zásuvky.
2.  Nesnažte se uvolnit zaklíněné špalky rukama.

3. Zaklíněný špalek opatrně dřevěnou tyčí pohybem sem a tam uvolněte tak, aby špalek nepoškodil štěpný válec.

! Zaklíněný špalek nikdy neuvolňujte pomocí kladiva.

! Nikdy zaklíněný špalek nevyřezávejte pilou.

! Nežádejte další osobu o pomoc.

■ Ukončení práce

- Zajedťte štípacím nožem do spodní polohy (do zasunutého stavu).
- Puštěte ovládací páku.
- Vypněte stroj a potom vytáhněte vidlici ze zásuvky.
- Učiňte kroky popsané v kapitole Údržba a péče o stroj.

Údržba a čištění



Před těmito pracemi vždy odpojit stroj od sítě (vytažením vidlice ze zásuvky):

- vypněte pilu
- vytáhněte zástrčku ze zásuvky



Noste ochranné rukavice.

Ochranné a bezpečnostní prvky na stroji, které je nutné při údržbě či očištění stroje odmontovat, musí být po skončení prací opět řádně a pevně namontovány a pevně připevněny.

Při výměně součástí používejte pouze originální díly. Jiné součásti mohou vést k nepředpokládaným škodám nebo zraněním.

Dbejte na to, abyste nezapomněli po skončení opravy nebo údržby náradí ve stroji.

Údržbářské a očištění práce na stroji, které překračují rámec této kapitoly, smí provádět pouze servisní středisko.

Abyste Vás drtič mohli používat po dlouhou dobu, provádějte pravidelně následné práce.

i Dbejte na dodržení následných kroků, aby funkce stroje byla zachována.

- Po skončení práce stroj řádně vyčistěte.
- Uvolněné spoje a upevnění.

- Opatřené či poškozené části, zejména klínový řemen, nože a cepy.
- Odstraňte veškeré zbytky pryskyřice.
- Štípací sloupek pravidelně mažte tukem nebo ekologickým olejem v rozprašovači.
- Kontrolujte pravidelně hydraulické hadice a hadicové spoje z hlediska jejich těsnosti a pevnosti.
- Správně namontované a nepoškozené bezpečnostní a ochranné prvky stroje.

Naostření štípacího nože

Po dlouhé době provozování přístroje, dojde-li ke snížení štípacího výkonu nebo v případě lehké deformace ostří, štípací nůž přibruste nebo jej naostřete jemným pilníkem (odstraňte otřepty).

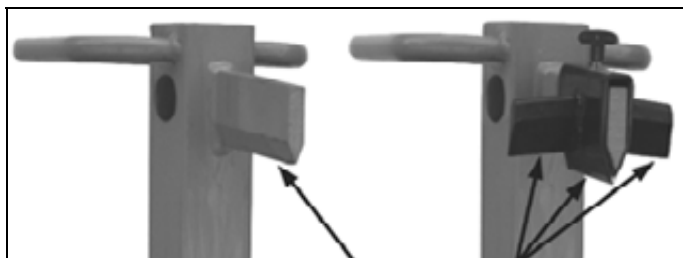

Ostření hrany

Jak zkontrolovat stav oleje?

1. Štípací sloupek musí být zasunutý.
2. Měrku vyjměte.
3. Očistěte měrku a těsnění.
4. Čistou měrku vsuňte opět do otvoru až nadoraz.
5. Měrku opět vyjměte.

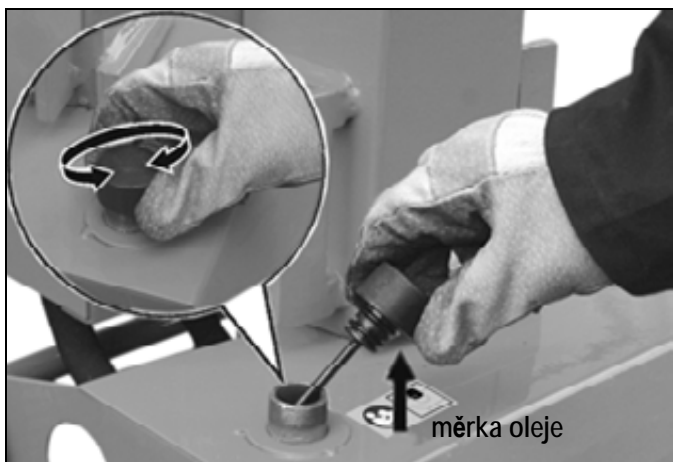

☞ leží-li hladina oleje mezi oběma ryskami, je oleje ve stroji dostatek.

☞ je-li hladina oleje pod dolní ryskou, je třeba olej doplnit. Použijte čistý trychtýř.



6. Zkontrolujte těsnění. Nesmí být poškozené. Při poškození jej vyměňte.
7. Čistou měrku vsuňte opět do otvoru.

Kdy je nutné olej vyměnit?

První olej je třeba vyměnit po 50 pracovních hodinách, potom každých 500 pracovních hodin.

Výměna oleje:

1. Štípací sloupek musí být v zasunutém stavu.
2. Upevněte stůl v horní poloze.
3. Nádoby (nejméně 4,5 l obsah) postavte pod stroj.
4. Vyšroubujte vypustnou zátku, aby olej mohl vytéct.

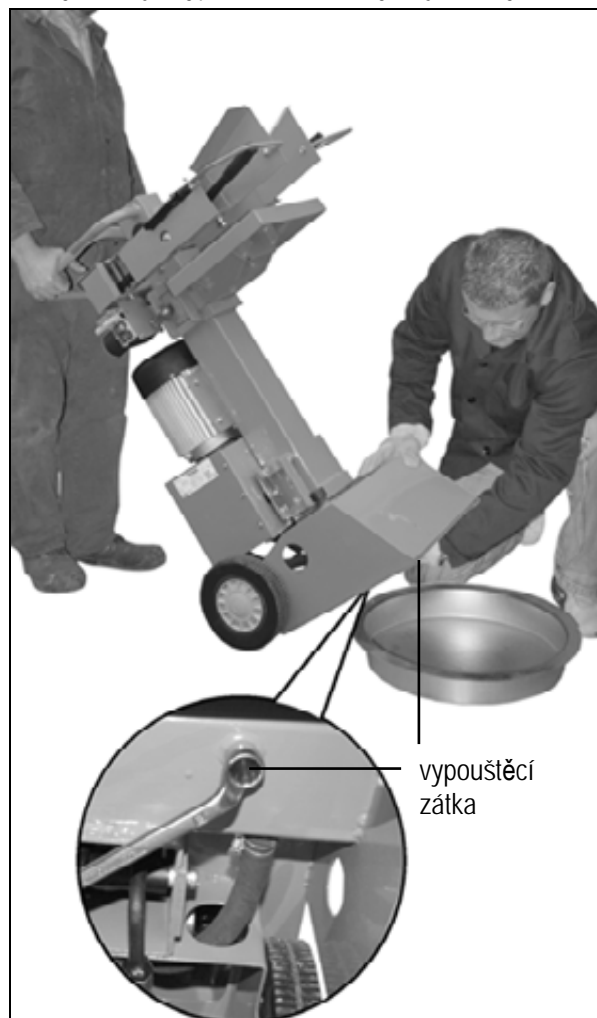

5. Znovu nasadte těsnění a zašroubujte vypouštěcí zátka.
6. Pomocí čistého trychtýře vlijte nový hydraulický olej (ca. 1,5 l).
7. Očistěte měrku a těsnění.
8. Přezkoušejte těsnost. Je-li těsnění poškozeno, musí být vyměněno.
9. Čistou měrku vsuňte opět do otvoru.

Starého oleje se zbavte dle zákona (sběrné místo nebezpečného odpadu). Je zakázáno starý olej vylévat do půdy či smíchat s odpadem.

Hydraulický olej

Pro stroj doporučujeme následující oleje:

- Shell Tellus T 22
- Aral Vitam Gf 22
- BP Energol HLP 22
- Mobil DTE 11
- nebo srovnatelné

Jiné oleje nepoužívejte. Použití jiného oleje negativně ovlivňuje funkci hydraulického systému.

Technická data

| Model / Typ | ASP 6 N | ASP 6 N - 400 |
|----------------------------|---------------------------------------|--------------------------------|
| Síla na klínu | 60 kN (6 t) | |
| Délka špalku | max. 1050 mm | |
| Průměr špalku | min. 50 mm – max. 340 mm | |
| Posun na klín | ≈ 500 mm | |
| Rychlost při chodu vpřed | ca. 0,04 m/sek. | |
| Rychlost při zpětném chodu | ca. 0,17 m/sek. | |
| Hydraulický olej (max.) | 4,5 Liter | |
| Hydraulický tlak | 21 MPa (210 bar) | |
| Výkon motoru | P ₁ 3,5 kW (S6 40%) | P ₁ 3,0 kW (S6 40%) |
| Připojení | 230 V~ 50 Hz, 16 A pomalá | 400 V 3~ 50 Hz, 16 A |
| Rozměry | délka 760 x šířka 500 x výška 1520 mm | |
| Váha | ca. 100 kg | ca. 99 kg |

Možné poruchy



Před každým odstraňováním poruchy

- vypněte pilu
- vytáhněte zástrčku ze zásuvky

| Závada | Možná příčina | Odstranění |
|---|--|--|
| špalek není rozštípnut (slabý výkon) | ⇒ špatná poloha špalku ⇒ špalek překračuje rozměry ⇒ štípací nůž neštípá ⇒ malý tlak oleje ⇒ uvolňovací tyčové ústrojí je ohnuté (ne-dojde k úplnému zamáčknutí hydraul. páky) ⇒ použití kabelu přes 10 m nebo kabelu s malým průřezem vodičů | ⇒ znovu vložit do stroje ⇒ použijte doporučený rozměr ⇒ naostřete štípací nůž, zkontrolujte, zda není ostří otřepené nebo zda na něm nejsou vruby ⇒ zkontrolujte stav oleje. Jestliže po doplnění nedojde ke zlepšení, obraťte se na odbornou firmu. ⇒ nechte tyčové ústrojí seřadit výrobcem nebo jím pověřenou firmou ⇒ použijte předepsaný kabel |
| pohyb štípacího sloupku dolů je nerovnoměrný nebo sloupek silně vibruje | ⇒ vzduch v hydraulickém systému ⇒ štípací sloupek není dostatečně namazaný tukem nebo olejem. | ⇒ zkontrolujte stav oleje ⇒ namažte štípací sloupek tukem nebo nastříkejte olejem v rozprašovači; nejde-li závada takto odstranit, obraťte se na odb. firmu. |
| štípací sloupek se nezasouvá | ⇒ závada v hydr. systému | ⇒ odb. firma |
| motor se rozběhne, ale nedojde k posuvu štípacího sloupku | ⇒ chybný směr otáčení motoru | ⇒ zkontrolujte směr otáčení motoru na trojfázový proud: změňte směr otáčení motoru střídavý proud: odb. firma |
| motor neběží | ⇒ závada v el. připojení ⇒ trojfázový motor běží na 2 fáze ⇒ závada příp. kabelu ⇒ vadný motor | ⇒ zkontrolujte jistění ⇒ nechte elektrikářem zkontrolovat pojistku a přívod ⇒ vyměňte kabel ⇒ odb. firma |

Záruka

Prosíme, přečtěte si a respektujte přiložené záruční prohlášení a jeho podmínky.



Anvend ikke apparatet, før De har læst brugsanvisningen, iagttaget de angivne henvisninger og monteret apparatet som beskrevet.

Bør opbevares til senere anvendelse.

Indhold

| | |
|--------------------------------------|---------|
| Overensstemmelseserklæring | 1 |
| Reservede / Beskrivelse af apparatet | 3 |
| Montering | 6 |
| Leveringsomfang | 53 |
| Symboler | 53 / 54 |
| Formålsbestemt anvendelse | 54 |
| Uberegnelige risici | 54 |
| Sikkert arbejde | 54 |
| Transport | 55 |
| Opstilling | 55 |
| Igangsætning | 55 |
| Arbejde med brændekløveren | 56 |
| Vedligeholdelse og rengøring | 58 |
| Tekniske data | 60 |
| Mulige fejl | 60 |
| Garanti | 60 |

Leveringsomfang

Efter udpakning skal kartonens indhold kontrolleres med hensyn til

- ▶ fuldstændighed
- ▶ evt. transportskader

Reklamationer skal omgående meddeles forhandleren, leverandøren eller producenten. Senere reklamationer anerkendes ikke.

| | |
|-------------------------------|--------------------|
| ▪ 1 formonteret apparatenhed | ▪ 1 aksel |
| ▪ 1 betjeningsarm til højre | ▪ 1 tilbehørspose |
| ▪ 1 betjeningsarm til venstre | ▪ 1 brugsanvisning |
| ▪ 2 hjul | |

Symboler på apparatet



Før igangsætningen skal brugsanvisningen og sikkerhedsforskrifterne læses igennem og overholdes.



Bemærk!

Før reparations-, vedligeholdelses- og rengøringsarbejde skal motoren afbrydes og netstikket trækkes ud.



Fare for snitsår og indeklemning; berør aldrig farlige områder, når kløvekilen bevæger sig.



Fjern ikke fastklemte stammer med hænderne.

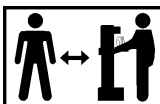

Kun brugeren må opholde sig i maskinens arbejdsområde. Uvedkommende personer samt hus- og nyttedyr skal holdes borte fra farezonen (minimumsafstand 5 m).



Bær høreværn.



Bær ansigtsskærm under arbejdet for at beskytte øjnene mod spån og splinter.



Bær beskyttelseshandsker under arbejdet for at beskytte hænderne mod spån og splinter.



Bær sikkerhedssko under arbejdet for at beskytte fødderne mod faldende brændestykker.



Hold dit arbejdsområde i orden! Uorden kan forårsage ulykker.



Olie er brandfarligt og kan eksplodere. rygning og åben ild forbudt.



Bortskaf spildolie efter forskrifterne (lokal modtagestation for spildolie). Det er forbudt at lede spildolie ned i jorden eller at blande den med normal affald.



Det er forbudt at fjerne eller ændre beskyttelses- og sikkerhedsanordninger.



Ret altid din fulde opmærksomhed på spaltekivens bevægelse.

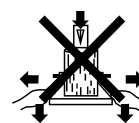
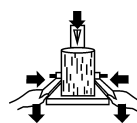

Hold materialet under kløvning med spændekloen.

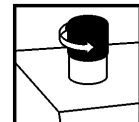

Udluft hydraulikanlægget inden du tager brændespalteren i brug. (se "Igangsætning")



Vær opmærksom på motorens drejeretning (se motorpilen), da drift med forkert drejeretning beskadiger olie-pumpen. (se "Igangsætning")

Symbol apparat / emballage



Elektriske apparater hører ikke i husholdningsaffaldet. Tilføj apparater, tilbehør og emballage et miljøvenligt genbrug.

I henhold til EU-direktivet 2002/96/EF om brugt elektronisk materiel skal brugte elektroniske apparater, der ikke længere kan bruges, indsamles separat til miljørigtig genbrug.

Symboler i brugsanvisning



Truende fare eller farlig situation. Ignorering af disse henvisninger kan medføre kvæstelser eller materielle skader.

 **Vigtige henvisninger til saglig korrekt håndtering.** Ignorering af disse henvisninger kan medføre forstyrrelser.

 **Brugerhenvisninger.** Disse henvisninger hjælper Dem med at anvende alle funktioner optimalt.

 **Montering, betjening og vedligeholdelse.** Her forklares nøjagtigt, hvad De skal gøre.

Formålsbestemt anvendelse

- Brændekløveren må kun anvendes til kløvning af træ.
- Kun lige afskåret træ egner sig til brændekløveren.
- Fremmedlegemer (søm, tråd, beton osv.) skal under alle omstændigheder fjernes fra det træ, der skal kløves.
- Ethvert derudover gående brug gælder som ukorrekt anvendelse. Producenten hæfter ikke for heraf resulterende skader - risikoen påhviler ene og alene brugeren.
- Til den tiltænkte anvendelse hører også opfyldelse af de af producenten foreskrevne drifts-, vedligeholdelses- og reparationsbetingelser samt efterkommelse af sikkerhedsanvisningerne i vejledningen.
- Enhver derudover gående brug gælder som ikke at være beregnet til formålet. For enhver form for skader, der resulterer heraf, overtager producenten intet ansvar: Risikoen overtages ene og alene af brugeren.
- Egenmægtige forandringer på apparatet udelukker producentens ansvar for deraf resulterende skader.
- Apparatet må kun passes, benyttes og repareres af personer, der er fortrolige med sådant arbejde og kender de forskellige risici. Reparationsarbejde må kun udføres af os eller af kundeservicecentre, som vi har udpeget.

Uberegnelige risici

 Også ved formålsbestemt anvendelse kan der, på trods af overholdelse af alle gældende sikkerhedsbestemmelser, endnu bestå uberegnelige risici, forårsaget af konstruktionsforudsætningerne.

Uberegnelige risici kan minimeres, når både "Sikkerhedshenvisninger" og "Formålsbestemt anvendelse samt driftsvejledningen iagttages.

Hensyntagen og forsigtighed reducerer risikoen for person- og materielle skader.

- Ignorering eller tilsidesættelse af sikkerhedsforanstaltninger kan resultere i tilskadekomst af bruger eller beskadigelse af materielle ting.
- Uopmærksomhed, tilsidesættelse af sikkerhedsforskrifterne og ukorrekt brug kan forårsage skader på hænder og fingre på grund af spaltekniven, der bevæges.
- Fare på grund af strøm ved anvendelse af ukorrekte eltilslutningskabler.
- Berøring af spændingsførende dele ved åbnede elektriske komponenter.
- Høreskader ved længere varende arbejde uden høreværn.

Derudover kan der på trods af alle trufne forholdsregler bestå skjulte uberegnelige risici.

Sikkert arbejde

 **Læs og iagttag før igangsætning af dette produkt følgende henvisninger og din brancheforenings forskrifter om forebyggelse af ulykker hhv. de gyldige sikkerhedsbestemmelser i det pågældende land for at beskytte dig selv og andre mod eventuelle skader.**

 Giv sikkerhedshenvisningerne videre til alle personer, der arbejder med apparatet.

 Opbevar disse sikkerhedshenvisninger på et sikkert sted.

▪ Vær opmærksom. Vær opmærksom på hvad du har med at gøre. Vær omhyggeligt under arbejdet. Anvend ikke apparatet, når du er træt eller under indflydelse af rusmidler, alkohol eller medikamenter. Et øjeblikvis uagtsomhed ved anvendelse af apparatet kan medføre alvorlige kvæstelser.

- Gør dig fortroligt med apparatet før brug ved hjælp af brugsanvisningen.
- Anvend ikke apparatet til formål, som det ikke er beregnet til (se "Formålsbestemt anvendelse" og "Arbejde med brændekløveren").
- Sørg for en stabil kroppsstilling og hold hele tiden balancen.
- Indtag en arbejdsstilling, der er i betjeningshåndtagenes område.
- Stå aldrig på maskinen.
- Vær forsigtig. Vær opmærksom på arbejdet. Påbegynd arbejdet varsomt. Anvend maskinen ikke:
 - når du er træt.
 - under påvirkning af narkotika, alkohol eller lægemidler, som kan have indflydelse på din dømmekraft.
- Bær under arbejdet
 - ansigtsskærm
 - arbejdshandsker
 - høreværn
 - sikkerhedssko med stålkapper
- Anvend egnet arbejdstøj:
 - intet løstsiddende tøj eller smykker (de kan gribes af bevægelige dele)
- Brugeren er ansvarlig over for tredjemænd i apparatets arbejdsområde.
- Børn og unge under 18 år må ikke betjene maskinen.
- Børn må ikke komme i nærheden af apparatet.
- Anvend aldrig apparatet, mens uvedkommende er i nærheden.
- Apparat må aldrig være uden opsyn.
- Hold arbejdsområdet i orden! Uorden kan resultere i ulykker.
- Overbelast ikke apparatet! Du arbejder bedre og mere sikkert i det angivne effektområde.
- Apparatet må kun anvendes med komplette og korrekt anbragte sikkerhedsudstyr og der må ikke ændres noget på apparatet, som kan påvirke sikkerheden.
- Apparatets værktøj eller dele må ikke ændres.
- Spul ikke apparatet med vand (farekilde elektrisk strøm).
- Apparatet må ikke stå ude i regn og der må ikke arbejdes i regnvejr.
- Opbevar det kun på et tørt sted uden for børns rækkevidde.
- Sluk for apparatet og træk netstikket ud af stikkontakten ved:
 - reparationsarbejde
 - vedligeholdelses- og rengøringsarbejde
 - afhjælpning af fejl



- kontrol af tilslutningsledningen, om disse er filtret sammen eller beskadiget
- transport
- når apparatet forlades (også ved kortvarige afbrydelser)
- Kontrol af apparatet for eventuelle beskadigelser:
 - Før yderligere brug af apparatet skal sikkerhedsudstyret omhyggeligt kontrolleres med hensyn til deres korrekte og tiltænkte funktion.
 - Kontroller, om de bevægelige dele fungerer korrekt og ikke sidder fast eller om dele er beskadigede. Samtlige dele skal være rigtigt monteret og opfylde alle betingelser for at sikre upåklagelig drift.
 - Beskadiget sikkerhedsudstyr og dele skal repareres eller udskiftes fagligt korrekt af et autoriseret værksted så vidt ikke angivet på anden måde i brugsanvisningen.
 - Beskadigede eller ikke læsbare sikkerhedsmærkater skal erstattes.

⚠ Elektrisk sikkerhed

- Udførelse af tilslutningsledningen iht. IEC 60245 (H 07 RN-F) med et tværsnit af korerne på mindst
 - ⇒ 230 V ~
3 x 1,5 mm² ved en kabellængde til max. 10 m
 - ⇒ 400 V 3~
5 x 1,5 mm² ved en kabellængde til max. 10 m
- Anvend aldrig tilslutningsledninger over 10 m. Længere tilslutningsledninger forårsager spændingsfald. Motoren opnår ikke mere sin maksimale effekt, maskinfunktionen reduceres.
- Stik og samledåser på tilslutningsledninger skal være af gummi, blødt PVC eller andet termoplastisk materiale af den samme mekaniske styrke eller være overtrukket med dette materiale.
- Stikforbindelsen på tilslutningsledningen skal være stænkbeskyttet.
- Ved montering af en tilslutningsledning sørg for at denne ikke er i vejen, kommer i klem, bøjes og at stikforbindelsen ikke bliver våd.
- Rul kablet fuldstændigt ud, når der anvendes en kabeltromle.
- Anvend ikke kablet til andre formål end det tiltænkte. Beskyt kablet mod varme, olie og skarpe kanter. Anvend ikke kablet til at trække stikket ud af stikkontakten.
- Kontroller forlængerledningen regelmæssigt og udskift den i tilfælde af beskadigelser.
- Anvend ingen defekte tilslutningskabler.
- Anvend udendørs kun de hertil tilladte og tilsvarende markerede forlængerledninger.
- Anvend ingen provisoriske eltilslutninger.
- Beskyttelsesanordninger må aldrig kortsluttes eller sættes ud af drift.

⚠ Den elektriske tilslutning hhv. reparationer på apparatets elektriske dele må kun udføres af en autoriseret elektriker eller en af vore serviceafdelinger. Lokale forskrifter især i henseende til beskyttelsesforanstaltninger skal iagttages.

⚠ Reparationer på apparatets andre dele skal lades udføre af producenten hhv. en af hans serviceafdelinger.

⚠ Anvend kun originale reservedele. Gennem anvendelse af andre reservedele og andet tilbehør kan der opstå ulykker for brugeren. For heraf resulterende skader overtager producenten intet ansvar.

Transport

⚠ Kør spaltekniven helt ned før hver transport.

Til transport hold med en hånd fast og vip brændekløveren hen imod dig. I denne stilling kan kløveren nu nemt transporteres.

For at forhindre at der løber olie ud under transporten skal olietankdækslet være skruet stramt på.

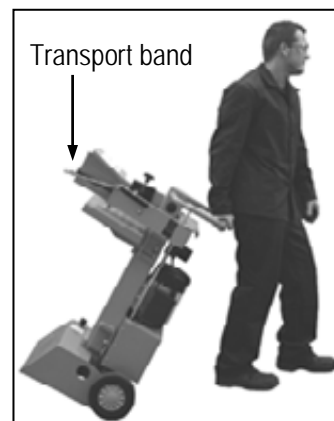

Opstilling

Kontroller, at arbejdsområdet opfylder følgende betingelser:

- skridsikkert
- plant
- fri for farer med hensyn til at snuble
- tilstrækkeligt lys

⚠ Anvend ikke maskinen i nærheden af biogas, benzinrender eller andre let brændbare materialer.

Igangsætning

- Kontroller, at apparatet er monteret komplet og efter reglementerne.
- Kontroller før hver brug:
 - Tilslutningskablerne med hensyn til defekte områder (revner, snit o.l.)
 - ⚠ Anvend ingen defekte kabler.
 - Eventuelle beskadigelser (se "Sikkert arbejde")
 - Om alle skruer er strammede.
 - hydraulikken for lækager
 - oliestanden



Udluftning

Udluft hydraulikanlægget inden du tager brændespalteren i brug.

- ▶ Løsn olietankdæksle nogle omdrejninger, således at luften kan undvige fra olietanken.
- ▶ Lad olietankdæksle være åben under driften.

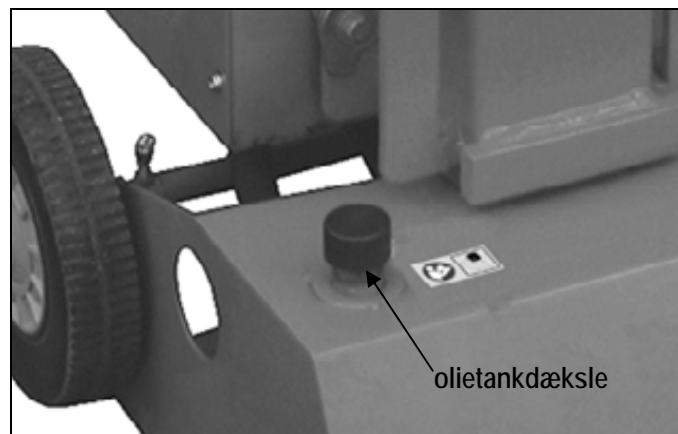

- Inden brændekløveren bevæges, luk olietankdæksle, da der ellers vil løbe olie ud.

i Hvis hydraulikanlægget ikke bliver udluftet, beskadiger den indesluttede luft pakningerne og forårsager en permanent beskadigelse af brændekløveren.

i Nettilslutning

- Sammenlign på apparatets mærkeplade den angivne spænding med netspændingen og tilslut apparatet til en tilsvarende og korrekte stikkontakt.
- Anvend forlængerledninger med tilstrækkeligt tværsnit.
- Tilslut maskinen via et Fi-relæ (fejlstømsrelæ) på 30 mA.

i Sikring

230 V~ → 16 A træg 
400 V 3~ → 16 A

i Indkobling / Frakobling

! Kontrollér inden enhver brug funktionen af afbrydelsesanordningen (ved at tænde/slukke).

Anvend intet apparat, hvor kontakten ikke kan omskiftes til og fra. Beskadede kontakter skal straks repareres eller udskiftes af kundeservice.



Indkobling

Tryk på den grønne knap.

Frakobling

Tryk på den røde knap.

i Strømsvigt (nulspændingsrelæ)

I tilfælde af strømsvigt kobler apparatet automatisk fra. For at genindkoble, tryk igen på den grønne knap.

Brændekløver med 400 V 3~

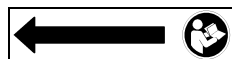

Vær opmærksom på motorens drejeretning (se motorpilen), da drift med forkert drejeretning beskadiger olie-pumpen.

- Tænd motoren; spaltekniven kører automatisk i den højeste position.
- Befinder spaltekniven sig allerede i den højeste position: Grib om begge betjeningsgreb og tryk dem ned, spaltekniven kører ned.
- Bevæger spaltekniven sig ikke ned efter af motor er startet, slukkes motoren, og drejeretningen ændres.

Drejeretningen kan ændres ved at stikke en skrue-trækker i den hertil beregnede slids i stikkraven og dreje den mod venstre eller højre med et let tryk.

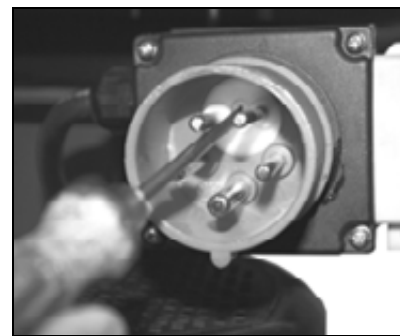

i Hydraulik

- Anvend aldrig maskinen, når der består fare på grund af hydraulikvæske.
- Kontroller, at maskinen og arbejdsområdet er rent og frit for olie-pøle.

Glide- og brandfare!

- Kontroller regelmæssigt, om der er nok hydraulikolie i beholderen (se Vedligeholdelse og pleje)

 Indhold: ca. 4,0 liter

Arbejde med brændekløveren

! Ekstra SIKKERHEDSHENVISNINGER

- Brændekløveren må kun betjenes af én person.
- Kun personer over 18 år, som har læst og forstået brugsanvisningen, må betjene maskinen.
- Anvend beskyttelsesudstyret (beskyttelsesbriller/ansigtsskærm, handsker, sikkerhedssko) for at beskytte dig mod mulige kvæstelser.
- Kløv aldrig stammer, som indeholder søm, metaltråde eller andre genstande.
- Træ og træspåner, der allerede er blevet kløvet, udgør et farligt arbejdsområde. Der er fare for at snuble, glide eller falde. Arbejdsområdet skal altid være ryddet op.
- Læg aldrig hænderne på maskinens bevægelige dele, når den er i gang. Overhold en sikkerhedsafstand til træstamme, skubber og kløvekile for at beskytte hænderne mod kvæstelser.
- Kløv kun træ, som svarer til maks. længde på 1050 mm, der må forarbejdes.

Hvad kan jeg kløve?

Stammernes størrelse, der må kløves

Trælængde: max. 1050 mm

Trædiameter: min. 50 – max. 340 mm

Trædiameteren er en anbefalet referenceværdi, fordi:



- tyndt træ kan være vanskeligt at kløve, hvis det har knasthuller eller fibrene er for stærke.



Forarbejd ingen grønne træstammer. Det er meget nemmere at kløve tørre, oplagrede træstammer. Disse hænger ikke så tit fast i maskinen som grønt (vådt) træ.

! Hårdtræ kan nemt revne. Vær ekstra forstigtig!

Betjening

Tohåndsbetjening

-  Brændekløveren må aldrig betjenes af to personer.
-  Bloker aldrig betjeningshåndtagene (spændekløer).

1. Tryk på den grønne knap. Vent et par sekunder, indtil motoren har nået sin sluthastighed og trykket i hydraulikpumpen er oprettet.
 -  Vær opmærksom på motorens drejeretning ved brændekløvere med drejestrømsmotor (400 V 3~), da drift med forkert drejeretning beskadiger olie-pumpen.
 -  Ved temperaturer under $-5\text{ }^{\circ}\text{C}$ skal brændekløveren køre i tomgang i mindst 15 min. for at olien kan opvarme sig.
2. Anbring stammen på kløverens bord.
 -  Træet må udelukkende bearbejdes i fiberretningen.
1. Hold stammen fast med spændekløerne.



4. Tryk samtidigt begge betjeningshåndtag nedad.
→ Spaltekniven kører ned og kløver stammen.
5. Slip de to betjeningshåndtag; spaltekniven kører tilbage til sin udgangsposition.
 -  Når betjeningshåndtaget slippes, standser spaltekniven.

Særlige henvisninger til kløvning:

▪ Forberedelser:

Forbered træet, der skal kløves, til de maksimale størrelser, som må forarbejdes, og kontroller, at træet er skåret lige. Anbring træet således ved brændekløveren, at du ikke kommer i fare (fare for at snuble).

▪ Slaglængdeindstilling

Ved kortere træstykker kan ydelsen øges ved at forkorte spalteknives tilbageløb.

1. Anbring stammen på kløvebordet og kør spaltekniven til ca. 2 cm mod stammen ved at trykke de to betjeningshåndtag ned.

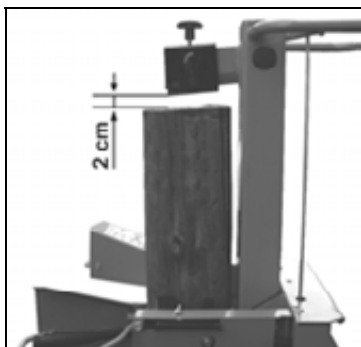

2. Slip et af betjeningshåndtagene for at standse spaltekniven i denne position.



3. Sluk for kløveren og træk netstikket ud af kontakten.
4. Slip det andet betjeningshåndtag.
5. Forkort tilbageløbet med stangen på siden ved at fiksere stopskruen i den nødvendige højde.

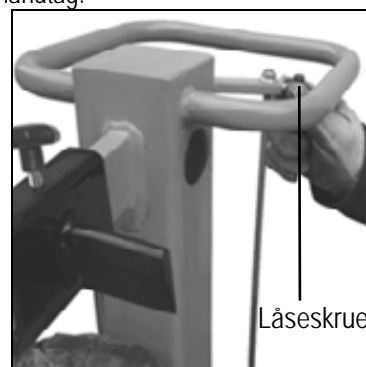

▪ Indstilling af bordhøjde

bordpladens øverste position: 540 mm

bordpladens midterste position: 750 mm

bordpladens nederste position: 1050 mm

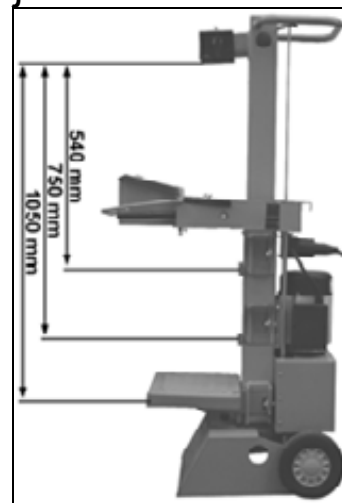

1. Løs låsebolten.
2. Træk bordpladen ud.



3. Sæt bordet fast i en position i nærheden af stammelængden og sikre det med låsebolten.

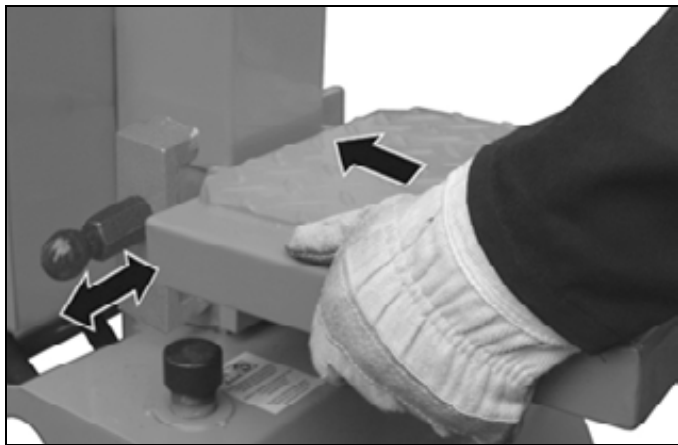

▪ Justering af spaltekryds

1. Løsn stjernegrebskru.
2. Skub spaltekrydset i den korrekte position (Stjernegrebskruen ligger over spaltekniens boring).
3. Stram igen låseskruen.

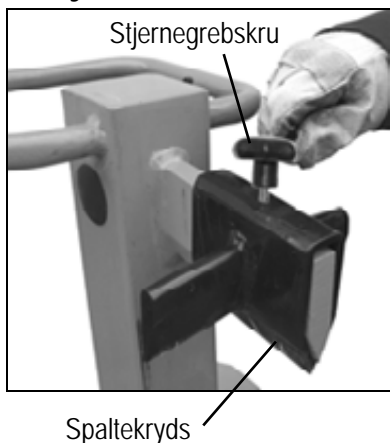

▪ Spaltning af kort træ:

1. Øvre position af bordpladen.
 2. Læg stammen på brændekløverens bordplade.
- ⓘ Træet må udelukkende bearbejdes i fiberretningen
3. Hold stammen fast med spændekløverne.

▪ Spaltning af langt træ:

1. Midterste og laveste indstilling af bord eller soklen.
2. Fjern spaltekrydset.
3. Sæt stammen på brændekløverens bord eller soklen.



- ⓘ Mulig fejl ved spaltning af langtømmer: Spaltegodset bliver ikke spaltet helt, klemmer fast på spaltekni og bliver trukket op ved returløb.

I dette tilfælde benytter du følgende fremgangsmåde:

1. Sluk for apparatet.
2. Fastgør, alt efter længden på den stamme, der skal kløves, bordpladen i midterste eller øverste position.
3. Tænd apparatet og fortsæt spalteproceduren.



- ⚠ Kløv aldrig to stammer i én arbejdsgang.
- ⚠ Læg ikke mere træ på og udskift ikke træ under arbejdsprocessen.

- ⓘ Fremtving aldrig kløvning af en stamme ved at opretholde fremføringen i flere sekunder. Dette kan medføre skader på maskinen.

Anbring stammen igen på bordet og gentag kløvningen eller læg stammen til side.

Hvordan løsnes en fastsiddende stamme?

Der er risiko for at knastfyldte emner kommer i klemme under kløvningen.

1. Sluk for kløveren og træk netstikket ud af kontakten.
 2.  Fjern ikke fastklemte stammer med hænderne.
 3. Den fastklemte stamme løsnes forsigtigt med en brækstang frem og tilbage, så sammen kan løsnes, spaltesøjlen må ikke beskadiges.
- ⚠ Bank aldrig på den fastklemte stamme for at frigøre den.
 - ⚠ Sav aldrig den indeklemte stamme ud.
 - ⚠ Spørg ikke en ekstra person om hjælp.

▪ Arbejds slut:

- Kør spaltekni til den nedre position (tilbagekørt tilstand).
- Slip et af betjeningshåndtagene.
- Sluk for kløveren og træk netstikket ud af kontakten.
- Følg vedligeholdelses- og plejehensvisningerne.

Vedligeholdelse og rengøring



Inden hver vedligeholdelse og rengøring

- frakobl. apparatet
- træk netstikket



Bær sikkerhedshandsker for at undgå skader på hænderne.

Sikkerhedsudstyr, der er fjernet til vedligeholdelse og rengøring, skal altid anbringes korrekt igen og kontrolleres.

Anvend kun originale dele. Andre dele kan medføre uforudsete skader og kvæstelser.

Husk at fjerne værktøj og skruenøgler efter vedligeholdelse og reparation.

Videregående vedligeholdelses- og rengøringsopgave end dem, der er beskrevet her, må kun udføres af producenten eller af firmaer der er autoriseret af ham.

For at sikre en langvarig og pålidelig brug af apparatet, skal følgende vedligeholdelsesopgaver udføres med jævne mellemrum.

i lagtag følgende for at opretholde brændekløverens funktionsdygtighed:

- Rengør maskinen grundigt efter afslutning af arbejdet.
- Løs fiksering.
- Slidte eller beskadigede elementer.
- Fjern harpiksrester.
- Smør kløvesøjlen jævnlige med fet eller sprøjt den med miljørigtig sprøjteolie.
- Kontroller oliestanden resp. udskift olien.
- Kontroller hydraulikslangerne og slangeforbindelserne regelmæssigt for tæthed og fasthed.

Slibning af spaltekniiven

Efter længere driftstid, ved reduceret ydelse eller ved let deformation skal spaltekniivens skær slibes eller skærpes med en fin fil (fjern grater).

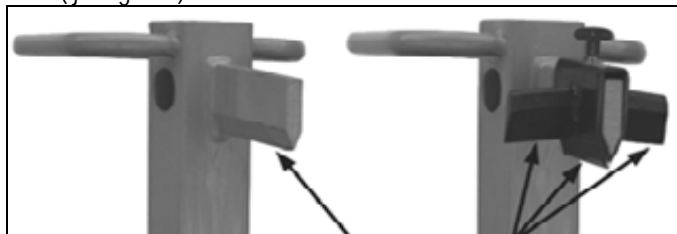

skærping af kant

i Hvordan kontrolleres oliestanden?

1. Spaltesøjlen skal være i tilbagekørt tilstand.
2. Træk oliemålepinden ud.
3. Rengør oliemålepinden og olietætningen.
4. Før målepinden igen ind i åbningen til stoppet.
5. Træk oliemålepinden ud igen.

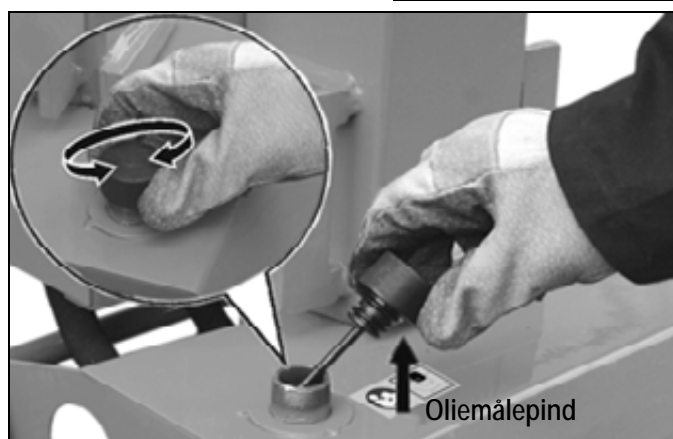

i Når oliestanden er mellem de to markeringer, er der nok olie i beholderen.

i Hvis oliestanden er under den nederste markering skal der efterfyldes olie ved hjælp af en ren tragt.



6. Kontroller olietætningen. Udskift den i tilfælde af beskadigelser.
7. Før målepinden igen ind i åbningen.

i Hvornår skal olien udskiftes?

Første olieskift efter 50 driftstimer, derefter alle 500 driftstimer.

Udskiftning:

1. Spaltesøjlen skal være i tilbagekørt tilstand.
2. Træk oliemålepinden ud.
3. Stil en beholder, som kan rumme mindst 4,5 liter olie, under brændekløveren.
4. Skru udløbsproppen af således olien kan løbe ud.



5. Genmonter pakningen og aftapningsproppen.
6. Påfyld ny hydraulikolie (ca. 1,5 liter) ved hjælp af en ren tragt.
7. Rengør oliemålepinden og olietætningen.
8. Kontroller olietætningen. Udskift den i tilfælde af beskadigelser.
9. Før målepinden igen ind i åbningen.

Bortskaf spildolien efter forskrifterne (lokal modtagestation for spildolie). Det er forbudt at lede spildolie ned i jorden eller at blande den med normal affald.

Hydraulikolie

Til hydraulikcylinderen anbefaler vi følgende hydraulikolier:

- Shell Tellus T 22
- Aral Vitam Gf 22
- BP Energol HLP 22
- Mobil DTE 11
- eller olie af samme kvalitet.

Anvend ingen andre oliesorter. Brug af andre oliesorter har indflydelse på hydraulikcylinderens funktion.

Tekniske data

| Model / Typ | ASP 6 N | ASP 6 N - 400 |
|--------------------------------|---|--------------------------------|
| Kløvetryk | 60 kN (6 t) | |
| Trærlængde | max. 1050 mm | |
| Trærdiameter | min. 50 mm – max. 340 mm | |
| Kløvelængde | ≈ 500 mm | |
| Fremløbshastighed | ca. 0,04 m/sek. | |
| Tilbageløbshastighed | ca. 0,17 m/sek. | |
| Hydraulikolie (max.) | 4,5 Liter | |
| Hydrauliktryk | 21 MPa (210 bar) | |
| Elmotoreffekt (optaget effekt) | P ₁ 3,5 kW (S6 40%) | P ₁ 3,0 kW (S6 40%) |
| Tilslutning | 230 V~ 50 Hz, 16 A træg | 400 V 3~ 50 Hz, 16 A |
| Dimensioner | længde 760 x bredde 500 x højde 1520 mm | |
| Vægt | ca. 100 kg | ca. 99 kg |

Mulige fejl



Inden hver afhjælpning af fejl

- frakobl. apparatet
- træk netstikket

| Problem | Mulig årsag | Afhjælpning |
|--|---|--|
| Stammen kløves ikke (for lav kløveydelse) | <ul style="list-style-type: none">⇒ Stammen er ikke placeret korrekt⇒ Stammen overskrider de tilladte størrelser eller træet er for hårdt for maskinen⇒ Spaltekniven kløver ikke⇒ Hydrauliktryk for lavt ⇒ Udløserarm bøjet (hydraulikproppen skubbes ikke helt ind)⇒ Forkert tilslutningsledning (længere end 10 m eller for småt koretværsnit) | <ul style="list-style-type: none">⇒ Anbring stammen på ny⇒ Afkort stammen til de tilladte størrelser ⇒ Skærp spaltekniven, og kontroller den for grater og kærve⇒ Kontroller oliestanden; efterfyld om nødvendigt olie. Hvis problemet ikke kan afhjælpes, kontakt producenten eller et autoriseret firma.⇒ Lad producenten eller et autoriseret firma justere stangen ⇒ Anvend den rigtige tilslutningsledning |
| Spaltesøjlen kører usikkert ind eller med stærke vibrationer | <ul style="list-style-type: none">⇒ Luft i kredsløbet⇒ Kløvesøjlen ikke tilstrækkeligt fedtet eller olieret. | <ul style="list-style-type: none">⇒ Kontroller oliestanden; efterfyld om nødvendigt olie.⇒ Smør kløvesøjlen eller sprøjt med miljørigtig sprøjteolie. Hvis problemet ikke kan afhjælpes, kontakt producenten eller et autoriseret firma. |
| Spaltesøjlen kører ikke tilbage | <ul style="list-style-type: none">⇒ Hydraulikpumpe defekt | <ul style="list-style-type: none">⇒ Kontakt producenten eller et autoriseret firma til afhjælpning af problemet |
| Motoren starter, men spaltesøjlen kører ikke tilbage | <ul style="list-style-type: none">⇒ Forkert drejeretning af motoren | <ul style="list-style-type: none">⇒ Kontroller og omstil motorens drejeretningTrefasestrøm: omstil motorens drejeretningVekselstrøm: kontakt producenten eller et autoriseret firma til afhjælpning af problemet. |
| Motor starter ikke | <ul style="list-style-type: none">⇒ Netspænding mangler⇒ 2-faseløb ved drejestrømsmotor⇒ Tilslutningskabel er defekt⇒ Elmotor er defekt | <ul style="list-style-type: none">⇒ Kontroller sikringen.⇒ Lad en elektriker kontrollere sikring og tilførselsledning⇒ Udskift tilslutningskablet eller lad det efterse af en elektriker.⇒ Kontakt producenten eller et autoriseret firma til afhjælpning af problemet. |

Garanti

Vi henviser til vedlagte garantierklæring.



Älä ota laitetta käyttöön, ennenkuin olet lukenut sen käyttöohjeen, huomionut kaikki huomautukset ja asentanut laitteen kuvatulla tavalla.

Säilytettävä tulevaa käyttöä varten.

Sisältö

| | |
|------------------------------|----|
| Yhdenmukaisuus selvitys | 1 |
| Laitteen kuvaus / Varaosat | 3 |
| Asennus | 9 |
| Toimituksen osat | 61 |
| Symbolit | 61 |
| Käyttötarkoitus | 62 |
| Jäännösriskit | 62 |
| Turvallinen työskentely | 62 |
| Kuljetusohjeet | 63 |
| Pystytys | 63 |
| Käyttöönotto | 63 |
| Työskentely halkaisukoneella | 64 |
| Huolto ja Puhdistus | 66 |
| Tekniset tiedot | 68 |
| Mahdolliset häiriöt | 68 |
| Takuuehdot | 68 |

Toimituksen osat

- Tarkasta pakkauksen purkamisen jälkeen,
- ▶ onko sen sisältö täydellinen
 - ▶ tai mahdolliset kuljetusvauriot

Esitä valitukset kauppiaille, laitteen toimittajalle tai valmistajalle välittömästi. Jälkeenpäin esitettyjä valituksia ei hyväksytä.

| | |
|------------------------|----------------|
| ▪ 1 Laiteyksikkö | ▪ 1 Akseli |
| ▪ 1 Käyttökahva, oikea | ▪ 1 Ruuvipussi |
| ▪ 1 Käyttökahva, vasen | ▪ 1 Käyttöohje |
| ▪ 2 Pyörä | |

Laitteen symbolit



Lue ja huomioi käyttöohje ja turvallisuusohjeet ennen laitteen käyttöönottoa.



Huomio!
Sammuta moottori ennen korjaus-, huolto- ja puhdistustöitä ja vedä pistoke irti.



Leikku- ja puristusvaara; älä koskaan koske vaaralliseen alueeseen kun halkaisukilla liikkuu.



Älä koskaan poista käsin kiilaan jumittunutta polkkyä.

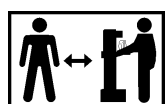

Vain käyttäjä saa seistä koneen työympäristössä. Asiattomat henkilöt sekä kotija muut eläimet on pidettävä loitolla vaara-alueelta (vähimmäisetäisyys 5 m).



Käytä silmien- ja uulonsuojaa.



Käytä työskentelyssä silmäsuojusta kasvon suojaamiseksi lastuilta ja säleiltä.



Käytä työskentelyssä suojakäsineitä käsien suojaamiseksi lastuilta ja säleiltä.



Pidä työskentelyssä turvakengkiä jalkojen suojaamiseksi putoavilta tukeilta.



Pidä työskentelyalue kunnossa! Epäjärjestys voi johtaa tapaturmiin.



Bensiini ja öljy ovat tulenarkoja ja voivat räjähtää. Tuli, avotuli ja tupakointi kielletty.



Poista vanha öljy asianmukaisesti (paikallinen jäteöljyn keruupiste). Vanhan öljyn valuttaminen maahan tai sekoittaminen jätteeseen on kielletty.



Suoja- ja turvalaitteiden poistaminen tai muuttaminen on kielletty.



Huomioi aina tukin työntäjän liike.

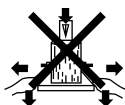
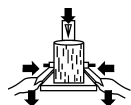

Pidä työkappaleesta kiinni puristuskäpälillä halkaisun ajan.

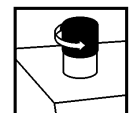

Poista ilma hydraulikalitteesta ennen halkaisukoneen käyttöönottoa. (katso "Käyttöönotto")



Huomioi moottorin pyörimis-suunta (katso nuoli moottorissa), sillä toiminta väärällä pyörimissuunnalla vaurioittaa öljypumppua. (katso "Käyttöönotto")

Laitteen / pakkauksen symboli



Sähkölaitteet eivät kuulu talousjätteisiin. Laitteet, lisälaitteet ja pakkausmateriaali on poistettava ympäristöstävälliseen kierrätykseen.

EU-direktiivin 2002/96/EY mukaisesti käyttökelvottomat sähkölaitteet on kerättävä erikseen ja kierätettävä ympäristöstävällisesti.

Käyttöohjeen symbolit



Uhkaava vaara tai vaarallinen tilanne. Näiden ohjeiden laiminlyönti voi aiheuttaa vammoja tai aineellisia vahinkoja.



Tärkeitä ohjeita asianmukaista käyttöä varten. Näiden ohjeiden laiminlyönti voi aiheuttaa häiriöitä.



Käyttäjän ohjeet. Nämä ohjeet auttavat sinua käyttämään kaikkia toimintoja parhaalla mahdollisella tavalla.



Asennus, käyttö ja huolto. Tässä selitetään tarkalleen, mitä sinun tulee tehdä.

Käyttötarkoitus

- Polttopuun halkaisukone soveltuu vain puun halkaisemiseen.
- Vain suoraksi katkaistu puu sopii työstettäväksi halkaisukoneella.
- Metalliosat (naulat, langat ym.) on ehdottomasti poistettava halkaistavasta puusta.
- Määräyksenmukaiseen käyttöön kuuluu myös valmistajan määräämien käyttö-, huolto- ja kunnossapitoehdojen noudattaminen sekä käyttöohjeeseen kuuluvien turvallisuusohjeiden noudattaminen.
- Kaikki muu käyttö, joka poikkeaa näistä ei ole määräysten mukaista käyttöä. Valmistaja ei vastaa mistään näistä syistä aiheutuneista vahingoista - käyttäjä vastaa niistä kokonaan itse.
- Polttopuun halkaisukoneeseen suoritettavat omavaltaiset muutokset poistavat valmistajan vastuun kaikista muutoksista johtuvista vahingoista.
- Laitetta saa varustaa, käyttää ja huoltaa vain sellaiset henkilöt, jotka tuntevat laitteen ja ovat tietoisia vaaroista. Korjaustöitä saa suorittaa vain yrityksemme korjaajat tai yrityksemme ilmoittaman asiakaspalvelupisteen korjaajat.

Jäännösriskit

 Myös määräystenmukaisessa käytössä voi, asianomaisten turvallisuusmääräysten noudattamisesta huolimatta, jäädä jäännösriskkejä, johtuen käyttötarkoituksen määräämistä rakenteesta.

Jäännösriskkejä voidaan vähentää huomioimalla "turvallisuusohjeet" ja "käyttötarkoitus" sekä käyttöohje.

Huomaavaisuus ja varovaisuus pienentää henkilöiden vahingoittumisen ja vaurioiden riskiä.

- Turvallisuustoimenpiteiden sivuuttaminen voi johtaa käyttäjän loukkaantumiseen tai omaisuuden vaurioitumiseen.
- Halkaisuterä voi aiheuttaa käden tai sormien loukkaantumisen, jos käyttö on huolimaton tai turvallisuusmääräyksiä ei noudateta.
- Sähkön aiheuttama vaara, jos ei käytetä määräyksenmukaisia sähköliitäntöjä.
- Avointen sähkökomponenttien jännityksen alaisten osien koskettaminen.
- Vaikutus kuuloon, kun työskennellään pitkiä aikoja ilman kuulosuojaimia.

Varoimista huolimatta on olemassa lisäksi epäilmeisten jäännösriskien vaara.

Turvallinen työskentely

 Lue ja huomioi ennen tämän tuotteen käyttöönottoa seuraavat ohjeet ja ammattiyhdistyksen antamat tapaturmantorjuntamääräykset tai kulloisenkin maan voimassaolevat turvallisuusmääräykset, voidaksesi suojella itseäsi ja muita mahdollisilta vammoilta.



Anna turvallisuusohjeet kaikkien laitetta käyttävien luettavaksi.



Säilytä nämä turvallisuusohjeet hyvin.

- Ole tarkkaavainen. Kiinnitä huomiota siihen mitä teet. Aloita työ järkevästi. Älä käytä laitetta kun olet väsynyt tai olet huumeen, alkoholin tai lääkkeen vaikutuksen alainen. Varomattomuuden hetki laitteen käytössä voi johtaa vakaviin loukkaantumisiin.
- Tutustu laitteeseen käyttöohjeen avulla ennen käyttöä.
- Älä käytä laitetta muihin kuin vain sille määrättyihin tarkoituksiin (katso kohdat käyttötarkoitus ja „Työskentely polttopuun halkaisukoneella“).
- Huolehdi tukevasta asennosta ja pidä itsesi koko ajan tasapainossa.
- Seiso työskentelyn aikana työntäjän takana käyttökahvan alueella. Älä koskaan seiso halkaisukiilan alueella.
- Älä koskaan seiso koneen päällä.
- Käytä työskentelyssä:
 - suojalaseja tai suojanaamaria
 - työkasineita
 - mahd. kuulosuojaimia
 - teräskärkisiä turvakengkiä
- Käytä sopivaa työvaatetusta:
 - ei väljiä vaatteita tai koruja (ne voivat tarttua liikkuviin osiin)
- Laitteen käyttäjä on vastuussa muiden käyttöpaikan läheisyydessä oleskelevien turvallisuudesta.
- Alle 18-vuotiaat eivät saa käyttää konetta.
- Pidä lapset loitolla laitteesta.
- Älä koskaan ota laitetta käyttöön, kun sen lähellä on asiattomia henkilöitä.
- Älä jätä laitetta seisomaan ilman valvontaa.
- Pidä työskentelyalue kunnossa! Epäjärjestys voi johtaa tapaturmiin.
- Älä ylikuormita laitetta! On olemassa vaara, että sahanterä tarttuu hallitsemattomasti yksittäiskappaleihin.
- Käytä laitetta vain kaikkien suojarusteiden ollessa oikein kiinnitettyinä, äläkä tee laitteeseen muutoksia, jotka haittaavat turvallisuutta.
- Älä muuta laitetta tai laitteen osia.
- Älä koskaan jätä laitetta päällekytketyksi, kun se on kyljellään. Laitte on suunniteltu käytettäväksi ainoastaan pystyasennossa.
- Älä ruiskuta laitetta vedellä.
- Älä jätä konetta sateeseen tai työskentele sateessa.
- Säilytä konetta vain kuivassa paikassa lasten ulottumattomissa.
- Sammuta laite ja vedä virtapistoke pistorasiasta seuraavissa tapauksissa:
 - korjaustöissä
 - huolto- ja puhdistustöissä
 - häiriöiden poistossa
 - kun tarkistat johtoja kiertymisen tai vaurioiden varalta
 - kuljetus
 - laitteelta poistuttaessa (myös lyhytaikaisesti)
- Tarkasta laitteen mahdolliset vauriot:
 - Tarkasta huolellisesti ennen seuraavaa käyttöä suojarusteiden moitteeton ja tarkoituksenmukainen kunto.
 - Tarkista, toimivatko kaikki liikkuvat osat moitteettomasti, ja etteivät osat ole jumittuneet tai vaurioituneet. Kaikkien osien täytyy olla asennettu oikein ja täyttää kaikki määräykset jotta sahan moitteeton toiminta varmistetaan.



- Vaurioituneet suojalaitteet ja osat täytyy korjauttaa tai vaihdattaa asianmukaisesti hyväksytyyn korjaamon (tai valmistajan) kautta, jos ei toisin ilmoitettu käyttöohjeessa.
- Vaurioituneet tai lukukelvottomat turvallisuusetiketit on korvattava uusilla.

⚠ Sähköturvallisuus

- IEC 60245 (H 07 RN-F) mukainen liitäntäjohto, jonka johtimen poikkileikkaus on vähintään
⇒ 230 V~: 3 x 1,5 mm², kun johtopituus on enintään 10 m
⇒ 400 V 3~: 5 x 1,5 mm², kun johtopituus on enintään 10 m
- Älä koskaan käytä yli 10 m pitkiä liitäntäjohtoja. Pitkät ja ohuet liitosjohdot aiheuttavat jännitehäviötä. Moottori ei saavuta enää maksimaalista tehoa, laitteen toiminta heikkenee.
- Liitäntäjohtojen pistokkeiden ja kytkentälaatikoiden tulee olla kumista, pehmeästä PVC:stä tai muusta termoplastisesta materiaalista, jonka mekaaninen lujuus on sama tai niiden täytyy olla päällystetty vastaavalla materiaalilla.
- Liitäntäjohtojen pistokkeen täytyy olla roiskevesisuojattu.
- Liitäntäjohtojen asennuksessa on huomioitava, että johtoja ei liitetä, taivuteta eikä pistokeliitin ole märkä.
- Jos käytät johtokelaa, kelaa johto kokonaan kelasta.
- Käytä johtoa vain tarkoituksenmukaisiin töihin. Suojaa johto kuumuudelta, öljyltä ja teräviltä reunoilta. Älä vedä johdosta pistokkeen irrottamiseksi pistorasiasta.
- Tarkista liitosjohdot säännöllisesti ja vaihda vioittuneet.
- Älä käytä viallisia liitäntäjohtoja.
- Käytä ulkona vain tarkoituksenmukaisia sallittuja ja vastaavasti merkittyjä jatkojohtoja.
- Väliaikaisratkaisuksi tarkoitettuja sähköliitäntöjä ei saa käyttää.
- Suojalaitteita ei saa koskaan ohittaa tai ottaa pois käytöstä.

⚠ Sähköisten osien sähköliitäntä tai korjaukset on annettava toimiluvan saaneen sähkömiehen tai meidän asiakaspalvelumme suorittavaksi. Paikallisia määräyksiä, erityisesti suojatoimenpiteitä on noudatettava.

⚠ Laitteen muiden osien korjaukset on annettava valmistajan tai sen asiakaspalvelun suorittavaksi.

⚠ Käytä vain alkuperäisiä varaosia, lisävarusteita ja erityislisävarusteita. Muiden varaosien ja lisävarusteiden käyttö voi aiheuttaa käyttäjälle vammoja. Valmistaja ei vastaa tällaisten varusteiden aiheuttamista vahingoista.

Kuljetusohjeet

⚠ Siirrä halkaisuterä alas asti aina kun siirät laitetta ja kuljetat sitä.

Kuljettamista varten ota yhdellä kädellä kahvasta kiinni ja kallista puunhalkaisukonetta hieman itseesi päin. Halkaisija voidaan kuljettaa helposti tässä asennossa.

Öljysäiliön korkki täytyy olla ruuvattu kunnolla kiinni, jotta estetään öljyn vuotaminen kuljetuksen aikana.

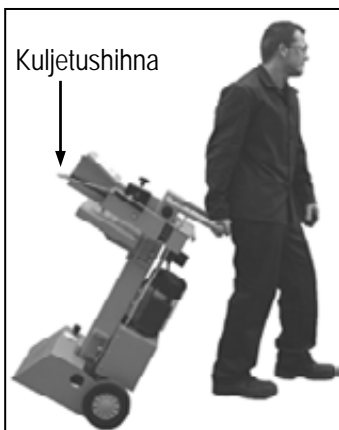

Pystytys

Varmista, että työalue täyttää seuraavat vaatimukset:

- liukumaton
- tasainen
- ei kohtia, joihin voi kompastua
- riittävät valo- olosuhteet

⚠ Älä käytä konetta maakaasun, bensiinin tai muiden helposti palavien materiaalien läheisyydessä.

Käyttöönotto

- Varmistu, että laite on asennettu täydellisesti ja määräysten mukaisesti.
- Tarkista ennen jokaista käyttöä:
 - johdot rikkinaisten kohtien varalta (repeämät, viillot ym.)
 - ⚠ älä käytä rikkinaisia johtoja
 - laitteen mahdolliset vauriot (katso kohtaa "Turvallinen työskentely")
 - kaikki ruuviliitokset on kiristetty
 - hydraulikka vuotojen varalta
 - öljytaso



Ilmanpoisto

Poista ilma hydraulikkalaitteesta ennen halkaisukoneen käyttöönottoa.

- ▶ Löysää öljysäiliön korkkia muutama kierros, jotta ilma pääsee öljysäiliöstä.
- ▶ Jätä korkki auki käynnin aikana.

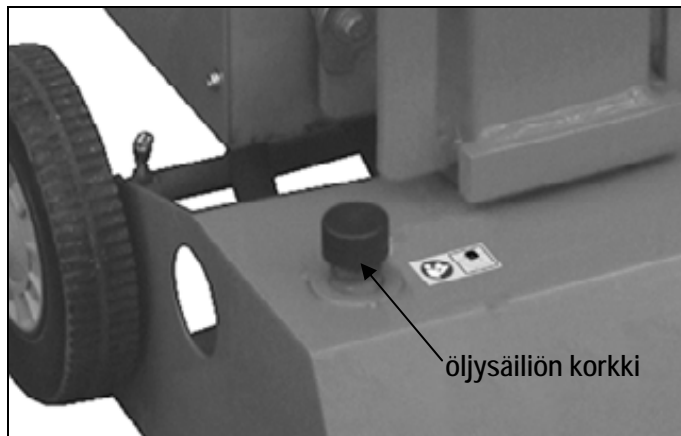

- ▶ Ennen kuin polttopuun halkaisukonetta liikutetaan, öljysäiliön korkki on jälleen suljettava, koska muuten öljy valuu ulos.

ⓘ Sisään suljettu ilma vaurioittaa tiivisteitä ja aiheuttaa polttopuunhalkaisukoneelle pysyvää vauriota, jos ilma ei poisteta hydraulikkalaitteesta.

ⓘ Verkoliitäntä

- Vertaa laitetyypikilvessä annettua jännitettä verkkojännitteeseen ja liitä laite vastaavaan ja määräysmukaiseen pistokkeeseen.
- Käytä jatkojohtoa, jonka poikkileikkaus on riittävä.
- Liitä kone 30 mA Fi-suojakytkimen kautta (vikavirtasuojakytkin).

❗ Sulake

230 V ~ → 16 A hidas 

400 V 3~ → 16 A

❗ Päälle-/poiskytkentä

 Tarkista ennen jokaista käyttöä poiskytkennän toiminta (päälle-/poiskytkennällä).

Älä käytä laitetta, jonka kytkintä ei voida kytkeä päälle tai pois päältä. Vaurioitunut kytkin on heti korjattava tai vaihdettava asiakaspalvelun toimesta.



 **Päällekytkeminen**
Paina vihreää painiketta.

 **Päältäkytkeminen**
Paina punaista painiketta.

❗ Jälleenkäynnistymissuoja virtakatkossa (nollajännitelaukaisin)

Laite kytkeytyy automaattisesti pois päältä, kun esiintyy virtakatko, pistoke vedetään tahattomasti irti, sulake on viallinen yms. Uudelleen käynnistämistä varten paina jälleen päälle-/poiskytkimessä olevaa vihreää painiketta.

Polttopuun halkaisukone, 400 V 3~

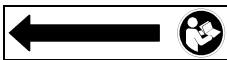

Huomioi moottorin pyörimissuunta (katso nuoli moottorissa), sillä toiminta väärällä pyörimissuunnalla vaurioittaa öljypumpua.

Tarkista pyörimissuunta:

- Käynnistä moottori; halkaisuterä kulkee automaattisesti ylimmäiseen asentoon.
- Jos halkaisuterä on jo ylimmäisessä asennossa: ota molemmat käyttövarret ja paina ne alas, halkaisuterä kulkee alas.
- Jos halkaisuterä ei liiku moottorin käynnistyksen jälkeen, sammuta moottori ja muuta pyörimissuuntaa.

Pyörimissuunta voidaan muuttaa työntämällä ruuvitaltta pistokkeen kauluksessa olevaan rakoon ja kääntämällä oikealle tai vasemmalle painamalla samalla kevyesti.

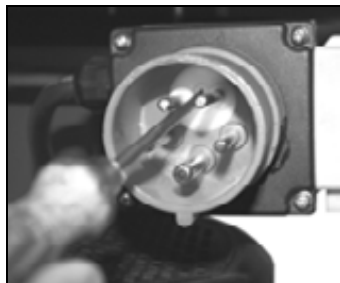

❗ Hydrauliiikka

- Älä koskaan käytä konetta, jos hydrauliiikkaöljy voi muodostaa vaaratilanteen.
- Varmista, että kone ja työalue on puhdas ja ilman öljytahroja. Liukastumis- ja palovaara!
- Tarkista säännöllisesti, että säiliössä on riittävästi hydrauliiikkaöljyä (katso "Huolto ja hoito")

 Sisältö: n. 4,0 litraa

Työskentely halkaisukoneella

LISÄTURVALLISOHJEET

- Halkaisukonetta saa käyttää vain yksittäinen henkilö.
- Vain 18 vuotta täyttäneet henkilöt, jotka ovat lukeneet ja ymmärtäneet käyttöohjeen, saavat käyttää konetta.
- Käytä suojavarusteita (kasvonsuojus, käsineet, suojakengät) suojautuaksesi mahdollisilta loukkaantumisilta.
- Älä koskaan halkaise tukkeja, joiden sisällä on nauvoja, rautalankaa tai muita esineitä.
- Jo halkaistu puu ja puulastut muodostavat vaarallisen työalueen. Vaarana on kompastuminen, liukastuminen tai kaatuminen. Pidä työskentelyalue raivattuna!
- Älä koskaan aseta käsiä koneen liikkuville osille, kun kone on käynnissä. Pidä turvaetäisyys puurunkoon, työntäjään ja halkaisukiilaan käsien suojaamiseksi loukkaantumisilta.
- Halkaise vain puuta, jonka pituus on korkeintaan sallittu enimmäispituus (1050 mm).
-  Tarkista ennen halkaisemista, että halkaisupylväs on rasvattu riittävästi, jotta se voi kulkea vaivatta sisään ja ulos.

Mitä voidaan halkaista?

Halkaistavien pölkkyjen koko

Puun pituus: maks. 1050 mm

Puun läpimitta: min. 50 – maks. 340 mm

Puun läpimitta on suositeltu ohjearvo, koska:

- ohutta puuta voi olla vaikea halkaista, jos siinä on oksareikiä tai sen syyt ovat liian kovat.

Älä halkaise tuoreita pölkkyjä. Kuivat, varastoidut pölkkyt halkeavat paljon helpommin, eivätkä jumitu niin usein kiinni kuten tuore (märkä) puu.



 Kovilla puilla on taipumus pirstoutua: Ole erityisen varovainen!

Käyttö

Käyttö molemmin käsin

 Puunhalkaisukonetta saa käyttää ainoastaan yksi henkilö, ei useampi.

 Älä koskaan lukitse käyttökahvoja (kiinnityskäpäliä).

1. Paina vihreää käynnistypainiketta. Odota muutama sekunti, jotta moottori saavuttaa lopullisen kierroslukunsa ja hydrauliiikapumpun paine kehittyy.
 -  Kun lämpötila on alle -5° C, anna halkaisukoneen käydä tyhjäkäynnillä vähintään 15 min., jotta öljy voi lämmetä.
2. Aseta pölkky halkaisukoneen pöydälle.
 -  Käsittele halkaistava tavara ainoastaan syyn suuntaisesti.
3. Pidä pölkystä kiinni kiinnityskäpäliällä.



4. Paina samanaikaisesti käyttökahvaa alaspäin.
→ Halkaisukiilla työnny pölkkyä vasten. Pölkky halkaistaan.
5. Päästä käyttökahvasta ja toimintapainikkeesta irti, pölkyn halkaisukiilla palaa lähtöasemaan.
❗ Jos päästetään irti yhdestäkin kahvasta, halkaisuterä pysähtyy.

👉 Erityisiä huomautuksia halkaisemista varten:

▪ Valmistelut:

Valmistelee halkaistava puu sopivan mittaiseksi ja huomioi, että puu on katkaistu suoraan.
Aseta puu halkaisukoneeseen siten, että se ei aiheuta vaaraa itsellesi (kompastusvaara).

▪ Iskunpituuden säätö

Lyhyempien puokappaleiden kohdalla suorituskykyä voidaan nostaa lyhentämällä halkaisuterän paluumatkaa.

1. Aseta pölkky halkaisupöydälle ja molempia käyttökahvoja painamalla siirrä halkaisuterää noin 2 cm:n päähän pölkystä.

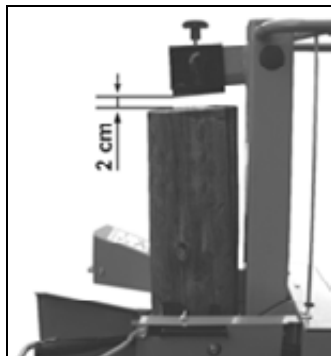

2. Päästä irti yhdestä käyttökahvasta, jotta halkaisuterä pysähtyy tähän asentoon ja sammuta laite.



3. Vedä verkkopistoke irti
4. Päästä irti toisesta käyttökahvasta.
5. Lyhennä paluumatkaa sivussa sijaitsevalla tangolla kiinnittämällä kiristysruuvi tarvittavaan korkeuteen.



kiristysruuvi

▪ Pöytäkorkeuden säätö

Pöytätason ylin asento on tarkoitettu enintään: 540 mm
Pöytätason keskimääräinen asento on tarkoitettu enintään: 750 mm
Pöytätason alin asento on tarkoitettu enintään: 1050 mm

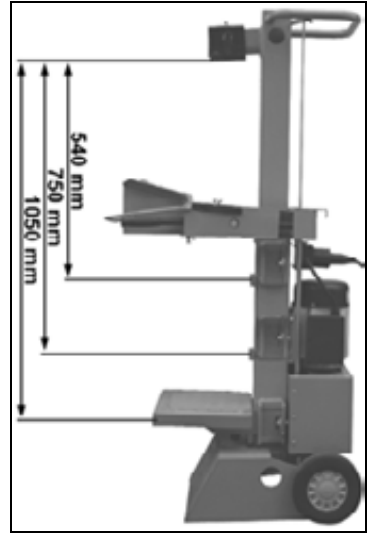

1. Irrota lukitustapit.
2. Vedä pöytä ulos.

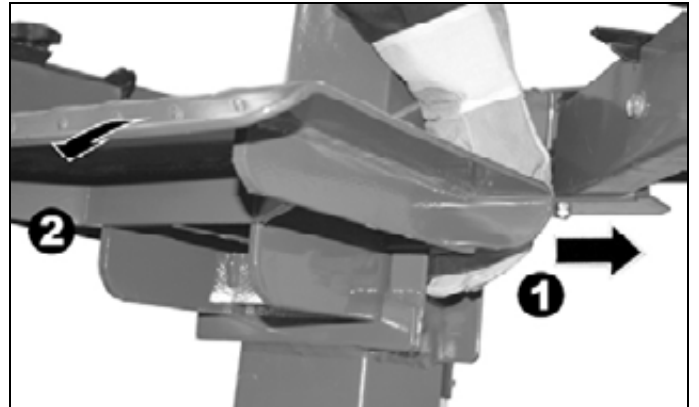

3. Aseta pöytä kohtaan, joka on lähellä pölkyn pituutta, ja varmista se lukitustapeilla.

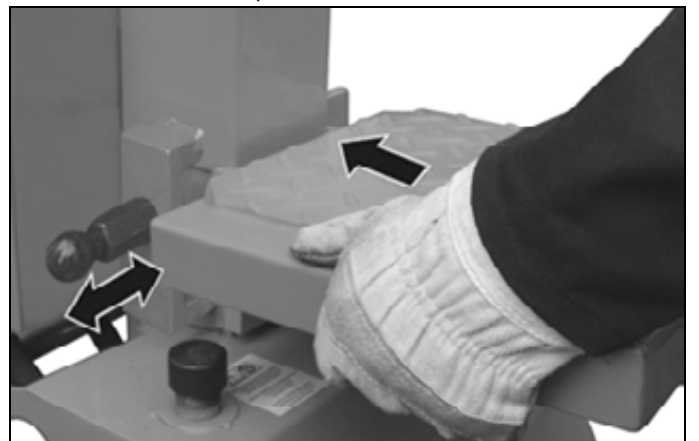

▪ Halkaisuristin säätö:

1. Löysää tähtikahvaruuvia.
2. Työnnä halkaisuristi oikeaan kohtaan. (Tähtikahvaruuvi on halkaisuterän reiän yläpuolella).
3. Kiristä tähtikahvaruuvi.

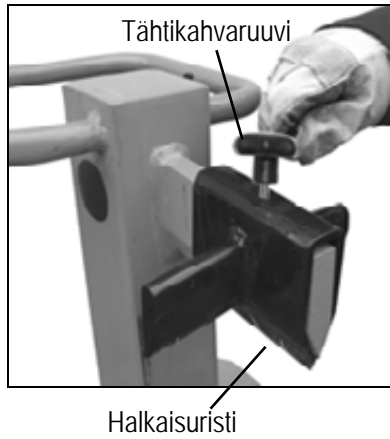

▪ Lyhyen puun halkaiseminen:

1. Pöytätason ylin asento.
2. Aseta pölkky halkaisukoneen pöydälle.
3. Pidä pölkystä kiinni kiinnityskäpälillä.

❗ Käsittele halkaistava tavara ainoastaan syyn suuntaisesti.

▪ Pitkän puun halkaiseminen:

1. Pöydän alin asento.
2. Poista halkaisuristi.
3. Aseta pölkky halkaisukoneen pöydälle.



❗ Mahdollinen häiriö pitkän puun halkaisemisessa: Halkaistava tavara ei halkea kokonaan, jumittuu halkaisuterään ja vedetään paluumatkalla mukaan ylös.

Tässä tapauksessa toimi seuraavasti:

1. Sammuta laite.
2. Kiinnitä pöytätaaso keskimmaiseen tai ylimmäseen asentoon riippuen halkaistavan pölkyn pituudesta.
3. Käynnistä laite ja jatka halkaisemista.



⚠ Älä koskaan halkaise kahta pölkkyä samalla työkerralla.

⚠ Älä koskaan lisää tai vaihda puuta työvaiheen aikana.

❗ Älä koskaan pakota pölkyn halkaisemista ylläpitämällä työntöä usean sekunnin ajan. Tämä voi johtaa koneen vaurioitumiseen.

Aseta pölkky uudestaan pöydän päälle ja toista halkaisutapahtuma tai laita pölkky sivuun.

Kuinka irrotetaan jumittunut tukki?

Vaarana on, että oksallinen pölkky jumittuu halkaisuvaiheessa.

1. Laite on sammutettava ja sytytystulpan kenkä on vedettävä irti.
2.  Älä poista jumittuneita pölkkyjä käsillä.

3. Liikuta jumittunutta pölkkyä varovaisesti rautakangella edestakaisin, jotta pölkky irtoaa. Älä vaurioita halkaisupylvästä!

⚠ Älä koskaan hakkaa jumittunutta pölkkyä tai pidä käsiä pölkyn lähellä sitä irrotettaessa.

⚠ Älä koskaan irrota jumittunutta pölkkyä sahaamalla.

⚠ Älä pyydä toista henkilöä avuksi.

▪ Työn lopettamisen jälkeen:

- Siirrä halkaisuterä alimpaan asentoon (sisääntyönnetty tila).
- Päästä irti yhdestä käyttökahvasta.
- Sammuta laitteen moottori.
- Huomioi huolto- ja hoito-ohjeet.

Huolto ja Puhdistus



Ennen jokaista huolto- ja puhdistustyötä

- kytke laite pois päältä
- verkkopistoke vedetään irti



Käytä suojakäsineitä käsien loukkaantumisen välttämiseksi.

Huolto- ja puhdistustyötä varten poistetut turvavarusteet täytyy asentaa ehdottomasti asianmukaisesti takaisin.

Käytä vain alkuperäisvaraosia. Muiden osien käytöstä voi seurata odottamattomia vahinkoja ja vammoja.

Varmista huollon tai korjauksen jälkeen, ettei työkaluja tai ruuvivääntimiä jäänyt laitteeseen.

Tässä luvussa kuvattuja huolto- ja puhdistustöitä laajempia töitä saa suorittaa vain asiakaspalvelu.

Jotta taataan laitteen pitkä ja luotettava käyttö, suorita seuraavat huoltotyöt säännöllisesti.

❗ Huomioi seuraavat kohdat, jotta halkaisukoneen toimintakyky säilyisi:

- Puhdista kone perusteellisesti työn päättymisen jälkeen.
- Löysät kiinnitykset.
- Kuluneet tai vaurioituneet rakenneosat.
- Poista pihkajäännökset.
- Voitele männänvarsi säännöllisesti ympäristöystävällisellä suihkutusöljyllä.

- Tarkista säännöllisesti hydraulikkaletkujen ja letkuliitokset tiiviys ja kunto.
- Oikein asennetut ja ehjä suojukset ja turvavarusteet.

Halkaisukiilan teroitus

Kun konetta on käytetty pitkään tai halkaisuteho on vähentynyt, teroita halkaisukiila hienolla viilalla (purseen poisto).

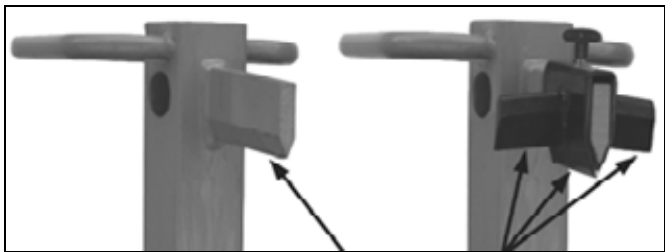

Reunan teroitus

Miten tarkistetaan öljytaso?

1. Halkaisupylvään on oltava sisääntyönnetty.
2. Ruuvaa öljyn mittatikku ulos.
3. Puhdista öljyn mittatikku ja öljytiiviste.
4. Työnnä mittatikku takaisin aukkoon vasteeseen asti.
5. Vedä öljyn mittatikku jälleen ulos.

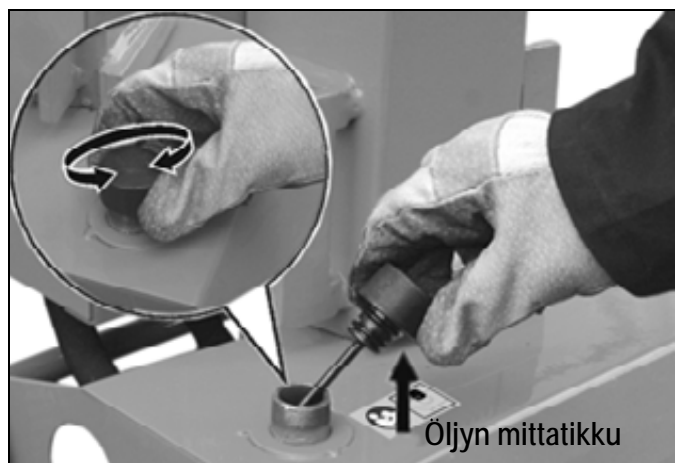

☞ Säiliössä on riittävästi öljyä kun öljytaso on molempien merkien välissä.

☞ Öljyä täytyy lisätä puhtaan supillon avulla, jos öljytaso on alemman merkin alapuolella.

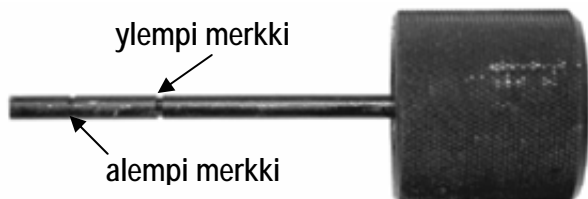

6. Tarkista öljytiiviste. Jos tiiviste on vaurioitunut, se on vaihdettava.
7. Työnnä mittatikku takaisin aukkoon vasteeseen asti.

Milloin öljy vaihdetaan?

Ensimmäinen öljynvaihto 50 käyttötuntien jälkeen, sitten 500 käyttötuntien välein.

Vaihto:

1. Halkaisupylvään on oltava sisääntyönnetty.
2. Ruuvaa öljyn mittatikku ulos.
3. Aseta halkaisukoneen alle astia, johon mahtuu vähintään 4,5 litraa öljyä.
4. Ruuvaa tyhjennystulppa irti, jotta öljy voi valua ulos.



5. Aseta tiiviste ja tyhjennystulppa takaisin.
6. Kaada uusi hydraulikkaöljy (n. 1,5 litraa) puhtaan supillon avulla säiliöön.
7. Puhdista öljyn mittatikku ja öljytiiviste.
8. Tarkista öljytiiviste. Jos tiiviste on vaurioitunut, se on vaihdettava.
9. Ruuvaa öljyn mittatikku jälleen kiinni.

Poista vanha öljy asianmukaisesti (paikallinen jäteöljyn keruupiste). Vanhan öljyn valuttaminen maahan tai sekoittaminen jätteeseen on kielletty.

Hydrauliikkaöljy

Halkaisukoneelle suosittelemme seuraavia hydraulikkaöljyjä:

- Shell Tellus T 22
- Aral Vitam Gf 22
- BP Energol HLP 22
- Mobil DTE 11
- tai vastaava

Älä käytä muita öljytyyppejä. Muiden öljytyyppien käyttö vaikuttaa halkaisukoneen toimintaan.

Tekniset tiedot

| | | |
|-----------------------------|---|--------------------------------|
| Malli / Tyyppi | ASP 6 N | ASP 6 N - 400 |
| Halkaisuvoima | 60 kN (6 t) | |
| Puun pituus | maks. 1050 mm | |
| Puun läpimitta | min. 50 mm – maks. 340 mm | |
| Halkaisuliike | ≈ 500 mm | |
| Syöttönopeus | n. 0,04 m/sek. | |
| Palautusnopeus | n. 0,17 m/sek. | |
| Hydrauliikkaöljy (maks.) | 4,5 l | |
| Järjestelmäpaine | 21 MPa (210 bar) | |
| Sähkötönnön teho (ottoteho) | P ₁ 3,5 kW (S6 40%) | P ₁ 3,0 kW (S6 40%) |
| Liitäntä | 230 V ~ 50 Hz, 16 A hidas | 400 V 3~ 50 Hz, 16 A |
| Mitat runkotelineellä | pituus 760 x leveys 500 x korkeus 1520 mm | |
| Paino | n. 100 kg | n. 99 kg |

Mahdolliset häiriöt



Ennen jokaista häiriönpoistoa:

- kytke laite pois päältä
- vedä virtapistoke irti

| Ongelma | Mahdollinen syy | Korjaus |
|--|--|---|
| Pölkky ei halkea (liian pieni halkaisuteho) | <ul style="list-style-type: none"> ⇒ Pölkky on asetettu väärin. ⇒ Pölkky ylittää sallitut mitat tai puu on liian kova koneen teholle. ⇒ Halkaisukiila ei halkaise. ⇒ Hydrauliikkapaine liian alhainen. ⇒ Laukaisuvivusto on vääntynyt (hydrauliikkapainin ei painaudu kokonaan sisään). ⇒ Väärä liitäntäjohto (yli 10 m pitkä tai liian pieni johdinhalkaisija). | <ul style="list-style-type: none"> ⇒ Aseta pölkky uudelleen. ⇒ Katkaise pölkky sallittuihin mittoihin. ⇒ Teroita halkaisukiila, tarkista purse ja lovet. ⇒ Tarkista öljytaso, lisää tarvittaessa öljyä. Ongelmaa ei voi poistaa, ota yhteys valmistajaan tai valmistajan nimeämään yritykseen. ⇒ Anna valmistajan tai valmistajan nimeämän yrityksen korjata vivusto. ⇒ Käytä sopivaa liitäntäjohtoa. |
| Halkaisukiila liikkuu horjuen tai voimakkaasti väristen. | <ul style="list-style-type: none"> ⇒ Ilmaa piirissä. ⇒ Halkaisupylväs ei ole tarpeeksi rasvattu tai öljytty. | <ul style="list-style-type: none"> ⇒ Tarkista öljytaso, lisää tarvittaessa öljyä. ⇒ Rasvaa halkaisupylväs tai öljyä se ympäristöystävällisellä suihkutussyövyllä. Ongelmaa ei voi poistaa, ota yhteys valmistajaan. |
| Halkaisukiila ei liiku. | <ul style="list-style-type: none"> ⇒ Hydrauliikkapumppu viallinen. | <ul style="list-style-type: none"> ⇒ Ongelman poistamiseksi ota yhteys valmistajaan. |
| Moottori käynnistyy, mutta halkaisupylväs ei liiku. | <ul style="list-style-type: none"> ⇒ Moottori pyörii väärään suuntaan. | <ul style="list-style-type: none"> ⇒ Tarkista moottorin pyörimissuunta. 400 V 3~: vaihda pyörimissuunta. 230 V ~: Ongelman poistamiseksi ota yhteys valmistajaan. |
| Moottori ei käynnisty. | <ul style="list-style-type: none"> ⇒ Ei verkkojännitettä. ⇒ Kolmivaihemoottorin 2-vaiheinen käynti. ⇒ Liitäntäjohto viallinen. ⇒ Sähkötönnön viallinen. | <ul style="list-style-type: none"> ⇒ Tarkasta sulake. ⇒ Vaihda johto tai anna tarkastettavaksi (sähköasentaja). ⇒ Vaihda johto tai anna tarkastettavaksi (sähköasentaja). ⇒ Ongelman poistamiseksi ota yhteys valmistajaan. |

Takuuehdot

Huomioi mukana oleva takuuselvyty.



A gépet nem szabad üzembe helyezni, amíg a jelen kezelési utasítást el nem olvasta, valamennyi leírt tudnivalót figyelembe nem vett és a gépet a leírtak szerint nem szerelte össze.

A kezelési utasítást a további használathoz kérjük megőrizni.

Tartalom

| | |
|---------------------------------------|----|
| Megfelelőségi nyilatkozat | 1 |
| A berendezés leírása / Pótalkatrészek | 3 |
| Szerelése | 6 |
| Szállítási terjedelem | 69 |
| Jelölések | 69 |
| Rendeltetésszerű alkalmazás | 70 |
| További kockázatok | 70 |
| Biztonságos munkavégzés | 70 |
| Szállítási tudnivalók | 71 |
| Felállítás | 71 |
| Üzembehelyezés | 71 |
| Munkavégzés a tűzifa aprítógéppel | 72 |
| Karbantartás és tisztítás | 75 |
| Műszaki adatok | 76 |
| Lehetséges zavarok | 77 |
| Garancia | 77 |

Szállítási terjedelem

A kicsomagolás után kérjük, ellenőrizze a karton tartalmának teljességét és esetleges szállítási sérüléseit.

Kifogásait haladéktalanul közölje a kereskedővel, szállítóval ill. a gyártóval. A későbbi reklamációkat nem áll módunkban elismerni.

| | |
|-----------------------------|-----------------------|
| ▪ 1 előreszerelt berendezés | ▪ 1 tengely |
| ▪ 1 kezelőkar - jobb | ▪ 1 csavartasak |
| ▪ 1 kezelőkar - bal | ▪ 1 kezelési útmutató |
| ▪ 2 kerék | |

Jelölések - Berendezés



Üzembehelyezés előtt olvassa el a kezelési utasítást és a biztonsági tudnivalókat, és munkája során mindenkor vegye figyelembe azokat.



Figyelem!

A javítási, karbantartási és tisztítási munkák előtt állítsa le a motort és húzza ki a hálózati csatlakozót!



Fennáll a vágási és horzsolási sebesülés veszélye, nem szabad a veszélyes részeket megérinteni, ha a hasítóék mozgásban van.



Ha a tuskó megszorult a hasító ékben, azt tilos kézzel kivenni.

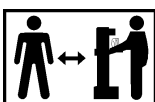

A gép munkaterületén csak a gépkezelő állhat. Illetéktelen személyeket és háziállatokat, haszonállatokat a veszélyzónától (legkisebb távolság: 5 m) távol kell tartani.



Szem- és hallásvédelmet viselünk.



Munka közben mindig viseljen arcvédőt, hogy védje az arcát faforgácstól és szilánkoktól.



Munka közben mindig viseljen védőkesztyűt, hogy védje a kezét faforgácstól és szilánkoktól.



Munka közben mindig viseljen munkavédelmi cipőt, hogy védje magát a leeső tuskóktól.



Tartsa rendben munkaterületét! A rendtelenség balesethez vezethet.



Az olaj tűzveszélyes és felrobbanhat. Dohányzás és nyílt láng használata tilos!



A fáradt olajat az előírásoknak megfelelően helyezze el (helyi fáradt olaj gyűjtőhely). Tilos a fáradt olajat a talajba eresztetni vagy a hulladék közé keverni.



A védő- és biztonsági eszközöket eltávolítani vagy megváltoztatni tilos.



Mindig figyelje a tuskó toló mozgását.

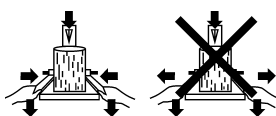

A hasítás során a feszítőkarmokkal rögzítse a munkadarabot.



Mielőtt a tűzifa aprítógépet üzembe helyezné, először légtelenítse a hidraulika berendezést (lásd az „Üzembehelyezés” c. fejezetet).



Ügyeljen a motor forgásirányára (a motoron nyíl jelzi),

mert a hibás forgásirányban végzett üzem károsítja az olajszivattyút (lásd az „Üzembehelyezés” c. fejezetet).

A készülék / csomagolás jelzései



Az elektromos készülékeket nem szabad háztartási hulladékként kezelni. Gondoskodjon a készülékek, a tartozékok és a csomagolás környezetbarát újrahasznosításáról.

Az elektromos és elektronikus berendezések hulladékairól szóló 2002/96/EK európai irányelv szerint a már nem használható villamos készülékeket külön kell gyűjteni, és gondoskodni kell a környezetbarát újrahasznosításukról.

Jelölések - Kezelési utasítás



Fenyegető veszély vagy veszélyes helyzet. Az itt leírt tudnivalók figyelmen kívül hagyása sérülést okozhat vagy dologi kárhoz vezethet.



Fontos tudnivalók a szakszerű kezeléshez. Az itt leírt tudnivalók figyelmen kívül hagyása zavarhoz vezethet.



Felhasználói tudnivalók. Az itt leírt tudnivalók segítenek Önnek a különböző funkciók optimális kihasználásában.



Szerelés, kezelés és karbantartás. Pontosan megismerheti, hogy a láncfűrészrel milyen tennivalók vannak.

Rendeltetésszerű alkalmazás

- A tűzifa aprítógépet csak tűzifa aprítására lehet használni..
- A tűzifa aprítógéphez csak egyenesen vágott fa használható.
- A felaprítandó tuskóból a fémrészeket (szögeket, drótot, stb.) feltétlenül el kell távolítani.
- A rendeltetésnek megfelelő használathoz tartozik még a gyár által előírt módon való használat, karbantartás és javítás, valamint az útmutatóban olvasható biztonsági tudnivalók követése.
- Minden ezt meghaladó használat nem rendeltetészerű használatnak minősül. Az ebből eredő károkért a gyártó felelősséget nem vállal, ennek kockázatát kizárólag a felhasználó viseli.
- A tűzifa aprítógép önkényes módosítása az abból eredő bármilyen kár esetére kizárja a gyártó felelősségét.
- A gépet csak olyan személy szerelheti, használhatja és tarthatja karban, akit azzal megbíztak, és akit a lehetséges veszélyekről tájékoztattak. Karbantartást csak gyárunk, vagy az általunk megnevezett vevőszolgálati műhely végezhet.

További kockázatok

 A rendeltetés által meghatározott szerkezetből adódóan minden vonatkozó biztonsági rendelkezés betartása ellenére még rendeltetészerű alkalmazás esetén is előfordulhatnak további kockázatok.

A fennmaradó kockázatok minimálisra csökkenthetők, ha a „Biztonsági tudnivalók”, a „Rendeltetésű alkalmazás”, valamint a kezelési utasítás előírásait követi és hiánytalanul betartja.

A körültekintő és óvatos eljárás csökkenti a személyi sérülések és károk keletkezésének kockázatát.

- Figyelmen kívül hagyott vagy figyelmet elkerülő biztonsági intézkedések a kezelő sérüléséhez vagy dologi károkhoz vezetnek.
- Figyelmetlenség, a biztonsági előírások be nem tartása és szakszerűtlen használat esetén a mozgó hasítóké a kéz ill. az ujjak sérülését okozhatja.
- Amennyiben nem szabályszerű villamossági csatlakozóvezetékeket használ, akkor az áram veszélyeztetést jelent.
- A nyitott elektromos szerkezeti elemek esetén fennáll a feszültség alatt álló alkatrészek megérintésének veszélye.
- Hallásvédelem nélkül végzett hosszabb munka esetén fennáll a halláskárosodás veszélye.

Ezen kívül minden megtett intézkedés ellenére is fennállhatnak nem nyilvánvaló egyéb kockázatok.

Biztonságos munkavégzés

 Ezért a termék üzembehelyezése előtt olvassa el és vegye figyelembe az itt következő tudnivalókat és az adott ország biztonsági előírásait annak érdekében, hogy saját magát és másokat is a balesetektől megvédje.

- ❗ A biztonsági tudnivalókat minden olyan személynek adja tovább, aki a géppel munkát végez.
- ❗ A biztonsági tudnivalókat kérjük jól megőrizni.
- Legyen figyelmes. Figyeljen arra, amin dolgozik. Munkáját ésszerűen hajtsa végre. Ne használja a gépet, amikor fáradt, ha drog, alkohol vagy gyógyszer hatása alatt áll, ami befolyásolhatja ítélőképességét.
- A kezelési utasítás segítségével már használat előtt ismerkedjen meg alaposan a géppel.
- Ne használja a gépet nem rendeltetésű célra (lásd „Rendeltetésű alkalmazás” és „Munkavégzés a tűzifa aprítógéppel”).
- Gondoskodjék biztonságos helyzetéről és mindig tartsa meg egyensúlyát.
- Álljon a toló mögé, a kezelő fogantyú közelébe. Soha ne tartózkodjon a hasítóék közelében.
- Ne álljon fel a gépre..
- Munka közben használjon
 - védőszemüveget vagy arcvédőt
 - védőkesztyűt
 - szükség esetén hallásvédőt
 - munkavédelmi cipőt acél cipőorral
- Viseljen munka közben megfelelő munkaruhát:
 - ne hordjon bő öltözetet vagy ékszert, mert azokat egy mozgó alkatrész elkaphatja.
- A gépkezelő felelős a gép környezetében tartózkodó más személyek biztonságáért.
- Gyermek és 18 év alatti fiatalok a gépet nem kezelhetik.
- Gyermeket tartson távol a berendezéstől.
- A gépet mindaddig ne használja, amíg illetéktelen személyek vannak a közelben.
- A gépet soha ne hagyja felügyelet nélkül.
- Tartsa rendben munkaterületét! A rendtelenség balesethez vezethet.
- Ne terhelje túl a gépet! A megadott teljesítménytartományban a gép jobban és biztonságosabban működik.
- A gépet csak teljes és tökéletesen felhelyezett biztonsági berendezésekkel használja, és ne végezzen a gépen olyan módosítást, ami a biztonságot hátrányosan befolyásolhatja.
- A berendezés, illetve annak részei nem módosíthatók.
- A gépet vízzel locsolni tilos.
- Ne hagyja a gépet esőben ázni és esőben ne dolgozzon a gépen.
- A gépet száraz, gyermekektől elzárt helyen tárolja.
- Kapcsolja ki a készüléket és húzza ki a hálózati csatlakozót a konnektorból a következő esetekben:
 - javítási munkálatok
 - karbantartási és tisztítási munkák
 - zavarok elhárítása
 - a csatlakozó vezetékek ellenőrzése, hogy nincsenek-e összegabalyodva vagy megsérülve
 - szállítás
 - készülék elhagyása (rövid megszakítás esetén is)



- ▶ Mielőtt a tűzifa aprítógépet áttolná más helyre, zárja be ismét az olajtartályt, mert ellenkező esetben kifröccsen az olaj a tartályból.

i A hidraulikus berendezés légtelenítésének elmulasztása esetén a bezáródott levegő megrongálja a tömítéseket, és a tűzifa aprítógép maradandó károsodását okozza.

i Hálózati csatlakozás

- Hasonlítsa össze a készülék ismertető címkéjén megadott feszültséget a hálózati feszültséggel és csatlakoztassa a készüléket a megfelelő és előírások szerinti konnektorba.
- Használjon megfelelő keresztmetszetű hosszabbító kábelt.
- A gépet a megfelelő 30 mA Fi védőkapcsolón (hibaáram védőkapcsoló) keresztül csatlakoztassa.

i Biztosíték

230 V ~ → 16 A lomha  400 V 3~ → 16 A

i Ki- és bekapcsolás

! A berendezés minden használata előtt ellenőrizze a kikapcsoló berendezés működését (be- és kikapcsolással).

Ne használjon olyan készüléket, amelynek a kapcsolóját nem lehet ki- és bekapcsolni. A sérült kapcsolót a szervizzel haladéktalanul javíttassa meg vagy cseréltesse ki.





Bekapcsolás
Nyomja meg a zöld gombot.

Kikapcsolás
Nyomja meg a piros gombot.

i Újraindulás elleni biztosítás áramkimaradás esetére (feszültségkioldó)

Bei Stromausfall, unbeabsichtigtes Ziehen des Steckers, defekte Sicherung usw. schaltet das Gerät automatisch ab. A készülék ismételt bekapcsolásához a ki- és bekapcsolón nyomja meg újra a zöld gombot.

! Háromfázisú 400 V-os árammal működő tűzifa aprítógép

!   **Ügyeljen a motor forgásirányára (a motoron nyíl jelzi), mert a hibás forgásirányban végzett üzem károsítja az olajszivattyút.**

Forgásirány ellenőrzése

- ▶ Kapcsolja be a motort, a hasítókés ekkor automatikusan a felső helyzetbe megy.
- ▶ Ha a hasítókés már felső helyzetben van: fogja meg mindkét kezelőkart és nyomja le azokat. Ilyenkor a hasítókés alsó helyzetbe megy le.
- ▶ Ha a hasítókés a motor beindulása után nem mozdul, kapcsolja ki a motort és változtassa meg a forgásirányt.

A forgásirányt úgy lehet megváltoztatni, hogy egy csavarhúzóval helyezze be a csatlakozó kereten található részbe, a csavarhúzóval kissé megnyomja és jobbra vagy balra elfordítva beállítja a helyes forgásirányt.



i Hidraulika

- Ne használja a gépet, ha a hidraulika folyadék veszélyeztetni annak üzemét.
- Gondoskodjon arról, hogy a gép és a munkaterület mindig tiszta és olajnyomoktól mentes legyen.

Elcsúszás veszélye és tűzveszély!

- Rendszeresen ellenőrizze, hogy a tartályban van-e elegendő mennyiségű hidraulika folyadék (lásd a „Karbantartás és ápolás” c. fejezetet).

! Tartalom: kb. 4,0 l

Munkavégzés a tűzifa aprítógéppel

! További BIZTONSÁGI TUDNIVALÓK

- A tűzifa aprítógépet csak egyetlen személy kezelheti.
- A gép kezelését csak olyan 18. életévet betöltött személy végezheti, aki elolvasta és megértette a kezelési utasítást.
- Az esetleges sérülésveszély elkerülése érdekében mindig használja a személyi védőeszközöket (arcvédő, védőkesztyű, munkavédelmi cipő).
- Nem szabad olyan fatuskót felaprítani, amiben szög, drót vagy egyéb tárgy van.
- A már felaprított fa és faforgács veszélyes munkakörnyezetet hoz létre. Fennáll az elbottlás, elcsúszás vagy elesés veszélye. Tartsa rendben munkaterületét!
- Bekapcsolt gép esetén ne nyúljon mozgó alkatrészhez. Tartson megfelelő biztonsági távolságot a fatuskótól, a tolótól és a hasító éktől, hogy ezzel is védje kezét a sérüléstől.
- Mindig csak akkor aprítson fel, mely megfelel a maximálisan feldolgozható hosszának.
- **i** Aprítás előtt ellenőrizze, hogy megfelelő-e a hasítóoszlop zsírzása, és hogy nem ütközik-e problémába a be- és kijáratása.

! Mit szabad aprítanom?

A felaprítandó tuskók mérete

Tuskó hossza: max. 1050 mm

Tuskó átmérője: min. 50 – max. 340 mm

A megadott tuskó átmérő egy ajánlott érték, mert:



- a vékony tuskó nehezen aprítható, ha sok csomót tartalmaz vagy a rostok túl vastagok.

Ne aprítson friss fatuskót. A száraz, lerakott tuskókat sokkal könnyebben fel lehet dolgozni és a nedves (zöld) faanyaggal ellentétben ritkábban okozzák a szerszám berágódását.

! A keményfa hajlamos a szétesésre. Fokozott óvatossággal dolgozzon!

Kezelés

Kétkézes üzem

-  Soha ne kezeljék ketten a faaprítót.
-  Soha ne blokkolja a kezelőkarokat (feszítőkarok).

1. Nyomja meg a zöld bekapcsoló gombot. Várjon néhány másodpercig, míg a motor eléri végleges fordulatszámát és a hidraulika szivattyúban kialakul a megfelelő nyomás.

 -5° C alatti hőmérséklet esetén legalább 15 percig járassa üresjáratú üzemben a faaprítót, hogy felmelegedhessen az olaj.

2. Állítsa a tuskót a faaprító asztalára.

 Az aprítanivalót kizárólag a rostokkal egyező irányban munkálja meg.

3. Rögzítse a tuskót a feszítőkarokkal.



4. Egyidejűleg nyomja lefelé a kezelőkart.

➔ A tuskó toló a fatuskót a hasítóékhöz nyomja. Az ék felhasítja a tuskót.

5. Engedje el a kezelőkart és a kezelőgombot, erre a tuskó toló visszamegy kiinduló helyzetébe.

 Ha elengedi az egyik kezelőkart, a hasítóékhé leáll.

Aprításra vonatkozó különleges tudnivalók:

▪ Előkészítés

Készítse elő az aprítandó faanyagot a maximálisan feldolgozható méretek figyelembevételével, és ügyeljen arra, hogy a tuskók egyenesen legyenek vágva.

Úgy helyezze el az aprítandó faanyagot az aprítógép mellett, hogy az az Ön számára ne legyen balesetveszélyes (megbotlás).

▪ A löketmagasság beállítása

Rövidebb fadarabok esetében a hasítóékhé visszafutásának lerövidítésével fokozhatja a munkateljesítményt.

1. Állítsa a tuskót a hasítóasztalra, és a két kezelőkar lenyomásával közelítse a hasítóékhé kb. 2 cm-re a tuskóhoz.

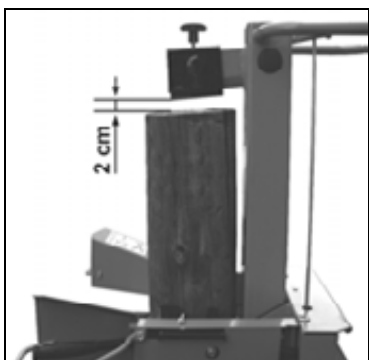

2. Engedje el az egyik kezelőkart, hogy a hasítóékhé megálljon ebben a helyzetben, és kapcsolja ki a készüléket.



3. Húzza ki a csatlakozó dugót.
4. Engedje el a második kezelőkart.

5. Rövidítse le a visszafutást az oldalt elhelyezett rúdon, a rögzítőcsavart a szükséges magasságban rögzítve.



▪ Az asztalmagasság beállítása

Az asztal felső pozíciója legfeljebb 500 mm-es tuskókhöz.

Az asztal középső pozíciója legfeljebb 700 mm-es tuskókhöz.

Az asztal alsó pozíciója legfeljebb 1050 mm-es tuskókhöz.

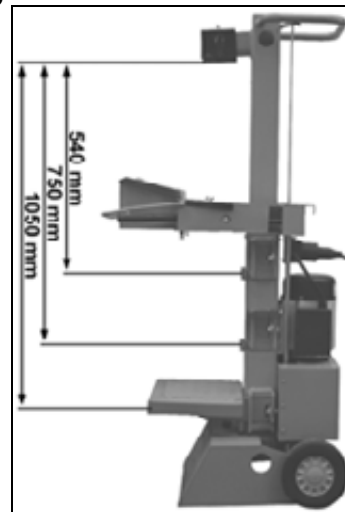

1. Oldja ki a reteszelő csapszeget.
2. Húzza ki az asztalt.



3. Állítsa az asztalt a tuskó hosszának megfelelő helyzetbe és biztosítsa azt a reteszelő csapszeggel.

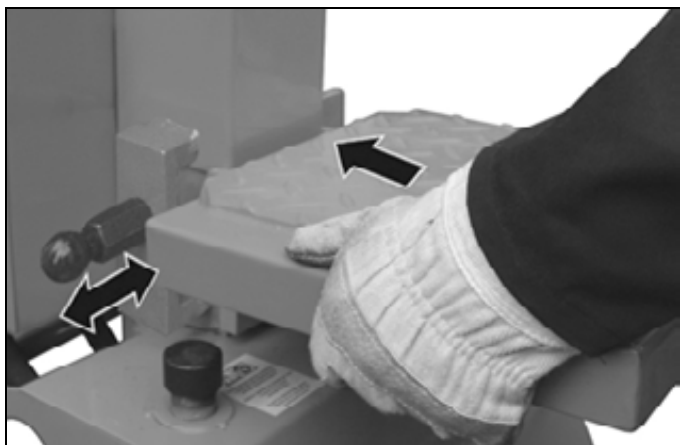

■ A hasítókereszt beállítása:

1. Oldja ki a csillagfogantyús csavart.
2. Tolja a hasítókeresztet a megfelelő helyzetbe. (A csillagfogantyús csavar a hasítókés furata felett helyezkedik el.)
3. Húzza meg ismét a csillagfogantyús csavart.

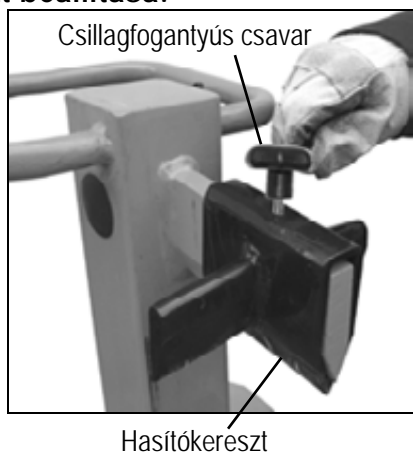

■ Rövidfa aprítása:

1. Az asztal felső pozíciója.
2. Állítsa a tuskót a faaprító asztallapjára.
3. Rögzítse a tuskót a feszítőkarmokkal.

i Az aprítanivalót kizárólag a rostokkal egyező irányban munkálja meg.

■ Hosszúfa aprítása:

1. Asztal alsó helyzete.
2. Távolítsa el a hasítókeresztet.
3. Helyezze a tuskót az asztalra.



i Lehetséges zavar hosszúfa aprítása során: Az aprítanivaló nem hasad szét teljesen, a hasítókésre szorul, és a visszafutás során felemelkedik.

Ebben az esetben a következőképpen járjon el:

1. Kapcsolja ki a készüléket.
2. A még hasításra váró tuskó hosszának megfelelően az asztallapot középső vagy felső helyzetben rögzítse.
3. Kapcsolja be a készüléket, és folytassa az aprítási folyamatot.



! Egy munkamenetben csak egy tuskót szabad feldolgozni.

! Munka közben soha ne rakjon fel újabb faanyagot vagy cserélje azt.

i Nem szabad a tolóerő néhány másodpercet meghaladó alkalmazásával kierőszakolni a tuskó hasítását. Ez a gép meghibásodásához vezethet. Helyezze a tuskót ismét a főkeretre, ismételje meg a hasítást vagy tegye félre a tuskót.

Hogyan lehet a beszorult tuskót kiszabadítani?

Fennáll a veszélye annak, hogy a göcsös aprítanivaló beszorul az aprítási folyamat során.

1. Kapcsolja ki a készüléket, és húzza le a gyújtógyertya csatlakozóját.

2.  A beszorult tuskókat ne kézzel távolítsa el.

3. A beszorult tuskót óvatosan egy feszítővas segítségével mozgassa ide-oda, hogy a tuskó kiszabadulhasson. Vigyázzon, nehogy megrongálja a hasítóoszlopot!

! A művelet során nem szabad a beszorult tuskót ütögetni vagy a tuskóhoz túl közel menni.

! Soha ne fűrészelve ki a beszorult tuskót.

! Ilyen esetben nem szabad egy második személy segítségét igénybe venni.

■ Használat után:

- Mozgassa a hasítókést az alsó pozícióba (behúzott állapotba).
- Engedje el az egyik kezelőkart.
- Kapcsolja ki a készüléket, és húzza ki a hálózati csatlakozót.
- Tartsa be a karbantartási és ápolási utasításokat.

Karbantartás és tisztítás



Minden karbantartási és tisztítási művelet előtt:

- kapcsolja ki a gépet
- húzza ki a csatlakozódugót.



Viseljen védőkesztyűt, nehogy a keze megsérüljön.

A karbantartáshoz és tisztításhoz eltávolított biztonsági szerkezeteket feltétlenül szabályosan vissza kell szerelni, és ellenőrizni kell a működésüket.

Csak eredeti gyári alkatrészt használjon. Másféle alkatrész előre nem látható kárt és balesetet okozhat.

Legyen gondja rá, hogy karbantartás és javítás után a gépből a szerszámot, csavarhúzózt távolítsa el.

Az e fejezetben leírtakon kívüli karbantartásokat csak megfelelő szakműhely ill. a vevőszolgálat végezheti el.

Az alábbiakban felsorolt karbantartási műveleteket a készülék hosszú és megbízható üzemének biztosítása érdekében rendszeresen végezze el.

i A tűzifa aprítógép működőképességének megőrzéséhez ügyeljen a következőkre:

- A munka befejeztével alaposan tisztítsa meg a gépet.
- Kilazult rögzítések.
- Kopott vagy sérült alkatrészek.
- Távolítsa el a gyanta maradványokat.
- Egy környezetbarát olajszoórral rendszeresen olajozza a dugattyúrudat.
- Rendszeresen ellenőrizze a hidraulikus tömlők és a tömlőcsatlakozások tömítettségét és szorosságát.
- A burkolatok és védőszerkezetek sérülésmentessége és megfelelő felszerelése.

Hasítóék élesítése

Hosszabb üzemszünet után, illetve csökkenő aprítási teljesítmény esetén egy finom reszelővel meg kell élesíteni a hasítóéket (sorja eltávolítás).

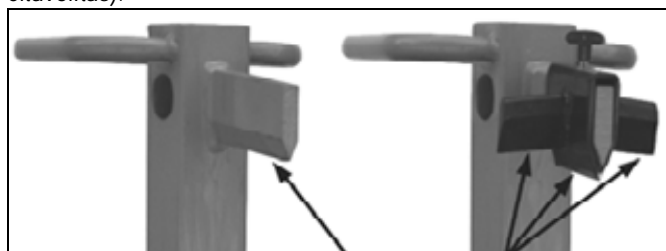

Szerszámél élesítése



Hogyan kell az olajszintet ellenőrizni?

1. A hasítóoszlop legyen bejárattott állapotban.
2. Csavarja ki az olajszintmérő pálcát.
3. Döntse meg a gépet ahhoz, hogy az olaj kiürüljön a felfogó edénybe.
4. Döntse meg oly módon a gépet, hogy az olajbetöltő nyílás felfelé mutasson.
5. Ismét húzza ki a szintmérő pálcát.

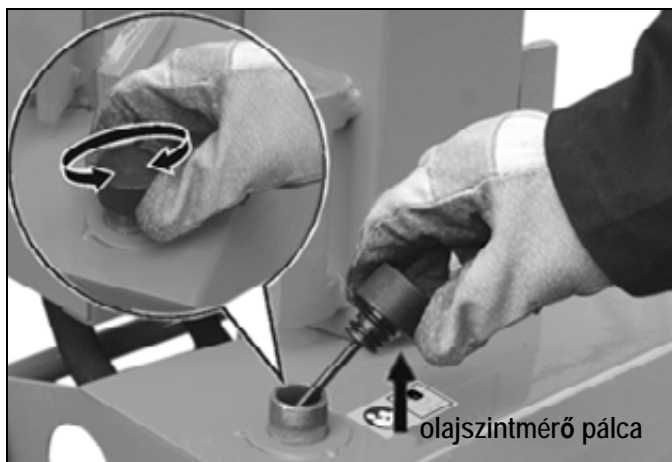
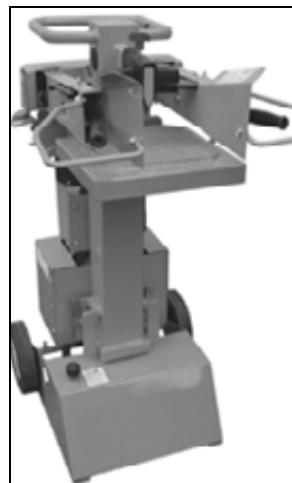

- Ha az olajszint a két jelölés között van, a tartályban elegendő olaj van.
- Ha az olajszint az alsó jel alatt van, egy tiszta tölcséren keresztül töltsön olajat a tartályba.

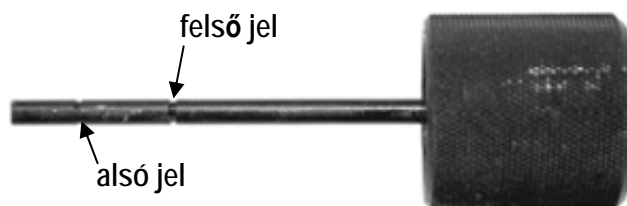

6. Ellenőrizze az olajtömítést. Ha a tömítés megsérült, ki kell cserélni.
7. Tolja vissza a nyílásba az olajszintmérő pálcát.



Mikor kell olajat cserélni?

Az első olajcserét 50 üzemóra után, ezt követően minden 250 üzemóra után kell elvégezni.

⚠ Ehhez két személy szükséges.

Olajcsere:

1. A hasítóoszlop legyen bejárattott állapotban.
2. Csavarja ki az olajszintmérő pálcát.
3. Állítson egy olyan edényt a tűzifa aprítógép alá, ami legalább 4,5 liter olajat képes felvenni.
4. Csavarja le a leeresztődugót, hogy az olaj kifolyhasson.

❗ Hidraulika folyadék

A tűzifa aprítógéphez a következő hidraulika folyadék fajták használatát javasoljuk:

- Shell Tellus T 22
- Aral Vitam Gf 22
- BP Energol HLP 22
- Mobil DTE 11
- vagy ezekkel egyenértékű hidraulika folyadék

Más olajfajtát ne használjon. Az előírttól eltérő minőségű olajok használata hátrányosan befolyásolja a tűzifa aprítógép működését.



5. Helyezze vissza tömitést és a leeresztődugót.
6. Egy tiszta tölcsér segítségével töltsön a tartályba 1,5 liter friss hidraulika folyadékot.
7. Tisztítsa meg a szintmérő pálcát és az olajtömitést.
8. Ellenőrizze az olajtömitést. Ha a tömités megsérült, ki kell cserélni.
9. Csavarja vissza az olajsztintmérő pálcát.

A fáradt olajat az előírásoknak megfelelően helyezze el (helyi fáradt olaj gyűjtőhely). Tilos a fáradt olajat a talajba eresztetni vagy a hulladék közé keverni.

Műszaki adatok

| Modell / Típus | ASP 6 N | ASP 6 N - 400 |
|---|--|--------------------------------|
| Aprítóerő | | 60 kN (6 t) |
| Fatuskó hossza | | max. 1050 mm |
| Fatuskó átmérője | | min. 50 mm – max. 340 mm |
| Hasító emelés | | ≈ 500 mm |
| Előtolási sebesség | | kb. 0,04 m/s |
| Visszafutási sebesség | | kb. 0,17 m/s |
| Hidraulika folyadék (max.) | | 4,5 l |
| Rendszernyomás | | 21 MPa (210 bar) |
| Elektromotor teljesítménye (teljesítményfelvétel) | P ₁ 3,5 kW (S6 40%) | P ₁ 3,0 kW (S6 40%) |
| Csatlakozás | 230 V ~ 50 Hz, 16 A lomha | 400 V 3~ 50 Hz, 16 A |
| Méretekalvázzal együtt | hosszúság 760 x szélesség 500 x magasság 1520 mm | |
| Súly | kb. 100 kg | kb. 99 kg |

Lehetséges zavarok



Minden zavarelhárítás előtt

- kapcsolja ki a gépet
- húzza ki a csatlakozódugót.

| Probléma | Lehetséges oka | Hiba elhárítása |
|--|---|--|
| Tuskó nem hasad (túl kicsi az aprítási teljesítmény) | <ul style="list-style-type: none"> ⇒ tuskó nincs megfelelő helyzetben ⇒ tuskó a megengedett méretnél nagyobb, vagy a faanyag a gép teljesítőképességéhez képest túl kemény ⇒ hasítókéscs nem aprít ⇒ hidraulika nyomás túl alacsony ⇒ kioldó rudazat elgörbült (hidraulika szelepemelő nem nyomódik be teljesen) ⇒ Nem megfelelő a csatlakozóvezeték (hosszabb mint 10 m vagy túl alacsony az ér keresztmetszete) | <ul style="list-style-type: none"> ⇒ tegye a tuskót megfelelő helyzetbe ⇒ vágja a tuskót a megengedett méretre ⇒ élesítse meg a hasítókéscs, ellenőrizze, hogy nincs-e az élen sorja vagy csorbulás ⇒ ellenőrizze a hidraulika folyadék szintjét, szükség esetén töltsön utána hidraulika folyadékot ha a probléma nem oldható meg, forduljon a gyártóhoz vagy az általa megnevezett céghez ⇒ a gyártóval vagy az általa megnevezett céggel állítsa be a rudazatot ⇒ használjon megfelelő csatlakozóvezeték |
| Tuskó toló nem egyenletesen vagy rezgésekkel mozog | <ul style="list-style-type: none"> ⇒ levegő a hidraulika vezetékben ⇒ hasítóoszlop zsírkenése vagy olajozása nem elegendő | <ul style="list-style-type: none"> ⇒ ellenőrizze a hidraulika folyadék szintjét, szükség esetén töltsön utána hidraulika folyadékot ⇒ kenje be kenőzsírral vagy környezetbarát szóró olajjal olajozza be a hasítóoszlopot ha a probléma nem oldható meg, forduljon a gyártóhoz |
| Tuskó toló nem mozog | <ul style="list-style-type: none"> ⇒ hidraulika szivattyú meghibásodott | <ul style="list-style-type: none"> ⇒ a probléma megoldása érdekében forduljon a gyártóhoz |
| Motor elindul, de a hasítóoszlop nem mozdul | <ul style="list-style-type: none"> ⇒ motor forgásiránya nem megfelelő | <ul style="list-style-type: none"> ⇒ ellenőrizze a motor forgásirányát háromfázisú (400 V 3-): állítsa át a forgásirányt AC (230 V-): a probléma megoldása érdekében forduljon a gyártóhoz |
| Motor nem indul | <ul style="list-style-type: none"> ⇒ nincs hálózati feszültség ⇒ háromfázisú motor 2 fázison üzemel ⇒ csatlakozókábel meghibásodott ⇒ villanymotor meghibásodott | <ul style="list-style-type: none"> ⇒ ellenőrizze a biztosítékot ⇒ szakemberrel ellenőriztesse a biztosítékot és a vezetékeket ⇒ cserélje ki vagy szakemberrel ellenőriztesse a csatlakozó vezeték ⇒ a probléma megoldása érdekében forduljon a gyártóhoz |

Garancia

Kérjük a mellékelt garancianyilatkozat figyelembe vételét.



Stroj ne smijete pustiti u pogon prije, nego što pročitate ovu uputu za uporabu, ako ne slijedite sve naznačene upute i uređaj ne montirate kao što je opisano.

Uputu spremite za buduću uporabu.

Sadržaj

| | |
|---|----|
| Izjava o usklađenosti | 1 |
| Opis uređaja / Rezervni dijelovi | 3 |
| Montaža | 9 |
| Obujam dostave | 78 |
| Simboli | 78 |
| Svršishodna uporaba | 79 |
| Preostali rizici | 79 |
| Siguran rad | 79 |
| Upute za transport | 80 |
| Postavljanje | 80 |
| Puštanje u pogon | 80 |
| Rad sa strojem za cijepanje ogrijevnog drveta | 81 |
| Održavanje i čišćenje | 83 |
| Tehnički podaci | 85 |
| Moguće smetnje | 85 |
| Garancija | 85 |

Obujam dostave

Nakon ispakiranja sadržaj kartona pregledajte na

- ▶ potpunost
- ▶ evtl. oštećenja kroz transport

Reklamacije odmah prijavite trgovcu, distributeru ili proizvođaču. Kasnije reklamacije se ne priznaju.

| | |
|--|---|
| <ul style="list-style-type: none"> ▪ 1 uređaj ▪ 1 ručica za posluživanje-desno ▪ 1 ručica za posluživanje-lijevo ▪ 2 kotač | <ul style="list-style-type: none"> ▪ 1 Osovina ▪ 1 vrećica za vijke ▪ 1 uputa za uporabu |
|--|---|

Simboli uređaja



Prije puštanja u pogon pročitati i slijediti uputu za uporabu i upute sigurnosti.



Pozor!

Prije radova održavanja, popravka i čišćenja motor isključiti i izvući mrežni utikač.



Opasnost od porezivanja i prignječivanja; nikada ne dodirujte opasna područja kada se klin za cijepanje pokreće.



Nikada nemojte uklanjati rukom drvo koje se zaglavilo u klinu.

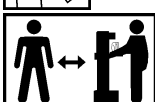

U radnom području stroja smije stajati samo poslužitelj. Promatrači kao i kućne i korisne životinje moraju se držati podalje od područja opasnosti (minimalni razmak 5 m).



Nositi zaštitu za uši i oči.



Pri radu nosite zaštitni vizir da biste zaštitili lice od strugotina i trijeski.



Pri radu nosite zaštitne rukavice da biste zaštitili ruke od strugotina i trijeski.



Pri radu nosite sigurnosne cipele da biste zaštitili nogu od padajućih drva.



Održavajte svoje radno područje urednim! Nered može za posljedicu imati nesreće.



Ulje je opasno zbog mogućnosti izazivanja požara i može eksplodirati. Pušenje i otvorena vatra su zabranjeni.



Staro ulje uklonite propisno (odlagalište starog ulja u Vašoj blizini). Zabranjeno je ispuštanje starog ulja u tlo ili miješanje s ostalim otpadom.



Zabranjeno je uklanjanje ili mijenjanje zaštitnih i sigurnosnih naprava.



Uvijek pazite na kretanje gurača drveta.



Komad koji obrađujete držite za vrijeme cijepanja stegnut steznim šapama.



Odzračite hidrauličko postrojenje prije nego što stroj za cijepanje ogrijevnog drveta pustite u pogon. (vidi „Puštanje u rad“)



Pazite na smjer okretanja motora (vidi strelicu na motoru), jer bi

pogon s pogrešnim smjerom okretanja oštetio pumpu za ulje. (vidi „Puštanje u rad“)

Simboli na uređaju / pakiranju



Električni uređaji ne spadaju u kućni otpad. Uređaji, pribor i ambalažu odložite u skladu sa zaštitom okoliša.

U skladu s Europskom smjernicom 2002/96/EG o starim električnim i elektroničkim uređajima, električni uređaji koji više nisu sposobni za uporabu moraju se skupljati odvojeno i podvrgnuti ekološki primjerenome recikliranju.

Simboli upute za uporabu



Prijeteće opasnosti ili opasne situacije. Nepoštivanje ovih uputa može prouzrokovati ozljede ili oštećenja stvari.



Važne upute za stručno rokovanje. Nepoštivanje ovih uputa može prouzrokovati ozljede.



Upute za korisnika. Ove upute Vam pomažu da sve funkcije optimalno koristite.



Montaža, posluživanje i održavanje. Ovdje će Vam se točno objasniti, što morate učiniti.

Svrsishodna uporaba

- Stroj za cijepanje ogrjevnog drveta smije se koristiti samo za cijepanje drveta.
- Stroj za cijepanje ogrjevnog drveta namijenjen je samo za privatno korištenje u kućnom i hobi području.
- Za stroj za cijepanje ogrjevnog drveta prikladno je samo ravno odrezano drvo. Metalni dijelovi (čavli, žica itd.) moraju se obavezno izvaditi iz drveta koje se želi cijepati.
- U odgovarajuću namjensku primjenu spada i pridržavanje uvjeta rada, održavanja i stavljanja u pogon koje je propisao proizvođač, kao i poštovanje sigurnosnih napomena koje su sadržane u Uputama za uporabu.
- Svaka uporaba iznad toga vrijedi kao nesvrsishodna. Za sve štete nastale iz toga proizvođač ne jamči – rizik snosi isključivo korisnik.
- Samovoljne promjene na stroju za cijepanje drva isključuju odgovornost proizvođača za štete bilo koje vrste koje nastanu usljed toga.
- Uređaj smiju pripremati, koristiti i održavati samo osobe koje su upućene u rad s njime i poučene o opasnostima. Poslove stavljanja u rad smijemo provoditi samo mi, odnosno servisne službe koje navedemo.

Preostali rizici

 I kod svrsishodne uporabe usprkos pridržavanju svih jasnih sigurnosnih uputa, kroz konstrukciju određenu svrhom uporabe mogu postojati preostali rizici.

Preostali rizici se mogu smanjiti na minimum, ako «sigurnosne upute» i «svrsishodna uporaba» ne poštuju kao i čitava uputa za uporabu.

Uzimanje tih uputa u obzir i pažnja smanjuju rizik ozljede osoba i oštećenja.

- Ignorirane sigurnosne mjere ili one, koje se ne poštuju, mogu dovesti kod ozljede korisnika ili oštećenja imovine.
- Usljed nepažnje, nepridržavanja sigurnosnih odredbi i nenamjenskog korištenja pokretni nož za cijepanje može ozlijediti ruke ili prste.
- Opasnost od el. struje u slučaju korištenja neispravnog električnog priključnog voda.
- Dodirivanje provodljivih dijelova kod otvorenih električnih elemenata.
- Oštećenje sluha kod dužeg rada bez zaštite za uši.

Nadalje bez obzira na sve mjere zaštite mogu postojati nevidljivi preostali rizici.

Siguran rad

 Stoga pročitajte i pridržavajte se prije puštanja u pogon ovog proizvoda slijedećih naputaka, propisa za sprječavanje nesreća Vaše obrtničke komore odnosno u odgovarajućoj državi važećih sigurnosnih propisa da biste zaštitili sebe i druge od mogućih ozljeda.

 A biztonságos munkát minden olyan személynek adja tovább, aki a géppel munkát végez.

 A biztonságos munkát kérjük jól megőrizni.

- Budite pažljivi. Pazite što činite. Krenite s razumom na posao. Ne koristite stroj ako ste umorni ili pod utjecajem droga, alkohola ili lijekova. Trenutak nepažnje kod uporabe stroja može dovesti do ozbiljnih ozljeda.
- Prije uporabe se uz pomoć upute za uporabu upoznajte sa uređajem.
- Uređaj koristite samo u one svrhe, u koje je namijenjen (vidi «Svrsishodna uporaba» i «Rad sa strojem za cijepanje ogrjevnog drveta»).
- Pobrinite se za sigurno stajanje i stalno održavajte ravnotežu.
- Zauzmite radnu poziciju koja se nalazi iza gurača u području drška za posluživanje. Nemojte nikada stajati u području klina za cijepanje.
- Nemojte nikada stajati na stroju.
- Budite pažljivi. Pazite što činite. Krenite s razumom na posao. Ne koristite stroj ako ste umorni ili pod utjecajem droga, alkohola ili lijekova. Trenutak nepažnje kod uporabe stroja može dovesti do ozbiljnih ozljeda.
- Pri radu nosite
 - zaštitne naočale ili zaštitni vizir
 - radne rukavice
 - u slučaju potrebe zaštitu za uši
 - sigurnosne cipele s čeličnim vrhom
- Nosite odgovarajuću radnu odjeću:
 - nikakva široka odjeća ili nakit (mogli bi biti zahvaćeni od strane pokretnih dijelova)
- Poslužitelj u radnom području stroja snosi odgovornost prema trećim osobama.
- Djeca i malodobnici ispod 18 godina starosti ne smiju posluživati stroj.
- Djecu držati dalje od uređaja.
- Uređaj nikada nemojte odložiti, dok se u blizini nalaze osobe koje ne sudjeluju u radu.
- Održavajte svoje radno područje urednim! Nered može za posljedicu imati nesreće.
- Uređaj nikada nemojte ostavljati bez nadzora.
- Uređaj nemojte preopteretiti! U naznačenom području učinka će te raditi bolje i sigurnije.
- Uređaj koristite samo sa kompletnim i ispravno postavljenim zaštitnim napravama i ništa nemojte promijeniti na uređaju, što bi moglo uticati na sigurnost.
- Uređaj tj. dijelove uređaja ne izmijeniti.
- Uređaj nemojte nikada ostavljati uključen kad leži na strani. Uređaj je razvijen samo za rukovanje u uspravnoj poziciji.
- Uređaj ne prskati vodom. (izvor opasnosti električna struja).
- Nemojte ostavljati stroj na kiši ili raditi strojem na kiši.
- Držite stroj samo na suhom mjestu izvan dosega djece.
- Isključite stroj i izvadite mrežni utikač kod:
 - radova popravka
 - radova održavanja i čišćenja
 - uklanjanja smetnji
 - provjeravanja priključnih vodova jesu li zapetljani ili oštećeni
 - pregleda priključnih vodova, da li su se isti zapetljali ili oštetili.
 - transport
 - napuštanje (i kod kratkotrajnog prekida)
- Uređaj pregledajte na moguća oštećenja:
 - Prije dalje uporabe uređaja se sigurnosne naprave moraju pažljivo provjeriti na njihovo ispravno i svrsishodno funkcioniranje.
 - Provjerite funkcioniraju li pokretni dijelovi besprijekorno i nisu li zaglavljani ili oštećeni. Svi dijelovi moraju biti



pravilno montirani i ispunjavati sve uvjete da bi osigurali bespriječni rad pile.

- Oštećene zaštitne naprave i dijelovi se moraju dati popraviti ili zamijeniti od strane ovlaštene radionice, ukoliko u uputi za uporabu nije ništa drugo naznačeno.
- Oštećene ili nečistke sigurnosne naljepnice se moraju zamijeniti.

⚠ Električna sigurnost

- Izvođenje priključka po IEC 60245 (H 07 RN-F) sa presjekom kabela od najmanje
⇒ 230 V ~: 3 x 1,5 mm² kod dužine kabela do maks. 10 m
⇒ 400 V 3~: 5 x 1,5 mm² kod dužine kabela do maks. 10 m
- Nikada nemojte koristiti priključne vodove duže od 10 m. Dugi i tanki priključni vodovi uzrokuju pad napona. Motor više ne dostiže maksimalnu snagu, a funkcija uređaja je smanjena.
- Utičnice i priključne kutije na priključnim vodovima moraju biti od gume, mekane plastike ili drugog termoplastičnog materijala jednake mehaničke čvrstoće ili biti prevučene tim materijalom.
- Utična naprava priključnog voda mora biti zaštićena od prskajuće vode.
- Kod postavljanja priključka obratite pažnju na to da nije priklješten, savijen i da utični spoj ne bude mokar.
- Nemojte koristiti kabel u svrhe za koje nije namijenjen. Kabel zaštitite od vrućine, ulja i oštih rubova. Nemojte vući za kabel da bi izvadili utikač iz utičnice.
- Kod uporabe kablenskog bubnja odmotajte kabel u potpunosti.
- Redovno pregledajte produžni kabel i zamijenite ga ako utvrdite da je oštećen.
- Nemojte upotrebljavati neispravne priključne vodove.
- Na otvorenom upotrijebite samo za to odobrene odgovarajući označene produžne kabele.
- Nemojte primjenjivati provizorne električne priključke.
- Zaštitne naprave nikada ne premošćujte niti ih ne isključujte.

⚠ Električni priključak tj. popravke električnih dijelova stroja mora provesti samo ovlaštenu električara. Moraju se poštovati mjesni propisi, posebice u vezi sigurnosnih mjera.

⚠ Popravke drugih dijelova stroja mora provesti proizvođač tj. njegove servisne službe.

⚠ Koristite samo originalne dijelove. Upotrebom drugih rezervnih dijelova može doći do nezgoda za korisnika. Za štete koje proizlaze iz toga proizvođač ne jamči.

Upute za transport

⚠ Prije svake promjene lokacije i transporta nož za cijepanje uvezite sasvim prema dolje.

Za transportiranje stroja uhvatite jednom rukom držak i nagnite stroj za cijepanje drva lagano prema sebi. U tome položaju se stroj za cijepanje drva može transportirati bez muke.

Da bi se izbjeglo curenje ulja prilikom transporta, čep spremnika za ulje mora biti čvrsto zavrnut.

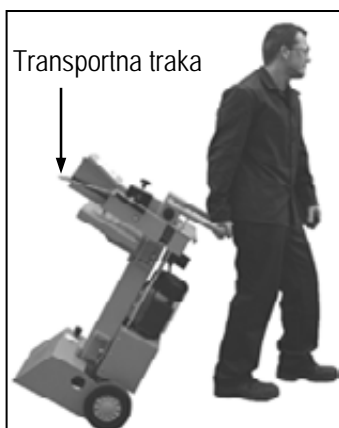

Postavljanje

Pazite na to da radno područje ispunjava sljedeće uvjete:

- ne klizi se
- ravno je
- nema opasnosti od posrtanja
- dovoljno dobro osvjettljenje

⚠ Sa strojem se ne smije raditi u blizini tokova zemnog plina, benzina ili drugih lako zapaljivih materijala.

Puštanje u pogon

- Pregledajte da je uređaj kompletno i propisno montiran.
 - Prije svake uporabe provjerite:
 - priključne vodove na neispravna mjesta (pukotine, rezove i slično)
- ⚠ nemojte koristiti neispravne vodove
- uređaj na moguća oštećenja (vidi Siguran rad)
 - jesu li svi vijčani spojevi pritegnuti,
 - ima li na hidraulici propusnih mjesta
 - razinu ulja



Odzračivanje

Odzračite hidrauličko postrojenje prije nego što stroj za cijepanje ogrjevnog drveta pustite u pogon.

- ▶ Otpustite čep spremnika za ulje za nekoliko okretaja da bi zrak mogao izaći iz spremnika za ulje.
- ▶ Ostavite kapicu otvorenu za vrijeme rada.

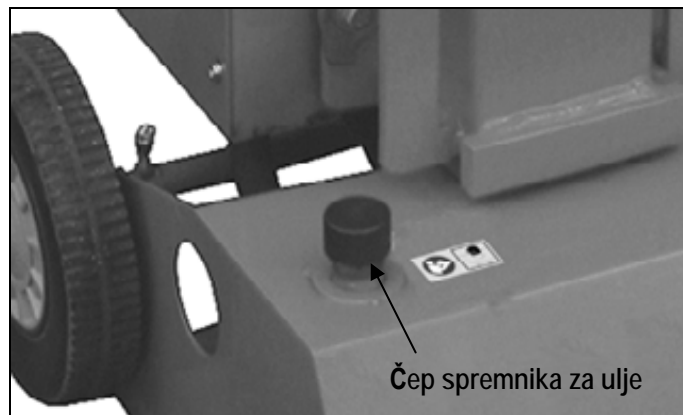

- ▶ Prije nego što pokrenete stroj za cijepanje ogrjevnog drveta opet zatvorite čep spremnika za ulje jer će ulje inače iscuriti.

ⓘ Ako se hidraulično postrojenje ne odzračuje, zatvoreni zrak će oštetiti brtvila i prouzročiti trajno oštećenje stroja za cijepanje drva.

ⓘ Mrežni priključak

- Napon naveden na tipskoj pločici uređaja usporedite sa mrežnim naponom i priključite uređaj na odgovarajuću propisnu utičnicu.
- Koristite produžni kabel dostatnog presjeka.
- Uređaj priključite preko FI-zaštitne sklopke (zaštitna sklopka struje kvara) 30 mA.

ⓘ Osigurač

230 V ~ → 16 A tromo 
400 V 3~ → 16 A

Uključivanje i isključivanje

 Prije svakog korištenja provjerite funkcioniranje sklopke za isključivanje (uključivanjem i isključivanjem).

Ne upotrebljavajte stroj na kojem se sklopka ne može uključiti i isključiti. Oštećeni prekidači moraju se odmah dati servisnoj službi da ih popravi ili zamijeni.



 **Uključivanje**
Pritisnite zelenu tipku.

 **Isključivanje**
Pritisnite crvenu tipku.

Osigurač od ponovnog puštanja u rad u slučaju prekida dovoda struje (nulnaponski okidač)

U slučaju nestanka struje, nenamjernog izvlačenja utikača, neispravnog osigurača itd. stroj se automatski isključuje. Za ponovno uključivanje pritisnite opet zelenu tipku na sklopki za uključivanje i isključivanje.

Stroj za cijepanje ogrjevnog drveta s 400 V 3~

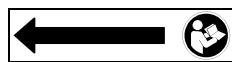

Pazite na smjer okretanja motora (vidi strjelicu na motoru), jer bi pogon s pogrešnim smjerom okretanja oštetio pumpu za ulje.

Provjeravanje smjera okretanja:

- Uključite motor; nož za cijepanje se automatski izvozi u najvišu poziciju.
- Ako se nož za cijepanje već nalazi u najvišoj poziciji: uhvatite obje ručice za posluživanje i pritisnite ih nadolje, nož za cijepanje ide prema dolje.
- Ako se nož za cijepanje ne pokreće nakon što je motor stavljen u pogon, isključite motor i promijenite smjer okretanja.

Smjer okretanja možete promijeniti tako što u za to predviđeni prerez u ovratniku utikača stavite odvijač, i laganim pritiskom nalijevo ili nadesno namjestite ispravan smjer okretanja.



Hidraulika

- Nikada nemojte raditi sa strojem kad postoji opasnost od strane hidraulične tekućine.
- Osigurajte da su stroj i radno područje čisti i bez fleka od ulja. **Opasnost od sklizanja i požara!**
- Provjeravajte redovito, ima li u spremniku dovoljno hidrauličnog ulja (vidi „Održavanje i njega“)

 Sadržaj: otprilike 4,0 litra

Rad sa strojem za cijepanje ogrjevnog drveta

dodatne SIGURNOSNE NAPOMENE

- Stroj za cijepanje ogrjevnog drveta smije uvijek posluživati samo jedna osoba pojedinačno.
- Samo osobe iznad 18 godina starosti, koje su pročitale i razumjele Upute za rukovanje, smiju posluživati stroj.
- Nosite zaštitnu opremu (zaštitni vizir, rukavice, sigurnosne cipele), da biste se zaštitili od mogućih ozljeda.
- Nikada nemojte cijepati drva koja sadrže čavle, žicu ili druge predmete.
- Već iscijepana drva i drvene strugotine stvaraju opasno radno područje. Postoji opasnost da se posrne, posklizne ili padne. Održavajte svoje radno područje uvijek pospremljenim.
- Nikada nemojte stavljati ruke na pokretne dijelove, kada je stroj uključen. Održavajte sigurnosni razmak od drvene klade, gurača i klina za cijepanje, da biste zaštitili ruke od ozljeđivanja.
- Cijepajte samo drva koja odgovaraju maksimalnoj dužini koja se može obrađivati.
-  Prije cijepanja provjerite je li stup za cijepanje dovoljno podmazan da bi se mogao bez problema uvoziti i izvoziti.

Što mogu cijepati?

Veličina drva koja se mogu cijepati

Dužina drveta: maks. 1050 mm
Promjer drveta: 50 – maks. 340 mm

Promjer drveta je preporučena orijentacijska vrijednost, jer:



- tanko drvo može biti teško za cijepanje ako sadrži rupe od grana ili ako su vlakna prejaka.



Nemojte cijepati zelena debla. Suha, odležana debla cijepaju se mnogo lakše i ne prouzročuju tako često zaglavljivanje kao zeleno (vlažno) drvo.

 Tvrdra drva naginju pucanju: Radite s povišenim oprezom!

Opsluživanje

Rad s dvije ruke

-  Nemojte nikada opsluživati stroj za cijepanje drveta s dvije osobe.
-  Nemojte nikada blokirati poslužne drške (stezne šape).

1. Pritisnite zelenu tipku za uključivanje. Pričekajte par sekundi da bi motor dosegao svoj krajnji broj okretaja i da bi se formirao tlak u hidrauličnoj pumpi.
 -  Kod temperatura ispod -5°C pustite stroj za cijepanje drveta da radi u praznom hodu najmanje 15 minuta da bi se ulje moglo ugrijati.
2. Stavite drvo na stol stroja za cijepanje drveta.
 -  Obradujte drva za cijepanje isključivo u smjeru vlakana.
3. Držite drvo čvrsto steznim šapama.



4. Pritisnite istovremeno držak za posluživanje prema dolje
→ Gurač drveta pritišće drvo prema klinu za cijepanje. Drvo se cijepa.
5. Pustite držak za posluživanje i taster za posluživanje, gurač drveta se vozi nazad u svoju polaznu poziciju.
ⓘ Ako pustite samo jedan držak za posluživanje, nož za cijepanje se zaustavlja.

👉 Posebne napomene o cijepanju:

▪ Pripreme:

Pripremite drvo koje želite cijepati na maksimalne dimenzije za obradu i pazite na to da je drvo rezano ravno. Namjestite drvo na stroju za cijepanje drva tako da za Vas nema nikakve opasnosti (opasnost od posrtanja).

▪ Namještanje visine dizanja

Kod kraćih komada drveta skraćivanjem povratnog hoda noža za cijepanje možete povećati radnu snagu.

1. Postavite drvo na stol za cijepanje i nož za cijepanje pritiskanjem oba drška za posluživanje dovedite do pozicije otprilike 2 cm do drveta.

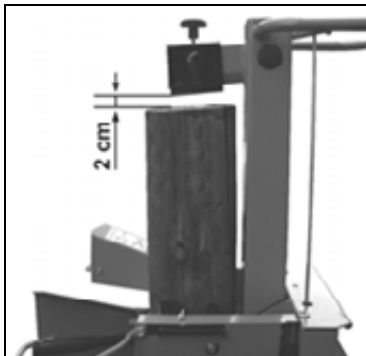

2. Pustite jedan od držaka za posluživanje da bi nož za cijepanje ostao u toj poziciji, a onda isključite uređaj.



3. Izvucite mrežni utikač.
4. Pustite drugi držak za posluživanje.
5. Skratite povratni hod na šipki koja je postavljena na boku, tako što ćete vijak za pričvršćivanje fiksirati na potrebnoj visini.

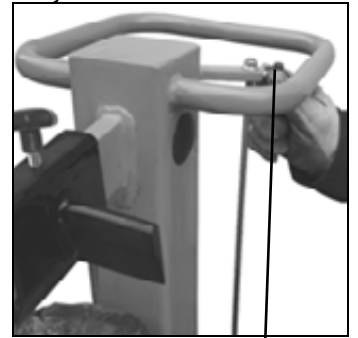

Vijak za pričvršćivanje

▪ Namještanje visine stola

gornja pozicija stola za komade drveta do 540 mm

srednja pozicija stola za komade drveta do 750 mm

donja pozicija stola za komade drveta do 1050 mm

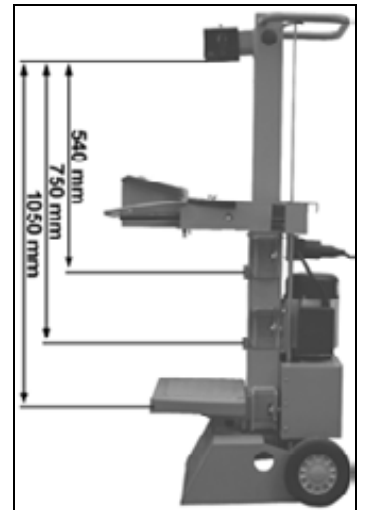

1. Otpustite svornjak za blokiranje.
2. Izvucite stol.

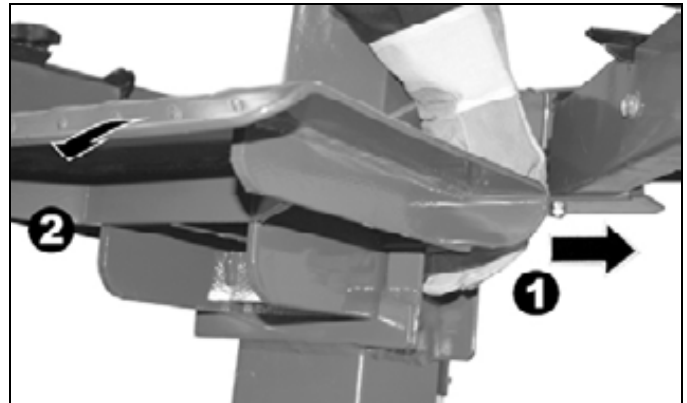

3. Stavite stol u poziciju približno duljini debla i osigurajte ga svornjakom za blokiranje.

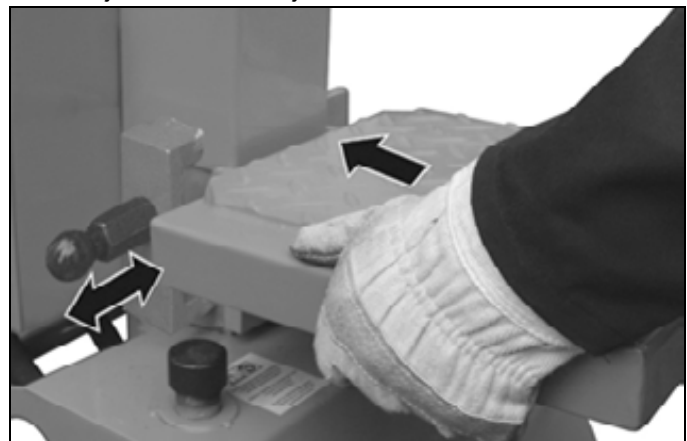

▪ Justiranje križa za cijepanje:

1. Opustite zvjezdasti vijak.
2. Gurnite križ za cijepanje u ispravnu poziciju (Zvjezdasti vijak leži iznad rupe u nožu za cijepanje).
3. Opet pričvrstite zvjezdasti vijak.

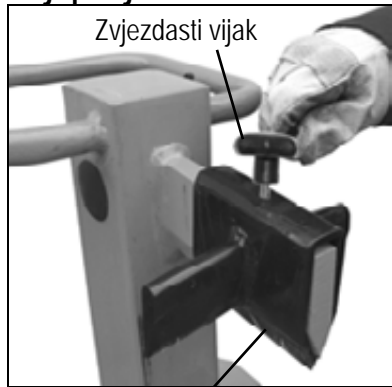

Križ za cijepanje

▪ Cijepanje kratkih komada drveta:

1. Gornja pozicija ploče stola.
2. Stavite drvo na ploču stola stroja za cijepanje drveta.
3. Držite drvo čvrsto steznim šapama.

ⓘ Obradujte drva za cijepanje isključivo u smjeru vlakana.

▪ Cijepanje dugih komada drveta:

1. Donja pozicija stola.
2. Uklonite križ za cijepanje.
3. Stavite drvo na stol.

ⓘ Moguća smetnja prilikom cijepanja dugih komada drveta: Drvo za cijepanje nije rascijepljeno, zaglavilo se uz nož za cijepanje i nož za cijepanje ga prilikom vraćanja nazad povlači sa sobom.

U tome slučaju postupite na sljedeći način:

1. Isključite uređaj.
2. Već prema dužini komada drveta koji se još želi cijepati pričvrstite ploču stola u srednjoj ili gornjoj poziciji.
3. Uključite uređaj i nastavite postupak cijepanja.



⚠ Nemojte nikada cijepati dva komada drveta u jednom radnom koraku.

⚠ Nikada nemojte drvo dodavati ili mijenjati za vrijeme radnog postupka.

ⓘ Nikada nemojte nasilu postizati cijepanje drveta održavanjem guranja u trajanju od više sekundi. To može dovesti do oštećenja stroja.

Ponovno pozicionirajte drvo na glavnom okviru i ponovite postupak cijepanja ili ostavite drvo nastranu.

Kako se vadi zaglavljeno drvo?

Postoji opasnost da se granato drvo za cijepanje prilikom postupka cijepanja zaglavi.

1. Uređaj isključiti i svući utikač svjeće.
2.  Nemojte uklanjati zaglavljene komade drveta rukama.

3. Zaglavljeni komad drveta oprezno pokrećite tamo amo željeznom polugom, da bi se drvo moglo opustiti. Nemojte oštetiti stup za cijepanje!

⚠ Prilikom popuštanja nemojte nikada udarati čekićem po zaglavljenom drvetu ili stavljati ruke u blizinu zaglavljenog drveta.

⚠ Nikada nemojte zaglavljeno drvo pukašavati osloboditi piljenjem.

⚠ Nemojte zvati neku drugu osobu za potporu.

▪ Završetak rada:

- Uvezite nož za cijepanje u donju poziciju (uveženo stanje).
- Pustite jedan držak za posluživanje.
- Isključite uređaj i izvucite mrežni utikač iz utičnice.
- Obratite pozornost na upute za održavanje i njegu.

Održavanje i čišćenje



Prije svakog rada održavanja ili čišćenja

- isključite stroj
- izvucite mrežni utikač.



Nosite zaštitne rukavice da biste izbjegli ozljeđivanje ruku.

Sigurnosne naprave koje su uklonjene u cilju održavanja i čišćenja obavezno se moraju opet uredno montirati i provjeriti.

Koristite samo originalne dijelove. Drugi dijelovi mogu dovesti do nepredvidivih oštećenja i ozljeda.

Pazite na to da nakon održavanja ili popravaka opet uklonite alat i ključeve za vijke.

Poslove održavanja i čišćenja koji prevazilaze obujam koji je opisan u ovome poglavlju smije provoditi samo servisna služba.

Da bi se osiguralo dugo i pouzdano korištenje uređaja, redovito provodite sljedeće poslove održavanja.

ⓘ Obratite pozornost na sljedeće, da biste očuvali radnu sposobnost stroja za cijepanje drveta:

- Temeljito očistite stroj nakon završetka posla.
- Zamijenite pohabane ili oštećene komponente.
- Provjerite jesu li neka pričvršćenja labava.
- Uklonite zaostatke smole.

- Redovito podmazivajte stapajicu nekim uljem za rasprskavanje koje je neškodljivo za okoliš.
- Provjeravajte redovito hidraulička crijeva i crijevne spojeve u pogledu nepropusnosti i čvrstoće.
- Provjeravajte poklopce ili zaštitne naprave jesu li točno montirane i ispravne.

Oštrenje klina za cijepanje

Nakon dužeg rada ili kod smanjene snage cijepanja naoštrite klin za cijepanje finom turpijom (uklonite oštre bridove).

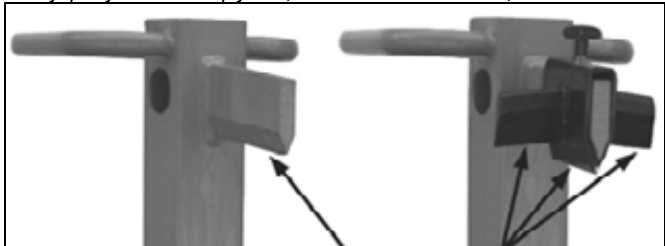

Oštrenje rubova

Kako ću provjeriti razinu ulja?

1. Stup za cijepanje mora biti u uveženom stanju.
2. Izvucite šipku za mjerenje razine ulja.
3. Očistite šipku za mjerenje razine ulja i brtvilo za ulje.
4. Stavite opet mjernu šipku u otvor do graničnika.
5. Opet izvucite šipku za mjerenje razine ulja.

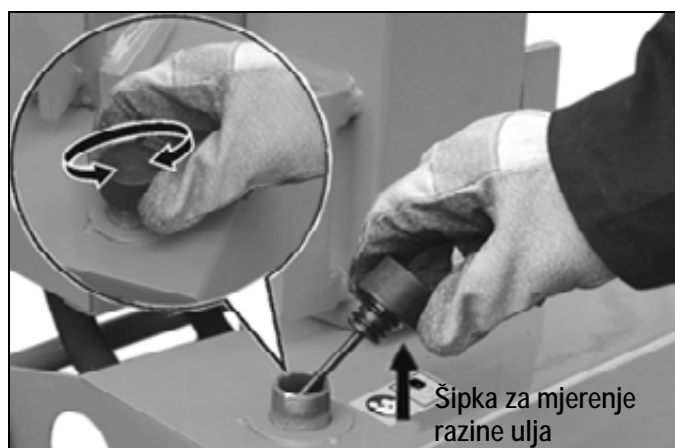

- ☞ Ako razina ulja leži između dvije markacije, onda u spremniku ima dovoljno ulja.
- ☞ Ako razina ulja leži ispod donje markacije, ulje se pomoću jednog čistog lijevka mora dopuniti.

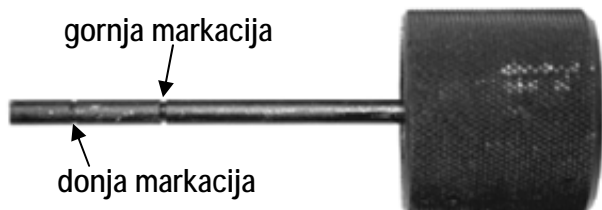

6. Provjerite brtvilo za ulje. U slučaju da je oštećeno brtvilo se mora izmijeniti.
7. Stavite opet mjernu šipku u otvor do graničnika.

Kada ću izmijeniti ulje?

Prva izmjena ulja slijedi nakon 50 sati rada, nakon toga svakih 500 sati rada.

⚠ Potrebne su dvije osobe.

Izmjena:

1. Stup za cijepanje mora biti u uveženom stanju.
2. Izvucite šipku za mjerenje razine ulja.
3. Postavite neku posudu, koja može primiti najmanje 4,5 litra ulja, ispod stroja za cijepanje drva.
4. Izvucite ispusni čep da bi ulje moglo iscuriti.

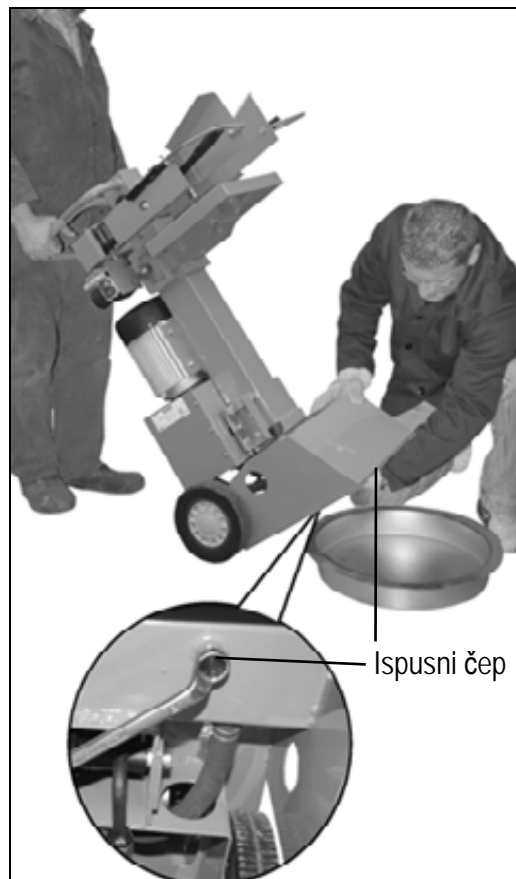

5. Opet umetnite brtvilo i ispusni čep.
6. Pomoću čistog lijevka uspite novo hidraulično ulje (otprilike 1,5 litara).
7. Očistite šipku za mjerenje razine ulja i brtvilo za ulje.
8. Provjerite brtvilo za ulje. U slučaju da je oštećeno, brtvilo se mora izmijeniti.
9. Zavrnite opet šipku za mjerenje razine ulja čvrsto.

Staro ulje uklonite propisno (odlagalište starog ulja u Vašoj blizini). Zabranjeno je ispuštanje starog ulja u tlo ili miješanje s ostalim otpadom.

📌 Hidraulično ulje

Za stroj za cijepanje drva preporučujemo sljedeća hidraulična ulja:

- Shell Tellus T 22
- Aral Vitam Gf 22
- BP Energol HLP 22
- Mobil DTE 11
- ili jednakovrijedno

Nemojte koristiti druge vrste ulja. Uporaba drugih vrsta ulja utječe na funkcioniranje stroja za cijepanje drva.

Tehnički podaci

| Model / Tip | ASP 6 N | ASP 6 N - 400 |
|--------------------------------|--|--------------------------------|
| Snaga cijepanja | 60 kN (6 t) | |
| Dužina drveta | maks. 1050 mm | |
| Promjer drveta | min. 50 mm – maks. 340 mm | |
| Hod cijepanja | ≈ 500 mm | |
| Brzina hoda naprijed | otprilike 0,04 m/sek. | |
| Brzina hoda natrag | otprilike 0,17 m/sek. | |
| Hidraulično ulje (maks.) | 4,5 l | |
| Tlak sustava | 21 MPa (210 bar) | |
| Snaga elektromotora | P ₁ 3,5 kW (S6 40%) | P ₁ 3,0 kW (S6 40%) |
| Priključak | 230 V ~ 50 Hz, 16 A | 400 V 3~ 50 Hz, 16 A |
| Dimenzije uključujući podvozje | dužina 760 x širina 500 x visina 1520 mm | |
| Težina | otprilike 100 kg | otprilike 99 kg |

Moguće smetnje



Prije svakog uklanjanja smetnji

- isključite stroj
- izvucite mrežni utikač.

| | | |
|---|--|---|
| Drvo se ne cijepa (premala snaga cijepanja) | <ul style="list-style-type: none"> ⇒ Drvo nije pravilno pozicionirano ⇒ Drvo prekoračuje dopuštene dimenzije ili je pretvrdo za snagu stroja ⇒ Nož za cijepanje ne cijepa ⇒ Tlak hidraulike prenizak ⇒ Okidni mehanizam iskrivljen (hidraulički podizač se ne utiskuje kompletno) ⇒ Pogrešan priključni vod (duži od 10 m ili premalen presjek kabela) | <ul style="list-style-type: none"> ⇒ Pozicionirajte drvo ponovno ⇒ Izrežite drvo na dopuštene dimenzije ⇒ Naoštrite nož za cijepanje, provjerite ima li srhova ili ureza ⇒ Provjerite razinu ulja, ako je potrebno dospite još ulja. Problem se ne može ukloniti, molimo Vas da se obratite proizvođaču. ⇒ Dajte proizvođaču ili tvrtki koju on imenuje da podesi mehanizam. ⇒ Koristite ispravan priključni vod. |
| Gurač drveta izlazi njišući se ili sa jakim vibracijama | <ul style="list-style-type: none"> ⇒ Zrak u optoku ⇒ Stup za cijepanje nije dovoljno podmašćen odnosno nauljen | <ul style="list-style-type: none"> ⇒ Provjerite razinu ulja, ako je potrebno dospite još ulja. ⇒ Stup za cijepanje namastite ili nauljite uljem za raspršivanje koje na ugrožava okoliš. Problem se ne može ukloniti, molimo Vas da se obratite proizvođaču. |
| Gurač drveta ne izlazi | <ul style="list-style-type: none"> ⇒ Hidraulična pumpa neispravna | <ul style="list-style-type: none"> ⇒ Obratite se proizvođaču za uklanjanje problema. |
| Motor se pokreće, ali se stup za cijepanje ne uvozi | <ul style="list-style-type: none"> ⇒ pogrešan smjer okretanja motora | <ul style="list-style-type: none"> ⇒ Provjerite smjer okretanja motora Trofazna struja: Promijenite smjer okretanja Izmjenična struja: za uklanjanje kvara obratite se proizvođaču ili tvrtki koju on imenuje. |
| Motor se ne pokreće | <ul style="list-style-type: none"> ⇒ Nema mrežnog napona ⇒ Dvofazni hod kod trofaznog motora ⇒ Neispravan priključni kabel ⇒ Neispravan elektromotor | <ul style="list-style-type: none"> ⇒ Provjeriti osigurač ⇒ Dati električaru da provjeri osigurač i dovod ⇒ Zamijenite priključni kabel ili neka ga provjeri električar ⇒ Za uklanjanje kvara obratite se proizvođaču ili tvrtki koju on imenuje. |

Garancija

Molimo Vas da obratite pozornost na priloženu izjavu o garanciji.



La macchina non deve essere messa in esercizio se non prima sono state lette le istruzioni per l'uso, tutte le indicazioni sono state osservate e l'apparecchio è stato montato come descritto.

Conservare le istruzioni per un utilizzo futuro.

Contenuto

| | |
|--|----|
| Dichiarazione di conformità | 1 |
| Descrizione dell'apparecchio / Pezzi di ricambio | 3 |
| Standard di fornitura | 6 |
| Montaggio | 9 |
| Simboli | 88 |
| Utilizzo conforme alla finalità d'uso | 88 |
| Rischi residui | 89 |
| Utilizzo sicuro | 89 |
| Istruzioni per il trasporto | 90 |
| Installazione | 90 |
| Messa in funzione | 90 |
| Utilizzo del spaccalegna | 91 |
| Manutenzione e pulizia | 93 |
| Dati tecnici | 95 |
| Possibili guasti | 95 |
| Garanzia | 95 |

Volume di fornitura

- Dopo il disimballaggio del cartone controllare che il suo contenuto sia completo
- l'eventuale presenza di danni causati dal trasporto

In caso di contestazioni informare subito il commerciante, il fornitore oppure il produttore. Le reclamazioni inoltrate successivamente non vengono accettate.

| | |
|---------------------------|------------------------|
| ▪ 1 Unità | ▪ 1 Asse |
| ▪ 1 Braccio di comando dx | ▪ 1 Confezione di viti |
| ▪ 1 Braccio di comando sx | ▪ 1 Manuale |
| ▪ 2 Ruota | |

Simboli presenti sull'apparecchio



Prima della messa in funzione, leggere e applicare quanto contenuto nelle istruzioni per l'uso e nelle norme di sicurezza.



Attenzione! Prima di eseguire i lavori di manutenzione, riparazione e pulizia spegnere il motore ed estrarre la spina dalla presa di corrente.



Pericolo di taglio e schiacciamento; mai toccare parti pericolose quando il fenditoio è in movimento.



Non rimuovere con le mani i tronchi incastrati.

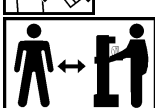

È consentito sostare nell'area di lavoro solo all'utilizzatore. Tenere lontano dalla zona di pericolo persone estranee, nonché animali domestici e da produzione (almeno 5 m).



Durante i lavori indossare i dispositivi di protezione dell'udito.



Durante i lavori indossare la visiera di protezione per proteggere il viso da schegge e trucioli.



Durante i lavori indossare scarpe di sicurezza per proteggere i piedi in caso di caduta del tronco.



Durante i lavori indossare guanti protettivi per proteggere le mani da schegge e trucioli.



Tenere la zona di lavoro in ordine! Il disordine potrebbe causare incidenti.



Olio è infiammabile e può esplodere. È vietato fumare e usare fiamme libere.



Smaltire l'olio esausto secondo le disposizioni vigenti (centro di raccolta in loco). È fatto divieto di scaricare l'olio esausto nel suolo e di mischiarlo ai rifiuti.



È vietato rimuovere o modificare i dispositivi di protezione e di sicurezza.



Prestare sempre la massima attenzione al movimento del fenditoio.

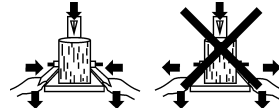

Durante lo spaccamento bloccare il pezzo da spaccare con le staffe di serraggio.



Deaerare l'impianto idraulico prima di mettere in funzione lo spaccalegna. (Vedere "Messa in funzione")



Fare attenzione al senso di rotazione del motore (vedi freccia sul motore),

poiché un senso di rotazione errato danneggia la pompa dell'olio. (Vedere "Messa in funzione")

Simbolo apparecchio/imballaggio



Non gettare le apparecchiature elettriche tra i rifiuti domestici. Smaltire nel modo corretto apparecchiature, accessori e imballaggio.

Ai sensi della Direttiva europea 2002/96/CE sui rifiuti di apparecchiature elettriche ed elettroniche le apparecchiature elettriche inutilizzabili devono essere raccolte separatamente e riciclate nel rispetto dell'ambiente.

Simboli delle istruzioni per l'uso



Potenziale pericolo o situazione pericolosa. La mancata osservanza di questo avviso potrebbe causare lesioni o danni materiali.



Avvisi importanti per un utilizzo conforme. La mancata osservanza di queste indicazioni può causare dei guasti.



Avvisi per l'utente. Queste indicazioni sono un valido aiuto per utilizzare in maniera ottimale tutte le funzioni.



Montaggio, impiego e manutenzione. Qui vengono spiegate in modo chiaro le operazioni da compiere.

Utilizzo conforme alla finalità d'uso

- Utilizzare lo spaccalegna solo per spaccare legna.
- Utilizzare solo legno con tagli dritti.
- Rimuovere scrupolosamente i corpi estranei (chiodi, fili metallici, calcestruzzo ecc.) dal materiale da spaccare.
- Per utilizzo conforme alla finalità d'uso si intende anche l'osservanza delle condizioni di funzionamento, manutenzione e riparazione prescritte dal costruttore e il rispetto delle norme di sicurezza contenute nelle istruzioni per l'uso.
- Ogni utilizzo diverso è da considerarsi come non conforme alla finalità d'uso. Il costruttore declina ogni responsabilità per i danni di qualsiasi genere da ciò risultanti. Il rischio ricade esclusivamente sull'utente.
- Il costruttore declina ogni responsabilità per i danni di qualsiasi genere che dovessero risultare da modifiche al trituratore da giardino apportate in proprio dall'utente.
- L'apparecchio deve essere preparato, utilizzato e sottoposto a manutenzione solo da persone che abbiano acquisito familiarità con esso e siano a conoscenza dei rischi connessi. Gli interventi di riparazione devono essere eseguiti solo dai nostri tecnici oppure dai centri di assistenza da noi consigliati.

Rischi residui

 Anche in caso di utilizzo conforme e nonostante l'osservanza di tutte le norme di sicurezza pertinenti, potrebbero comunque sussistere dei rischi residui dovuti alla costruzione specifica per la finalità d'uso prevista.

I rischi residui possono essere ridotti al minimo attenendosi scrupolosamente a tutte le norme di sicurezza e usando l'apparecchio in modo conforme alla finalità d'uso.



Attenzione e cautela riducono il rischio di lesioni alle persone e danni alle cose.

- Le misure di sicurezza ignorate o non prese in considerazione per distrazione, possono causare, durante l'impiego dell'apparecchio, delle lesioni oppure dei danni materiali.
- Con fenditoio in movimento, qualunque distrazione, inosservanza delle norme di sicurezza o uso improprio dell'apparecchio può cagionare lesioni alle mani o alle dita.
- Se non vengono utilizzati i conduttori dell'allacciamento elettrico prescritti sussiste il pericolo causato dalla corrente.
- Contatto con componenti sotto tensione quando le parti elettriche sono aperte.
- Danni all'udito in caso di lavori di lunga durata senza apposite protezioni.

Nonostante tutte le contromisure adottate, potrebbero comunque venirsi a creare dei chiari rischi residui.

Utilizzo sicuro

 Prima della messa in funzione di questo prodotto leggere ed osservare le seguenti indicazioni e le normative di sicurezza valide nel rispettivo Paese, in maniera tale da proteggere gli altri e se stessi da possibili infortuni.

-  Consegnare le norme di sicurezza a tutte le persone chiamate ad operare con la macchina.
-  Conservare le presenti norme di sicurezza in buono stato.



- Agire con la massima attenzione. Prestare attenzione a quanto si sta per fare. Lavorare con coscienza. Non utilizzare l'apparecchio se si è stanchi o sotto l'influsso di droghe, alcool o medicinali. Un momento di disattenzione durante l'uso dell'apparecchio potrebbe infatti causare lesioni serie.
- Prima dell'uso, acquisire familiarità con l'apparecchio facendo riferimento alle istruzioni per l'uso.
- Non utilizzare l'apparecchio per scopi diversi da quelli previsti (si veda "Utilizzo conforme alla finalità d'uso" e "Utilizzo del spaccalegna").
- Accertarsi di avere una posizione stabile e mantenere in ogni momento l'equilibrio.
- Assumere una posizione di lavoro corretta, ovvero dietro al carrello spingipezzo nella zona della leva di comando. Mai sostare nell'area del cuneo.
- Mai posizionarsi sopra la macchina.
- Durante l'utilizzo indossare
 - visiera di protezione
 - guanti da lavoro
 - cuffie di protezione
 - scarpe di sicurezza con puntale in acciaio
- Indossare indumenti di lavoro appropriati:
 - non indossare indumenti ampi
- L'operatore è responsabile nei confronti di terzi nella zona di lavoro dell'apparecchio.
- L'apparecchio non deve essere utilizzato da bambini e ragazzi di età inferiore a 18 anni.
- Tenere i bambini lontani dall'apparecchio.
- Non utilizzare mai l'apparecchio in presenza di estranei.
- Non lasciare mai l'apparecchio incustodito.
- Tenere la zona di lavoro in ordine! Il disordine potrebbe causare incidenti.
- Non sovraccaricare l'apparecchio! Si lavora al meglio e nella massima sicurezza rispettando il campo di potenza specificato.
- Mettere in funzione l'apparecchio solo con i dispositivi di protezione completi e correttamente montati; sulla macchina non modificare nulla che potrebbe compromettere la sicurezza.
- Non modificare l'apparecchio o parti di esso.
- Non spruzzare l'apparecchio con acqua. (Fonte di pericolo corrente elettrica).
- Non lasciare la macchina sotto la pioggia e non lavorare quando piove.
- Conservare solo in un luogo asciutto lontano dalla portata dei bambini.
- Spegnerla macchina e disinserire la spina di alimentazione dalla presa nei seguenti casi:
 - interventi di manutenzione e pulizia
 - eliminazione di anomalie
 - interventi di riparazione
 - controlli dei conduttori di collegamento per accertarsi che non siano aggrovigliati o danneggiati;
 - trasporto e stoccaggio
 - allontanamento dal spaccalegna (anche per interruzioni di breve durata)
- Controllare se la macchina presenta danneggiamenti:
 - Prima di riutilizzare l'apparecchio, è necessario verificare attentamente se le protezioni funzionano in modo corretto e secondo le disposizioni.
 - Controllare se le parti mobili funzionano in modo ottimale senza bloccarsi o se vi sono delle parti danneggiate. Per assicurare un funzionamento ottimale dell'apparecchio,



tutte le parti devono essere montate in modo corretto e devono soddisfare tutte le condizioni previste.

- Le protezioni e le parti danneggiate devono essere riparate o sostituite a regola d'arte da parte di un'officina specializzata autorizzata, a meno che le istruzioni per l'uso non prevedano qualcosa di diverso.
- Sostituire le etichette di sicurezza danneggiate o illeggibili.

Sicurezza elettrica

- Esecuzione dei conduttori di collegamento conformemente a IEC 60245 (H 07 RN-F) con una sezione dei fili di almeno
 - ⇒ 230 V -
3 x 1,5 mm² con una lunghezza del cavo fino a 10 m
 - ⇒ 400 V 3-
5 x 1,5 mm² con una lunghezza del cavo fino a 10 m
 - Mai utilizzare conduttori di collegamento di lunghezza superiore a 10 m. Conduttori di collegamento lunghi e sottili producono una caduta di tensione. Il motore non raggiunge più la sua potenza massima e il funzionamento dell'apparecchio viene ridotto.
 - Le spine e le prese volanti sui conduttori di collegamento devono essere in gomma, PVC morbido o altro materiale termoplastico della stessa consistenza meccanica o rivestite con questo materiale.
 - La presa a innesto del conduttore di collegamento deve essere protetta da spruzzi d'acqua.
 - Durante la posa dei conduttori di collegamento assicurarsi che non siano danneggiati o schiacciati e che il connettore non sia umido.
 - In caso di utilizzo di una bobina per cavi, svolgere completamente il cavo.
 - Non utilizzare il cavo per scopi per i quali non è adatto. Proteggere il cavo da calore, olio e bordi affilati. Non utilizzare il cavo per disinserire la spina dalla presa.
 - Controllare regolarmente i cavi di prolunga e sostituirli quando sono danneggiati.
 - Non utilizzare conduttori di collegamento difettosi.
 - All'aperto utilizzare solo cavi di prolunga appositamente omologati e contrassegnati in modo adeguato.
 - Non utilizzare collegamenti elettrici provvisori.
 - Non cavallottare mai i dispositivi di protezione né metterli fuori servizio.
-  Il collegamento elettrico o le riparazioni sulle parti elettriche della macchina devono essere eseguiti da un elettricista autorizzato o da uno dei nostri centri di assistenza. Attenersi alle disposizioni locali, in particolare relative alle misure di sicurezza.
-  Le riparazioni su altri componenti della macchina devono essere eseguite dal costruttore o da uno dei suoi centri di assistenza.
-  Utilizzare solo pezzi originali. L'utilizzo di pezzi di ricambio diversi potrebbe causare incidenti per l'utilizzatore. Il costruttore declina ogni responsabilità per i danni da ciò risultanti.

Istruzioni per il trasporto

 Con fenditoio in movimento, qualunque distrazione, inosservanza delle norme di sicurezza o uso improprio dell'apparecchio può cagionare lesioni alle mani o alle dita.

Il costruttore declina ogni responsabilità per i danni di qualsiasi genere che dovessero risultare da modifiche allo spaccalegna apportate in proprio dall'utente.

Rimuovere scrupolosamente i corpi estranei (chiodi, fili metallici, calcestruzzo ecc.) dal materiale da spaccare.



Installazione

Assicurarsi che la zona di lavoro

- sia antisdrucchiolo
- stia in piano
- non presenti rischi di inciampo
- sia sufficientemente illuminata

 Non azionare la macchina in prossimità di metano, condotti di benzina o altri materiali altamente infiammabili.

Messa in funzione

- Accertarsi che l'apparecchio sia montato completamente e correttamente.
- Tutte le volte che si usa l'apparecchio, controllare prima:
 - I cavi di allacciamento per eventuali punti difettosi (fessurazioni, tagli oppure simili)
 -  Non utilizzare nessun cavo di allacciamento difettoso
 - L'apparecchio per eventuali danneggiamenti (vedere "Sicurezza durante il lavoro")
 - Se tutti i collegamenti a vite sono stretti saldamente
 - eventuali difetti di tenuta dell'impianto idraulico
 - il livello dell'olio



Sfiato

Deaerare l'impianto idraulico prima di mettere in funzione lo spaccalegna.

- ▶ Svitare il tappo del serbatoio dell'olio di alcuni giri e lasciar defluire l'aria.
- ▶ Lasciare la calotta aperta durante il funzionamento.

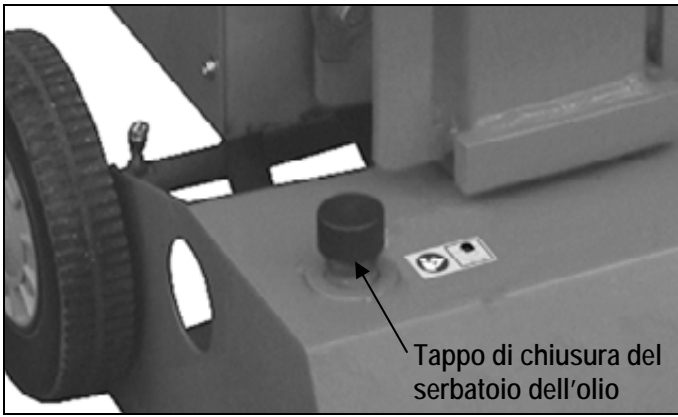

- ▶ Prima di spostare lo spaccalegna, chiudere il tappo del serbatoio dell'olio, onde evitare fuoriuscite.

i Se l'impianto idraulico non viene deaerato, l'aria imprigionata rovina le guarnizioni e causa seri danni allo spaccalegna.

i Allacciamento alla rete

- Confrontare il valore della tensione riportato sulla targhetta dell'apparecchio con il valore della tensione di rete e collegare l'apparecchio nella corrispondente presa in modo conforme alle disposizioni.
- Utilizzare cavi di prolunga con sezione sufficiente.
- Collegare l'apparecchio mediante un interruttore di protezione (interruttore automatico per correnti di guasto) 30 mA.

i Protezione

230 V 3~ → 16 A inerte 
400 V 3~ → 16 A

i Accensione/spegnimento

 Prima di ogni uso verificare il corretto funzionamento del dispositivo di accensione (accendendolo e spegnendolo).

Non utilizzare apparecchi il cui interruttore sia difficile da attivare e disattivare. Gli interruttori danneggiati devono essere immediatamente riparati o sostituiti dal servizio clienti.



 **Accensione**
Premere il pulsante verde.

 **Spegnimento**
Premere il pulsante rosso.

i Protezione contro il riavvio in caso di interruzione di corrente (dispositivo di attivazione della tensione di sbilanciamento)

In caso di mancanza di corrente, disinserimento involontario della spina o fusibile difettoso l'apparecchio si spegne automaticamente. Per riaccendere l'apparecchio premere nuovamente il pulsante verde dell'interruttore On/Off.

Spaccalegna da 400 V 3~

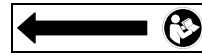

Fare attenzione al senso di rotazione del motore (vedi freccia sul motore), poiché l'utilizzo con un senso di rotazione errato danneggia la pompa dell'olio.

Controllo del senso di rotazione:

- Accendere il motore; il fenditoio si porta automaticamente nella posizione più alta.
- Se il fenditoio si trova già nella posizione più alta: Afferrare entrambi i bracci di comando e premerli verso il basso. Il fenditoio si abbasserà.
- Se il fenditoio non si muove, dopo che il motore si è avviato, spegnere il motore e modificare il senso di rotazione.

È possibile modificare il senso di rotazione, inserendo un cacciavite nell'apposita fessura del collare del connettore e con una leggera pressione verso destra e verso sinistra impostare il senso di rotazione corretto.

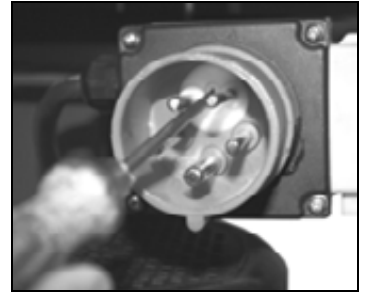

i Impianto idraulico

- Mai azionare la macchina se sussistono pericoli connessi al liquido idraulico.
- Assicurarsi che la macchina e la zona di lavoro siano pulite e non presentino macchie di olio.

Pericolo di scivolamento e di incendio!

- Verificare periodicamente che nel serbatoio vi sia sufficiente olio idraulico (vedere "Manutenzione e cura").

 Capacità: ca. 4,0 litri

Utilizzo del spaccalegna

NORME DI SICUREZZA supplementari

- Lo spaccalegna deve essere utilizzato da una sola persona.
- La macchina deve essere utilizzata solo da persone di età superiore a 18 anni che abbiano letto e compreso le istruzioni per l'uso.
- Indossare i dispositivi di protezione (visiera di protezione, guanti protettivi, scarpe di sicurezza) contro possibili lesioni.
- Mai spaccare tronchi contenenti chiodi, fili metallici o altri oggetti.
- La legna già spaccata e i trucioli rendono pericolosa la zona di lavoro. Si rischia di inciampare, scivolare o cadere. Mantenere sempre in ordine la zona di lavoro.
- Mai poggiare le mani su parti in movimento, quando la macchina è accesa.
- Spaccare solamente tronchi della lunghezza massima di lavoro (1050 mm).
- **i** Prima di spaccare qualsiasi tronco, verificare che la colonna del fenditoio sia sufficientemente lubrificata, in modo che possa scorrere in alto e in basso senza difficoltà.

Che cosa si può spaccare?

Dimensioni dei tronchi da spaccare

Lunghezza: max. 1050 mm
Diametro: min. 50 – max. 340 mm

Il diametro dei tronchi indicato ha solo un valore indicativo, perché:



- spaccare il legno sottile può essere difficile, se contiene fori di nodi o se le fibre sono troppo resistenti.



Non spaccare tronchi verdi. I tronchi secchi e stagionati si spaccano molto più facilmente e causano meno grippaggi rispetto a quelli verdi (bagnati).

 I legni duri tendono a spaccarsi generando schegge: fare molta attenzione!

Utilizzo

Utilizzo a due mani

-  Mai usare lo spaccalegna in due persone.
-  Mai bloccare le leve di comando (staffe di serraggio).

1. Premere il pulsante di accensione verde. Attendere un paio di secondi prima che il motore raggiunga la velocità massima e la pompa idraulica si pressurizzi.
 -  Se la temperatura ambiente scende sotto i -5°C lasciar funzionare a vuoto lo spaccalegna per almeno 15 minuti, in modo da far riscaldare l'olio.
2. Posizionare il tronco sul banco dello spaccalegna.
 -  Spaccare il materiale solo nella direzione delle fibre.
3. Bloccare il tronco con le staffe di serraggio.



4. Premere contemporaneamente entrambe le leve di comando verso il basso.
 - Il fenditoio si abbassa e spacca il tronco.
5. Lasciando la presa di entrambe le leve di comando, il fenditoio torna nella posizione iniziale.
 -  Lasciando invece la presa di una sola leva di comando, il fenditoio non si muove.

Istruzioni particolari per lo spaccamento:

■ Preparativi:

preparare la legna da spaccare secondo le dimensioni massime di lavoro, prestando attenzione a che i tagli siano dritti. Sistemare la legna sullo spaccalegna in modo da evitare pericoli (pericolo di inciampo).

■ Regolazione dell'altezza della corsa

In caso di tronchi corti è possibile aumentare l'efficienza del lavoro riducendo la corsa di ritorno del fenditoio.

1. Posizionare il tronco sul banco e avvicinare il fenditoio al tronco fino a circa 2 cm di distanza premendo verso il basso entrambe le leve di comando.

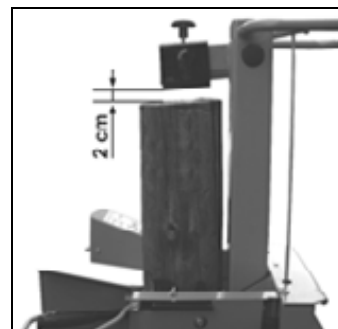

2. Lasciare la presa di una sola leva di comando, in maniera tale che il fenditoio resti fermo, e spegnere l'apparecchio.



3. Disinserire la spina di alimentazione.
4. Lasciare la presa della seconda leva di comando.
5. Ridurre la corsa di ritorno attraverso l'asta di regolazione collocata a lato, fissando la vite di fermo all'altezza richiesta.

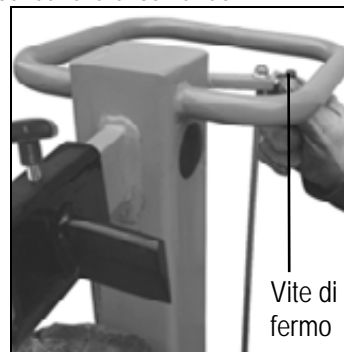

Vite di fermo

■ Regolazione dell'altezza del banco

Posizione superiore del banco per tronchi di lunghezza fino a 540 mm.

Posizione intermedia del banco per tronchi di lunghezza fino a 750 mm.

Posizione inferiore del banco per tronchi di lunghezza fino a 1050 mm.

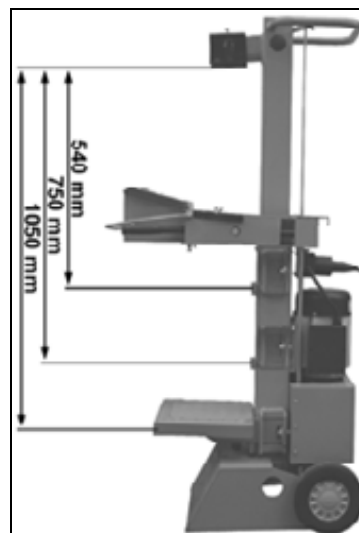

1. Allentare il perno di bloccaggio.
2. Estrarre il banco.

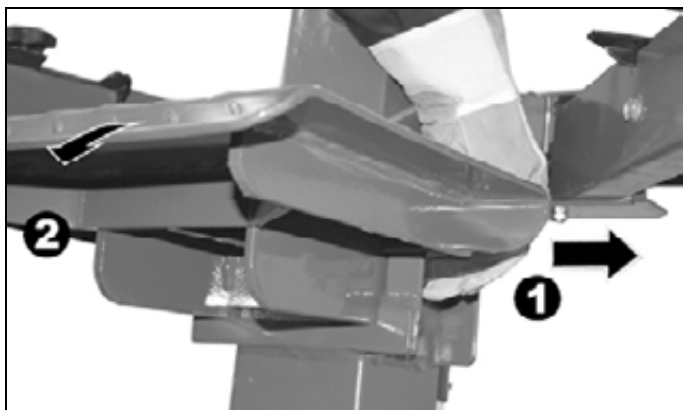

3. Posizionare il banco in una posizione vicina alla lunghezza del tronco e fissarlo con il perno di bloccaggio.

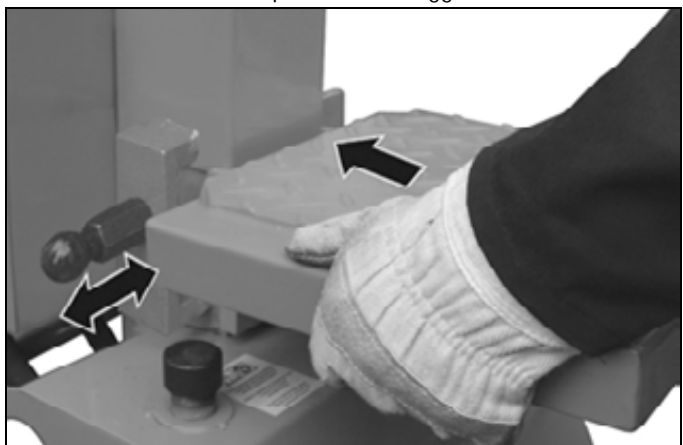

■ Regolazione del cuneo a croce:

1. Allentare la vite a stella.
2. Portare il cuneo a croce nella posizione corretta (la vite a stella si trova sopra il foro nel fenditoio).
3. Avvitare nuovamente la vite a stella.

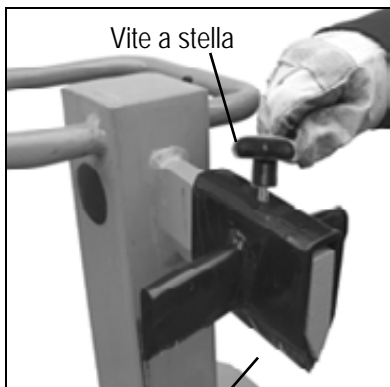

Cuneo a croce

■ Spaccamento di tronchi corti:

1. Posizione superiore del piano del banco.
2. Posizionare il tronco sul piano del banco dello spaccalegna.
3. Bloccare il tronco con le staffe di serraggio.

i Spaccare il materiale solo nella direzione delle fibre.

■ Spaccamento di tronchi lunghi:

1. Posizione inferiore del banco.
2. Rimuovere il cuneo a croce.
3. Posizionare il tronco sul banco.

i Possibile problema nello spaccamento di tronchi lunghi: il fenditoio si incastra nel tronco senza completare lo spaccamento e lo trascina con sé nella corsa di ritorno.

In tal caso procedere come indicato di seguito:

1. Spegnerne l'apparecchio.
2. A seconda della lunghezza del tronco ancora non del tutto spaccato, fissare il piano del banco nella posizione superiore o intermedia.
3. Accendere l'apparecchio e proseguire lo spaccamento.



⚠ Mai spaccare due tronchi alla volta.

⚠ Mai aggiungere o sostituire legna durante il processo di lavorazione.

i Mai forzare lo spaccamento del tronco mantenendo la spinta per parecchi secondi. Ne possono risultare danni alla macchina. Posizionare nuovamente il tronco sul banco e ripetere la procedura, oppure accantonarlo.

Come si rimuove un tronco incastrato?

Se i tronchi sono particolarmente nodosi, sussiste il pericolo di incastro.

1. Spegnerne l'apparecchio e disinserire la spina di alimentazione.

2.  Non rimuovere con le mani i tronchi incastrati.

3. Per sbloccare il tronco incastrato, scuoterlo con molta attenzione mediante una leva. Evitare danni alla colonna del fenditoio!

⚠ Mai martellare il tronco fissato né tenere le mani in prossimità di esso durante la procedura di disincastro.

⚠ Mai tentare di disincastrare il tronco segandolo.

⚠ Non chiedere assistenza a nessuno.

▪ Fine dei lavori:

- Portare il fenditoio nella posizione inferiore (di entrata).
- Lasciare la presa di una sola leva di comando.
- Spegner l'apparecchio e disinserire la spina di alimentazione.
- Osservare le istruzioni per la manutenzione e la cura.

Manutenzione e pulizia



Prima di ogni intervento di manutenzione e pulizia

- spegnere l'apparecchio
- disinserire la spina di alimentazione



Indossare guanti protettivi per evitare lesioni.

I dispositivi di protezione rimossi per la manutenzione e la pulizia devono essere rimontati e controllati come prescritto.

Utilizzare solo pezzi originali. Pezzi diversi potrebbero causare danni e lesioni imprevedibili.

Accertarsi di rimuovere l'utensile e la chiave dopo la manutenzione o la riparazione.

Gli interventi di manutenzione e pulizia più approfonditi rispetto a quelli descritti nel presente capitolo devono essere effettuati esclusivamente dal servizio di assistenza.

Per garantire un uso prolungato ed affidabile dell'apparecchio, eseguire regolarmente i seguenti interventi di manutenzione.

❗ Per garantire la funzionalità dello spaccalegna, prestare attenzione a quanto segue:

- pulire accuratamente la macchina al termine del lavoro.
- fissaggi allentati.
- parti usurate o danneggiate.
- rimuovere i residui di resina.
- lubrificare periodicamente la colonna del fenditoio od oliarla con olio ecologico.
- verificare periodicamente la tenuta e il fissaggio dei tubi flessibili idraulici e dei relativi raccordi.
- coperture o dispositivi di protezione montati correttamente e intatti.

Affilatura del fenditoio

Dopo una lunga durata di funzionamento, in caso di ridotta forza di spinta del cuneo o di lieve deformazione dello spigolo di taglio rettificare il fenditoio o affilarlo con una lima a taglio fine, dopodiché rimuovere le bave.

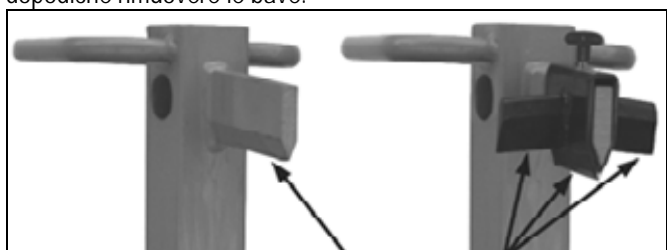

Affilare lo spigolo



Come si verifica il livello dell'olio?

1. La colonna del fenditoio deve trovarsi in posizione di entrata.
2. Estrarre l'asta di livello dell'olio.
3. Pulire l'asta di livello dell'olio e il paraolio.
4. Infilare di nuovo l'asta di livello nel bocchettone fino all'arresto.
5. Estrarre nuovamente l'asta di livello dell'olio.

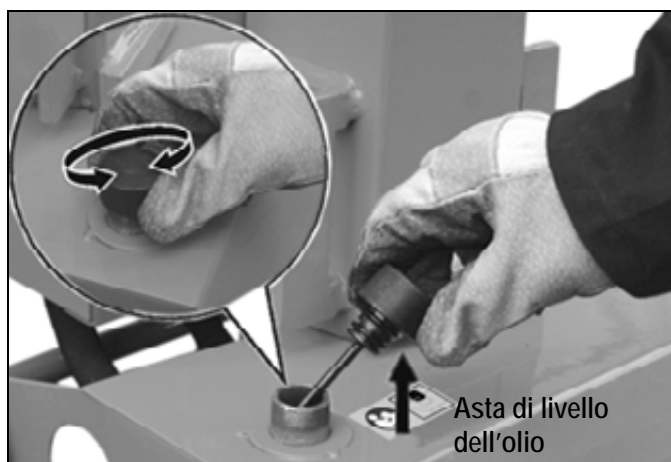
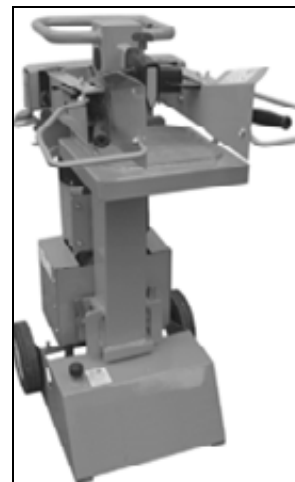

☞ Se il livello dell'olio si trova fra le due marcature nel serbatoio c'è sufficiente olio.

☞ Qualora il livello dell'olio si trovi invece al di sotto della marcatura inferiore, rabboccare l'olio mediante un imbuto pulito.

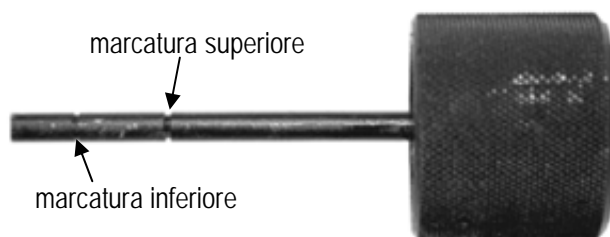

6. Controllare il paraolio. Nel caso presenti danni, sostituirlo.
7. Inserire nuovamente l'asta di livello nel bocchettone.



Quando va sostituito l'olio?

Eeguire il primo cambio dell'olio dopo 50 ore di esercizio, i successivi ogni 500.



Sono necessarie due persone.

Sostituzione:

1. La colonna del fenditoio deve trovarsi in posizione di entrata.
2. Estrarre l'asta di livello dell'olio.
3. Collocare un recipiente della capacità di almeno 4,5 litri d'olio sotto lo spaccalegna.
4. Svitare il tappo di spurgo in modo da far fuoriuscire l'olio.



i Olio idraulico

Per il cilindro idraulico raccomandiamo i seguenti oli idraulici:

- Shell Tellus T 22
- Aral Vitam Gf 22
- BP Energol HLP 22
- Mobil DTE 11
- oder gleichwertiges

Non utilizzare nessun altro tipo di olio. L'uso di altri tipi di olio può pregiudicare il funzionamento del cilindro idraulico.

5. Inserire nuovamente il paraolio e il tappo di spurgo.
6. Versare nuovo olio idraulico (ca. 1,5 litri) mediante un imbuto pulito.
7. Pulire l'asta di livello dell'olio e il paraolio.
8. Controllare il paraolio. Nel caso presenti danni, sostituirlo.
9. Inserire nuovamente l'asta di livello nel bocchettone.

Smaltire l'olio esausto secondo le disposizioni vigenti (centro di raccolta in loco). È fatto divieto di scaricare l'olio esausto nel suolo e di mischiarlo ai rifiuti.

Dati tecnici

| Modello / Tipo | ASP 6 N | ASP 6 N - 400 |
|--|---|--------------------------------|
| Spinta | 60 kN (6 t) | |
| Lunghezza del tronco | max. 1050 mm | |
| Diametro del tronco | min. 50 mm – max. 340 mm | |
| Altezza di taglio | ≈ 500 mm | |
| Velocità di avanzamento | ca. 0,04 m/sek. | |
| Velocità di ritorno | ca. 0,17 m/sek. | |
| Olio idraulico (max.) | 4,5 litri | |
| Pressione di sistema | 21 MPa (210 bar) | |
| Potenza del motore (potenza assorbita) | P ₁ 3,5 kW (S6 40%) | P ₁ 3,0 kW (S6 40%) |
| Allacciamento | 230 V ~ 50 Hz, 16 A inerte | 400 V 3~ 50 Hz, 16 A |
| Ingombro | lunghezza 760 x larghezza 500 x altezza 1520 mm | |
| Peso | ca. 100 kg | ca. 99 kg |

Possibili guasti



Prima di rimuovere qualsiasi guasto

- Spegner l'apparecchio
- Disinserire la spina di alimentazione

| Guasto | Possibile causa | Eliminazione |
|---|---|--|
| Il tronco non si spacca (forza di spinta del cuneo insufficiente) | <ul style="list-style-type: none"> ⇒ Il tronco non è posizionato correttamente ⇒ Il tronco supera le dimensioni ammissibili oppure il legno è troppo duro per la potenza della macchina ⇒ Il fenditoio non funziona ⇒ Pressione dell'impianto idraulico troppo bassa ⇒ Tiranti di attivazione incurvati (l'asta idraulica non viene premuta a fondo) ⇒ Conduttore di collegamento errato (lunghezza maggiore di 10 m o sezione del filo troppo piccola) | <ul style="list-style-type: none"> ⇒ Riposizionare il tronco ⇒ Tagliare il tronco fino alle dimensioni ammissibili ⇒ Affilare il fenditoio, verificare la presenza di bave o intagli ⇒ Controllare il livello dell'olio; se necessario rabboccarlo Se il problema persiste, rivolgersi al produttore. ⇒ Far regolare i tiranti dal produttore o da una ditta indicata dal produttore ⇒ Utilizzare un conduttore di collegamento idoneo |
| Durante lo spaccamento la colonna del fenditoio oscilla o presenta forti vibrazioni | <ul style="list-style-type: none"> ⇒ Aria nel circuito ⇒ La colonna del fenditoio non è oliata o lubrificata a sufficienza | <ul style="list-style-type: none"> ⇒ Controllare il livello dell'olio; se necessario rabboccarlo ⇒ Lubrificare la colonna del fenditoio od oliarla con olio ecologico Se il problema persiste, rivolgersi al produttore. |
| La colonna del fenditoio non penetra nel tronco | <ul style="list-style-type: none"> ⇒ Pompa idraulica difettosa | <ul style="list-style-type: none"> ⇒ Per l'eliminazione del problema rivolgersi al produttore. |
| Il motore si avvia ma la colonna del fenditoio non rientra | <ul style="list-style-type: none"> ⇒ Senso di rotazione errato del motore | <ul style="list-style-type: none"> ⇒ Verificare il senso di rotazione del motore Corrente trifase: invertire il senso di rotazione Corrente alternata: per l'eliminazione del problema rivolgersi al produttore o a una ditta indicata dal produttore. |
| Il motore non si avvia | <ul style="list-style-type: none"> ⇒ Tensione di rete mancante ⇒ Avvio in 2 fasi con motore trifase ⇒ Cavo di collegamento difettoso ⇒ Motore elettrico difettoso | <ul style="list-style-type: none"> ⇒ Controllare la protezione ⇒ Fare controllare da un elettricista fusibile e cavo di alimentazione ⇒ Fare sostituire o fare controllare il cavo di alimentazione da un elettricista ⇒ Per l'eliminazione del problema rivolgersi al produttore o a una ditta indicata dal produttore. |

Garanzia

Si prega di fare riferimento alla dichiarazione di garanzia allegata.



U mag het apparaat niet in bedrijf nemen, voordat u deze gebruiksaanwijzing heeft gelezen, alle instructies hebt gevolgd en het apparaat volgens de beschrijving heeft gemonteerd.

Bewaar deze gebruiksaanwijzing voor alle toekomstige toepassingen.

Inhoud

| | |
|--|-----|
| Conformiteitsverklaring | 1 |
| Reserveonderdelen/Beschrijving van het toestel | 3 |
| Montage | 9 |
| Levering | 95 |
| Symbolen | 95 |
| Reglementaire toepassing | 96 |
| Restrisico's | 96 |
| Veilig werken | 96 |
| Transportinstructies | 97 |
| Opstellen | 97 |
| Ingebruikname | 97 |
| Werken met de brandhoutsplijter | 98 |
| Onderhoud en reiniging | 100 |
| Technische gegevens | 102 |
| Storingen | 102 |
| Garantie | 102 |

Levering

Controleer na het uitpakken de inhoud van de verpakking op:

- ▶ aanwezigheid van alle onderdelen
- ▶ eventuele transportschade

Meld mogelijke gebreken direct aan uw leverancier. Latere reclamaties worden niet in behandeling genomen.

| | |
|----------------------------------|--------------------------|
| ▪ 1 voorgemonteerde apparaatunit | ▪ 1 as |
| ▪ 1 bedieningsarm rechts | ▪ 1 zakje met toebehoren |
| ▪ 1 bedieningsarm links | |
| ▪ 2 wielen | ▪ 1 gebruiksaanwijzing |

Symbolen apparaat



Voor de inbedrijfstelling de gebruiksaanwijzing en de veiligheidsinstructies lezen en in acht nemen.



Attentie!

Voor reparatie-, onderhouds-, en reinigingswerkzaamheden de motor uitschakelen en de netstekker uit de contactdoos halen.



Gevaar voor snijwonden en beknelling, grijp nooit in gevarenczones wanneer het splijtmes beweegt.



Verwijder vastgeknelde stammen niet met uw handen.

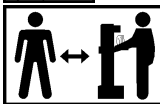

Alleen de bediener mag in de werkcirkel van de machine staan. Niet betrokken personen, alsook huisdieren en vee uit de gevarenczone (minimum afstand 5 m) verwijderd houden.



Geluidsbescherming dragen.



Bij het werken een veiligheidsvizier dragen, om de ogen tegen spanen en splinters te beveiligen.



Bij het werken veiligheidshandschoenen dragen, om de handen tegen spanen en splinters te beveiligen.



Bij het werken veiligheidsschoenen dragen, om de voet tegen vallende stammen te beveiligen.



Houd uw werkplek in orde! Wanorde kan ongevallen tot gevolg hebben.



Olie is licht ontvlambaar en kan exploderen. Roken en open vuur verboden.



Verwijder de oude olie volgens de voorschriften (verzamelpunt voor oude olie in uw buurt). Het is verboden, de oude olie in de grond af te laten of met afval te mengen.



Het is verboden beschermings- of veiligheidsinrichtingen te verwijderen of te wijzigen.



Richt steeds uw volledige opmerkzaamheid op de beweging van het splijtmes.

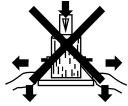
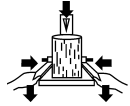

Houd het werkstuk tijdens het kloven vast met de klembekken.

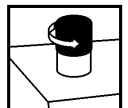

Ontlucht de hydraulische installatie, voor u de brandhoutsplijter in gebruik neemt. (zie "Ingebruikname")



Let op de draairichting van de motor (zie de pijl op de motor), want door een onjuiste draairichting beschadigt de oliepomp. (zie "Ingebruikname")

Symbool toestel / verpakking



Elektrische toestellen horen niet bij het huisvuil. Toestellen, accessoires en verpakking naar een milieuvriendelijke recycling verwijderen.

Volgens de Europese Richtlijn 2002/96/EG over oude elektronische apparaten en electronica moeten niet meer bruikbare elektrische toestellen apart worden verzameld en een milieuvriendelijk recycling worden toegevoerd.

Symbolen gebruiksaanwijzing



Dreigend gevaar of gevaarlijke situatie. Het niet opvolgen van deze aanwijzingen kan schade of verwondingen tot gevolg hebben.



Belangrijke aanwijzing voor het vakkundig gebruik van de machine. Het niet opvolgen van deze aanwijzingen kan storing aan de machine veroorzaken.



Gebruiksaanwijzingen. Deze aanwijzingen helpen u de machine optimaal te benutten.



Montage, gebruik en onderhoud van de machine. Hier wordt precies uitgelegd wat u moet doen.

Reglementaire toepassing

- De brandhoutsplijter is alleen bruikbaar voor het splijten van hout.
- Alleen pas gezaagd hout is geschikt voor de brandhoutsplijter.
- Vreemde voorwerpen (spijkers, draad, beton enz.) moeten absoluut uit het te splijten hout worden verwijderd.
- Tot de reglementaire toepassing behoort ook het opvolgen van de gebruiks-, onderhouds- en reparatievoorschriften en het opvolgen van de veiligheidsvoorschriften van de fabrikant.
- Alle verdere toepassingen gelden als onreglementair. Voor de hieruit voortvloeiende schade is de fabrikant niet aansprakelijk – de aansprakelijkheid is alleen voor de gebruiker.
- Eigenmachtige verbouwingen aan de machine sluiten een aansprakelijkheid van de fabrikant voor hieruit voortvloeiende schade van eenieder soort uit.
- Deze machine mag alleen voorbereidt, gebruikt en onderhouden worden door personen die met de machine vertrouwd zijn en goed ingelicht zijn over de risico's. Reparaties mogen alleen door de fabrikant of geautoriseerde werkplaatsen uitgevoerd worden.

Restrisico's

 Ook bij het gebruik volgens de voorschriften zijn er op grond van de constructie voor de toepassing van deze machine nog een aantal restricties.

De restricties kunnen geminimaliseerd worden, wanneer de veiligheids-, gebruiks-, gezondheid- en onderhoudsvoorschriften nauwkeurig in acht genomen worden.



Consideratie en voorzichtigheid verminderen het risico van personenletsels en beschadigingen.

- Geïgnoreerde of over het hoofd geziene veiligheidsmaatregelen kunnen leiden tot letsels voor de bediener of tot beschadiging van eigendom.
- Onoplettendheid, het niet aanhouden van de veiligheidsvoorschriften en onreglementair gebruik kunnen door het bewegende splijtmes tot verwondingen aan hand of vingers leiden.
- Gevaar door stroom door het niet juist aansluiten van de aansluitdraden.
- Het aanraken van onder spanning staande delen bij een geopende elektrische delen.
- Vermindering van het gehoor bij langdurig werken zonder gehoorbescherming.

Verder kunnen er ondanks alle genomen maatregelen niet zichtbare restricties bestaan.

Veilig werken

 Lees en volg de onderstaande aanwijzingen, de voorschriften ter voorkoming van ongevallen en de algemene veiligheidsvoorschriften op, om u zelf en anderen tegen verwondingen te beschermen.

-  Geef de veiligheidsvoorschriften aan alle personen, die met deze machine werken, door.
-  Bewaar deze veiligheidsvoorschriften goed.

- Wees oplettend. Let op dat, wat u doet. Ga met vgerstand te werk. Gebruik het toestel niet, wanneer u moe bent of onder de invloed van drugs, alcohol of medicamenten staat. Een moment van onoplettendheid bij het gebruik van het toestel kann tot ernstige verwondingen leiden.
- Maak u voor gebruik met het apparaat vertrouwd, met behulp van de gebruiksaanwijzing.
- Gebruik de machine alleen waar hij voor gemaakt is (zie het betreffende hoofdstuk en "Werken met de brandhoutsplijter").
- Zorg voor een stabiele en uitgebalanceerde houding.
- Neem een werkhouding aan, die zich binnen het bereik van de bedieningsgrepen bevindt.
- Ga nooit op de machine staan.
- Draag tijdens het werken
 - veiligheidsvizier
 - veiligheidshandschoenen
 - gehoorsbeschermers
 - veiligheidsschoenen met stalen tippen
- Draag geschikte werkkleding:
 - geen wijde kleding of sieraden (zij kunnen door beweeglijke delen worden gegrepen)
- De bedienende persoon is binnen het arbeidsbereik van de machine verantwoordelijk ten opzichte van derden.
- Kinderen en jongeren van minder dan 18 jaren mogen de machine niet bedienen.
- Kinderen dienen uit de buurt van het apparaat te worden geweerd.
- Zet het toestel nooit aan, terwijl niet betrokken personen in de buurt zijn.
- Laat de machine niet zonder toezicht achter.
- Zorg dat uw werkomgeving op orde is. Rommel kan ongevallen veroorzaken.
- Overbelast de machine niet. U werkt beter en zeker met de juiste belasting van de machine.
- Werk alleen met alle veiligheidsvoorzieningen op de juiste wijze aangebracht. Verander niets aan de machine wat de veiligheid in gevaar kan brengen.
- Apparaat resp. onderdelen van het apparaat niet veranderen.
- Het apparaat mag niet met water worden afgespoten (bron van gevaar voor elektrische stroom).
- Machine niet in de regen laten staan. Niet in de regen met die machine werken.
- Als u de machine niet gebruikt moet u hem op een droge plaats, buiten het bereik van kinderen opslaan.
- Schakel de machine uit en neem de stekker uit het stopcontact bij:
 - reparatiewerkzaamheden
 - onderhouds- en reinigingswerkzaamheden
 - bij storingen
 - controle van de aansluitleidingen, of deze verstrengeld of beschadigd zijn
 - transport van de machine
 - het verlaten van de machine (ook voor een korte tijd).
- Onderzoek de machine op eventuele beschadigingen.
 - Voor het verdere gebruik van de machine moeten alle veiligheidsvoorzieningen gecontroleerd worden op de juiste montage en het goed functioneren.
 - Controleer of alle bewegende delen van de machine goed functioneren en niet klemmen of beschadigd zijn. Alle delen moeten juist gemonteerd zijn en goed functioneren om de machine correct te laten werken.
 - Beschadigde beschermingsinrichtingen en delen moeten, indien noodzakelijk, door een erkende reparatiewerkplaats



gerepareerd of verwisseld worden. Met uitzondering indien in de gebruiksaanwijzing anders aangegeven.

- Beschadigde of onleesbare veiligheidsstickers dienen te worden vervangen.

⚠ Elektrische veiligheid

- Uitvoering van de aansluitleiding volgens de IEC 60245 (H 07 RN-F) norm met een aderdiameter van minimum
⇒ 230 V ~: 3 x 1,5 mm² bij een kabellengte tot max. 10 m.
⇒ 400 V 3~: 5 x 1,5 mm² bij een kabellengte tot max. 10 m.
 - Gebruik nooit aansluitleidingen die langer dan 10 m zijn. Langere aansluitleidingen veroorzaken een daling van de spanning. De motor bereikt zijn maximum vermogen niet meer, de functie van de machine wordt gereduceerd.
 - Stekker en aansluitdozen aan aansluitleidingen moeten uit rubber, zacht pvc of een ander thermoplastisch materiaal van dezelfde mechanische vastheid zijn of met dit materiaal zijn gecoat.
 - De stekkervoorziening van de aansluitleiding moet tegen spatwater beveiligd zijn.
 - Let er bij het leggen van de aansluitkabel op dat deze niet stoort, bekneeld raakt, geknikt wordt en de steekverbinding niet nat wordt.
 - Wikkel bij gebruik van een kabeltrommel de kabel geheel af.
 - Gebruik de kabel niet voor doeleinden waarvoor hij niet geschikt is. Bescherm de kabel tegen hitte, olie of scherpe randen. De stekker niet met de kabel uit het stopcontact trekken.
 - Controleer de verlengkabel regelmatig op beschadigingen en vervang hem als hij beschadigd is.
 - Gebruik geen defecte kabels.
 - Gebruik alleen toegestane en gemerkte verlengkabels.
 - Maak geen geknutselde elektrische aansluitingen.
 - Veiligheidsvoorzieningen nooit overbruggen of buiten-werking stellen.
- ⚠ Elektrische aansluitingen of reparaties mogen alleen door een erkend bedrijf of een erkende reparatiewerkplaats uitgevoerd worden. De plaatselijke voorschriften moeten opgevolgd worden.
- ⚠ Reparaties aan andere delen van de machine mogen alleen door de fabrikant of een door hem erkende werkplaats uitgevoerd worden.
- ⚠ Alleen de originele onderdelen gebruiken. Bij het gebruik van niet originele onderdelen kunnen risico's voor de gebruiker ontstaan. De fabrikant kan niet aansprakelijk gesteld worden voor ongevallen hierdoor ontstaan.

Transport-instructies

⚠ Het splijtmes voor elk transport helemaal omlaag brengen.

Voor het transport pakt u de beugel met één hand vast en kantelt de houtspijter iets naar u toe. In deze stand kan de splijter probleemloos worden getransporteerd.

Om een vrijkomen van olie bij het transport te voorkomen, moet de deksel van de olietank vast dichtgeschroefd zijn.

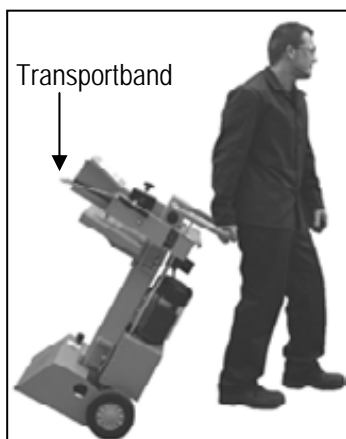

Opstellen

Let er op, dat de werkplek de volgende voorwaarden vervult:

- slijpbestendig
- vlak
- geen struikelgevaaren
- voldoende lichtomstandigheden

⚠ Gebruik de machine niet in de buurt van aardgas, benzinegoten of andere licht ontvlambare materialen.

Ingebruikname

- Overtuigt u zich er van, dat het apparaat compleet en volgens voorschrift is gemonteerd.
 - Controleer voor ieder gebruik
 - Aansluitleidingen op defecte plaatsen (scheuren, sneden o. d.)
- ⚠ gebruik geen beschadigde aansluitkabels.
- de machine op eventuele beschadigingen
 - of alle schroeven goed zijn vastgedraaid
 - het hydraulisch systeem op lekkages
 - het oliepeil



Ontluchten

Ontlucht de hydraulische installatie, voor u de brandhoutkliever in gebruik neemt.

- ▶ Maak de olietanksluiting enkele omdraaiingen los, opdat lucht uit de olietank kan ontwijken.
- ▶ Laat de olietanksluiting tijdens de werking geopend.

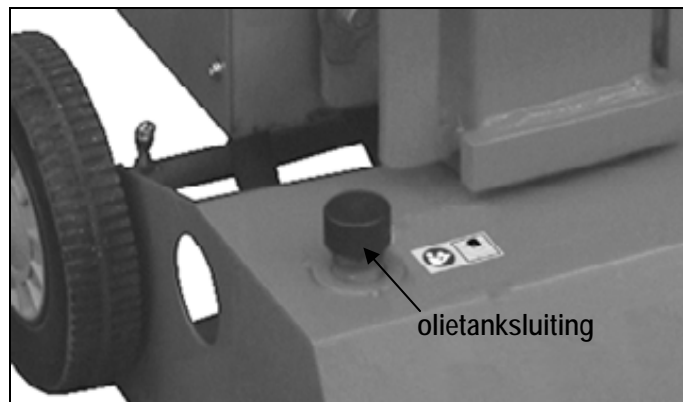

- ▶ Alvorens u de brandhoutspijter beweegt, sluit de olietanksluiting weer omdat anders olie uitloopt.

ⓘ Wanneer de hydraulische installatie niet wordt ontluicht, beschadigt de ingesloten lucht de dichtingen en veroorzaakt een duurzame beschadiging aan de brandhoutkliever.

ⓘ Aansluiting op het net

- Vergelijk de netspanning met de spanning (bijv. 230 V) die op het type plaatje is aangegeven. Sluit de machine volgens de voorschriften en op een geaard stopcontact aan.
- Gebruik verleng kabel met voldoende diameter
- Sluit de machine aan via een Fi-veiligheidsschakelaar (differentiaaluitschakelaar) met 30 mA.

ⓘ Beveiliging

230 V ~ → 16 A traag 

400 V 3~ → 16 A

ⓘ In-/Uitschakelaar

⚠ Controleer voor elk gebruik de functie van de uitschakelinrichting (door in- en uitschakelen).

Gebruik geen toestel waarbij de schakelaar niet kan worden in- en uitgeschakeld. Beschadigde schakelaars moeten onmiddellijk worden gerepareerd of vervangen door de klantenservice.



Inschakelen

Druk op de groene knop.



Uitschakelen

Druk op de rode knop.

ⓘ Beveiliging tegen opnieuw aanlopen bij het uitvallen van de stroom (nulspanningsinitiator)

Bij spanningsuitval schakelt het apparaat automatisch uit. Druk op de groene knop om het apparaat weer in te schakelen.

👉 Brandhoutsplijter met 400 V 3~

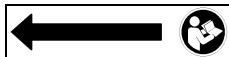

Let op de draairichting van de motor (zie de pijl op de motor), want door een onjuiste draairichting beschadigt de oliepomp.

- Motor inschakelen; het splijtmes beweegt automatisch naar de bovenste positie.
- Wanneer het bovenste mes zich reeds in de bovenste positie bevindt: dan grijp de beide bedieningsgrepen en druk deze naar beneden, het splijtmes beweegt naar beneden.
- Indien het splijtmes niet beweegt, nadat de motor aanloopt, dan schakelt u de motor uit en wijzigt u de draairichting.

U kunt de draairichting veranderen door een schroevendraaier in de daarvoor bestemde gleuf in de stekkerkraag te steken en met lichte druk door een links- of rechtsdraaiende beweging de juiste draairichting in te stellen.



ⓘ Hydraulisch systeem

- Gebruik de machine nooit, wanneer een gevaar door hydraulische vloeistof bestaat.
- Zorg ervoor dat de machine en de werkplek zuiver zijn en er geen olievlekken aanwezig zijn. Gevaar voor uitglijden en brand!
- Controleer regelmatig, of voldoende hydraulische olie in het reservoir is (zie onderhoud en verzorging).

👉 Inhoud: ca. 4,0 liter

Werken met de brandhoutsplijter

⚠ aanvullende VEILIGHEIDSINSTRUCTIES

- De houtsplijter mag slechts door één enkele persoon worden bediend.
- Alleen personen van meer dan 18 jaren, die de gebruiksaanwijzing hebben gelezen en begrepen mogen de machine bedienen.
- Draag uw beschermuitrustingen (veiligheidsbril/-vizier, handschoenen, veiligheidsschoenen), om u tegen mogelijke letsels te beschermen.
- Splijt nooit stammen, die nagels, draad of andere voorwerpen bevatten.
- Reeds gespleten hout en houtspaanders veroorzaken een gevaarlijk werkterrein. Er bestaat gevaar voor struikelen, uitglijden of vallen. Houd uw werkplek steeds opgeruimd.
- Leg bij ingeschakelde machine nooit uw handen op bewegende delen van de machine. Bewaar een veiligheidsafstand van de houtstam, de schuif en de splijtwig, om uw handen tegen letsels te beschermen.
- Splijt alleen hout, dat aan de max. te verwerken lengte van 1050 mm voldoet.
- ⓘ Controleer vóór het splijten, of de splijtzuil voldoende is gevet, opdat deze zonder problemen kan in- en uitschuiven.

👉 Wat kan ik splijten?

Maten van de te splijten stammen

Lengte van het hout: max. 1050 mm

Diameter van het hout: min. 50 – max. 340 mm

De diameter van het hout is een aanbevolen richtwaarde, omdat:

- dun hout kan moeilijk te splijten zijn, wanneer het knoestgaten bevat of de vezels te sterk zijn.

Splijt geen groene stammen. Droge, opgeslagen stammen kunnen veel beter worden gespleten en veroorzaken niet zo vaak een vast vreten dan groen (nat) hout.

⚠ Hardhouten vertonen de neiging tot uiteenbarsten: wees vandaar bijzonder voorzichtig!



Bediening

Tweehandige werking

- ⚠ Bedien de houtsplijter nooit met twee personen.
 - ⚠ Blokkeer in geen geval de bedieningsgreep (spanklauwen).
1. Druk op de groene knop. Wacht een paar seconden, zodat de motor zijn eindtoerental bereikt en de druk in de hydraulische pomp wordt opgebouwd.
 - ⓘ Let bij brandhoutsplijters met een draaistroommotor (400 V 3~) op de draairichting, want door het gebruik met een onjuiste draairichting raakt de oliepomp beschadigd.
 - ⓘ De houtsplijter bij temperaturen onder -5°C ten minste 15 min. stationair laten draaien, zodat de olie kan opwarmen.
 2. Plaats de stam op de tafel van de splijter.
 - ⓘ Bewerk het te splijten materiaal uitsluitend in de vezelrichting.
 3. Zet de stam met de spanklauwen vast.



4. Druk beide bedieningshendels gelijktijdig naar onder.
→ Het splijtmes gaat omlaag en de stam wordt gespleten.
5. Laat beide bedieningsgrepen los, het splijtmes keert weer terug in zijn uitgangspositie.
ⓘ Laat u slechts één van de bedieningsgrepen los, dan blijft het splijtmes staan.

👉 Bijzondere instructies voor het splijten:

▪ Voorbereidingen:

Bereid het te splijten hout voor op de maximum te verwerken afmetingen en let er op, dat het hout recht is gezaagd. Legen het hout zodanig klaar aan de houtspijter, dat er geen gevaar voor u bestaat (struikelgevaar).

▪ Verstelling van de slaghoogte

Bij kortere stukken hout kunt u het vermogen vergroten door de terugloop van het kloofmes te verkorten.

1. Zet de stam op de splijttafel en breng het splijtmes ca. 2 cm dicht bij de stam door het naar beneden drukken van de beide bedieningsgrepen.

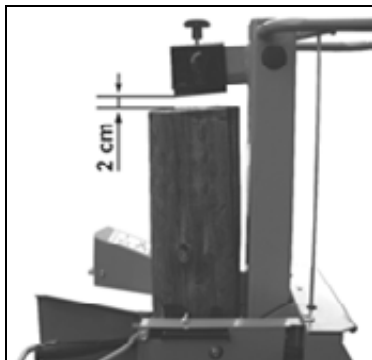

2. Laat één bediening-greep los, zodat het splijtmes in die positie blijft staan.



3. Het apparaat uitschakelen en de stekker uit het stopcontact trekken.
4. Laat de tweede bedieningsgreep los.
5. Verkort het teruglooptraject met de aan de zijkant aangebrachte stang, door deze met de stelbout op de vereiste hoogte vast te zetten.

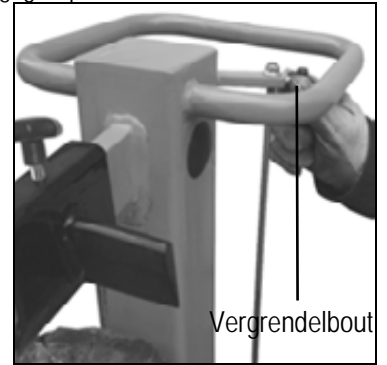

▪ Tafelhoogte instellen

Bovenste positie van de tafel voor stammen tot 540 mm.

Middelste positie van de tafel voor stammen tot 750 mm.

Onderste positie van de tafel voor stammen tot 1050 mm.

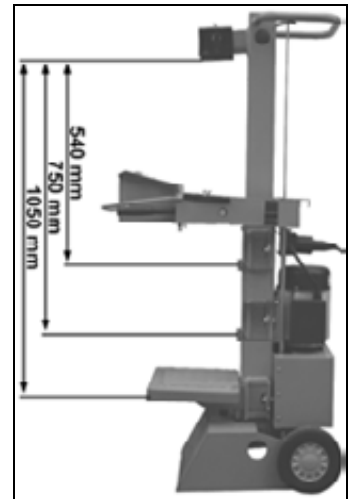

1. Maak de vergrendelingsbout los.
2. Trek het tafelblad naar buiten.

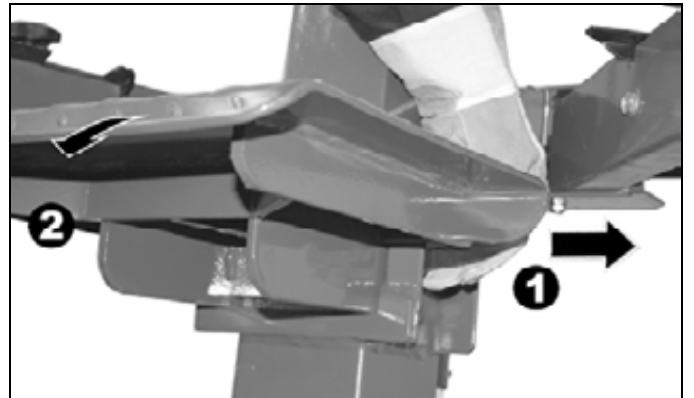

3. Plaats de tafel in een positie van ongeveer de stamlengte en beveilig deze met de vergrendelingsbout.

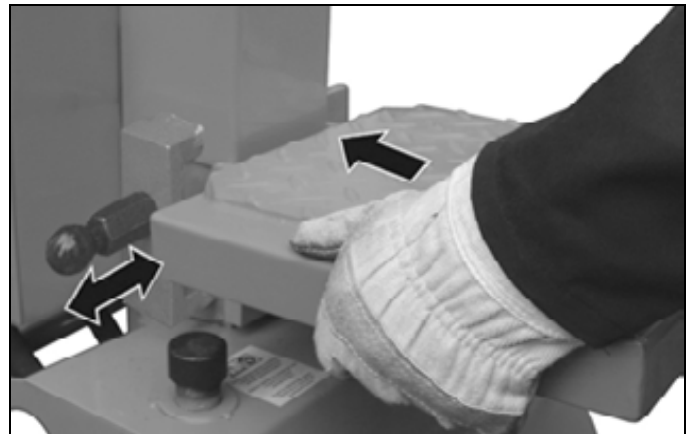

■ Splijtkruis justeren

1. Stergreepschroef losmaken.
2. Het splijtkruis in de vereiste positie schuiven (De stergreepschroef ligt boven de boring in het splijtmes)
3. Stergreepschroef weer aantrekken.

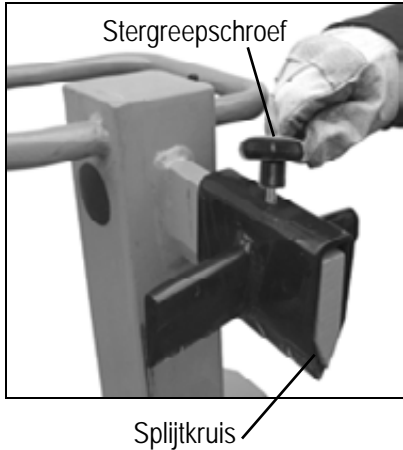

■ Korthout splijten:

1. Bovenste positie van het tafelblad
2. Zet de stam op de tafelplaat van de splijter.
3. Zet de stam met de spanklauwen vast.

ⓘ Bewerk het te splijten materiaal uitsluitend in de vezelrichting.

■ Langhout splijten:

1. Onderste positie van het tafelblad.
2. Verwijder het splijtkruis.
3. Plaats de stam op de tafel van de splijter.

ⓘ Mogelijke storing bij het splijten van langhout: Het te splijten materiaal wordt niet volledig gespleten, klemt vast aan het splijtmes en wordt bij de terugloop mee omhoog getrokken.

In dit geval handelt u als volgt:

1. Schakel het toestel uit.
2. Bevestig, al naar lengte van de nog te splijten stam, de tafelplaat in de middelste of bovenste positie.
3. Schakel het toestel in en ga verder met het splijtproces.



⚠ Splijt nooit twee stammen in één werkcyclus.

⚠ Nooit hout tijdens het werkproces bijleggen of vervangen.

ⓘ Nooit door het in stand houden van de druk gedurende meerdere seconden een splijten van een stam proberen te dwingen. Dit kan leiden tot beschadigingen aan de machine. Plaats de stam nogmaals op de tafel en herhaal de splijtprocedure of leg de stam weg.

Hoe wordt een vastgeklemde stam losgemaakt?

Het risico bestaat dat knoestig materiaal bij het splijten vastklemt.

1. Het apparaat uitschakelen en de stekker uit het stopcontact trekken.

2.  Verwijder vastgeknelde stammen niet met uw handen.

3. De vastgeklemde stam voorzichtig met een breekijzer heen- en weerbewegen, opdat zich de stam kan losmaken. Splijtzuil niet beschadigen.

⚠ In geen geval met een hamer op de vastgeklemde stam slaan.

⚠ Een vastgeklemde stam ook niet loszagen.

⚠ Vraag geen tweede persoon om hulp.

■ Einde van het werk:

- Zet het splijtmes in de onderste positie (ingeschoven toestand).
- Laat één bedieningsgreep los.
- Schakel het apparaat uit en trek de stekker uit het stopcontact.
- Onderhouds- en verzorgingsinstructies in acht nemen.

Onderhoud en reiniging



Voor aanvang van iedere onderhouds- en reinigungsbeurt

- toestel uitschakelen
- træk netstikket



Draag veiligheidshandschoenen om letsels aan de handen te vermijden.

De in het kader van onderhoud of reiniging verwijderde veiligheidsvoorzieningen moeten absoluut weer correct aangebracht en gecontroleerd worden.

Gebruik alleen originele onderdelen. Andere onderdelen kunnen onverwachte schade en verwondingen tot gevolg hebben.

Let erop, werktuig en schroefsleutels na onderhouds- of reparatiewerkzaamheden weer te verwijderen.

Verder gaande onderhouds- en reinigungswerkzaamheden dan in dit hoofdstuk zijn beschreven, moeten door de klantenservice worden uitgevoerd.

Opdat een lang en betrouwbaar gebruik van het apparaat is gewaarborgd, voer de volgende onderhoudswerkzaamheden regelmatig uit.

ⓘ Neem het onderstaande in acht om de functionaliteit van de brandhoutsplijter te behouden:

- reinig de machine grondig na het beëindigen van het werk.
- losse bevestigingen.
- versleten of beschadigde onderdelen.

- verwijder harsresten.
- vet de splijtzuil regelmatig in of olie deze met een milieuvriendelijke sproei-olie in.
- controleer de hydraulische slangen en slangverbindingen regelmatig op lekkage en een correcte bevestiging.
- correct gemonteerde en onbeschadigde afdekkingen of veiligheidsvoorzieningen.

Splijtmes slijpen

Het splijtmes na een langere gebruiksduur, bij een verminderde splijtcapaciteit of bij lichte vervorming van het lemme afslijpen of met een fijne vijl weer scherp maken (bramen verwijderen).

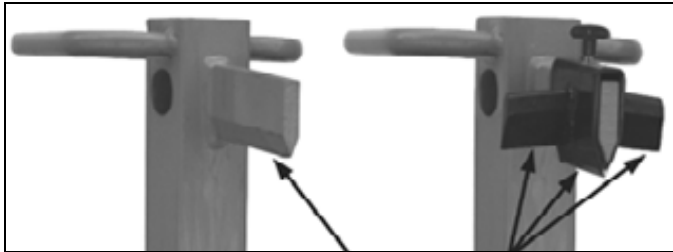

Kant scherp

Hoe controleer ik het oliepeil?

1. De splijtkolom moet in ingeschoven toestand staan.
2. Trek de oliepeilstaaf er uit.
3. Reinig de oliepeilstaaf en de oliedichting.
4. Steek de peilstaaf weer tot aan de aanslag in de opening.
5. Trek de oliepeilstaaf er weer uit.

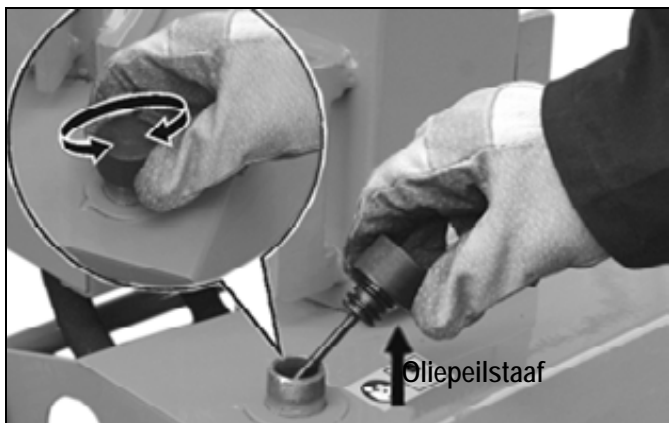

☞ Wanneer het oliepeil tussen beide merkstrepen ligt is er voldoende olie in het reservoir.

☞ Wanneer het oliepeil onder de onderste merkstreep ligt, dient met behulp van een zuivere trechter olie te worden bijgevuld.

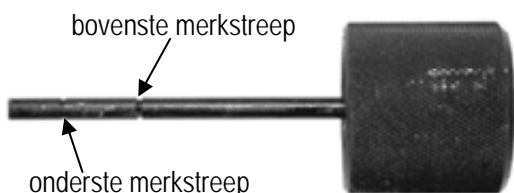

6. Controleer de olie-dichting. Deze dient bij beschadigingen te worden vervangen.
7. Steek de peilstaaf weer in de opening.

Wanneer hoef ik de olie te wisselen?

Eerste oliewisseling na 50 bedrijfsuren, daarna alle 500 bedrijfsuren.

Olie wisselen:

1. De splijtkolom moet in ingeschoven toestand staan.
2. Trek de oliepeilstaaf er uit.
3. Plaats een recipiënt, die minimum 4,5 liter olie kan opnemen onder de houtsplijter.
4. Schroef de aftapstop los, opdat de olie eruit kan lopen.



5. Pakking en aftapstop weer aanbrengen.
6. Vul de nieuwe hydraulische olie (ca. 1,5 liter) met behulp van een zuivere trechter in de machine.
7. Reinig de oliepeilstaaf en de oliedichting.
8. Controleer de oliedichting. Deze dient bij beschadigingen te worden vervangen.
9. Steek de peilstaaf weer in de opening.

Verwijder de oude olie volgens de voorschriften (verzamelpunt voor oude olie in uw buurt). Het is verboden, de oude olie in de grond af te laten of met afval te mengen.

Hydraulische olie

Voor de hydraulische cilinder bevelen wij de volgende hydraulische oliesoorten aan:

- Shell Tellus T 22
- Aral Vitam Gf 22
- BP Energol HLP 22
- Mobil DTE 11
- of gelijkwaardige olie

Gebruik geen andere oliesoorten. Het gebruik van andere oliesoorten beïnvloedt de functie van de hydraulische cilinder.

Technische gegevens

| Model / Type | ASP 6 N | ASP 6 N - 400 |
|---|---|--------------------------------|
| Splijtkracht | 60 kN (6 t) | |
| Lengte van het hout | max. 1050 mm | |
| Diameter van het hout | min. 120 mm – max. 340 mm | |
| Splijtlengte | ≈ 500 mm | |
| Voorloopsnelheid | ca. 0,04 m/sec. | |
| Terugloopsnelheid | ca. 0,17 m/sec. | |
| Hydraulische olie (max.) | 4,5 Liter | |
| Hydraulische druk | 21 MPa (210 bar) | |
| Vermogen van de elektromotor (opnamevermogen) | P ₁ 3,5 kW (S6 40%) | P ₁ 3,0 kW (S6 40%) |
| Aansluiting | 230 V~ 50 Hz, 16 A traage | 400 V 3~ 50 Hz, 16 A |
| Afmetingen | lengte 760 x breedte 500 x hoogte 1520 mm | |
| Gewicht | ca. 100 kg | ca. 99 kg |

Mogelijke storingen



Voor het verhelpen van iedere storing

- toestel uitschakelen
- stroomtoevoer onderbreken

| Probleem | Mogelijke oorzaak | Oplossing |
|--|---|---|
| Stam wordt niet gespleten (te weinig splijtvermogen) | <ul style="list-style-type: none"> ⇒ Stam is niet correct gepositioneerd ⇒ Stam overschrijdt de toegelaten afmetingen of het hout is te hard voor het vermogen van de machine ⇒ Splijtmes splijt niet ⇒ Hydraulische druk te laag ⇒ Activeringsstang verbogen (hydraulische stoter wordt niet helemaal ingedrukt) ⇒ Verkeerde aansluitleiding (langer dan 10 m of te kleine aderdiameter) | <ul style="list-style-type: none"> ⇒ Positioneer de stam opnieuw ⇒ Stam op de toegelaten afmetingen zagen ⇒ Splijtmes slijpen, op bramen en kerven controleren ⇒ Oliepeil controleren; indien noodzakelijk olie bijvullen. Probleem kan niet worden opgelost, gelieve contact op te nemen met de fabrikant of een door hem genoemde firma. ⇒ Stang door fabrikant of door hem geautoriseerde firma laten afstellen ⇒ Correcte aansluitleiding gebruiken |
| Splijtkolom schuift schommelend of met veel trillingen in | <ul style="list-style-type: none"> ⇒ Lucht in de kringloop ⇒ Splijtzuil niet voldoende ingevet resp. ingeolied | <ul style="list-style-type: none"> ⇒ Oliepeil controleren; indien noodzakelijk olie bijvullen. ⇒ Splijtzuil invetten of met een milieuvriendelijke sproeiolie inolien Probleem kan niet worden opgelost, gelieve contact op te nemen met de fabrikant of door hem genoemde firma |
| Splijtkolom schuift niet naar binnen | <ul style="list-style-type: none"> ⇒ Hydraulische pomp defect | <ul style="list-style-type: none"> ⇒ Om het probleem op te lossen neemt u contact op met de fabrikant of een door hem genoemde firma. |
| Motor draait wel, maar de splijtkolom wordt niet ingeschoven | <ul style="list-style-type: none"> ⇒ Onjuiste draairichting van de motor | <ul style="list-style-type: none"> ⇒ Draairichting van de motor controleren Draaistroom: Draairichting van de motor omzetten Wisselstroom: Om het probleem op te lossen neemt u contact op met de fabrikant of een door hem genoemde firma. |
| Motor loopt niet aan | <ul style="list-style-type: none"> ⇒ Netspanning ontbreekt ⇒ 2-fase beweging bij draaistroommotor ⇒ Aansluitkabel defect ⇒ Elektromotor defect | <ul style="list-style-type: none"> ⇒ Zekering controleren ⇒ Zekering en toevoerleiding door een elektricien laten controleren ⇒ Aansluitkabel vervangen c.q. door een elektricien laten controleren ⇒ Om het probleem op te lossen neemt u contact op met de fabrikant of een door hem genoemde firma |

Garantievoorwaarden

Houdt u alstublieft rekening met de ingesloten garantieverklaring.



Zanim nie przeczytają Państwo niniejszej Instrukcji obsługi, nie przyjmą do wiadomości i przestrzegania zawartych w niej wskazówek oraz nie zmontują urządzenia w opisany poniżej sposób, nie wolno uruchomić urządzenia.

Niniejszą instrukcję należy przechować dla późniejszego wykorzystania.

Spis treści

| | |
|------------------------------------|-----------|
| Deklaracja zgodności | 1 |
| Części zamienne / Opis urządzenia | 3 |
| Montaż | 9 |
| Zakres dostawy | 103 |
| Symbole | 103 / 104 |
| Stosowanie zgodne z przeznaczeniem | 104 |
| Pozostałe elementy ryzyka | 104 |
| Bezpieczna praca | 104 |
| Wskazówki transportowe | 105 |
| Ustawienie urządzenia | 105 |
| Włączenie urządzenia | 105 |
| Praca łuparką do drewna opałowego | 106 |
| Konserwacja i czyszczenie | 109 |
| Dane techniczne | 110 |
| Ewentualne zakłócenia | 111 |
| Gwarancja | 111 |

Zakres dostawy

☞ Po rozpakowaniu kartonów należy sprawdzić

- ▶ kompletność dostawy
- ▶ ew. szkody transportowe

Należy odwrotnie poinformować dystrybutora, dostawcę bądź producenta o zastrzeżeniach. Późniejsze reklamacje nie zostaną uwzględnione.

| | |
|--|--------------------------|
| ▪ 1 wstępnie zmontowany moduł urządzenia | |
| ▪ 1 ramię obsługowe, prawe | ▪ 1 oś |
| ▪ 1 ramię obsługowe, lewe | ▪ 1 worek z wyposażeniem |
| ▪ 2 koła | ▪ 1 instrukcja obsługi |

Symbole na urządzeniu



Przed uruchomieniem należy przeczytać instrukcję obsługi oraz wskazówki dotyczące bezpieczeństwa i następnie się do nich stosować.



Uwaga! Przed rozpoczęciem wykonywania czynności związanych z naprawą, obsługą i czyszczeniem urządzenia należy wyłączyć silnik i wyjąć wtyczkę z gniazda sieciowego.



Zagrożenie przecięcia i zakleszczenia, nigdy nie dotykać obszarów niebezpiecznych, gdy nóż rozłupujący jest w ruchu.



Zakleszczony pnie nie należy usuwać rękami.

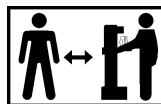

Na stanowisku pracy maszyny może się znajdować tylko obsługujący. Ze strefy, w której występuje zagrożenie należy usunąć osoby postronne oraz zwierzęta domowe i robocze (minimalna odległość 5 m).



Nosić ochronę słuchu.



W celu ochrony oczu przed skaleczeniami przez wióry i drzazgi należy stosować maskę chroniącą twarz.



W celu ochrony dłoni przed skaleczeniami przez wióry i drzazgi należy stosować rękawice ochronne.



W celu ochrony stóp przed uderzeniami przez spadające pnie należy podczas prowadzenia robót nosić obuwie ochronne.



W miejscu pracy zachowaj ład i porządek.



Olej stanowi zagrożenie pożarowe i może eksplodować. Obowiązuje zakaz palenia oraz zbliżania się z otwartym ogniem.



Przepracowany olej należy zagospodarować zgodnie z obowiązującymi przepisami (lokalna składnica przepracowanego oleju). Zabrania się spuszczenia przepracowanego oleju do podłoża lub mieszania go z innymi odpadkami.



Zabrania się demontowania lub stosowania jakichkolwiek zmian w zakresie urządzeń ochronnych i zabezpieczających.

Zawsze obserwuj ze szczególną uwagą ruchy noża.

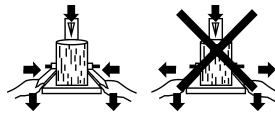

Podczas rozkroju element trzymać za pomocą łap.

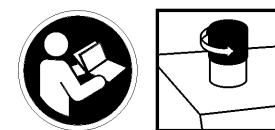

Przed uruchomieniem łuparki do drewna należy odpowietrzyć instalację hydrauliczną. (patrz „Włączenie urządzenia”)



Zwróć uwagę na kierunek obrotów silnika (strzałka na silniku), ponieważ praca z odwróconym kierunkiem obrotów silnika prowadzi do uszkodzenia pompy olejowej. (patrz „Włączenie urządzenia”)

Symbol urządzenie / opakowanie



Urządzeń elektrycznych nie należy usuwać z zanieczyszczeniami komunalnymi. Urządzenia, wyposażenie i opakowanie usunąć jako surowce wtórne, chroniąc w ten sposób środowisko naturalne.

Zgodnie z dyrektywą europejską 2002/96/WE w sprawie urządzeń elektrycznych i niesprawne urządzenia należy gromadzić oddzielnie i poddawać utylizacji zgodnie z zasadami ochrony środowiska.

Symbole w Instrukcji obsługi



Zagrażające niebezpieczeństwo lub niebezpieczna sytuacja. Nieprzestrzeganie niniejszych wskazówek może prowadzić do obrażeń lub szkód rzeczowych.



Ważne wskazówki dotyczące prawidłowej obsługi. Nieprzestrzeganie niniejszych wskazówek może prowadzić do zakłóceń w pracy urządzenia.



Wskazówki dla użytkownika. Wskazówki te pomagają w optymalnym wykorzystaniu wszystkich funkcji urządzenia.



Montaż, obsługa i konserwacja. Tutaj następuje dokładne objaśnienie czynności, które należy wykonać.

Stosowanie zgodne z przeznaczeniem

- Łuparkę do drewna opałowego należy stosować wyłącznie do rozszczepiania drewna.
- Do obróbki w łuparce nadaje się wyłącznie prosto przycięte drewno.
- Z łupanego drewna należy usunąć obce ciała (gwoździe, drut, beton itp.).
- Do eksploatacji zgodnej z przeznaczeniem zalicza się także dotrzymywanie podanych przez producenta warunków eksploatacji, konserwacji i napraw, jak również stosowanie się do umieszczonych w instrukcji obsługi wskazówek bezpieczeństwa.
- Każdy inny przypadek użytkowania maszyny, niż podany w instrukcji obsługi, uważa się za niezgodny z przeznaczeniem. Producent nie odpowiada za wynikające stąd szkody: ryzyko ponosi wyłącznie użytkownik.
- Urządzenie mogą uzbierać, stosować i konserwować tylko osoby, które je znają i są pouczone o zagrożeniach. Wykonywanie prac naprawczych wolno powierzać tylko nam lub wyznaczonym przez nas punktom serwisowym.

Pozostałe elementy ryzyka



Także przy posługiwaniu się urządzeniem w sposób zgodny ze wszystkimi obowiązującymi przepisami dotyczącymi bezpieczeństwa mogą, w związku z jego przeznaczeniem i konstrukcją, pozostać jeszcze pewne elementy ryzyka.

Te pozostałe elementy ryzyka można ograniczyć do minimum przestrzegając łącznie „wskazówek dotyczących bezpieczeństwa” oraz „stosowania zgodnego z przeznaczeniem”.

Praca wykonywana w przemyślny sposób i z zachowaniem należytej ostrożności zmniejsza ryzyko odniesienia obrażeń przez osoby oraz ryzyko spowodowania szkód.

- Ignorowanie lub lekceważenie środków bezpieczeństwa może prowadzić do odniesienia obrażeń przez obsługującego oraz uszkodzenia rzeczy.
- Nieuwaga, nie przestrzeganie zasad bezpieczeństwa i niewłaściwe stosowanie może spowodować zranienie dłoni lub palców ruchomym nożem rozłupującym.
- Zagrożenie porażeniem prądem przy stosowaniu nieprawidłowych przewodów zasilania energią elektryczną.
- Dotknięcie elementów pod napięciem przy otwartych podzespołach elektrycznych.

- Możliwość pogorszenia się słuchu w przypadku dłuższych prac bez odpowiedniego zabezpieczenia.

Ponadto, pomimo wszystkich zastosowanych środków zapobiegawczych mogą wystąpić elementy utajonego ryzyka.

Bezpieczna praca



W celu ochrony siebie samego i innych przed ewentualnymi obrażeniami, przed włączeniem niniejszego produktu należy przeczytać i stosować się do następujących wskazówek i przepisów o zapobieganiu wypadkom, opracowanych przez zrzeszenia branżowe lub do obowiązujących lokalnie w danym kraju regulacji dotyczących bezpieczeństwa.

- Należy przekazać niniejsze wskazówki dotyczące bezpieczeństwa wszystkim osobom, które użytkują maszynę.
- Niniejsze wskazówki dotyczące bezpieczeństwa należy starannie przechowywać.
- Pracować uważnie i zwracać uwagę na wykonywane czynności. Zachować rozsądek podczas pracy. Nie używać urządzenia w stanie zmęczenia, pod wpływem narkotyków, alkoholu lub leków. Moment nieuwagi podczas używania urządzenia może doprowadzić do poważnych obrażeń.
- Przy pomocy niniejszej instrukcji należy zapoznać się z urządzeniem przed rozpoczęciem użytkowania.
- Nie należy stosować urządzenia do celów, do których nie jest ono przeznaczone (zob. „Stosowanie zgodne z przeznaczeniem” i „Praca łuparką do drewna opałowego”).
- Przyjmując bezpieczną postawę i stale utrzymywać równowagę.
- Przyjmując pozycję do pracy, znajduje się ona w obszarze uchwytów obsługowych.
- Nigdy nie stawać na maszynie.
- Podczas pracy należy nosić:
 - wizjer ochronny
 - rękawice robocze
 - osłonę narządu słuchu
 - obuwie ochronne z noskami okutymi blachą
- Należy nosić odpowiednią odzież roboczą:
 - nie nosić odzieży czy ozdób, (które mogłyby się wplątać w części maszyny znajdujące się w ruchu)
- Obsługujący maszynę odpowiada w miejscu użytkowania maszyny w stosunku do osób trzecich.
- Dzieci oraz młodzież poniżej lat 18 nie mogą obsługiwać maszyny.
- Dzieci muszą pozostawać z dala od urządzenia.
- Nie należy pozostawiać urządzenia bez dozoru.
- Nigdy nie używać urządzenia, gdy w pobliżu są osoby nie biorące udziału w pracy.
- Na stanowisku pracy należy utrzymywać porządek! Następstwem nieporządku mogą być wypadki.
- Nie należy przeciążać urządzenia! Praca w podanym zakresie wykorzystania mocy jest łatwiejsza i bezpieczniejsza.
- Użytkować urządzenie tylko z kompletnymi i prawidłowo zamontowanymi urządzeniami ochronnymi i nie dokonywać przy maszynie żadnych zmian, które mogą mieć wpływ na zmniejszenie bezpieczeństwa.
- Nie zmieniać maszyny wzgl. jej części.
- Nie spryskiwać urządzenia wodą (zagrożenie porażeniem prądem elektrycznym).

- Nie pozostawiać urządzenia oraz nie pracować w czasie podczas deszczu.
- Przechowywać urządzenie w suchym miejscu i uniemożliwić dostęp dzieciom.
- Do wykonywania następujących robót należy wyłączyć maszynę i wyjąć wtyczkę z gniazda zasilania sieciowego:



- Naprawy
 - Prace konserwacyjne i naprawcze
 - Usuwanie zakłóceń
 - Sprawdzanie, czy przewody przyłączeniowe nie są splecione lub uszkodzone
 - Transport
 - Pozostawienie urządzenia (także na krótki okres czasu)
- Sprawdzić maszynę, czy nie wykazuje ona ewentualnych uszkodzeń:
 - Przed dalszym użytkowaniem urządzenia należy starannie sprawdzić, czy urządzenia ochronne zostały w prawidłowy sposób zamontowane i czy spełniają swoją funkcję.
 - Sprawdzić, czy części ruchome należycie funkcjonują, czy nie są blokowane oraz, czy jakieś części nie uległy uszkodzeniu. Żeby uzyskać pełną sprawność eksploatacyjną, wszystkie podzespoły muszą być prawidłowo zamontowane i spełniać wszystkie wymagania.
 - Jeżeli niniejsza instrukcja nie stanowi inaczej, wszystkie uszkodzone urządzenia ochronne muszą zostać fachowo naprawione lub wymienione przez autoryzowany warsztat.
 - Uszkodzone lub nieczytelne etykiety bezpieczeństwa należy wymienić na nowe.

⚠ Bezpieczeństwo urządzeń elektrycznych

- Wykonanie przewodu zasilania zgodnie z IEC 60245 (H 07 RN-F) o minimalnych przekrojach:
 - ⇒ 230 V ~: 3 x 1,5 mm², przy długości przewodu do maks. 10 m
 - ⇒ 400 V 3~: 5 x 1,5 mm², przy długości przewodu do maks. 10 m
- Nie należy nigdy stosować przewodów zasilania o długości powyżej 10 m. Dłuższe przewody zasilające powodują spadek napięcia. Silnik nie osiąga swojej maksymalnej mocy i w konsekwencji zredukowaniu ulega sprawność funkcjonalna maszyny.
- Wtyczki i gniazda wtykowe przewodów zasilających i przedłużaczy muszą być wykonane z gumy, miękkiego PCW lub innych materiałów termoplastycznych o jednakowej wytrzymałości mechanicznej, lub muszą być odpowiednio takim materiałom zaizolowane.
- Wtyczki przewodów zasilających i przedłużaczy muszą być chronione przez rozbryzgami wody.
- Przy układaniu przewodu zasilania sieciowego należy zwrócić uwagę na to, żeby nie został zgnieciony ani złamany oraz żeby połączenie wtykowe nie uległo zawilgoceniu.
- Nie należy stosować przewodu zasilającego do celów, do których nie jest przewidziany. Należy chronić przewód zasilania przed wysokimi temperaturami, olejem i ostrymi krawędziami. Nie wyciągać wtyku z gniazda zasilania sieciowego ciągnąc za przewód.
- Podczas używania bębna do nawijania kabla kabel należy w pełni rozwinąć.
- Regularnie sprawdzać stan techniczny przewodu przedłużacza i wymienić go, jeżeli jest uszkodzony. Nie należy posługiwać się uszkodzonymi przewodami zasilającymi.
- Podczas pracy na otwartej przestrzeni należy stosować tylko dozwolone do tego i odpowiednio oznakowane przedłużenia przewodów zasilających.

- Nie należy posługiwać się prowizorycznymi przyłączami elektrycznymi.

⚠ Przyłącze elektryczne lub naprawy podzespołów elektrycznych maszyny mogą być wykonywane wyłącznie przez koncesjonowanego elektrotechnika lub jedną z naszych stacji obsługi klienta. Należy przy tym stosować się do lokalnych przepisów dotyczących bezpieczeństwa.

⚠ Naprawy innych podzespołów maszyny wykonuje producent lub jedna z jego stacji obsługi klienta.

⚠ Stosować wyłącznie oryginalne części zamienne. Wskutek stosowania innych części zamiennych oraz elementów wyposażenia użytkownik może ulec wypadkowi. Za szkody wynikłe wskutek powyższego producent nie przyjmuje na siebie odpowiedzialności.

Wskazówki transportowe

⚠ Przed każdym transportem nóż rozłupujący sprowadzić w dolne położenie.

W celu przetransportowania łuparki do drewna uchwycić dłonią pałak i przechylić maszynę lekko ku sobie. W takiej pozycji łuparkę można bez problemu transportować.

Aby podczas transportu nie nastąpił wyciek oleju, poziomowskaz, musi być mocno zakręcony korek zbiornika oleju.



Ustawienie urządzenia

Należy zwrócić uwagę, żeby stanowisko pracy spełniało następujące wymagania:

- nie stwarzało zagrożenia poślizgnięciem
- było równe
- nie stwarzało zagrożenia potknięciem
- posiadało wystarczające oświetlenie

⚠ Nie należy eksploatować maszyny w pobliżu gazu ziemnego, benzyny oraz innych materiałów łatwopalnych.

Włączenie urządzenia

- Należy upewnić, czy urządzenie jest kompletne i czy jest prawidłowo zmontowane.
- Przed każdym użyciem sprawdzić:
 - czy przewody zasilania nie wykazują uszkodzeń (pęknięć, przecięć itp.),
 - ⚠ Nie należy posługiwać się uszkodzonymi przewodami.
 - czy nie występują inne uszkodzenia (patrz – Bezpieczne wykonywanie pracy)
 - czy wszystkie śruby zostały prawidłowo dokręcone.
 - szczelność układu hydraulicznego
 - poziom oleju



Odpowietrzenie

Przed uruchomieniem łuparki do drewna należy odpowietrzyć instalację hydrauliczną.

- Odkręcić na kilka obrotów korek zbiornika oleju, aby powietrze mogło uciec ze zbiornika oleju.
- Podczas pracy korek zbiornika oleju pozostawić otwarty.

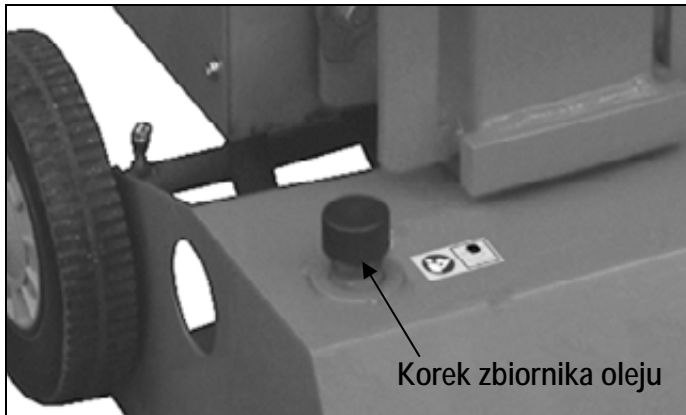

- Zanim przesuniemy łuparkę, należy ponownie zakręcić korek zbiornika oleju, aby nie wyciekał olej.

i Odpowietrzenie instalacji hydraulicznej przed rozpoczęciem pracy jest konieczne, gdyż w przeciwnym razie zamknięte w układzie powietrze może spowodować uszkodzenie uszczelek i trwałe uszkodzenie łuparki do drewna.

i Przyłącze sieciowe

- Należy porównać wartość napięcia znamionowego podaną na tabliczce urządzenia z wartością napięcia sieciowego i podłączyć urządzenie do przepisowego gniazda wtykowego.
- Stosować przedłużenia przewodów zasilania sieciowego o wystarczającym przekroju.
- Podłączyć maszynę poprzez wyłącznik ochronny Fi (wyłącznik ochronny różnicowy) 30 mA.

i Zabezpieczenie:

230 V 3~ → 16 A bezwład 

400 V 3~ → 16 A

i Włączenie / wyłączenie

! Przed każdym uruchomieniem urządzenia sprawdzić funkcjonowanie wyłącznika (przez włączenie i wyłączenie).

Nie używać urządzenia, którego wyłącznik nie da się włączyć lub wyłączyć. Uszkodzone wyłączniki muszą być niezwłocznie naprawiane lub wymieniane przez serwis.



Włączenie

Wciśnij zielony przycisk.



Wyłączenie

Wciśnij czerwony przycisk.

i Zabezpieczenie przed samorozruchem w przypadku zaniku napięcia (z wyłącznikiem zanikowym)

Przy przerwie w dopływie prądu następuje automatyczne wyłączenie urządzenia. W celu ponownego uruchomienia urządzenia należy powtórnie nacisnąć zielony przycisk.

i Łuparka do drewna z zasilaniem 400 V 3~



Zwróć uwagę na kierunek obrotów silnika (strzałka na silniku), ponieważ praca z odwróconym kierunkiem obrotów silnika prowadzi do uszkodzenia pompy olejowej.

Sprawdzenie kierunku obrotów:

- Włączyć silnik; nóż rozłupujący automatycznie przemieszcza się w maksymalne górne położenie.
- Jeżeli nóż rozłupujący już znajduje się w najwyższym położeniu: złapać obydwa uchwyty obsługowe i wcisnąć je w dół – nóż rozłupujący przesuną się w dół.
- Jeżeli po włączeniu silnika nóż rozłupujący nie porusza się, wyłączyć silnik i zmienić kierunek obrotów.

Kierunek obrotów można zmienić przez włożenie wkrętaka w przewidzianą do tego szczelinę w kołnierzu wtyczki i odpowiednie ustawienie lekkim naciskiem przełącznika.

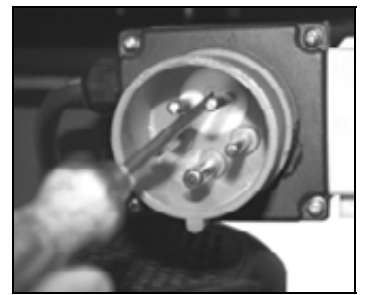

i Układ hydrauliczny

- Nigdy nie eksploatować maszyny, jeżeli zagraża niebezpieczeństwo ze strony cieczy hydraulicznej.
- Upewnić się, czy maszyna i jej otoczenie są czyste oraz wolne od plam oleju.
- Niebezpieczeństwo poślizgnięcia oraz zapłonu!
- Należy regularnie sprawdzać, czy w zbiorniku znajduje się wystarczająca ilość oleju hydraulicznego (patrz rozdział „Obsługa techniczna i konserwacja”)

i zawartość: ca. 4,0 Liter

Praca łuparką do drewna opałowego

! dodatkowe WSKAZÓWKI DOT. BEZPIECZEŃSTWA PRACY

- Łuparka do drewna może być obsługiwana wyłącznie przez jedną osobę.
- Maszynę mogą obsługiwać wyłącznie osoby w wieku powyżej 18 lat, które przeczytały i zrozumiały instrukcję obsługi.
- W celu ochrony przed możliwymi obrażeniami należy stosować wyposażenie ochronne (okulary / maska ochronna, rękawice, obuwie ochronne).
- Nigdy nie rozszczepiać wyrzynków, w których znajdują się gwoździe, drut czy inne przedmioty.
- Rozszczepione drewno i wióry stwarzają na stanowisku pracy nowe zagrożenia. Występuje zagrożenie potknięcia, poślizgnięcia lub upadku. Stanowisko pracy powinno być stale uporzędkowane.

- Przy włączonej maszynie nie należy nigdy opierać dłoni na jej ruchomych podzespołach.
- Rozszczepiać można wyłącznie drewno, którego maksymalna długość nie przekracza 1050 mm.
- **i** Sprawdzić przed łupaniem, czy kolumna łuparki jest nasmarowana, tak aby mogła bez problemów wsuwać się i wysuwać.

i Co można rozszczepiać?

Wielkość wyrzynków przeznaczonych do rozszczepiania

długość wyrzynka: maks. 1050 mm
 średnica wyrzynka: min. 50 – maks. 340 mm

Średnica wyrzynka jest zalecaną wartością odnośną, ponieważ:
 – drewno o mniejszej średnicy może być trudniejsze do rozszczepiania ze względu zawarte w nim sęki i grube włókna

Nie należy rozszczepiać zielonych wyrzynków. Wyschnięte i wysezonowane wyrzynki można łatwiej rozszczepiać i nie powodują tylu zacięć materiału w maszynie jak drewno zielone (wilgotne).

! Twarde gatunki drewna mają skłonność do rozrywania się: Zachować zwiększoną ostrożność!

i Obsługa

Obsługa urządzenia dwoma rękami

! Łuparki do drewna nigdy nie mogą obsługiwać jednocześnie dwie osoby.

! Nigdy nie blokować uchwytów obsługowych (łap zaciskowych).

1. Wcisnąć zielony przycisk. Odczekać kilka sekund, aż silnik uzyska maksymalne obroty, a w pompie zostanie wytworzone prawidłowe ciśnienie.

i W łuparkach do drewna wyposażonych w silniki prądu trójfazowego (400 V 3~) zwracać uwagę na kierunek obrotów silnika. Praca silnika w kierunku niewłaściwym prowadzi do uszkodzenia pompy.

i Przy temperaturze poniżej -5°C przed przystąpieniem do pracy rozgrzać łuparkę przez co najmniej 15 minut pracy na biegu jałowym, aby nagrzać olej.

2. Pień ustawić na stole łuparki.

i Łupany element obrabiać wyłącznie wzdłuż włókien.

3. Pień trzymać łapami zaciskowymi.



4. Jednocześnie wcisnąć w dół obydwa uchwyty obsługowe.
 → Nóż łupiący przesuwają się w dół, rozłupując pień.

5. Zwolnić obydwa uchwyty obsługowe, nóż powraca do swojej pozycji wyjściowej.

i Jeżeli zwolni się tylko jeden uchwyt obsługowy, nóż pozostanie w zajmowanej pozycji.

i Szczególne wskazówki dotyczące rozszczepiania:

▪ Przygotowania:

Drewno, które ma być rozszczepiane należy przygotować nadając mu maksymalne wymiary umożliwiające obróbkę. Zwrócić uwagę na to, żeby drewno było równo pocięte.

Położyć drewno przy łuparce tak, żeby nie stanowiło dla nikogo zagrożenia (niebezpieczeństwo potknięcia).

▪ Regulacja wysokości

Przy krótszych elementach drewnianych wydajność pracy można zwiększyć przez skrócenie powrotu noża rozłupującego.

1. Ustawić pień na stole łuparki i sprowadzić nóż przez wciśnięcie w dół obu uchwytów obsługowych na wysokość 2 cm powyżej powierzchni pnia.

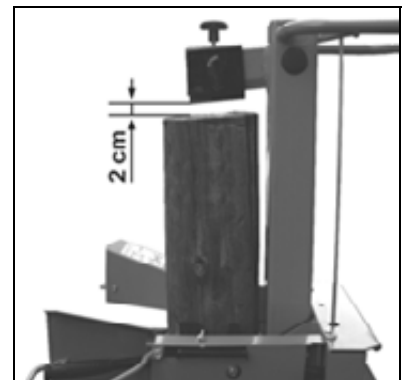

2. Zwolnić jeden uchwyt, aby nóż pozostał w zajmowanej pozycji.
3. Wyłączyć urządzenie i wyciągnąć wtyczkę z gniazdka



4. Zwolnić drugi uchwyt obsługowy.

5. Skrócić skok na umieszczonym z boku dźwazku, poprzez ustawienie śruby mocującej na odpowiedniej wysokości.

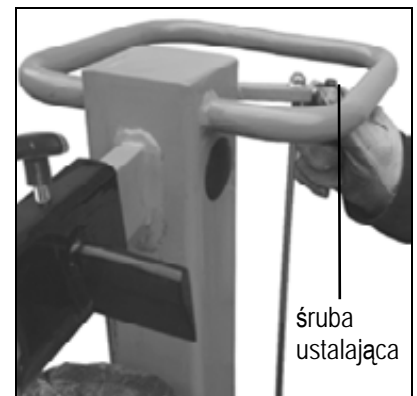

Ustawienie wysokości stołu

Górna pozycja stół dla wyrzyneków do 540 mm.

Środkowa pozycja stół dla wyrzyneków do 750 mm.

Dolna pozycja stół dla wyrzyneków do 1050 mm.

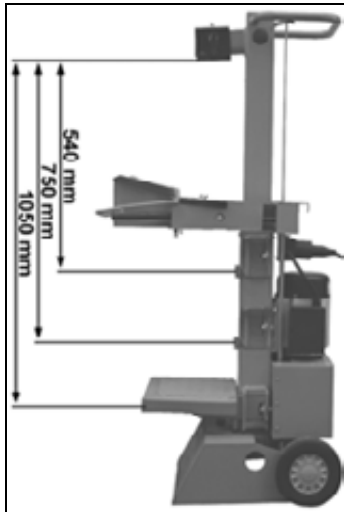

1. Poluzuj bolce zabezpieczające.
2. Wyciągnij płytę stołu.



3. Umieścić stół w pozycji zbliżonej do długości pieńków i zabezpieczyć go bolce zabezpieczające.

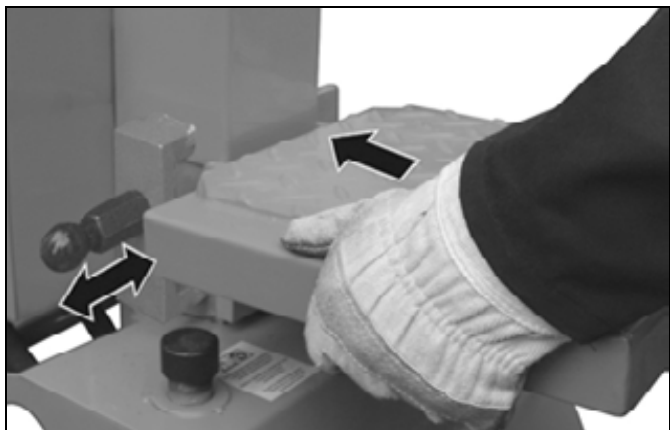

Ustawienie krzyżaka łuparki

1. Poluzować śrubę mocującą.
2. Przesunąć krzyżak łuparki do wymaganej pozycji. (Dziura w klinie dzielącym musi być bezpośrednio nad gwintem.)
3. Ponownie dokręcić śrubę mocującą.

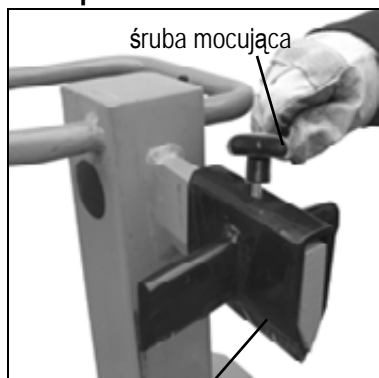

krzyżak łuparki

Łupanie drewna krótkiego:

1. Górna pozycja płyty stołu.
2. Postawić wyrzynek na płycie stołu łuparki.
3. Pień trzymać w łapach zaciskowych.

ⓘ Obrabiany element łąpać wyłącznie w kierunku przebiegu włókien.

Łupanie drewna długiego:

1. Dolna pozycja płyty stołu.
2. Usuń krzyżak łuparki.
3. Ustaw pień na stole parki.

ⓘ Możliwe zakłócenia podczas łupania drewna: Drewno nie zostaje rozłupane na całej długości, nóż rozłupujący zakleszcza się, tak że wracając do pozycji wyjściowej unosi ze sobą drewno.

W takim wypadku postępować następująco:

1. Wyłączyć urządzenie.
2. Zamocować płytę stołu, zależnie od długości przeznaczonego do rozłupania wyrzynka, w środkowej lub w górnej pozycji.
3. Włączyć urządzenie i kontynuować łupanie drewna.



⚠ Nigdy nie rozszczepiać dwóch wyrzyneków jednocześnie.

⚠ Nie należy nigdy podczas fazy pracy urządzenia dokładać lub zamieniać drewna.

ⓘ Nigdy nie kontynuować posuwu przez dłuższy czas (kilka sekund) w celu wymuszenia rozszczepienia wyrzynka. Może to doprowadzić do uszkodzenia maszyny.

Pień umieścić ponownie na stole i powtórzyć czynność łupania lub odłożyć go na bok.

W jaki sposób można uwolnić wyrzynek zaciśnięty w maszynie?

Drewno sękate może powodować zakleszczanie podczas łupania.

1. Wyłączyć urządzenie i wyciągnąć wtyczkę z gniazda sieciowego.

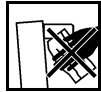
2.  Zakleszczony pień nie należy usuwać rękami.

3. Zakleszczony pień ostrożnie łomem poruszać w obie strony, aby go poluzować i wyjąć. Nie uszkodzić urządzenia.

⚠ Zakleszczonego pnia nigdy nie pobijać młotkiem.

⚠ Zakleszczonego pnia nigdy nie próbować uwolnić przez piłowanie.

⚠ Nie należy także prosić innej osoby o pomoc.

▪ Zakończenie pracy:

➢ Sprowadzić nóż rozłupujący w górne położenie (pozycja wyjściowa).

➢ Zwolnić jeden uchwyt obsługowy.

➢ Wyłączyć urządzenie i wyciągnąć wtyczkę z gniazda.

➢ Przestrzegać przepisów dotyczących obsługi technicznej i konserwacji.

Konserwacja i czyszczenie



Przed każdą czynnością związaną z konserwacją / czyszczeniem urządzenia

– wyłączyć urządzenie

– wyciągnąć wtyczkę z gniazda



W celu uniknięcia obrażeń rąk należy nosić rękawice ochronne.

Zabezpieczenia zdjęte w celu wykonania prac serwisowych i czyszczenia muszą zostać z powrotem założone i sprawdzone.

Używać wyłącznie oryginalnych części zamiennych. Inne mogą być przyczyną nieprzewidywalnych szkód i niebezpieczeństw.

Po konserwacji lub naprawie pamiętać o usunięciu narzędzi i kluczy do śrub.

Inne prace serwisowe, które nie są opisane w tym punkcie, mogą być wykonywane tylko przez serwis producenta.

Aby zapewnić długą i niezawodną eksploatację urządzenia, należy regularnie przeprowadzać prace konserwacyjne.

ⓘ W celu zachowania sprawności funkcjonalnej łuparki do drewna opałowego należy zwrócić uwagę na następujące zagadnienia:

- Po zakończeniu pracy należy dokładnie oczyścić maszynę.
- Poluzowane mocowania.
- Zużyte lub uszkodzone elementy.
- Usunąć pozostałości żywicy.
- Regularnie smarować kolumnę łuparki lub oliwić ją nieszkodliwym dla środowiska rozpylonym olejem.
- Regularnie sprawdzać szczelność i stan węży hydraulicznych.
- Prawidłowo zamontowanych i nienaruszonych pokryw lun elementów zabezpieczających.

Ostrzenie noża rozłupującego

Po dłuższej eksploatacji i przy zmniejszeniu wydajności łuparki, oraz przy lekkim odkształceniu ostrza noża należy je przeszliować lub naostrzyć drobnym pilnikiem (usunąć zadziory).

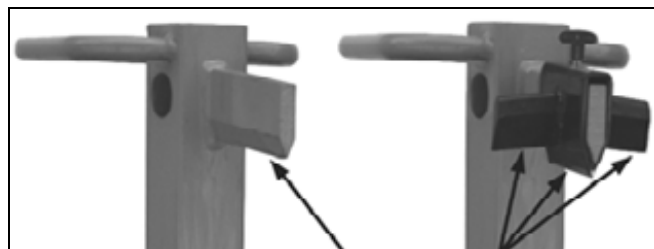

ostrzenie krawędzi tnącej



Jak sprawdzić poziom oleju?

1. Kolumna łuparki musi znajdować się w pozycji schowanej.

2. Wyjąć pręt pomiaru poziomu oleju z otworu.

3. Oczyścić pręt pomiaru poziomu oleju i uszczelkę olejową.

4. Ponownie włożyć aż do oporu pręt pomiaru poziomu oleju do otworu.

5. Ponownie wyjąć pręt pomiaru poziomu oleju z otworu.

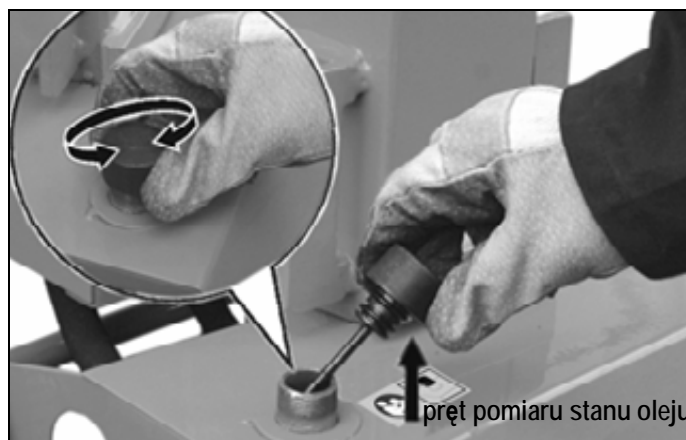

pręt pomiaru stanu oleju

👉 Jeżeli poziom oleju znajduje się pomiędzy dwoma oznaczeniami krańcowymi, to w zbiorniku znajduje się wystarczająca ilość oleju.

👉 Jeżeli poziom oleju znajduje się poniżej dolnego oznaczenia krańcowego, należy uzupełnić olej, stosując do tego czysty lejek.

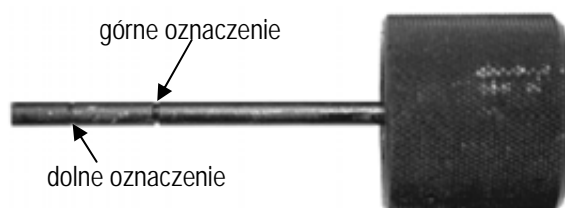

6. Sprawdzić stan techniczny uszczelki olejowej. W przypadku uszkodzeń uszczelka musi zostać wymieniona.

7. Ponownie włożyć aż do oporu pręt pomiaru poziomu oleju do otworu.

Kiedy należy wymienić olej?

Pierwsza wymiana oleju po upływie 50 godzin eksploatacyjnych, następnie po upływie każdego kolejnych 500 godzin eksploatacyjnych.

Wymiana:

1. Kolumna łuparki musi znajdować się w pozycji schowanej.
2. Ponownie wyjąć pręt pomiaru poziomu oleju z otworu.
3. Ustawić pod łuparką zbiornik, który będzie mógł pomieścić minimum 4,5 litrów oleju.
4. Odkręcić korek spustowy, aby mógł wyciekać olej.



5. Ponownie założyć uszczelkę i korek spustowy.

6. Stosując czysty lejek, wlać do maszyny świeży olej hydrauliczny (ca. 1,5 litrów).
7. Oczyszczyć pręt pomiaru poziomu oleju i uszczelkę olejową.
8. Sprawdzić stan uszczelki olejowej. W przypadku uszkodzeń uszczelka musi zostać wymieniona.
9. Ponownie włożyć aż do oporu pręt pomiaru poziomu oleju do otworu

Przepracowany olej należy zagospodarować zgodnie z obowiązującymi przepisami (lokalna składnica przepracowanego oleju). Zabrania się spuszczenia przepracowanego oleju do podłoża lub mieszania go z innymi odpadkami.

Olej hydrauliczny

Zaleca się stosowanie do siłownika następujących gatunków oleju hydraulicznego:

- Shell Tellus T 22
- Aral Vitam Gf 22
- BP Energol HLP 22
- Mobil DTE 11
- lub o równorzędnych właściwościach

Nie stosować żadnych innych gatunków oleju. Stosowanie innych gatunków oleju wywiera wpływ na sprawność funkcjonalną siłownika hydraulicznego.

Dane techniczne

| Model / Typ | ASP 6 N | ASP 6 N - 400 |
|--|--------------------------------|--------------------------------|
| Siła rozszczepiania | 60 kN (6 t) | |
| Długość wyrzynków drewnianych | max. 1050 mm | |
| Średnica wyrzynków drewnianych | min. 50 mm – max. 340 mm | |
| Długość skoku rozszczepiania | ≈ 500 mm | |
| Prędkość ruchu roboczego | ca. 0,04 m/sek. | |
| Prędkość ruchu powrotnego | ca. 0,17 m/sek. | |
| Olej hydrauliczny (maks.) | 4,5 litrów | |
| Ciśnienie w układzie hydraulicznym | 21 MPa (210 bar) | |
| Moc silnika elektrycznego (pobór mocy) | P ₁ 3,5 kW (S6 40%) | P ₁ 3,0 kW (S6 40%) |

| | | |
|-----------|--|----------------------|
| Przyłącze | 230 V~ 50 Hz, 16 A bezwład | 400 V 3~ 50 Hz, 16 A |
| Wymiary | długość 760 x szerokość 500 x wysokość 1520 mm | |
| Ciężar | ca. 100 kg | ca. 99 kg |

Ewentualne zakłócenia



Przed każdą naprawą

- wyłączyć urządzenie
- wyciągnąć wtyczkę z gniazda

| rodzaj zakłócenia | ewentualna przyczyna | usuwanie |
|--|---|--|
| Wyrzynek nie zostaje rozszczepiony (zbyt mała siła rozszczepiania) | <ul style="list-style-type: none"> ⇒ Wyrzynek znajduje się w niewłaściwej pozycji. ⇒ Wymiary wyrzynka wykraczają poza dozwolone lub drewno jest zbyt twarde jak na możliwości maszyny. ⇒ Nóż łuparki nie rozłupuje ⇒ Zbyt niskie ciśnienie w układzie hydraulicznym. ⇒ Dźwignie wyzwajające pogięte (popychacz hydrauliki nie pozwala się całkowicie wcisnąć) ⇒ Niewłaściwy przewód przyłączeniowy (dłuższy niż 10 m lub o zbyt małym przekroju żył). | <ul style="list-style-type: none"> ⇒ Ponownie umieścić wyrzynek w urządzeniu. ⇒ Skorygować wymiary wyrzynka do dozwolonych. ⇒ Naostrzyć nóż łuparki, zwrócić uwagę na zadziory i karby ⇒ Sprawdzić poziom oleju i jeżeli zachodzi potrzeba, uzupełnić. Jeżeli zakłócenie nie ustąpiło, nawiązać kontakt z producentem lub wskazaną przez niego firmą. ⇒ Zlecić producentowi lub podanej przez niego firmie serwisowej regulację dźwigni wyzwajających ⇒ Zastosować prawidłowy przewód przyłączeniowy |
| Kolumna rozłupująca porusza się kołysząc się lub silnie wibrując | <ul style="list-style-type: none"> ⇒ Powietrze w układzie. ⇒ Kolumna rozłupująca niedostatecznie nasmarowana wzgl. naoliwiona. | <ul style="list-style-type: none"> ⇒ Sprawdzić stan oleju i w razie potrzeby, uzupełnić. ⇒ Nasmarować kolumnę łuparki lub naoliwić ją nieszkodliwym dla środowiska rozpylnym olejem. Jeżeli zakłócenie nie ustąpiło, nawiązać kontakt z producentem lub wskazaną przez niego firmą. |
| Kolumna rozłupująca nie daje się wprowadzić | <ul style="list-style-type: none"> ⇒ Niesprawna pompa hydrauliczna | <ul style="list-style-type: none"> ⇒ W celu usunięcia zakłócenia nawiązać kontakt z producentem lub wskazaną przez niego firmą. |
| Silnik pracuje, lecz kolumna rozłupująca nie daje się wprowadzić | <ul style="list-style-type: none"> ⇒ Odwrotny kierunek obrotów silnika | <ul style="list-style-type: none"> ⇒ Sprawdzić kierunek obrotów silnika. prąd trójfazowy: przestawić kierunek obrotów prąd zmienny: w celu usunięcia zakłócenia nawiązać kontakt z producentem lub wskazaną przez niego firmą. |
| Silnik urządzenia nie podejmuje pracy | <ul style="list-style-type: none"> ⇒ Brak napięcia sieciowego ⇒ Brak jednej fazy w silnikach trójfazowych ⇒ Uszkodzony przewód przyłączeniowy ⇒ Niesprawny silnik elektryczny | <ul style="list-style-type: none"> ⇒ Sprawdzić zabezpieczenie ⇒ Zlecić fachowemu personelowi sprawdzenie zabezpieczenia przewodów zasilających ⇒ Wymienić przewód zasilania sieciowego, lub zlecić jego sprawdzenie elektrykowi ⇒ W celu usunięcia zakłócenia nawiązać kontakt z producentem lub wskazaną przez niego firmą. |

Gwarancja

Proszę przestrzegać załączonego oświadczenia gwarancyjnego.



Este interzisă punerea în funcțiune a mașinii înaintea citirii acestor instrucțiuni de folosire, a respectării tuturor indicațiilor și a montării aparatului conform descrierii.

Păstrați instrucțiunile pentru utilizări viitoare.

Cuprins

| | |
|---|-----|
| Declarație de conformitate | 1 |
| Descrierea aparatului / Piese de schimb | 3 |
| Montarea | 6 |
| Volumul de livrare | 112 |
| Simboluri | 112 |
| Utilizarea conform domeniului de aplicație specificat | 113 |
| Alte riscuri | 113 |
| Munca în siguranță | 113 |
| Instrucțiuni referitoare la transport | 114 |
| Amplasarea | 114 |
| Punerea în funcțiune | 114 |
| Lucrul cu mașina de despicat lemne | 115 |
| Întreținerea și curățarea | 118 |
| Date tehnice | 119 |
| Defecțiuni posibile | 120 |
| Garanția | 120 |

Volumul de livrare

- Verificați după despachetare, dacă conținutul cartonului
 - este complet
 - și dacă nu a fost deteriorat în timpul transportului

Transmiteți reclamațiile imediat comerciantului, furnizorului respectiv producătorului. Reclamațiile ulterioare nu se iau în considerare.

| | |
|---------------------------------|------------------------------|
| ▪ 1 corpul aparatului | ▪ 1 ax |
| ▪ 1 braț de deservire - dreapta | ▪ 1 pungă cu șuruburi |
| ▪ 1 braț de deservire - stânga | ▪ 1 instrucțiune de folosire |
| ▪ 2 roată | |

Simbolurile aparatului



Înainte de punerii în funcțiune, citiți și respectați instrucțiunile de folosire și cele de siguranță.



Atenție!

Înainte începerii lucrărilor de reparație, întreținere și curățire, trebuie oprit motorul și scos ștecărul din priză.



Pericol de tăiere și strivire; nu atingeți niciodată zonele periculoase când se mișcă pana de despicare.



Nu îndepărtați niciodată cu mâna un buștean blocat în pana de despicare.

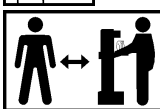

Staționarea în raza de acțiune a mașinii este permisă exclusiv operatorului. Țineți persoanele neimplicate, dar și animalele în afara zonei de pericol (distanța minimă 5 m).



Purtați ochelari și căști de protecție.



În timpul lucrului, purtați vizieră de protecție pentru a vă proteja fața împotriva schijelor și al șpanului.



În timpul lucrului, purtați mănuși de protecție pentru a vă proteja mâinile împotriva schijelor și șpanului.



În timpul lucrului, purtați încălțăminte de protecție pentru a proteja piciorul de buștenii care cad.



Păstrați ordinea la locul dvs. de muncă! Dezordinea poate cauza accidente.



Uleiul este inflamabil și poate exploda. Sunt interzise fumatul și focul deschis.



Dispensați în mod reglementar uleiul vechi (punctul de colectare a uleiurilor uzate din zonă). Este interzisă scurgerea uleiului vechi în pământ sau amestecarea acestuia cu deșeurile.



Este interzisă îndepărtarea sau modificarea dispozitivelor de protecție și siguranță.



Atenție întotdeauna la mișcarea împingătorului de buștean.

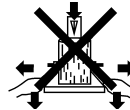
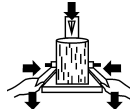

În timpul despicării, fixați bine piesa de prelucrat cu gheară de strângere.

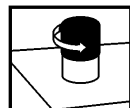

Aerisiți instalația hidraulică înaintea punerii în funcțiune a mașinii de despicat lemne de foc. (vezi „Punerea în funcțiune”)



Atenție la direcția de rotație a motorului (vezi săgeata motorului), deoarece funcționarea cu direcția de rotație greșită deteriorează pompa de ulei. (vezi „Punerea în funcțiune”)

Simboluri aparat / ambalaj



Aparatele electrice nu se aruncă cu resturile menajere. Aparatele, accesoriile și ambalajul se revalorifică într-un mod care protejează mediul înconjurător.

Conform Directivei Europene 2002/96/UE referitoare la aparatele electronice și electrotehnice vechi, aparatele electrice care nu mai pot fi utilizate trebuie colectate separat și reciclate în mod ecologic.

Simbolurile din instrucțiunile de folosire



Pericol iminent sau situație periculoasă. Nerespectarea acestor indicații poate cauza accidentări sau daune materiale.



Indicații importante privind utilizarea competentă. Nerespectarea acestor indicații poate duce la perturbații.



Instrucțiuni de folosire. Aceste indicații vă ajută să folosiți în mod optim toate funcțiile.



Montarea, folosirea și întreținerea. Aici vi se explică exact, ce aveți de făcut.

Utilizarea conform domeniului de aplicație specificat

- Utilizarea mașinii de despicat lemne de foc este permisă exclusiv pentru despicarea lemnului.
- Doar lemnul tăiat drept se pretează pentru mașina de despicat lemne de foc.
- Bucățile de metal (cuie, etc.) trebuie neapărat îndepărtate din materialul ce urmează să fie despicat.
- Prin folosirea conform domeniului de aplicație specificat se înțelege și respectarea condițiilor de folosire, întreținere și reparație, impuse de producător, și respectarea măsurilor de siguranță prevăzute în instrucțiuni.
- Orice alt mod de utilizare este considerat a nu fi în conformitate cu domeniul de aplicație specificat. Producătorul nu răspunde de pagubele rezultate astfel – riscul și-l asumă în exclusivitate utilizatorul.
- Modificări arbitrare ale mașinii de despicat lemne de foc exclud răspunderea producătorului pentru pagube de orice fel rezultate din acestea.
- Montarea, utilizarea și întreținerea aparatului este permisă doar persoanelor care cunosc aparatul și sunt informate în legătură cu pericolele. Lucrările de reparații pot fi efectuate numai de noi, respectiv de firme de prestare a serviciilor numite de noi.

Alte riscuri



În ciuda utilizării corecte și a respectării tuturor măsurilor de protecție în vigoare, mai apar alte riscuri datorită construcției conform scopului de folosire.

Aceste riscuri pot fi diminuate dacă se respectă „Măsurile de siguranță”, „Utilizarea conformă domeniului de aplicație specificat destinației” și instrucțiunile de folosire în totalitate.

Atenția și precauția diminuează riscul accidentării persoanelor și riscul pagubelor materiale.

- Măsurile de siguranță ignorate sau trecute cu vederea pot duce la rănierea utilizatorului sau la dăunarea proprietății.
- Prin neatenție, prin nerespectarea normelor de siguranță și prin utilizarea necorespunzătoare, cuțitul de despicat mobil poate provoca leziuni la mână și degete.
- Periclitare datorată curentului electric în cazul utilizării unor racorduri electrice necorespunzătoare.
- Atingerea unor părți sub tensiune la piese electrice deschise.
- Deteriorarea auzului datorită unor lucrări îndelungate fără protejarea auzului.

Cu toate măsurile de precauție luate mai pot rămâne niște riscuri, greu definibile.

Munca în siguranță



Prin urmare, înaintea punerii în funcțiune a utilajului, citiți și respectați indicațiile următoare și măsurile de prevenire a accidentelor ale asociației dumneavoastră

profesionale și indicațiile de siguranță, valabile în țara dumneavoastră, pentru a vă feri pe dumneavoastră și pe alții de accidente.



Transmiteți măsurile de siguranță tuturor persoanelor, care lucrează cu această mașină.





Păstrați aceste instrucțiuni de siguranță.

- Lucrați cu precauție. Fiți atent, la ce faceți. Lucrați rațional. Nu folosiți aparatul, când sunteți obosit sau sub influența drogurilor, a alcoolului sau a medicamentelor. Un moment de neatenție în timpul folosirii aparatului poate conduce la accidente serioase.
- Familiarizați-vă cu acest utilaj înaintea punerii lui în funcțiune, cu ajutorul instrucțiunilor de folosire.
- Nu utilizați aparatul pentru alte domenii de aplicație, pentru care nu a fost conceput (vezi utilizarea conform domeniului de aplicație specificat și „Modul de lucru cu mașina de despicat lemne pentru foc”).
- Asigurați-vă stabilitatea și mențineți-vă tot timpul echilibrul.
- Așezați-vă în poziția de lucru, aflată în spatele împingătorului în zona mânerului de comandă. Nu stați niciodată în sfera acțiune a penei de despicat.
- Nu stați niciodată în picioare pe mașină.
- În timpul lucrului purtați
 - ochelari sau mască de protecție
 - mănuși de lucru
 - eventual protecție a auzului
 - încălțăminte de siguranță cu protecție din oțel
- Purtați îmbrăcăminte de lucru potrivită:
 - nu purtați haine largi sau bijuterii (pot fi prinse de părțile mobile ale mașinii)
- În perimetru de lucru al mașinii, persoana care o deservește poartă răspunderea față de alte persoane.
- Copiii și tinerii sub 18 ani le este interzisă folosirea mașinii.
- Păstrați copii la distanță de utilaj.
- Nu utilizați niciodată aparatul acolo, unde se află persoane neparticipante în apropiere.
- Păstrați ordinea la locul dvs. de muncă! Dezordinea poate cauza accidente.
- Nu lăsați niciodată aparatul nesupravegheat.
- Nu suprasolicitați aparatul! Lucrați mai bine și mai sigur în intervalul de putere indicat.
- Folosiți utilajul doar cu dispozitivele de protecție complet și corect fixate și nu modificați nimic la mașină, ce ar putea diminua siguranța.
- Este interzisă modificarea aparatului sau unor părți ale acestuia.
- Nu lăsați niciodată conectat aparatul când este culcat pe o parte. Aparatul a fost dezvoltat exclusiv pentru operarea în poziție verticală.
- Nu stropiți aparatul cu apă. (sursa de pericol curentul electric).
- Nu lăsați mașina în ploaie și nu lucrați în timpul ploii.
- Depozitați-o doar într-un loc uscat și nu la îndemâna copiilor.
- Oprii mașina și scoateți ștecărul din priză în timpul:
 - lucrărilor de reparație
 - lucrărilor de întreținere și curățire
 - lucrărilor de reparație a avariilor
 - verificării cablului de racordare în timpul operării pentru a constata dacă nu este cumva încurcat sau deteriorat
 - transportului
 - în timpul părăsirii utilajului (și la întreruperi de scurtă durată)



- Verificați dacă mașina nu prezintă cumva eventuale deteriorări:
 - Înaintea utilizării în continuare a aparatului, trebuie verificată cu grijă funcționarea ireproșabilă și conformă domeniului de aplicație specificat a dispozitivelor de protecție.
 - Verificați dacă părțile mobile funcționează ireproșabil, dacă nu sunt blocate sau dacă nu există componente deteriorate. Verificați, dacă piesele sunt deteriorate sau defecte. Toate piesele trebuie montate corect și trebuie să îndeplinească toate condițiile pentru o funcționare ireproșabilă.
 - Dispozitivele de protecție defecte și alte părți deteriorate trebuie reparate sau înlocuite în mod competent de către un atelier specializat autorizat, dacă nu este prevăzut altceva în instrucțiunile de folosire.
 - Autocolantele de siguranță deteriorate sau ilizibile trebuie înlocuite.

Siguranța electrică

- Conductele de legătură se fixează conform IEC 60245 (H 07 RN-F) cu un diametru al conductorului de minimum
 - ⇒ 230 V ~
 - 3 x 1,5 mm² la o lungime a cablului până la 10 m
 - ⇒ 400 V 3~
 - 5 x 1,5 mm² la o lungime a cablului până la 10 m
 - Nu utilizați niciodată cabluri de alimentare cu o lungime de peste 10 m. Conductele de legătură lungi și subțiri produc o cădere de tensiune. Motorul nu-și mai atinge randamentul maxim, funcționarea aparatului este redusă.
 - Fișele și dozele de conectare la cablurile electrice trebuie să fie din cauciuc, PVC moale sau alt material termoplastic de aceeași rezistență mecanică, sau acoperite cu acest material.
 - Prizele cablurilor electrice trebuie să fie protejate împotriva stropirii cu apă.
 - La fixarea conductei de legătură asigurați-vă că aceasta nu este turtită, îndoită și că racordul cu ștecăr nu se umezește.
 - Când folosiți un tambur pentru cabluri, desfășurați complet cablul.
 - Nu folosiți cablul în scopuri care nu corespunde domeniului de aplicație. Feriți cablul de căldură, de ulei și muchii ascuțite. Nu folosiți cablul pentru a trage ștecărul din priză.
 - Verificați cu regularitate cablurile prelungitoare și înlocuiți-le, dacă sunt deteriorate.
 - Nu atingeți un cablu de racordare avariata înainte de a-l deconecta de la rețea. Un cablu de racordare avariata poate provoca un contact cu piesele conductoare de tensiune electrică.
 - Nu folosiți conducte de legătură defecte.
 - Folosiți în aer liber doar cabluri de prelungire autorizate și deci marcate corespunzător.
 - Nu folosiți legături electrice provizorii.
 - Nu șuntați și nu scoateți niciodată din funcțiune instalațiile de protecție.
-  Conectarea electrică respectiv reparații ale părților electrice ale mașinii trebuie efectuate de către un specialist electrician concesionat sau de către unul din atelierele noastre de servicii pentru clienți. Regulamentele locale privind mai ales măsurile de protecție trebuie respectate.
-  Reparațiile altor părți ale mașinii trebuie efectuate de către producător sau unul din atelierele noastre de servicii pentru clienți.

-  Folosiți doar piese originale. Folosirea altor piese de schimb poate duce la accidentarea utilizatorului. Producătorul nu răspunde de daunele astfel provocate.

Instrucțiuni referitoare la transport

-  Înaintea fiecărei schimbări a locului de amplasare și înaintea oricărui transport, deplasați cuțitul de despicat în poziția cea mai joasă.

Pentru transport, prindeți cu o mână etrierul și basculați mașina de despicat lemne ușor spre dumneavoastră. În această poziție, mașina de despicat lemne poate fi transportată fără probleme.

Pentru a evita scurgerea de ulei în timpul transportului, dispozitivul de închiderea a rezervorului de ulei trebuie să fie bine înșurubat.

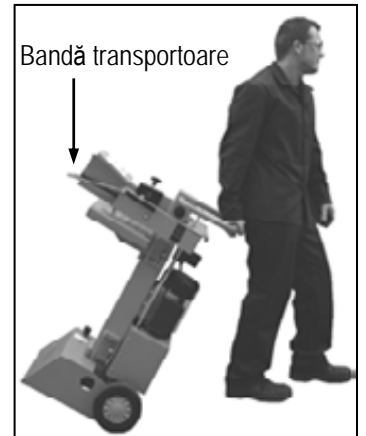

Amplasarea

Aveți grijă ca zone de lucru să îndeplinească următoarele condiții:

- stabilă la alunecare
- plană
- fără pericol de împiedicare
- luminozitate suficientă

-  Nu operați mașina în apropierea gazelor, canalelor de benzină sau a altor materiale combustibile.

Punerea în funcțiune

- Asigurați-vă, că aparatul este montat conform indicațiilor.
 - Verificați înainte de fiecare utilizare:
 - dacă conductele de legătură nu au defecte (fisuri, tăieturi etc.)
-  Nu utilizați cabluri defecte
- dacă aparatul a suferit eventuale stricăciuni (vezi „Lucrări în siguranță”)
 - dacă toate legăturile cu șurub sunt bine strânse
 - dacă sistemul hidraulic prezintă scurgeri
 - nivelul de ulei



Aerisirea

Aerisiți instalația hidraulică înaintea punerii în funcțiune a mașinii de despicat lemne de foc.

- ▶ Deșurubați capacul rezervorului de ulei câteva rotații, pentru ca aerul din rezervorul de ulei să poată fi evacuat.
- ▶ În timpul funcționării, lăsați capacul deschis.

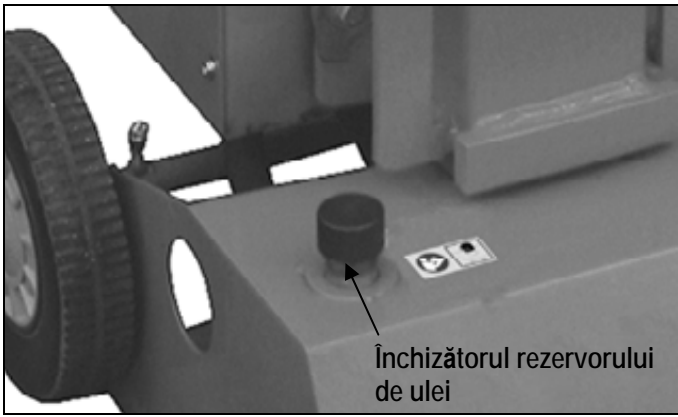

- ▶ Înaintea deplasării mașinii de despicat lemne de foc, închideți capacul rezervorului de ulei, deoarece în caz contrar se scurge uleiul.

i Dacă nu se aerisește instalația hidraulică, aerul închis în ea deteriorează garnitura de etanșare și provoacă daune permanente mașinii de despicat lemne.

i Racordarea la rețea

- Comparați tensiunea indicată pe placa de construcție cu tensiunea rețelei și conectați aparatul la priza potrivită și prevăzută regulamentar.
- Utilizați cablu prelungitor cu diametru suficient.
- Conectați aparatul printr-un comutator de protecție Fi (comutator de protecție împotriva curenților vagabonzi) 30 mA.

i Asigurarea:

230 V ~ → 16 A inertă 
400 V 3~ → 16 A

i Pornirea / oprirea

 Înainte fiecărei utilizări, verificați modul de funcționare al deconectorului (prin pornire și oprire).

Nu folosiți aparate, la care comutatorul nu poate fi deschis și închis. Comutatoarele defecte trebuie imediat reparate sau înlocuite de către Serviciul pentru clienți.



 **Conectarea**
Apăsăți butonul verde.

 **Oprirea**
Apăsăți butonul roșu.

i Siguranța împotriva repornirii în cazul unei pene de curent (declanșor la tensiune nulă)

În cazul întreruperii curentului electric prin scoaterea ștecherului sau datorită unei siguranțe defecte etc., aparatul se oprește în mod automat. Pentru repornire se apasă din nou butonul verde de la comutatorul pornit/oprit.

Mașină de despicat lemne de foc cu 400 V 3~



Atenție la direcția de rotație a motorului (vezi săgeata motorului), deoarece funcționarea cu direcția de rotație greșită deteriorează pompă de ulei.

Verificarea direcției de rotație:

- Porniți motorul; cuțitul de despicat se deplasează automat în cea mai înaltă poziție.
- În cazul în care cuțitul de despicat se află deja în poziția cea mai înaltă: prindeți ambele brațe de operare și apăsați-le în jos; cuțitul de despicat se deplasează în jos.
- În cazul în care cuțitul de despicat nu se deplasează după ce motorul a pornit, opriți motorul și modificați direcția de rotație.

Puteți schimba sensul de rotație prin introducerea unei șurubelnițe în fanta prevăzută în acest sens din gulerul de protecție al ștecărului și prin setarea sensului de rotație corect printr-o mișcare ușoară spre stânga sau spre dreapta.

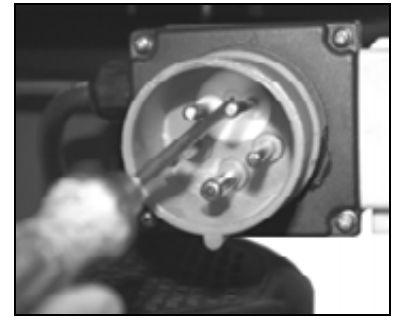

i Sistemul hidraulic

- Nu operați niciodată mașina în cazul unei periclitări datorate lichidului hidraulic.
 - Asigurați-vă că mașina și spațiul de lucru nu sunt pătate cu ulei. Pericol de alunecare și de incendiu!
 - Verificați regulat dacă este suficient ulei hidraulic în rezervor (vezi „Întreținerea și îngrijirea”)
-  Cuprins: cca. 4,0 l

Lucrul cu mașina de despicat lemne

INDICAȚII DE SIGURANȚĂ suplimentare

- Operarea mașinii de despicat lemne de foc este permisă unei singure persoane.
- Utilizarea mașinii este permisă exclusiv persoanelor peste 18 ani care au citit și înțeles instrucțiunile de utilizare.
- Purtați echipamentele dvs. de protecție (mască de protecție, mănuși, încălțăminte de siguranță) pentru a vă proteja împotriva posibilelor accidente.
- Nu despicăți niciodată bușteni care conțin cuie, sârmă sau alte obiecte.
- Lemnul deja despicat și șpanurile creează un spațiu de lucru periculos. Altfel există pericolul împiedicării, alunecării sau căderii. Păstrați întotdeauna ordinea în zona de lucru.
- Nu așezați niciodată mâinile pe piesele mobile ale mașinii. Păstrați distanța de siguranță față de buștean, împingător și pana de despicare pentru a vă proteja mâinile de accidentare.
- Despicăți doar lemnele care corespund lungimii max. de prelucrare.
- **i** Înaintea despicării, verificați gresarea coloanei de despicare; aceasta trebuie să fie gresată suficient, pentru putea intra și ieși fără probleme.

Ce pot despică?

Dimensiunea buștenilor de despicat

Lungimea lemnului: max. 1050 mm

Diametrul lemnului: min. 50 – max. 340 mm

Diametrul lemnului este o valoare orientativă recomandată deoarece:

- lemnul subțire poate fi greu de despicat dacă are găuri de nod sau fibrele sunt prea dure.

Nu despicăți bușteni verzi. Buștenii uscați și depozitați se despică mult mai ușor și nu cauzează atât de des griparea ca lemnul verde (ud).

 Lemnele dure au tendința de a se sparge: lucrați cu cea mai mare atenție!

Deservirea

Deservirea cu două mâini

 Nu deserviți niciodată mașina de despicat lemne cu două persoane.

 Nu blocați niciodată mânerul de deservire (gheară de strângere).

1. Apăsăți butonul verde de pornire. Așteptați câteva secunde, pentru ca motorul să atingă numărul de rotații final și să se formeze presiune în pompa hidraulică.

 La temperaturi sub -5°C , lăsați să meargă mașina de despicat lemne cel puțin 15 min. în regim de mers în gol, pentru ca uleiul să se poată încălzi.

2. Puneți bușteanul pe masa mașinii de despicat.

 Prelucrați materialul de despicat numai în direcția fibrei.

3. Țineți bine bușteanul cu ghearele de strângere.



4. Apăsăți concomitent mânerul de deservire în jos.
→ Împingătorul bușteanului apasă contra penei de despicare. Bușteanul este despicat.

5. Eliberați mânerul și tasta de comandă, împingătorul bușteanului se întoarce în poziția inițială.

 Dacă eliberați doar o singură manetă de deservire, cuțitul de despicat se oprește.

Indicații speciale privind despicarea:

▪ Pregătiri:

Preparați lemnul de despicat la dimensiunile maxime de prelucrare și aveți grijă, ca lemnul să fie tăiat drept.

Așezați lemnul pe despicătorul de lemne astfel încât să nu constituie un pericol pentru dumneavoastră (pericol de împiedicare).

▪ Reglarea înălțimii cursei

În cazul unor bucăți de lemn mai scurte, puteți crește randamentul de lucru prin scurtarea returului cuțitului de despicat.

1. Puneți bușteanul pe masa de despicat și aduceți cuțitul de despicat, prin apăsarea în jos a ambelor manete de deservire, până la cca. 2 cm de buștean.

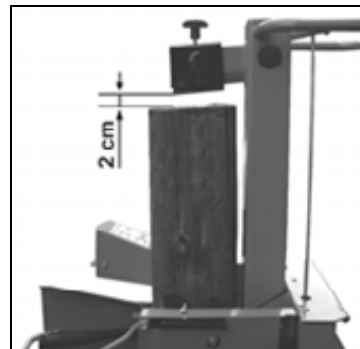

2. Eliberați o manetă de deservire pentru ca cuțitul de despicat să rămână în această poziție și opriți aparatul.



3. Scoateți ștecărul din priză.
4. Eliberați și a doua manetă de deservire.
5. Reduceți returul la bara atașată lateral prin fixarea șurubului de fixare la înălțimea necesară.

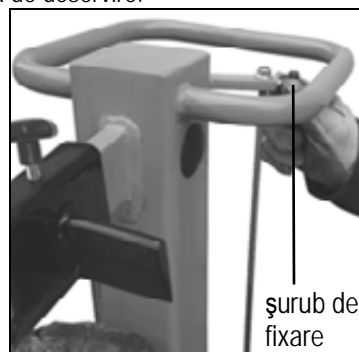

șurub de fixare

▪ Reglarea înălțimii mesei

Poziția superioară a mesei pentru bușteni mai mici de 540 mm.

Poziția mijlocie a mesei pentru bușteni mai mici de 750 mm.

Poziția inferioară a mesei pentru bușteni mai mici de 1050 mm.

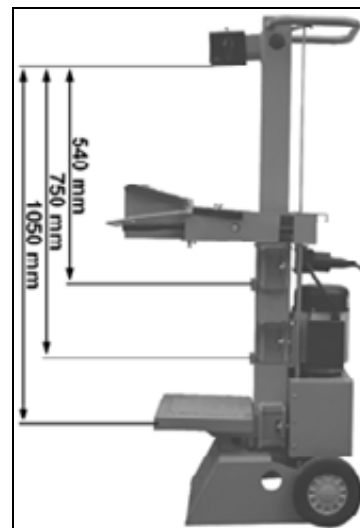

1. Desfaceți bolțul de blocare.
2. Extrageți masa.

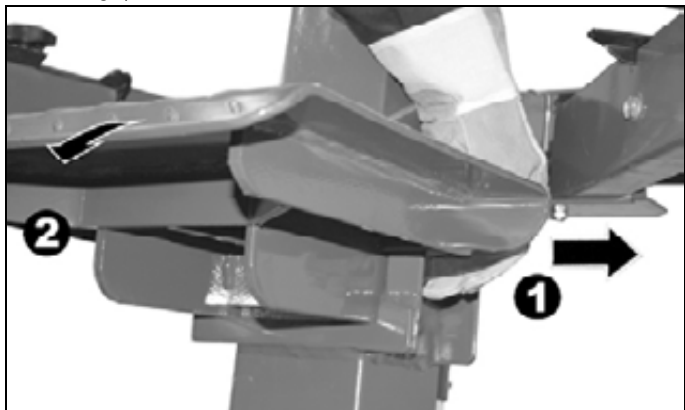

3. Montați masa într-o poziție aproape de lungimea bușteanului și asigurați-o cu bolțurile de blocare.

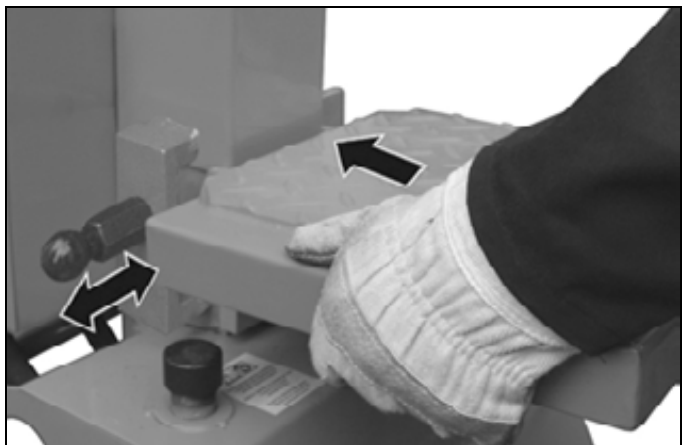

▪ Ajustarea crucii de despicat:

1. Deșurubați șurubul cu mâner în formă de stea.
2. Împingeți crucea de despicat în poziția corectă (Șurubul cu mâner în formă de stea se află deasupra alezajului din cuțitul de despicat).
3. Înșurubați din nou bine șurubul cu mâner în formă de stea.



cruce de despicat

▪ Despicarea lemnului scurt:

1. Poziția superioară a plăcii mesei.
 2. Puneți bușteanul pe placa mesei mașinii de despicat.
 3. Țineți bine bușteanul cu ghearele de strângere.
- ⓘ Prelucrați materialul de despicat numai în direcția fibrei.

▪ Despicarea lemnului lung:

1. Poziția de jos a mesei.
2. Demontați crucea de despicat.
3. Puneți bușteanul pe masă.



ⓘ Perturbații posibile la despicarea lemnului lungi: Materialul nu este despicat, se întepenește pe cuțitul de despicat fiind ridicat în sus la retur.

În acest caz, procedați după cum urmează:

1. Opriti aparatul.
2. În funcție de lungimea de despicat rămasă a bușteanului, fixați placa mesei în poziția de sus sau în poziția de mijloc.
3. Porniți aparatul și continuați procesul de despicare.



- ⚠ Nu despicăți niciodată doi bușteni în același proces de lucru.
- ⚠ Nu completați sau înlocuiți niciodată lemnul în timpul procesului de lucru.
- ⓘ Nu forțați niciodată despicarea unui buștean prin menținerea împingerii timp de mai multe secunde. Acest lucru poate cauza deteriorarea mașinii. Poziționați bușteanul din nou pe cadrul principal și repetați procesul de despicare sau dați bușteanul la o parte.

Cum se eliberează un buștean blocat?

Există pericolul ca materialul de despicat cu crengi să se blocheze.

1. Opriti aparatul și scoateți fișa de bujie.
 2.  Nu îndepărtați niciodată buștenii blocați cu mâinile.
 3. Mișcați cu atenție bușteanul înapoi și încolo folosind o rangă, pentru ca bușteanul să se poată desprinde. Nu deteriorați coloana de despicat!
- ⚠ La eliberare, nu loviți bușteanul blocat cu ciocanul și nu țineți mâinile sub el.

⚠ Nu tăiați niciodată cu ferăstrăul bușteanul blocat pentru a-l elibera.

⚠ Nu rugați o a doua persoană să vă ajute.

▪ Sfârșitul lucrului:

- Aduceți cuțitul de despicat în poziția de jos (stare retrasă).
- Eliberați manetă de deservire.
- Opriti aparatul și scoateți fișa de alimentare din priză.
- Respectați instrucțiunile de întreținere și îngrijire.

Întreținerea și curățarea



Înainte de întreținerea și curățarea

- deconectați mașina
- scoateți ștecherul



Purtați mănuși de protecție pentru a evita accidentarea mâinilor.

Dispozitivele de siguranță demontate pentru executarea lucrărilor de întreținere și curățare, trebuie montate la loc în mod regulamentar și trebuie verificate în mod obligatoriu.

Utilizați numai piese originale. Alte piese pot produce pagube și accidente imprevizibile.

Atenție ca după executarea lucrărilor de întreținere și reparație să îndepărtați din nou toate uneltele și cheile.

Executarea altor lucrări de întreținere și curățare, decât cele descrise în acest capitol, este permisă doar serviciului pentru clienți.

Pentru a asigura o utilizare de lungă durată și fiabilă a aparatului dumneavoastră, executați la intervale regulate următoarele lucrări de întreținere.

❗ Pentru a păstra capacitatea de funcționare a mașinii de despicat lemne, respectați următoarele:

- Curățați bine mașina după fiecare utilizare.
- Înlocuiți piesele uzate sau defecte.
- Verificați etanșeitatea capacului rezervorului și a conductelor de carburant.
- Îndepărtați reziduurile de rășini.
- Lubrifiați pistonul în mod regulat cu un ulei ecologic pulverizat.
- Verificați la intervale regulate conductele hidraulice și furtunurile pentru a constata dacă sunt etanșe și rezistente.
- Verificați montarea corectă și intactă a capacelor și a dispozitivelor de protecție

Ascuțirea penei de despicare

După o perioadă mai lungă de operare sau în cazul randamentului despicare redus, ascuțiți pana de despicare cu o pilă (îndepărtați bavura).

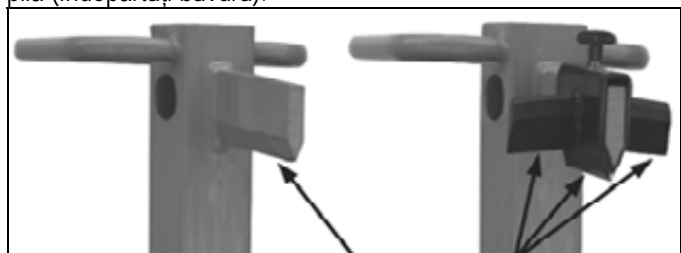

Ascuțiți muchia



Cum verific nivelul uleiului?

1. Coloana de despicat trebuie să fie în stare retrasă.
2. Deșurubați tija de măsurare a uleiului.
3. Curățați tija de măsurare a uleiului și garnitura de etanșare pentru ulei.
4. Introduceți tija de măsurare înapoi în orificiu până la opritor.
5. Scoateți din nou tija de măsurare a uleiului.

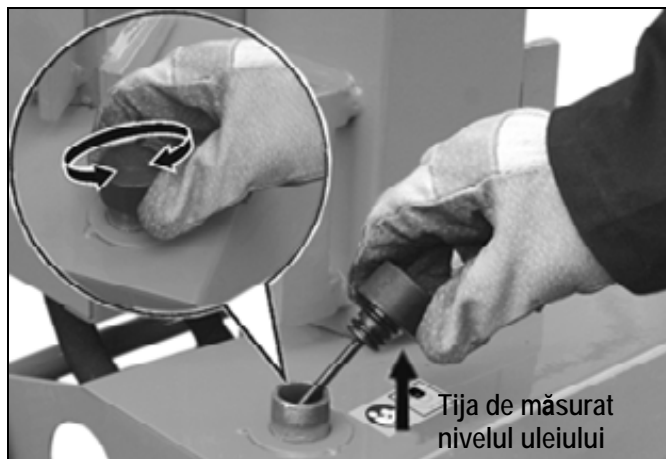
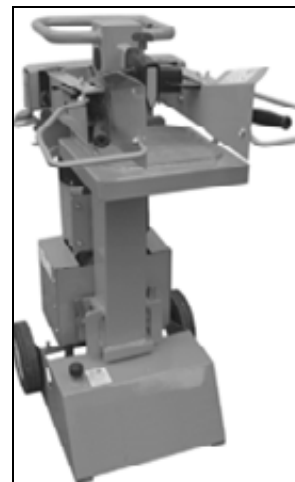

- Dacă nivelul uleiului este între cele două marcaje, în rezervor este suficient ulei.
- Dacă nivelul uleiului este sub marcajul inferior, trebuie completat ulei cu ajutorul unei pâinii curate.

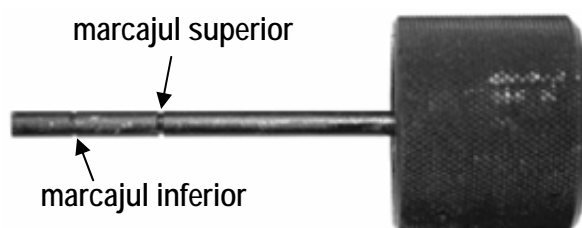

6. Verificați garnitură de etanșare pentru ulei. Aceasta trebuie schimbată dacă este deteriorată.
7. Introduceți tija de măsurare înapoi în orificiu până la opritor.



Când schimb uleiul?

Primul schimb de ulei se face la 50 de ore de funcționare și apoi la fiecare 500 de ore de funcționare.



Sunt necesare două persoane.

Schimbarea uleiului:

1. Coloana de despicat trebuie să fie în stare retrasă.
2. Deșurubați tija de măsurare a nivelului uleiului.
3. Așezați sub mașina de despicat lemne un recipient în care să încapă minimum 4,5 litri de ulei.
4. Deșurubați dopul de golire, pentru ca uleiul să se poată scurge.



❗ Ulei hidraulic

Pentru mașina de despicat lemne vă recomandăm următoarele uleiuri hidraulice:

- Shell Tellus T 22
- Aral Vitam Gf 22
- BP Energol HLP 22
- Mobil DTE 11
- sau echivalent

Nu utilizați alte sortimente de ulei. Utilizarea altor sortimente de ulei influențează funcționarea mașinii de despicat lemne.

5. Montați la loc dopul și garnitura.
6. Introduceți ulei hidraulic (cca. 1,5 litri) nou cu ajutorul unei pâinii curate.
7. Curățați tija de măsurare a uleiului și garnitura de etanșare pentru ulei.
8. Verificați garnitură de etanșare pentru ulei. Aceasta trebuie schimbată dacă este deteriorată.
9. Înșurubați înapoi tija de măsurare a uleiului.

Dispensați în mod reglementar uleiul vechi (punctul de colectare a uleiurilor uzate din zonă). Este interzisă scurgerea uleiului vechi în pământ sau amestecarea acestuia cu deșeurile.

Date tehnice

| Model / Tip | ASP 6 N | ASP 6 N - 400 |
|--------------------------------------|---|--------------------------------|
| Forța de despicare | 60 kN (6 t) | |
| Lungimea lemnului | max. 1050 mm | |
| Diametrul lemnului | min. 50 mm – max. 340 mm | |
| Cursa de despicare | ≈ 500 mm | |
| Viteza de avans | cca. 0,04 m/sek. | |
| Viteza la mersul înapoi | cca. 0,17 m/sek. | |
| Ulei hidraulic (max.) | 4,5 l | |
| Presiunea sistemului | 21 MPa (210 bar) | |
| Puterea motorului (putere absorbită) | P ₁ 3,5 kW (S6 40%) | P ₁ 3,0 kW (S6 40%) |
| Racord | 2300 V 3~ 50 Hz, 16 A | 400 V 3~ 50 Hz, 16 A |
| Dimensiuni incl. suport | lungime 760 x lățime 500 x înălțime 1520 mm | |
| Greutatea | cca. 100 kg | cca. 99 kg |

Defecțiuni posibile



Înainte remedierii unei defecțiuni:

- deconectați mașina
- scoateți ștecherul

| Problema | Cauza posibilă | Remedierea |
|---|--|--|
| Nu se execută despicarea bușteanului (prea puțină putere de despicare) | <ul style="list-style-type: none"> ⇒ Bușteanul nu este poziționat corect ⇒ Bușteanul depășește dimensiunile admise sau lemnul este prea dur pentru capacitatea mașinii ⇒ Pana de despicare nu despică ⇒ Presiunea hidraulică prea scăzută ⇒ Tijele de declanșare îndoite (tachetul hidraulic nu intră complet prin apăsare) ⇒ Cablu de racordare greșit (mai lung de 10 m sau cu o secțiune prea mică) | <ul style="list-style-type: none"> ⇒ re poziționați bușteanul ⇒ tăiați bușteanul la dimensiunile admise ⇒ ascuțiți pana de despicare, verificați dacă nu cumva prezintă bavură sau creștături ⇒ Verificați nivelul uleiului; la nevoie completați ulei. Problema nu se poate remedia, adresați-vă producătorului. ⇒ dispuneți ajustarea tijelor de către producător sau de către o firmă numită de acesta ⇒ utilizați cablul de racordare corect |
| Împingătorul bușteanului se deplasează oscilant sau cu vibrații puternice | <ul style="list-style-type: none"> ⇒ Aer pe circuit ⇒ Coloana de despicat nu este gresată, respectiv lubrifiată suficient | <ul style="list-style-type: none"> ⇒ Verificați nivelul uleiului; la nevoie completați ulei. ⇒ Gresăți sau lubrificați cu un ulei de pulverizat nepoluant. ⇒ Dacă problema nu se poate remedia, adresați-vă producătorului. |
| Împingătorul bușteanului nu se deplasează | <ul style="list-style-type: none"> ⇒ Pompa hidraulică defectă | <ul style="list-style-type: none"> ⇒ Pentru remedierea problemei, vă rugăm să vă adresați producătorului |
| Motorul pornește, dar coloana de despicat nu se retrage | <ul style="list-style-type: none"> ⇒ Direcția de rotație greșită a motorului | <ul style="list-style-type: none"> ⇒ Verificați direcția de rotație a motorului 400 V 3~: modificați sensul de rotație 230 V~: pentru remedierea problemei, adresați-vă producătorului sau unei firme numite de acesta. |
| Motorul nu pornește | <ul style="list-style-type: none"> ⇒ tensiunea de rețea lipsește ⇒ Circuit cu 2 faze la motorul trifazat ⇒ cablul de conectare defect ⇒ Electromotorul este defect | <ul style="list-style-type: none"> ⇒ Verificați asigurarea ⇒ Dispuneți verificarea siguranțelor și a cablurilor de alimentare de către un electrician specializat. ⇒ Dispuneți înlocuirea, respectiv verificarea cablurilor de alimentare de către un electrician specializat. ⇒ Pentru remedierea problemei, adresați-vă producătorului sau unei firme numite de acesta. |

Garanția

Atenție la declarația de garanție anexată.



Det är inte tillåtet att ta maskinen i drift om man inte noga har läst igenom bruksanvisningen, följt alla anvisningar och har monterat maskinen enligt monteringsanvisningarna.

Förvara bruksanvisningen väl.

Innehåll

| | |
|---------------------------|-----|
| Konformitetsförklaring | 1 |
| Reservdelar / Beskrivning | 3 |
| Montering | 9 |
| Leveransomfattning | 121 |
| Symboler | 121 |
| Föreskriven användning | 122 |
| Faror och risker | 122 |
| Säker användning | 122 |
| Transportinstruktioner | 123 |
| Placering | 123 |
| Idrifttagande | 123 |
| Att arbeta med vedklyven | 124 |
| Underhåll och skötsel | 126 |
| Teknisk data | 128 |
| Möjliga störningar | 128 |
| Garanti | 128 |

Leveransomfattning

☞ Kontrollera innehållet i kartongen dvs.

- ▶ om leveransen är komplett
- ▶ om leveransen ev. har tagit skada

Informera din återförsäljare, leverantören resp. tillverkaren omgående om någon del fattas eller har tagit skada. Senare reklamationer kan inte accepteras.

| | |
|---------------------------|--------------------|
| ▪ 1 förmonterad klyvenhet | ▪ 1 axel |
| ▪ 1 manöverarm höger | ▪ 1 tillbehörspåse |
| ▪ 1 manöverarm vänster | ▪ 1 bruksanvisning |
| ▪ 2 hjul | |

Maskinsymboler



Läs igenom och beakta manualen och säkerhetsanvisningarna innan apparaten tas i bruk.



OBS!

Stäng av motorn och dra ur kontakten vid reparations-, underhålls- och rengörings-arbete.



Risk för skär- och klämskador; vidrör aldrig farliga områden när kniven rör sig.



Ta inte bort fastklämda vedträn med händerna.

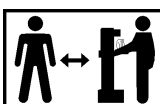

Endast operatören får vistas i maskinens arbetsområde. Se till att inga andra personer, husdjur o.s.v. finns i riskområdet (minimivstånd 5 m).



Bär hörselskydd.



Använd skyddsvisir under arbetet för att skydda ögonen mot spån och flisor.



Använd skyddshandskar under arbetet för att skydda händerna mot spån och flisor.



Använd skyddsskor under arbetet så att fötterna inte skadas av nedfallande vedträn.



Håll arbetsområdet rent och snyggt! Olyckor kan inträffa p.g.a. slarv.



Olja är brandfarlig och kan explodera. Rökning och öppen eld är förbjudet.



Ta hand om den gamla oljan på föreskrivet sätt (avfallsanläggning). Det är inte tillåtet att hälla ut oljan i marken eller att blanda ut den i annat avfall.



Det är förbjudet att avlägsna eller modifiera skydds- och säkerhetsan-ordningar.



Titta på klyvkniven och dess rörelser hela tiden.

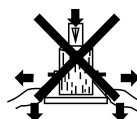
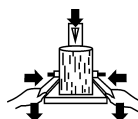

Håll fast arbetsstycket med en fastspänningsklo under klyvningen.

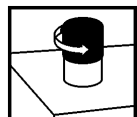

Avlufta hydraulikanläggningen innan ni sätter igång klyven. (se "Idrifttagande")



Kontrollera motorns rotationsriktning (se motorpilen) – om riktningen är felaktig, skadas oljepumpen. (se "Idrifttagande")

Symbol apparat / förpackning



Elektrisk utrustning får inte slängas med övriga sopor. Lämna apparater, tillbehör och till miljöstation.

Enligt det europeiska direktivet 2002/96/EG om gamla el- och elektronikapparater, måste elapparater som inte längre är driftsdugliga, samlas ihop åtskilt och tillföras en miljöriktig återanvändning.

Symboler i bruksanvisningen



En fara hotar eller farlig situation. Om denna symbol resp. hänvisning inte beaktas finns risk för att personer kan skada sig eller maskinen resp. andra föremål kan ta skada.

 **Viktiga anvisningar för den rätta användningen.** Om denna symbol resp. hänvisning inte beaktas finns risk för maskin- eller funktionsstörningar.

 **Användningstips.** Här får ni information och tips om hur man använder maskinen på optimalt sätt.

 **Montering, hantering och underhåll.** Här förklaras allt i detalj som ni måste göra.

Föreskriven användning

- Vedklyven får användas enbart till klyvning av ved.
- Använd endast rakt avsågade stockar i klyven.
- Avlägsna främmande partiklar (spik, tråd, betong etc.) ur det trä som skall klyvas.
- I användning till rätt ändamål ingår också att de av tillverkaren föreskrivna drift-, underhålls- och reparationsbestämmelserna samt de i bruksanvisningen angivna säkerhetsbestämmelserna följs.
- Varje form av användning utöver detta gäller som användning utanför bestämmelserna. Tillverkaren tar inget ansvar för skador orsakade av användning till ej godkända ändamål. Endast användaren står för hela risken.
- Tillverkaren tar inget ansvar för skador som uppstått på grund av egenmäktiga förändringar av kompostkvarnen.
- Maskinen får endast ställas in, användas och underhållas av personer förtrogna med detta och som är informerade om riskerna. Reparationsarbeten får endast utföras av oss eller av oss rekommenderade kundserviceverkstäder.

Faror och risker

 Även om man använder maskinen på föreskrivet sätt och beaktar alla säkerhetsanvisningar finns alltid en viss risk att skada sig på grund av maskinens speciella konstruktion.

Risken att skada sig kan man i första hand reducera genom att i detalj följa alla anvisningar i avsnittet "Föreskriven användning" och "Säkerhetsanvisningar". Därutöver bör man vara extra försiktig vad det gäller följande risker:

Hänsyn och försiktighet minskar riskerna för person- och saksador.

- Om säkerhetsåtgärderna ignoreras kan person- eller saksador uppstå.
- Händer och fingrar kan skadas av den rörliga kniven på grund av oaktsamhet, försummelse att följa säkerhetsbestämmelserna samt icke ändamålsenlig användning.
- Risk att skada sig genom ström om man använder bristfälliga elektriska anslutningsledningarna.
- Risk att skadas om man vidrör spänningsförande delar om elektriska komponenter har öppnats.
- Hörselskador vid arbeten utan hörselskydd, som varar under en längre tid.

Dessutom kan det alltid finnas en viss risk att skada sig även om denna risk inte är direkt uppenbar.

Säker användning

 **Läs noga igenom och beakta anvisningarna nedan samt alla tillämpliga nationella säkerhetsbestämmelser innan ni börjar använda maskinen för att skydda både er själv och andra för möjliga faror.**

 Överlämna säkerhetsanvisningarna till alla personer som använder maskinen.

 Förvara säkerhetsanvisningarna väl så att de alltid finns till hands.

- Var uppmärksam. Koncentrera Dig på arbetet. Arbeta förnuftigt. Använd inte apparaten om Du är trött eller påverkad av narkotika, alkohol eller läkemedel. Ett ögonblicks oaktsamhet kan leda till allvarliga personskador.
- Informera er med hjälp av bruksanvisningen om maskinen och dess funktioner.
- Använd maskinen aldrig för andra ändamål än den är avsedd för (se avsnittet "Föreskriven användning" och "Att arbeta med vedklyven").
- Se till att ni står stadigt så att ni har god balans.
- Arbetsställningen skall vara i närheten av manöverspakarna.
- Stå aldrig ovanpå maskinen.
- Använd
 - visir
 - arbetshandskar
 - hörselskydd
 - säkerhetsskor med stålhätta
- Använd lämpliga arbetskläder:
 - inga vida kläder, eller smycken (kan fastna i de rörliga delarna)
- Den som använder maskinen ansvarar för att inga andra personer kan ta skada av den.
- Barn och ungdomar under 18 år får inte använda maskinen.
- Håll barn på avstånd från maskinen.
- Använd aldrig maskinen när obehöriga personer uppehåller sig i närheten.
- Låt maskinen aldrig vara utan uppsikt.
- Se alltid till att det är rent och städat kring maskinen! Oordning kan leda till olycksfall.
- Överbelasta inte maskinen! Håll er alltid till den angivna effekten.
- Använd maskinen endast om alla skyddsanordningar är monterade enligt anvisningarna och förändra ingenting på maskinen som skulle kunna påverka säkerheten.
- Förändra ingenting på maskinen.
- Rengör maskinen aldrig med en vattenstråle (riskfaktor: elektrisk ström).
- Låt maskinen aldrig stå ute i regn och använd den inte när det regnar.
- Förvara maskinen endast på en torr plats och där barn inte kann komma åt den.
- Stäng av maskinen och dra ur nätkontakten i samband med:
 - reparationer
 - underhåll och rengöring
 - att ni åtgärdar en störning
 - vid kontroll av om anslutningsledningarna har flätats ihop eller skadats
 - transport
 - att ni lämnar maskinen (även vid korta arbetsavbrott)
- Kontrollera regelbundet om maskinen eventuellt kan vara skadat:
 - Varje gång innan ni börjar använda maskinen igen måste ni kontrollera att skyddsanordningarna fungerar felfritt.
 - Kontrollera om de rörliga delarna fungerar felfritt och inte sitter i kläm eller om det finns skadade delar. Samtliga delar måste vara rätt monterade och uppfylla alla villkor för att maskinen ska fungera korrekt.
 - Skyddsanordningar som har tagit skada resp. som inte fungerar felfritt måste reparerar eller bytas ut på en



auktoriserad fackverkstad såvida det inte står något annat i bruksanvisningen.

- Skadade eller oläsliga etiketter med säkerhetsanvisningar måste ersättas.

⚠ Elektrisk säkerhet

- Utförande av anslutningsledningen enligt IEC 60245 (H 07 RN-F) med ett ledartvårsnitt på minst
 - ⇒ 230 V ~
3 x 1,5 mm² vid en kabellängd på upp till max. 10 m
 - ⇒ 400 V 3~
5 x 1,5 mm² vid en kabellängd på upp till max. 10 m
- Använd aldrig anslutningsledningar längre än 10 m. De kan förorsaka spänningsfall. Motorn kan inte nå full effekt och maskinens prestanda reduceras.
- Stickkontakter och kopplingsdosor vid anslutnings-ledningarna måste vara tillverkade av gummi, mjuk PVC eller av ett annat termoplastmaterial med samma mekaniska hållfasthet eller vara överdragna med dessa material.
- Anslutningsledningens stickkontakt måste vara stänkvattenskyddad.
- Vid montage se till att anslutningsledningen inte kläms eller knäcks och att stickkontakten inte blir blöt.
- Linda helt av kabeln om ni använder en kabeltrumma.
- Använd inte kabeln för ändamål, den inte är avsedd för. Skydda kabeln från värme, olja och vassa kanter. Använd inte kabeln för att dra ut kontakten ur eluttaget.
- Kontrollera förlängningskabeln regelbundet och byt ut den om den är skadad.
- Använd inga defekta anslutningsledningar.
- Använd endast godkända kablar och förlängningskablar vid arbete utomhus.
- Använd inte provisoriska kablar.
- Skyddsanordningar får aldrig överbryggas eller tas ur drift.

⚠ Elanslutningar resp. reparationer på maskinens elektriska komponenter får endast iordningställas resp. genomföras av auktoriserad elfackman eller på en av våra serviceverkstäder. De lokala föreskrifterna, i synnerhet vad det gäller skyddsåtgärder, ska alltid beaktas.

⚠ Reparationer på övriga delar på maskinen får endast genomföras av tillverkaren eller på en av våra serviceverkstäder.

⚠ Använd endast originalreservdelar. Om andra delar än originaldelar används kan detta leda till olycksfall. För skador som följd av att andra delar än originaldelar har använts ansvarar tillverkaren inte.

Transportinstruktioner

⚠ Före all transport skall kniven köras helt ned.

För transport griper ni tag med en hand i bygeln och tippar vedklyven lätt mot er. Nu är det enkelt att flytta klyven.

För att undvika att olja rinner ut under transporten, måste locket till oljetanken vara ordentligt fastskruvat.

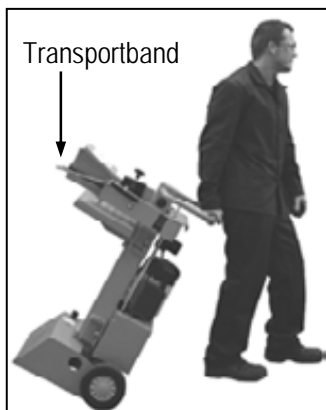

Placering

Kontrollera att arbetsytan uppfyller följande krav:

- Halksäker
- Jämn
- Ingen risk att någon snubblar
- Tillräckligt god belysning

⚠ Använd inte maskinen i närheten av naturgas, bensin eller annat lätt brännbart material.

Idrifttagande

- Kontrollera att maskinen är komplett monterad och att alla anvisningar har beaktats i samband med monteringen.
- Kontrollera följande inför varje gång som ni använder maskinen:
 - Om anslutningsledningar är skadade (sprickor, snitt eller dylikt).
 - ⚠ Använd inga defekta ledningar
 - Om själva maskinen eventuellt kan vara skadad (se avsnittet "Säker användning")
 - Om alla skruvar är ordentligt åtdragna.
 - hydrauliken (läckage)
 - oljenivån



Avluftning

Avlufta hydraulikanläggningen innan ni sätter igång klyven.

- ▶ Lossa oljetanklock några varv, så att luften kan komma ut från oljetanken.
- ▶ Låt oljetanklock vara öppen under gång.

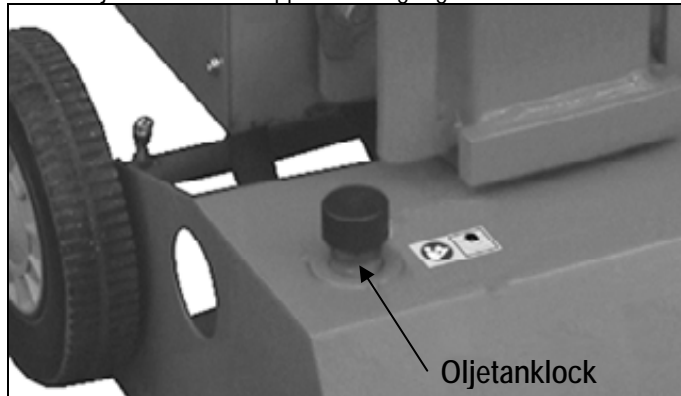

- ▶ Innan ni flyttar vedklyven, stänger ni oljetanklock, så att inte olja rinner ut.

ⓘ Om inte hydraulikanläggningen avluftas, kommer den inneslutna luften att skada packningarna, vilket ger en permanent skada på klyven.

ⓘ Nätanslutning

- Kontrollera att spänningen som står på maskinens typskylt stämmer överens med nätspänningen och anslut maskinen till ett föreskrivet el-uttag.
- Använd endast skarvledningar med tillräckligt stort tvärsnitt.
- Anslut maskinen med en jordfelsbrytare, 30 mA.

ⓘ Säkringar

230 V ~ → 16 A trög

400 V 3~ → 16 A

ⓘ Till-/Från-brytare

⚠ Innan arbetet börjar: kontrollera alltid att avstängningsanordningen fungerar (genom att koppla till och koppla från maskinen).

Använd ingen apparat vars brytare inte slår till och ifrån. Skadade brytare måste omedelbart repareras eller bytas av kundtjänsten.



Tillkoppling

Tryck på den gröna knappen.



Frånkoppling

Tryck på den röda knappen.

ⓘ Återstartsspärr vid strömavbrott (jordfelsbrytare)

Vid strömbortfall (elavbrott) frånkopplas maskinen auto-matiskt. För att tillkoppla maskinen igen behöver man bara trycka på den gröna knappen en gång till.

☞ Vedklyv med 400 V 3~

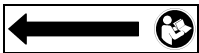

Kontrollera motorns rotationsriktning (se motorpilen) – om riktningen är felaktig, skadas oljepumpen.

- Koppla till motorn; kniven går automatiskt upp i det högsta läget.
- Om kniven redan befinner sig högst upp: fatta tag i båda manöverhandtagen och tryck dem nedåt. Nu åker kniven ned.
- Om inte kniven rör sig efter det att motorn har startats, skall ni stänga av motorn och ändra rotationsriktningen.

Det går att ändra rotationsriktningen genom att man för in en skruvmejsel i härför avsedd öppning i kontakt-kragen och ställer in rätt rotationsriktning med en lätt tryckande vänster- eller högerörelse.



ⓘ Hydraulik

- Använd aldrig maskinen om risker uppstår p.g.a. hydraulikvätska.
- Kontrollera att maskinen och arbetsområdet är rena och inte uppvisar några oljefläckar.
Risk för halka och brand!
- Kontrollera med jämna mellanrum att det finns tillräckligt med hydraulolja i tanken (se Underhåll och skötsel)

☞ Innehåll: ca. 4,0 liter

Att arbeta med vedklyven



Kompletterande SÄKERHETSANVISNINGAR

- Vedklyven får användas av endast en person.
- Maskinen får användas endast av personer över 18 års ålder vilka har läst och förstått manualen.
- Använd skyddsutrustning (skyddsglasögon/-visir, handskar, skyddsskor), som skydd mot ev. skador.
- Klyv aldrig stockar som innehåller spik, tråd eller andra föremål.
- Kluven ved och spån utgör i sig en fara – man kan snubbla, slinta eller falla omkull på veden – håll därför ordning i området runt klyven.
- Lägg aldrig händerna på rörliga maskindelar när maskinen är igång. Beakta säkerhetsavståndet till stock, påskjutare och kniv så att inte händerna skadas.
- Klyv endast stockar som inte är längre än max.längden 1050 mm.
- ⓘ Kontrollera innan klyvningen, om klyvningspelaren är tillräckligt infettad, så att den problemfritt kan röra sig in och ut.

☞ Vad kan jag klyva

Storlek på stockarna

Längd på stocken: max. 1050 mm

Diameter på stocken: min. 50 – max. 340 mm

Diametern är ett rekommenderat riktvärde eftersom:

- Tunnare stockar kan vara svåra att klyva om de innehåller kvisthål eller om fibrerna är för starka.

Klyv inga gröna stockar. Torra, lagrade stockar går mycket enklare att klyva och fastnar inte lika lätt som gröna (våta) stockar.



Hårt trä har en tendens att spricka: Var extra försiktig!



Handhavande

Tvåhandsfattning



Två personer får aldrig använda vedklyven samtidigt.



Blockera aldrig manöverspakarna (spännklor).

1. Tryck på den gröna knappen. Vänta ett ögonblick tills att motorn har kommit upp i slutvarvtalet och trycket i hydraulikpumpen har genererats.

ⓘ Beakta motorns rotationsriktning hos vedklyvar med trefasmotor (400 V 3~), eftersom oljepumpen kan skadas om rotationsriktningen är felaktig.

ⓘ Vid temperaturer under -5°C skall man låta klyven gå på tomgång i minst 15 min. så att oljan värms upp.

2. Ställ vedträt på klyvbordet.

ⓘ Arbeta endast i fiberriktningen.

3. Håll fast vedträt med spännklorna.



4. Tryck bägge manöverhandtagen nedåt samtidigt.
→ Kniven åker ned och vedträet klyvs.
5. Släpp upp båda manöverspakarna. Kniven går tillbaka till utgångsläget.
ⓘ Om man släpper upp bara den ena av manöverspakarna, står kniven kvar.

☞ Att tänka på:

1. Förberedelser:

Förbered stockarna så att de ligger inom max.dimensinerna. Se till att veden är rakt kapad. Lagg stocken i klyven så att risken för personskador minimeras (risk för snubbling).

2. Inställning av slaghöjd

Vid mindre träbitar kan arbetseffekten höjas genom att man minskar klyvens återgångsrörelse.

1. Ställ vedträet på klyvbordet och kör fram kniven till ca 2 cm avstånd från vedträet genom att hålla båda manöverspakarna nedtryckta.

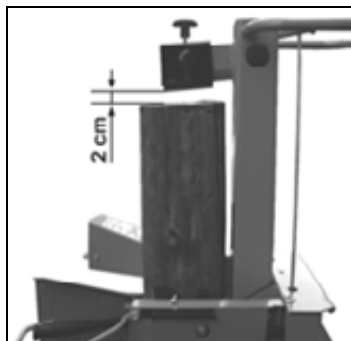

2. Släpp upp en av de båda manöverspakarna.



3. Stäng av maskinen och dra ut nätsladden.

4. Släpp upp den andra manöverspakern.
5. Korta ned återgångsrörelsen hos den stång som sitter på sidan genom att fixera låsskruven i erforderlig höjd.

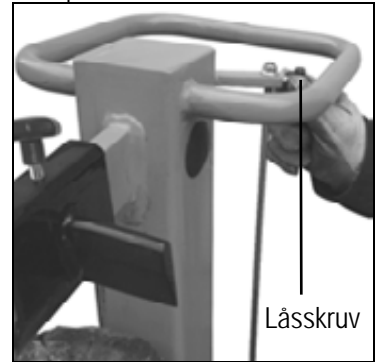

3. Inställning av bordshöjden

Övre position för bordet för stockar upp till 540 mm.

Mellan position för bordet för stockar upp till 750 mm.

Undre position för bordet för stockar upp till 1050 mm.

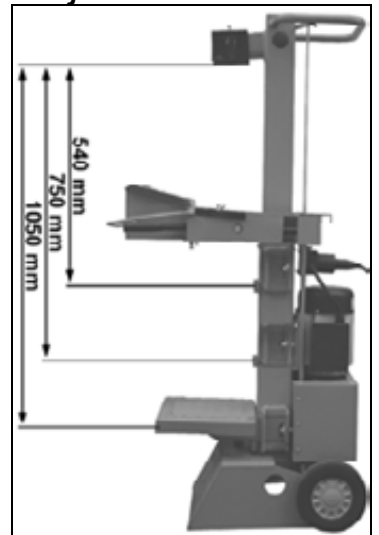

Dra ut bordsplatta.
Sätt i bordet i önskad hållvinkel.
Se till att låsningsbulten är inhakad.

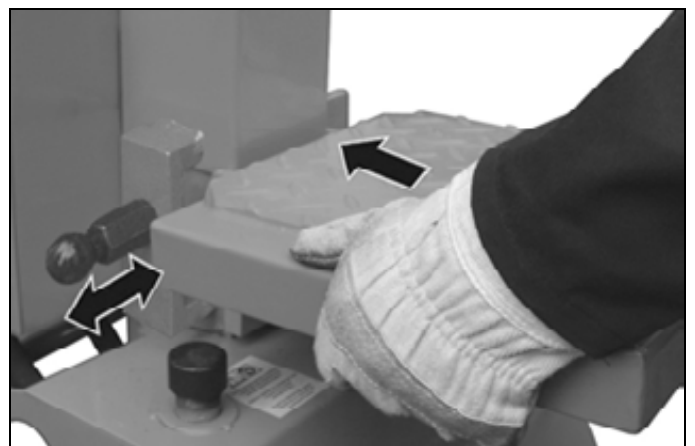
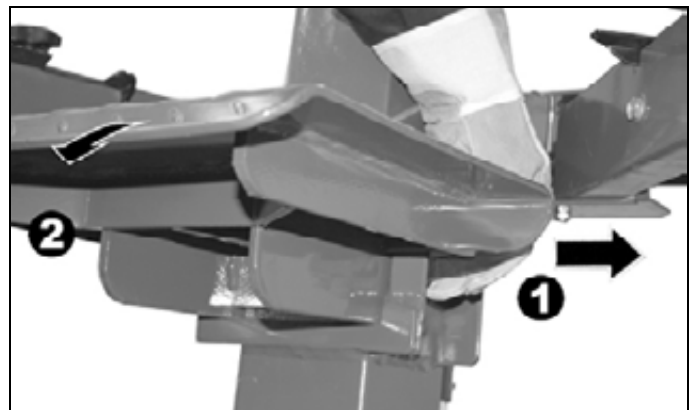

Justera klyvkorset

1. Lossa låsskruv.
2. Skjut klyvkorset till den erforderliga positionen (Stjärngreppskruven sitter över hålet i spaltmätaren.)
3. Dra åt låsskruven igen.

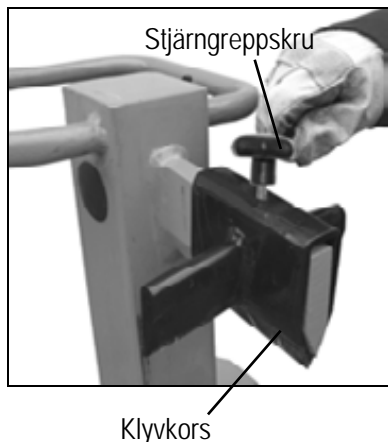

▪ Klyvning av korta vedträn:

1. Övre position för bordsplattan
2. Ställ vedträet på klyvarens bordsplatta.
3. Håll fast vedträet med spännklorna.

ⓘ Arbeta endast i fiberriktningen.

▪ Klyvning av långa vedträn:

1. Nedre position för bordsplattan.
2. Ta bort klyvkorset.
3. Ställ vedträet på klyvbordet.

ⓘ Möjliga problem vid klyvning av långa vedträn: träet klyvs inte helt igenom, fastnar på kniven och åker med upp när kniven går tillbaka.

Då gör Du så här:

1. Stäng av apparaten.
2. Fäst, beroende på längd på stammen som ska klyvas, bordsplattan i den mellersta eller översta positionen.
3. Sätt igång apparaten och fortsätt med klyvningen.



⚠ Klyv aldrig två stockar i ett och samma moment.

⚠ Lägg aldrig på extrastockar eller byt ut stockar under pågående klyvning.

ⓘ Försök aldrig framtvinga klyvning genom att hålla kvar påskjutningen i flera sekunder. Detta kan förorsaka skada på maskinen.

Placera vedträet på nytt på bordet och upprepa klyvningen, eller lägg undan vedträet.

Hur lossar jag en fastklämd stock?

Det finns en risk att kvistigt trä fastnar under klyvning.

1. Stäng av maskinen och dra ut nätsladden.
2.  Ta inte bort fastklämda vedträn med händerna.

3. Rör den fastklämda stammen försiktigt fram och tillbaka med ett bräckjärn, så att stammen kan lossna. Skada inte klyvningspelaren.

⚠ Hamra aldrig på ett fastnat vedträ.

⚠ Såga aldrig loss ett fastnat vedträ.

⚠ Be inte om hjälp.

▪ Arbetet är klart:

- Kör fram kniven till den nedre positionen (inkört läge).
- Släpp upp en av de båda manöverspakarna.
- Stäng av maskinen och dra ut nätsladden.
- Beakta varningarna och skötselansvisningarna.

Underhåll och rengöring



Innan varje form av underhålls- och rengöringsarbeten

- slå från apparaten
- dra ut nätslutningen



Använd skyddshandskar för att undvika skador på händerna.

Säkerhetsanordningar som har avlägsnats i underhålls- och rengöringssyfte måste ovillkorligen åter placeras korrekt samt kontrolleras.

Använd enbart originaldelar. Andra delar kan leda till oförutsedda maskin- och personsador.

Tänk på att ta bort verktyg och skruvnycklar efter avslutat underhålls- eller reparationsarbete.

Mera omfattande underhålls- och rengöringsarbeten än de som har beskrivits i detta kapitel får endast utföras av kundservice.

För att garantera att man kan använda apparaten under en lång tid och på ett tillförlitligt sätt skall man genomföra följande underhållsarbeten med regelbundna mellanrum.

ⓘ Beakta följande för att få en lång livstid på maskinen:

- Rengör maskinen ordentligt efter avslutat arbete.
- Lösa fastsättningar
- Slitna eller skadade konstruktionsdetaljer
- Ta bort kådrester.

- Olja in klyvpelaren med jämna mellanrum. Använd en miljövänlig sprejolja.
- Kontrollera hydraulslangar och slangförbindningar med jämna mellanrum (täthet, sits).
- Alla skydd eller skyddsanordningar är korrekt monterade och intakta.

Slipning av kniven

Efter en längre tids användning, när klyvkapaciteten minskar eller när snittet blir något skevt, kan man slipa av kniven eller skärpa den med en fin fil (ta bort grader).

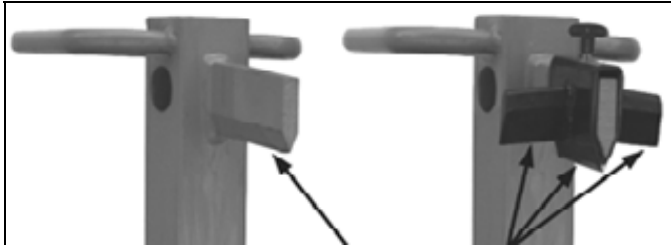

Skärpa kanten

Hur kontrolleras oljenivån?

1. Klyvpelaren måste vara i inkört läge.
2. Dra ut oljestickan.
3. Rengör oljemätstickan och oljetätningen.
4. Sätt tillbaka stickan i öppningen så långt in det går.
5. Dra ut oljestickan igen.

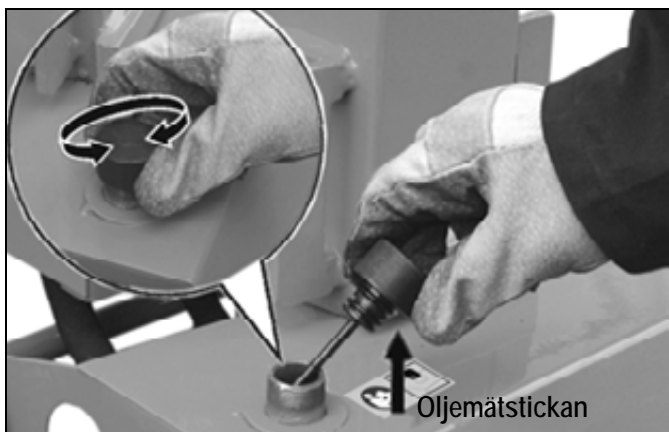

☞ Om oljenivån ligger mellan de båda markeringarna, finns det tillräckligt med olja i behållern.

☞ Om oljenivån ligger nedanför den nedre markeringen, måste man fylla på olja. Använd en ren tratt.

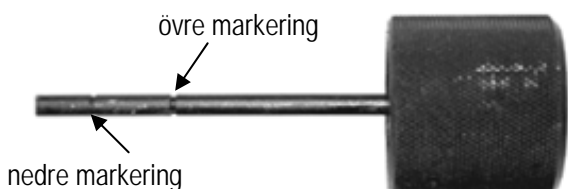

6. Kontrollera oljetätningen. Om den är skadad måste den bytas ut.
7. Sätt tillbaka stickan i öppningen så långt in det går.

När skall oljan bytas?

Första oljebyte efter 50 arbetstimmar, därefter var 500:e arbetstimme.

Utbyte:

1. Klyvpelaren måste vara i inkört läge.
2. Dra ut oljestickan.
3. Ställ ett kärl, som rymmer minst 4,5 liter olja, under klyven.
4. Skruva loss avtappningsskruven, så att oljan kan rinna ut.



5. Sätt tätning och avtappningspropp.
6. Fyll på ny hydraulolja (ca. 1,5 liter) med hjälp av en ren tratt.
7. Rengör oljemätstickan och oljetätningen.
8. Kontrollera oljetätningen. Om den är skadad måste den bytas ut.
9. Sätt tillbaka stickan i öppningen så långt in det går.

Ta hand om den gamla oljan på föreskrivet sätt (avfallsanläggning). Det är inte tillåtet att hälla ut oljan i marken eller att blanda ut den i annat avfall.

Hydraulolja

Vi rekommenderar följande hydrauloljor för hydraulikcylindern:

- Shell Tellus T 22
- Aral Vitam Gf 22
- BP Energol HLP 22
- Mobil DTE 11
- eller likvärdig

Använd inga andra oljesorter. Används andra oljesorter, påverkas hydraulcylinderns funktion.

Tekniska data

| Model / Typ | ASP 6 N | ASP 6 N - 400 |
|-----------------------------|--------------------------------------|--------------------------------|
| Klyvningskraft | 60 kN (6 t) | |
| Vedlängd | max. 1050 mm | |
| Stockdiameter | min. 50 mm – max. 340 mm | |
| Klyvlängd | ≈ 500 mm | |
| Hastighet framåt | ca. 0,04 m/sek. | |
| Hastighet bakåt | ca. 0,17 m/sek. | |
| Hydraulolja (max.) | 4,5 liter | |
| Hydrauliktryck | 21 MPa (210 bar) | |
| Elmotoreffekt (effektbehov) | P ₁ 3,5 kW (S6-40%) | P ₁ 3,0 kW (S6-40%) |
| Anslutning | 230 V~ 50 Hz, 16 A trög | 400 V 3~ 50 Hz, 16 A |
| Dimensioner | längd 760 x bredd 500 x höjd 1520 mm | |
| Vikt | ca. 100 kg | ca. 99 kg |

Möjliga störningar



Innan varje störningsavhjälpning

- slå från apparaten
- dra ut nätanslutningen

| Problem | Möjlig orsak | Åtgärd |
|--|---|--|
| Stocken klyvs inte (för låg klyvningskraft) | <ul style="list-style-type: none"> ⇒ Stocken ligger fel ⇒ Stocken är längre/större än tillåtet, eller träet är för hårt ⇒ Kniven klyver inte ⇒ För lågt hydrauliktryck ⇒ Böjda spärrarmar (hydraulkolven trycks inte in helt) ⇒ fel anslutningsledning (längre än 10 m eller för litet ledartvärnsnitt) | <ul style="list-style-type: none"> ⇒ Lagg i stocken rätt ⇒ Kapa stocken till rätt mått ⇒ Slipa kniven. Kontrollera grader och skåror ⇒ Kontrollera oljenivån. Fyll ev. på olja. Om problemet inte löses: Kontakta tillverkaren eller av denne angivet företag. ⇒ Låt tillverkaren eller dennes representant justera armarna ⇒ Använd rätt anslutningsledning |
| Klyvpelaren rör sig svajigt eller med kraftiga vibrationer | <ul style="list-style-type: none"> ⇒ Luft i kretsloppet ⇒ Klyvningspelaren är inte tillräckligt infettad resp. Inoljad. | <ul style="list-style-type: none"> ⇒ Kontrollera oljenivån. Fyll ev. på olja. ⇒ Fetta in klyvningspelaren eller olja in den med en miljövänlig sprayolja. Om problemet inte löses: Kontakta tillverkaren eller av denne angivet företag. |
| Klyvpelaren går inte in | <ul style="list-style-type: none"> ⇒ Defekt hydraulikpump | <ul style="list-style-type: none"> ⇒ Kontakta tillverkaren eller av denne angivet företag. |
| Motorn startar men klyvpelaren körs inte in | <ul style="list-style-type: none"> ⇒ Fel rotationsriktning hos motorn | <ul style="list-style-type: none"> ⇒ Kontrollera och justera motorns rotationsriktning. Trefasström: justera motorns rotation-sriktning Växelström: kontakta tillverkaren eller av denne angivet företag. |
| Motorn startar inte | <ul style="list-style-type: none"> ⇒ Ingen nätspänning ⇒ 2-fasgång vid trefasmotor ⇒ Defekt anslutningskabel ⇒ Defekt elektromotor | <ul style="list-style-type: none"> ⇒ Kontrollera säkringen ⇒ Låt behörig elektriker kontrollera säkring och tillledning ⇒ Byt ut anslutningskabeln, eller låt elektriker kontrollera den ⇒ Kontakta tillverkaren eller av denne angivet företag. |

Garantivillkor

Prosimo, da upoštevate priloženo garancijsko izjavo.



Stroj nesmiete obsluhovať bez dokonalého preštudovania tohto návodu, rešpektovania všetkých uvedených pokynov a jeho riadneho zmontovania.

Návod uschovajte pre prípad ďalšieho použitia.

Obsah

| | |
|--------------------------|-----------|
| Prehlásenie o zhode | 1 |
| Náhradné diely | 3 |
| Montáž | 6 |
| Obsah dodávky | 129 |
| Grafické symboly | 129 / 130 |
| Pôsobnosť stroja | 130 |
| Ostatné riziká | 130 |
| Bezpečnosť práce | 130 |
| Pokyny na prepravu | 131 |
| Umiestnenie stroja | 131 |
| Uvedenie do prevádzky | 131 |
| Práca s palivovým drevom | 132 |
| Údržba a čistenie | 134 |
| Technické dáta | 136 |
| Možné poruchy | 136 |
| Záruka | 136 |

Obsah dodávky

☞ Po rozbalení dodávky z kartónu skontrolujte:

- ▶ úplnosť dodávky
- ▶ prípadne škody spôsobené transportom

Ak zistíte nedostatky, oznámte ich ihneď svojmu predajcovi alebo priamo výrobcovi. Neskoršie reklamácie nebudú uznané.

| | |
|--|-----------------------------|
| ▪ 1 predmontovaná prístrojová jednotka | ▪ 1 náprava |
| ▪ 1 ovládacie rameno pravé | ▪ 1 vrečko s príslušenstvom |
| ▪ 1 ovládacie rameno ľavé | ▪ 1 návod na obsluhu |
| ▪ 2 kola | |

Symbole na prístroji



Pred uvedením stroja do prevádzky prečítať tento návod a všetky bezpečnostné upozornenia v ňom uvedené. Starostlivo dodržiavať všetky pokyny.



POZOR!

Pred opravou, údržbou alebo čistením po každé motor vypnite a stroj odpojte zo siete vysunutím kolíka zo zásuvky.



Nebezpečenstvo porezania a pohmoždenia. Nikdy sa nedotýkajte nebezpečných oblastí, keď je štiepací nôž v pohybe.

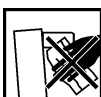

Nesnažte sa uvoľniť zaklieštené kmene rukami.

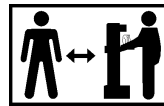

Pri práci obsluhuje stroj iba jedna osoba. Iné osoby, zvieratá sa nesmú v pracovnom okruhu stroja pohybovať (zdržiavať). Minimálna vzdialenosť je 5 m.



Noste ochranné slúchadlá.



Pri práci noste ochranný štít tváre. Ochrana očí pred úlomkami alebo trieskami.



Používajte ochranné rukavice.



Počas práce používať bezpečnostnú obuv. Ochrana nôh pred padajúcimi poľenami.



Udržiavajte Váš pracovný priestor uprataný! Neporiadok na pracovisku by mohol byť príčinou úrazu.



Olej je horľavina a môže explodovať. Fajčenie a používanie otvoreného ohňa je zakázané.



Starého oleja sa zbavte podľa zákona (zberné miesto). Je zakázané vylievať starý olej do pôdy alebo zmiešať ho s odpadom.



Je zakázané namontované ochranné prvky odmontovať alebo meniť.



Všetku pozornosť venujte pohybu štiepacieho noža.

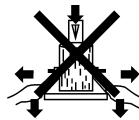
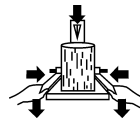

Pevne držte diel počas štiepenia držiakmi.

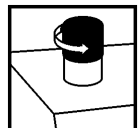

Pred uvedením štiepačky na palivové drevo odzdušnite hydraulické zariadenie. (viď „Uvedenie do prevádzky“)



Dbajte na smer otáčania motora (viď šípka na motore), pretože ak sa točí motor nesprávnym smerom poškodzuje to olejové čerpadlo. (viď „Uvedenie do prevádzky“)





Symbol zariadenia / balenie I



Elektrické zariadenia nepatria do domového odpadu. Zariadenie, príslušenstvo odovzdajte ku ekologickej recyklácii.

Podľa smernice ES 2002/96/ES o elektro- a elektronických starých prístrojoch, nie je potrebné tyto prístroje jednotlivito zhromažďovať a dodať k ekologickej recyklácii.

Grafické symboly v návode

-  **Hroziace nebezpečenstvo alebo nebezpečná situácia.** Pri nedodržaní týchto pokynov môže dôjsť k poraneniu alebo vecným škodám.
-  **Dôležitá informácia správneho zaobchádzania so strojom.** Pri nedodržaní týchto pokynov môže dôjsť k poruchám či k poškodeniu stroja.
-  **Pokyny pre užívateľov.** Tieto informácie Vám pomôžu všetky funkcie stroja optimálne využiť.
-  **Montáž, obsluha a údržba.** Tu je presne vysvetlené čo je potrebné vykonať.

Pôsobnosť stroja

- Štiepačka palivového dreva je určená výhradne iba na túto činnosť.
- Štiepačkou je možné štiepiť iba poľená, ktoré sú rovno (kolmo) narezané.
- Cudzie telesá (klnice, drôt, betón, atď.) je nutné zo štiepaného dreva bezpodmienečne odstrániť.
- K použitiu na stanovený účel patrí aj dodržiavanie výrobcom predpísaných podmienok pre prevádzku, údržbu a opravy a dodržiavanie bezpečnostných predpisov uvedených v návode.
- Každé ďalšie iné použitie platí ako použitie, ktoré nie je v súlade so stanoveným účelom. Za škody každého druhu, ktoré z toho vyplývajú, výrobca neručí. Riziko nesie sám užívateľ.
- Svojevoľné úpravy, alebo zmeny na prístroji vylučujú ručenie výrobcu za takto spôsobené škody všetkého druhu.
- Nástroj môžu pripravovať, používať a vykonávať na ňom údržbu iba osoby, ktoré sú s ním oboznámené a poučené o nebezpečenstvách vyplývajúcich z jeho používania. Oprávárske práce sme sme prevádzkať len my, príp. nami menované servisné miesta.

Ostatné riziká

 Aj pri správnom použití stroja a pri dodržaní všetkých predpísaných bezpečnostných pokynov je nutné vzhľadom ku konštrukcii stroja a spôsobu jeho použitia počítať s určitými tzv. ostatnými rizikami.

Tieto ostatné riziká je možné minimalizovať iba ak bezpečnostné pokyny, návod na obsluhu a okruh pôsobnosti stroja dokonale preštudujete a rešpektujete.



Pri samotnej práci ohľaduplnosť a opatrnosť znižujú riziká zranenia alebo iných škôd.

- Ignorovanie alebo iba prehládanie bezpečnostných pokynov a opatrení môžu mať za následok poranenie obsluhy či iných osôb alebo majetkových škôd.
- Pri nepozornosti, nedodržaní bezpečnostných predpisov a pri neodbornom použití môže štiepací nôž v pohybe spôsobiť poranenia na ruke alebo na prstoch.
- Ohrozenie el. prúdom pri použití nevhodných káblov alebo nevhodného pripojenia k el. sieti.
- Dotýkanie sa el. častí pod prúdom pri odkrytých el. prvkoch stroja.
- Možnosti poškodenia sluchu pri dlhotrvajúcej práci bez slúchadiel.

Ďalej sa môžu objaviť určité skryté riziká i napriek všetkým tu uvedeným upozorneniam.

Bezpečná práca

 Pred uvedením do prevádzky čítajte a dodržiavajte všetky pokyny tu uvedené ako aj vo Vašej krajine platných predpisov na prevádzku podobných strojov. Tak chránite seba i ostatných pred možnými poraneniami.

-  Všetky bezpečnostné pokyny odovzdajte všetkým osobám, ktoré so strojom pracujú.
-  Návod spolu s bezpečnostnými pokynmi uschovajte.

- **Buďte pozorní.** Dávajte pozor na to, čo robíte. K práci pristupujte s rozumom. Prístroj nepoužívajte, ak ste unavení alebo ste pod vplyvom drog, alkoholu alebo liekov. Moment nepozornosti pri používaní prístroja môže viesť k vážnym poraneniam.
- Pred uvedením do prevádzky sa so strojom riadne zoznámte prostredníctvom návodu.
- Nepoužívajte stroj k iným účelom ako je popísané.
- Pracujte na bezpečnom pracovnom mieste.
- Zaujmite pracovné postavenie, ktoré je v oblasti ovládacích úchytiel.
- Nikdy nestúpajte na stroj.
- Pri práci noste ochranný štít tváre, ochranné slúchadlá, ochranu uší, pracovné rukavice, pracovnú obuv s oceľovou špičkou. Pracovný odev bez voľných častí a pracujte bez ozdôb, ktoré by mohli byť zachytené pohyblivými časťami stroja.
- Obsluhujúci je pri práci zodpovedný voči ostatným osobám.
- Deti a mladiství pod 18 rokov nesmú stroj obsluhovať.
- Nepúšťajte deti do pracovného okruhu stroja.
- Nikdy nepúšťajte stroj ak sa v jeho blízkosti nachádza ďalšia osoba.
- Nenechávajte stroj bez dozoru.
- Udržiavajte pracovisko v poriadku. Neporiadok môže byť príčinou úrazu.
- Nepreťažujte stroj. Najlepšie výsledky dosiahnete ak pracujete s udanými výkonnosťnými hodnotami.
- Stroj prevádzkujte iba s riadne namontovanými ochrannými prvkami a nemeňte na stroji nič čo by mohlo ovplyvniť bezpečnosť práce.
- Stroj neprispôbujte a jeho časti nemeňte.
- Stroj nestriekajte vodou (nebezpečenstvo úrazu el. prúdom).
- Stroj nenechávajte na daždi a taktiež ani počas dažďa nepracujte.
- Stroj uložte na suchom mieste a nie v dosahu detí.
- Stroj vypnite a odpojte zo siete pri
 - opravách
 - údržbe a čistení
 - odstraňovaní porúch
 - preverovaní prípojných vedení, či nie sú zapletené alebo poškodené
 - transporte
 - opustení stroja (i krátkodobu)
- Kontrolujte stroj z hľadiska príp. poškodenia:
 - Pred každým začatím práce musia byť dôkladne preverené ochranné prvky z hľadiska ich bezchybnej funkcie.
 - Skontrolujte či sú všetky pohyblivé časti funkčné, nelepia, nezadrhávajú sa a nie sú poškodené. Skontrolujte ich správne namontovanie. Tieto časti musia spĺňať podmienky bezchybnej prevádzky a tým bezpečný chod stroja.



- Poškodené bezpečnostné prvky alebo iné časti musia byť prostredníctvom odbornej firmy opravené alebo vymenené (ak nie je v návode inak uvedené).
- Poškodené alebo nečitateľné bezpečnostné samolepky na stroji je potrebné vymeniť.

⚠ Elektrická bezpečnosť

- Prevedenie prípojného káblu podľa IEC 60245 (H 07 RN-F) s pričným priemerom od najmenej
⇒ 230 V ~: 3 x 1,5 qmm pri dĺžke káblu max. do 10 m.
⇒ 400 V ~: 5 x 1,5 qmm pri dĺžke káblu max. do 10 m.
 - Nikdy nepoužívajte kábel dlhší ako 10 m. Dlhšie káble môžu spôsobiť výpadok prúdu. Motor nedosiahne svojho maximálneho výkonu, funkcia stroja je redukovaná.
 - Zástrčky a spojovacie zásuvky na prípojných vedeniach musia byť z gumy, mäkkého PVC alebo iných termoplastových materiálov o rovnakej mechanickej pevnosti alebo musia byť takýmto materiálom potiahnuté.
 - Zástrčné zariadenie prípojného vedenia musí byť chránené proti striekajúcej vode.
 - Pri kladení prípojného vedenia dbať na to, aby neprekážalo, nebolo stlačené, nebolo zalomené a spojenie so zásuvkou nebolo vlhké.
 - Pri použití káblového bubna kábel úplne odviňte.
 - Kábel nepoužívajte na účely, pre ktoré nie je určený. Chráňte kábel pred horúčavou, olejom a ostrými hranami. Nepoužívajte kábel na vytiahnutie zástrčky zo zásuvky.
 - Kontrolujte pravidelne predlžovacie káble a vymeňte ich, ak sú poškodené.
 - Nepoužívajte žiadne poškodené prípojné vedenia.
 - Vonku používajte len pre toto použitie povolené a zodpovedajúco označené predlžovacie káble.
 - Nepoužívať žiadne provízorne elektrické pripojenia.
 - Ochranné zariadenia nikdy nepremosťovať alebo vyradovať z prevádzky.
- ⚠ El. pripojenie resp. oprava el. častí stroja musia byť zverené koncesiovej elektrofirme alebo nášmu obchodnému oddeleniu. Dbajte na splnenie miestnych bezpečnostných predpisov a opatrení.
- ⚠ Opravy ostatných častí stroja vykonáva buď predajca, alebo ním poverená firma.
- ⚠ Používajte iba originálne náhradné diely. Použitie iných náhradných dielov môže viesť k úrazom alebo k poškodeniu majetku. V týchto prípadoch sa výrobca vzdáva akejkoľvek zodpovednosti.

Pokyny na prepravu

⚠ Pred každým transportom prejdite so štiepacím nožom celkom nadol.

Pre transport uchopte štiepačku jednou rukou za držadlo a naklopte ju mierne smerom k sebe. V tejto polohe je možné štiepačku bez námahy premiestniť.

Aby ste zabránili úniku oleja pri transporte, musíte odvzdušňovaciu skrutku opäť pevne utiahnuť.

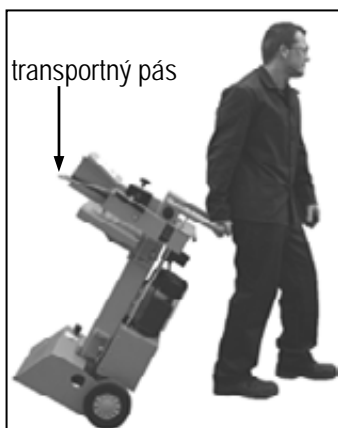

Umiestnenie stroja

Dbajte na to, aby pracovisko spĺňalo nasledujúce podmienky:

- protišmyková podlaha
- rovná podlaha
- eliminácia možnosti potknutia sa
- dostatok svetla

⚠ Stroj neprevádzkujte v blízkosti zemného plynu, benzínových výparov alebo ďalších tekutých látok, ktoré sú horľavé.

Uvedenie do prevádzky

- Uistite sa, že stroj je kompletne zmontovaný podľa predpisov.
- Pred uvedením do prevádzky skontrolujte:
 - prípojný kábel či nie je poškodený alebo defektný (také káble sa nesmú použiť).
 - ⚠ nepoužite žiadne vadné vedenie
 - poškodenie prístroja (viď bezpečná práca).
 - či sú všetky skrutky riadne zatiahnuté.
 - hydrauliku na prietok oleja.
 - stav oleja



Odvzdušnenie

Pred uvedením štiepačky na palivové drevo odvzdušnite hydraulické zariadenie.

- ▶ Uvoľnite uzáver olejovej nádrže o niekoľko otáčok, aby mohol stlačený vzduch uniknúť.
- ▶ Nechajte uzáver olejovej nádrže počas prevádzky otvorený.

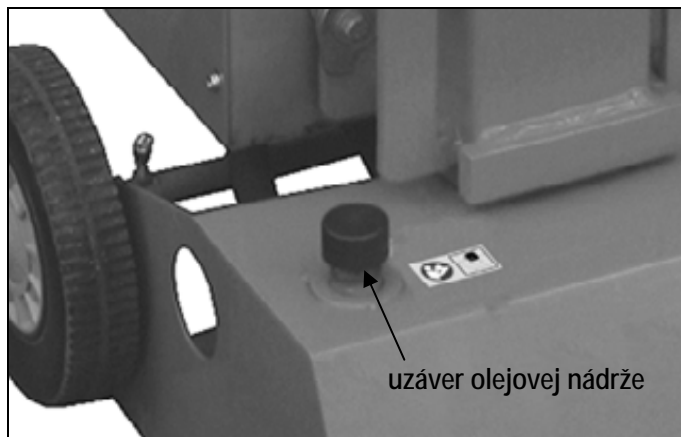

- ▶ Po ukončení práce a skôr ako budete so štiepačkou hýbať opäť uzavrite uzáver olejovej nádrže, aby olej nevytiekol.

ⓘ Ak nebude hydraulické zariadenie odvzdušnené, uzavretý vzduch poškodí tesnenie a spôsobí trvalé poškodenie štiepačky na palivové drevo.

ⓘ Pripojenie k sieti

- Porovnajme napätie uvedené na typovom štítku stroja s napätím vo vašej sieti. Stroj pripojte k zodpovedajúcemu napätiu do riadnej predpisovej zásuvky.
- Použite kábel s dostatočným prierezom.
- Pripojenie stroja vykonajte cez Fi-ochranný istič 30 mA.

❗ Istenie:

230 V ~ → 16 A pomalé 
400 V 3~ → 16 A

❗ Zapnutie / Vypnutie

 Pred každým použitím zariadenia najskôr skontrolujte funkciu vypínacieho systému (zapnutím a vypnutím).

Nepoužívajte žiadne prístroje, u ktorých sa nedá spínač zapínať a vypínať. Poškodené spínače sa musia dať opraviť alebo vymeniť do servisu.



Zapnutie

Prístroj sa zapne stlačením zeleného gombíka.



Vypnutie

Prístroj sa vypne stlačením červeného gombíka.

❗ Istenie proti opätovnému rozbehu pri výpadku prúdu (vypínač pri nulovom napätí)

Pri výpadku prúdu sa prístroj automaticky vypne. Nové zapnutie sa vykoná opätovným stlačením zeleného gombíka.

Štiepačka palivového dreva s 400 V 3~

  Dbajte na smer otáčania motora (vid' šípka na motore), pretože ak sa točí motor nesprávnym smerom poškodzuje to olejové čerpadlo.

- Zapnite motor, štiepací nôž automaticky zájde do najvyššej polohy.
- Pokiaľ sa štiepací nôž v najvyššej polohe už nachádza : uchopte obe ovládacie páky a zatlačte ich smerom nadol, štiepací nôž zájde nadol.
- Pokiaľ sa štiepací nôž po rozbehu motora nepohybuje, tak motor vypnite a zmeňte smer otáčania.

Smer otáčania môžete zmeniť tak, že zasuniete skrutkovač do príslušnej štrbiny v prírubě zástrčky a ľahkým tlakom pohybom doľava alebo doprava nastavíte správny smer otáčania.

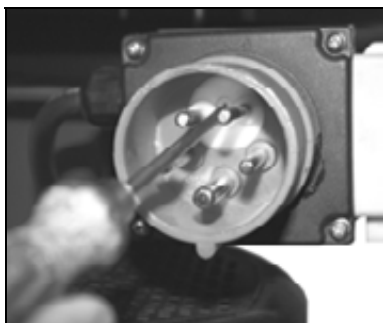

❗ Hydraulika

- Stroj nikdy nespúšťajte ak hrozí nebezpečenstvo prostredníctvom hydraulického kvapaliny.
- Uistite sa, že stroj a pracovné miesto sú čisté bez olejových škvŕn.
Nebezpečenstvo pošmyknutia a nebezpečenstvo ohňa.

- Pravidelne kontrolujte množstvo hydraulického oleja v nádrži (viď kapitola o údržbe a starostlivosti).

 Obsah: ca. 4,0 l

Práce so štiepačkou palivového dreva

- Štiepačku obsluhuje iba 1 osoba.
- Štiepačku môžu obsluhovať iba osoby staršie ako 18 rokov, ktoré boli dokonale oboznámené s návodom a všetkými bezpečnostnými pokynmi.
- Pri práci vždy nosíte ochranné okuliare, ochranu uší, rukavice a riadny pracovný oblek.
- Nikdy neštiepajte polená, ktoré obsahujú cudzorodé predmety (kov).
- Rozštiepané polená predstavujú nebezpečný pracovný priestor. Nebezpečenstvo potknutia, pošmyknutia alebo pádu. Udržiavajte pracovisko upratané.
- Pri zapnutom stroji nepribližujte ruky k pohyblivým častiam stroja. Dodržiavajte bezpečnú vzdialenosť od polena, posunovača a štiepacieho klina.
- Štiepajte iba polená, ktoré majú max. dĺžku 1050 mm.
-  Skontrolujte pred štiepaním, či je štiepací stĺpik dostatočne namazaný, aby mohol bez problémov zachádzať a vychádzať.

Čo môžem štiepať?

Veľkosť štiepaného dreva (polena).

Dĺžka: max. 1050 mm

Priemer: min. 50 – max. 340 mm

Priemer polena je doporučený pretože:



- Tenké drevo je obtiažne štiepať ak má viac výrastkov alebo ak sú drevené vlákna príliš silné.

Neštiepajte zelené polená (čerstvé). Suché uskladnené drevo rozštiepate jednoduchšie a nebudete mať problémy s častým „zakusnutím“ dreva ako pri vlhkom polene.

 Tvrdé drevo môže vybuchnúť. Pracujte s veľkou opatnosťou!

Obsluha

Práca obojručne

-  Neobsluhujte štiepačku dreva nikdy vo dvojici.
-  Nikdy neblokujte ovládacie úchytky (napínacie lišty).

1. Prístroj sa zapne stlačením zeleného gombíka. Počkajte niekoľko sekúnd pokiaľ motor dosiahne svojich otáčok a pokiaľ sa natlakuje hydraulika.

 U štiepačky palivového dreva s trojfázovým motorom (400 V 3~) dbajte na smer chodu motora, pretože zlý smer otáčania pri prevádzke motora poškodzuje olejové čerpadlo.

 Pri teplotách nižších ako -5°C nechajte štiepačku dreva bežať aspoň 15 min. naprázdno, aby sa mohol zohriať olej.

2. Položte kmeň na stôl štiepačky.

 Materiál určený na štiepanie spracovávať výhradne iba v smere vlákien.

3. Pridržte kmeň napínacími lištami.



4. Stlačte obe ovládacie madla súčasne nadol.
→ Štiepací nôž zide nadol a rozštiepi kmeň.
5. Uvoľnite obe ovládacie úchytky, štiepací nôž zjde späť do svojej východzej polohy.
i Ak uvoľníte len jednu ovládaciu úchytku, zostane štiepací nôž stáť.

Špeciálne pokyny na štiepanie

■ Príprava:

Prípravte na štiepanie polená, ktoré zodpovedajú vopred uvedeným rozmerom a dbajte aby boli polená rovno (kolmo) narezané. Poleno vkladajte do štiepačky tak, aby pre Vás nevzniklo žiadne nebezpečenstvo.

■ Prestavenie výšky zdvihu

Pri kratších kusoch dreva môžete pracovný výkon zvýšiť s krátením spätného chodu štiepacieho noža.

1. Postavte kmeň na štiepací stôl a prejdite štiepacím nožom stlačením oboch ovládacích úchytkov smerom nadol až cca na 2 cm ku kmeňu.

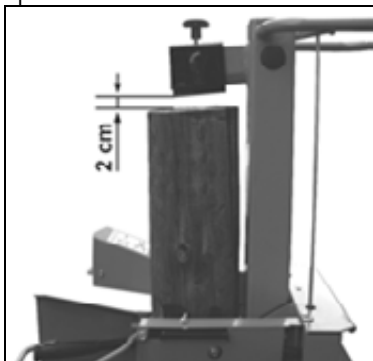

2. Uvoľnite jednu ovládaciu úchytku, aby štiepací nôž zostal stáť v tejto pozícii.



3. Vypnite prístroj a vytiahnite kolík zo zásuvky.
4. Pustite druhú ovládaciu úchytku.
5. Skrate spätný chod na tyči umiestnenej na strane uchytiením zaistovacej skrutky v potrebnej výške.

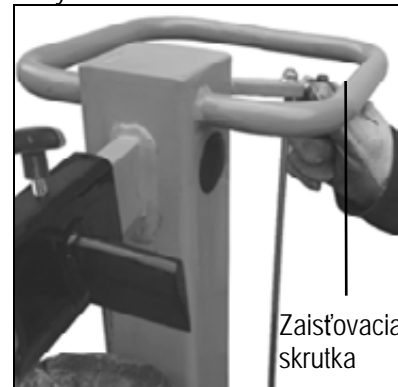

■ Nastavenie výšky stola

Horná poloha štiepací pre kmene do 540 mm.

Stredná poloha štiepací nôž pre kmene do 750 mm.

Spodná poloha štiepací tiepací pre kmene do 1050 mm.

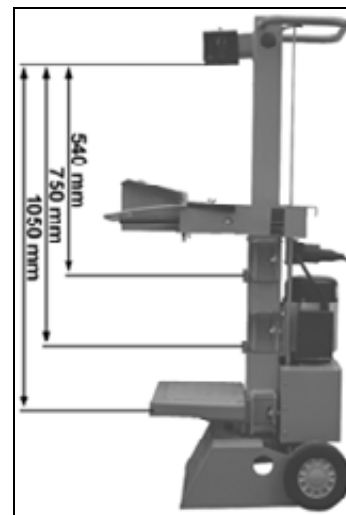

1. Uvoľnite uzamykatelné čapy.
2. Vytiahnite dosku stola.



3. Umiestnite pracovný stôl do vhodnej polohy podľa dĺžky štiepaného polena a zaistite ho opäť uzamykatelné čapy.

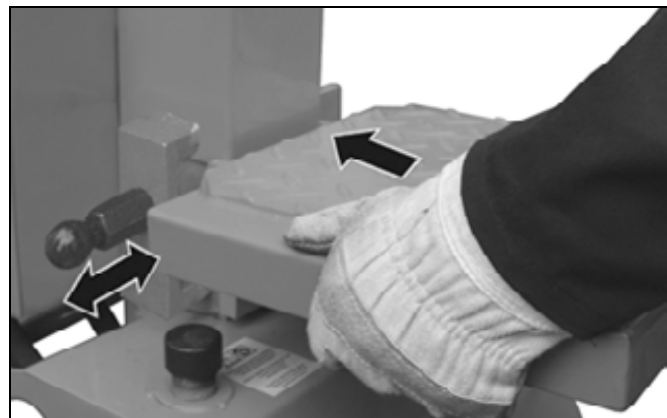

▪ Zloženie štiepacieho kríža

1. Povoľte zaisťovacia skrutka a maticu.
2. Štiepací kríž nastavte do požadovanej polohy. (Hviezdicová skrutka je umiestnená nad vývrtom v štiepačom noži.)
3. Zaisťovacia skrutka a maticu opäť pritiahnite.

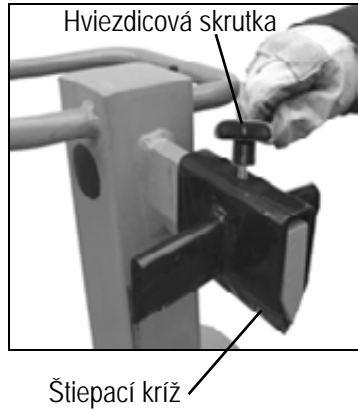

▪ Štiepanie krátkeho dreva:

1. Horná poloha dosky stola.
2. Postavte poleno na pracovnú dosku štiepačky.
3. Pridržte kmeň upevňovacími lištami.

i Drevo na štiepanie spracováajte iba v smere vlákien.

▪ Štiepanie dlhého dreva:

1. Postavte poleno na pracovnú dosku.
2. Zložte štiepací kríž.
3. Postavte poleno na sokel štiepačky.



i Možné poruchy pri štiepaní dlhého dreva: Štiepané drevo nie je celkom rozštiepené, pevne zvierá štiepací nôž a pri spätnom chode sa zdvíha aj kmeň.

V takovom prípade postupujte takto:

1. Vypnite stroj.
2. Stolovú dosku upevnite podľa dĺžky polena, v strednej alebo hornej polohe.
3. Zapnite stroj a pokračujte v štiepaní.



! Nikdy neskúšajte štiepať 2 ks dreva v jednom pracovnom kroku.

! Nikdy poleno v priebehu pracovného kroku nemeňte (neopravovať jeho polohu, alebo ho nahradzovať iným).

i Nikdy poleno, ktoré očividne nejde rozštiepať neskúšajte prinútiť ku štiepaniu tým, že budete dlhšie (viac sekúnd) tlačiť na ovládacie madlá. To môže viesť k poškodeniu motora. Umiestnite kmeň opäť na stôl a opakujte štiepanie, alebo odložte kmeň nabok.

Ako uvoľniť zaseknuté poleno v stroji.

Existuje nebezpečie, že výrastkove drevo sa pri štiepaní zasekne.

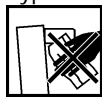
1. Vypnite stroj a vytiahnite kolík zo zásuvky.
2.  Nesnažte sa uvoľniť zaklieštené kmene rukami.

3. Zaseknuté poleno opatrne drevenou tyčou pohybom sem a tam uvoľnite.

! Zaseknutý kmeň nikdy neuvolňujte pomocou kladiva.

! Nikdy zaseknutý kmeň nevyrezávajte pilou.

! Nežiadajte ďalšiu osobu o pomoc.

▪ Ukončenie práce

- Zájďte štiepacím nožom do spodnej polohy (v zasunutom stave).
- Pustíte ovládaci úchytku.
- Vypnite stroj a potom vytiahnite kolík zo zásuvky.
- Vykonajte kroky opísané v kapitole údržba a starostlivosť.

Údržba a čistenie



Pred každou údržbovou a čistiacou prácou

- prístroj vypnúť
- vytiahnuť sieťovú zástrčku



Noste ochranné rukavice.

Ochranné a bezpečnostné prvky na prístroji, ktoré je nutné pri údržbe alebo čistení prístroja odmontovať, musia byť po ukončení prác opäť riadne a pevne namontované a pevne upevnené.

Pri výmene súčiastok používajte iba originálne diely. Iné súčiastky môžu viesť k nepredpokladaným škodám alebo poraneniam.

Dávajte pozor na to, aby ste nezabudli po ukončení opravy alebo údržby náradie v prístroji.

Údržbárske a očistné práce na prístroji, ktoré prekračujú rámec tejto kapitoly, môže vykonávať iba servisné stredisko.

Aby ste Váš drvič mohli používať po dlhý čas, vykonávajte pravidelne nasledujúce úkony.

i Dbajte na dodržanie nasledujúcich krokov, aby funkcie stroja boli zachované.

- Po skončení práce stroj riadne vyčistite.
- Uvoľnené spoje a upevnenia.
- Opatrované alebo poškodené časti, najmä klínový remeň, nože a cepy.
- Odstráňte všetky zvyšky živice.

- Štiepací stĺpik pravidelne natierajte tukom alebo ekologickým olejom v rozprašovači.
- Kontrolujte pravidelne hydraulické hadice a hadicové spoje z hľadiska ich tesnosti a pevnosti.
- Správne namontované a nepoškodené bezpečnostné a ochranné prvky prístroja.

Naoštrenie štiepacieho noža

Po dlhšom čase prevádzky prístroja, ak príde ku zníženiu štiepacieho výkonu alebo v prípade ľahkej deformácie ostrie štiepacieho noža príbrúste alebo ho naostríte jemným pilníkom (odstráňte zvyšky).

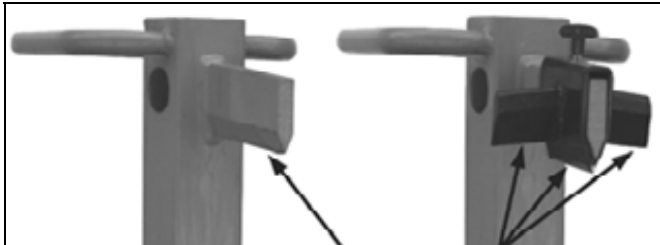

Oštrenie hrany

Ako skontrolovať stav oleja?

1. Štiepací stĺpik musí byť zasunutý.
2. Odmerku vytiahnite.
3. Očistíte odmerku a tesnenie.
4. Čistú odmerku opäť zasuňte do otvoru až na doraz.
5. Odmerku opäť vytiahnite.

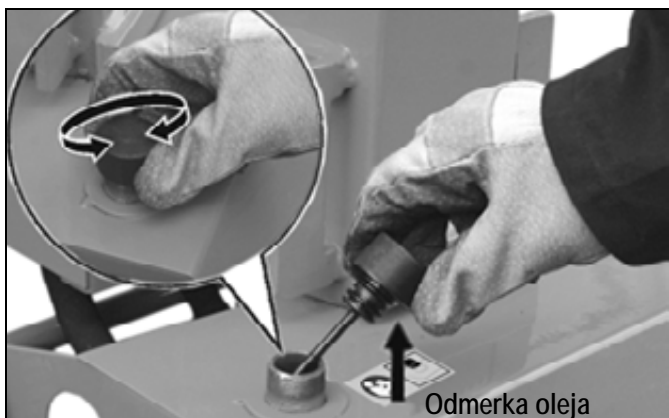

☞ ak leží hladina oleja medzi oboma označeniami, je oleja v stroji dostatok.

☞ ak je hladina oleja pod dolnou ryskou, je potrebné olej doplniť. Použite čistý lievik.



6. Skontrolujte tesnenie. Nesmie byť poškodené.
7. Čistú odmerku vsuňte opäť do otvoru.

Kedy je potrebné olej vymeniť?

Prvý olej je potrebné vymeniť po 50 pracovných hodinách a potom po každých 500 pracovných hodinách.

Výmena oleja:

1. Štiepací stĺpik musí byť v zasunutom stave.
2. Pripevnite stôl v hornej polohe.
3. Nádoby (najmenej 4,5 l obsah) postavte pod stroj.
4. Odskrutkujte výpustný uzáver, aby mohol vyteciť olej.



5. Opäť nasadte tesnenie a vložte vypúšťaciu zátku.
6. Pomocou čistého lievika vlejte nový hydraulický olej (ca. 1,5 l).
7. Očistíte odmerku a tesnenie.
8. Preskúšajte tesnosť. Ak je tesnenie poškodené musí byť vymenené.
9. Čistú odmerku vsuňte opäť do otvoru.

Starého oleja sa zbavte podľa zákona (zberné miesto). Je zakázané starý olej vylievať do pôdy alebo zmiešať s odpadom.

Hydraulický olej

Pre stroj doporučujeme nasledujúce oleje:

- Shell Tellus T 22
- Aral Vitam Gf 22
- BP Energol HLP 22
- Mobil DTE 11
- Alebo porovnateľné

Iné oleje nepoužívať. Použitie iného oleja negatívne ovplyvňuje funkciu hydraulického cylindra.

Technické dáta

| | | |
|----------------------------|---------------------------------------|--------------------------------|
| Model / Typ | ASP 6 N | ASP 6 N - 400 |
| Síla na klina | 60 kN (6 t) | |
| Dĺžka polena | max. 1050 mm | |
| Priemer polena | min. 50 mm – max. 340 mm | |
| Posuv na klín | ≈ 500 mm | |
| Rýchlosť pri chode vopred | ca. 0,04 m/sek. | |
| Rýchlosť pri spätnom chode | ca. 0,17 m/sek. | |
| Hydraulický olej (max.) | 4,5 Liter | |
| Hydraulický tlak | 21 MPa (210 bar) | |
| Výkon motora | P ₁ 3,5 kW (S6 40%) | P ₁ 3,0 kW (S6 40%) |
| Pripojenie | 230 V~ 50 Hz, 16 A pomala | 400 V 3~ 50 Hz, 16 A |
| Rozmery | Dĺžka 760 x Šírka 500 x Výška 1520 mm | |
| Váha | ca. 100 kg | ca. 99 kg |

Možné poruchy



Pred každým odstránením poruchy

- prístroj vypnúť
- vytiahnuť sieťovú zástrčku

| Porucha | možná príčina | Odstránenie |
|--|--|--|
| Poleno nie je rozštiepené (slabý výkon) | <ul style="list-style-type: none"> ⇒ zlá poloha polena ⇒ poleno prekračuje rozmery ⇒ štiepací nôž neštiepi ⇒ malý tlak oleja ⇒ uvoľňovacia tyčová ústroj je ohnutá (nedôjde k úplnému zatlačeniu hydraulického páky) ⇒ použitie káblu cez 10 m alebo káblu s malým priemerom | <ul style="list-style-type: none"> ⇒ opäť vložiť do stroja ⇒ použiť odporučený rozmer ⇒ naostriť štiepací nôž, skontrolovať, či nie je ostrie zanesené alebo či na ňom nie sú vruby ⇒ kontrola stavu oleja. Ak po doplnení ne dôjde k zlepšeniu, obráťte sa na odbornú firmu. ⇒ Nechať tyčovú ústroj zriadi (napraviť) výrobcom alebo ním menovanou firmou ⇒ použiť predpísaný kábel |
| štiepací stĺpik sa pri zasúvaní myká alebo silno vibruje | <ul style="list-style-type: none"> ⇒ vzduch v systéme ⇒ Štiepací stĺpik nie je dostatočne namazaný tukom alebo olejom. | <ul style="list-style-type: none"> ⇒ kontrola oleja ⇒ Namažte štiepací stĺpik tukom alebo nastriekajte olejom v rozprašovači. Ak nejde závada takto odstrániť, obráťte sa na odb. firmu. |
| štiepací stĺpik sa nezasúva | <ul style="list-style-type: none"> ⇒ závada v hydr. systéme | <ul style="list-style-type: none"> ⇒ odb. firma |
| motor naskočí, ale nedôjde k zasunutiu štiepacieho stĺpiku | <ul style="list-style-type: none"> ⇒ chybný smer otáčania motora | <ul style="list-style-type: none"> ⇒ skontrolovať smer otáčania motora trojfázový prúd: zmeniť smer otáčania motora striedavý prúd: odb. firma |
| Motor nebeží | <ul style="list-style-type: none"> ⇒ závada v el. pripojenie ⇒ trojfázový motor beží na 2 fáze ⇒ závada príp. kábla ⇒ defektný motor | <ul style="list-style-type: none"> ⇒ kontrola istenie ⇒ nechať elektrikárom skontrolovať poistku a prívod ⇒ výmena kábla ⇒ odb. firma |

Záruka

Prosíme, prečítajte a rešpektujte priložené záručné prehlásenie a jeho podmienky.



Stroja ne smete zaganjati preden preberete to navodilo za uporabo, upoštevate vse navedene napotke in stroj sestavite na opisani način.

Navodilo shranite za kasnejšo uporabo.

Vsebina

| | |
|--------------------------------|-----|
| Izjava o skladnosti | 1 |
| Opis naprave / Nadomestni deli | 3 |
| Montaža | 6 |
| Obseg dostave | 137 |
| Simboli | 137 |
| Namenska uporaba | 138 |
| Ostala tveganja | 138 |
| Varno delo | 138 |
| Navodila za transport | 139 |
| Postavitve | 139 |
| Zagon | 139 |
| Delo s cepilnikom drv | 140 |
| Vzdrževanje in čiščenje | 142 |
| Tehnični podatki | 144 |
| Možne motnje | 144 |
| Garancija | 144 |

Obseg dostave

Po jemanju iz embalaže preverite ali je vsebina škatle

- ▶ popolna
- ▶ morebitne transportne poškodbe

O pritožbah takoj obvestite prodajalca, dobavitelja oz. proizvajalca. Poznejših reklamacij ne moremo priznati.

| | |
|----------------------------|-------------------------|
| ▪ 1 Enota naprave | ▪ 1 Os |
| ▪ 1 Krmilna ročica - desna | ▪ Vrečka z vijaki |
| ▪ 1 Krmilna ročica - leva | ▪ 1 Navodilo za uporabo |
| ▪ 2 Kolo | |

Simboli na stroju



Pred zagonom preberite in upoštevajte navodilo za uporabo in varnostne napotke.



Pozor!

Pred popravilanjem, vzdrževanjem in čiščenjem izklopite motor in omrežni vtič izvlecite iz vtičnice.



Nevarnost urezov in zmečkanin; nikoli se ne dotikajte nevarnih površin, ko se cepilni klin premika.



Debla, ki je v klinu, nikoli ne poskušajte odstraniti z roko.

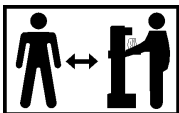

Le upravljavec sme stati v delokrogu stroja. Neudeležene osebe in domače ter koristne živali morajo biti zunaj območja nevarnosti (najmanjša razdalja 5 m).



Nosite zaščito za vid in sluh.



Pri delu nosite zaščitno masko, da obraz zaščitite pred ostružki in ivermi.



Pri delu nosite zaščitne rokavice, da roke zaščitite pred ostružki in ivermi.



Pri delu nosite zaščitne čevlje, da nogo zaščitite pred padajočimi debli.



Vaše delovno mesto mora biti vedno urejeno! Nered je lahko vzrok za nesrečo.



Olje gori in lahko eksplodira. Prepovedana sta kajenje in odprti ogenj.



Staro olje pravilno odstranite (krajevno zbirališče starega olja). Staro olje je prepovedano vlivati v tla ali mešati z odpadki.



Prepovedano je odstranjevati ali spreminjati zaščitne in varnostne naprave.



Vedno pazite na premike pomikala debel.

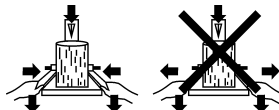

Med cepljenjem trdno primite obdelovanec s vpenjalnimi čeljustmi.



Odzračite hidravlično napravo, preden začnete obratovati s cepilnikom drv. (glejte „Zagon“)



Pazite na smer vrtenja motorja (glejte puščico motorja), ker povzroči obratovanje z napačno smerjo obračanja poškodovanje oljne črpalke. (glejte „Zagon“)

Simbol naprava / ovojnina



Električni aparati ne spadajo med hišne odpadke. Aparate, pribor in embalažo posredujte ekološki reciklažni postaji.

V skladu z evropsko Direktivo 2002/96/ES o odpadni električni in elektronski opremi morate neuporabne električne naprave zbirati ločeno in jih reciklirate okolju prijazno.

Simboli v navodilu za uporabo



Grozeča nevarnost ali nevarna situacija. Neupoštevanje teh napotkov lahko ima za posledico poškodbe ali privede do materialne škode.



Pomembni napotki za strokovno ravnanje. Neupoštevanje teh napotkov lahko privede do motenj.



Uporabniški napotki. Ti napotki vam pomagajo pri optimalni rabi vseh funkcij.



Montaža, posluževanje in vzdrževanje. Tu se natančno razlaga, kaj morate narediti.

Namenska uporaba

- Cepilnik drv je primeren samo za cepljenje lesa.
- Za cepilnik drv je primeren le ravno odrezan les.
- Kovinski deli (žebli, žice ipd.) se morajo nujno predhodno odstraniti iz cepljenega lesa.
- Uporaba v skladu z namenom zajema tudi upoštevanje proizvajalčevih predpisov za obratovanje, vzdrževanje in zagon ter upoštevanje varnostnih napotkov iz navodil za uporabo.
- Kot nenamenska se šteje vsaka drugačna uporaba. Proizvajalec ne prevzema jamstva za škode, ki izhajajo iz takšne uporabe - tveganje zanje nosi izključno uporabnik.
- Proizvajalec ne daje garancije za raznovrstne poškodbe in okvare, nastale zaradi samovoljnih sprememb cepilnika za drva.
- Napravo lahko pripravljajo, uporabljajo in vzdržujejo le osebe, ki se na to spoznajo in so seznanjene z možnimi nevarnostmi. Popravila sme izvesti samo naše osebje ali z naše strani odobrena servisna služba.

Ostala tveganja

 Tudi pri namenski uporabi lahko kljub upoštevanju vseh zadevnih varnostnih določil obstajajo zaradi namembne konstrukcije preostala tveganja.

Preostala tveganja se lahko zmanjšajo če se varnostna določila in namenska uporaba upoštevajo skupaj z navodilom za uporabo.



Previdnost in pozornost zmanjšujejo tveganje osebnih in stvarnih poškodb.

- Neupoštevani ali spregledani varnostni ukrepi lahko privedejo do poškodb uporabnika ali lastnine.
- Zaradi neprevidnosti, neupoštevanja varnostnih predpisov in nepravilne uporabe lahko gibajoč se cepilni nož poškoduje roko ali prste.
- Ogrožanje s tokom pri uporabi nenamenskih električnih priključnih vodov.
- Dotikanje delov pod napetostjo pri odprtih električnih sestavnimi deli.
- Poškodba sluha pri daljšem delu brez sredstev za zaščito sluha.

Poleg tega lahko kljub vsemi izpeljanimi ukrepi obstajajo neopazna tveganja.

Varno delo

 Zato pred zagonom tega orodja preberite in upoštevajte naslednje napotke in predpise za zaščito pred nezgodami v vašem obratu oziroma varnostne predpise, ki veljajo v zadevni državi, da sebe in druge zavarujete pred morebitnimi poškodbami.

-  Varnostne napotke posredujete vsem osebam, ki delajo z strojem.
-  Dobro shranite te varnostne napotke.
- Bodite previdni in pozorni. Pazite na to, kaj delate. Ravnajte razumno. Ne uporabljajte stroja, če ste utrujeni oziroma ste pod vplivom drog, alkohola ali zdravil. Samo trenutek nepazljivosti med uporabo naprave lahko ima za posledico resne poškodbe.
- Pred uporabo se s pomočjo navodila za uporabo seznanite z strojem.

- Stroja ne uporabljajte za nenamensko delo (poglejte poglavji "Namenska uporaba" in „Delo s cepilnikom drv“).
- Poskrbite za varno stojišče in vedno vzdržujte ravnotežje.
- Zavzemite delovni položaj, ki se nahaja za pomikalom na območju krmilne ročice. Nikoli ne stojte v območju cepilnega klina.
- Nikoli ne stojte na stroju.
- Pri delu nosite
 - zaščitna očala ali zaščitno masko
 - delovne rokavice
 - po potrebi glušnike
 - zaščitne čevlje z jekleno ojačitvijo
- Nosite ustrezna delovna oblačila:
 - ne nosite ohlapnih oblačil ali nakita (ujamejo se lahko v gibljive dele stroja)
- Upravljalca je na delovnem področju stroja odgovoren za tretje osebe.
- Otroci in mladostniki mlajši od 18 let ne smejo delati s strojem.
- Otroke oddaljite od stroja.
- Stroja nikoli ne uporabljajte, če se v njegovi bližini nahajajo neudeležene osebe.
- Vaše delovno mesto mora biti vedno urejeno! Pomanjkanje reda v delovnem okolju lahko negativno vpliva na varnost.
- Stroja nikoli ne puščajte brez nadzora.
- Ne preobremenjujte stroja! Dela boste boljše in varnejše v navedenem območju zmogljivosti.
- S strojem delajte le ob kompletnimi in pravilno montiranimi varnostnimi napravami. Na stroju ne spreminjajte ničesar, s čimer bi lahko ogrozili varnost.
- Ne spreminjajte stroja oz. dele stroja.
- Naprave nikoli ne pustite vključene, kadar je ne uporabljate. Naprava je bila izdelana samo za uporabo v navpičnem položaju.
- Stroja ne škropite z vodo. (vir nevarnosti električnega udara)
- Stroja ne pustite stati v dežju in ne delajte v dežju.
- Hranite na suhem mestu zunaj dosega otrok.
- Stroj izklopite in omrežni vtič izvlecite iz vtičnice pri:
 - popraviljanju
 - vzdrževanju in čiščenju
 - odpravljanju motenj
 - preverjanju ali so priključni vodi zaviti ali poškodovani
 - transportu
 - zapuščanju (tudi ob kratkočasnih prekinitvah)
- Preverite, ali je stroj poškodovan:
 - pred nadaljnjo uporabo naprave je treba skrbno preveriti, ali varnostne naprave brezhibno delujejo;
 - prepričajte se, ali gibljivi deli stroja brezhibno delujejo, se pri tem ne zatikajo in niso poškodovani. Vsi deli morajo biti pravilno montirani in izpolnjevati vse pogoje, ki so potrebni za brezhibno delovanje vrtnega rezalnika.
 - poškodovane zaščitne priprave in dele mora pravilno popraviti ali zamenjati strokovnjak, če v navodilih za uporabo ni navedeno drugače.
 - treba je zamenjati poškodovane ali nečitljive varnostne nalepke.



Električna varnost

- Izvedba priključnega voda v skladu z IEC 60245 (H 07 RN-F) s prečnim prerezom voda najmanj
 - ⇒ 230 V ~: 3 x 1,5 mm² pri dolžini kabla do 10 m.
 - ⇒ 400 V 3~: 5 x 1,5 mm² pri dolžini kabla do 10 m.

- Nikoli ne uporabljajte priključnih vodov, daljših od 10 m. Dolgi in tanki priključni vodi povzročajo izgubo napetosti. Motor ne bo dosegel največje zmogljivosti, funkcija naprave pa se bo zmanjšala.
- Vtič in vtičnica priključnega voda morata biti gumijasta, iz mehke plastike ali drugega termoplastičnega materiala z enako mehansko trdnostjo ali pa biti s tem materialom vsaj obložena.
- Vtična naprava priključnega voda mora biti zaščitena pred škropljenjem.
- Pri polaganju priključnih vodov pazite, da niso stisnjeni ali upognjeni in da se vtična povezava ne zmoči.
- Kabla ne uporabljajte v namene, za katere ni namenjen. Zaščitite kabel pred vročino, oljem in ostrimi robovi. Ne uporabljajte kabla za vlečenje vtiča iz vtičnice.
- Če uporabljate kabelski boben, morate kabel popolnoma odviti.
- Redno kontrolirajte podaljševalni kabel in ga zamenjajte, če je poškodovan.
- Ne uporabljajte pokvarjenih priključnih vodov/napeljav.
- Na prostem uporabljajte samo za to odobrene in ustrezno označene podaljševalne kable.
- Ne uporabljajte nikakršnih začasnih električnih priključkov.

- ⚠ Električni priključek oz. popravila na električnih delih stroja lahko izvaja samo koncesioniran električar ali ena od naših servisnih služb. Upoštevati morate krajevne predpise, še posebej tiste, ki zadevajo zaščitne ukrepe.
- ⚠ Popravila na drugih delih stroja smejo opravljati samo proizvajalec oziroma ena od njegovih servisnih služb.
- ⚠ Uporabljajte samo originalne nadomestne dele. Če uporabljate druge nadomestne dele in drug pribor, lahko pride do nesreč. Za škodo, ki pri tem lahko nastane, proizvajalec ne odgovarja.

Navodila za transport

⚠ Pred vsakim transportom in menjavo kraja uporabe cepilni nož premaknite povsem nazaj.

Če želite napravo premakniti, z eno roko primite za ročaj in rahlo nagnite cepilnik drv k sebi. V tem položaju lahko cepilnik brez težav prestavite.

Da bi se izognili puščanju olja med premikanjem, je treba pokrov rezervoarja za olje trdno zapreti.

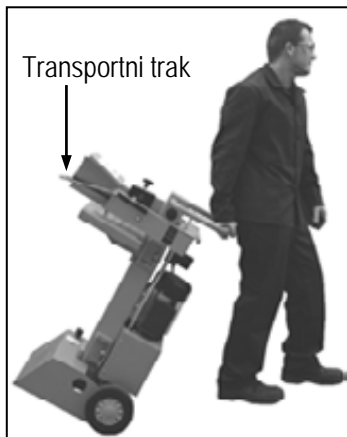

Postavitev

Delovno območje mora izpolnjevati naslednje pogoje:

- nezdrsli podlaga
- ravna podlaga
- ni prisotna nevarnost spotikanja
- zadostna osvetljenost

⚠ Stroja ne postavljajte v bližino zemeljskega plina, bencinskih vodov ali drugih lahko gorljivih materialov.

Zagon

- Prepričajte se, da je stroj montiran v celoti in v skladu s predpisi.
- Pred vsako uporabo preverite:
 - priključne vode na poškodovana mesta (razpoke, reze in pd.)
 - ⚠ ne uporabljajte poškodovanih vodov
 - stroj na morebitne poškodbe (gl. Varno delo)
 - ali so vsi vijačni spoji čvrsto pritegnjeni
 - preverite, da hidravlika ne pušča
 - stanje olja



Odzračevanje

Odzračite hidravlično napravo, preden začnete obratovati s cepilnikom drv.

- ▶ Za nekaj obratov odпустite čep za oljni rezervoar, da lahko iz oljnega rezervoarja uide zrak.
- ▶ Med obratovanjem pustite pokrov odprt.

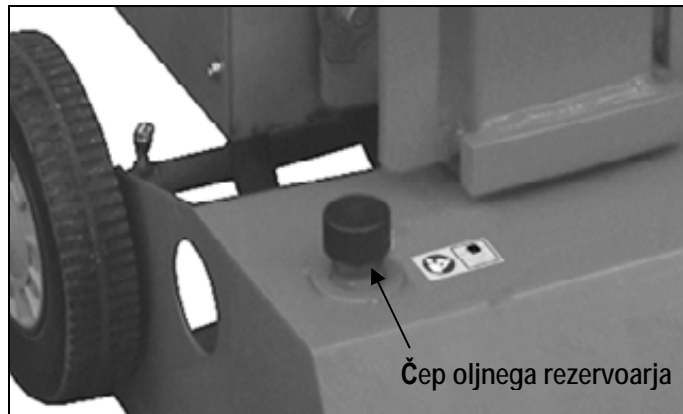

- ▶ Preden premaknete cepilnik drv, ponovno zaprite čep oljnega rezervoarja, sicer bo olje izteklo.

ⓘ Če hidravlične naprave ne prezračite, bo ujet zrak poškodoval tesnila in povzročil dolgotrajno poškodbo cepilnika drv.

ⓘ Omrežni priključek

- Primerjajte napetost navedeno na tipski ploščici stroja z omrežno napetostjo in stroj priključite na ustrezno vtičnico, ki je usklajena s predpisi.
- Uporabljajte podaljševalni kabel z zadostnim prerezom.
- Stroj priključite na Fi-zaščitno stikalo (stikalo za zaščito pred okvarnim tokom) 30 mA.

ⓘ Varovalka

230 V ~ → 16 A nosilci 
400 V 3~ → 16 A

ⓘ Vklp/izklp

⚠ Pred vsako uporabo preverite delovanje izklopne naprave (z vklopom in izklopom).

Ne uporabljajte naprav, na katerih ne deluje stikalo za vklop in izklop. Poškodovana stikala morajo pri servisni službi nemudoma popraviti ali zamenjati.



Vklop

Pritisnite zeleno tipko.



Izklop

Pritisnite rdečo tipko.

ⓘ Varovalo za ponovni zagon pri prekinitvi oskrbe z električnim napajanjem (sprožilec ničelne napetosti)

Pri izpadu toka, nehotni izmaknitvi iz vtičnice, okvarjeni varovalki ipd. Se naprava samodejno izključi. Za ponovni vklop ponovno pritisnite zeleni gumb za vklop/izklop.

👉 Cepilnik drv s 400 V 3~

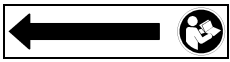

Pazite na smer vrtenja motorja (glejte puščico motorja), ker povzroči obratovanje z napačno smerjo obračanja poškodovanje oljne črpalke.

Preverjanje smeri vrtenja:

- Vključite motor; cepilni nože samodejno zapelje v najvišji položaj.
- Če je cepilnik že v najvišjem položaju: primite obe krmilni ročici in ju potisnite navzdol, pri čemer gre cepilni nož navzdol.
- Če se cepilni nož ne premika, ko se motor zažene, izklopite motor in spremenite smer vrtenja.

Smer vrtenja lahko zamenjate tako, da v predvideno režo vratu vtiča vstavite izvijač in z rahlim pritiskom s premikanje v levo ali desno nastavite pravilno smer vrtenja.

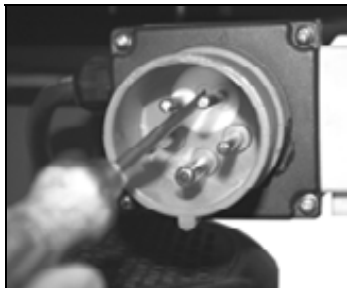

ⓘ Hidravlika

- Nikoli ne delajte s strojem, če obstaja nevarnost zaradi hidravlične tekočine.
- Prepričajte se, sta stroj in delovna površina čista in brez oljnih madežev.
Nevarnost zdrsa in požara!
- Redno preverjajte, ali je v vsebniku dovolj hidravličnega olja (glejte „Vzdrževanje in čiščenje“)

👉 Vsebina: pribl. 4,0 l

Delo s cepilnikom drv

⚠ dodatna VARNOSTNA OPOZORILA

- Cepilnik drv sme upravljati le ena oseba posamično.
- Le osebe, stare nad 18 let, ki so prebrale in razumele navodila za uporabo, lahko upravljajo s strojem.
- Nosite zaščitno opremo (zaščitno masko, rokavice, zaščitne čevlje), da se zaščitite pred morebitnimi poškodbami.

- Nikoli ne cepite debel, ki vsebujejo žeblje, žice ali druge predmete.
- Že cepljen les in ostružki ustvarijo nevarno delovno območje. Obstaja nevarnost, da se spotaknete, dam vam zdrsnete ali da padete. Delovno območje mora biti vedno pospravljeno.
- Rok nikoli ne polagajte na dele stroja, ki se premikajo, ko je stroj vklopljen. Ohranite varnostno razdaljo od lesnega debela, pomikala in cepilnega klina, da roke zaščitite pred poškodbami.
- Cepite samo les, ki ustreza najdaljši dolžini, ki jo je mogoče obdelati.
- ⓘ Pred cepljenjem preverite, ali je cepilni steber dovolj namazan, da se lahko brez težav premika noter in ven.

👉 Kaj lahko cepim?

Velikost debel, ki jih lahko cepite

Dolžina lesa: največ 1050 mm

Premer lesa: najmanj 50 – največ 340 mm

Premer lesa je priporočena smerna vrednost, ker:

- ozek les je včasih težko cepiti, če vsebuje luknje od vej ali če so vlakna premočna.

Ne cepite zelenih debel. Suha skladiščena debela se mnogo lažje cepijo in se ne zagostijo tako pogosto kot zelen (vlažen) les.

⚠ Trd les rad počí: Obdelujte ga skrajno previdno!

👉 Upravljanje

Upravljanje z dvema rokama

- ⚠ Cepilnika drv naj nikdar ne upravljata dve osebi.
 - ⚠ Nikoli ne blokirajte krmilnih ročic (vpenjalne čeljusti).
1. Pritisnite zeleno tipko za vklop. Počakajte nekaj sekund, da doseže motor svojo končno število obratov, in da se vzpostavi tlak v hidravlični črpalki.
ⓘ Pri temperaturah pod -5°C pustite, da cepilnik drv teče v praznem teku najmanj 15 min., da se olje lahko segreje.
 2. Postavite deblo na mizo cepilnika drv.
ⓘ Obdelujte les samo v smeri vlaken.
 3. Držite deblo s vpenjalnimi čeljustmi.



4. Hkrati pritisčajte krmilno ročico navzdo.
➔ Pomikalo debel potisne deblo proti cepilnemu klinu. Deblo se razcepi.
5. Spustite krmilno ročico in krmilno tipko, pomikalo debel se vrne v svoj izhodišnji položaj.
ⓘ Kakor hitro izpustite krmilno ročico, se cepilni nož ustavi.

Posebni napotki za cepljenje:

■ Priprave:

Les, ki ga želite cepiti, pripravite na največje dimenzije, ki jih lahko obdelujete in pazite, da je les odrezan ravno.

Les položite na cepilnik tako, da za vas ni nevarnosti (nevarnost, da se spotaknete).

■ Nastavitev dvizne višine

Pri krajših kosih lesa, lahko delovno zmogljivost povečate s krajšanjem povratnega teka cepilnega noža.

1. Postavite debljo na cepilno mizo in približajte cepilni nož do pribl. 2 cm pred debljo tako, da pritisnete na obe krmilni ročici.

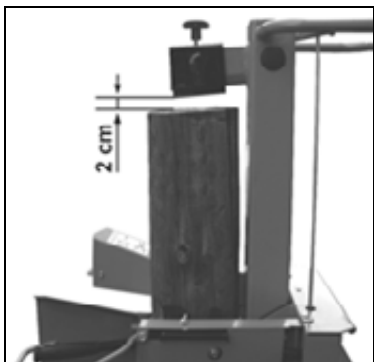

2. Izpustite eno krmilno ročico, da se cepilni nož v tem položaju ustavi in izključite napravo.



3. Izvlecite omrežno stikalo.
4. Izpustite drugo krmilno ročico.

5. Skrajšajte povratni tek na drogu, ki je nameščen ob strani, tako, da fiksirate nastavitveni vijak na potrebni višini.

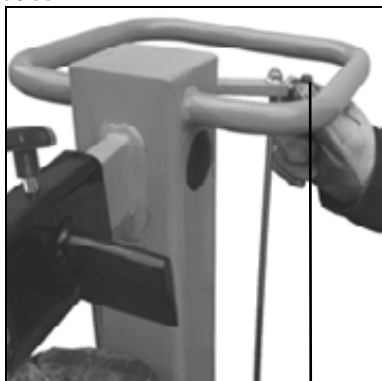

Nastavitveni vijak

■ Nastavitev višine mize

Zgornji položaj mize za debla do 540 mm.

Srednji položaj mize za debla do 750 mm.

Spodnji položaj mize za debla do 1050 mm.

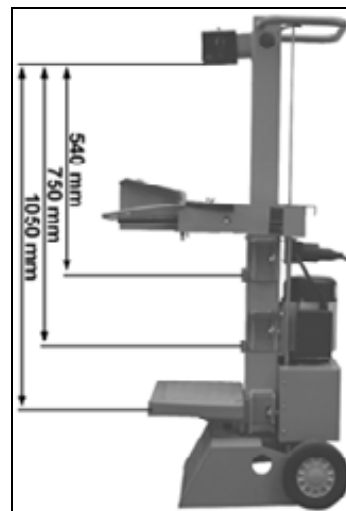

1. Sprostite zapahnitveni zatič.
2. Izvlecite mizo.



3. Mizo nastavite v položaj, ki je blizu dolžine debla, in ga zavarujte z zapahnitvenim zatičem.



■ Nastavitev cepilnega križa:

1. Odvijte zvezdasti vijak.
2. Potisnite cepilni križ na pravilen položaj (zvezdasti vijak leži nad izvrtino v cepilnem nožu).
3. Ponovno pritegnite zvezdasti vijak.

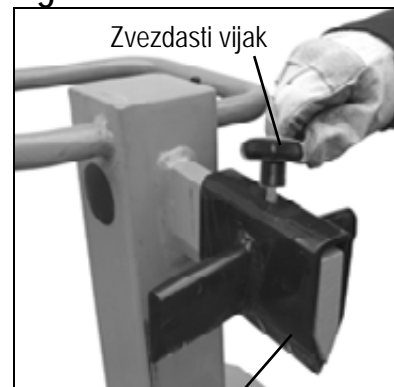

Cepilni križ

■ Cepljenje kratkega lesa:

1. Zgornji položaj mizne plošče.
2. Postavite deblo na mizno ploščo cepilnika.
3. Držite deblo s vpenjalnimi čeljustmi.

i Obdelujte les samo v smeri vlaken.

■ Cepljenje dolgega lesa:

1. Spodnji položaj mize.
2. Odstranite cepilni križ.
3. Deblo položite na mizo.



i Možna motnja pri cepljenju dolgega lesa: Les se ne cepi, se je zagozdil pri cepilnem nožu in pri povratnem teku se dvigne navzgor.

V tem primeru ravnajte kot sledi:

1. Napravo izključite.
2. Glede na dolžino debla, ki ga cepite, pritrdite mizno ploščo v srednjem ali zgornjem položaju.
3. Napravo vključite in nadaljujte s postopkom cepitve.



! Nikoli ne cepite dveh debel v enem delovnem koraku.

! Lesa nikoli ne prilagajte ali zamenjajte med delovnim korakom.

i Nikoli ne izsilite cepitve debla tako, da ga držite pokonci več sekund naenkrat. S tem se lahko stroj poškoduje. Deblo ponovno namestite na glavni okvir in ponovite postopek cepitve ali pa deblo odstranite.

Kako sprostiti zagozdeno deblo?

Obstaja nevarnost, da se razvejan les med postopkom cepitve zagozdi.

1. Napravo izključite in izvlecite vtič za vžigalno svečko.

2.  Zagozdenih debel ne odstranjujte z rokami.

3. Zagozdeno deblo previdno premikajte sem ter tja z železnim drogom, da se deblo lahko sprosti. Ne poškodujte cepilnega stebra!

! Ob odpustitvi nikoli ne tolcite po zagozdenem deblu in ne držite rok v bližini debla.

! Nikoli ne odžagajte zagozdenega debla.

! Ne prosite za pomoč druge osebe.

■ Ob koncu dela:

- Premaknite cepilni nož na spodnji položaj (nevtralni položaj).
- Izpustite eno krmilno ročico.
- Izključite napravo in izvlecite električni vtič iz električne vtičnice.
- Upoštevajte napotke za vzdrževanje in čiščenje.

Vzdrževanje in čiščenje



Pred vsakim čiščenjem in opravljanjem vzdrževalnih del:

- žago izklopite
- izvlecite vtič iz vtičnice



Nosite zaščitne rokavice, da preprečite poškodbe na rokah.

Vse varnostne naprave, ki ste jih odstranili za opravljanje vzdrževalnih del in za čiščenje, morate ponovno pravilno namestiti in preskusiti.

Uporabljajte samo originalne dele. Drugi deli lahko povzročijo nepričakovane poškodbe in materialno škodo.

Bodite pozorni, da po koncu popravila ali vzdrževanja odstranite vso orodje in izvijače.

Druga vzdrževalna dela in popravila, ki niso opisana v tem poglavju, lahko izvaja samo služba za stranke.

Da zagotovite dolgo in zanesljivo uporabo naprave, redno izvajajte naslednja vzdrževalna dela.

i Da bi cepilnik drv še naprej brezhibno deloval, upoštevajte naslednje:

- Stroj po koncu dela temeljito očistite.
- Zamenjajte izrabljene ali poškodovane konstrukcijske dele.
- Odstranite ostanke smole.
- Redno naoljite batnico s pršilnim oljem, ki je okolju prijazno.
- Redno preverjajte hidravlične cevi in cevne povezave glede morebitnih netesnosti in njihovo trdnost.
- Preverite, ali so ohišja ali varnostne naprave pravilno montirane in nepoškodovane.

Brušenje cepilnega klina

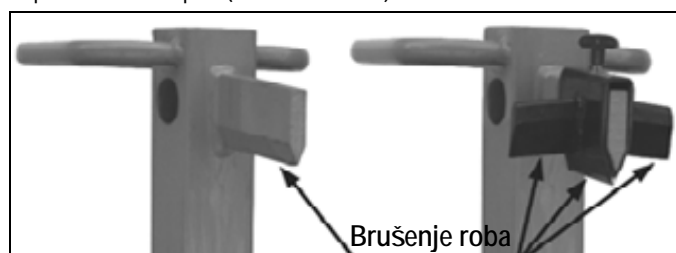

Po daljšem obratovanju ali če se moč cepljenja zmanjša nabrusite cepilni klin s fino pilo (odstranite raze).

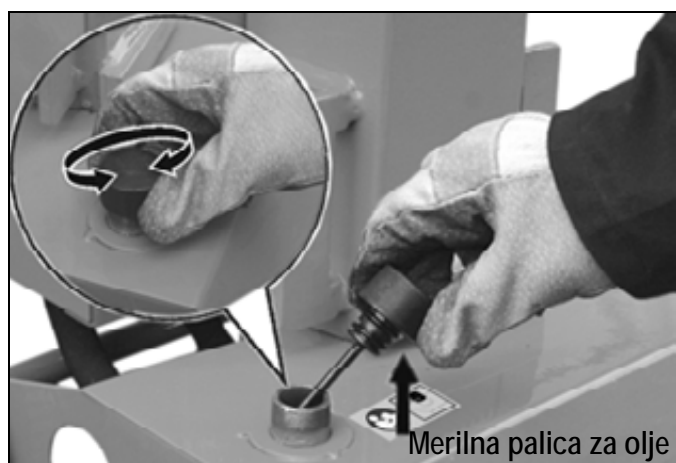

Kako preverim stanje olja?

1. Cepilni steber mora biti v nevtralnem položaju.
2. Izvijajte merilno palico za olje.
3. Očistite merilno palico za olje in oljno tesnilo.
4. Merilno palico za olje vstavite do omejila nazaj v odprtino.
5. Znova izvlecite merilno palico za olje.



-  Če je raven olja med obema oznakama, je v rezervoarju dovolj olja.
-  Če je raven olja pod spodnjo oznako, je treba olje doliti z uporabo čistega lijaka.

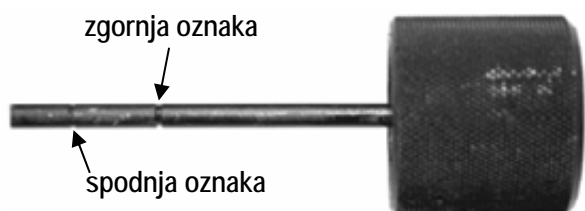

6. Preverite oljno tesnilo. Če je poškodovano, ga morate zamenjati.
7. Merilno palico za olje vstavite do omejila nazaj v odprtino.

Kdaj moram menjati olje?

Prvič je treba olje menjati po 50 delovnih urah, nato pa po vsakih 500 delovnih urah.

 Potrebni sta dve osebi.

Menjava:

1. Cepilni steber mora biti v nevtralnem položaju.
2. Merilno palico za olje izvijajte.
3. Pod cepilnik drv postavite posodo z zmogljivostjo vsaj 4,5 litre olja.
4. Odvijte izpustni čep, da lahko olje izteka.



5. Ponovno vstavite tesnilo in izpustni čep.
6. Skozi lijak vlijete novo hidravlično olje (pribl. 1,5 litra).
7. Očistite merilno palico za olje in oljno tesnilo.
8. Preverite oljno tesnilo. Če je poškodovano, ga morate zamenjati.
9. Merilno palico za olje vstavite do omejila nazaj v odprtino.

Staro olje pravilno odstranite (krajevno zbirališče starega olja). Staro olje je prepovedano vlivati v tla ali mešati z odpadki.

Hidravlično olje

Za cepilnik drv priporočamo naslednja hidravlična olja:

- Shell Tellus T 22
- Aral Vitam Gf 22
- BP Energol HLP 22
- Mobil DTE 11
- ali enakovredna olja

Drugih vrst olja ne uporabljajte. Uporaba drugih vrst olja vpliva na delovanje cepilnika drv.

Tehnični podatki

| Model / Tip | ASP 6 N | ASP 6 N - 400 |
|------------------------------|---|--------------------------------|
| Cepilna moč | 60 kN (6 t) | |
| Dolžina lesa | največ 1050 mm | |
| Premer lesa | najmanj 50 mm – največ 340 mm | |
| Cepilni hod | ≈ 500 mm | |
| Hitrost predtoka | pribl. 0,04 m/sek. | |
| Hitrost povratnega teka | pribl. 0,17 m/sek. | |
| Hidravlično olje (maks.) | 4,5 l | |
| Sistemski tlak | 21 MPa (210 bar) | |
| Zmogljivost motorja (poraba) | P ₁ 3,5 kW (S6 40%) | P ₁ 3,0 kW (S6 40%) |
| Priključek | 230 V 3~ 50 Hz, 16 A nosilci | 400 V 3~ 50 Hz, 16 A |
| Dimenzije s podnožjem | Dolžina 760 x širina 500 x višina 1520 mm | |
| Teža | pribl. 100 kg | pribl. 99 kg |

Možne motnje



Pred vsakim odpravljanjem motenj

- žago izklopite
- izvlecite vtič iz vtičnice

| Težava | možen vzrok | Odprava |
|---|--|--|
| Deblo se ne cepi (premajhna cepilna moč) | <ul style="list-style-type: none"> ⇒ Deblo ni pravilno postavljeno ⇒ Deblo prekoračuje največje dovoljene dimenzije ali pa je les za stroj pretrd ⇒ Cepilni nož ne cepi ⇒ Hidravlični tlak prenizek ⇒ Upognjeno sprožilno drogovje (hidravlično tolkalo se ne potisne čisto not) ⇒ Napačni priključni vod (daljši kot 10 m ali premajhni presek žil) | <ul style="list-style-type: none"> ⇒ Deblo ponovno nastavite ⇒ Deblo prirežite na dovoljene dimenzije ⇒ Nabrusite cepilni nož, preglejte brazde in zareze ⇒ Preverite stanje olja; po potrebi olje dolijte. Problema ni mogoče odpraviti, obrnite se na izdelovalca. ⇒ Drogovje naj nastavi izdelovalec ali firma, ki jo navede izdelovalec ⇒ Uporabite pravilne priključne vode |
| Pomikalo debel med premikanjem niha ali močno vibrira | <ul style="list-style-type: none"> ⇒ Zrak v krogotoku ⇒ Cepilni steber ni dovolj namazan ali naoljen | <ul style="list-style-type: none"> ⇒ Preverite stanje olja; po potrebi olje dolijte. ⇒ Namažite cepilni steber ali ga naoljite z okolju prijaznim razpršilnim oljem. Problema ni mogoče odpraviti, obrnite se na izdelovalca. |
| Pomikalo debel ne izpelje | ⇒ Hidravlična črpalka okvarjena | ⇒ Za odpravo težave se obrnite na izdelovalca. |
| Motor zažene, vendar se cepilni steber ne vpotegne | ⇒ Napačna smer vrtenja motorja | <ul style="list-style-type: none"> ⇒ Preverite smer vrtenja motorja. Trifazni tok: prestavite smer vrtenja. Izmenični tok: za odpravo težav se obrnite na izdelovalca ali na firmo, ki jo navede izdelovalec. |
| Motor se ne zažene | <ul style="list-style-type: none"> ⇒ Ni omrežne napetosti ⇒ 2-fazni tek pri motorju na trifazni tok ⇒ Priključni kabel je okvarjen ⇒ Elektromotor je okvarjen | <ul style="list-style-type: none"> ⇒ Preverite varovalko ⇒ Varovalko in napeljave naj preveri električar ⇒ Priključni kabel zamenjajte ali ga dajte preveriti električarju ⇒ Za odpravo težav se obrnite na izdelovalca ali na firmo, ki jo navede izdelovalec. |

Garancija

Prosimo, da upoštevate priloženo garancijsko izjavo.

| | | | |
|------------|-----------------|------------|-------------------|
| D | Seriennummer | HR | Serijski broj |
| GB | Serial number | I | Numero di serie |
| F | Numéro de série | NL | Serienummer |
| BG | Сериен номер: | PL | Numer seryjny |
| CZ | Seriové číslo | RO | Numărul de serie |
| DK | Serienummer | S | Serienummer |
| FIN | Sarjanumero | SK | Seriové číslo |
| H | Sorozatszám | SLC | Serijska številka |

ATIKA GmbH & Co. KG

Schinkelstr. 97, 59227 Ahlen •
Postfach 21 64, 59209 Ahlen • Germany

Tel.: +49 (0) 23 82 / 8 92 - 0 • Fax: +49 (0) 23 82 / 8 18 12

E-mail: info@atika.de • Internet: www.atika.de

