

# ASP 4-370 + ASP 5-520 N

# ATIKA®



## Brennholzspalter

Originalbetriebsanleitung

**D**

Seite 3

## Log splitter

Original instructions

**GB**

Page 10

## Fendeur de bois à brûler

Notice originale

**F**

Page 18

## Уред за нацепване на дърва за горене

Ръководство за експлоатация

**BG**

Стр. 25

## Štípač palivového dřeva

Originální návod k použití

**CZ**

Str. 33

## Brændekløver

Original brugsanvisning

**DK**

Side 40

## Polttopuun halkaisukone

Alkuperäiset ohjeet

**FIN**

Side 47

## Tűzifa hasogató

Eredeti használati utalítás

**H**

54. oldal

## Stroj za cijepanje ogrjevnog drveta

Originalne upute za rad

**HR**

Strana 61

## Spaccalegna

Istruzioni originali

**I**

Pagina 68

## Brandhoutsplijter

Oorspronkelijke gebruiksaanwijzing

**NL**

Blz. 75

## Łuparka do drewna

Instrukcja oryginalna

**PL**

Stronie 82

## Mašina de despicaț lemne de foc

Instrucțiuni originale

**RO**

Pagina 90

## Vedklyv

Bruksanvisning i original

**S**

Sidan 97

## Štiepač palivového dreva

Originálny návod na použitie

**SK**

Strana 104

## Cepilnik drv

Navodilo za uporabo

**SLO**

Stran 111



## **D** Lieferumfang

☞ Überprüfen Sie nach dem Auspacken den Inhalt des Kartons auf

- ▶ Vollständigkeit
- ▶ evtl. Transportschäden

Teilen Sie Beanstandungen umgehend dem Händler, Zulieferer bzw. Hersteller mit. Spätere Reklamationen werden nicht anerkannt.

- ▶ 1 vormontierte Geräteeinheit
- ▶ 1 Bedienungsgriff
- ▶ 1 Betriebsanleitung

## **GE** Extend of delivery

☞ After unpacking, check the contents of the box

- ▶ That it is complete
- ▶ Check for possible transport damage

Report any damage or missing items to your dealer, supplier or the manufacturer immediately. Complaints made at a later date will not be acknowledged.

- ▶ 1 ready mounted machine unit
- ▶ 1 operating lever
- ▶ 1 operating manual

## **F** Fourniture

☞ Après le déballage de la machine, vérifiez le contenu du carton quant à

- ▶ l'intégralité des pièces
- ▶ la présence éventuelle de dommages dus au transport.

Informez immédiatement le revendeur, le transporteur et / ou le fabricant en cas de réclamation. Sachez que les réclamations ultérieures ne sont plus acceptées.

- ▶ 1 bloc d'assemblage prémonté
- ▶ 1 manette de commande
- ▶ 1 instructions

## **BG** Обем на доставката

☞ След разопаковане проверете съдържанието на кашона за:

- ▶ пълнота
- ▶ евентуални повреди при транспорта.

Рекламирайте незабавно пред продавача, доставчика или производителя. Предявени по-късно претенции няма да бъдат признати. Рекламации, направени по-късно, не се признават.

- ▶ 1 уред
- ▶ Ръкохватка за обслужване
- ▶ 1 Ръководство за обслужване

## **CZ** Obsah dodávky

☞ Po rozbalení dodávky z kartonu překontrolujte:

- ▶ úplnost dodávky
- ▶ event. škody způsobené transportem

Jestliže zjistíte závady, sdělte tyto neprodleně svému prodejci nebo přímo výrobcí. Pozdější reklamace nebudou uznány.

- ▶ 1 předmontovaná jednotka stroje
- ▶ 1 ovládací rukojeť
- ▶ 1 návod k použití

## **DK** Leveransomfattning

☞ Kontrollera innehållet i kartongen dvs.

- ▶ om leveransen är komplett
- ▶ om leveransen ev. Har tagit skada

Informera din återförsäljare, leverantören resp. Tillverkaren omgående om någon del fattas eller har tagit skada. Senare reklamationer kan inte accepteras.

- ▶ 1 förmonterad klyvenhet
- ▶ 1 betjeningshåndtag
- ▶ 1 bruksanvisning

## **FIN** Toimituksen osat

☞ Tarkasta pakkauksen purkamisen jälkeen,

- ▶ onko sen sisältö täydellinen
- ▶ tai mahdolliset kuljetusvauriot

Esitä valitukset kauppiaille, laitteen toimittajalle tai valmistajalle välittömästi. Jälkeenpäin esitettyjä valituksia ei hyväksytä.

- ▶ 1 Laiteyksikkö
- ▶ 1 Käyttökahva
- ▶ 1 Käyttöohje

## **H** Szállítási tartalom

☞ Kicsomagolás után ellenőrizze a csomagolás tartalmát a következők vonatkozásában:

- ▶ Hiánytalanság
- ▶ Esetleges szállítási sérülések

Hiányosságok esetén haladéktalanul tájékoztassa a kereskedőt, szállítót ill. Gyártót. Későbbi reklamációkat nem fogadunk el.

- ▶ 1 előszerelt készülékegység
- ▶ 1 használati utasítás
- ▶ 1 kezelőkar

## **HR** Obujam dostave

☞ Nakon ispakiranja sadržaj kartona pregledajte na

- ▶ potpunost
- ▶ evtl .Oštećenja kroz transport

Reklamacije odmah prijavite trgovcu, distributeru ili proizvođaču . Kasnije reklamacije se ne priznaju .

- ▶ 1 uređaj
- ▶ 1 držak za posluživanje
- ▶ 1 uputa za uporabu

## **I** Volume di forniture

☞ Dopo il disimballaggio del cartone controllare

- ▶ che il suo contenuto sia completo
- ▶ l'eventuale presenza di danni causati dal trasporto

In caso di contestazioni informare subito il commerciante, il fornitore oppure il produttore. Le reclamazioni inoltrate successivamente non vengono accettate.

- ▶ 1 Unità
- ▶ 1 Leva di comando
- ▶ 1 Manuale

## **NL** Lever hoeveelheid

 Controleer na het uitpakken de inhoud van de verpakking op:

- ▶ Aanwezigheid van alle onderdelen
- ▶ Eventuele transportschade

In het geval van onvolkomenheden dit direct aan uw leverancier melden. Latere reclamaties worden niet in behandeling genomen.

- ▶ 1 voorgemonteerde apparaatunit
- ▶ 1 bedieningshendel
- ▶ 1 bedieningshandleiding

## **PL** Zakres dostawy

 Po rozpakowaniu kartonów należy sprawdzić

- ▶ kompletność dostawy
- ▶ ew. szkody transportowe

Należy odwrotnie poinformować dystrybutora, dostawcę bądź producenta o zastrzeżeniach. Późniejsze reklamacje nie zostaną uwzględnione.

- ▶ 1 wstępnie zmontowany moduł urządzenia
- ▶ 1 uchwyt obsługowy
- ▶ 1 instrukcja obsługi

## **RO** Volumul de livrare

 Verificați după despachetare, dacă conținutul cartonului

- ▶ este complet
- ▶ și dacă nu a fost deteriorat în timpul transportului

Transmiteți reclamațiile imediat comerciantului, furnizorului respectiv producătorului. Reclamațiile ulterioare nu se iau în considerare.

- ▶ 1 corpul aparatului
- ▶ 1 mâner de operare
- ▶ 1 instrucțiune de folosire

## **S** Leveringsomfang

 Efter udpakning skal kartonens indhold kontrolleres med hensyn til

- ▶ fuldstændighed
- ▶ evt. transportskader

Reklamationer skal omgående meddeles forhandleren, leverandøren eller producenten. Senere reklamationer anerkendes ikke.

- ▶ 1 formonteret apparatenhed
- ▶ 1 manöverspaken
- ▶ 1 brugsanvisning

## **SK** Obsah dodávky

 Po vybalení obsahu krabice skontrolujte na

- ▶ kompletnost' dodávky
- ▶ případné škody alebo poškodenia zposobené dopravou.

Vaše reklamácie oznámte obratom predajni, dodávateľovi popr. výrobcovi. Neskoršie reklamácie sa neuznávajú.

- ▶ 1 zmontovaná jednotka prístroja
- ▶ 1 ovladacia rukoväť
- ▶ 1 návod na obsluhu

## **SLO** Obseg dostave

 Po jemanju iz embalaže preverite ali je vsebina škatle

- ▶ popolna
- ▶ morebitne transportne poškodbe

O pritožbah takoj obvestite prodajalca, dobavitelja oz. proizvajalca. Poznejših reklamacij ne moremo priznati.

- ▶ 1 Enota naprave
- ▶ 1 Krmilna ročica
- ▶ 1 Navodilo za uporabo



Sie dürfen die Maschine nicht in Betrieb nehmen, bevor Sie diese Betriebsanleitung gelesen, alle angegebenen Hinweise beachtet und das Gerät wie beschrieben montiert haben.

## Anleitung für künftige Verwendungen aufbewahren.

### Inhalt

Lieferumfang	1
Symbole Gerät / Betriebsanleitung	3
Bestimmungsgemäße Verwendung	3
Restrisiken	3
Sicheres Arbeiten	4
Gerätebeschreibung	5
Aufstellen	5
Inbetriebnahme	5
Arbeiten mit dem Brennholzspalter	6
Wartung und Pflege	7
Garantie	8
Ersatzteile	8 / 120
Mögliche Störungen	9
Technische Daten	9
Konformitätserklärung	118

### Symbole Gerät



Vor Inbetriebnahme die Betriebsanleitung und Sicherheitshinweise lesen und beachten.



Beim Arbeiten Sicherheitsschuhe tragen, um den Fuß vor fallenden Stämmen zu schützen.



Beim Arbeiten Schutzhandschuhe tragen, um die Hände vor Spänen und Splintern zu schützen.



Beim Arbeiten Schutzbrille oder Schutzvisier tragen, um die Augen vor Spänen und Splintern zu schützen.



Es ist verboten, Schutz- und Sicherheitseinrichtungen zu entfernen oder zu verändern.



Nur der Bediener darf im Arbeitskreis der Maschine stehen. Unbeteiligte Personen sowie Haus- und Nutztiere aus dem Gefahrenbereich (Mindestabstand 5 m) fernhalten.



Schnitt- und Quetschgefahr; niemals gefährliche Bereiche berühren, wenn sich der Spaltkeil bewegt.



Achtung!  
Immer auf die Bewegung des Stammschiebers achten.



Achtung!  
Niemals einen Stamm der im Keil feststeckt mit der Hand entfernen.

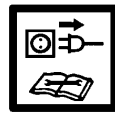

Achtung!  
Vor Reparatur-, Wartungs- und Reinigungsarbeiten Motor abstellen und Netzstecker ziehen.

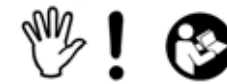

Stop!  
Betriebsanleitung beachten.  
Entlüftungsschraube lösen.

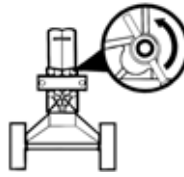

→ Entlüften  
Seite 6

### Symbole Betriebsanleitung



**Drohende Gefahr oder gefährliche Situation.** Das Nichtbeachten dieser Hinweise kann Verletzungen zur Folge haben oder zu Sachbeschädigung führen.



**Wichtige Hinweise zum sachgerechten Umgang.** Das Nichtbeachten dieser Hinweise kann zu Störungen führen.



**Benutzerhinweise.** Diese Hinweise helfen Ihnen, alle Funktionen optimal zu nutzen.



**Montage, Bedienung und Wartung.** Hier wird Ihnen genau erklärt, was Sie tun müssen.

### Symbol Gerät / Verpackung



Elektrische Geräte gehören nicht in den Hausmüll. Geräte, Zubehör und Verpackung einer umweltfreundlichen Wiederverwertung zuführen. Gemäß der Europäischen Richtlinie 2002/96/EG über Elektro- und Elektronik-Altgeräte müssen nicht mehr gebrauchsfähige Elektrogeräte getrennt gesammelt und einer umweltgerechten Wiederverwertung zugeführt werden.

### Bestimmungsgemäße Verwendung

- Der Brennholzspalter ist nur zum Spalten von Holz einsetzbar.
- Der Brennholzspalter ist nur für die private Nutzung im Haus- und Hobby-Bereich einsetzbar.
- Nur gerade abgeschnittenes Holz ist für den Brennholzspalter geeignet.
- Metallteile (Nägel, Draht etc.) sind aus dem zu spaltenden Holz unbedingt zu entfernen.
- Jeder darüber hinausgehende Gebrauch gilt als nicht bestimmungsgemäß. Für daraus resultierende Schäden haftet der Hersteller nicht – das Risiko dafür trägt ausschließlich der Benutzer.

### Restrisiken

**⚠** Auch bei bestimmungsgemäßer Verwendung können trotz Einhaltung aller einschlägigen Sicherheitsbestimmungen aufgrund der durch den Verwendungszweck bestimmten Konstruktion noch Restrisiken bestehen.

Restrisiken können minimiert werden, wenn die „Sicherheitshinweise“ und die „Bestimmungsgemäße Verwendung“, sowie die Betriebsanleitung insgesamt beachtet werden.

Rücksichtnahme und Vorsicht verringern das Risiko von Personenverletzungen und Beschädigungen.

- Ignorierte oder übersehene Sicherheitsvorkehrungen können zu Verletzungen beim Bediener oder zu Beschädigungen von Eigentum führen.
- Gefährdung durch Strom, bei Verwendung nicht ordnungsgemäßer Elektro-Anschlußleitungen.
- Berührung spannungsführender Teile bei geöffneten elektrischen Bauteilen.
- Brand- und Rutschgefahr durch ausgelaufene Hydraulikflüssigkeit.

Des Weiteren können trotz aller getroffener Vorkehrungen nicht offensichtliche Restrisiken bestehen.

---

## Sicheres Arbeiten

---

 **Lesen und beachten Sie vor Inbetriebnahme dieses Erzeugnisses die folgenden Hinweise und die im jeweiligen Land gültigen Sicherheitsbestimmungen, um sich selbst und andere vor möglichen Verletzungen zu schützen.**

 Geben Sie die Sicherheitshinweise an alle Personen weiter, die mit der Maschine arbeiten.

 Bewahren Sie diese Sicherheitshinweise gut auf.

- Machen Sie sich vor Gebrauch mit Hilfe der Betriebsanleitung mit der Maschine vertraut.
- Benützen Sie die Maschine nicht für Zwecke, für die sie nicht bestimmt ist (siehe „Bestimmungsgemäße Verwendung“ und „Arbeiten mit dem Brennholzspalter“).
- Sorgen Sie für **sicheren Stand** und halten Sie jederzeit das **Gleichgewicht**.
- Nehmen Sie eine **Arbeitsstellung** ein, die sich hinter dem Schieber im Bereich des Bedienungsgriiffs befindet. Niemals im Bereich des Spaltkeils stehen.
- Niemals auf der Maschine stehen.
- Seien Sie **aufmerksam**. Achten Sie darauf, was Sie tun. Gehen Sie mit **Vernunft** an die Arbeit. Verwenden Sie das Gerät **nicht**:
  - wenn Sie **müde** sind.
  - unter Einfluss von Drogen, Alkohol oder Medikamenten stehen, die Ihr Urteilsvermögen beeinflussen können.
- Tragen Sie beim Arbeiten
  - Schutzbrille oder Schutzvisier
  - Arbeitshandschuhe
  - ggf. Gehörschutz
  - Sicherheitsschuhe mit Stahlkappe
- Tragen Sie geeignete Arbeitskleidung:
  - keine weite Kleidung oder Schmuck (sie können von beweglichen Teilen erfasst werden)
- **Der Bedienende** ist im Arbeitsbereich der Maschine gegenüber Dritten verantwortlich.
- **Kinder und Jugendliche** unter 18 Jahren dürfen die Maschine nicht bedienen.
- **Kinder** von der Maschine fernhalten.
- Setzen Sie die Maschine niemals ein, während unbeteiligte Personen in der Nähe sind.

- Lassen Sie die Maschine **nie unbeaufsichtigt**.
- Halten Sie Ihren **Arbeitsbereich in Ordnung!** Unordnung kann Unfälle zur Folge haben.
- Überlasten Sie die Maschine nicht! Sie arbeiten besser und sicherer im **angegebenen Leistungsbereich**.
- Betreiben Sie die Maschine nur mit kompletten und korrekt angebrachten **Schutzeinrichtungen** und ändern Sie an der Maschine nichts, was die Sicherheit beeinträchtigen könnte.
- Die Maschine bzw. Teile der Maschine **nicht verändern**.
- Die Maschine nicht mit Wasser abspritzen. (Gefahrenquelle elektrischer Strom).
- Maschine **nicht im Regen** stehen lassen oder bei Regen arbeiten.
- Nur an einem **trockenen Ort** außerhalb der Reichweite von Kindern aufbewahren.
- Schalten Sie die Maschine ab und ziehen Sie den **Netzstecker aus der Steckdose** bei:
  - Reparaturarbeiten
  - Wartungs- und Reinigungsarbeiten
  - Beseitigung von Störungen
  - Transport
  - Verlassen (auch bei kurzzeitigen Unterbrechungen)
- Überprüfen Sie die Maschine auf eventuelle **Beschädigungen**:
  - Vor weiterem Gebrauch des Gerätes müssen **Schutzvorrichtungen** sorgfältig auf ihre einwandfreie und bestimmungsgemäße Funktion untersucht werden.
  - Überprüfen Sie, ob Teile beschädigt oder defekt sind. Sämtliche Teile müssen richtig montiert sein und alle Bedingungen erfüllen, um einwandfreien Betrieb sicherzustellen.
  - **Beschädigte Schutzvorrichtungen** und Teile müssen sachgemäß durch eine anerkannte Fachwerkstatt repariert oder ausgewechselt werden, soweit nichts anderes in der Betriebsanleitung angegeben ist.
  - Beschädigte oder unleserliche Sicherheitsaufkleber sind zu ersetzen.



## Elektrische Sicherheit

- Ausführung der **Anschlussleitung** nach IEC 60245 (H 07 RN-F) mit einem Aderquerschnitt von mindestens  $\Rightarrow 2,5 \text{ mm}^2$  bei einer Kabellänge **bis max. 10 m**
- Niemals Anschlussleitungen über 10 m verwenden. Längere Anschlussleitungen erzeugen einen Spannungsabfall. Der Motor erreicht nicht mehr seine maximale Leistung, die Funktion der Maschine wird reduziert.
- Beim Verlegen der **Anschlussleitungen** darauf achten, dass sie nicht gequetscht, geknickt und die Steckverbindung nicht nass wird.
- Verwenden Sie das **Kabel** nicht für Zwecke, für die es nicht bestimmt ist. **Schützen** Sie das Kabel vor **Hitze, Öl und scharfen Kanten**. Verwenden Sie das Kabel nicht, um den Stecker aus der Steckdose zu ziehen.
- Kontrollieren Sie **Verlängerungskabel** regelmäßig und ersetzen Sie sie, wenn sie beschädigt sind.
- Verwenden Sie **keine defekten Anschlussleitungen**.
- Verwenden Sie im Freien nur dafür **zugelassene** und entsprechend gekennzeichnete Verlängerungskabel.
- **Keine provisorischen** Elektroanschlüsse einsetzen.
- Schutzeinrichtungen **niemals überbrücken** oder außer Betrieb setzen.

⚠ Der **Elektroanschluss** bzw. **Reparaturen** an elektrischen Teilen der Maschine hat durch eine **konzessionierte** Elektrofachkraft oder den Hersteller zu erfolgen. Örtliche Vorschriften insbesondere hinsichtlich der Schutzmaßnahmen sind zu beachten.

⚠ **Reparaturen** an anderen Teilen der **Maschine** haben durch den **Hersteller** zu erfolgen.

⚠ Nur Originalersatz-, Zubehörteile verwenden. Durch den **Gebrauch anderer Ersatzteile** und anderen Zubehörs können Unfälle für den Benutzer entstehen. Für hieraus resultierende Schäden haftet der Hersteller nicht.

## Gerätebeschreibung

Abb. 1 ASP 4-370



Abb. 2 ASP 5-520 N



A	Stammschieber	F	Elektromotor
B	Entlüftungsschraube	G	Bedienungstaster
C	Kolbenstange	H	Spaltkeil
D	Ölmesstab	I	Stammführungbleche
E	Zylinderdeckel	J	Bedienungsriff

## Aufstellen

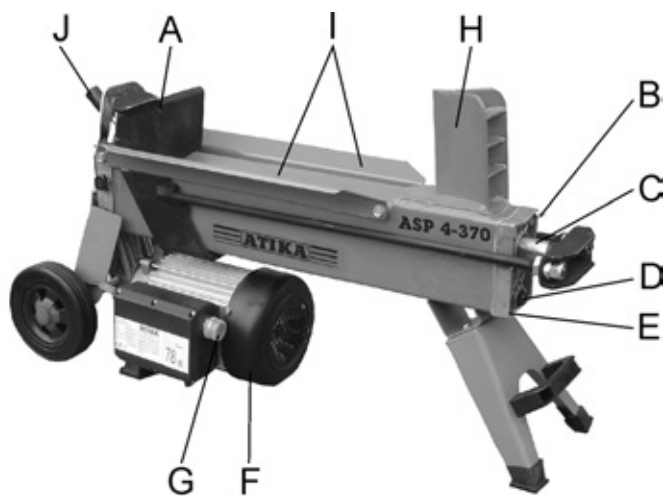
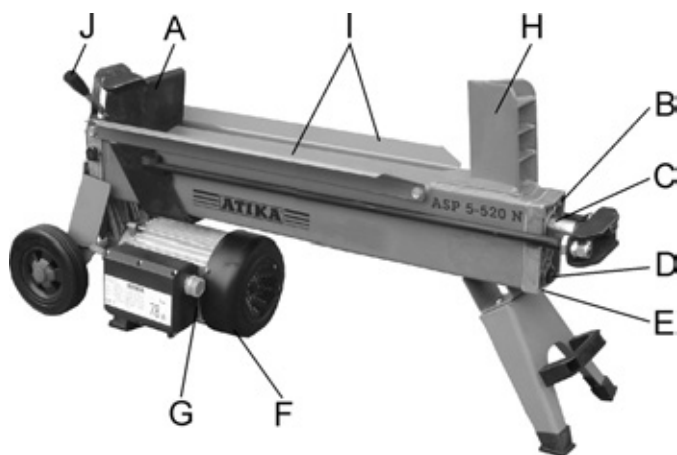
Um eine bequeme Arbeitshaltung einzunehmen, stellen Sie den Brennholzspalter auf eine 60 – 75 cm hohe Arbeitsfläche.

Blockieren Sie die Räder mit Keilen, um ein Rollen während des Betriebes zu vermeiden.

Achten Sie darauf, dass der Arbeitsbereich folgende Bedingungen erfüllt:

- rutschfest
- eben
- frei von Stolpergefahren
- ausreichende Lichtverhältnisse

Die Maschine nicht in der Nähe von Erdgas, Benzinrinnen oder anderen leicht brennbaren Materialien betreiben.

## Inbetriebnahme

- **Vergewissern Sie sich**, dass die Maschine komplett und vorschriftsmäßig montiert ist.
- Überprüfen Sie **vor jedem Gebrauch**:
  - die **Anschlussleitungen** auf defekte Stellen (Risse, Schnitte o. dgl.)
  - ⚠ verwenden Sie keine defekten Leitungen
  - die Maschine auf eventuelle Beschädigungen (s. Sicheres Arbeiten)
  - ob alle Schrauben fest angezogen sind
  - die Hydraulik auf Leckstellen

### ⓘ Netzanschluß

- Vergleichen Sie die auf dem Gerätetypenschild angegebene Spannung mit der Netzspannung und schließen Sie das Gerät an die entsprechende und vorschriftsmäßige Steckdose an.
- Verwenden Sie **Verlängerungskabel** mit ausreichendem Querschnitt.
- Schließen Sie die Maschine über einen Fi-Schutzschalter (Fehlerstrom-Schutzschalter) 30 mA an.

### ⓘ Absicherung: 16 A

### ⓘ Bedientaster





Abb. 3

### ⓘ Einschalten

Drücken Sie den grünen Knopf. Der Motor läuft solange Sie den grünen Knopf gedrückt halten.

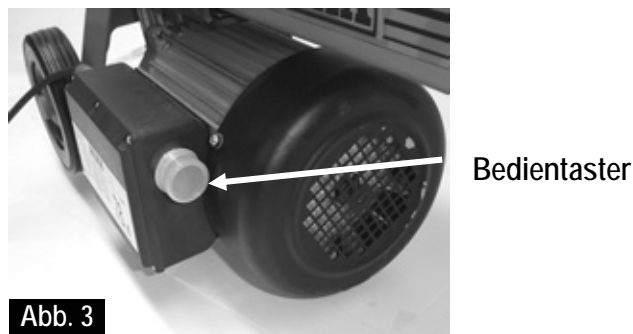
## Ausschalten

Lassen Sie den grünen Knopf wieder los.

 Benutzen Sie kein Gerät, bei dem der Bedientaster nicht ordnungsgemäß funktioniert. Lassen Sie beschädigte Bedientaster unverzüglich reparieren oder ersetzen.

## Hydraulik

- Niemals die Maschine betreiben, wenn eine Gefahr durch Hydraulikflüssigkeit besteht.
- Stellen Sie sicher, dass die Maschine und der Arbeitsbereich sauber und frei von Ölflecken sind.

### Rutsch- und Feuergefahr!

- Überprüfen Sie regelmäßig, ob genügend Hydrauliköl im Behälter ist (siehe Wartung und Pflege)

 Inhalt: 2,7 Liter      ASP 4-370  
3,2 Liter      ASP 5-520 N

## Arbeiten mit dem Brennholzspalter

### zusätzliche SICHERHEITSHINWEISE

- Der Holzspalter darf nur von einer einzelnen Person bedient werden.
- Nur Personen über 18 Jahre, die die Bedienungsanleitung gelesen und verstanden haben, dürfen die Maschine bedienen.
- Tragen Sie Ihre Schutzausrüstungen (Schutzbrille/-visier, Handschuhe, Sicherheitsschuhe), um sich vor möglichen Verletzungen zu schützen.
- Niemals Stämme spalten, die Nägel, Draht oder andere Gegenstände enthalten.
- Bereits gespaltenes Holz und Holzspäne erzeugen einen gefährlichen Arbeitsbereich. Es besteht die Gefahr des Stolperns, Ausrutschens oder Hinfallens. Halten Sie den Arbeitsbereich immer aufgeräumt.
- Niemals bei eingeschalteter Maschine die Hände auf sich bewegende Teile der Maschine legen. Halten Sie Sicherheitsabstand von Holzstamm, Schieber und Spaltkeil, um Ihre Hände vor Verletzungen zu schützen.
- Spalten Sie nur Holz, das der max. zu verarbeitenden Länge entspricht.

## Was kann ich spalten?

### Größe der zu spaltenden Stämme

	ASP 4-370	ASP 5-520 N
Holzlänge:	max. 370 mm	max. 520 mm
Holzdurchmesser:	50 – 250 mm	

Der Holzdurchmesser ist ein empfohlener Richtwert, weil:

- dünnes Holz kann schwer zu spalten sein, wenn es Astlöcher enthält oder die Fasern zu stark sind.

Spalten Sie keine grünen Stämme. Trockene, gelagerte Stämme spalten sich viel leichter und verursachen nicht so oft ein Festfressen wie grünes (nasses) Holz.

 Harthölzer neigen zum Zerplatzen: lassen Sie erhöhte Vorsicht walten!

## Bedienung

### Zweihandbetrieb

1. Drücken Sie den Bedientaster am Elektromotor – Abb. 3. Warten Sie ein paar Sekunden, damit der Motor seine Enddrehzahl erreicht und der Druck in der Hydraulikpumpe aufgebaut wird
2. Drücken Sie gleichzeitig den Bedienungsgriff nach unten – Abb. 4.  
→ Der Stammschieber drückt den Stamm gegen den Spaltkeil. Der Stamm wird gespalten.
3. Lassen Sie den Bedienungsgriff und den Bedientaster los, der Stammschieber fährt in seine Ausgangsposition zurück – Abb. 5.

Abb. 4



Abb. 5



### Besondere Hinweise zum Spalten:

#### ▪ Vorbereitungen:

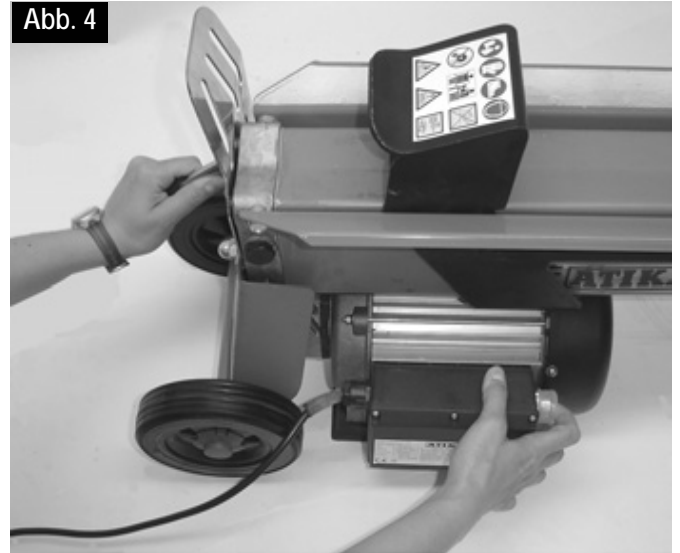
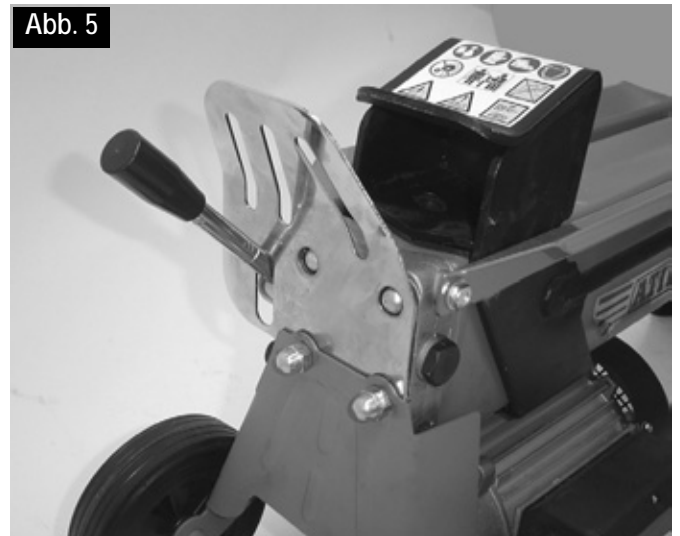
Bereiten Sie das zu spaltende Holz auf die maximal zu verarbeitenden Abmessungen (370 bzw. 520 mm lang,  $\varnothing$  50 – 250 mm) vor und achten Sie darauf, dass das Holz gerade geschnitten ist. Legen Sie sich das Holz am Holzspalter so zurecht, dass keine Gefahr für Sie besteht (Stolpergefahr).

#### Entlüften

Lösen Sie die Entlüftungsschraube um 3 – 4 Umdrehungen. Abb. 6.

Ziehen Sie die Schraube erst wieder an, wenn Sie mit dem Holzspalten fertig sind.

Abb. 6

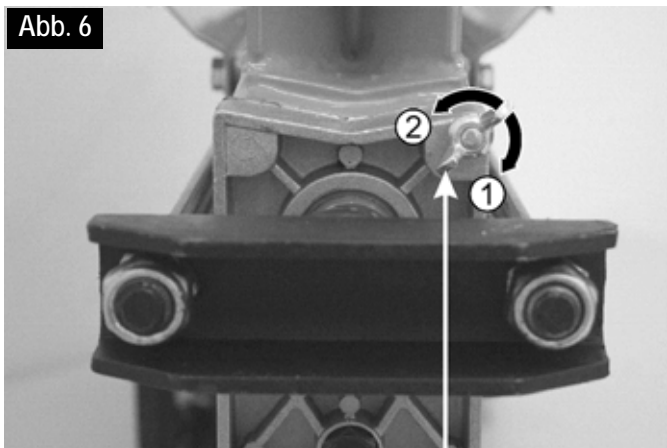

Entlüftungsschraube

- ① festziehen
- ② lösen (entlüften)

▪ **Holz spalten:**

- Legen Sie die Stämme immer länglich und flach auf den Hauptrahmen des Spalters. Der Stamm muss von den Stammführungsblechen umschlossen sein. Abb. 7

Abb. 7

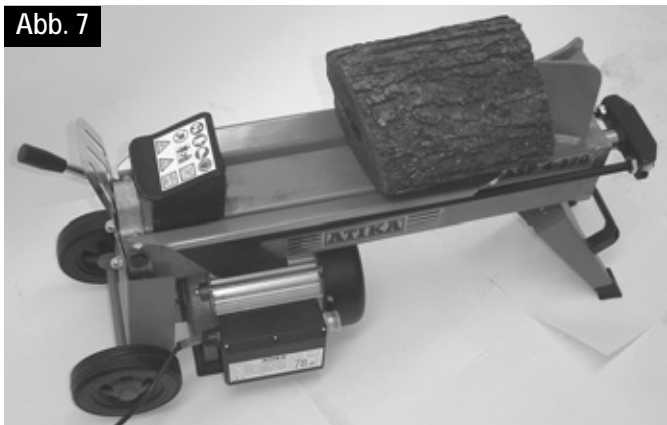

- Den Stamm niemals schräg auf den Hauptrahmen legen. Abb. 8

Abb. 8

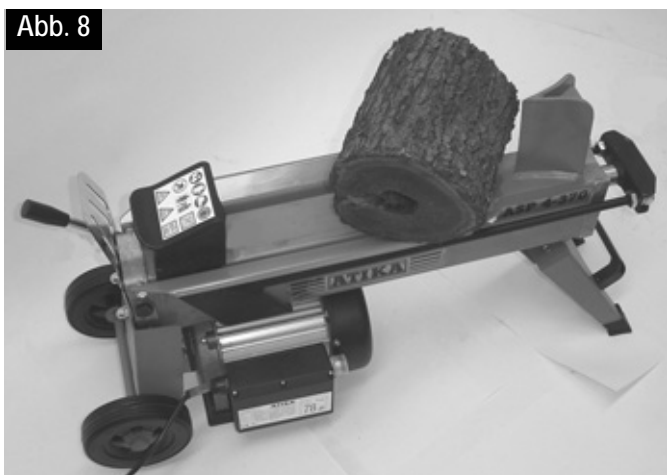

- Immer darauf achten, dass der Spaltkeil und der Stammschieber die Stammenden senkrecht erfassen kann.
- Niemals zwei Stämme in einem Arbeitsgang spalten.
- Niemals Holz während des Arbeitvorganges nachlegen oder ersetzen.

- ⓘ Niemals durch Aufrechterhalten des Schubs über mehrere Sekunden ein Spalten des Stammes erzwingen. Dies kann zu Beschädigungen an der Maschine führen.

Positionieren Sie den Stamm erneut auf dem Hauptrahmen und wiederholen Sie den Spaltvorgang oder legen Sie den Stamm zur Seite.

**Wie wird ein festgeklemmter Stamm gelöst?**

1. Den Bedienungsriff und den Bedientaster loslassen, damit der Stammschieber zurückfahren kann.
2. Legen Sie einen dreieckigen Holzkeil unter den Stamm, Stammschieber ausfahren damit dieser den Keil unter den festgeklemmten Stamm drückt.
3. Löst sich der Stamm nicht, den Vorgang mit immer größeren Keilen wiederholen.

⚠ Beim Lösen niemals auf den festgeklemmten Stamm hämmern oder die Hände nahe am Stamm halten.

Bitte Sie **keine** zweite Person um Unterstützung.

Versuchen Sie nicht den Stamm durch Schlagen mit einem Werkzeug herauszubekommen, denn es kann zum Bruch des Motorblocks kommen.

▪ **Arbeitsende:**

- Achten Sie darauf, dass der Stammschieber in seine Ausgangsposition zurückgefahren ist.
- Ziehen Sie dann den Netzstecker.
- Schrauben Sie die Entlüftungsschraube wieder fest. Abb. 6
- Wartungs- und Pflege-Hinweise beachten.

**Wartung und Pflege**



Vor Wartungs- und Reinigungsarbeiten Netzstecker ziehen.



Schutzhandschuhe tragen, um Verletzungen an den Händen zu vermeiden.



Beachten Sie folgendes, um die Funktionsfähigkeit des Brennholzspalters zu erhalten:

- Reinigen Sie die Maschine nach Arbeitsende gründlich.
- Entfernen Sie Harzrückstände.
- Ölen Sie die Kolbenstange (Abb. 1/ 2) regelmäßig mit einem umweltfreundlichen Sprühöl ein.
- Ölstand prüfen bzw. Öl auswechseln

**Spaltkeil schärfen**

Nach langer Betriebsdauer oder bei verminderter Spaltleistung, den Spaltkeil mit einer feinen Feile schärfen (Grate entfernen). Abb. 9

Abb. 9

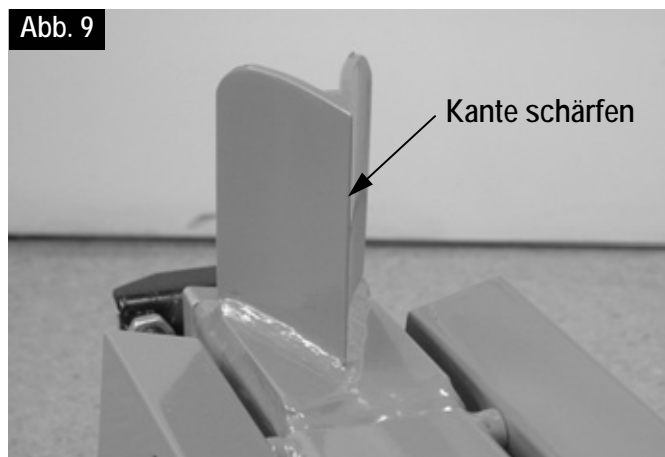



## ☑ Wie überprüfe ich den Ölstand?

1. Der Stammschieber muss in seine Ausgangsposition zurückgefahren sein.
2. Kippen Sie den Holzspalter so, dass die Füllöffnung nach oben zeigt. Abb. 10

**⚠ Zum Aufrichten und Festhalten des Holzspalters ist eine zweite Person erforderlich.**

3. Schrauben Sie den Ölmesstab heraus – Abb. 11. Achten Sie beim Herausnehmen auf die Öldichtung.
4. Säubern Sie den Ölmesstab und die Öldichtung.
5. Stecken Sie den Messstab bis zum Anschlag wieder in die Öffnung.
6. Ziehen Sie den Ölmesstab wieder heraus.

☞ Liegt der Ölpegel zwischen den beiden Markierungen, ist genug Öl im Behälter.

☞ Liegt der Ölpegel unterhalb der unteren Markierung muss Öl mit Hilfe eines sauberen Trichters nachgefüllt werden.

untere Markierung      obere Markierung

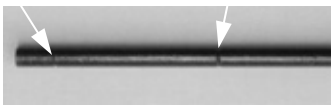

8. Überprüfen Sie die Öldichtung. Diese muss bei Beschädigungen ausgetauscht werden.



9. Schrauben Sie den Ölmesstab wieder fest. Achtung! Um Beschädigungen an der Öldichtung und im Gewinde des Zylinderdeckels zu vermeiden, die Schraube nicht zu fest anziehen.

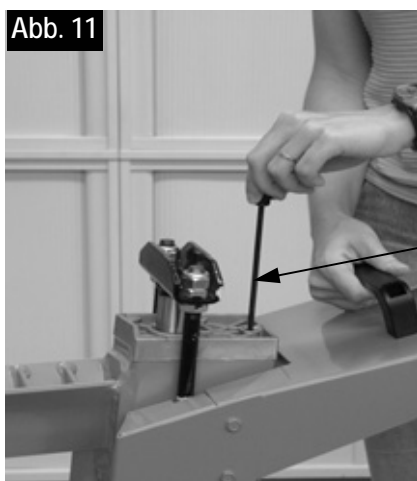
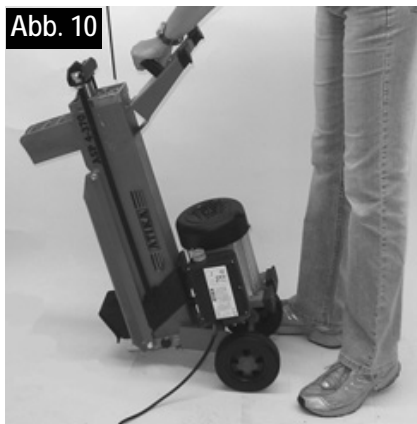

## ☑ Wann wechsele ich das Öl aus?

Erster Ölwechsel nach 50 Betriebsstunden, dann alle 250 Betriebsstunden.

### Auswechseln:

1. Der Stammschieber muss in seine Ausgangsposition zurückgefahren sein.
2. Stellen Sie einen Behälter, der mindestens 4 Liter Öl aufnehmen kann, unter den Holzspalter.
3. Schrauben Sie den Ölmesstab heraus. Achten Sie beim Herausnehmen auf die Öldichtung.
4. Kippen Sie dann die Maschine, um das Öl in den Behälter zu entleeren.
5. Kippen Sie dann den Holzspalter so, dass die Einfüllöffnung nach oben zeigt – Abb. 10.

**⚠ Zum Aufrichten und Festhalten des Holzspalters ist eine zweite Person erforderlich.**

6. Füllen Sie das neue Hydrauliköl (2,7 bzw. 3,2 Liter) mit Hilfe eines sauberen Trichters ein.
7. Säubern Sie den Ölmesstab und die Öldichtung.
8. Überprüfen Sie die Öldichtung. Diese muss bei Beschädigungen ausgetauscht werden.
9. Schrauben Sie den Ölmesstab wieder fest. Achtung! Um Beschädigungen an der Öldichtung und im Gewinde des Zylinderdeckels zu vermeiden, die Schraube nicht zu fest anziehen.

Entsorgen Sie das Altöl ordnungsgemäß (Altölsammelstelle vor Ort). Es ist verboten das Altöl in den Boden abzulassen oder mit Abfall zu vermischen.

## ⓘ Hydrauliköl

Für den Hydraulikzylinder empfehlen wir die folgenden Hydrauliköle:

- Shell Tellus T 22
- Aral Vitam Gf 22
- BP Energol HLP 22 → Bestell-Nr. 400142 (1 Liter)
- Mobil DTE 11
- oder gleichwertiges

Keine anderen Ölsorten verwenden. Der Gebrauch von anderen Ölsorten beeinflusst die Funktion des Hydraulikzylinders.

---

## Garantie

---

Bitte beachten Sie die beiliegende Garantieerklärung.

---

## Ersatzteile

---

Entnehmen Sie die Ersatzteile der Zeichnung.

Ersatzteile bestellen:

- Bezugsquelle ist der Hersteller
- erforderliche Angaben bei der Bestellung:
  - Ersatzteil - Nr.
  - gewünschte Stückzahl
  - Modell
  - Bezeichnung des Modells

Beispiel: 360431, 1, Brennholzspalter, ASP 5-520 N

## Mögliche Störungen

Problem	mögliche Ursache	Beseitigung
Stamm wird nicht gespalten (zu wenig Spaltleistung)	<ul style="list-style-type: none"> <li>⇒ Stamm ist nicht richtig positioniert</li> <li>⇒ Stamm überschreitet die zulässigen Abmessungen oder das Holz ist für die Leistung der Maschine zu hart</li> <li>⇒ Spaltkeil spaltet nicht</li> <li>⇒ Öl-Leck</li> <li>⇒ Hydraulikdruck zu niedrig</li> <li>⇒ falsche Anschlussleitung (länger als 10 m oder zu kleiner Aderquerschnitt)</li> </ul>	<ul style="list-style-type: none"> <li>⇒ positionieren Sie den Stamm erneut</li> <li>⇒ Stamm auf zulässige Abmessungen schneiden</li> <li>⇒ Spaltkeil schärfen, auf Grat oder Kerben prüfen</li> <li>⇒ Legen Sie ein Stück Karton unter den Holzspalter, um das Leck zu finden. Zur Problembehebung wenden Sie sich an den Hersteller.</li> <li>⇒ Ölstand überprüfen; wenn nötig Öl nachfüllen. Problem ist nicht zu beheben, bitte wenden Sie sich an den Hersteller.</li> <li>⇒ richtige Anschlussleitung verwenden</li> </ul>
Stammsschieber fährt schwankend oder mit starken Vibrationen aus	<ul style="list-style-type: none"> <li>⇒ Luft im Kreislauf</li> </ul>	<ul style="list-style-type: none"> <li>⇒ Entlüftungsschraube öffnen</li> <li>⇒ Ölstand überprüfen; wenn nötig Öl nachfüllen. Problem ist nicht zu beheben, bitte wenden Sie sich an den Hersteller.</li> </ul>
Stammsschieber fährt nicht aus	<ul style="list-style-type: none"> <li>⇒ Hydraulikpumpe defekt</li> </ul>	<ul style="list-style-type: none"> <li>⇒ Zur Problembehebung wenden Sie sich an den Hersteller.</li> </ul>
Motor läuft nicht an	<ul style="list-style-type: none"> <li>⇒ Netzspannung fehlt</li> <li>⇒ Anschlusskabel defekt</li> <li>⇒ Elektromotor defekt</li> </ul>	<ul style="list-style-type: none"> <li>⇒ Absicherung überprüfen (16 A)</li> <li>⇒ Anschlusskabel austauschen bzw. von einem Elektrofachmann überprüfen lassen</li> <li>⇒ Zur Problembehebung wenden Sie sich an den Hersteller.</li> </ul>
Öl-Leck am Ölmesstab	<ul style="list-style-type: none"> <li>⇒ Öldichtung am Ölmesstab undicht</li> </ul>	<ul style="list-style-type: none"> <li>⇒ Öldichtung auswechseln</li> </ul>

## Technische Daten

Modell	ASP 4-370	ASP 5-520
Bezeichnung	ASP 4-370	ASP 5-520 N
Spaltkraft	40 kN (4 t)	50 kN (5 t)
Holzlänge	370 mm	520
Holzdurchmesser	50 – 250 mm	
Spalthub	302 mm	392 mm
Durchmesser Kolbenstange	30 mm	
Hydrauliköl (max.)	2,7 Liter	3,2 Liter
Elektromotorleistung	P <sub>1</sub> = 1500 W (S3)	
Anschluss	230 V ~ 50 Hz	
Drehzahl	2850 min <sup>-1</sup>	
Abmessungen	Länge 770 x Breite 260 x Höhe 455 mm	Länge 940 x Breite 260 x Höhe 455 mm
Gewicht	36 kg	41 kg



Do not operate machine before having read the operating instructions, understood all the notes and assembled the machine as described here.

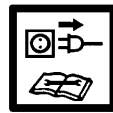

Caution!  
Before starting any repair, maintenance or cleaning work, always switch off the motor and remove the plug from the socket.

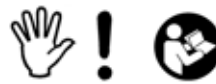

Stop!  
Follow the operating instructions.  
Open the bleed screw

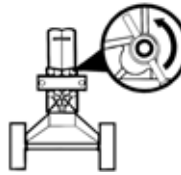

→ Bleeding  
Page 14

Keep the instructions in a safe place for future use.

## Contents

Extent of delivery	1
Symbols machine / operating manual	11
Proper use	11
Residual risks	11
Safe working	12
Description of device	13
Positioning	13
Start-up	13
Working with the log splitter	14
Maintenance and care	15
Guarantee	16
Spare parts	16 / 120
Possible problems	17
Technical data	17
Declaration of Conformity	118

## Symbol machine / packaging



Electrical devices do not go into the domestic rubbish. Give devices, accessories and packaging to an ecofriendly recycling.

According to the European Directive 2002/96/EC on electrical and electronic scrap, electrical devices that are no longer serviceable must be separately collected and brought to a facility for an environmentally compatible recycling.

## Symbols machine



Read the operating and safety instructions thoroughly before commissioning the machine.



Wear safety shoes when working with the machine to protect the feet from falling logs.



Wear safety gloves when working with the machine to protect the hands from chips and splinters.



Wear safety goggles when working with the machine to protect the eyes from chips and splinters.



Do not remove or modify any protection or safety devices.



Nobody else should be in the working area of the machine other than the operator. Keep other persons or animals out of the danger area (minimum distance 5 m).



Danger of being cut or trapped; never touch any dangerous parts when the splitting wedge is in motion.



Caution!  
Always note when the log ram is in motion.



Caution!  
Never remove a log jammed against the wedge by hand.

## Proper use

- The log splitter must only be used for splitting logs.
- The log splitter is only applicable for the private utilization in the field of house and hobby.
- Only straight-cut logs are suitable for use with the log splitter.
- Metal parts (nails, wire etc.) must be removed from logs before splitting.
- Every other form of use is considered improper use. The manufacturer accepts no liability for any damages resulting from improper use, and any risk is in this case borne solely by the user.

## Residual risks

 Even if used properly, **residual risks** can exist even if the relevant safety regulations are complied with due to the design determined by the intended purpose.

Residual risks can be minimised if the "Safety information" and the "Intended usage" as well as the whole of the operating instructions are observed.



Observing these instructions, and taking proper care, will reduce the risk of personal injury or damage to the equipment.

- Failure to observe the safety precautions can lead to injury to the operator or damage to property.
- Risk from electricity, by using non-standard electrical connections.
- Touching live parts of opened electrical components.
- Risk of fire and slipping by leaking hydraulic fluid.

In addition, in spite of all the precautionary measures taken, non-obvious residual risks can still exist.

## Safe working

 Before commissioning this product, read and keep to the following advice. Also observe the preventive regulations of your professional association and the safety provisions applicable in the respective country, in order to protect yourself and others from possible injury.

-  Pass the safety instructions on to all persons who work with the machine.
-  Keep these safety instructions in a safe place.
- Make yourself familiar with the equipment before using it, by reading and understanding the operating instructions.
- Do not use the machine for unsuitable purposes (see "Normal intended use" and "Working with the log splitter").
- Ensure that you have stand in a **secure standing position** and maintain your **balance** at all times.
- Take a **working position**, which is behind the slide of the area of the operating lever. Never stand in the splitting wedge's zone.
- Never stand on top of the machine.
- **Pay attention** at all times. Take care with what you are doing, and approach the work **sensibly**. Do **not** use the machine:
  - when you are **tired**.
  - under the influence of drugs, alcohol or medications that may impair your powers of judgement.
- When working with the machine, always wear
  - protective goggles or face mask
  - safety gloves
  - ear protection, if necessary
  - safety shoes with steel toe-caps
- Wear suitable work clothing:
  - do not wear any loose-fitting clothing or jewellery, since these may be caught or trapped by moving parts
- Within his area of work **the operator** is responsible for third parties.
- The machine may not be operated by **children or young people under the age of 18**.
- Keep **children** away from machine.
- Never operate the machine if **other persons are in the immediate vicinity**.
- **Never** leave the saw **unattended**.
- Keep your **workplace in an orderly condition!** Untidiness can result in accidents.
- Do not overload the machine! You work better and safer in the **given performance range**.
- Only operate the machine with complete and correctly attached **safety equipment** and do not alter anything on the machine that could impair the safety.
- **Faulty or damaged parts** in the device must be replaced immediately.
- Do **not spray machine with water** (this is hazardous due to live components).
- Do **not** leave the machine **standing in the rain** or use when raining.
- Store the **unused machine** in a dry locked place away from the reach of children.

- Switch the machine off and remove the mains plug from the socket when
  - carrying out repair works
  - carrying out servicing and repair works, removal of faults
  - Transporting
  - leaving unattended (even during short interruptions)
- Check the machine for possible damage
  - Before continuing to use the machine, the **protective devices** must be inspected to ensure that they work perfectly and with their intended function
  - Check whether the parts are damaged. All parts must be correctly installed and fulfil all conditions to ensure perfect operation of the saw
  - **Damaged guards** and parts must be properly repaired or exchanged by a recognized, specialist workshop; insofar as nothing else is stated in the instructions for use.
  - Damaged or illegible **safety warning labels** should be **replaced** immediately.

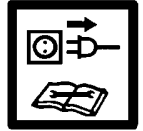

## Electrical safety

- **Electrical connections** must conform to IEC 60245 (H 07 RN-F) with a cable cross-section of at least  $\Rightarrow 2.5 \text{ mm}^2$  for a maximum cable length of up to 10 m
- Never use the machine with a power supply cable of over 10 m in length. Longer power supply cables will cause a drop in voltage. The motor will not be able to provide its maximum performance and the operation of the machine will be impaired.
- When laying the **connecting attachments**, be sure that they do get crushed or bent, and that the plug-and-socket connection does not get wet.
- Do not use the **cable** for purposes for which it is not meant. **Protect** the cable against **heat, oil and sharp edges**. Do not use the cable to pull the plug from the socket.
- Regularly check the **extension cables** and replace them if they are damaged.
- Do **not use any defective connection cables**.
- When working outdoors, only use extension cables especially **approved** and appropriately labelled for outdoor use.
- Do **not set up any provisional** electrical connections.
- **Never bypass** protective devices or deactivate them.

 The **electrical connection** or **repairs** to electrical parts of the machine must be carried out by a certified electrician or one of our customer service points. Local regulations – especially regarding protective measures – must be observed.

 **Repairs** to other parts of the machine must be carried out by the **manufacturer** or one of his customer service points.

 Use only original spare parts, accessories and special accessory parts. Accidents can arise for the user through the **use of other spare parts**. The manufacturer is not liable for any damage or injury resulting from such action.

## Description of device

Fig. 1 ASP 4-370

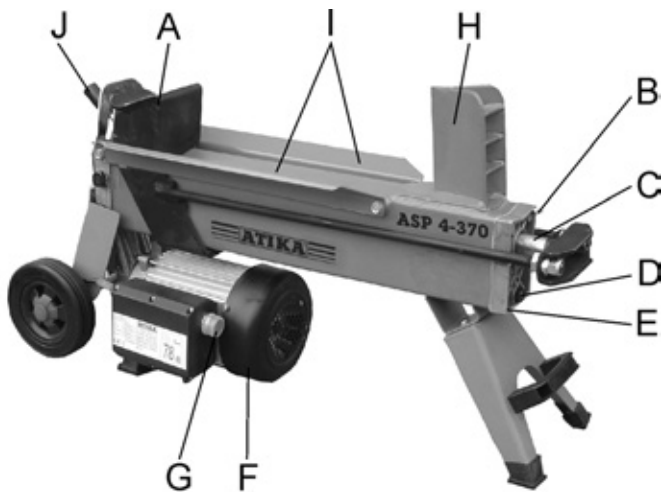
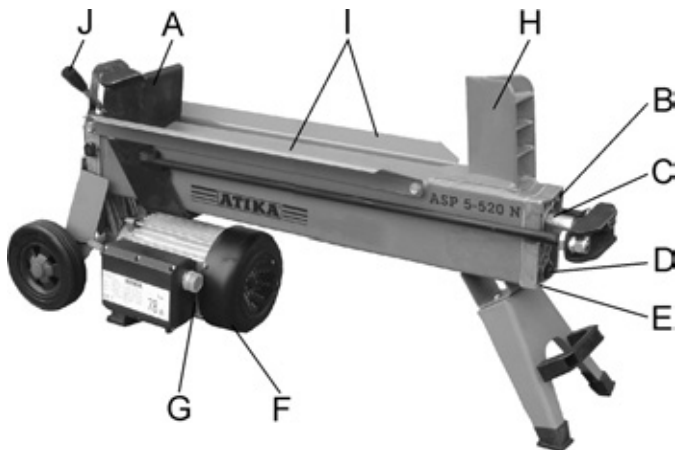

Fig. 2 ASP 5-520 N



A	Log ram	F	Electric motor
B	Bleed screw	G	Operating pushbutton
C	Piston rod	H	Splitting wedge
D	Dipstick	I	Log guide plates
E	Cylinder cover	J	Operating lever

## Positioning

Position the log splitter on a work surface at a height of about 60 – 75 cm, this will create a comfortable working position.

Place chocks under the wheels to prevent the machine rolling during operation.

Ensure that the working area meets the following conditions:

- no danger of slipping
- level
- free of obstacles
- sufficiently well lit

Do not operate the machine in the direct vicinity of gas or petrol pipes or containers, or any other easily inflammable materials.

## Start-up

- Check that the machine is completely and correctly assembled.
- **Before using the shredder**, make sure each time that
  - there are no faulty connections (tears, cuts, etc.)
  - there are no damage at the machine
  - all screws are tight
  - check the hydraulic system for any possible leaks

### ⓘ Mains connection

- Compare the voltage given on the machine model plate e.g. 230 V with the mains voltage and connect the machine to the relevant and properly earthed plug.
- Only use **connection cables** with sufficient diameters.
- Connect the machine via a 30 mA fault current safety switch.

### ⓘ Fuse protection: 16 A

### ⓘ Operating pushbutton

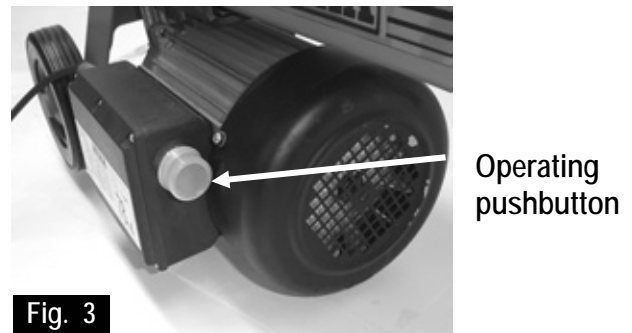

Fig. 3

### ☑ Switching on

Push the green button. The motor is running as long as the green button remains pushed.

### ☑ Switching off

Stop pushing the green button.

⚠ Do not use any device where the operating pushbutton does not work properly. Repair or replace damaged pushbuttons immediately.

### ⓘ Hydraulics

- Never operate the machine in the event of any possible danger from hydraulic fluid.
- Ensure that the machine and working area are clean and free of oil.

#### **Danger of slippage or fire!**

- Check the hydraulic reservoir regularly to ensure that it contains enough hydraulic oil (see "Care and maintenance")

☞ Capacity:	2.7 litres	ASP 4-370
	3,2 litres	ASP 5-520 N

## Working with the log splitter

### ⚠ additional SAFETY INSTRUCTIONS

- The log splitter may only be operated by a single person.
- The machine may only be operated by persons over the age of 18 years, and who have read and understood these operating instructions.
- Wear protective equipment (safety goggles/mask, gloves, safety shoes) to protect yourself from possible injury.
- Never try to split logs containing nails, wire or other similar objects.
- Already split wood and wood chips create a dangerous working area. The operator may stumble, slip or fall. Always keep the working area neat and tidy.
- Never place the hands on or near any moving parts of the machine when it is switched on. Maintain a safe distance from the log, the ram and the wedge in order to protect your hands from injury.
- Split only timber which corresponds to the maximal length to be worked with.

### 👉 What type of logs can I split?

#### Size of logs

	ASP 4-370	ASP 5-520 N
Length	max. 370 mm	max. 520 mm
Diameter	50 – 250 mm	

The log diameter is a recommended guideline figure, because:

- thin logs can be difficult to split if they contain knots or if the fibres are too strong.

Do not try to split green logs. Dry logs are much easier to split, and do not cause jams as often as green (damp) wood.

⚠ Hardwood tend to bursting: Exercise utmost caution!

### 🔧 Operation

#### Two-hand operation

1. Press the operating pushbutton on the electric motor – Fig. 3. Wait a few moments until the motor has reached its operating revolutions and the required pressure has been built up in the hydraulic pump.
2. Press the operating lever down simultaneously – Fig. 4.
  - ➔ The log ram pushes the log against the splitting wedge, and the log will be split.
3. Release the operating lever as well as the operating pushbutton. The log ram will now return to its original starting position – Fig. 5.

Fig. 4

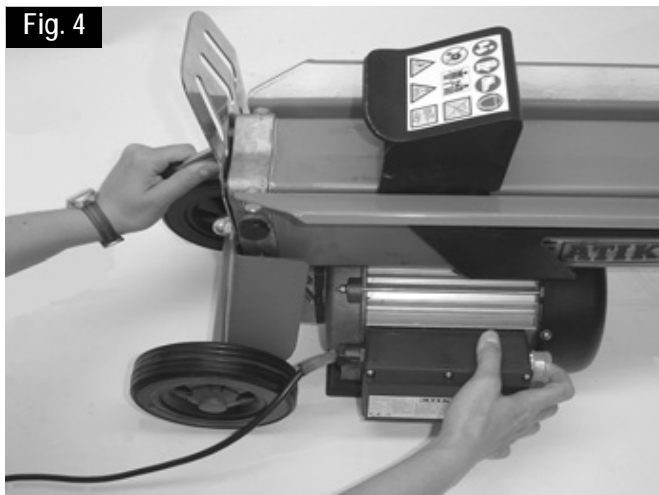
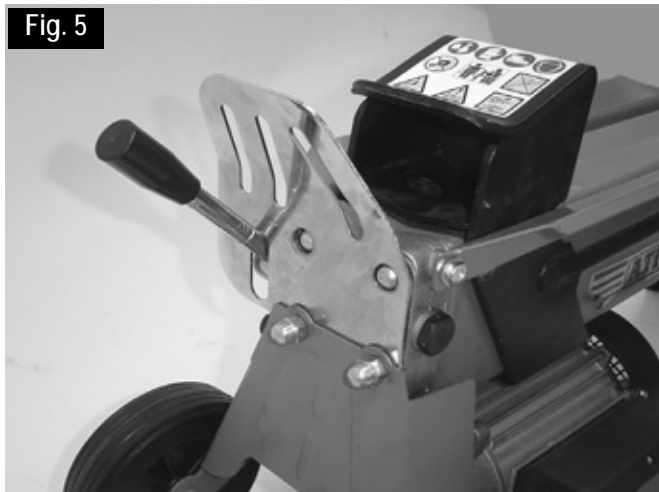

Fig. 5



### 👉 Special instructions for splitting logs:

#### ▪ Preparations:

The logs to be split should be cut to the maximum dimensions (370 or 520 mm long, Ø 50 – 250 mm). Ensure also that the logs are cut straight and square.

Place the log properly on the log splitter, so as not to cause any risk of stumbling or falling to the operator.

#### Bleeding

Open the bleed screw 3 – 4 complete turns – Fig. 6.

Close the bleed screw again when you are finished splitting logs.

Abb. 6

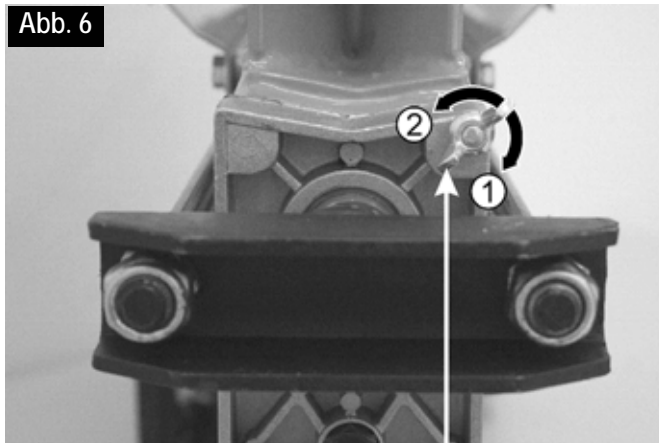

Bleed screw

- ① tighten
- ② open (bleeding)

### ■ Splitting logs:

- Always place the logs lengthwise and flat on the main frame of the log splitter. The log must be enclosed by the log guide plates. Fig. 7

Fig. 7



- Never place the log on the frame at an angle. Fig. 8

Fig. 8

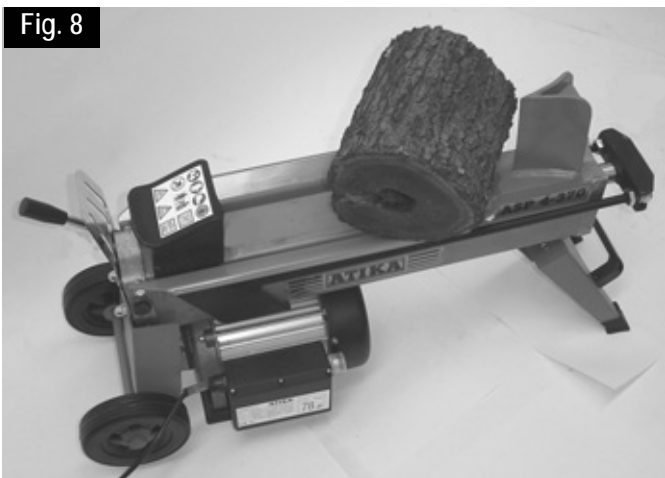

- Always ensure that the splitting wedge and the log ram contact the ends of the log at right-angles.
- Never try to split two logs at once.
- Never try to remove or replace the log during the splitting process.

ⓘ Never try to force the splitting of the log by maintaining the pressure for several seconds. This can lead to damage to the machine.

Reposition the log on the main frame and repeat the splitting process, or put the log to one side.

### How to release a jammed log?

1. Loosen the operating lever as well as the operating pushbutton that the log ram can go back.
1. Place a triangular wooden chock under the log, then move the log ram forward so that it pushes the chock under the jammed log.
2. If the log is not released, keep repeating this procedure, using larger chocks, until the log is released.

⚠ Never use a hammer to release a jammed log, and keep your hands away from the log.

Do **not** enlist the aid of a second person - this is a one-man job.

Do not try to release the log by using a hammer, since this may break the motor block.

### ■ Finishing work:

- Attend to that the log ram has gone back to its basic position.
- Then remove the plug from the power socket.
- Close the bleed screw. Fig. 3
- Follow the care and maintenance instructions.

## Care and maintenance



Remove the plug from the power socket before starting any maintenance or cleaning work.



Wear protective gloves in order to avoid injury to the hands.



Observe the following in order to keep the log splitter in good working order:

- Clean the machine thoroughly after you have finished using it.
- Remove any resin remains on the machine.
- Oil the piston rod (Fig. 1 / 2) regularly with an environmentally friendly spray oil.
- Check the oil level and change the oil as necessary.

### Sharpening the splitting wedge

After extended periods of use, or if the splitting performance is reduced, sharpen the splitting wedge with a file (and remove any burrs). Fig. 9

Fig. 9

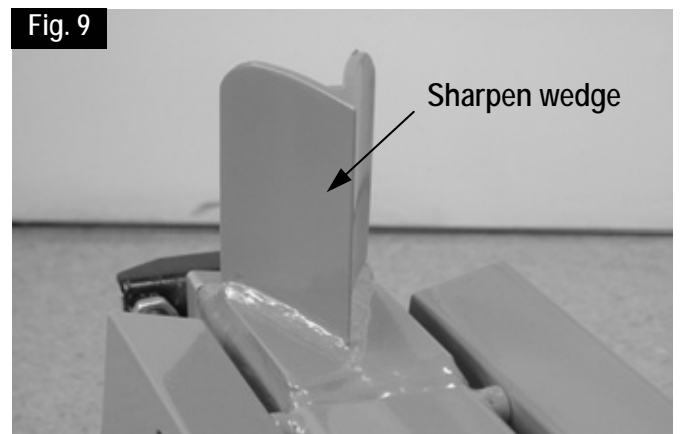

### How do I check the oil level?

1. The log ram must be in its starting position.
2. Stand the log splitter on end, with the filler opening at the top. Fig 10



A second person will be required to up-end and hold the log splitter.

3. Unscrew the dipstick – Fig. 11. Do not drop or lose the oil seal when removing the dipstick.
4. Clean the dipstick and the oil seal.
5. Replace the dipstick fully into the oil reservoir.
6. Now remove the dipstick again, and read off the oil level.

☞ If the oil level is between the two marking on the dipstick, there is sufficient oil in the reservoir.

☞ If the oil level is below the lower marking, more oil should be added with the aid of a clean funnel.

lower marking      upper marking

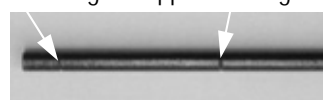

7. Check the oil seal and replace it if it is damaged in any way.

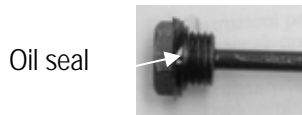

8. Replace the dipstick and screw it firmly into place.  
Caution! Do not tighten the screw too tightly, since this may damage the oil seal or the thread in the cylinder cover.

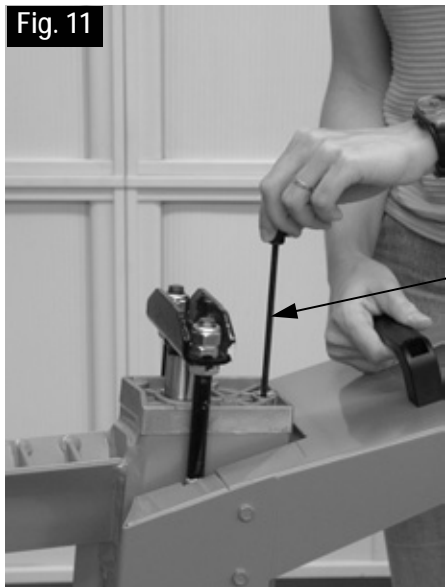

Dipstick

8. Check the oil seal and replace it if it is damaged in any way.  
9. Replace the dipstick and screw it firmly into place.  
Caution! Do not tighten the screw too tightly, since this may damage the oil seal or the thread in the cylinder cover.

**Dispose of the old oil properly (local oil disposal point). The old oil must not be poured into the ground or drainage system, or mixed with other waste.**

### **i** Hydraulic oil

We recommend the following hydraulic oils for the hydraulic cylinder:

- Shell Tellus T 22
- Aral Vitam Gf 22
- BP Energol HLP 22 → order no. 400142 (1 litre)
- Mobil DTE 11
- or equivalent

**Do not use any other types of oil. The use of any other type of oil will adversely affect the operation of the hydraulic cylinder.**

---

### **Guarantee**

---

Please observe the enclosed terms of guarantee.

---

### **Spare parts**

---

Please refer to the drawing for spare parts.

Ordering spare parts:

- available from the manufacturer
- orders must quote the following information:
  - spare parts no.
  - quantity required
  - model
  - name of the model

**Example:** 360431, 1, Log splitter, ASP 5-520 N

### **When should I change the oil?**

The first oil change should be carried out after 50 operating hours, and then every 250 operating hours.

#### **Changing the oil:**

1. The log ram must be in its starting position.
2. Place a container under the log splitter to catch the old oil. The container should have a capacity of at least 4 litres.
3. Unscrew the dipstick. Do not drop or lose the oil seal when removing the dipstick.
4. Now tip the machine to empty the oil into the container.
5. Stand the log splitter on end, with the filler opening at the top.  
Fig 10.

**⚠ A second person will be required to up-end and hold the log splitter.**

6. Pour in the new hydraulic oil (2.7 or 3.2 litres) using a clean funnel.
7. Clean the dipstick and the oil seal.



## Possible problems

Problem	possible cause	remedy
Logs are not being split properly (insufficient splitting performance)	<ul style="list-style-type: none"> <li>⇒ The log is not positioned correctly</li> <li>⇒ The log exceeds the maximum dimensions or the wood is too hard for the performance of the machine</li> <li>⇒ The splitting wedge is not working properly</li> <li>⇒ Oil leak</li>   <li>⇒ Hydraulic pressure too low</li>   <li>⇒ Incorrect connecting lead (longer than 10 m or too small cable cross-section)</li> </ul>	<ul style="list-style-type: none"> <li>⇒ Reposition the log correctly</li> <li>⇒ Cut the log to the required dimensions</li>   <li>⇒ Sharpen the splitting wedge, and check for any burrs or notches</li> <li>⇒ Place a sheet of cardboard under the log splitter in order to locate the leak. To correct the problem, refer to the manufacturer.</li> <li>⇒ Check the oil level and add more oil if necessary. If the problem cannot be rectified, refer to the manufacturer.</li> <li>⇒ Use the correct connecting lead</li> </ul>
Log ram travels out jerkily or under heavy vibration	<ul style="list-style-type: none"> <li>⇒ Air in the circuit</li> </ul>	<ul style="list-style-type: none"> <li>⇒ Open the bleed screw</li> <li>⇒ Check the oil level and add more oil if necessary. If the problem cannot be rectified, refer to the manufacturer.</li> </ul>
Log ram will not move out	<ul style="list-style-type: none"> <li>⇒ Hydraulic pump defective</li> </ul>	<ul style="list-style-type: none"> <li>⇒ To correct the problem, refer to the manufacturer.</li> </ul>
Motor will not start	<ul style="list-style-type: none"> <li>⇒ No electrical power</li> <li>⇒ Connection cable defective</li>   <li>⇒ Electric motor defective</li> </ul>	<ul style="list-style-type: none"> <li>⇒ Check the fuse (16 A).</li> <li>⇒ Replace the connection cable or have it checked by an electrician.</li> <li>⇒ To correct the problem, refer to the manufacturer.</li> </ul>
Oil leak at the dipstick	<ul style="list-style-type: none"> <li>⇒ Oil seal at the dipstick not sealing</li> </ul>	<ul style="list-style-type: none"> <li>⇒ Replace the oil seal.</li> </ul>

## Technical data

Model	ASP 4-370	ASP 5-520
Name	ASP 4-370	ASP 5-520 N
Splitting force	40 kN (4 t)	50 kN (5 t)
Log length	370 mm	520 mm
Log diameter	50 – 250 mm	
Stroke	302 mm	392
Piston rod diameter	30 mm	
Hydraulic oil (max.)	2.7 litres	3.2 litres
Electric motor performance	P <sub>1</sub> = 1500 W (S3)	
Power supply	230 V ~ 50 Hz	
Revolutions	2850 rpm	
Dimensions (Length x Width x Height)	770 x 260 x 455 mm	940 x 260 x 455 mm
Weight	36 kg	41 kg



Vous ne devez pas mettre la machine en route avant d'avoir lu attentivement ce mode d'emploi, d'avoir observé toutes les informations indiquées et d'avoir monté la machine comme décrit.

Conserver ces notice d'utilisation pour tout utilisateur futur.

## Table des matières

Fourniture	1
Symboles utilisés sur cet appareil / Instructions de service	18
Utilisation dans les règles de l'art	18
Risques résiduels	19
Consignes de sécurité	19
Description de l'équipement	20
Installation	20
Mise en service	20
Travaux avec fendeur de bois à brûler	21
Maintenance et entretien	22
Garantie	23
Pièces de rechange	23 / 120
Pannes	24
Caractéristiques techniques	24
Déclaration de conformité	118

## Symboles utilisés sur ces appareils



Avant la mise en service, lire et respecter les instructions de service ainsi que les consignes de sécurité.



Durant les travaux, porter des chaussures de sécurité afin de protéger les pieds contre une chute accidentelle des troncs.



Durant les travaux, porter des gants de protection afin de protéger les mains contre les copeaux et les éclats.



Durant les travaux, porter des lunettes ou une visière de protection afin de protéger les yeux contre les copeaux et les éclats.



Il est interdit de démonter ou de modifier les dispositions de protection et de sécurité.



Seul l'utilisateur doit se tenir dans la zone de travail de la machine. Les autres personnes, tout comme les animaux domestiques et de rente, doivent respecter une distance minimale (5 m).



Risque de coupure et d'écrasement; ne jamais s'approcher des zones dangereuses tant que le coin à refendre est en mouvement.



Attention !  
Toujours observer le mouvement du pousse-tronc.



Attention !  
Ne jamais retirer à la main les troncs coincés dans le coin.

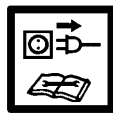

Attention !  
Avant de réaliser les travaux de réparation, de maintenance et d'entretien, arrêter le moteur et retirer la fiche secteur.

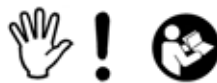

Stop!  
Respecter les instructions d'utilisation.  
Dévisser la vis d'évacuation d'air.

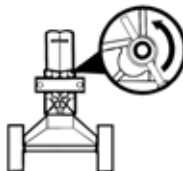

→ Purge  
(cf. page 22)

## Symboles utilisés dans ces notices d'utilisation



**Danger imminent ou situation dangereuse.** L'inobservation de ces indications génère des risques de blessures ou d'endommagements matériels.



**Indications importantes pour un emploi conforme à l'usage prévu.** L'inobservation de ces indications peut provoquer des défauts de fonctionnement.



**Indications pour l'usager.** Ces indications sont d'une aide précieuse pour un emploi optimal des différentes fonctions.



**Montage, exploitation et maintenance.** Ce symbole attire votre attention sur ce que vous devez faire.

## Symboles utilisés sur l'appareil / l'emballage



Les appareils électriques ne doivent pas être éliminer via les ordures ménagères. Éliminer les appareils, les accessoires et leur emballage par voie du recyclage écologique.

Conformément à la directive européenne 2002/96/CE relative aux déchets d'équipements électriques et électroniques, les appareils électriques ne pouvant plus être utilisés doivent être collectés séparément et recyclés d'une manière respectueuse de l'environnement.

## Utilisation dans les règles de l'art

- Le fendeur de bois à brûler convient uniquement pour fendre le bois.
- La fendeuse est destinée exclusivement à l'utilisation privée dans les domaines du bricolage et de l'entretien de la maison.
- Seul le bois découpé convient pour le fendeur de bois à brûler.
- Les pièces métalliques (clous, fil, etc.) doivent impérativement être retirées du bois à fendre.
- Toute utilisation autre est non conforme. Le constructeur décline toute responsabilité pour les dommages en résultat – le risque incombe alors exclusivement à l'utilisateur.

## Risques résiduels

⚠ Même un emploi conforme à l'usage prévu et le respect des consignes de sécurité applicables en la matière ne sauraient exclure tous les risques résiduels générés par la construction et l'emploi de la machine, notamment.

Les risques résiduels sont minimisés en respectant les « consignes de sécurité » et un « emploi conforme à l'usage prévu » comme toutes les indications des présentes instructions de service.

La prise de conscience et la prudence réduisent les risques de blessures et d'endommagements.

- Les mesures de sécurité ignorées ou omises peuvent occasionner des blessures ou des endommagements.
- Dangers d'électrocution en cas d'utilisation de câbles de raccordement non conformes.
- Contact avec des pièces sous tension de composants électriques ouverts.
- Tout déversement d'huile hydraulique provoque le risque de glissement de l'opérateur et d'incendie des chutes de bois.

Il se pourrait donc que des risques résiduels non apparents persistent bien que toutes les mesures de protection aient été prises.

## Consignes de sécurité

⚠ Avant toute mise en service de ce produit, lire et respecter les indications suivantes et les règlements de prévention d'accident de l'association préventive des accidents du travail, particulièrement les règlements de sécurité en vigueur dans les pays respectifs afin d'éviter tout risque d'accident possible.

- ❗ Remettez les consignes de sécurité à toute personne devant travailler avec la machine.
- ❗ Conservez ces consignes de sécurité avec soin.
- Avant l'utilisation, familiarisez-vous avec l'appareil à l'aide des instructions de service.
- Ne pas utiliser l'appareil à des fins non appropriées (voir « Utilisation dans les règles de l'art » et « Travaux avec le feuteur de bois à brûler »).
- Prenez correctement **appui sur vos jambes** et veillez à votre **équilibre** à tout moment.
- Prendre une **Position de travail** située derrière le poussoir dans la zone de la manette de commande. Ne jamais rester dans la zone du coin de fendage.
- Ne vous tenez jamais sur la machine.
- Soyez **attentif**. Soyez conscient de ce que vous faites. Faites preuve de **prudence** lors du travail. N'utilisez **jamais** l'appareil :
  - lorsque vous êtes **fatigué**.
  - Sous l'influence de drogues, de l'alcool ou de médicaments pouvant influencer votre jugement.
- Lors des travaux, portez
  - des lunettes ou une visière de protection
  - des gants de travail
  - une protection de l'ouïe le cas échéant
  - des chaussures de sécurité munies de chapeaux d'acier.
- Portez des vêtements de travail appropriés :
  - pas de vêtements amples ni bijoux (ils pourraient être happés par les pièces mobiles)

- L'**utilisateur** est responsable de la machine à l'égard de tiers dans la zone de travail.
- Il est interdit **aux enfants et aux adolescents** de moins de 18 ans d'utiliser la machine.
- Il convient de s'assurer que des **enfants** ne soient jamais à proximité de l'appareil.
- Ne mettez jamais l'appareil en marche lorsque des **personnes étrangères se trouvent à proximité**.
- Ne laissez jamais l'a **sans surveillance**.
- Veillez à maintenir la **zone de travail en ordre** ! Le désordre peut être la cause d'accidents.
- Ne surchargez pas la machine ! Elle travaille mieux et avec une sécurité accrue dans la **plage indiquée**.
- Veillez au montage complet et correct des **équipements de sécurité** pendant l'exploitation et ne modifiez rien sur la machine qui risquerait d'influencer sa sécurité.
- **Ne pas modifier** l'appareil ou des parties ou pièces de l'appareil.
- L'appareil **ne doit** être **arrosé** d'eau (source de risque car présence de courant électrique).
- **Ne pas travailler** avec l'appareil **lorsqu'il pleut**.
- Conservez les **outillages non utilisés** dans un endroit sec et verrouillé et hors de portée de main des enfants.
- Débranchez la machine et **retirez la fiche de la prise au secteur** en cas de
  - travaux de réparation
  - travaux de maintenance et de nettoyage
  - l'élimination de perturbations
  - transport
  - et si vous quittez (même s'il ne s'agit que d'une brève interruption du travail)

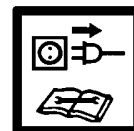

- Vérifiez la machine afin de découvrir tout **endommagement** éventuel.
  - Contrôlez le fonctionnement impeccable et conforme à l'usage prévu des **équipements de sécurité** avec soin avant de poursuivre l'utilisation de la machine.
  - Vérifiez le fonctionnement correct des **pièces mobiles** et assurez-vous qu'elles ne sont ni coincées ni partiellement endommagées. Toutes les pièces sont à monter correctement et toutes les conditions requises sont à remplir afin de garantir une exploitation impeccable de l'appareil.
  - Les **dispositifs de sécurité** et les pièces **endommagés** doivent être réparés ou remplacés convenablement dans un atelier spécialisé reconnu, à moins que d'autres informations ne soient mentionnées dans le mode d'emploi.
  - Les **autocollants de sécurité** endommagés ou illisibles **doivent être remplacés**.

## ⚠ Sécurité électrique

- Réalisation de la **ligne d'alimentation** conformément à IEC 60245 (H 07 RN-F) avec une section de conducteur minimale de 2,5 mm<sup>2</sup> avec une longueur maximale de 10 m.
- Ne jamais employer de lignes d'alimentation de plus de 10 m de long. Les lignes d'alimentation plus longues occasionnent une chute de tension. Le moteur n'atteint plus sa puissance, le fonctionnement de la machine est restreint.
- Lors de la pose de la **ligne de raccordement**, veiller à ce qu'elle ne soit ni coincée, ni compressée, ni pliée et à ce que le connecteur ne soit pas soumis à l'humidité ou tombe dans un liquide quelconque.

- N'employez pas le **câble** à des fins pour lesquelles il n'est pas prévu. **Protégez** le câble contre la **chaleur, l'huile et les arêtes vives**. Ne tirez pas sur le câble pour retirer la fiche de la prise au secteur.
- Vérifiez le **câble de rallonge** à intervalles réguliers et remplacez-le dès que vous constatez un endommagement.
- Ne vous servez **jamais de lignes de raccordement défectueuses**.
- Servez-vous exclusivement de câbles de rallonge spéciaux et **homologués** pour l'extérieur le cas échéant.
- Ne vous servez jamais de **raccordements électriques provisoires**.
- Ne **pontez jamais** les équipements de sécurité et ne les mettez jamais hors service.

**⚠** Tout raccordement électrique, voire des réparations sur des parties électriques de la machine doivent être effectués par des personnes compétentes ou remises à l'un de nos services après-vente. Les règlements locaux, particulièrement en ce qui concerne les mesures de protection sont à respecter.

**⚠** Toutes réparations des différentes pièces de la machine sont à effectuer par le fabricant, ou l'un de ses services après-vente.

**⚠** N'utiliser que des pièces détachées d'origine ou des pièces d'accessoires spéciales. L'utilisation d'autres pièces détachées et d'autres accessoires pourraient entraîner un risque d'accident pour l'utilisateur, le fabricant dégageant toute responsabilité pour tout dommage encouru.

## Description de l'équipement

**Illustration 1** ASP 4-370

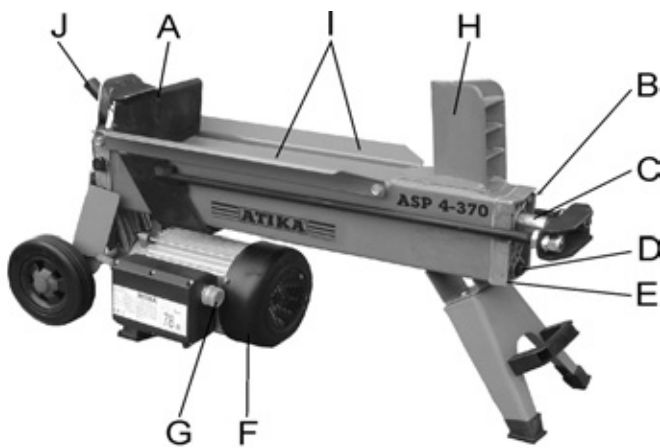

**Illustration 2** ASP 5-520 N

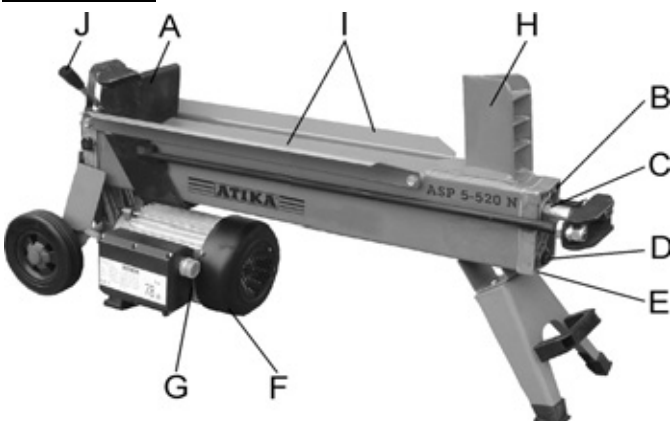

A	Pousse-tronc	F	Moteur électrique
B	Vis d'évacuation d'air	G	Touches de commande
C	Tige de piston	H	Coin à refendre
D	Jauge d'huile	I	Guides-tronc en tôle
E	Culasse de cylindre	J	Manette de commande

## Installation

Installez le fendeur de bois à brûler sur un plan de travail de 60 à 75 cm de haut; cela vous oblige à travailler confortablement.

Bloquez les roues au moyen de cales afin d'éviter tout déplacement durant l'exploitation.

Veillez à ce que la zone de travail remplisse les conditions suivantes :

- antidérapante
- plane
- exempte de risques de trébuchement
- éclairage suffisant.

Il est interdit d'exploiter la machine à proximité de gaz naturel, de conduits d'essence ou d'autres matériaux très inflammables.

## Mise en service

- **Assurez-vous** que l'appareil est intégralement monté et conformément aux réglementations.
- **Avant toute utilisation**, veuillez vérifier
  - que les lignes de raccordement ne présentent pas de défauts (fissures, soudures ou semblables).
  - l'appareil quant aux éventuels endommagements
  - que toutes les vis sont serrées à fond
  - l'absence de fuites sur le système hydraulique.

### **ⓘ** Branchement au secteur

- Comparez la tension de votre secteur, p. ex. 230 V, avec la tension indiquée sur la plaque signalétique de la machine et raccordez la machine à une prise mise à la terre appropriée et conforme aux prescriptions.
- Utilisez un **câble de rallonge** de section suffisante.
- Raccordez la machine au moyen d'un commutateur de sécurité (interrupteur *m* de protection contre les courants de court-circuit) 30 mA.

### **ⓘ** Fuse: 16 A

### **ⓘ** Touches de commande

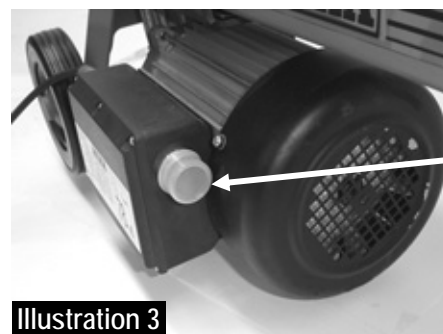

**Illustration 3**

Touches de commande

## Mise en service

Actionner le bouton vert. Le moteur tourne tant que la touche est maintenue appuyée.

## Arrêt

Relâcher le bouton vert.

 Ne jamais utiliser un appareil dont la touche de commande ne fonctionne pas correctement. Faire réparer ou remplacer immédiatement les touches de commande endommagées.

## Système hydraulique

- Ne jamais exploiter la machine lorsque le liquide hydraulique présente un risque.
- Assurez-vous que la machine et la zone de travail sont propres et exemptes de tâches d'huiles.

### Risque de glissement et d'incendie !

- Contrôlez régulièrement si le réservoir contient suffisamment d'huile hydraulique (cf. entretien et maintenance)

 Contenance : 2,7 litres ASP 4-370  
3,2 litres ASP 5-520 N

## Travaux avec le fendeur de bois à brûler

### CONSIGNES DE SECURITE complémentaires

- Le fendeur de bois à brûler doit uniquement être utilisé par une seule personne à la fois.
- Seules les personnes de plus de 18 ans ayant lu et compris les instructions de service peuvent utiliser la machine.
- Portez votre équipement de protection personnelle (lunettes/visière de protection, gants, chaussures de protection) afin de vous protéger contre d'éventuelles blessures.
- Ne jamais fendre de troncs contenant des clous, du fil ou d'autres objets.
- Le bois fendu et les copeaux de bois rendent la zone de travail dangereuse. Risque de trébuchement, glissement et de chute. Veillez à ce que la zone de travail reste ordonnée.
- Ne jamais placer les mains sur les pièces mobiles de la machine lorsque que cette dernière est en marche. Veillez à respecter une distance de sécurité avec le tronc, le poussoir et le coin à refendre afin de protéger vos mains contre les blessures.
- Ne fendre que des morceaux de bois dont la longueur est inférieure ou égale à la longueur max. à traiter.

## Que puis-je fendre?

### Dimensions des troncs à fendre

	ASP 4-370	ASP 5-520 N
Longueur :	370 mm maxi	520 mm maxi
Diamètre :	50 – 250 mm	

Le diamètre est la valeur recommandée fournie à titre indicatif car :

- le bois de faible épaisseur se laisse difficilement fendre car il contient des trous provenant de nœuds ou les fibres sont trop épaisses.

Ne fendez pas de troncs verts. Les troncs secs entreposés se fendent beaucoup plus facilement et n'occasionnent pas de grippage aussi souvent que le bois vert (mouillé).

 Les bois durs ont tendance à éclater. Procéder avec une extrême prudence!

## Utilisation

### Exploitation à deux mains

1. Appuyez sur les touches de commande du moteur électrique - (illustration 3). Attendez quelques secondes jusqu'à ce que le moteur atteigne sa vitesse finale et que la pression soit générée dans la pompe hydraulique.
2. Abaissez simultanément la manette de commande (illustration 4).  
→ Le pousse-troncs pousse le tronc contre le coin à refendre. Le tronc est fendu.
3. Relâchez le levier de commande et les touches de commande, le pousse-troncs revient en position initiale (illustration 5).

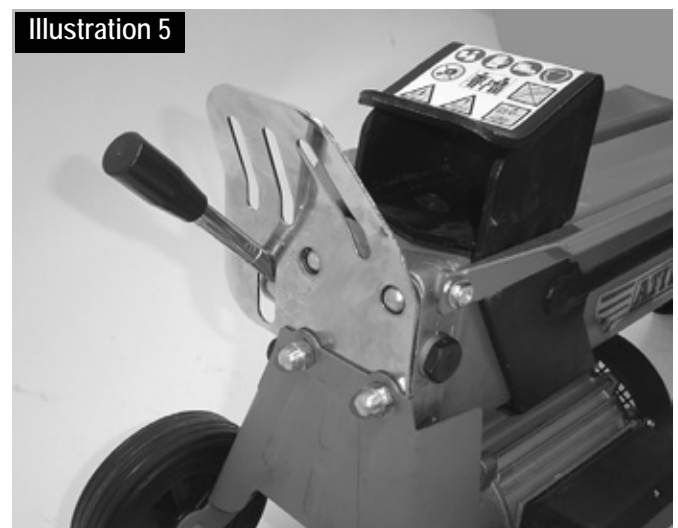
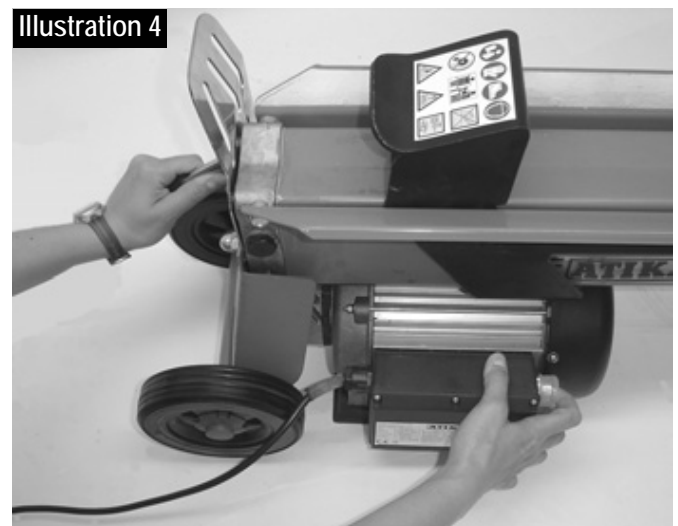

### Instructions particulières pour la fente :

#### ▪ Conditionnement :

Conditionnez le bois à fendre aux dimensions maximales (370 ou 520 mm de long, Ø 50 à 250 mm) et veillez à ce que le bois soit découpé en ligne droite. Positionnez le bois sur le fendeur de manière à ne pas vous mettre en danger (risque de trébuchement).

## Purge

Dévissez la vis d'évacuation d'air de 3 à 4 tours (illustration 6). Resserrez seulement la vis après avoir achevé la fente du bois.

Illustration 6

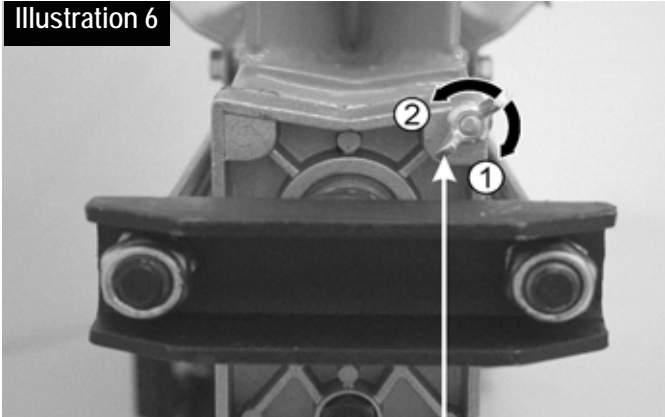

vis d'évacuation d'air

- ① serrer      ② dévisser (purge)

### ▪ Fente du bois:

- Positionnez toujours les troncs dans le sens de la longueur et à plat sur le châssis principal du fendeur. Le tronc doit être entouré par les guides-troncs (illustration 7).

Illustration 7

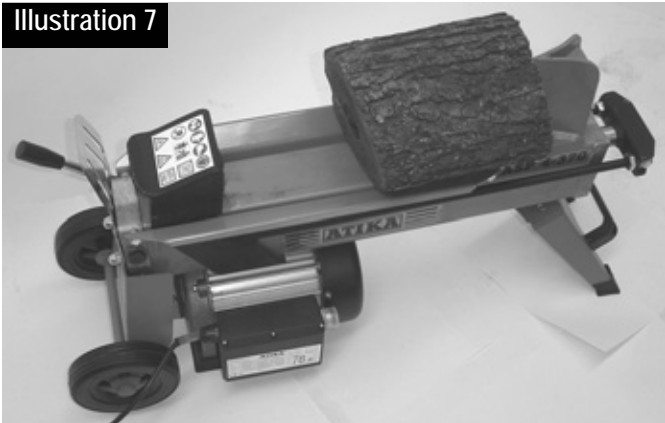

- Ne jamais positionner le tronc en biais sur le châssis porteur (illustration 8).

Illustration 8

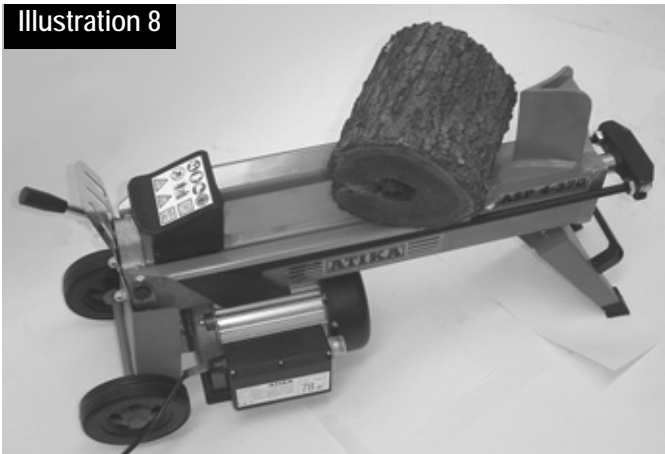

- Toujours veillez à ce que le coin à refendre et le pousse-tronc saisissent verticalement les extrémités du tronc.
- Ne jamais fendre deux troncs d'un coup.
- Ne jamais rajouter ou remplacer le bois durant la procédure.
- ⓘ Ne jamais forcer la fente du tronc en maintenant la poussée durant plusieurs secondes. Cela pourrait endommager la machine.

Repositionnez le tronc sur le châssis principal puis répéter la procédure de fente ou mettez le tronc de côté.

## Comment libérer un tronc coincé ?

1. Relâcher la manette de commande et la touches de commande afin de pouvoir rentrer le pousseur de bûches.
1. Insérez une cale triangulaire en bois sous le tronc, déployez le pousse-tronc de manière à ce qu'il pousse la cale sous le tronc coincé.
2. Si le tronc ne se libère pas, répéter la procédure avec des cales toujours plus grandes.

⚠ Lors de la libération, ne jamais frapper avec un marteau sur le tronc ou placez les mains à proximité du tronc. Ne demandez pas d'aide à une seconde personne. N'essayez pas de libérer le tronc en frappant à l'aide d'un outil. Cela pourrait occasionner une rupture du bloc-moteur.

### ▪ Achèvement du travail :

- Veiller à ce que le pousseur de bûches soit rentré dans sa position de départ.
- Retirez ensuite la fiche secteur.
- Resserrez à fond la vis d'évacuation d'air (illustration 8).
- Observer les instructions d'entretien et de maintenance.

## Maintenance et entretien

Avant d'effectuer des travaux d'entretien et de maintenance, retirer la fiche secteur.



⚠ Porter des gants de protection afin d'éviter de se blesser les mains.

- ⓘ Observer les points suivants afin de ne pas entraver le bon fonctionnement du fendeur de bois à brûler :
  - Nettoyez soigneusement la machine après chaque utilisation.
  - Éliminez les résidus de résine.
  - Lubrifiez régulièrement la tige du piston (illustration 7) à l'aide d'huile pulvérisée respectant les impératifs écologiques.
  - Contrôlez le niveau d'huile, respectivement remplacez l'huile.

## Affûtage du coin à refendre

Après une utilisation prolongée ou lorsque l'aptitude au dédoublement est réduit, affûter le coin à refendre à l'aide d'une lime fine (éliminer les ébarbures) (illustration 1/2).

Illustration 9

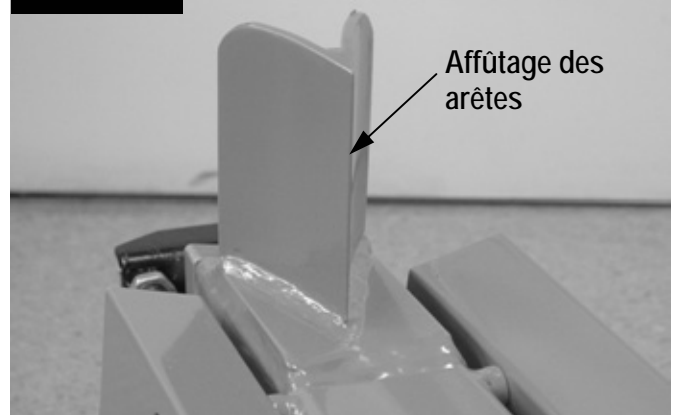

## ☑ Comment contrôler le niveau d'huile ?

1. Le pousse-tronc doit se trouver en position initiale.
2. Basculez le coin à refendre de manière à ce que l'orifice de remplissage pointe vers le haut (illustration 10).

⚠ **Faire appel à une seconde personne pour positionner et tenir le coin à refendre.**

3. Dévissez la jauge d'huile (illustration 11). Ne perdez pas le joint d'étanchéité lorsque vous retirez la jauge.
4. Nettoyez la jauge d'huile et le joint d'étanchéité.
5. Enfoncez la jauge jusqu'à la butée dans l'orifice.
6. Retirez à nouveau la jauge de l'orifice.

🔧 Lorsque le niveau d'huile est compris entre les deux repères, le réservoir contient suffisamment d'huile.

🔧 Lorsque le niveau d'huile se situe au-dessous du repère inférieur, il faut rajouter de l'huile à l'aide d'un entonnoir propre.

Repère inférieur      Repère supérieur



7. Contrôlez le joint d'étanchéité. Le remplacer en cas de détérioration.

Joint d'étanchéité



8. Revissez à fond la jauge d'huile.  
Attention ! Afin d'éviter d'endommager le joint d'étanchéité et le filet de la culasse du cylindre, la vis ne doit pas être serrée à fond.

Illustration 10



Illustration 11

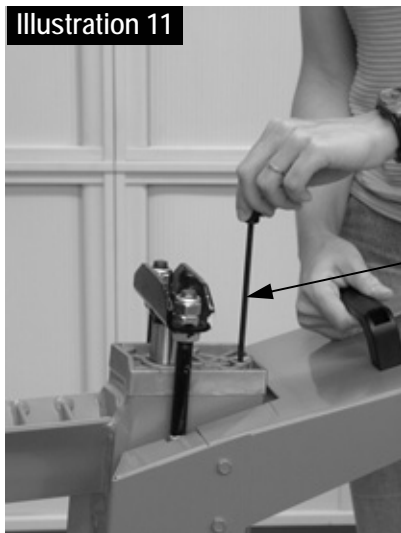

## ☑ Quand faut-il faire une vidange ?

Première vidange après 50 heures de service puis toutes les 250 heures.

### Vidange :

1. Le pousse-tronc doit se trouver en position initiale.
2. Placez un récipient pouvant contenir 4 litres d'huile sous le fendeur de bois.
3. Dévissez complètement la jauge d'huile. N'oubliez pas le joint d'étanchéité lors du retrait.
4. Basculez ensuite la machine afin de vider l'huile contenue dans le réservoir.
5. Basculez ensuite le coin à refendre de manière à ce que l'orifice de remplissage pointe vers le haut (illustration 10).

⚠ **Faire appel à une seconde personne pour positionner et tenir le coin à refendre.**

6. Versez l'huile hydraulique de rechange (2,7 ou 3,2 litres) à l'aide d'un entonnoir propre.
7. Nettoyez la jauge d'huile et le joint d'étanchéité.
8. Contrôlez le joint d'étanchéité. Le remplacer en cas de détérioration.
9. Revissez à fond la jauge d'huile.  
Attention ! Afin d'éviter d'endommager le joint d'étanchéité et le filet de la culasse du cylindre, la vis ne doit pas être serrée à fond.

**Éliminez l'huile usée conformément à la réglementation en vigueur (point de collecte d'huile usée sur place). Il est interdit de vidanger les huiles usées dans le sol ou de les mélanger aux déchets.**

## ⓘ Huile hydraulique

Pour le cylindre hydraulique, nous recommandons les huiles hydrauliques suivantes :

- Shell Tellus T 22
- Aral Vitam Gf 22
- BP Energol HLP 22 → réf. de commande 400142 (1 litre)
- Mobil DTE 11
- ou des huiles équivalentes

**Ne pas employer d'autres sortes d'huiles. L'emploi d'autres sortes d'huiles se répercute sur le fonctionnement du cylindre hydraulique.**

---

## Garantie

---

Veillez tenir compte de la déclaration de garantie ci-jointe.

---

## Pièces de rechange

---

Pour les pièces de rechange, veuillez vous reporter au schéma.

Commande de pièces de rechange:

- la source d'approvisionnement est le constructeur
- indications nécessaires pour la commande:
  - n° de pièce de rechange
  - nombre d'unités souhaité
  - modèle
  - désignation de modèle

Exemple: 360431, 1, Fendeur de bois à brûler, ASP 5-520 N

## Pannes possibles

Problème	Source	Remède
Le tronc n'est pas fendu (puissance insuffisante).	<ul style="list-style-type: none"> <li>⇒ Positionnement incorrect du tronc</li> <li>⇒ Le tronc dépasse les dimensions maximales autorisées ou le bois est trop dur pour la puissance de la machine</li> <li>⇒ Le coin à refendre ne fend pas</li> <li>⇒ Fuite d'huile</li> <li>⇒ Pression hydraulique trop basse</li> <li>⇒ Ligne d'alimentation incorrecte (plus de 10 m de long ou section trop faible)</li> </ul>	<ul style="list-style-type: none"> <li>⇒ Repositionner le tronc</li> <li>⇒ Couper le tronc aux dimensions maximales autorisées</li> <li>⇒ Affûter le coin à refendre, contrôler l'absence d'ébarbures et d'encoches</li> <li>⇒ Placer un morceau de carton sous le fendeur pour localiser la fuite. Pour y remédier, s'adresser au constructeur.</li> <li>⇒ Contrôler le niveau d'huile ; le cas échéant, en rajouter. Problème insoluble. Prière de s'adresser au constructeur.</li> <li>⇒ Employer une ligne appropriée</li> </ul>
Le pousse-tronc est instable ou soumis à de fortes vibrations	<ul style="list-style-type: none"> <li>⇒ Le circuit contient de l'air</li> </ul>	<ul style="list-style-type: none"> <li>⇒ Ouvrir la vis d'évacuation d'air</li> <li>⇒ Contrôler le niveau d'huile ; le cas échéant, en rajouter. Problème insoluble. Prière de s'adresser au constructeur.</li> </ul>
Le pousse-tronc ne se déplace pas	<ul style="list-style-type: none"> <li>⇒ Pompe hydraulique défectueuse</li> </ul>	<ul style="list-style-type: none"> <li>⇒ S'adresser au constructeur ou à une autre entreprise afin de remédier au problème.</li> </ul>
Le moteur ne fonctionne pas	<ul style="list-style-type: none"> <li>⇒ Absence de courant</li> <li>⇒ Câble d'alimentation défectueux</li> <li>⇒ Moteur électrique défectueux</li> </ul>	<ul style="list-style-type: none"> <li>⇒ Contrôler la protection par fusible (16 A)</li> <li>⇒ Remplacer le câble d'alimentation ou le faire contrôler par un électricien</li> <li>⇒ S'adresser au constructeur afin de remédier au problème.</li> </ul>
Fuite d'huile sur la jauge d'huile	<ul style="list-style-type: none"> <li>⇒ Joint d'étanchéité de la jauge d'huile n'est pas étanche</li> </ul>	<ul style="list-style-type: none"> <li>⇒ Remplacer le joint d'étanchéité</li> </ul>

## Caractéristiques techniques

Modèle	ASP 4-370	ASP 5-520
Désignation du type	ASP 4-370	ASP 5-520 N
Force de dédoublement	40 kN (4 t)	50 kN (5 t)
Longueur maximale du bois	370 mm	520 mm
Diamètre du bois	50 à 250 mm	
Course de dédoublement	302 mm	392 mm
Diamètre de la tige du piston	30 mm	
Huile hydraulique (maxi)	2,7 litres	3,2 litres
Puissance du moteur électrique	P = 1500 W ( S3 )	
Alimentation électrique	230 V ~ 50 Hz	
Régime	2850 min <sup>-1</sup>	
Dimensions (longueur x largeur x hauteur)	770 x 260 x 455 mm	940 x 260 x 455 mm
Poids	36 kg	41 kg



## Pannes possibles

Problème	Source	Remède
Le tronc n'est pas fendu (puissance insuffisante).	<ul style="list-style-type: none"> <li>⇒ Positionnement incorrect du tronc</li> <li>⇒ Le tronc dépasse les dimensions maximales autorisées ou le bois est trop dur pour la puissance de la machine</li> <li>⇒ Le coin à refendre ne fend pas</li> <li>⇒ Fuite d'huile</li> <li>⇒ Pression hydraulique trop basse</li> <li>⇒ Ligne d'alimentation incorrecte (plus de 10 m de long ou section trop faible)</li> </ul>	<ul style="list-style-type: none"> <li>⇒ Repositionner le tronc</li> <li>⇒ Couper le tronc aux dimensions maximales autorisées</li> <li>⇒ Affûter le coin à refendre, contrôler l'absence d'ébarbures et d'encoches</li> <li>⇒ Placer un morceau de carton sous le fendeur pour localiser la fuite. Pour y remédier, s'adresser au constructeur.</li> <li>⇒ Contrôler le niveau d'huile ; le cas échéant, en rajouter. Problème insoluble. Prière de s'adresser au constructeur.</li> <li>⇒ Employer une ligne appropriée</li> </ul>
Le pousse-tronc est instable ou soumis à de fortes vibrations	<ul style="list-style-type: none"> <li>⇒ Le circuit contient de l'air</li> </ul>	<ul style="list-style-type: none"> <li>⇒ Ouvrir la vis d'évacuation d'air</li> <li>⇒ Contrôler le niveau d'huile ; le cas échéant, en rajouter. Problème insoluble. Prière de s'adresser au constructeur.</li> </ul>
Le pousse-tronc ne se déplace pas	<ul style="list-style-type: none"> <li>⇒ Pompe hydraulique défectueuse</li> </ul>	<ul style="list-style-type: none"> <li>⇒ S'adresser au constructeur ou à une autre entreprise afin de remédier au problème.</li> </ul>
Le moteur ne fonctionne pas	<ul style="list-style-type: none"> <li>⇒ Absence de courant</li> <li>⇒ Câble d'alimentation défectueux</li> <li>⇒ Moteur électrique défectueux</li> </ul>	<ul style="list-style-type: none"> <li>⇒ Contrôler la protection par fusible (16 A)</li> <li>⇒ Remplacer le câble d'alimentation ou le faire contrôler par un électricien</li> <li>⇒ S'adresser au constructeur afin de remédier au problème.</li> </ul>
Fuite d'huile sur la jauge d'huile	<ul style="list-style-type: none"> <li>⇒ Joint d'étanchéité de la jauge d'huile n'est pas étanche</li> </ul>	<ul style="list-style-type: none"> <li>⇒ Remplacer le joint d'étanchéité</li> </ul>

## Caractéristiques techniques

Modèle	ASP 4-370	ASP 5-520
Désignation du type	ASP 4-370	ASP 5-520 N
Force de dédoublement	40 kN (4 t)	50 kN (5 t)
Longueur maximale du bois	370 mm	520 mm
Diamètre du bois	50 à 250 mm	
Course de dédoublement	302 mm	392 mm
Diamètre de la tige du piston	30 mm	
Huile hydraulique (maxi)	2,7 litres	3,2 litres
Puissance du moteur électrique	P = 1500 W ( S3 )	
Alimentation électrique	230 V ~ 50 Hz	
Régime	2850 min <sup>-1</sup>	
Dimensions (longueur x largeur x hauteur)	770 x 260 x 455 mm	940 x 260 x 455 mm
Poids	36 kg	41 kg



Вие не трябва да пускате машината в експлоатация, преди да сте прочел/а/ това ръководство за експлоатация, да сте обърнали внимание на всички зададени указания и да сте монтирали уреда, както е описано.

**Запазете ръководството за бъдещо ползване.**

## Съдържание

Обем на доставката	1
Символи на уреда / Ръководство за обслужване	25
Употреба по предназначение	25
Остатъчни рискове	26
Сигурност при работа	26
Описание на уреда	27
Поставяне	27
Пускане в експлоатация	27
Работа с уреда за цепене на дърва за горене	28
Техническа поддръжка	30
Гаранция	31
Резервни части	31 / 120
Възможни неизправности	31
Технически данни	32
Декларация за съответствие	118

## Символични означения на уреда



Преди пускането в експлоатация да се прочете ръководството за експлоатация и да се вземат под внимание и указанията за безопасност.



При работа да се носят предпазни обувки, за да се предпазва стъпалото от падащи стволове.



При работа да се носят предпазни ръкавици, за да се предпазват дланите от стърготини и трески.



При работа да се носи предпазен визьор, за да се предпазва лицето от стърготини и трески.



Забранено е да се отстраняват или да се променят предпазни приспособления и приспособления за безопасност.

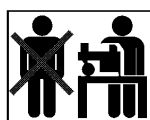

В работната област на машината може да стои само едно обслужващо лице. Лица, които не взимат участие, както и домашни и полезни животни трябва да бъдат държани далеч от опасната област (минимално разстояние 5 m).



Опасност от порязване и премазване; никога да не се докосват опасни области, когато се движи разпорния клин.



Внимание! Подвижни машинни детайли!

Винаги да се внимава за движението на плъзгача на стволовете.



Внимание!

Да не се отстранява никога с ръце стебло, което е заседнало в клина.



Внимание!

Преди ремонт, техническа поддръжка и почистване изключете двигателя и издърпайте щепсела от контакта.

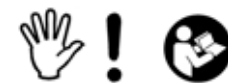

Стоп!

Да се спазва ръководството за употреба.

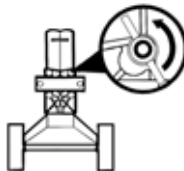

Да се освободи обезвъздушителния винт!

→ **Обезвъздушаване**  
страница 29

## Символи в ръководството за обслужване



**Грозеща опасност или опасна ситуация.** Неспазването на тези указания може да доведе до наранявания или материални щети.



**Важни указания за правилна работа.** Неспазването на тези указания може да доведе до неизправности.



**Указания за ползвателя.** Тези указания ще ви помогнат да използвате оптимално всички функции.



**Монтаж, обслужване и техническа поддръжка.** Тук се обяснява какво точно трябва да направите.

## Символични означения на уреда / Опаковка



Електрическите уреди не бива да се изхвърлят в контейнерите за битови отпадъци.

Според европейската директива 2002/96/ЕО за старите електрически и електронни уреди неизползваемите електрически уреди трябва да се събират разделно и да се рециклират, без да се вреди на околната среда.

## Употреба по предназначение

- Уредът за цепене на дърва за горене може да се използва само за цепене на дървесина.
- Уредът за цепене на дърва за горене е приложен единствено за частна употреба в областта на дома и за хоби.
- Само право нарязана дървесина е подходяща за уреда за цепене на дърва за горене.
- Метални части (пирони, тел, и т.н.) трябва на всяка цена да бъдат отстранение от дървесината, която ще се нацепва.
- Всяка употреба извън това се счита за употреба не по предназначение. За повреди, които възникват в резултат на това, производителят не носи отговорност – рискът затова е изключително за сметка на ползвателя.

## Остатъчни рискове

 Въпреки спазването на всички разпоредби за безопасност при употреба по предназначение също могат да съществуват остатъчни рискове поради конструкцията, обусловена от целта на употреба на уреда.

Остатъчните рискове могат да бъдат минимизирани, когато „указанията за безопасност“ и „употребата по предназначение“, както и ръководството за експлоатация като цяло бъдат взети под внимание.



Вниманието и предпазливостта намаляват риска от нараняване на хора и причиняване на повреди.

- Игнорирани или пропуснати мерки за безопасност могат да доведат до наранявания при обслужващото лице или до увреждането на собственост.
- Опасност посредством електрически ток, при употребата на електрически присъединителни проводници, които не са изправни.
- Допир до детайли, които провеждат напрежение, при отворени електрически конструктивни елементи.
- Съществува опасност от пожар и подхлъзване поради изтекла хидравлична течност.

Въпреки всички предприети мерки могат да съществуват остатъчни рискове, които не са очевидни.

## Сигурност при работа

 **Затова прочетете и вземете под внимание следните указания и разпоредби за предотвратяване на злополуки на Вашето професионална организация, респективно валидните в съответната държава определения за безопасност преди пускането в експлоатация на този продукт, за да предпазите себе си и другите от възможни наранявания.**

-  Предоставяйте указанията за безопасност на всички лица, които работят с уреда.
-  Съхранявайте добре указанията за безопасност.
- Преди употреба се запознайте с уреда с помощта на ръководството за експлоатация.
- Не използвайте уреда за цели, за които не е предназначен (погледни „Употреба по предназначение“ и „Работа с уреда за нацепване на дърва за горене“).
- Дръжте тялото си в **стабилно положение** и във всеки момент пазете **равновесие**.
- Заемете **работна стойка**, която се намира зад шибъра в областта на ръсохватката за обслужване. Никога не трябва да стоите в областта на разцепващия клин.
- Никога не стойте върху машината.
- Бъдете внимателни. Внимавайте какво правите. Подхождайте разумно към работата. Не използвайте уреда, ако сте уморени или сте под влиянието на наркотици, алкохол или медикаменти. Моментното невнимание при използване на уреда може да доведе до сериозни наранявания..
- При работа носете
  - Предпазни очила или предпазен визьор
  - Предпазни ръкавици
  - При необходимост предпазители за слуха
  - Предпазни обувки със стоманена капачка

- Носете подходящо работно облекло:
  - Да не се носят широко облекло или украшения (те могат да бъдат захванати от подвижни части)
- **Обслужващото лице** е отговорно в работната област на машината спрямо трети лица.
- **Деца и младежи** под 18 не може да обслужват машината.
- Дръжте **децата** настрани от уреда.
- Не използвайте никога уреда, докато в близост има лица, които не взимат участие.
- Не оставяйте уреда **никога без надзор**.
- Поддържайте **подредена Вашата работна област!** Безредието може да има за последствие злополуки.
- Не претоварвайте уреда! Ще работите по-добре и по-сигурно в **дадения обхват на мощността**.
- Използвайте уреда само с комплексни и правилно поставени **защитни приспособления** и не променяйте нищо в уреда, което би ограничило безопасността.
- **Не изменяйте** уреда, съответно частите на уреда.
- Никога не оставяйте уреда включен, когато е поставен на една страна. Уредът е бил проектиран единствено за работа в изправено положение.
- Не пръскайте уреда с вода (източник на опасност е електрическият ток). (източник на опасност електрически ток).
- Машината **да не се оставя на дъжд** или да се работи при дъжд.
- Да се съхранява единствено **на сухо място** извън областта на достъп на деца.
- Не пръскайте уреда с вода (източник на опасност е електрическият ток). (източник на опасност електрически ток).
- Изключете уреда и извадете **щепсела за електрическата мрежа от контакта** при:
  - ремонтни работи
  - техническа поддръжка и почистване
  - отстраняване на неизправности
  - проверка, дали захранващите кабели са оплетени или повредени
  - Транспорт
  - напускане на уреда (също и при кратковременни прекъсвания).
  - необикновени шумове и вибрации
- Проверявайте уреда за евентуални **повреди**:
  - Преди по-нататъшна употреба на уреда следва да бъдат проверени **предпазните устройства** по отношение на тяхното безупречно действие, съобразно предназначението им.
  - Проверете за наличието на повредени или неизправни части.
  - **Повредени предпазни приспособления** следва да бъдат поправени или заменени според изискванията от оторизирана специализирана сервизна служба, ако в ръководството за ползване не посочено друго.
  - Повредените или нечетливи лепенки с указания за безопасност трябва да се сменят.

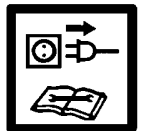

## Електрическа безопасност

- Изпълнение на електрическата съединителна линия в съответствие с IEC 60245 (H 07 RN-F) с разрез на кабелните жила от минимално
  - ⇒ 1,5 mm<sup>2</sup> при дължина на кабелите до 10 m

- Да не се използват никога присъединителни проводници над 10 m. По-дълги присъединителни проводници предизвикват спад на напрежението. Двигателят вече не достига максималната си мощност, функцията на машината се намалява.
- При полагането на **присъединителните линии** трябва да бъде обърнато внимание на това, те да не бъдат притискани, прегъвани и щепселното съединение да не бъде намокрено.
- Не използвайте **кабела** за цели, за които той не е предназначен. **Защитете** кабела от **загриване, масло и остри ръбове**. Не използвайте кабела, за да изтеглите щепсела от контакта.
- Контролирайте редовно **удължителните кабели** и ги заменяйте, когато са повредени.
- Не използвайте **дефектни захранващи кабели**.
- На открито ползвайте само удължителни кабели, които са **разрешени** за това и имат съответното обозначение.
- **Не използвайте временни** електрически връзки.
- **Никога не шунтирайте** защитните устройства и не ги извеждайте от експлоатация.

**⚠** Електрическото присъединяване респ. ремонтите на електрически части на уреда трябва да бъдат извършвани от **концесиониран** специалист по електротехника или от някой от нашите сервизни центрове за клиенти. Трябва да се спазват местните разпоредби и най-вече тези, които са свързани със защитните мерки.

**⚠** Ремонтите на други части на уреда трябва да бъдат извършвани от страна на **производителя** респ. от някой от неговите сервизни центрове за клиенти.

**⚠** Да се използват само оригинални резервни части. **Използването на други резервни части** може да доведе до злополуки с ползвателя. За произтичащите от това щети производителят не носи отговорност.

## Описание на уреда

Фиг. 1 ASP 4-370

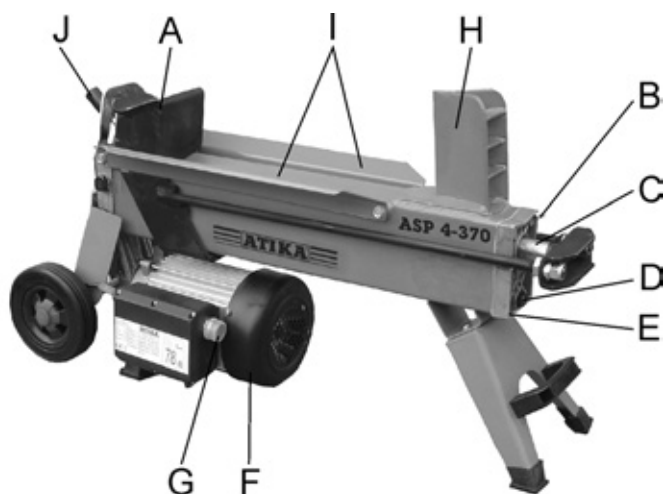

Фиг. 2 ASP 5-520 N

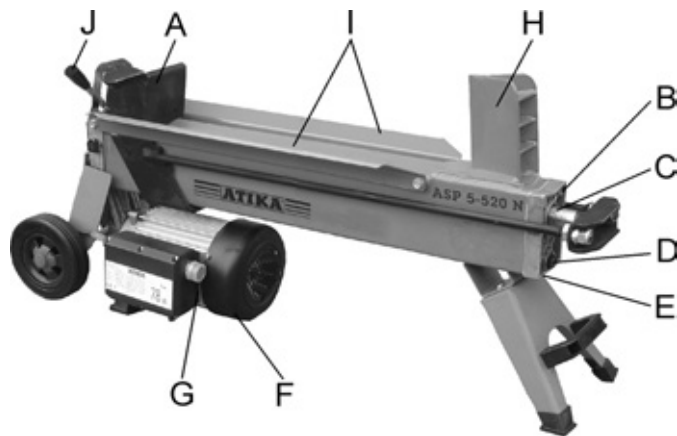

A	Плъзгач за стволите	F	Електродвигател
B	Обезвъздушителен винт	G	Бутон за обслужване
C	Мотовилка	H	Разпорен клин
D	Пръчка за измерване на маслото	I	Направляващи ламарини за стволите
E	Капак на цилиндъра	J	Ръкохватка за обслужване

## Поставяне

За да заемете удобна стойка за работа, поставете уреда за цепене на дърва на работна повърхност с височина 60 – 75 cm.

Блокирайте колелата с клинове, за да избегнете тръгване по време на работа.

Обърнете внимание на това, работната област да отговаря на следните условия:

- да е защитена от подхлъзване
- да се равна
- да е свободна от опасности за подхлъзване
- достатъчно светлина.

Да не се експлоатира машината в близост до газ, бензинови канали или други лесно горими материали.

## Пускане в експлоатация

- **Убедете се**, че уредът е монтиран изцяло и в съответствие с предписанията.
- **Преди всяко ползване** проверете следното:
  - **присъединителните кабели** – за дефектни места (пукнатини, срезове или други подобни);
  - ⚠ **не използвайте дефектни кабели**
  - уреда – за евентуални повреди (погледни безопасна работа)
  - дали всички винтови съединения са затегнати здраво
  - хидравликата за течове

### ⓘ Присъединяване към електрическата мрежа

- Сравнете посоченото върху фабричната табелка напрежение с напрежението в мрежата и свържете уреда към съответния контакт, който отговаря на предписанията.

- Използвайте **удължителен кабел** с достатъчно голямо напречно сечение.
- Не използвайте **дефектни захранващи кабели**.
- Присъединете уреда през **дефектно-токовата защита 30 mA**.

## ⓘ Предпазител: 16 А

## ⓘ Бутон за обслужване

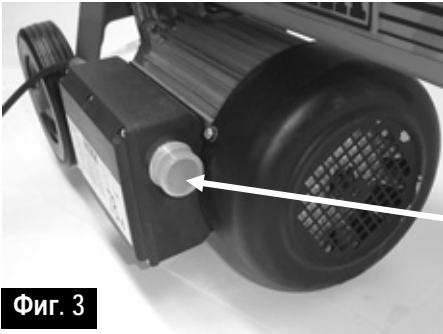

Бутон за обслужване

Фиг. 3

### 🔧 Включване

Натиснете зеления бутон за обслужване. Двигателят работи, докато държите зеления бутон за обслужване включен.

### 🔧 Изключване

Пуснете отново зеления бутон за обслужване.

⚠ Не използвайте уред, при който бутонът за обслужване не функционира съгласно реда. Дайте повредени бутони за обслужване за ремонт или за смяна.

## ⓘ Хидравлика

- Не използвайте машината никога, ако съществува опасност от хидравлична течност.
- Подсигурете това, машината и работната област да са чисти и свободни от маслени петна.

### Опасност от плъзгане и пожар!

- Редовно проверявайте, дали има достатъчно хидравлично масло в резервоара (виж „Поддръжка и грижи“)

👉 Съдържание: 2,7 литра ASP 4-370  
3,2 литра ASP 5-520 N

## Работа с уреда за нацепване на дърва за горене

### ⚠ допълнителни УКАЗАНИЯ ЗА БЕЗОПАСНОСТ

- Уредът за нацепване на дърва може да бъде обслужван от едно единствено лице.
- Само лица над 18 години, които са прочели и разбрали ръководството за експлоатация, могат да използват машината.
- Носете предпазни приспособления (предпазен визьор, ръкавици, предпазни обувки), за да се предпазите от възможни наранявания.
- Никога да не се нацепват стволоче, които съдържат пирони, тел или други предмети.

- Вече нацепената дървесина и стърготините създават опасна област за работа. Съществува опасност от спъване, подхлъзване или падане. Винаги поддържайте ред в работната област.
- Никога не поставяйте ръцете върху подвижни части на машината при включена машина. Поддържайте безопасно разстояние от ствола, плъзгача и разпорния клин, за да предпазите ръцете си от наранявания.
- Нацепвайте единствено дървесина, която отговаря на максималната дължина за обработване.

## 👉 Какво мога да нацепвам?

Големина на стволоче, които трябва да се разцепват

	ASP 4-370	ASP 5-520 N
Дължина на дървесината:	максимално 370 mm	максимално 520 mm
Диаметър на дървесината:	50 – 250 mm	

Диаметърът на дървесината е препоръчана ориентировъчна стойност, защото:

- Тънката дървесина може да е трудна за цепене, когато съдържа чамове или влакната са прекалено дебели.

Не цепете зелени стволоче. Сухи, съхранявани стволоче е нацепват много по-лесно и не предизвикват толкова често заклиняване както зелена (мокра) дървесина.

⚠ Твърдата дървесина има склонност към разпукване: Работете с повишено внимание!

## 🔧 Обслужване

### Експлоатация с две ръце

1. Натиснете бутон за обслужване на електродвигателя – фиг. 3. Изчакайте няколко секунди, за да достигне двигателя своите крайни обороти и се образува налягането в хидравличната помпа.
2. Натиснете едновременно с това ръкохватката за обслужване надолу – фиг. 4.  
→ Плъзгачът за ствола натиска ствола към разпорния клин. Стволът се нацепва.
3. Пуснете ръкохватката за обслужване и бутон за обслужване, плъзгачът за ствола се връща в изходното си положение – фиг. 5.

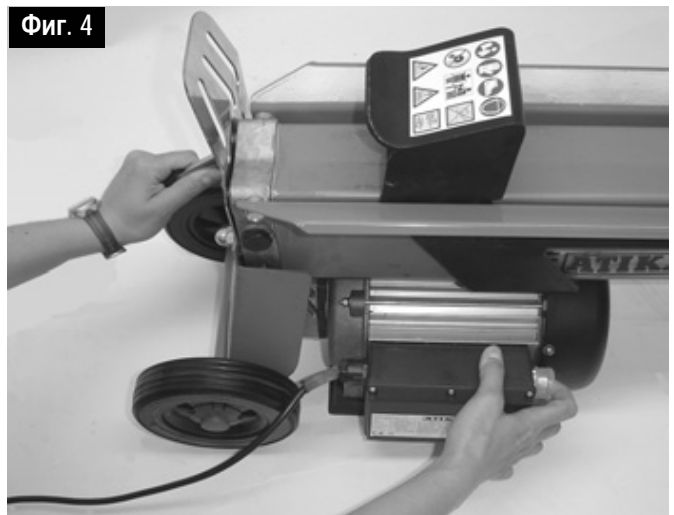

Фиг. 4

Фиг. 5

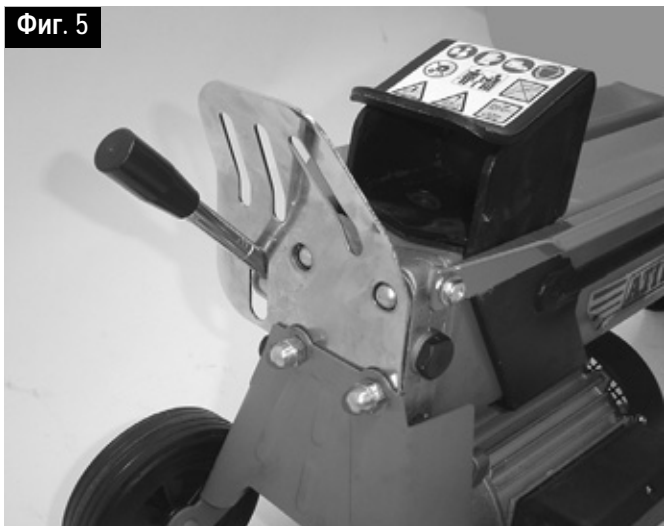

Фиг. 7

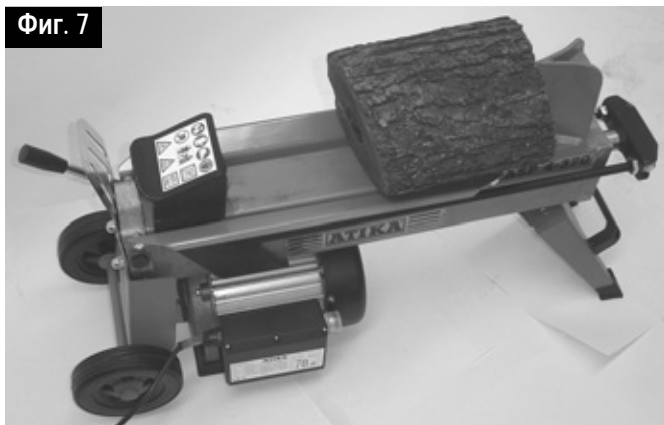

- Никога не поставяйте ствола наклонено или напречно върху главната рамка – Фиг. 8.

Фиг. 8

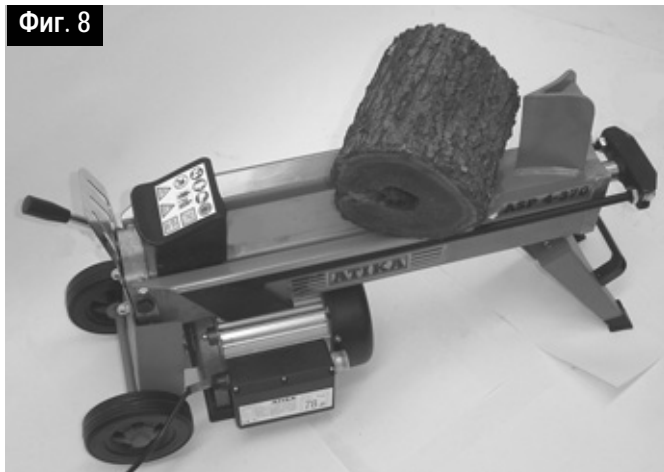

- Винаги обръщайте внимание на това, разпорният клин и плъзгача на ствола да могат да обхващат краищата на стъблата вертикално.
- Никога не нацепвайте два ствола в един работен ход.
- Никога не допълвайте или сменяйте дървесина по време на работния процес.

ⓘ Да не се предизвиква никога нацепване на ствола посредством поддържане на плъзгането в продължение на няколко секунди. Това може да доведе до повреди на машината.

Нагласете ствола отново върху главната рамки и повторете процеса на нацепване и оставете ствола настрана.

### Как се освобождава заклецило се стебло?

1. Пуснете ръкохватката за обслужване и бутона за обслужване, за да може плъзгача на ствола да се придвижи обратно..
2. Поставете дървен клин под ствола, задвижете плъзгача за ствола, за да може той да натисне клина под заклеценото стебло.
3. В случай, че ствола не се освободи, да се повтори процеса с все по-големи клинове.

⚠ При освобождаването никога не почуквайте върху заклеценото стебло и не слагайте ръцете близо до ствола. Не молете **второ** лице за подкрепа.

Не се опитвайте да извадите ствола посредством удряне с инструмент. Това може да доведе до повреждане на уреда.

## 👉 Особени указания за нацепването:

### ▪ Подготовка:

Подгответе дървесината за нацепване до максималните размери на преработката (дължина 370 / 520 mm, Ø 50 – 250 mm) и обърнете внимание на това, дървесината да се нацепва права.

Нагласете дървесината така на уреда за нацепване на дърва за горене, че да не съществува опасност за Вас (опасност от спъване).

### Обезвъздушаване

Освободете обезвъздушителния винт с 3 – 4 Завъртания - Фиг. 6.

Затегнете винта едва тогава, когато сте готов с нацепването на дървесината.

Фиг. 6

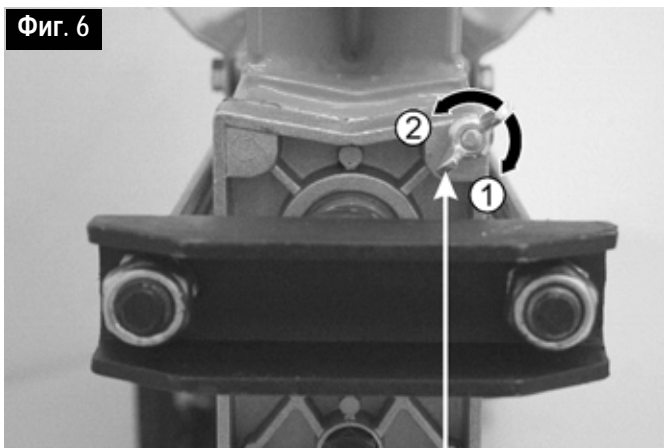

Обезвъздушителен винт

- ① затягане
- ② освобождаване (Обезвъздушаване)

### ▪ Нацепване на дървесинта:

- Поставяйте стволите винаги по посока на влакната на дървесината и равно в главната рамка на уреда. Стволът трябва да бъде обхванато от направляващите ламарини (2) - фиг. 7.

### Край на работата:

- Обърнете внимание на това плъзгачът на ствола да се придвижил обратно до изходното си положение.
- След това извадете щепсела за мрежата от контакта.
- Завинтете отново обезвъздушителния винт - фиг. 6.
- Да се спазват указанията за поддръжка и грижи.

## Техническа поддръжка



Преди всяка работа по поддръжката и почистването :

- да бъде изключен уреда
- да се извади щепсела за електрическата мрежа



Да се носят предпазни ръкавици, за да се предотвратяват наранявания на ръцете.

ⓘ Спазвайте следното, за да запазите годността на уреда за нацепване на дърва:

- Почистете основно машината след приключване на работа.
- Отстранете отлагания от смола.
- Намаслявайте редовно мотовилката (Фиг. 1 / 2) с екологично масло за пръскане.
- Проверявайте нивото на маслото респ. сменяйте маслото.

### Наточване на клина

След продължителна експлоатация или при намален капацитет на нацепване да се изпили разпорния клин с фина пила (да се отстранят острият ръбове) - фиг. 9.

Фиг. 9

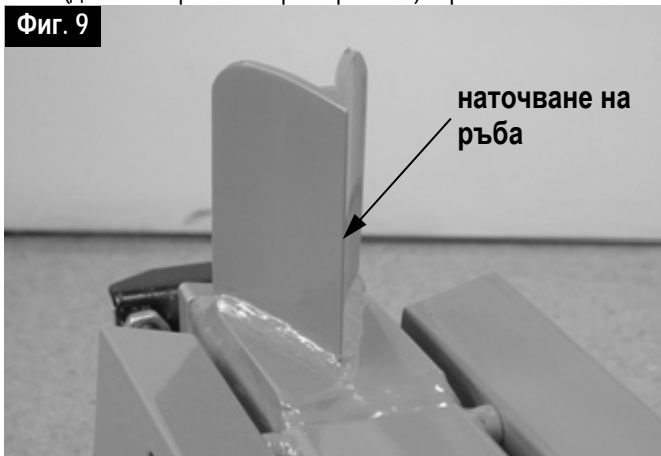

### Как да проверя нивото на маслото?

1. Плъзгачът за ствола трябва да се е върнал в изходното си положение.
2. Обърнете уреда за нацепване на дървесина така, че отворът за напълването да показва нагоре - фиг. 10.



За изправяне и държане на уреда за цепене на дърва е необходим втори човек.

3. Развинтете пръчката за измерване на маслото – фиг. 11. При снемането внимавайте за уплътнението за маслото.
4. Почистете пръчката за измерване на маслото и уплътнението за маслото.
5. Поставете пръчката за измерване отново отвора до упор.
6. Извадете отново пръчката за измерване на маслото.

☞ В случай, че нивото на маслото е между двете маркировки, то в резервоара има достатъчно масло.

☞ В случай, че нивото на маслото е под долната маркировка трябва да бъде допълнено масло в помощта на чиста фуния.

долна маркировка      горна маркировка

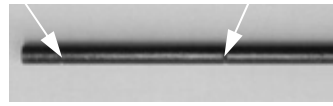

7. Проверете уплътнението за маслото. То трябва да бъде сменено при повреди.

Уплътнение за маслото

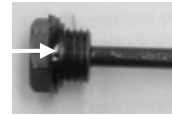

8. Завинтете отново пръчката за измерване на маслото. Внимане! Не затягайте прекалено здраво винта, за да се предотвратяват повреди на уплътнението за маслото и в резбата на капака на цилиндъра.

Фиг. 10



Фиг. 11

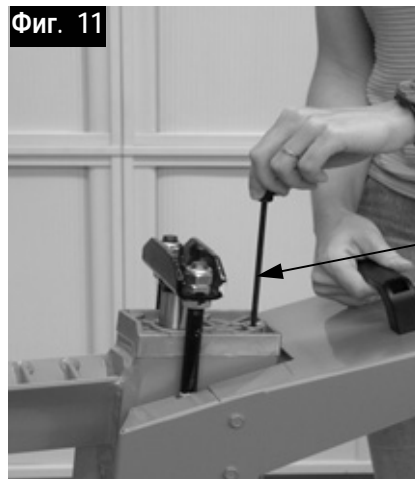

### Кога да сменя маслото?

Първа смяна на маслото след 50 часа експлоатация, след това на всеки 250 часа експлоатация.

Смяна:

1. Плъзгачът за ствола трябва да се е придвижил до изходното си положение.
2. Поставете резервоар, който може да моеме минимално 4 литра масло, под уреда за нацепване на дървесина.
3. Развинтете пръчката за измерване на маслото. При изваждането внимавайте за уплътнението за маслото.

4. След това обърнете машината, за да изсипете маслото в резервоара.
5. След това така обърнете уреда за нацепване на дървесина, че отворът за напълване да е обърнат нагоре – фиг. 10.

**⚠ За изправяне и държане на уреда за цепене на дърва е необходим втори човек.**

6. Напълнете новото хидравлично масло (2,7 / 3,2 литра) с помощта на чиста фуния.
7. Почистете пръчката за измерване на маслото и уплътнението за маслото.
8. Почистете уплътнението за маслото. При повреди то трябва да бъде сменено.
9. Завинтете отново пръчката за измерването на маслото. **Внимание!** Да не се завинтва прекалено стегнато винта, за да се предотвратят повреди на уплътнението за маслото и в резбата на капака на цилиндъра.

**Отстранявайте отработеното масло в съответствие с реда (център за събиране на отработен масло на място). Забранено е, да се изсипва отработеното масло в почвата или да се смесва с боклука.**

## **i** Хидравлично масло

За уреда за нацепване на дървесина ние препоръчваме следните хидравлични масла:

- Shell Tellus T 22
- Aral Vitam Gf 22
- BP Energol HLP 22 → Поръчка-№. 400142 (1 Liter)
- Mobil DTE 11
- или равностойно

**Да не се използват други видове масло. Използването на други видове масло оказва влияние на функцията на уред за нацепване на дърва.**

## Гаранция

Моля вземете под внимание приложената гаранционна декларация.

## Резервни части

**Вижте резервните части на чертежа.**

Поръчване на резервни части:

- Източникът за получаване е производителя
- Необходими данни при поръчването:
  - резервна част - №.
  - желан брой
  - уред
  - обозначение на модела

**Например:** 360431, 1, уред за нацепване на дървесина за горене, ASP 5-520 N

## Възможни неизправности

Проблем	Възможна причина	Отстраняване
Стволът не се нацепва (твърде ниска мощност на нацепване)	<ul style="list-style-type: none"> <li>⇒ Стволът не е поставено правилно</li> <li>⇒ Стволът надвишава допустимите размери или дървесината е прекалено твърда за мощността на машината</li> <li>⇒ Разпорният клин не нацепва</li> <li>⇒ Изтичане на масло</li> <li>⇒ Хидравличното налягане е прекалено ниско</li> <li>⇒ Грешен присъединителен проводник (по-дълъг от 10 m или прекалено малък диаметър на жилото)</li> </ul>	<ul style="list-style-type: none"> <li>⇒ Поставете отново ствола</li> <li>⇒ Отрежете ствола до допустимите размери</li> <li>⇒ Да се наточи разпорният клин, да се провери за остри ръбове или резки</li> <li>⇒ Поставете парче картон под уреда за нацепване на дървесина, за да откриете изтичането. За отстраняване на проблема се обърнете към производителя.</li> <li>⇒ Да се провери нивото на маслото; при необходимост да се допълва масло. Проблемът не може да бъде отстранен, моля обърнете се към производителя.</li> <li>⇒ Да се използва правилен присъединителен проводник</li> </ul>
Плъзгачът за ствола се движи люлеейки се или със силни вибрации	<ul style="list-style-type: none"> <li>⇒ въздух в цикъла</li> </ul>	<ul style="list-style-type: none"> <li>⇒ Да се отвори обезвъздушителния винт.</li> <li>⇒ Да се провери нивото на маслото; при необходимост да се допълни масло. Проблемът не може да бъде отстранен, моля обърнете се към производителя.</li> </ul>



Проблем	Възможна причина	Отстраняване
Плъзгачът за ствола не се движи	⇒ Хидравличната помпа е дефектна	⇒ За отстраняване на проблема се обърнете към производителя.
Двигателят не тръгва	⇒ липсва напрежение в електрическата мрежа (прекъсване на електроснабдяването) ⇒ съединителният кабел е дефектен  ⇒ дефектирал двигател или превключвател	⇒ да се провери предпазителя (16 A)  ⇒ да се смени кабела, респ. да се остави да бъде проверен кабела (специалист по електротехника) △ дефектните кабели да не бъдат използвани повече ⇒ за отстраняването на проблема се обърнете към производителя или към назована от него фирма (виж списък с сервизните центрове за клиенти)
Изтичане на масло на пръчката за измерване на маслото	⇒ Уплътнението за маслото на пръчката за измерване на маслото не е плътно	⇒ Да се смени уплътнението за маслото

## Технически данни

Модел	ASP 4-370	ASP 5-520
Тип	ASP 4-370	ASP 5-520 N
Сила на нацепване	40 kN (4 t)	50 kN (5 t)
Дължина на дървесината	max. 370 mm	max. 520 mm
Диаметър на дървесината	50 – 250 mm	
Ход на нацепването	302 mm	392 mm
Хидравлично масло (макс.)	2,7 l	3,2 l
мощност на двигателя	P <sub>1</sub> = 1500 W (S3)	
Присъединяване	230 V ~ 50 Hz	
Обороти на двигателя	2850 min <sup>-1</sup>	
Размери с долната стойка	дължина 770 x ширина 260 x височина 455 mm	дължина 940 x ширина 260 x височина 455 mm
Тегло	36 kg	41 kg



Stroj nesmíte obsluhovat bez dokonalého prostudování tohoto návodu, respektování všech daných pokynů a jeho řádného smontování.



**POZOR!**

Před opravou, údržbou nebo čištěním vždy motor vypněte a stroj odpojte od sítě vytážením vidlice ze zásuvky.

Návod uschovejte pro případné další použití.

## Obsah

Obsah dodávky	1
Grafické symboly stroje a návodu	33
Určení použití	33
Zbytková rizika	33
Bezpečnost	34
Popis stroje	35
Umístění stroje	35
Uvedení do provozu	35
Práce s palivovým dřevem	36
Údržba a péče	37
Záruka	38
Náhradní díly	38 / 120
Možné poruchy	39
Technická data	39
ES Prohlášení o shodě	118



**STOP!**

Prostudujte návod k použití.  
Odvzdušňovací šroub uvolněte.

→ Odvzdušnění  
str. 36

## Grafické symboly v návodu



**Hrozící nebezpečí nebo nebezpečná situace.** Při nedbání těchto pokynů může dojít ke zraněním nebo k věcným škodám.



**Důležité informace správného zacházení se strojem.** Při nedbání těchto pokynů může dojít k poruchám či poškození stroje.



**Pokyny pro uživatele.** Tyto informace Vám pomohou všechny funkce stroje optimálně využít.



**Montáž, obsluha a údržba.** Zde je přesně vysvětleno co je třeba udělat.

## Piktogramy na stroji



Před uvedením stroje do chodu si přečtěte tento návod a všechna bezpečnostní upozornění v něm uvedená. Pečlivě dbejte všech pokynů.



Během práce používejte bezpečnostní obuv jako ochranu před padajícími špalky.



Používejte ochranné rukavice.



Při práci používejte ochranné brýle nebo hledí jako ochranu před odštěpkou či třískami.



Je zakázáno namontované ochranné prvky odmontovávat nebo měnit.



Při práci obsluhuje stroj pouze jedna osoba. Jiné osoby, domácí či užitková zvířata se nesmějí v pracovním okruhu stroje pohybovat (pobývat). Minimální vzdálenost je 5 m.



Jestliže se pohyblivé části stroje pohybují, je zakázáno dotýkat se pohyblivých částí stroje.



**POZOR!**

Vždy sledujte pohyb posunovače špalku.



**POZOR!**

Špalek, který se zaklíní na štěpicím klínu, nikdy neodstraňujte rukou.

## Symbol recyklace zařízení



Elektrická zařízení po ukončení své životnosti nepatří do domovního odpadu. Zařízení, včetně příslušenství předejte k ekologické recyklaci.



Podle evropské směrnice 2002/96/ES o elektro- a elektronických starších přístrojích není nutné použít elektropřístroje odděleně shromažďovat a dodávat k ekologické recyklaci.

## Určení stroje

- Štípač palivového dřeva je určen výhradně a pouze pro tuto činnost.
- Štípač palivového dřeva je určen jen pro soukromé používání v domácnosti nebo pro kutily.
- Štípačem lze štěpit pouze špalky, které jsou rovně (kolmo) nařezány.
- Obsahují-li špalky kovové předměty (hřebíky, dráty apod.) je nutné tyto před štípáním odstranit.
- Každé jiné další užití stroje je kvalifikováno jako nespádající do okruhu jeho určení a při event. škodách se výrobce vzdává veškeré odpovědnosti. Veškerá rizika nese obsluha stroje.

## Zbytková rizika



I přes správné užití stroje a při dodržení všech předepsaných bezpečnostních pokynů je nutno vzhledem ke konstrukci stroje a způsobu jeho užití, počítat s jistými tzv. zbytkovými riziky.

Tato zbytková rizika lze minimalizovat pouze jestliže bezpečnostní pokyny, návod k použití a okruh určení stroje dokonale prostudujete a respektujete.

Při vlastní práci ohleduplnost a opatrnost zmenšují rizika zranění nebo jiných škod.

- Ignorování nebo jen přehlédnutí bezpečnostních pokynů a opatření mohou mít za následek zranění obsluhy či jiných osob nebo majetkových škod.
- Ohrožení el. proudem, při použití nevhodných kabelů nebo nevhodného připojení k el. síti.
- Dotýkání se el. částí pod proudem při odkrytých el. prvcích stroje.
- Nebezpečí popálení a uklouznutí způsobené vyteklou hydraulickou kapalinou.

Dále se mohou objevit jistá skrytá rizika i přes veškerá zde uvedená upozornění.

- Stroj uschovejte na suchém místě a ne v dosahu dětí.
- Stroj vypněte a odpojte od sítě při
  - opravách
  - údržbě a čištění
  - odstraňování poruch
  - transportu
  - opuštění stroje (i krátkodobě)
- Kontrolujte stroj z hlediska event.poškození:
  - před každým započetím práce musí ochranné prvky být pečlivě prověřeny z hlediska jejich bezvadné funkce.
  - Přezkoušejte, zda některé části stroje nejsou poškozeny nebo defektní. Veškeré části stroje musí být správně namontovány a splňovat všechny podmínky pro bezchybný a bezpečný provoz.
  - poškozené bezpečnostní prvky nebo jiné části musí být prostřednictvím odborné firmy opraveny nebo vyměněny (není-li uvedeno v návodu jinak).
  - poškozené či nečitelné bezpečnostní samolepky na stroji je třeba vyměnit.

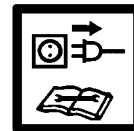

## Bezpečnost práce

**⚠** Před uvedením do provozu čtete a dbejte všech pokynů zde uvedených, jakož i ve Vaší zemi platných předpisů pro provoz podobných strojů jen tak chráníte sebe a ostatní před možnými zraněními.

**i** Veškeré bezpečnostní pokyny předejte všem osobám, které se strojem pracují.

**i** Návod spolu s bezpečnostními pokyny uschovejte.

- Před uvedením do provozu se řádně se strojem seznámte prostřednictvím návodu.
- Neužívejte stroj k jiným účelům než je zde popsáno.
- Užívejte bezpečné pracovní místo.
- Postavte se na pracovní místo, které se nachází za podavačem v prostoru ovládací rukojeti. Nikdy nestůjte v oblasti štípacího klínu.
- Nikdy nestoupejte na stroj.
- Při práci buďte pozorný a soustředěný. Pracujte s rozvahou. Stroj nepoužívejte:
  - jste-li unavený
  - jste-li pod vlivem alkoholu, drog či léčiv, která snižují koncentraci a reakci.
- Při práci noste ochranné brýle nebo hledí, ochranu uší, popř. pracovní rukavice, pracovní boty s ocelovou špičkou. Pracovní oděv noste bez volných částí a pracujte bez ozdob, která by mohly být zachyceny pohyblivými částmi stroje.
- Obsluhující je při práci zodpovědný vůči dalším osobám.
- Děti a mladiství do 18 let nesmějí stroj obsluhovat.
- Nepouštějte děti do pracovního okruhu stroje.
- Nikdy nespouštějte stroj, nachází-li se v jeho blízkosti další osoba.
- Nenechávejte stroj bez dozoru.
- Udržujte pracoviště v pořádku. Nepořádek může být příčinou úrazu.
- Nepřetěžujte stroj. Výsledky práce jsou nejlepší pracujete-li s udanými výkonnostními hodnotami.
- Stroj provozujte pouze s řádně namontovanými ochrannými prvky a neměňte na stroji nic co by mohlo ovlivnit bezpečnost práce.
- Stroj neupravujte a jeho části neměňte.
- Stroj nestříkejte vodou (nebezpečí úrazu el. proudem).
- Stroj nenechávejte na dešti a stejně tak při dešti nepracujte.

## ⚠ Elektrická bezpečnost

- Provedení přípojného kabelu podle IEC 60245 (H 07 RN-F) s průměrem vodičů od nejméně 2,5 mm<sup>2</sup> při délce kabelu max. do 10 m.
- Nikdy nepoužívejte kabel delší než 10 m. Delší kabely mohou způsobit výpadek proudu. Motor nedosáhne svého maximálního výkonu, funkce stroje je redukována.
- Při pokládání přípojného kabelu dbejte na to, aby nebyl překroucen nebo skřipnut a aby přípojné spojení (vidlice, zásuvka) nebylo vlhké.
- Nepoužívejte kabel, který není pro připojení určen. Chraňte kabel před horkem, olejem a ostrými hranami. Při odpojování vidlice ze zásuvky netahejte za kabel.
- Prodlužovací kabel pravidelně kontrolujte a je-li poškozen ihned jej vyměňte.
- Nepoužívejte žádné vadné přípojné kabely.
- Ve venkovním prostředí použijte pouze kabel, který je pro práci pod širým nebem schválen.
- Nikdy nepoužívejte provizorní připojení el. proudu ke stroji.
- Ochranné el. prvky nikdy nepřemostujte nebo nevyřazujte z provozu.

**⚠** El.připojení resp. oprava el.části stroje musí být svěřena odborné elektrofimě nebo našemu servisnímu středisku. Dbejte na splnění místních bezpečnostních předpisů a opatření.

**⚠** Opravy ostatních částí stroje provádí buď výrobce nebo jim pověřená firma.

**⚠** Při výměně částí stroje používejte pouze originální díly. Použití jiných náhradních dílů může zapříčinit úrazy či poškození majetku. V těchto případech se výrobce vzdává veškeré zodpovědnosti.

## Popis přístroje

Obr. 1 ASP 4-370

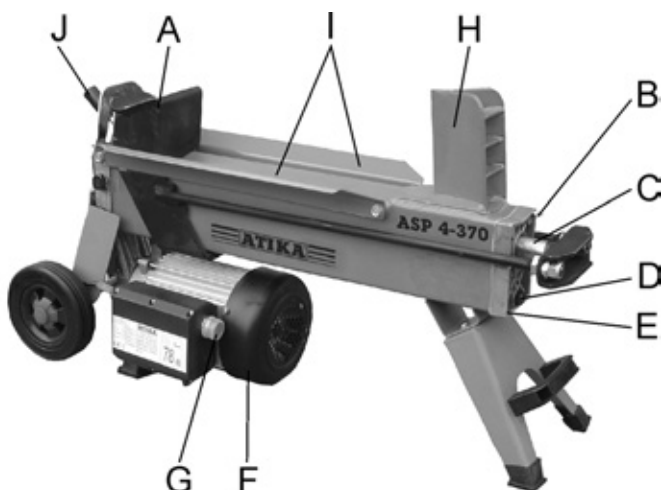

Obr. 2 ASP 5-520 N

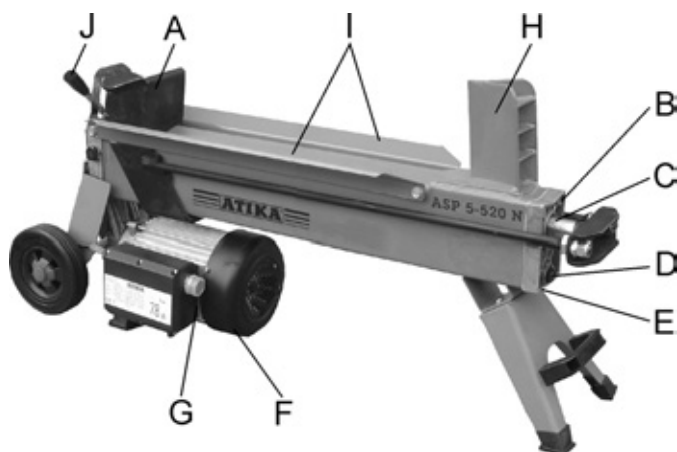

A	posunovač špalku	F	elektromotor
B	odvzdušňovací šroub	G	ovládací tlačítko
C	pístní tyč	H	štipací klín
D	měrka oleje	I	vodicí plech.lože dřeva
E	Kryt válce	J	ovládací rukojeť

## Umístění stroje

Abyste mohli pracovat pohodlně, postavte stroj na pracovní plochu vysokou ca. 60 – 75 cm.

Zablokujte kolečka klíny pro znemožnění posunu během práce.

Dbejte na to, aby pracoviště splňovalo následující podmínky:

- protiskluzová podlaha
- rovná podlaha
- eliminace možnosti klopýtnutí
- dostatek světla

Stroj neprovozujte v blízkosti zemního plynu, benzinových výparů nebo dalších těkavých látek, které jsou vznětlivé.

## Uvedení do provozu

- Ujistěte se, že stroj je kompletně smontován dle předpisů.
- Před uvedením do provozu zkontrolujte:
  - přípojný kabel na poškození či defekt (takové kabely nelze použít).
  - poškození přístroje (viz Bezpečnost práce)
  - že všechny šrouby jsou řádně dotaženy.
  - hydrauliku na únik oleje

### **i** Připojení k síti

- Porovnejte napětí uvedené na typovém štítku stroje s napětím ve Vaší síti. Stroj připojte na odpovídající napětí do řádné předpisové zásuvky.
- Použijte kabel s dostatečným průřezem.
- Připojení stroje proveďte přes proudový chránič s vybavovacím proudem max. 30 mA.

### **i** Jištění: 16 A

Stroj smí být připojen pouze na síť jištěnou 16 A jističem.

### **i** Ovládací tlačítko

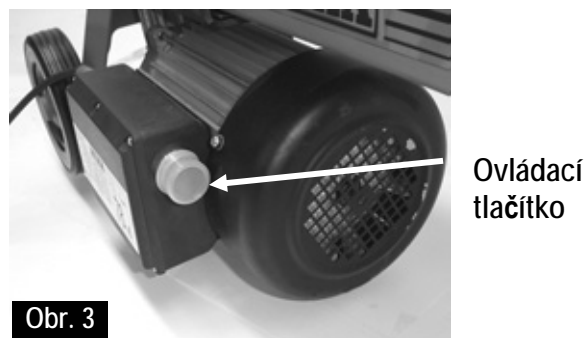

Obr. 3

### **🔧** Zapnutí

Stiskněte zelený knoflík. Motor běží, dokud držíte stisknutý zelený knoflík.

### **🔧** Vypnutí

Zelený knoflík opět uvolněte.

**⚠️** Nepoužívejte žádný stroj, u kterého ovládací tlačítko řádně nefunguje. Dejte poškozené ovládací tlačítko ihned opravit nebo vyměnit.

### **i** Hydraulika

- Stroj nikdy nespouštějte hrozí-li nebezpečí prostřednictvím hydraulické kapaliny.
- Ujistěte se, že stroj a pracovní místo je čisté bez olejových skvrn.  
Nebezpečí uklouznutí a nebezpečí ohně.
- Pravidelně kontrolujte množství hydraulického oleje v nádrži (viz kapitola o údržbě a péči).

**📦** Obsah nádrže: 2,7 l ASP 4-370  
3,2 l ASP 5-520 N

## **ⓘ Práce se štípačem palivového dřeva**

### **⚠ Doplnkové bezpečnostní pokyny**

- Štípač obsluhuje pouze 1 osoba.
- Štípač mohou obsluhovat pouze osoby starší 18 let, které byly dokonale seznámeny s návodem a se všemi bezpečnostními pokyny.
- Při práci vždy noste ochranné brýle, ochranu uší, pracovní obuv, rukavice a řádný pracovní oblek.
- Nikdy neštípejte špalky, které obsahují cizorodé předměty (kov).
- Rozštípané špalky představují nebezpečný pracovní prostor. Nebezpečí klopýtnutí, uklouznutí nebo pádu. Udržujte pracoviště vždy uklizené.
- Při zapnutém stroji nepřibližujte ruce k pohyblivým částem stroje. Dodržujte bezpečnou vzdálenost od špalku, posunovače a štípacího klínu.
- Štípejte jen dřevo, které odpovídá maximální zpracovávané délce.

### **👉 Co mohu štípat?**

#### **Velikost štípaného dřeva (špalku).**

	ASP 4-370	ASP 5-520 N
Délka:	max. 370 mm	max. 520 mm
Průměr:	50 – 250 mm	

Průměr špalku je pouze doporučený protože:

- tenké dřevo je obtížné štípat jestliže má více suků nebo jestliže dřevná vlákna jsou příliš silná.

Neštípejte zelené špalky (čerstvé). Suché uskladněné dřevo rozštípnete snadněji a nebudete mít problémy s častým „zakousnutím“ dřeva jako u vlhkého špalku.

**⚠** Tvrdé dřevo má sklon k výbušnému praskání: Zvyšte při jeho štípání pozornost!

### **🔧 Obsluha**

#### **Práce obouruč**

1. Zapněte stroj ovládacím tlačítko - Obr. 3. Vyčkejte několik sekund než motor dosáhne svých otáček a než se hydraulika natlakuje.
2. Stlačte oba ovládací prvky současně dolů. Obr. 4  
→ Posunovač špalku zatlačí špalek proti štípacímu klínu. Špalek bude rozštípnut.
3. Uvolněte ovládací rukojeť a ovládací tlačítko a posunovač špalku se vrátí zpět do výchozí polohy. Obr. 5

#### **Vypínač**

**Obr. 4**



**Obr. 5**

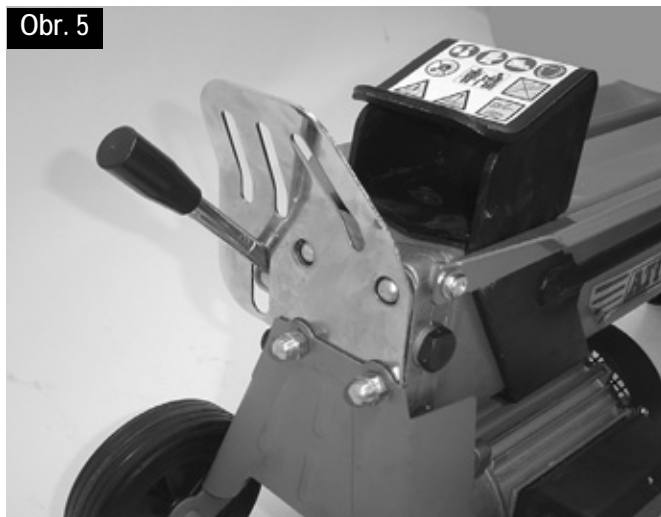

### **👉 Důležité pokyny pro štípání**

#### **Příprava:**

Připravte ke štípání špalky, které odpovídají předem uvedeným rozměrům (délka max. 370 / 520 mm, průměr od 50 do 250 mm) a dbejte aby špalky byly rovně (kolmo) nařezány. Špalek vkládejte do štípače tak, aby pro Vás nevzniklo žádné nebezpečí.

#### **Odvzdušnění**

Uvolněte odvěšovací šroub ca o 3-4 otáčky. Obr. 6

Po skončení práce opět šroub utáhněte.

**Obr. 6**

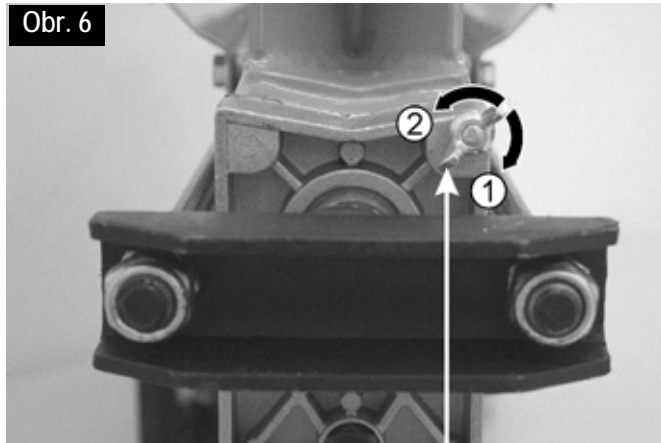

**Odvěšovací šroub**

- ① uvolnit
- ② utáhnout (odvěšnění)

### ▪ Štípání dřeva:

- Špalek vložte do stroje vždy podélně na plechové lože. Špalek musí být vodicími postranicemi lože „obejmut“. Obr. 7

Obr. 7

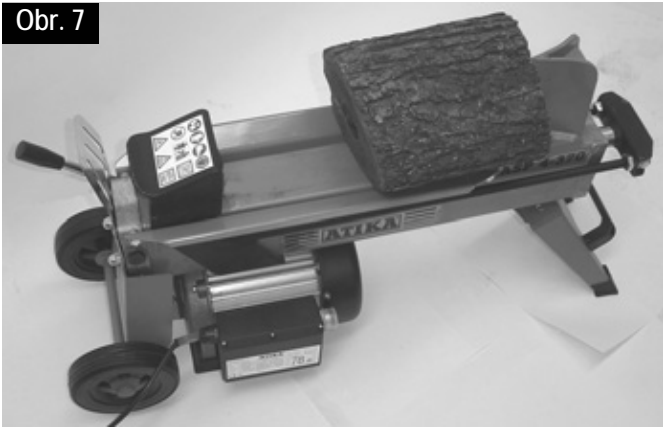

- Špalek nikdy nevkládejte do stroje napříč. Obr. 8

Obr. 8

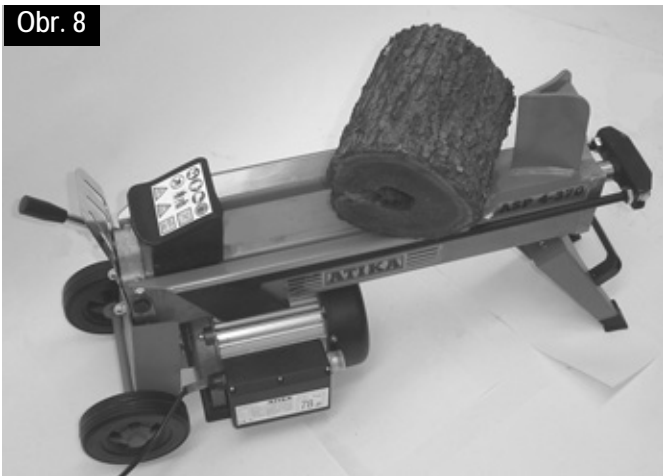

- Vždy dbejte na to, aby špalek byl vložen do stroje podélně a rovně, aby štěp probíhal po vlákněch dřeva.
- Nikdy nezkoušejte štípat 2 ks dřeva v jednom pracovním kroku.
- Nikdy špalek v průběhu pracovního kroku neměňte (neopravovat jeho polohu, nebo jej nahrazovat jiným).

**i** Nikdy špalek, který zřejmě nelze rozštípnout, nezkoušejte donutit ke štěpu tím, že budete po dobu více sekund „tlačít“ na ovládací madla. To může vést k poškození motoru.

V takovém případě se pokuste opravit polohu špalku na loži dřeva a opakujte celý postup znovu. V případě, že špalek je vskutku nepoddajný, odložte jej.

### Jak uvolnit zaklínovaný špalek ve stroji.

1. Uvolněte ovládací rukojeť, aby mohl posunovač špalku zajet zpět.
2. Pod zaklíněný špalek vložte trojstranný dřevěný klín. Vyjedte znovu posunovačem dřeva tak, aby tento tlačil na klín.
3. Jestliže se špalek neuvolní, opakujte stejný postup s větším dřevěným klínem.

**!** Při uvolňování zaklíněného špalku nepoužívejte násilí (tlučení) a své ruce držte v bezpečné vzdálenosti. Nežádejte další osobu o pomoc. Použijete-li násilí (kladivo atp.) může dojít k prasknutí motorového bloku.

### ▪ Ukončení práce

- Dbejte na to, aby posunovač špalků zajel do své výchozí polohy.
- Odpojte stroj od sítě vytažením vidlice ze zásuvky.
- Utáhněte opět odvzdušňovací šroub. Obr. 6
- Učiňte kroky popsané v kapitole Údržba a péče.

## Údržba a péče o stroj



Před těmito pracemi vždy odpojte stroj od sítě (vytažením vidlice ze zásuvky).



Při těchto pracech vždy noste ochranné rukavice.



Dbejte na dodržení následných kroků, aby funkce stroje byla zachována.

- Po skončení práce stroj řádně vyčistěte.
- Odstraňte veškeré zbytky praskyřice.
- Pístní tyč naolejujte sprejovým olejem.
- Prověřte množství oleje resp. olej vyměňte.

### Ostření štípacího klínu

Po dlouhotrvající práci nebo při sníženém výkonu je třeba štípací klín naostřit. To provedte jemným pilníkem. Obr. 9

Obr. 9

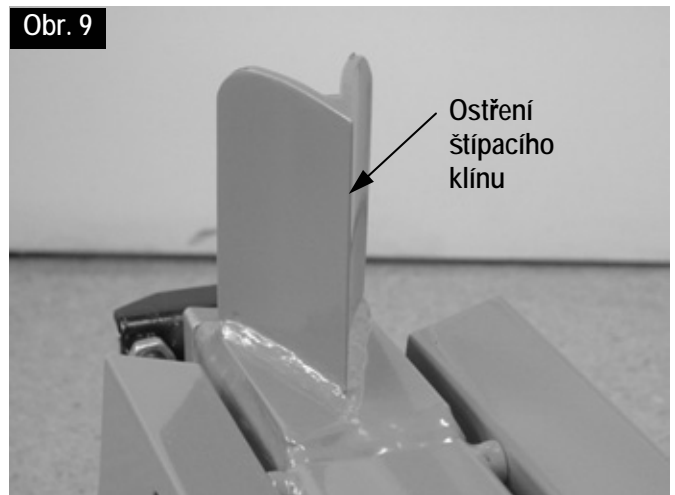

### Jak zkontrolovat stav oleje?

1. Posunovač špalku musí být zpět ve výchozí poloze.
2. Otočte stroj tak, aby otvor pro olej byl nahoře (Obr.10).



Při tomto kroku je třeba druhé osoby.

3. Vyšroubujte olejovou měrku. Obr. 11. Pozor na těsnění.
4. Očistěte měrku a těsnění.
5. Čistou měrku vsuňte opět do otvoru až na doraz.
6. Měrku opět vyjměte.

**!** leží-li hladina oleje mezi oběma ryskami, je oleje ve stroji dostatek.

**!** je-li hladina oleje pod dolní ryskou, je třeba olej doplnit. Použijte čistý trychtýř.

Dolní ryska      Horní ryska



7. Zkontrolujte těsnění. Nesmí být poškozené. Při poškození jej vyměňte.

ol. těsnění

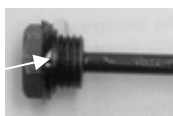

8. Zašroubujte měрку opět zpět.  
Pozor! Šroub utahujte s citem. Příliš pevné utažení může poškodit těsnění.

Obr. 10



Obr. 11

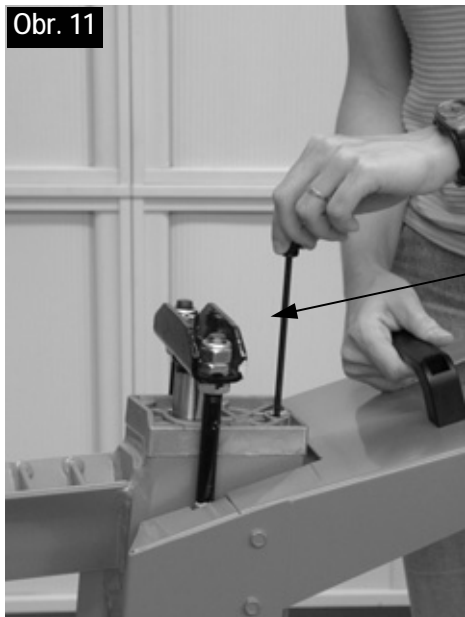

Měrka oleje

9. Zašroubujte měрку zpět. Pozor! Abyste nepoškodili těsnění či kryt válce, utahujte s citem.

Starého oleje se zbavte dle zákona (sběrné místo). Je zakázáno starý olej vylévat do půdy či smíchat s odpadem.

## **i** Hydraulický olej

Pro stroj doporučujeme následující oleje:

- Shell Tellus T22
- Aral Vitam Gf 22
- BP Energol HLP 22 → objednáací čís. 400142 (1 litr)
- Mobil DT 11
- nebo srovnatelné

Jiné oleje nepoužívejte. Použití jiného oleje negativně ovlivňuje funkci systému hydrauliky.

---

## Záruka

---

Prosíme, přečtěte si a respektujte přiložené záruční prohlášení a jeho podmínky.

---

## Náhradní díly

---

Náhradní díly vyberte podle seznamu a označení.

### Objednávka náhradních dílů

- díly získáte buď u výrobce nebo u vašeho dodavatele.
- Objednávka:
  - číslo náhr.dílu
  - název náhr.dílu
  - potřebný počet
  - model
  - Typ

**Příklad:** 360431, 1, Štípač palivového dřeva, ASP 5-520 N



## Kdy je nutné olej vyměnit?

První olej je třeba vyměnit po 50 pracovních hodinách, potom každých 250 pracovních hodin nebo min. 1x ročně.

### Výměna oleje:

1. Posunovač špalku ve výchozí poloze.
2. Nádobu (nejméně 4 l obsah) postavte pod stroj.
3. Vyšroubujte měрку oleje (pozor na těsnění).
4. Nakloňte stroj tak, aby olej vytekl do nádoby.
5. Postavte stroj tak, aby otvor měrky byl nahore. Obr. 10.  
**⚠ Pomoc druhé osoby nutná.**
6. Pomocí čistého trychtýře vlijte nový hydraulický olej (2,7 / 3,2 l).
7. Očistěte měрку a těsnění.
8. Přezkoušejte těsnost. Je-li těsnění poškozeno musí být vyměněno.

## Možné poruchy

Závada	možná příčina	Odstranění
Špalek není rozštípnut (slabý výkon)	<ul style="list-style-type: none"> <li>⇒ špatná poloha špalku</li> <li>⇒ špalek překračuje rozměry</li> <li>⇒ štíp. klín nerozštěpuje</li> <li>⇒ únik oleje</li>   <li>⇒ malý tlak oleje</li>   <li>⇒ použití kabelu přes 10 m nebo kabelu s malým průřezem vodičů.</li> </ul>	<ul style="list-style-type: none"> <li>⇒ znovu vložit do stroje</li> <li>⇒ použít dopor. rozměr</li> <li>⇒ klín naostřit</li> <li>⇒ vložte pod stroj papír. Zjistíte-li únik, obraťte se na odbornou firmu.</li> <li>⇒ kontrola stavu oleje. Jestliže po doplnění nedojde ke zlepšení, obraťte se na odbornou firmu.</li> <li>⇒ použít předepsaný kabel</li> </ul>
Posunovač špalku vyjíždí ne rovně a s vibracemi	<ul style="list-style-type: none"> <li>⇒ vzduch v systému</li> </ul>	<ul style="list-style-type: none"> <li>⇒ uvolnit odvzdušnění</li> <li>⇒ kontrola oleje</li> <li>⇒ nejde-li závada takto odstranit, obraťte se na odb. firmu.</li> </ul>
Posunovač špalku nevyjíždí	<ul style="list-style-type: none"> <li>⇒ závada v hydr. systému</li> </ul>	<ul style="list-style-type: none"> <li>⇒ odb. firma</li> </ul>
Motor nefunguje	<ul style="list-style-type: none"> <li>⇒ závada v el. připojení</li> <li>⇒ závada příp. kabelu</li> <li>⇒ vadný motor</li> </ul>	<ul style="list-style-type: none"> <li>⇒ kontrola jistiění 16 A</li> <li>⇒ výměna kabelu</li> <li>⇒ odb. firma</li> </ul>
Průsak oleje na měrce	<ul style="list-style-type: none"> <li>⇒ špatné těsnění</li> </ul>	<ul style="list-style-type: none"> <li>⇒ výměna těsnění</li> </ul>

## Technická data

Model	ASP 4-370	ASP 5-520
Typ	ASP 4-370	ASP 5-520 N
Síla na klínu	40 kN (4 t)	50 kN (5 t)
Délka špalku	370 mm	520 mm
Průměr špalku	50 – 250 mm	
Posun na klín	302 mm	392 mm
Průměr pístní tyče	30 mm	
Hydraulický olej (max.)	2,7 litru	3,2 litru
Výkon motoru	$P_1 = 1500 \text{ W (S3)}$	
Připojení	230 V ~ 50 Hz	
Otáčky	$2850 \text{ min}^{-1}$	
Rozměry	Délka 770 x Šířka 260 x Výška 455 mm	Délka 940 x Šířka 260 x Výška 455 mm
Hmotnost	36 kg	41 kg





Anvend ikke apparatet, før De har læst brugsanvisningen, iagttaget de angivne henvisninger og monteret apparatet som beskrevet.

Bør opbevares til senere anvendelse.

## Indhold

Leveringsomfang	1
Symboler på apparatet / i brugsanvisning	40
Formålsbestemt anvendelse	40
Uberegnelige risici	40
Sikkert arbejde	41
Beskrivelse af apparatet	42
Opstilling	42
Igangsætning	42
Arbejde med brændekløveren	43
Vedligeholdelse og pleje	44
Garanti	45
Reservodeler	45 / 120
Mulige fejl	46
Tekniske data	46
Overensstemmelseserklæring	118

## Symboler på apparatet



Før igangsætningen skal brugsanvisningen og sikkerhedsforskrifterne læses igennem og overholdes.



Bær sikkerhedssko under arbejdet for at beskytte fødderne mod faldende brændestykker.



Bær beskyttelseshandsker under arbejdet for at beskytte hænderne mod spån og splinter.



Bær beskyttelsesbriller eller ansigtsskærm under arbejdet for at beskytte øjnene mod spån og splinter.



Det er forbudt at fjerne eller ændre beskyttelses- og sikkerhedsanordninger.



Kun brugeren må opholde sig i maskinens arbejdsområde. Uvedkommende personer samt hus- og nyttedyr skal holdes borte fra farezonen (minimumsafstand 5 m).



Fare for snitsår og indeklemning; berør aldrig farlige områder, når kløvekilen bevæger sig.



Bemærk!  
Hold altid øje med stammeskubberens bevægelse.



Bemærk!  
Fjern aldrig manuelt en stamme, som sidder fast i kilen.



Bemærk!

Før reparations-, vedligeholdelses- og rengøringsarbejde skal motoren afbrydes og netstikket trækkes ud.

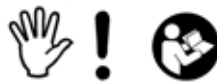

Stop!

Følg brugsanvisningen.

Løsning af udluftningsskruen

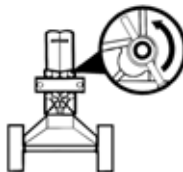

→ Udluftning

side 43

## Symboler i brugsanvisning



**Truende fare eller farlig situation.** Ignorering af disse henvisninger kan medføre kvæstelser eller materielle skader.



**Vigtige henvisninger til saglig korrekt håndtering.** Ignorering af disse henvisninger kan medføre forstyrrelser.



**Brugerhenvisninger.** Disse henvisninger hjælper Dem med at anvende alle funktioner optimalt.



**Montering, betjening og vedligeholdelse.** Her forklares nøjagtigt, hvad De skal gøre.

## Symbol apparat / emballage



Elektriske apparater hører ikke i husholdningsaffaldet. Tilfør apparater, tilbehør og emballage et miljøvenligt genbrug.

I henhold til EU-direktivet 2002/96/EF om brugt elektronisk materiel skal brugte elektroniske apparater, der ikke længere kan bruges, indsamles separat til miljørigtig genbrug.

## Formålsbestemt anvendelse

- Brændekløveren må kun anvendes til kløvning af træ.
- Brændekløveren er kun beregnet og egnet til privatbrug til hus og hobby.
- Kun lige afskåret træ egner sig til brændekløveren.
- Metaldele (søm, tråd osv.) skal under alle omstændigheder fjernes fra træet, som skal kløves.
- Ethvert derudover gående brug gælder som ukorrekt anvendelse. For heraf resulterende skader overtager producenten intet ansvar - risikoen overtages ene og alene af brugeren.

## Uberegnelige risici



Også ved formålsbestemt anvendelse kan der endnu bestå uberegnelige risici på trods af overholdelse af alle gældende sikkerhedsbestemmelser på grund af konstruktionen til anvendelsesformålet.

Uberegnelige risici kan minimeres, når både "Sikkerhedshenvisninger" og "Formålsbestemt anvendelse samt driftsvejledningen iagtages.

Hensyntagen og forsigtighed reducerer risikoen for person- og materielle skader.

- Ignorering eller tilsidesættelse af sikkerhedsforanstaltninger kan resultere i tilskadecomst af bruger eller beskadigelse af materielle ting.
- Fare på grund af strøm ved anvendelse af ukorrekte eltilslutningskabler.
- Berøring af spændingsførende dele ved åbnede elektriske komponenter.
- Brand og glidefare pga. udløbende hydraulikvæsker.



Derudover kan der på trods af alle trufne forholdsregler bestå ikke tydelige uberegnelige risici.

---

## Sikkert arbejde

---

 Læs og iagttag før igangsætning af dette produkt følgende henvisninger og Deres fagsammenslutnings forskrifter om ulykkesforebyggelse hhv. de gyldige sikkerhedsbestemmelser i det pågældende land for at beskytte Dem selv og andre mod eventuelle skader.

-  Giv sikkerhedshenvisningerne videre til alle personer, der arbejder med apparatet.
-  Opbevar disse sikkerhedshenvisninger på et sikkert sted.
- Gør Dem kendt med apparatet før brug ved hjælp af brugsanvisningen.
- Anvend apparatet ikke til formål, som det ikke er beregnet til (se "Formålsbestemt anvendelse" og "Arbejde med brændekløveren").
- Sørg for en **stabil kroppsstilling** og hold hele tiden **balancen**.
- Indtag en **arbejdsstilling**, som er bag skubberen i betjeningshåndtagenes område. Stå aldrig i kløvekilens område.
- Stå aldrig på maskinen.
- Vær **forsigtig**. Vær opmærksom på arbejdet. Påbegynd arbejdet **varsomt**. Anvend maskinen **ikke**:
  - når du er **træt**.
  - under påvirkning af narkotika, alkohol eller lægemidler, som kan have indflydelse på din dømmekraft.
- Bær underarbejdet
  - beskyttelsesbriller eller ansigtsskærm
  - arbejdshandsker
  - evt. høreværn
  - sikkerhedssko med stålklapper
- Anvend egnet arbejdstøj:
  - intet løstsiddende tøj eller smykker (de kan gribes af bevægelige dele)
- **Brugeren** er ansvarlig over for tredjemænd i apparatets arbejdsområde.
- **Børn og unge** under 18 år må ikke betjene maskinen.
- **Børn** må ikke komme i nærheden af apparatet.
- Anvend aldrig apparatet, mens uimplicerede personer er i nærheden.
- Apparatet må **aldrig være uden opsyn**.
- Hold **arbejdsområdet i orden!** Uorden kan resultere i ulykker.
- Overbelast ikke apparatet! De arbejder bedre og mere sikkert i det **angivne effektområde**.

- Apparatet må kun anvendes med komplette og korrekt anbragte sikkerhedsindretninger og der må ikke ændres noget på apparatet, som kan påvirke sikkerheden.
- Apparatets værktøj eller dele **må ikke ændres**.
- Spul ikke apparatet med vand (farekilde elektrisk strøm).
- Apparatet må **ikke stå ude i regn** og der må ikke arbejdes i regnvejr.
- Opbevar det kun på et **tørt sted** uden for børns rækkevidde.
- Sluk for apparatet og træk **netstikket ud af stikkontakten** ved:
  - Reparationsarbejde
  - Vedligeholdelses- og rengøringsarbejde
  - Afhjælpning af fejl
  - Transport
  - Når apparatet forlades (også ved kortvarige afbrydelser)
- Kontrol af apparatet for eventuelle **beskadigelser**:
  - Før yderligere brug af apparatet skal **sikkerhedsindretningerne** omhyggeligt kontrolleres med hensyn til deres upåklagelige og tiltænkte funktion.
  - Kontroller, om dele er beskadigede eller defekte. Samtlige dele skal være rigtigt monterede og alle betingelser være opfyldt for at sikre upåklagelig drift.
  - **Beskadigede sikkerhedsindretninger** og dele skal repareres eller udskiftes fagligt korrekt af et autoriseret værksted så vidt ikke angivet på anden måde i brugsanvisningen.
  - Beskadigede eller ikke læsbare **sikkerhedsmærkater** skal **erstattes**.

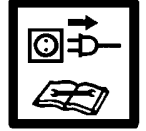

## Elektrisk sikkerhed

- Udførelse af **tilslutningsledningen** iht. IEC 60245 (H 07 RN-F) med et tværsnit af korerne på mindst  $\Rightarrow 2,5 \text{ mm}^2$  ved en kabellængde **til max. 10 m**
- Anvend aldrig tilslutningsledninger over 10 m. Længere tilslutningsledninger forårsager spændingsfald. Motoren opnår ikke mere sin maksimale effekt, maskinfunktionen reduceres.
- Ved trækning af **tilslutningskablerne** skal De være opmærksom på, at disse ikke klemmes inde, bøjes, og at stikforbindelsen ikke bliver våd.
- Anvend ikke **kablet** til formål, som det ikke er beregnet til. **Beskyt kablet mod varme, olie og skarpe kanter**. Anvend kablet ikke til at trække stikket ud af stikkontakten.
- Kontroller **forlængerledningen** regelmæssigt og udskift i tilfælde af beskadigelser.
- Anvend ingen defekte **tilslutningskabler**.
- Anvend udendørs kun de hertil **tilladte** og tilsvarende markerede forlængerledninger.
- Anvend **ingen provisoriske eltilslutninger**.
- Sikkerhedsindretninger må **aldrig forbi kobles** eller sættes ud af drift.

 **Den elektriske tilslutning** hhv. **reparationer** på apparatets elektriske dele må kun udføres af en **autoriseret** elektriker eller en af vore serviceafdelinger. Lokale forskrifter især i henseende til beskyttelsesforanstaltninger skal iagttages.

 **Reparationer** på **apparatets** andre dele skal lades udføre af **producenten** hhv. en af hans serviceafdelinger.

 Anvend kun originalreserve-, tilbehørs- og ekstra tilbehørsdele. Gennem **anvendelse af andre reservedele** og andet tilbehør kan der opstå ulykker for brugeren. For heraf resulterende skader overtager producenten intet ansvar.

## Beskrivelse af apparatet

### III. 1 ASP 4-370

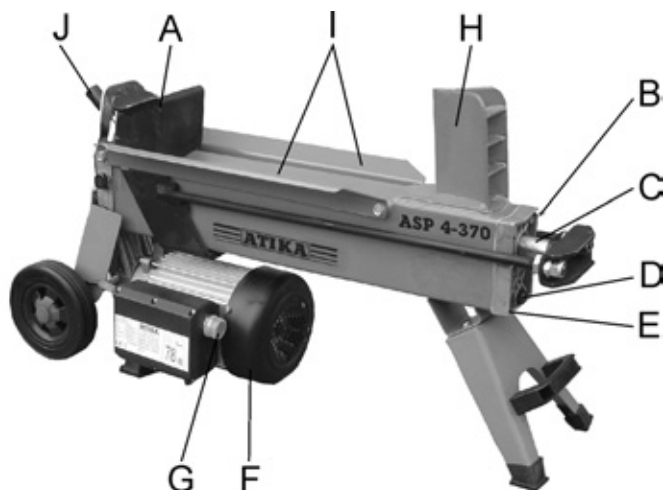

### III. 2 ASP 5-520 N

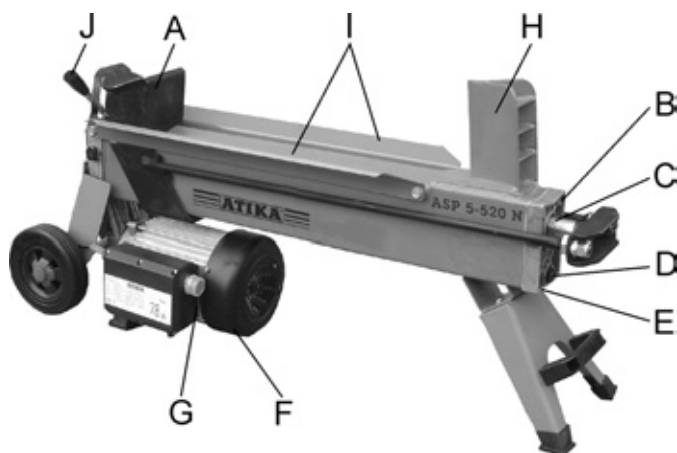

A	Stammeskubber	F	Elmotor
B	Udluftningsskrue	G	Betjeningsknapper
C	Stempelstang	H	Kløvekile
D	Oliemålepind	I	Styreplader
E	Topstykke	J	Betjeningshåndtag

## Opstilling

For en bekvem arbejdsstilling, stil brændekløveren på en 60 - 75 cm høj arbejdsflade.

Hjulene skal blokeres med kiler for at undgå, at maskinen ruller væk under brug.

Kontroller, at arbejdsområdet opfylder følgende betingelser:

- skridsikkert
- plant
- fri for farer med hensyn til at snuble
- tilstrækkeligt lys

Anvend ikke maskinen i nærheden af biogas, benzinrender eller andre let brændbare materialer.

## Igang sætning

- Kontroller, at apparatet er monteret komplet og efter reglementerne.
- Kontroller **før hver brug**:
  - Tilslutningskablerne med hensyn til defekte områder (revner, snit o.l.)
    - ⚠ Anvend ingen defekte kabler.
  - Eventuelle beskadigelser (se "Sikkert arbejde")
  - Om alle skruer er strammede.
  - hydraulikken for lækager

### ⓘ Nettilslutning

- Sammenlign på apparatets mærkeplade den angivne spænding med netspændingen og tilslut apparatet til en tilsvarende og korrekte stikkontakt.
- Anvend **forlængerledninger** med tilstrækkeligt tværsnit.
- Tilslut maskinen via et Fi-relæ (fejlstrømsrelæ) på 30 mA.

### ⓘ Sikring: 16 A

### ⓘ Betjeningsknapper

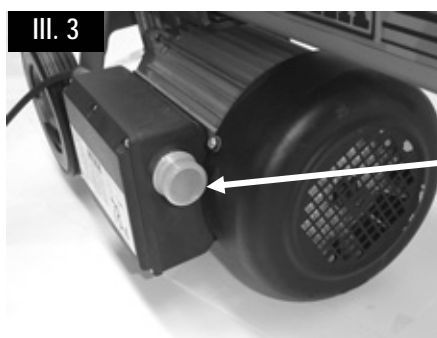

### ☑ Tænd

Tryk den grønne knap. Motoren kører så længe den grønne knap holdes nede.

### ☑ Sluk

Slip den grønne knap igen.

⚠ Brug apparatet ikke, hvis dens betjeningsknapper ikke fungerer korrekt. Beskadigede betjeningsknapper skal omgående repareres eller udskiftes.

### ⓘ Hydraulik

- Anvend aldrig maskinen, når der består fare på grund af hydraulikvæske.
- Kontroller, at maskinen og arbejdsområdet er rent og frit for oliepøle.
  - Glide- og brandfare!**
- Kontroller regelmæssigt, om der er nok hydraulikolie i beholderen (se Vedligeholdelse og pleje)

☞ Indhold:	2,7 liter	ASP 4-370
	3,2 liter	ASP 5-520 N

## ⓘ Arbejde med brændekløveren

### ⚠ Ekstra SIKKERHEDSHENVISNINGER

- Brændekløveren må kun betjenes af én person.
- Kun personer over 18 år, som har læst og forstået brugsanvisningen, må betjene maskinen.
- Anvend beskyttelsesudstyret (beskyttelsesbriller/ansigtsskærm, handsker, sikkerhedssko) for at beskytte dig mod mulige kvæstelser.
- Kløv aldrig stammer, som indeholder søm, metaltråde eller andre genstande.
- Træ og træspåner, der allerede er blevet kløvet, udgør et farligt arbejdsområde. Der er fare for at snuble, glide eller falde. Arbejdsområdet skal altid være ryddet op.
- Læg aldrig hænderne på maskinens bevægelige dele, når den er i gang. Overhold en sikkerhedsafstand til træstamme, skubber og kløvekile for at beskytte hænderne mod kvæstelser.
- Kløv kun træ der svarer til maks. arbejdslængde.

### ☞ Hvad kan jeg kløve?

#### Stammernes størrelse, der må kløves

	ASP 4-370	ASP 5-520 N
Træ længde:	max. 370 mm	max. 520 mm
Træ diameter:	50 – 250 mm	

Trædiametere er en anbefalet referenceværdi, fordi:

- tyndt træ kan være vanskeligt at kløve, hvis det har knasthuller eller fibre der er for stærke.

Forarbejd ingen grønne træstammer. Det er meget nemmere at kløve tørre, oplagrede træstammer. Disse hænger ikke så fast i maskinen som grønt (vådt) træ.

⚠ Hårdtræ kan nemt revne. Vær ekstra forstigtig!

### ☑ Betjening

#### Tohåndsbetjening

1. Tryk på betjeningsknapper på elmotoren - ill. 3. Vent et par sekunder, indtil motoren har nået sin sluthastighed og trykket i hydraulikpumpen er oprettet.
2. Tryk samtidigt betjeningshåndtaget nedad - ill. 4.  
→ Stammeskubberen presser stammen mod kløvekilen. Stammen kløves.
3. Slip betjeningshåndtaget og betjeningsknapper; stammeskubberen kører tilbage til sin udgangsposition - ill. 5.

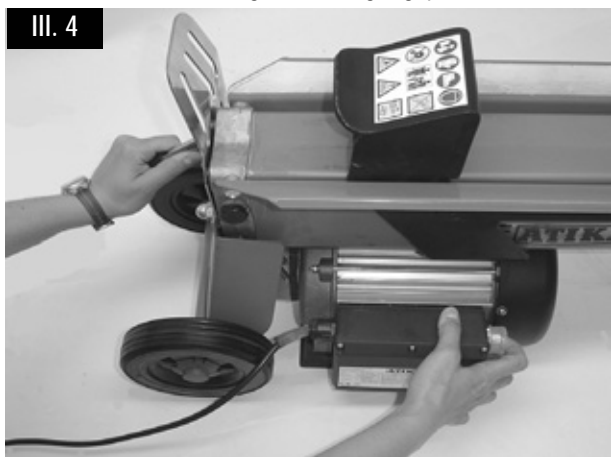

III. 5

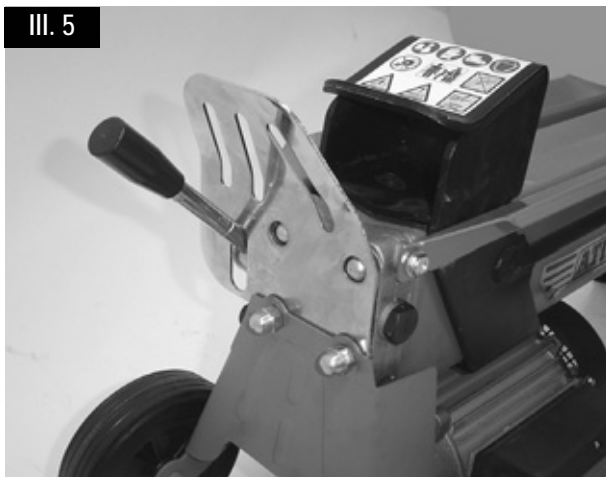

### ☞ Særlige henvisninger til kløvning:

#### ▪ Forberedelser:

Forbered træet, der skal kløves, til de maksimale størrelser (370 / 520 mm lang, Ø 50 – 250 mm), som må forarbejdes, og kontroller, at træet er skåret lige.

Anbring træet således ved brændekløveren, at du ikke kommer i fare (fare for at snuble).

#### Udluftning

Løsn udluftningsskruen 3 - 4 omdrejninger - ill. 6. Stram først igen skruen, når arbejdet er afsluttet.

Abb. 6

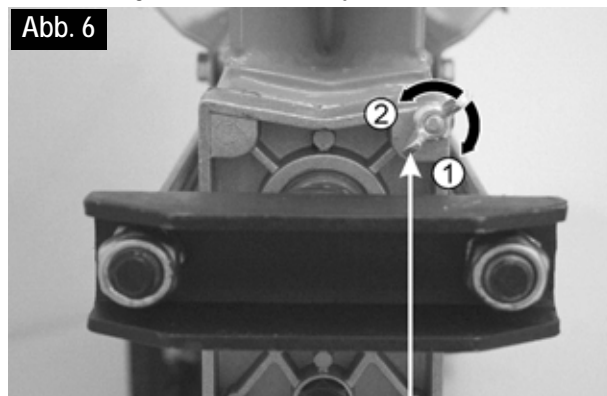

Udluftningsskruen

- ① stramning
- ② løsning (entlüften)

#### ▪ Kløvning af træ:

- Læg altid stammerne på langs og fladt på kløverens hovedramme. Stammen skal omslutes af styreladerne - ill. 7.

III. 7



- Læg aldrig stammen på skrå på hoveddrammen - ill. 8.

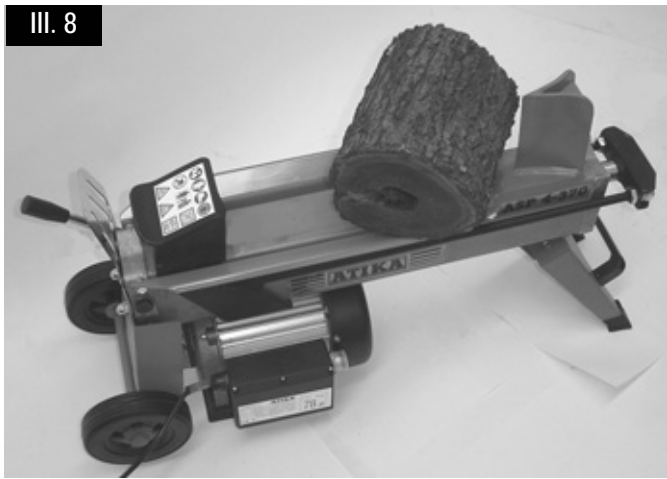

- Kontroller altid, at kløvekilen og stammeskubberen kan holde stammeenderne lodret.
- Kløv aldrig to stammer i én arbejdsgang.
- Læg ikke mere træ på og udskift ikke træ under arbejdsprocessen.

**i** Fremtving aldrig kløvning af en stamme ved at opretholde fremføringen i flere sekunder. Dette kan medføre skader på maskinen.

Anbring stammen igen på hoveddrammen og gentag kløvningen eller læg stammen til side.

### Howdan løsnen en fastsiddende stamme?

1. Slip betjeningshåndtaget og betjeningsknapper, således at stammeskuderen kan køre tilbage.
2. Læg en trekantet trækile under stammen, kør stammeskubberen frem for at den kan presse kilen ind under den fastsiddende stamme.
3. Gentag denne proces med større kiler, hvis stammen ikke løsner sig.

**!** Under løsningen må der aldrig bankes på den fastsiddende stamme og hænder må heller ikke komme i nærheden af den.

Spørg ikke en ekstra person om hjælp.

Forsøg ikke at løsne stammen gennem slag med et værktøj, da motorblokken i så fald kan ødelægges.

### Arbejdsslut:

- Sørg for at stammeskuderen er kørt tilbage til udgangsposition.
- Træk derefter netstikket ud.
- Skru udluftningsskruen fast igen - ill. 6.
- Følg vedligeholdelses- og plejehenvisningerne.

## Vedligeholdelse og pleje



Træk netstikket ud før vedligeholdelses- og rengøringsarbejde.

**!** Bær sikkerhedshandsker for at undgå skader på hænderne.

**i** Iagttag følgende for at opretholde brændekløverens funktionsdygtighed:

- Rengør maskinen grundigt efter afslutning af arbejdet.
- Fjern harpiksrester.

- Smør stempelstangen (ill. 1 / 2) regelmæssigt med en miljøvenlig sprayolie.
- Kontroller oliestanden resp. udskift olien.

### Skærping af kløvekile

Skærp kløvekilen med en fin fil efter længere driftstid eller ved reduceret kløveydelse (fjernelse af grater) ill. 9.

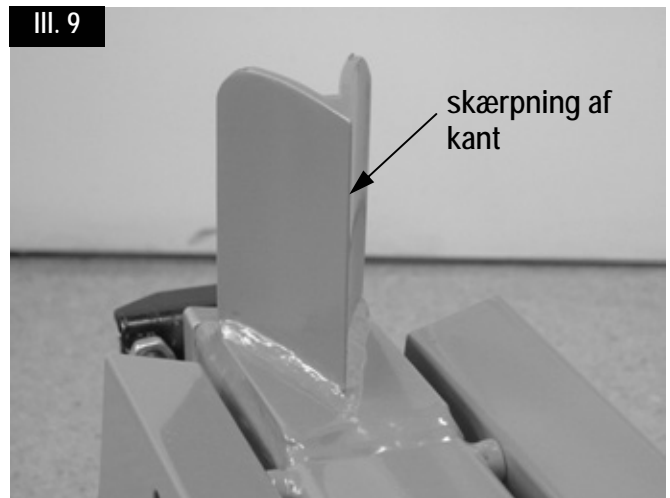

### Howdan kontrolleres oliestanden?

1. Stammeskubberen skal være kørt tilbage til udgangspositionen.
2. Kip brændekløveren således, at påfyldningsåbningen er opad ill. 10.

**!** Til oprejsning og fastholdelse af brændekløveren er en ekstra person nødvendig.

3. Skru oliemålepinden ud - ill. 11. Vær opmærksom på olietætningen under udtagningen.
4. Rengør oliemålepinden og olietætningen.
5. Før målepinden igen ind i åbningen til stoppet.
6. Træk oliemålepinden ud igen.

**!** Når oliestanden er mellem de to markeringer, er der nok olie i beholderen.

**!** Hvis oliestanden er under den nederste markering skal der efterfyldes olie ved hjælp af en ren tragt.

nederste markering      øverste markering



7. Kontroller olietætningen. Udskift den i tilfælde af beskadigelser.



Olietætning

8. Skru oliemålepinden fast igen. Bemærk! Stram ikke skruen for fast for at undgå beskadigelser på olietætningen og i topstykkets gevind.

III. 10



III. 11

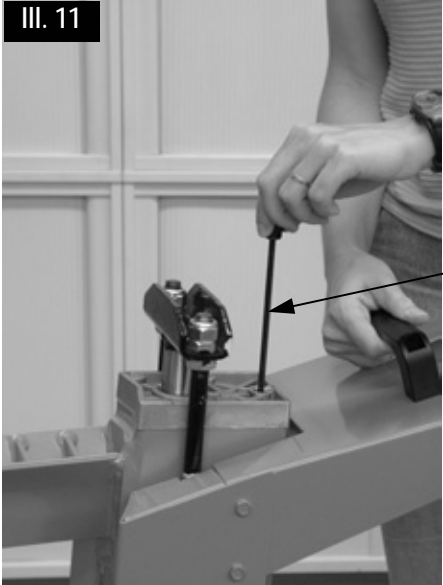

Oliemålepind

## Hydraulikolie

Til hydraulikcylinderen anbefaler vi følgende hydraulikolier:

- Shell Tellus T 22
- Aral Vitam Gf 22
- BP Energol HLP 22 → bestillings-nr. 400142 (1 liter)
- Mobil DTE 11
- eller olie af samme kvalitet.

Anvend ingen andre oliestarter. Brug af andre oliestarter har indflydelse på hydraulikcylinderens funktion.

---

## Garanti

---

Vi henviser til vedlagte garantierklæring

---

## Reservdel

---

Reservedelene fremgår af reservedelstegningen.

Bestilling af reservedele:

- Leverandør er producenten eller forhandleren
- Nødvendige oplysninger ved bestillingen:
  - Reservedelsnr.
  - Reservedelens betegnelse
  - Ønsket styktal
  - Model
  - Typ

Eksempel: 360431, 1, Brændekløver, ASP 5-520 N



## Hvornår skal olien udskiftes?

Første oliestift efter 50 driftstimer, derefter alle 250 driftstimer.

### Udskiftning:

1. Stammeskubberen skal være kørt tilbage til udgangspositionen.
2. Stil en beholder, som kan rumme mindst 4 liter olie, under brændekløveren.
3. Skru oliemålepinden ud. Vær opmærksom på olietætningen under udtagningen.
4. Kip derefter maskinen for at hælde olien ned i beholderen.
5. Kip derefter brændekløveren således, at påfyldningsåbningen er opad - ill. 10.

⚠ Til oprejsning og fastholdelse af brændekløveren er en ekstra person nødvendig.

6. Påfyld ny hydraulikolie (2,7 / 3,2 liter) ved hjælp af en ren tragt.
7. Rengør oliemålepinden og olietætningen.
8. Kontroller olietætningen. Udskift den i tilfælde af beskadigelser.
9. Skru oliemålepinden fast igen.  
Bemærk! Stram ikke skruen for fast for at undgå beskadigelser på olietætningen og i topstykkets gevind.

Bortskaf spildolie efter forskrifterne (lokal modtagestation for spildolie). Det er forbudt at lede spildolie ned i jorden eller at blande den med normal affald.

## Mulige fejl

Problem	Mulig årsag	Afhjælpning
Stammen kløves ikke (for lav kløveydelse)	<ul style="list-style-type: none"> <li>⇒ Stammen er ikke placeret korrekt</li> <li>⇒ Stammen overskrider de tilladte størrelser eller træet er for hårdt for maskinen</li> <li>⇒ Kløvekile kløver ikke</li> <li>⇒ Olielækage</li> <li>⇒ Hydrauliktryk for lavt</li> <li>⇒ Forkert tilslutningsledning (længere end 10 m eller for småt koretværsnit)</li> </ul>	<ul style="list-style-type: none"> <li>⇒ Anbring stammen på ny</li> <li>⇒ Afkort stammen til de tilladte størrelser</li> <li>⇒ Skærp kløvekilen, og kontroller den for grater og kærve</li> <li>⇒ Læg et stykke karton under brændekløveren for at finde lækagen. Kontakt producenten til afhjælpning af problemet.</li> <li>⇒ Kontroller oliestanden; efterfyld om nødvendigt olie. Hvis problemet ikke kan afhjælpes, kontakt producenten .</li> <li>⇒ Anvend den rigtige tilslutningsledning.</li> </ul>
Stammeskubberen kører usikkert eller med stærke vibrationer	<ul style="list-style-type: none"> <li>⇒ Luft i kredsløbet</li> </ul>	<ul style="list-style-type: none"> <li>⇒ Udluftningsskruen åbnes.</li> <li>⇒ Kontroller oliestanden; efterfyld om nødvendigt olie. Hvis problemet ikke kan afhjælpes, kontakt producenten.</li> </ul>
Stammeskubberen kører ikke ud	<ul style="list-style-type: none"> <li>⇒ Hydraulikpumpe defekt</li> </ul>	<ul style="list-style-type: none"> <li>⇒ Kontakt producenten til afhjælpning af problemet.</li> </ul>
Motoren starter ikke	<ul style="list-style-type: none"> <li>⇒ Netspænding mangler</li> <li>⇒ Tilslutningskabel er defekt</li> <li>⇒ Elmotor er defekt</li> </ul>	<ul style="list-style-type: none"> <li>⇒ Kontroller sikringen (16 A).</li> <li>⇒ Udskift tilslutningskablet eller lad det efterse af en elektriker.</li> <li>⇒ Kontakt producenten til afhjælpning af problemet.</li> </ul>
Olielækage på oliemålepinden	<ul style="list-style-type: none"> <li>⇒ Olietætning utæt ved oliemålepinden</li> </ul>	<ul style="list-style-type: none"> <li>⇒ Udskift olietætningen.</li> </ul>

## Tekniske data

Model	ASP 4-370	ASP 5-520
Typ	ASP 4-370	ASP 5-520 N
Kløvetryk	40 kN (4 t)	50 kN (5 t)
Trælængde	370 mm	520 mm
Trædiameter	50 – 250 mm	
Kløvelængde	302 mm	392 mm
Stempelstangens diameter	30 mm	
Hydraulikolie (max.)	2,7 liter	3,2 liter
Elmotoreffekt	P = 1500 W ( S3 )	
Tilslutning	230 V ~ 50 Hz	
Omdrejningstal	2850 min -1	
Dimensioner	længde 770 x bredde 260 x højde 455 mm	længde 940 x bredde 260 x højde 455 mm
Vægt	36 kg	41 kg



Älä ota laitetta käyttöön, ennenkuin olet lukenut sen käyttöohjeen, huomioinut kaikki huomautukset ja asentanut laitteen kuvatulla tavalla.

Säilytettävä tulevaa käyttöä varten.

## Sisältö

Toimituksen osat	1
Laitteen / käyttöohje symbolit	47
Käyttötarkoitus	47
Jäännösriskit	47
Turvallinen työskentely	48
Laitteen kuvaus	49
Pystytyt	49
Käyttöönotto	49
Työskentely halkaisukoneella	50
Huolto ja Puhdistus	51
Takuuehdot	52
Varaosat	52 / 120
Mahdolliset häiriöt	53
Tekniset tiedot	53
Yhdenmukaisuusselvitys	118

## Laitteen symbolit



Lue ja huomioi käyttöohje ja turvallisuusohjeet ennen laitteen käyttöönottoa.



Pidä työskentelyssä turvakengkiä jalkojen suojaamiseksi putoavilta pölkyltä.



Käytä työskentelyssä suojakäsineitä käsien suojaamiseksi lastuilta ja säleiltä.



Käytä työskentelyssä suojalaseja tai suojanaamaria silmien suojaamiseksi lastuilta ja säleiltä.



Suoja- ja turvalaitteiden poistaminen tai muuttaminen on kiellettyä.



Vain käyttäjä saa seistä koneen työympäristössä. Asiattomat henkilöt sekä koti- ja muut eläimet on pidettävä loitolla vaara-alueelta (vähimmäisetäisyys 5 m).



Leikkuu- ja puristusvaara; älä koskaan koske vaaralliseen alueeseen kun halkaisukilla liikkuu.



Huomio!  
Huomioi aina pölkyn työntäjän liike.



Huomio!  
Älä koskaan poista käsin kiilaan jumittunutta pölkkyä.

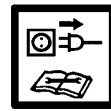

Huomio!  
Sammuta moottori ennen korjaus-, huolto- ja puhdistustöitä ja vedä pistoke irti.



Seis!  
Huomioi käyttöohje.  
Löysää ilmanpoistoruuvia!

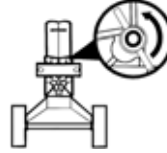

→ Ilmanpoisto  
sivu 50

## Käyttöohjeen symbolit



**Uhkaava vaara tai vaarallinen tilanne.** Näiden ohjeiden laiminlyönti voi aiheuttaa vammoja tai aineellisia vahinkoja.



**Tärkeitä ohjeita asianmukaista käyttöä varten.** Näiden ohjeiden laiminlyönti voi aiheuttaa häiriöitä.



**Käyttäjän ohjeet.** Nämä ohjeet auttavat sinua käyttämään kaikkia toimintoja parhaalla mahdollisella tavalla.



**Asennus, käyttö ja huolto.** Tässä selitetään tarkalleen, mitä sinun tulee tehdä

## Laitteen / pakkauksen symboli



Sähkölaitteet eivät kuulu talousjätteisiin. Laitteet, lisälaitteet ja pakkausmateriaali on poistettava ympäristöstävälliseen kierrätykseen.

EU-direktiivin 2002/96/EY mukaisesti käyttökelvottomat sähkölaitteet on kerättävä erikseen ja kierätettävä ympäristöstävällisesti.

## Käyttötarkoitus

- Polttopuun halkaisukone soveltuu vain puun halkaisemiseen.
- Polttopuun halkaisukone soveltuu vain yksityiskäyttöön pihalla ja puutarhassa.
- Vain suoraksi katkaistu puu sopii työstettäväksi halkaisukoneella.
- Metalliosat (naulat, langat ym.) on ehdottomasti poistettava halkaistavasta puusta.
- Kaikki muu käyttö, joka poikkeaa näistä ei ole määräysten mukaista käyttöä. Valmistaja ei vastaa mistään näistä syistä aiheutuneista vahingoista - käyttäjä vastaa niistä kokonaan itse.

## Jäännösriskit



Myös määräystenmukaisessa käytössä voi, asianomaisten turvallisuusmääräysten noudattamisesta huolimatta, jäädä jäännösriskkejä, johtuen käyttötarkoituksen määräämästä rakenteesta.



Jäännösriskejä voidaan vähentää huomioimalla "turvallisuusohjeet" ja "käyttötarkoitus" sekä käyttöohje.

Huomaavaisuus ja varovaisuus pienentää henkilöiden vahingoittumisen ja vaurioiden riskiä.

- Turvallisuustoimenpiteiden sivuuttaminen voi johtaa käyttäjän loukkaantumiseen tai omaisuuden vaurioitumiseen.
- Sähkön aiheuttama vaara, jos ei käytetä määräyksenmukaisia sähköliitäntöjä.
- Avointen sähkökomponenttien jännityksen alaisten osien koskettaminen.
- Ulosvaluva hydraulikaneste muodostaa tulipalo- ja liukastumisvaaran.

Varoimista huolimatta on olemassa lisäksi epäilmeisten jäännösriskien vaara.

## Turvallinen työskentely

**!** Lue ja huomioi ennen tämän tuotteen käyttöönottoa seuraavat ohjeet ja ammattiyhdistyksen antamat tapaturmantorjuntamääräykset tai kulloisenkin maan voimassaolevat turvallisuusmääräykset, voidaksesi suojella itseäsi ja muita mahdollisilta vammoilta.

**i** Anna turvallisuusohjeet kaikkien laitetta käyttävien luettavaksi.

**i** Säilytä nämä turvallisuusohjeet hyvin.

- Tutustu laitteeseen käyttöohjeen avulla ennen käyttöä.
- Älä käytä laitetta muihin kuin vain sille määrättyihin tarkoituksiin (katso kohdat käyttötarkoitus ja „Työskentely polttopuun halkaisukoneella“).
- Huolehdi tukevasta asennosta ja pidä itsesi koko ajan tasapainossa.
- Seiso työskentelyn aikana työntäjän takana käyttökahvan alueella. Älä koskaan seiso halkaisukiilan alueella.
- Älä koskaan seiso koneen päällä.
- Ole tarkkaavainen. Kiinnitä huomiota siihen mitä teet. Aloita työ järkevästi. Älä käytä laitetta:
  - väsyneenä.
  - huumeiden, alkoholin tai lääkkeiden vaikutuksen alaisena.
- Käytä työskentelyssä:
  - suojalaseja tai suojanaamaria
  - työkasineita
  - mahd. kuulosuojaimia
  - teräskarkisia turvakengiä
- Käytä sopivaa työvaatetusta:
  - ei väljiä vaatteita tai koruja (ne voivat tarttua liikkuviin osiin)
- Laitteen käyttäjä on vastuussa muiden käyttöpaikan läheisyydessä oleskelevien turvallisuudesta.
- **Alle 18-vuotiaat** eivät saa käyttää konetta.
- Pidä lapset loitolla laitteesta.
- Älä koskaan ota laitetta käyttöön, kun sen lähellä on asiattomia henkilöitä.
- Älä jätä laitetta seisomaan ilman valvontaa.

- Pidä **työskentelyalue kunnossa!** Epäjärjestys voi johtaa tapaturmiin.
- Älä ylikuormita laitetta! On olemassa vaara, että sahanterä tarttuu hallitsemattomasti yksittäiskappaleihin.
- Käytä laitetta vain kaikkien suojavarusteiden ollessa oikein kiinnitettyinä, äläkä tee laitteeseen muutoksia, jotka haittaavat turvallisuutta.
- Älä muuta laitetta tai laitteen osia (vaara sähkövirrasta).
- Älä koskaan jätä laitetta päällekytketyksi, kun se on kyljellään. Laite on suunniteltu käytettäväksi ainoastaan pystyasennossa.
- Älä ruiskuta laitetta vedellä.
- Älä jätä konetta **sateeseen** tai työskentele sateessa.
- Säilytä konetta vain **kuivassa paikassa** lasten ulottumattomissa.
- Sammuta laite ja vedä virtapistoke pistorasiasta seuraavissa tapauksissa:
  - korjaustöissä
  - huolto- ja puhdistustöissä
  - häiriöiden poistossa
  - kuljetuksen ja varastoinnin ajaksi
  - laitteelta poistuttaessa (myös lyhytaikaisesti)
- Tarkasta laitteen mahdolliset vauriot:
  - Tarkasta huolellisesti ennen seuraavaa käyttöä suojavarusteiden moitteeton ja tarkoituksenmukainen kunto.
  - Tarkista, toimivatko kaikki liikkuvat osat moitteettomasti, ja etteivät osat ole jumittuneet tai vaurioituneet. Kaikkien osien täytyy olla asennettu oikein ja täyttää kaikki määräykset jotta sahan moitteeton toiminta varmistetaan.
  - Vaurioituneet suojalaitteet ja osat täytyy korjauttaa tai vaihdattaa asianmukaisesti hyväksytyyn korjaamon (tai valmistajan) kautta, jos ei toisin ilmoitettu käyttöohjeessa.
  - Vaurioituneet tai lukukelvottomat turvallisuusetiketit on korvattava uusilla.



## **!** Sähköturvallisuus

- IEC 60245 (H 07 RN-F) mukainen liitäntäjohto, jonka johtimen poikkileikkaus on vähintään
  - 2,5 mm<sup>2</sup> - kun johtopituus on enintään 10 m
- Älä koskaan käytä yli 10 m pitkiä liitäntäjohtoja. Pitkät ja ohuet liitosjohdot aiheuttavat jännitehäviötä. Moottori ei saavuta enää maksimaalista tehoa, laitteen toiminta heikkenee.
- Liitäntäjohtojen asennuksessa on huomioitava, että johtoja ei liitetä, taivuteta eikä pistokeliitin ole märkä.
- Käytä johtoa vain tarkoituksenmukaisiin töihin. Suojaa johto kuumuudelta, öljyltä ja teräviltä reunoilta. Älä vedä johdosta pistokkeen irrottamiseksi pistorasiasta.
- Tarkista liitosjohdot säännöllisesti ja vaihda vioittuneet.
- Älä käytä viallisia liitäntäjohtoja.
- Käytä ulkona vain tarkoituksenmukaisia sallittuja ja vastaavasti merkittyjä jatkojohtoja.
- Väliaikaisratkaisuksi tarkoitettuja sähköliitäntöjä ei saa käyttää.
- Suojalaitteita ei saa koskaan ohittaa tai ottaa pois käytöstä.

- ⚠ Sähköisten osien sähköliitäntä tai korjaukset on annettava toimiluvan saaneen sähkömiehen tai meidän asiakaspalvelumme suoritettavaksi. Paikallisia määräyksiä, erityisesti suojoitoimenpiteitä on noudatettava.
- ⚠ Laitteen muiden osien korjaukset on annettava valmistajan tai sen asiakaspalvelun suoritettavaksi.
- ⚠ Käytä vain alkuperäisiä varaosia, lisävarusteita ja erityislisävarusteita. Muiden varaosien ja lisävarusteiden käyttö voi aiheuttaa käyttäjälle vammoja. Valmistaja ei vastaa tällaisten varusteiden aiheuttamista vahingoista.

## Laitteen kuvaus

**Kuva 1** ASP 4-370

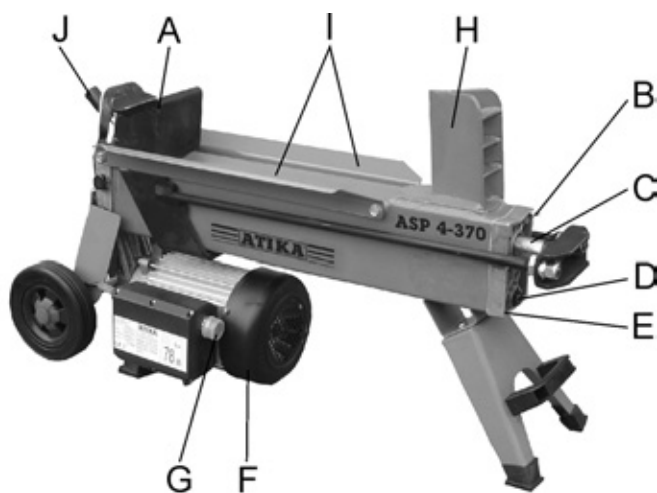

**Kuva 2** ASP 5-520 N

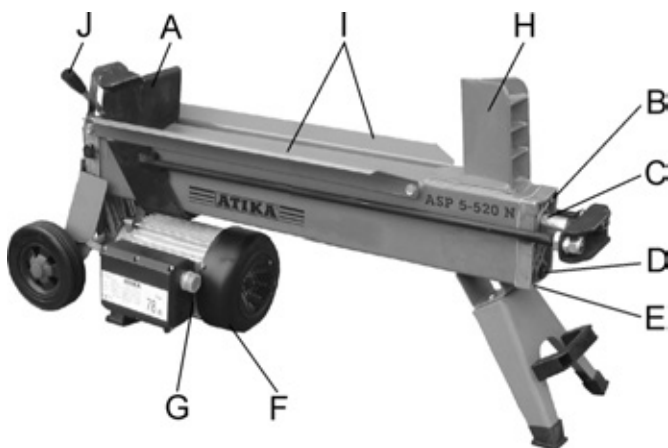

A	Pölkyn työntäjä	F	Sähkomoottori
B	Ilmanpoistoruuvi	G	Käyttöpainike
C	Männänvarsi	H	Halkaisukilla
D	Öljyn mittatikku	I	Pölkyn ohjauspellit
E	Sylinterinkansi	J	Käytökahva

## Pystytys

Aseta halkaisukone 60–75 cm:ä korkealle työtasolle, jotta saat mukavan työasennon.

Jumita pyörät kiiloilla, jotta estetään pyörien rullaaminen toiminnan aikana.

Varmista, että työalue täyttää seuraavat vaatimukset:

- liukumaton
- tasainen
- ei kohtia, joihin voi kompastua
- riittävät valo- olosuhteet

**Älä käytä konetta maakaasun, bensiinin tai muiden helposti palavien materiaalien läheisyydessä.**

## Käyttöönotto

- Varmistu, että laite on asennettu täydellisesti ja määräysten mukaisesti.
- Tarkista ennen jokaista käyttöä:
  - johdot rikkiäisten kohtien varalta (repeämät, viillot ym.)
  - ⚠ älä käytä rikkiäisiä johtoja
  - laitteen mahdolliset vauriot (katso kohtaa "Turvallinen työskentely")
  - kaikki ruuviliitokset on kiristetty
  - hydraulikka vuotojen varalta

### 📄 Verkkoliitäntä

- Vertaa laitteen tyyppikilpeen merkittyä jännitettä verkkojännitteeseen ja liitä laite vastaavaan ja määräystenmukaiseen pistorasiaan.
- Käytä pidennysjohtoa, jonka poikkileikkaus on riittävä.
- Kytke laite varokkeelliseen maadoitettuun pistorasiaan (30 mA).

### 📄 Verkkoimpedanssi: 16 A

### 📄 Toimintapainike

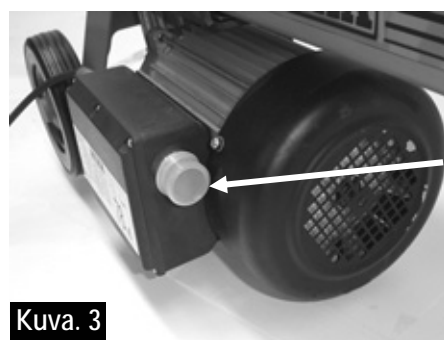

Toimintapainike

**Kuva 3**

### 🔧 Päällekytkeminen

Paina vihreää toimintapainiketta. Moottori käy niin kauan kun vihreää painiketta pidetään painettuna.

### 🔧 Päältäkytkeminen

Päästä vihreästä painikkeesta taas irti.

⚠ Älä käytä laitetta jossa toimintapainike ei toimi asianmukaisesti. Korjauta tai vaihdata vaurioituneet toimintapainikkeet välittömästi.

## **i** Hydrauliikka

- Älä koskaan käytä konetta, jos hydrauliikkaöljy voi muodostaa vaaratilanteen.
- Varmista, että kone ja työalue on puhdas ja ilman öljytahroja.

### Liukastumis- ja palovaara!

- Tarkista säännöllisesti, että säiliössä on riittävästi hydrauliikkaöljyä (katso "Huolto ja hoito")

**☞ Sisältö:** 2,7 litraa ASP 4-370  
3,2 litraa ASP 5-520 N

## Työskentely halkaisukoneella

### **⚠** LISÄTURVALLISOHJEET

- Halkaisukonetta saa käyttää vain yksittäinen henkilö.
- Vain 18 vuotta täyttäneet henkilöt, jotka ovat lukeneet ja ymmärtäneet käyttöohjeen, saavat käyttää konetta.
- Käytä suojavarusteita (kasvonsuojus, käsineet, suojakengät) suojautuaksesi mahdollisilta loukkaantumisilta.
- Älä koskaan halkaise pölkkyjä, joiden sisällä on nauvoja, rautalankaa tai muita esineitä.
- Jo halkaistu puu ja puulastut muodostavat vaarallisen työalueen. Vaarana on kompastuminen, liukastuminen tai kaatuminen. Pidä työskentelyalue raivattuna!
- Älä koskaan aseta käsiä koneen liikkuville osille, kun kone on käynnissä. Pidä turvaetäisyys puurunkoon, työntäjä ja halkaisukilaan käsien suojaamiseksi loukkaantumisilta.
- Halkaise vain puuta, jonka pituus on korkeintaan sallittu enimmäispituus.

### **☞** Mitä voidaan halkaista?

#### Halkaistavien pölkkyjen koko

	ASP 4-370	ASP 5-520 N
Puun pituus:	maks. 370 mm	maks. 520 mm
Puun läpimitta:	50 – 250 mm	

Puun läpimitta on suositeltu ohjearvo, koska:

- ohutta puuta voi olla vaikea halkaista, jos siinä on oksareikiä tai sen syyt ovat liian kovat.

Älä halkaise tuoreita pölkkyjä. Kuivat, varastoidut pölkkyt halkeavat paljon helpommin, eivätkä jumitu niin usein kiinni kuten tuore (märkä) puu.

**⚠** Kovilla puilla on taipumus pirstoutua: Ole erityisen varovainen!

### **☑** Käyttö

#### Käyttö molemmiin käsiin

1. Paina sähkömoottorissa olevaa käyttöpainiketta - kuva 3. Odota muutama sekunti, jotta moottori saavuttaa lopullisen kierroslukunsa ja hydrauliikkapumpun paine kehittyy
2. Paina samanaikaisesti käyttökahvaa alaspäin - kuva 4.  
→ Pölkyn työntäjä painaa pölkyn halkaisukilaa vasten. Pölkky halkaistaan.

3. Päästä käyttökahvasta ja toimintapainikkeesta irti, pölkyn työntäjä palaa lähtöasemaan – kuva 5.

**Kuva 4**

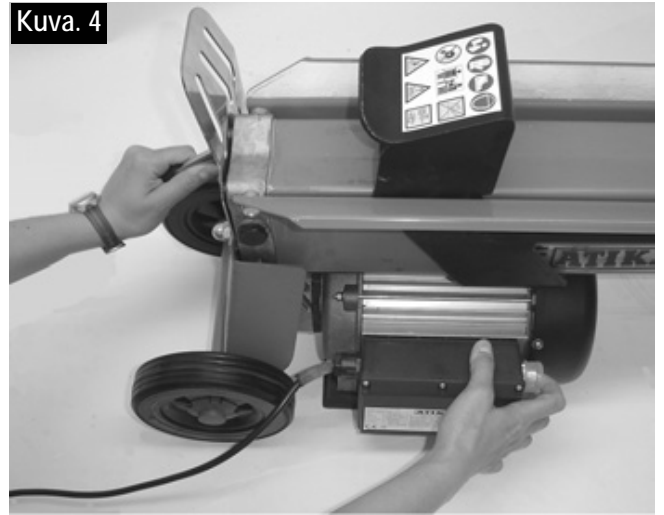

**Kuva 5**

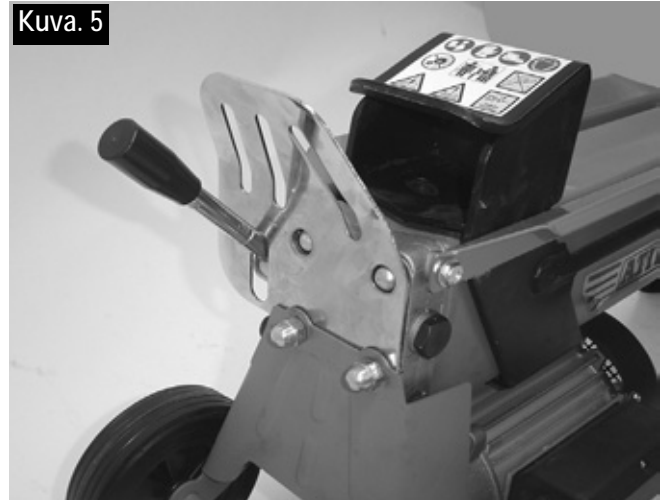

### **☞** Erityisiä huomautuksia halkaisemista varten:

#### ▪ Valmistelut:

Valmistele halkaistava puu sopivan mittaiseksi ja huomioi, että puu on katkaistu suoraan.

Aseta puu halkaisukoneeseen siten, että se ei aiheuta vaaraa itsellesi (kompastusvaara).

#### Ilmanpoisto

Löysää ilmanpoistoruuvia 3–4 kierrosta – kuva 6.

Kiristä ruuvi vasta kun lopetat puun halkaisemisen.

**Kuva 6**

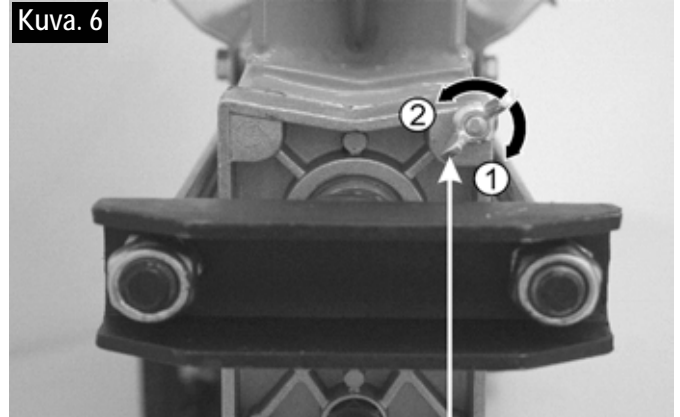

Ilmanpoistoruuvi

- ① kiristetään      ② löysätään (ilmanpoisto)

## ▪ Puun halkaiseminen:

- Aseta pölkky aina puun syyn suuntaisesti ja matalasti halkaisijan pääkehukseen. Pölkyn täytyy olla rungon ohjauspeltien välissä – kuva 7.

Kuva. 7



- Älä koskaan aseta pölkkyä vinoon tai poikittain pääkehuksen päälle – kuva 8.

Kuva. 8

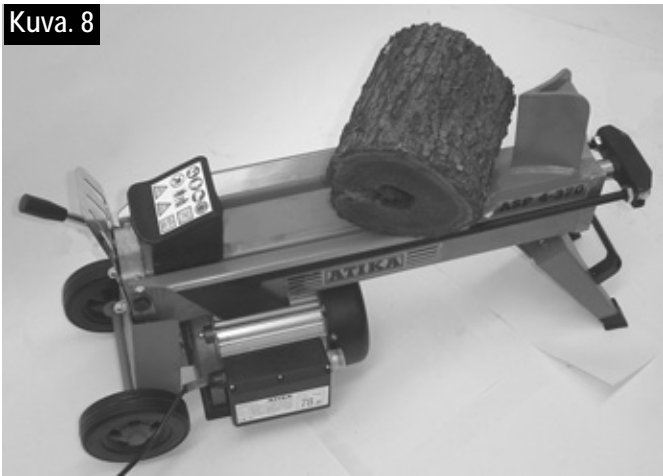

- Varmista aina, että halkaisukiila ja pölkyn työntäjä osuvat pölkyn pätyyn samassa linjassa.
- Älä koskaan halkaise kahta pölkkyä yhdellä työkerralla.
- Älä koskaan lisää tai vaihda puuta työvaiheen aikana.

❗ Älä koskaan pakota pölkyn halkaisemista ylläpitämällä työntöä usean sekunnin ajan. Tämä voi johtaa koneen vaurioitumiseen.

Aseta pölkky uudestaan pääkehuksen päälle ja toista halkaisutapahtuma tai laita pölkky sivuun.

## Kuinka irrotetaan jumittunut pölkky?

1. Päästä käyttökahvasta ja toimintapanikkeesta irti, jotta pölkyn työntäjä voi palata takaisin.
2. Aseta puukiila pölkyn alle, aja pölkyn työntäjä ulos, jotta se puristaa kiilan jumittuneen pölkyn alle.
3. Jos pölkky ei irtoa, toimenpide on toistettava käyttäen aina suurempia kiiloja.

⚠ Älä koskaan hakkaa jumittunutta pölkkyä tai pidä käsiä pölkyn lähellä sitä irrotettaessa.

Älä pyydä toista henkilöä avuksi.

Älä yritä vapauttaa pölkkyä lyömällä sitä työkalulla, koska se voi murtaa moottorilohkon.

## ▪ Työn lopettamisen jälkeen:

- Varmista, että pölkyn työntäjä on palannut lähtökohtaan.
- Vedä sitten verkkopistoke irti.

- Ruuvaa ilmanpoistoruuvi jälleen kiinni – kuva 6.
- Huomioi huolto- ja hoito-ohjeet.

## Huolto ja Puhdistus



Vedä verkkopistoke huolto- ja puhdistustöiden ajaksi

⚠ Käytä suojakäsineitä käsien loukkaantumisen välttämiseksi.

❗ Huomioi seuraavat kohdat, jotta halkaisukoneen toimintakyky säilyisi:

- Puhdista kone perusteellisesti työn päättymisen jälkeen.
- Poista pihkajäännökset.
- Voitele männänvarsi (Kuva 1/2) säännöllisesti ympäristöystävällisellä suihkutusöljyllä.
- Tarkista öljytaso tai vaihda öljy.

## Halkaisukiilan teroitus

Kun konetta on käytetty pitkään tai halkaisuteho on vähentynyt, teroita halkaisukiila hienolla viilalla (purseen poisto). Kuva 9

Kuva. 9

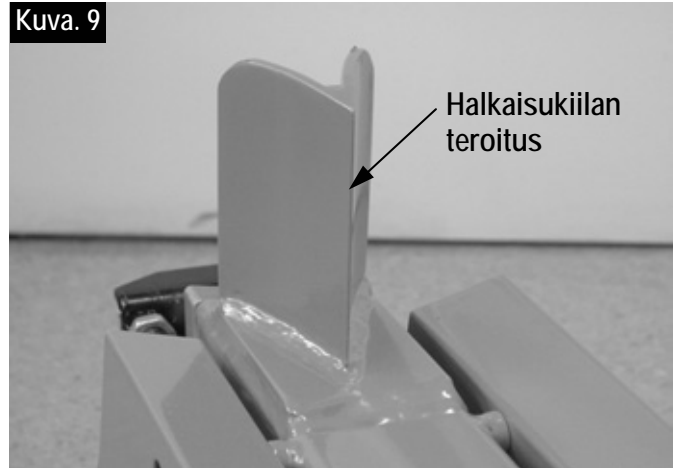

## Miten tarkistetaan öljytaso?

1. Pölkyn työntäjän täytyy olla palannut lähtöasemaan.
2. Kallista halkaisukonetta siten, että täyttöaukko osoittaa ylöspäin – kuva 10.

⚠ Halkaisukoneen nostamiseen ja kiinnittämiseen tarvitaan toinen henkilö.

3. Ruuvaa öljyn mittatikku ulos – kuva 11. Huomioi öljytiiviste ulosoton yhteydessä.
4. Puhdista öljyn mittatikku ja öljytiiviste.
5. Työnnä mittatikku takaisin aukkoon vasteeseen asti.
6. Vedä öljyn mittatikku jälleen ulos.

🔍 Säiliössä on riittävästi öljyä kun öljytaso on molempien merkkien välissä.

🔍 Öljyä täytyy lisätä puhtaan suppilon avulla, jos öljytaso on alemman merkin alapuolella.

alempi merkki ylempi merkki



6. Tarkista öljytiiviste. Jos tiiviste on vaurioitunut, se on vaihdettava.

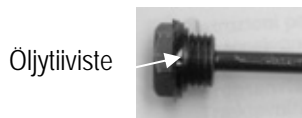

7. Ruuvaa öljyn mittatikku jälleen kiinni.  
Huomio! Älä kiristä ruuvia liikaa, muuten öljytiiviste ja kierre voivat vaurioitua.

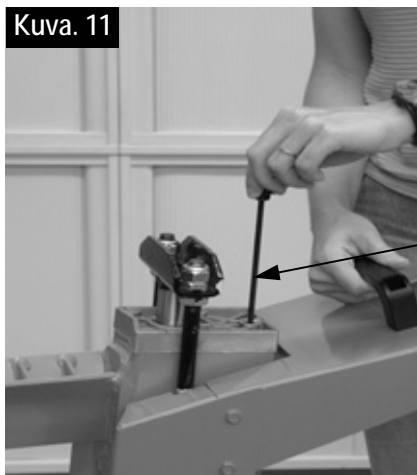

## Milloin öljy vaihdetaan?

Ensimmäinen öljynvaihto 50 käyttötuntien jälkeen, sitten 250 käyttötuntien välein.

### Vaihto:

1. Pölkyn työntäjän täytyy olla palannut lähtöasemaan.
2. Aseta halkaisukoneen alle astia, johon mahtuu vähintään 4 litraa öljyä.
3. Ruuvaa öljyn mittatikku ulos. Varo öljytiivistettä ulosvedon yhteydessä.
4. Kallista konetta öljyn tyhjentämiseksi astiaan.
5. Kallista halkaisukonetta siten, että ilmanpoistoaukko osoittaa ylöspäin – kuva 10.

 Halkaisukoneen nostamiseen ja kiinnittämiseen tarvitaan toinen henkilö.

6. Kaada uusi hydraulikkaöljy (2,7 tai 3,2 litraa) puhtaan suppilon avulla säiliöön.
7. Puhdista öljyn mittatikku ja öljytiiviste.
8. Tarkista öljytiiviste. Jos tiiviste on vaurioitunut, se on vaihdettava.

9. Ruuvaa öljyn mittatikku jälleen kiinni.  
Huomio! Älä kiristä ruuvia liikaa, muuten öljytiiviste ja kierre voivat vaurioitua.

**Poista vanha öljy asianmukaisesti (paikallinen jäteöljyn keruupiste). Vanhan öljyn valuttaminen maahan tai sekoittaminen jätteeseen on kielletty.**

## Hydraulikkaöljy

Halkaisukoneelle suosittelemme seuraavia hydraulikkaöljyjä:

- Shell Tellus T 22
- Aral Vitam Gf 22
- BP Energol HLP 22 → tilaus-nro. 400142 (1 litra)
- Mobil DTE 11
- tai vastaava

Älä käytä muita öljytyyppejä. Muiden öljytyyppien käyttö vaikuttaa halkaisukoneen toimintaan.

---

## Takuuehdot

---

Huomioi mukana oleva takuuseelvitys.

---

## Varaosat

---

Katso varaosia varaosapiirustuksesta.

### Varaosien tilaaminen:

- Varaosat tilataan valmistajalta.
- Tilauksessa tarvittavat tiedot:
  - varaosa-nro
  - tilauksen kappalemäärä
  - malli
  - Mallin nimitys

### Esimerkki:

360431, 1, Polttopuun halkaisukone, ASP 5-520 N

## Mahdolliset häiriöt

Engelma	Mahdollinen syy	Korjaus
Pölkky ei halkea (liian pieni halkaisuteho)	<ul style="list-style-type: none"> <li>⇒ Pölkky on asetettu väärin.</li> <li>⇒ Pölkky ylittää sallitut mitat tai puu on liian kova koneen teholle.</li> <li>⇒ Halkaisukiila ei halkaise.</li> <li>⇒ Öljyvuoto</li>   <li>⇒ Öljyvuoto</li>   <li>⇒ Hydraulikkapaine liian alhainen.</li>   <li>⇒ Väärä liitäntäjohto (yli 10 m pitkä tai liian pieni johdinhalkaisija).</li> </ul>	<ul style="list-style-type: none"> <li>⇒ Aseta pölkky uudelleen.</li> <li>⇒ Katkaise pölkky sallittuihin mittoihin.</li>   <li>⇒ Teroita halkaisukiila, tarkista purse ja lovet.</li> <li>⇒ Aseta pahvinpala halkaisukoneen alle vuodon löytämiseksi. Ongelman poistamiseksi ota yhteys valmistajaan.</li> <li>⇒ Aseta pahvinpala halkaisukoneen alle vuodon löytämiseksi. Ongelman poistamiseksi ota yhteys valmistajaan.</li> <li>⇒ Tarkista öljytaso, lisää tarvittaessa öljyä. Ongelmaa ei voi poistaa, ota yhteys valmistajaan.</li> <li>⇒ Käytä sopivaa liitäntäjohtoa.</li> </ul>
Pölkyn työntäjä liikkuu horjuen tai voimakkaasti väristen.	⇒ Ilmaa piirissä.	<ul style="list-style-type: none"> <li>⇒ Avaa ilmanpoistoruuvi</li> <li>⇒ Tarkista öljytaso, lisää tarvittaessa öljyä. Ongelmaa ei voi poistaa, ota yhteys valmistajaan.</li> </ul>
Pölkyn työntäjä ei liiku.	⇒ Hydraulikkapumppu viallinen.	⇒ Ongelman poistamiseksi ota yhteys valmistajaan.
Moottori ei käynnisty	<ul style="list-style-type: none"> <li>⇒ Verkkojännite puuttuu</li> <li>⇒ Liitäntäjohto viallinen</li>   <li>⇒ Sähkömoottori viallinen</li> </ul>	<ul style="list-style-type: none"> <li>⇒ Tarkasta sulake (16 A)</li> <li>⇒ Vaihda johto tai anna tarkastettavaksi (sähköasentaja)</li> <li>⇒ Ongelman poistamiseksi ota yhteys valmistajaan.</li> </ul>
Öljyvuoto öljyn mittatikussa	⇒ Öljyn mittatikussa oleva öljytiiviste ei ole tiivis.	⇒ Vaihda öljytiiviste.

## Tekniset tiedot

	ASP 4-370	ASP 5-520
Malli	ASP 4-370	ASP 5-520
Tyyppi	ASP 4-370	ASP 5-520 N
Halkaisuvoima	40 kN (4 t)	50 kN (5 t)
Puun pituus	370 mm	520
Puun läpimitta	50 – 250 mm	
Halkaisuliike	302 mm	392 mm
Männänvarren halkaisija	30 mm	
Hydraulikkaöljy (maks.)	2,7 Liter	3,2 Liter
Sähkömoottorin teho	$P_1 = 1500 \text{ W (S3)}$	
Liitäntä	230 V ~ 50 Hz	
Kierrosluku	2850 min <sup>-1</sup>	
Mitat runkotelineellä (pituus x leveys x korkeus)	770 x 260 x 455 mm	940 x 260 x 455 mm
Paino	36 kg	41 kg



A gépet csak akkor szabad beüzemelni, ha jelen használati utasítást elolvasta, minden megadott utasítást figyelembe vett és a készüléket a leírtaknak megfelelően szerelte össze.

Őrizze meg a használati utasítást, hogy szükség esetén a jövőben is használni tudja.

## Tartalom

Szállítási tartalom	1
A készülék / használati utasítás jelzései	54
Rendeltetésszerű használat	54
További kockázatok	55
Biztonságos munkavégzés	55
A készülék leírása	56
Felállítás	56
Beüzemelés	56
A tűzifa hasogatóval történő munkavégzés	57
Karbantartás és ápolás	58
Garancia	59
Alkatrészek	59 / 120
Lehetséges üzemzavarok	60
Műszaki adatok	60
Megfelelőségi nyilatkozat	118

## A készülék jelzései



Beüzemelés előtt olvassa el és vegye figyelembe a használati utasítást és a biztonsági utasításokat.



Munkavégzés közben viseljen biztonsági lábbelit, hogy védje a lábát a leeső rönköktől.



Munkavégzés közben viseljen biztonsági kesztyűt, hogy védje a kezét a szálkával és forgácsokkal szemben.



Munkavégzés közben viseljen védőszemüveget vagy arcvédőt, hogy védje a szemét a szálkával és forgácsokkal szemben.



A védő- és biztonsági berendezéseket tilos eltávolítani vagy módosítani.



A gép munkaterületén csak a kezelő tartózkodhat. A munkavégzésben részt nem vevő személyeket valamint a házi és haszonállatokat tartsa távol a veszélyes területtől (minimális távolság 5 m).

Vágás és beszorulás veszélye; soha ne érintse meg a veszélyes részeket, ha a hasítóék mozgásban van.



Figyelem!  
Mindig ügyeljen a rönktoló mozgására!



Figyelem!  
Az ékbe beszorított rönköt soha ne kézzel távolítsa el.



Figyelem!  
A javítási, karbantartási és tisztítási munkák előtt állítsa le a motort és húzza ki a hálózati csatlakozót!

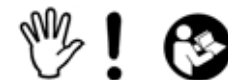

Állj!  
Tartsa be a használati utasítást.  
Lazítsa meg a légtelenítő csavart.

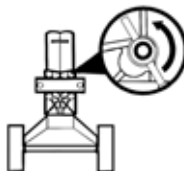

→ Légtelenítés  
a 57. oldalon

## A használati utasítás jelzései



**Fenyegető veszély vagy veszélyes helyzet.** Ezen utasítás figyelmen kívül hagyásának sérülés vagy anyagi kár lehet a következménye.



**A szakszerű használattal kapcsolatos fontos utasítások.** Ezen utasítások figyelmen kívül hagyása meghibásodáshoz vezethet.



Felhasználói utasítás. Ezen utasítások segítségével minden funkciót optimálisan használhat.



Szerelés, használat és karbantartás. Itt olvashatja, hogy pontosan mit kell tenni.

## A készülék / csomagolás jelzései



Az elektromos készülékeket nem szabad háztartási hulladékként kezelni. Gondoskodjon a készülékek, a tartozékok és a csomagolás környezetbarát újrahasznosításáról.

Az elektromos és elektronikus berendezések hulladékairól szóló 2002/96/EK európai irányelv szerint a már nem használható villamos készülékeket külön kell gyűjteni, és gondoskodni kell a környezetbarát újrahasznosításukról.

## Rendeltetésszerű használat

- A tűzifa hasogató csak fa hasogatására használható.
- A tűzifa hasogató csak magánszemélyek számára és házkörüli és hobbi területen történő használatra készült.
- Csak az egyenesen levágott fa esetében alkalmazható a tűzifa hasogató.
- A fém részeket (szeg, drót stb.) mindenképpen el kell távolítani a hasogató fából.
- Minden ettől eltérő használat nem rendeltetésszerű használatnak minősül. Az ebből eredő károkat a gyártó nem felel – a kockázatot kizárólag a felhasználó viseli.

## További kockázatok

 Valamennyi vonatkozó biztonsági rendelkezés betartása ellenére rendeltetésszerű használat esetén is fennállnak még bizonyos kockázatok a rendeltetésnek megfelelő szerkezeti kialakítás miatt.

A további kockázatok minimalizálhatók, ha teljes mértékben betartják a „Biztonsági utasítások” és a „Rendeltetésszerű használat” alatt megadottakat valamint összességében a használati utasítást.



A körültekintés és az óvatosság csökkenti a személyi sérülések és károk kockázatát.

- A szándékosan vagy szándékolatlanul figyelmen kívül hagyott biztonsági óvintézkedések a kezelő sérüléséhez vagy vagyoni károkhoz vezethetnek.
- Amennyiben nem szabályszerű villamossági csatlakozóvezetéseket használ, akkor az áram veszélyeztetést jelent.
- A nyitott elektromos szerkezeti elemek esetén fennáll a feszültség alatt álló alkatrészek megérintésének veszélye.
- A hidraulika folyadék kifolyása esetén égés- és csúszásveszély áll fenn.

Továbbá valamennyi óvintézkedés ellenére fennállhatnak nem nyilvánvaló további kockázatok.

## Biztonságos munkavégzés

 Termékünk beüzemelése előtt olvassa el és tartsa be a következő utasításokat és a mindenkoriban országban érvényes biztonsági rendelkezéseket, hogy megóvja saját magát és másokat a lehetséges sérülésektől.

-  A biztonsági utasításokat minden olyan személynek adja tovább, aki a géppel dolgozik.
-  Őrizze meg a biztonsági utasításokat!
- Használat előtt a használati utasítás segítségével ismerkedjen meg a géppel.
- A gépet csak olyan célokra használja, amelyekre a gép készült (lásd „Rendeltetésszerű használat” és „A tűzifa hasogatóval történő munkavégzés”).
- Minden esetben álljon biztonságosan, és minden esetben tartsa meg egyensúlyát.
- Munkavégzés közben álljon a toló mögé az irányító kar területére. Soha ne álljon a hasítóék területére!
- Soha ne álljon a gépre!
- Legyen mindig figyelmes. Figyeljen arra, amit csinál. Okosan dolgozzon. Ne használja a készüléket
  - ha fáradt.
  - olyan drogok, alkohol vagy gyógyszerek hatása alatt áll, amelyek befolyásolhatják az ítélőképességét.
- Munkavégzés közben viseljen
  - védőszemüveget vagy arcvédőt
  - munkakesztyűt
  - szükség esetén fülvédőt
  - acélorrú biztonsági lábbelit
- Viseljen megfelelő munkaruhát:
  - ne viseljen bő ruházatot vagy ékszert (a mozgó részek könnyen elragadhatják)
- A gép munkaterületén harmadik személyekért a kezelő felel.

- Gyermekek és 18 év alatti fiatalok a gépet nem használhatják.
- Tartsa távol a géptől a gyerekeket.
- Ne használja a gépet, amíg munkavégzésben részt nem vevő személyek tartózkodnak a közelben.
- A gépet soha ne hagyja felügyelet nélkül.
- Tartsa rendben a munkaterületet! Ha nincs rend, akkor könnyen történhet baleset.
- Ne terhelje túl a gépet! Jobban és biztonságosabban dolgozhat a megadott teljesítménnyel.
- A gépet csak hiánytalan és helyesen felhelyezett védőberendezéssel üzemeltesse, és semmit ne módosítson a gépen, ami a biztonságot csökkentheti.
- A gépet ill. a gép alkatrészeit ne módosítsa!
- A gépet ne fröcskölje le vízzel! (az elektromos áram veszélyforrás).
- A gépet ne hagyja kint az esőben, és ne dolgozzon a géppel esőben.
- Csak gyermekek számára nem hozzáférhető száraz helyen tárolja!
- Kapcsolja ki a készüléket és húzza ki a hálózati csatlakozót a konnektorból a következő esetekben:
  - Javítási munkák
  - Karbantartási és tisztítási munkák
  - Hibaelhárítás
  - Szállítás
  - A géptől történő távozáskor (rövid megszakítások esetén is)
- Ellenőrizze a gép esetleges sérüléseit:
  - A készülék további használata előtt ellenőrizze alaposan, hogy a védőberendezések kifogástalanul és rendeltetésszerűen ellátják-e a funkciójukat.
  - Ellenőrizze, hogy az alkatrészek nem sérültek-e vagy nem hibásodtak-e meg. Valamennyi alkatrészt a megadottaknak megfelelően kell összeszerelni, és az alkatrészeknek minden olyan feltételnek eleget kell tenni, amelyek a kifogástalan üzemeltetés biztosításához szükségesek.
  - A sérült védőburkolatokat és alkatrészeket engedélyezett műhelyben kell szakszerűen megjavíttatni vagy kicseréltetni, amennyiben a használati útmutató ettől eltérő utasítást nem tartalmaz.
  - Sérült vagy olvashatatlan biztonsági címkéket ki kell cserélni.



## Elektromos biztonság

- A csatlakozóvezeték kivitele az IEC 60245 (H 07 RN-F) szerint, az ér minimális keresztmetszete  $\Rightarrow 2,5 \text{ mm}^2$ , a kábel hossza max. 10 m-ig
- Soha ne használjon 10 m fölötti vezetéseket. A hosszabb csatlakozóvezetékek feszültségcsökkenést okoznak. A motor nem éri el maximális teljesítményét és a gép funkciója csökken.
- A csatlakozóvezetékek elhelyezésekor ügyeljen arra, hogy ne szoruljanak be, törjenek meg és a dugaszos csatlakozások ne legyenek nedvesek.
- Ne használja a kábelt olyan célokra, amelyek nem rendeltetésszerűek. Óvja a kábelt hő hatásától, olajtól és éles eszközöktől. A hálózati csatlakozót ne a kábel húzásával húzza ki a konnektorból!
- Ellenőrizze rendszeresen a hosszabbító kábelt és cserélje ki, ha megsérült.
- Ne használjon sérült csatlakozóvezetéseket!



- A szabadban csak erre a célra engedélyezett és megfelelő jelölésű hosszabbító kábelt használjon.
- Ne használjon ideiglenes elektromos csatlakozásokat.
- A védőberendezéseket soha nem szabad átkötni vagy üzemben kívül helyezni!

**⚠** Az elektromos csatlakoztatást ill. a gép elektromos részeinek javítását engedélyezett villamossági szakemberrel vagy a gyártóval kell elvégeztetni. A helyi előírásokat, elsősorban az óvintézkedések tekintetében be kell tartani.

**⚠** A gép más alkatrészeinek javítását a gyártónak kell végezni.

**⚠** Csak eredeti pótalkatrészt és tartozékot szabad használni. Ettől eltérő pótalkatrészek és tartozékok használata miatt a felhasználó balesetet szenvedhet. Az ebből eredő károkat a gyártó nem felel.

## A készülék leírása

1. ábra ASP 4-370

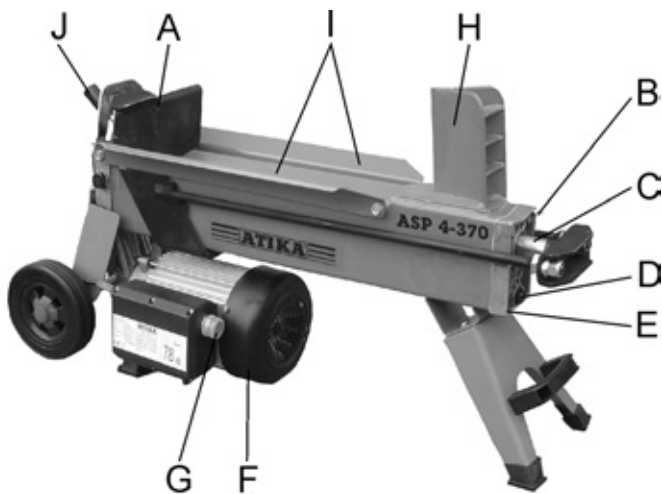

2. ábra ASP 5-520 N

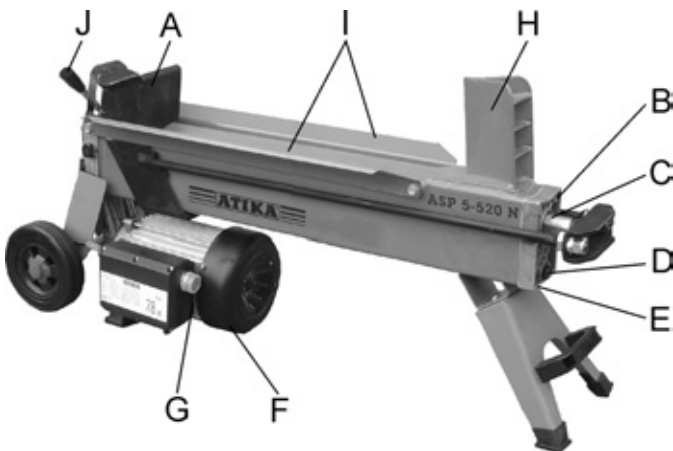

A	Rönktoló	F	Elektromotor
B	Légtelenítő csavar	G	Kezelőgomb
C	Dugattyúrúd	H	Hasítóék
D	Nívópálca	I	Rönkvezető lemez
E	Henger fedlap	J	Írányító kar

## Felállítás

A kényelmes munkapozíció érdekében állítsa a tűzifa hasogatót 60 – 75 cm magas munkafelületre.

Rögzítse a kerekeket ékekkel, hogy üzemeltetés közben ne guruljon el.

Figyeljen arra, hogy a munkaterület megfeleljen a következő feltételeknek:

- csúszásbiztos
- sima
- botlásveszélytől mentes
- elegendő fényviszony

Ne üzemeltesse a gépet földgáz, benzin lefolyó vagy más gyúlékony anyag közelében.

## Beüzemelés

- Győződjön meg arról, hogy a gépet teljes mértékben és az előírásnak megfelelően szerelte össze.
- Minden használat előtt ellenőrizze a következőket:
  - nem sérült-e meg a csatlakozóvezeték (repedés, vágás és hasonló)
  - ⚠ ne használjon sérült vezeték
  - esetlegesen nem sérült-e a gép (lásd Biztonságos munkavégzés)
  - minden csavar meg van-e húzva
  - nem szivároog-e a hidraulika

### ⓘ Hálózati csatlakozás

- Hasonlítsa össze a készülék ismertető címkején megadott feszültséget a hálózati feszültséggel és csatlakoztassa a készüléket a megfelelő és előírások szerinti konnectorba.
- Használjon megfelelő keresztmetszetű hosszabbító kábelt.
- A gépet a megfelelő 30 mA Fi védőkapcsolón (hibaáram védőkapcsoló) keresztül csatlakoztassa.

### ⓘ Biztosíték: 16 A

### ⓘ Kezelőgomb

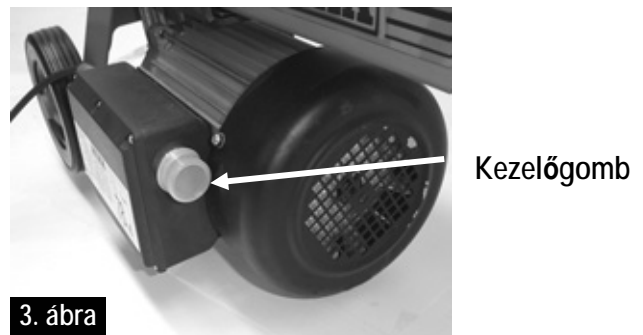

### 🔧 Bekapcsolás

Nyomja meg a zöld gombot. A motor addig működik, amíg a zöld gombot lenyomva tartja.

### 🔧 Kikapcsolás

Engedje el a zöld gombot.

**⚠** Ne használjon olyan készüléket, amelynek a kezelőgombja nem működik szabályszerűen. A sérült kezelőgombot haladéktalanul javíttassa meg vagy cseréltesse ki.

## **i** Hidraulika

- Ne üzemeltesse a gépet, ha a hidraulika folyadék miatt veszélyeztetés áll fenn.
- Győződjön meg arról, hogy a gép és a munkaterület tiszta, és nincsenek olajfoltok.  
Csúszás- és tűzveszély!
- Ellenőrizze rendszeresen, hogy elegendő hidraulika olaj található-e a tartályban (lásd Karbantartás és ápolás).  
🔧 Tartalom: 2,7 liter ASP 4-370  
3,2 liter ASP 5-520 N

## A tűzifa hasogatóval történő munkavégzés

### **⚠** kiegészítő BIZTONSÁGI UTASÍTÁSOK

- A hasogatót csak egyetlen személy kezelheti.
- A gépet csak olyan 18 év fölötti személyek kezelhetik, akik a használati utasítást elolvasták és megértették.
- Viseljen védőfelszerelést (védőszemüveg, arcvédő, kesztyű, biztonsági lábbeli), hogy megóvja magát a lehetséges sérülésektől.
- Ne hasogasson olyan rönköket, amelyekben szeg, drót vagy más tárgy található.
- A felhasogatott fa és faforgács veszélyes munkaterületet teremt. Botlás-, csúszásveszély áll fenn vagy eleshet. A munkaterületet mindig tartsa rendezetten!
- A bekapcsolt gép mozgó alkatrészeire ne helyezze a kezét! Annak érdekében, hogy a kezét megóvja a sérülésektől, tartsa be a biztonsági távolságot a rönktől, a tolától és a hasítóéktől.
- Csak olyan fát hasogasson, amely a megadott hosszúságnak megfelel.

### **👉** Mit szabad hasogatni?

#### A hasogatni kívánt rönkök mérete

	ASP 4-370	ASP 5-520 N
A fa hossza:	max. 370 mm	max. 520 mm
A fa átmérője:	50 – 250 mm	

A fa átmérője ajánlott irányérték, mert:

- a vékony fa nehezen hasítható, ha ághelyeket tartalmaz vagy a rost túl erős.

Ne hasogasson zöld rönköket. A száraz, pihentetett rönk sokkal könnyebben hasítható és nem szorul be olyan gyakran, mint a zöld (nedves) fa.

**⚠** A keményfa hajlamos a szétesésre. Fokozott óvatossággal dolgozzon!

## **🔧** Használat

### Kétkezes üzemeltetés

1. Nyomja meg az elektromotor zöld gombját – 3. ábra. Várjon néhány másodpercig, hogy a motor elérje a végleges fordulatszámát és a hidraulika szivattyúban kialakuljon a nyomás.
2. Ezzel egyidejűleg nyomja le az irányító kart – 4. ábra.  
➔ A rönktoló a rönköt a hasítóékre nyomja. A rönk széthasad.
3. Engedje el az irányító kart és a kezelőgombot, és a rönktoló visszaáll a kiindulási helyzetébe – 5. ábra.

4. ábra

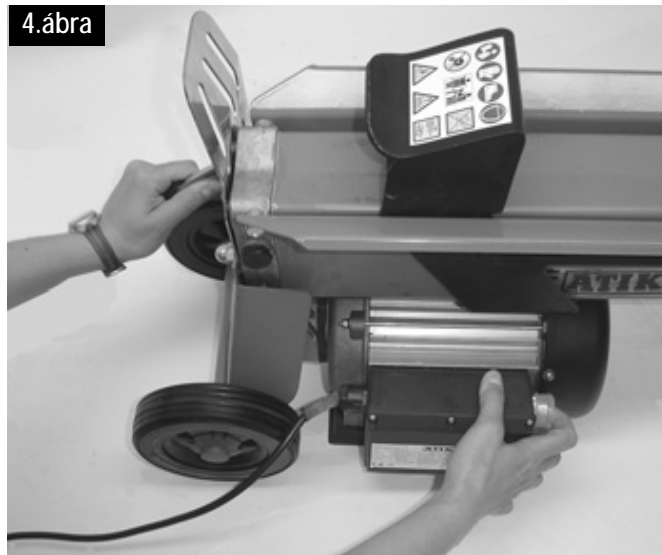

5. ábra

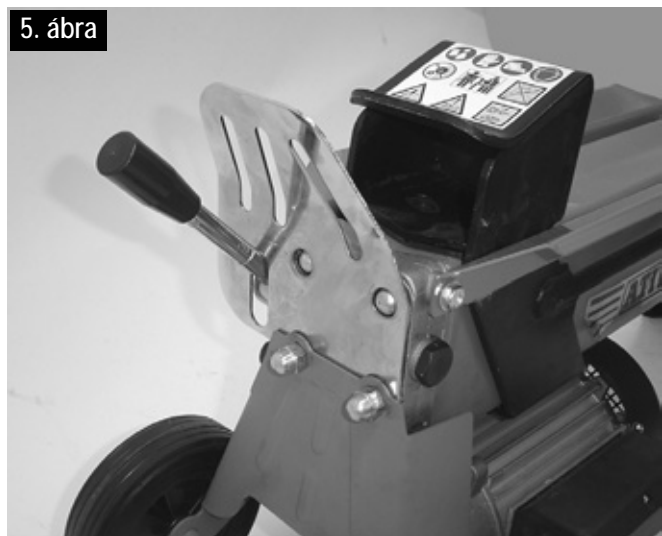

### **👉** A hasítással kapcsolatos speciális tudnivalók:

#### ▪ Előkészítés:

Készítse elő a hasogatandó fát a maximálisan megengedett méretre (370 ill. 520 mm hosszú, Ø 50 – 250 mm) és ügyeljen arra, hogy a fa egyenesen legyen levágva. Helyezze a fát a hasítóra oly módon, hogy az Ön számára ne jelentsen veszélyeztetést (botlásveszély).

#### Légtelenítés

Lazítsa meg a légtelenítő csavart 3 – 4 fordulattal. 6. ábra. Csak akkor húzza meg a csavart újra, ha a fa hasogatásával elkészült.

6. ábra

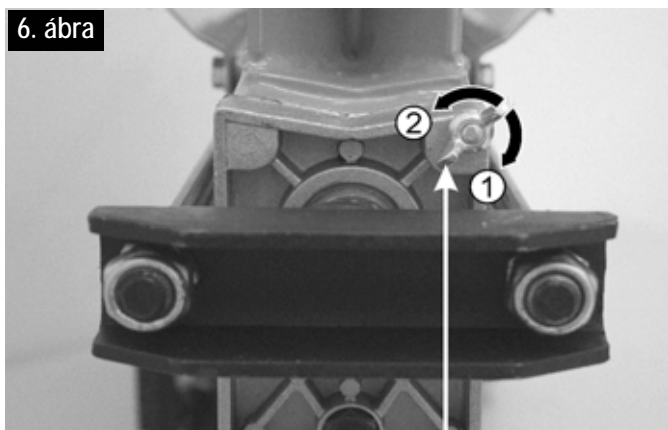

Légtelenítő csavar

- ① meghúzás
- ② lazítás (légtelenítés)

▪ **Fa hasogatása:**

- A rönköket mindig hosszára és laposan helyezze a hasogató keretére. A rönköt a rönkvezető lemezek mindig öleljék körbe. 7. ábra.

7. ábra

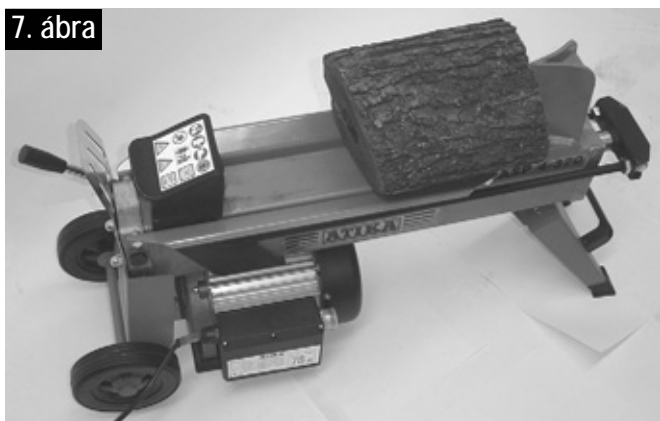

- A rönköt soha ne ferdén helyezze a keretre. 8. ábra.

8. ábra

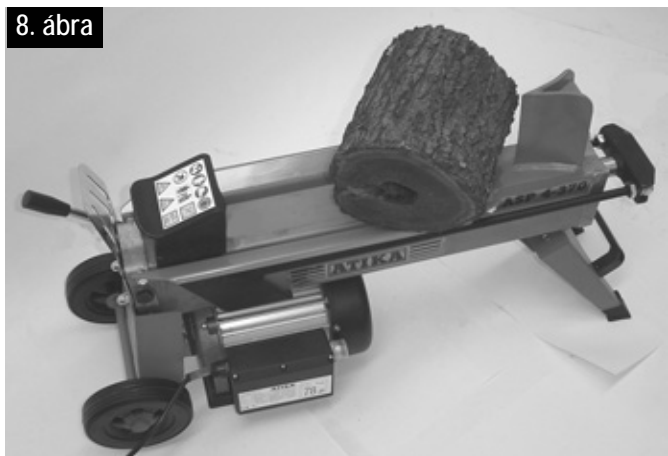

- Mindig ügyeljen arra, hogy a hasítóék és a rönktoló derékszögben érintkezzenek a rönk végeivel.
- Egy munkafolyamat alatt soha ne hasogasson két rönköt.
- A munkafolyamat alatt ne tegyen fel utólag fát, és a fát ne cserélje ki.

- ⓘ Soha ne próbálja a rönköt úgy elhasítani, hogy a tolást több másodpercen keresztül fenntartja. Ez a gép károsodásához vezethet. Helyezze a rönköt újra a keretre, és ismételje meg a hasítási folyamatot vagy tegye félre a rönköt.

## Hogyan kell levenni a beragadt rönköt?

1. Engedje el az irányító kart és a kezelógombot, hogy a rönktoló visszaálljon.
2. Helyezzen egy háromszög alakú fa éket a rönk alá, indítsa el a rönktolót, hogy az éket a beragadt rönk alá nyomja.
3. Ha a rönk nem lazul ki, akkor ismételje meg a folyamatot egyre nagyobb ékkel.

⚠ A folyamat során ne üssön kalapáccsal a beragadt rönkre, és ne tartsa a kezét a rönk közelébe.

Ne hívjon segítségül második személyt.

Ne próbálja meg kivenni a rönköt szerszámmal történő ütögetéssel, mert ez a motorblokk töréséhez vezethet.

▪ **A munkafolyamat vége:**

- Ügyeljen arra, hogy a rönktoló álljon vissza a kiindulási helyzetébe.
- Ezután húzza ki a hálózati csatlakozót.
- Csavarja vissza a légtelenítő csavart. 8. ábra
- Tartsa be a karbantartási és ápolási utasításokat.

## Karbantartás és ápolás



A karbantartási és tisztítási munkák előtt húzza ki a hálózati csatlakozót.

⚠ Viseljen védőkesztyűt, hogy elkerülje kezeinek sérülését.

- ⓘ A tűzifa hasogató funkciójának fenntartása érdekében tartsa be a következő utasításokat:
  - A munkafolyamat végén alaposan tisztítsa meg a gépet.
  - Távolítsa el a gyanta maradványokat.
  - Olajozza meg rendszeresen a dugattyúrudat (1./2. ábra) környezetbarát olajspray-vel.
  - Ellenőrizze az olajszintet ill. cseréljen olajat.

## A hasítóék élezése

Hosszabb üzemeltetés után vagy csökkent hasítási teljesítmény esetén élezze meg finom reszelővel a hasítóéket (távolítsa el a csorbákat). 9. ábra

9. ábra

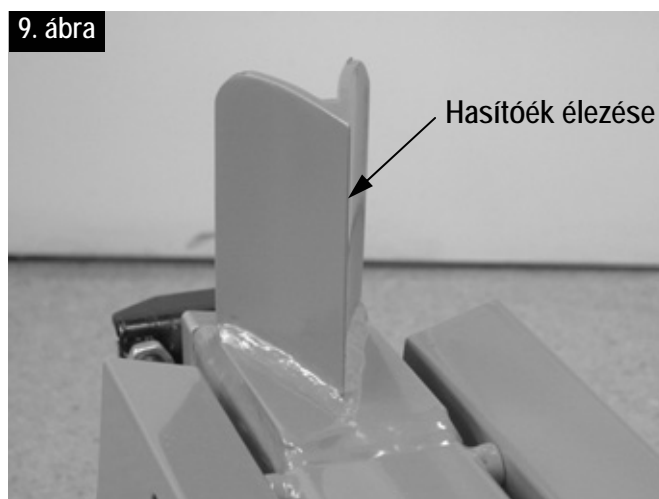

## Hogyan ellenőrizhető az olajszint?

1. Állítsa vissza a rönktolót a kiindulási helyzetbe.

2. Állítsa a hasító készüléket olyan helyzetbe, hogy a töltőnyílás felfelé mutasson. 10. ábra.

**⚠** A hasító készülék felállításához és megtartásához második személyre is szükség van.

3. Csavarja ki a nivópálcát – 11. ábra. Kivételkor ügyeljen az olajtömítésre!

4. Tisztítsa meg a nivópálcát és az olajtömítést.

5. Helyezze vissza a pálcát ütközésig a nyílásba.

6. Ezután húzza ki a nivópálcát.

**🔧** Ha az olajsint a két jelölés között található, akkor elegendő az olaj a tartályban.

**🔧** Ha az olajsint az alsó jelölés alatt található, akkor egy tiszta tölcser segítségével olajat kell utántölteni.

alsó jelölés      felső jelölés

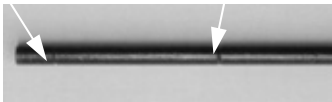

7. Ellenőrizze az olajtömítést. Amennyiben megsérült, akkor ki kell cserélni.

Olajtömítés



8. Csavarja vissza a nivópálcát.

Figyelem! Az olajtömítés és a henger fedlap sérüléseinek elkerülése érdekében a csavart ne húzza meg túl erősen.

10. ábra



11. ábra

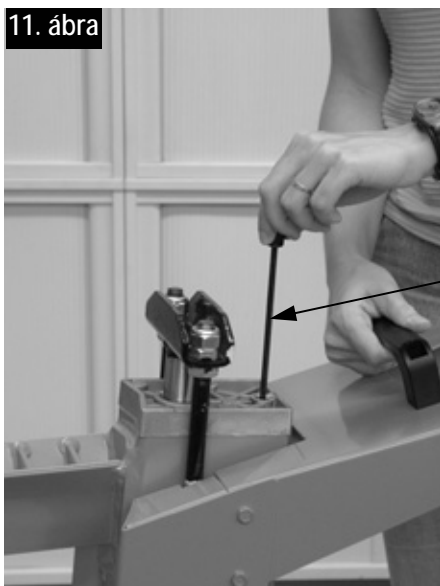

## Mikor kell olajat cserélni?

Az első olajcsere 50 üzemóra után esedékes, majd 250 üzemóránként.

### Csere:

1. Állítsa vissza a rönktolót a kiindulási helyzetbe.

2. Állítson a hasító készülék alá egy olyan tartályt, amelynek a térfogata legalább 4 liter.

3. Csavarja ki a nivópálcát. Kivételkor ügyeljen az olajtömítésre!

4. Billentse meg a gépet, hogy az olaj a tartályba folyhasson.

5. Állítsa a hasító készüléket olyan helyzetbe, hogy a töltőnyílás felfelé mutasson – 11. ábra.



A hasító készülék felállításához és megtartásához második személyre is szükség van.

6. Egy tiszta tölcser segítségével öntse be az új hidraulika olajat (2,7 ill. 3,2 liter).

7. Tisztítsa meg a nivópálcát és az olajtömítést.

8. Ellenőrizze az olajtömítést. Amennyiben megsérült, akkor ki kell cserélni.

9. Csavarja vissza a nivópálcát.

Figyelem! Az olajtömítés és a henger fedlap sérüléseinek elkerülése érdekében a csavart ne húzza meg túl erősen.

Ártalmatlanítsa a használt olajat szabályszerűen (helyi használt olaj gyűjtőpontok). A használt olajat tilos a talajba eresztetni vagy hulladékkal keverni.



## Hidraulika olaj

A hidraulika hengerhez a következő hidraulika olajokat ajánljuk:

- Shell Tellus T 22
- Aral Vitam Gf 22
- BP Energol HLP 22 → rendelési szám: 400142 (1 liter)
- Mobil DTE 11
- vagy ezekkel egyenértékű

Más olajtípusokat ne használjon! Ettől eltérő olajtípusok használata befolyásolja a hidraulika henger funkcióját.

---

## Garancia

---

Kérjük, vegye figyelembe a mellékelt garancianyilatkozatot.

---

## Alkatrészek

---

Az alkatrészek az ábrán láthatók.

Alkatrészek rendelése:

- beszerezhetők a gyártótól
- a rendeléshez szükséges adatok:
  - Alkatrész száma:
  - Kívánt darabszám
  - Modell
  - A modell megjelölése

Példa: 360431, 1, Tűzifa hasogató, ASP 5-520 N

## Lehetséges üzemzavarok

Hiba	Lehetséges ok	Hibaelhárítás
Nem hasítja a rönköt (túl alacsony hasítási teljesítmény)	<ul style="list-style-type: none"> <li>⇒ A rönk nem megfelelően van pozicionálva</li> <li>⇒ A rönk a megengedettnél nagyobb méretű vagy a fa túl kemény a gép teljesítményének</li> <li>⇒ A hasítóék nem hasít</li> <li>⇒ Olajszivárgás</li> <li>⇒ Túl alacsony a hidraulika nyomás</li> <li>⇒ Nem megfelelő a csatlakozóvezeték (hosszabb mint 10 m vagy túl alacsony az ér keresztmetszete)</li> </ul>	<ul style="list-style-type: none"> <li>⇒ Pozicionálja újra a rönköt</li> <li>⇒ Vágja a rönköt a megfelelő méretre</li> <li>⇒ Élezze meg a hasítóéket, ellenőrizze, hogy található-e csorbák vagy rovasok</li> <li>⇒ Helyezzen egy kartonlapot a hasító gép alá, hogy megtalálja a szivárgás helyét. A hiba elhárításához kérjük, forduljon a gyártóhoz.</li> <li>⇒ Ellenőrizze az olajsintet és szükség esetén töltsön a készülékbe olajat. Amennyiben a hiba nem hárítható el, akkor forduljon a gyártóhoz.</li> <li>⇒ Használjon megfelelő csatlakozóvezeteket</li> </ul>
A rönktoló inogva vagy erős vibrációval mozog	<ul style="list-style-type: none"> <li>⇒ Levegő került a rendszerbe</li> </ul>	<ul style="list-style-type: none"> <li>⇒ Lazítsa meg a légtelenítő csavart</li> <li>⇒ Ellenőrizze az olajsintet és szükség esetén töltsön a készülékbe olajat. Amennyiben a hiba nem hárítható el, akkor forduljon a gyártóhoz.</li> </ul>
A rönktoló nem indul el	<ul style="list-style-type: none"> <li>⇒ A hidraulika szivattyú meghibásodott.</li> </ul>	<ul style="list-style-type: none"> <li>⇒ A hiba elhárításához kérjük, forduljon a gyártóhoz.</li> </ul>
A motor nem indul be	<ul style="list-style-type: none"> <li>⇒ Nincs hálózati feszültség</li> <li>⇒ A csatlakozókábel meghibásodott</li> <li>⇒ Az elektromotor meghibásodott</li> </ul>	<ul style="list-style-type: none"> <li>⇒ Ellenőrizze a biztosítékot (16 A)</li> <li>⇒ Cserélje ki a csatlakozókábelt ill. ellenőriztesse villamossági szakemberrel</li> <li>⇒ A hiba elhárításához kérjük, forduljon a gyártóhoz.</li> </ul>
Olajszivárgás a nivópálcánál	<ul style="list-style-type: none"> <li>⇒ A nivópálcán az olajtömítés nem tömít</li> </ul>	<ul style="list-style-type: none"> <li>⇒ Cserélje ki az olajtömítést</li> </ul>

## Műszaki adatok

Modell	ASP 4-370	ASP 5-520
Típusmegnevezés	ASP 4	ASP 5-520 N
Hasító erő	40 kN (4 t)	50 kN (5 t)
A fa hossza	370 mm	520
A fa átmérője	50 – 250 mm	
Hasító emelés	302 mm	392 mm
Dugattyúrúd átmérője	30 mm	
Hidraulika olaj (max.)	2,7 liter	3,2 liter
Elektromotor teljesítménye	P = 1500 W ( S3 )	
Csatlakozás	230 V ~ 50 Hz	
Fordulatszám	2850 min -1	
Méreték	Hosszúság 770 x szélesség 260 x magasság 455 mm	Hosszúság 940 x szélesség 260 x magasság 455 mm
Súly	36 kg	41 kg



Stroj ne smijete pustiti u pogon prije nego što pročitate ovu uputu za uporabu ako ne slijedite sve naznačene upute i uređaj ne montirate kao što je opisano .

## Uputu spremite za buduću uporabu.

## Sadržaj

Sadržaj isporuke	1
Simboli na uređaju / u uputama za uporabu	61
Svrshodna uporaba	61
Ostali rizici	61
Siguran rad	62
Opis uređaja	63
Postavljanje	63
Puštanje u pogon	63
Rad sa strojem za cijepanje ogrjevnog drveta	63
Održavanje i njega	65
Jamstvo	66
Rezervni dijelovi	66 / 120
Moguće smetnje	67
Tehnički podaci	67
EZ Izjava o usklađenosti	118

## Simboli uređaja



Prije puštanja u pogon pročitati i slijediti uputu za uporabu i sigurnosne upute.



Pri radu nosite zaštitne cipele da biste zaštitili noge od debila koja mogu pasti na njih.



Pri radu nosite zaštitne rukavice da biste zaštitili ruke od strugotina i trijeski.



Pri radu nosite zaštitni vizir da biste zaštitili lice od strugotina i trijeski.



Zabranjeno je uklanjanje ili mijenjanje zaštitnih i sigurnosnih naprava.



U radnom području stroja smije stajati samo poslužitelj. Promatrači kao i kućne i korisne životinje moraju se držati podalje od područja opasnosti (minimalni razmak 5 m).



Opasnost od zadobivanja posjekotina i prignječnja; nikada ne dodirujte opasna područja kada se klin za cijepanje pokreće.



Pozor! Pokretni dijelovi stroja!  
Uvijek pazite na kretanje gurača debila.



Pozor!  
Nikada nemojte uklanjati rukom deblo koje se zaglavilo u klinu.

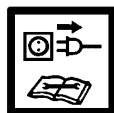

Pozor!  
Prije radova održavanja, popravka i čišćenja motor isključiti i izvući mrežni utikač.

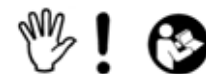

Stop!  
Pridržavajte se uputa za rukovanje.

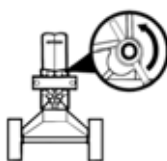

Otpustite vijak za odzračivanje!

→ **Odzračivanje**  
stranica 64



Električni uređaji ne spadaju u kućni otpad. Uređaji, pribor i ambalažu odložite u skladu sa zaštitom okoliša.

U skladu s Europskom smjernicom 2002/96/EG o starim električnim i elektroničkim uređajima, električni uređaji koji više nisu sposobni za uporabu moraju se skupljati odvojeno i podvrgnuti ekološki primjerenome recikliranju.

## Simboli upute za uporabu



**Prijeteće opasnosti ili opasne situacije** . Nepoštivanje ovih uputa može uzrokovati ozljede ili oštećenja stvari .



**Važne upute za stručno rukovanje** . Nepoštivanje ovih uputa može uzrokovati ozljede .



**Upute za korisnika** . Ove upute Vam pomažu da sve funkcije optimalno koristite .



**Montaža, posluživanje i održavanje** . Ovdje će Vam se točno objasniti što morate učiniti .

## Svrshodna uporaba

- Stroj za cijepanje ogrjevnog drveta smije se koristiti samo za cijepanje drveta.
- Stroj za cijepanje ogrjevnog drveta namijenjen je samo za privatno korištenje u kućnom i hobi području.
- Za stroj za cijepanje ogrjevnog drveta prikladno je samo ravno odrezano drvo.
- Metalni dijelovi (čavli, žica itd.) moraju se obavezno izvaditi iz drveta koje se želi cijepati.
- Svaka drugačija uporaba smatra se nesvrshodnom. Za sve iz toga proizašle štete proizvođač ne jamči – rizik snosi isključivo korisnik.

## Ostali rizici



I kod svrshodne uporabe usprkos pridržavanju svih jasnih sigurnosnih uputa, mogu zbog konstrukcije određene svrhom uporabe, nastati ostali rizici.

Ostali rizici se mogu smanjiti na minimum, ako se poštuju «Sigurnosne upute» i «Svrshodna uporaba» kao i cijele upute za uporabu.

Uzimanje tih uputa u obzir i pažnja smanjuju rizik ozljede osoba i oštećenja.

- Ignorirane sigurnosne mjere ili one koje se ne poštuju, mogu dovesti do ozljeđivanja korisnika ili oštećivanja imovine.

- Opasnost od el. struje u slučaju korištenja neispravnog električnog priključnog voda.
- Dodirivanje provodljivih dijelova kod otvorenih električnih elemenata.
- Opasnost od požara i pada po iscurjeloj hidrauličkoj tekućini.

Nadalje, bez obzira na sve mjere zaštite mogu postojati nevidljivi ostali rizici.

## Siguran rad

**⚠ Stoga pročitajte i pridržavajte se prije puštanja u pogon ovog proizvoda sljedećih naputaka i sigurnosnih odredbi koje vrijede u dotičnoj zemlji da biste zaštitili sebe i druge od mogućih ozljeda.**

- ❗ Prosljedite sigurnosne napomene svim osobama koje rade sa strojem.
- ❗ Dobro sačuvajte ove sigurnosne napomene.
- Prije uporabe se uz pomoć upute za uporabu upoznajte sa uređajem.
- Uređaj koristite samo u one svrhe za koje je namijenjen (vidi «Svrishodna uporaba» i «Rad sa strojem za cijepanje ogrjevnog drveta»).
- Osigurajte stabilan položaj i stalno održavajte **ravnotežu**.
- Zauzmite **radnu poziciju** koja se nalazi iza gurača u području ručke za rukovanje. Nemojte nikada stajati u području klina za cijepanje.
- Nemojte nikada stajati na stroju.
- Budite pažljivi. Pazite što činite. Poslu pristupite razumno. Ne koristite stroj ako ste umorni ili pod utjecajem droga, alkohola ili lijekova. Trenutak nepažnje kod uporabe stroja može dovesti do ozbiljnih ozljeda.
- Pri radu nosite
  - zaštitne naočale ili zaštitni vizir
  - radne rukavice
  - u slučaju potrebe zaštitu za uši
  - sigurnosne cipele s čeličnim vrhom
- Nosite odgovarajuću radnu odjeću:
  - nikakva široka odjeća ili nakit (mogli bi biti zahvaćeni od strane pokretnih dijelova)
- **Poslužitelj** u radnom području stroja snosi odgovornost prema trećim osobama.
- **Djeca i mladež** ispod 18 godina starosti ne smiju posluživati stroj.
- **Djecu držati dalje od uređaja.**
- **Uređaj nikada nemojte koristiti dok se u blizini nalaze osobe koje ne sudjeluju u radu.**
- Održavajte svoje **radno područje urednim!** Nered može za posljedicu imati nesreće.
- Uređaj nikada nemojte ostavljati **bez nadzora.**
- Uređaj nemojte preopteretiti! U **naznačenom području snage** radit ćete bolje i sigurnije.
- Uređaj koristite samo s kompletnim i ispravno postavljenim **zaštitnim napravama** i ništa nemojte mijenjati na uređaju, što bi moglo utjecati na sigurnost.
- Ne radite promjene na uređaju tj. njegovim dijelovima.
- Uređaj ne prskati vodom. (izvor opasnosti električna struja).
- **Nemojte ostavljati stroj na kiši** ili raditi strojem na kiši.
- Držite stroj samo na **suhom mjestu** izvan dosega djece.

- Uređaj isključite i **izvadite mrežni utikač iz utičnice** kod:
  - radova popravka
  - radova održavanja i čišćenja
  - uklanjanja smetnji
  - transporta
  - napuštanja mjesta rada (čak i kod kratkotrajnog prekida)
- Uređaj pregledajte na moguća **oštećenja**:
  - Prije dalje uporabe uređaja morate pažljivo provjeriti **sigurnosne naprave** na njihovo ispravno i svrshodno funkcioniranje.
  - Provjerite jesu li dijelovi oštećeni ili neispravni. Svi dijelovi moraju biti ispravno montirani i ispunjavati sve uvjete, kako bi se osigurao ispravan pogon.
  - Oštećene zaštitne naprave i dijelove mora popraviti ili zamijeniti ovlaštena radionica, ukoliko u uputi za uporabu nije ništa drugo naznačeno.
  - Oštećene ili nečitke sigurnosne naljepnice moraju se zamijeniti.

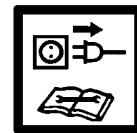

## ⚠ Električna sigurnost

- Izvedba priključnog voda prema IEC 60245 (H 07 RN-F) s presjekom žica od minimalno
  - 1,5 mm<sup>2</sup> kod dužine kabela do maks. 10 m
- Nikada nemojte koristiti priključne vodove duže od 10 m. Duži priključni vodovi uzrokuju pad napona. Motor više ne ostvaruje svoju maksimalnu snagu, funkcija stroja se reducira.
- Kod polaganja priključnog voda pripazite da ne smeta, da nije zaglavljen, presavinut i da se spoj utikača ne namoči.
- **Kabel** nikada nemojte koristiti u svrhe za koje nije namijenjen. Kabel **zaštite od vrućine, ulja i oštrih rubova**. Kabel nemojte koristiti da biste utikač izvukli iz utičnice.
- **Produžne kabele** redovno kontrolirajte i, ukoliko su oštećeni, dajte ih zamijeniti.
- Nemojte koristiti **neispravne priključne vodove**.
- Na otvorenom koristite samo one produžne kabele koji su za to **odobreni** i odgovarajuće označeni.
- **Ne koristiti provizorne električne priključke.**
- Zaštitne naprave **nikada ne premošćujte ni stavlajte** izvan pogona.
- ⚠ **Električni priključak** tj. popravke na električnim dijelovima mora izvršiti **ovlašteni** električar ili proizvođač. Treba se pridržavati mjesnih propisa, posebice onih koji se odnose na zaštitne mjere.
- ⚠ **Popravljen** drugim dijelovima uređaja treba izvršiti **proizvođač**.
- ⚠ Koristite samo originalne rezervne dijelove i pribor. Uporabom **drugih rezervnih** dijelova mogu nastati nezgode za korisnika. Proizvođač ne jamči za štete koje proizlaze iz takvog načina korištenja.

## Opis uređaja

slika 1 ASP 4-370

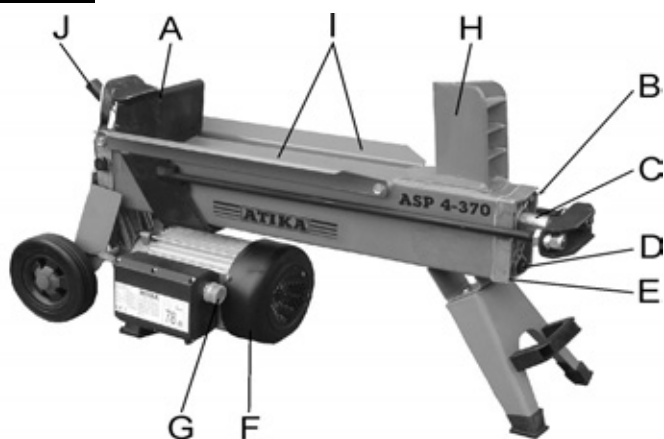

slika 2 ASP 5-520 N

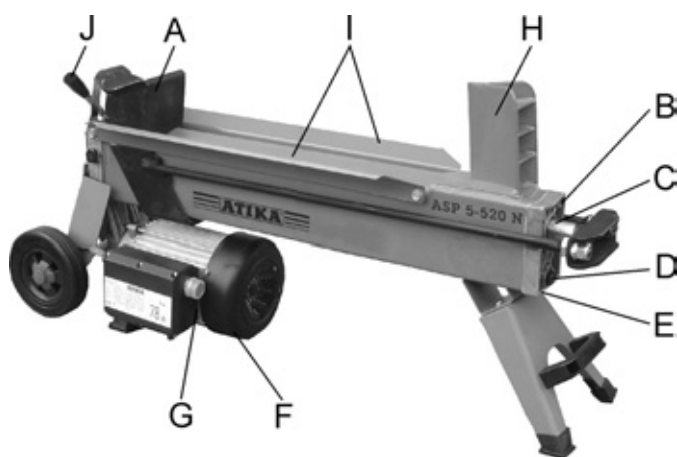

A	Gurač debla	F	Elektromotor
B	Vijak za odzračivanje	G	Upravljačka tipka
C	Klipnjača	H	Klin za cijepanje
D	Šipka za mjerenje ulja	I	Limovi za vođenje debla
E	Poklopac cilindra	J	Ručka za rukovanje

## Postavljanje

Da biste postigli ugodan radni položaj postavite stroj za cijepanje ogrjevnog drveta na radnu površinu visoku 60 – 75 cm.

Blokirajte kotače klinovima da biste izbjegli okretanje kotača za vrijeme rada.

Pazite na to da radno područje ispunjava sljedeće uvjete:

- ne kliže se
- ravno je
- nema opasnosti od spoticanja
- dovoljno dobro osvijetljenje

Sa strojem se ne smije raditi u blizini tokova zemnog plina, benzina ili drugih lako zapaljivih materijala.

## Puštanje u pogon

- Provjerite je li uređaj kompletno i propisno montiran.

- Prije svake uporabe provjerite:
  - priključne vodove na neispravna mjesta (pukotine, rezove i slično)
    - ⚠ nemojte koristiti neispravne vodove
  - uređaj na moguća oštećenja (vidi Siguran rad)
  - jesu li svi vijčani spojevi pritegnuti,
  - ima li na hidraulici propusnih mjesta

### ⓘ Mrežni priključak

- Napon naveden na tipskoj pločici uređaja usporedite sa mrežnim naponom i priključite uređaj na odgovarajuću propisnu utičnicu.
- Koristite produžni kabel dostatnog presjeka.
- Uređaj priključite preko FI-zaštitne sklopke (zaštitna sklopka struje kvara) 30 mA.

### ⓘ Osigurač: 16 A

### ⓘ Upravljačka tipka

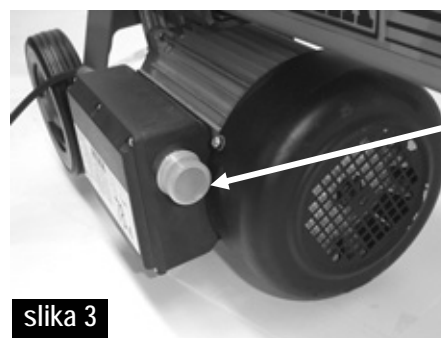

Upravljačka tipka

slika 3

### 🔧 Uključivanje

Pritisnite zelenu tipku. Motor radi tako dugo dok zelenu tipku držite pritisnutom.

### 🔧 Isključivanje

Sada opet pustite zelenu tipku.

⚠ Nemojte koristiti uređaj kod kojeg upravljačka tipka ne radi pravilno. Oštećenu upravljačku tipku dajte smjesta popraviti ili zamijeniti.

### ⓘ Hidraulika

- Nikada nemojte raditi sa strojem kad postoji opasnost od hidrauličke tekućine.
- Osigurajte da stroj i radno područje budu čisti i bez mrlja od ulja.

#### Opasnost od sklizanja i požara!

- Provjeravajte redovito ima li u spremniku dovoljno hidrauličkog ulja (vidi „Održavanje i njega“)

👉 Sadržaj: 2,7 litre ASP 4-370  
3,2 litre ASP 5-520 N

## Rad sa strojem za cijepanje ogrjevnog drveta

### ⚠ dodatne SIGURNOSNE NAPOMENE

- Stroj za cijepanje ogrjevnog drveta smije uvijek posluživati samo jedna osoba .



- Samo osobe iznad 18 godina starosti koje su pročitale i razumjele Upute za rukovanje smiju posluživati stroj.
- Nosite zaštitnu opremu (zaštitni vizir, rukavice, zaštitne cipele) kako biste se zaštitili od mogućih ozljeda.
- Nikada nemojte cijepati debla koja sadrže čavle, žicu ili druge predmete.
- Već iscijepana debla i drvene strugotine stvaraju opasno radno područje. Postoji opasnost od spoticanja, klizanja ili pada. Radno područje uvijek treba biti uredno.
- Nikada nemojte stavljati ruke na pokretne dijelove kada je stroj uključen. Održavajte sigurnosni razmak od drvene klade, gurača i klina za cijepanje da biste zaštitili ruke od ozljeđivanja.
- Cijepajte samo debla koja odgovaraju maksimalnoj dužini koja se može obrađivati.

## Što mogu cijepati?

### Veličina debala koja se mogu cijepati

	ASP 4-370	ASP 5-520 N
Dužina drva:	maks. 370 mm	maks. 520 mm
Promjer drva:	50 – 250 mm	

Promjer drveta je preporučena orijentacijska vrijednost jer:

- tanko drvo može biti teško za cijepanje ako ima rupe od grana ili ako su vlakna prejakta.

Nemojte cijepati zelena debla. Suha, odležana debla cijepaju se mnogo lakše i ne uzrokuju tako često zaglavljivanje kao zeleno (vlažno) drvo.

 Tvrda drva naginju pucanju: Radite s povećanim oprezom!

## Rukovanje

### Rad s dvije ruke

1. Pritisnite upravljačku tipku na elektromotoru. Pričekajte nekoliko sekundi da motor postigne svoj krajnji broj okretaja i da se stvori tlak u hidrauličkoj pumpi - slika 1.
2. Pritisnite istovremeno ručku za rukovanje prema dolje – slika 5.
  - ➔ Gurač debla pritišće deblo prema klinu za cijepanje. Deblo se cijepa.
3. Pustite ručku za rukovanje i upravljačku tipku, gurač debla vraća se u svoju početnu poziciju – slika 6.

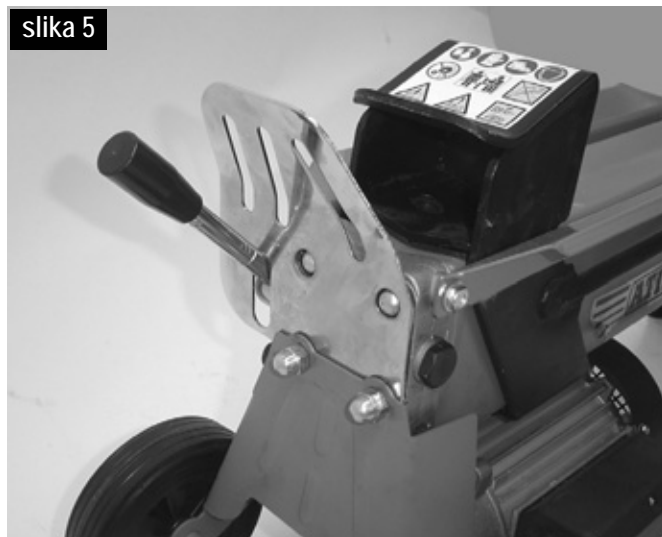
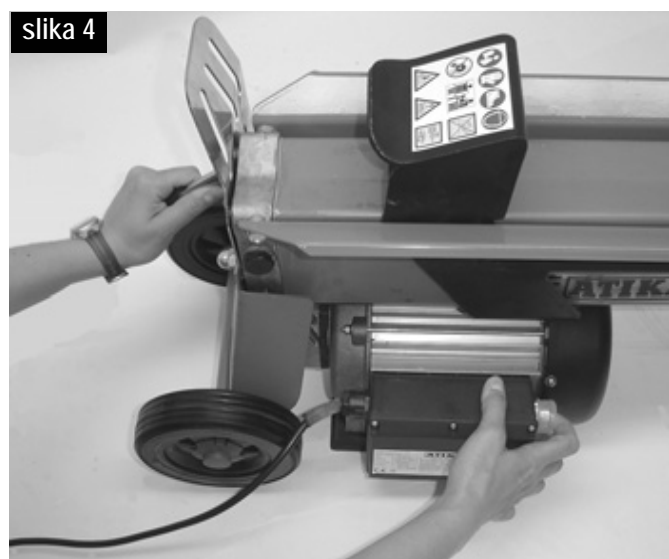

## Posebne napomene u vezi cijepanja:

### ▪ Pripreme:

Pripremite drvo koje želite cijepati na maksimalne dimenzije za obradu (520 mm dužina, Ø 50 – 250 mm) i pazite na to da je drvo rezano ravno.

Namjestite drvo na stroju za cijepanje drva tako da za Vas nema nikakve opasnosti (opasnost od spoticanja).

### Odzračivanje

Otpustite vijak za odzračivanje za 3 – 4 okreta - slika 2.

Pritegnite vijak tek onda kada ste gotovi s cijepanjem debla.

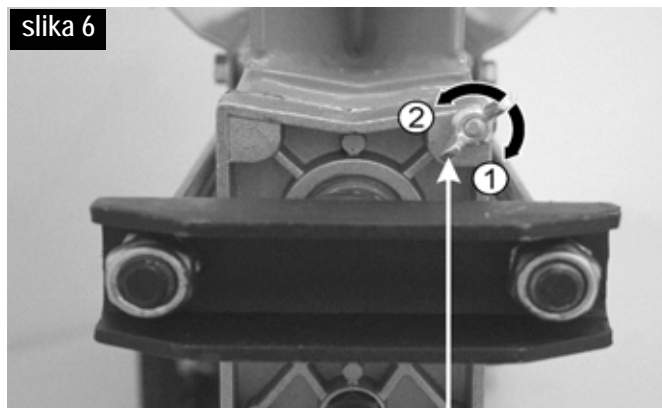

Vijak za odzračivanje

- ① pritezanje
- ② otpuštanje (odzračivanje)

### ▪ Cijepanje drveta:

- Položite klade uvijek u smjeru vlakana drveta i ravno na glavni okvir stroja za cijepanje. Drvo mora biti obuhvaćeno limovima za vođenje (2) drva - slika 7.



➤ Nemojte nikada stavljati drvo ukoso na glavni okvir - slika 8.

slika 8

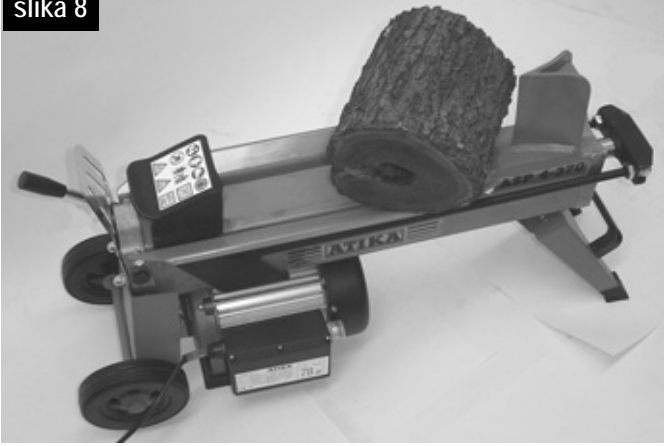

- Uvijek pazite na to da klin za cijepanje i gurač debla mogu obuhvatiti krajeve drveta okomito.
- Nemojte nikada cijepati dva komada drveta u jednom radnom koraku.
- Nikada nemojte stavljati nove komade drveta dok je radni proces u tijeku.

**i** Nikada nemojte silom cijepati drvo gurajući ga tijekom više sekundi.. To može dovesti do oštećenja stroja. Ponovno pozicionirajte drvo na glavnom okviru i ponovite postupak cijepanja ili odložite drvo na stranu.

### Kako se vadi zaglavljeno deblo?

1. Pustite ručku i upravljačku tipku kako bi se gurač debla mogao vratiti u početni položaj.
2. Postavite jedan trokutasti drveni klin ispod drveta, izvucite gurač debla kako bi on pritisnuo klin ispod zaglavljenog drveta.
3. Ako drvo ne popusti, ponavljajte postupak sa sve većim klinovima.

**⚠** Prilikom oslobađanja drveta nemojte nikada udarati čekićem po zaglavljenom drvetu ili stavljati ruke u blizinu zaglavljenog drveta.

**Nemojte** zvati neku drugu osobu za potporu.

Nemojte pokušavati drvo izvući udaranjem nekim alatom po drvetu. To može dovesti do oštećenja uređaja.

### ▪ Završetak rada:

- Pazite na to da se gurač debla vrati u svoj početni položaj.
- Tada izvucite mrežni utikač.
- Ponovno pritegnite vijak za odzračivanje – slika 6.
- Obratite pozornost na upute za održavanje i njegu.

## Održavanje i njega



Prije svakog rada održavanja ili čišćenja

- isključite stroj
- izvucite mrežni utikač.

**⚠** Nosite zaštitne rukavice da biste izbjegli ozljeđivanje ruku.

**i** Da biste održali funkcionalnost stroja za cijepanje drveta, obratite pozornost na sljedeće:

- Temeljito očistite stroj nakon završetka posla.
- Uklonite ostatke smole.

- Redovito prskajte klipnjaču uljem koje je neškodljivo za okoliš.
- Provjeravajte razinu ulja odnosno zamijenite ga.

## Oštrenje klina za cijepanje

Nakon dužeg rada ili kod smanjene snage cijepanja naoštrite klin za cijepanje finom turpijom (uklonite srhove) – slika 9.

slika 9

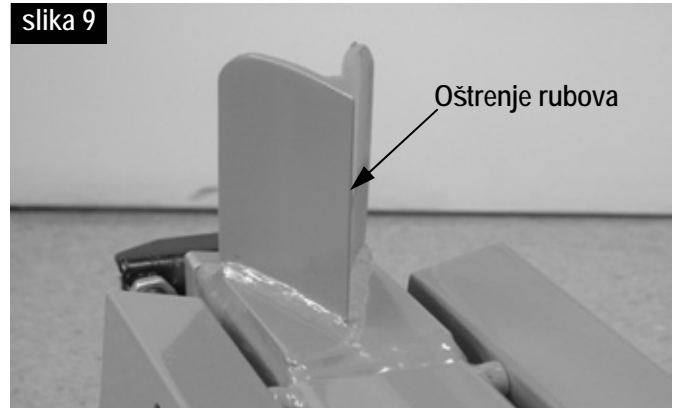

Oštrenje rubova

### **🔧** Kako ću provjeriti razinu ulja?

1. Gurač debla mora se vratiti u svoju početnu poziciju.
2. Nagnite stroj za cijepanje drveta tako da otvor za punjenje bude okrenut prema gore – slika 10.

**⚠** Za uspravljanje i držanje stroja za cijepanje drveta potrebna Vam je još jedna osoba.

3. Odvrnite šipku za mjerenje razine ulja – slika 11. Prilikom vađenja pazite na brtvu za ulje.
4. Očistite šipku za mjerenje razine ulja i brtvu.
5. Stavite opet mjernu šipku u otvor do graničnika.
6. Opet izvucite šipku za mjerenje razine ulja.

**🔧** Ako razina ulja leži između dvije oznake, u spremniku ima dovoljno ulja.

**🔧** Ako razina ulja leži ispod donje oznake, morate dopuniti ulje pomoću čistog lijevka.

donja oznaka

gornja oznaka



7. Provjerite brtvu za ulje. U slučaju da je oštećena, brtvase mora izmijeniti.

Brtva za ulje



8. Ponovno uvrnite šipku za mjerenje razine ulja .  
Pozor! Da bi se izbjegla oštećenja na brtvi za ulje i u navoju poklopca cilindra, nemojte previše pritegnuti vijak.

slika 10



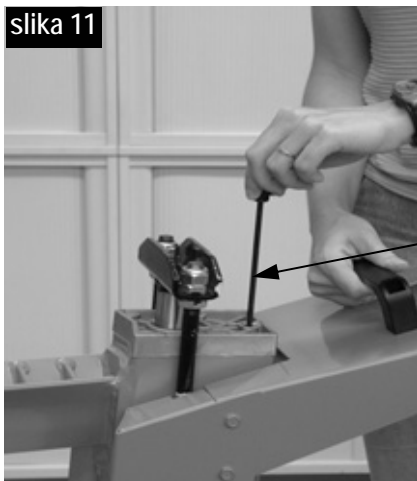

Šipka za mjerenje  
razine ulja

## Rezervni dijelovi

Razaberite rezervne dijelove prema crtežu.

Naručivanje rezervnih dijelova:

- Referentni izvor je proizvođač
- Potrebni podaci prilikom naručivanja:
  - br.reservnog dijela
  - željeni broj komada
  - model
  - oznaka modela

Primjer:

360431, 1, stroj za cijepanje ogrjevnog drveta, ASP 5-520 N



### Kada ću zamijeniti ulje?

Prva izmjena ulja slijedi nakon 50 sati rada, nakon toga svakih 250 sati rada.

#### Izmjena:

1. Gurač debla mora se vratiti u svoju početnu poziciju.
2. Stavite neku posudu, koja može primiti najmanje 4 litra ulja, ispod stroja za cijepanje drva.
3. Odvrnite šipku za mjerenje razine ulja. Prilikom vađenja pazite na brtvu za ulje.
4. Zatim nagnite stroj da bi ulje isteklo u posudu.
5. Nagnite zatim stroj za cijepanje drva tako da otvor za punjenje bude okrenut prema gore – slika 10.

**⚠ Za uspravljanje i držanje stroja za cijepanje drva potrebna Vam je još jedna osoba.**

6. Pomoću čistog lijevka ulijte novo hidrauličko ulje (2,7 / 3,2 litara).
7. Očistite šipku za mjerenje razine ulja i brtvu za ulje.
8. Provjerite brtvu za ulje. Ako je oštećena, brtva se mora zamijeniti.
9. Ponovno uvrnite šipku za mjerenje razine ulja .  
Pozor! Da bi se izbjegla oštećenja na brtvi za ulje i u navoju poklopca cilindra, vijak nemojte pritegnuti previše .

Staro ulje uklonite propisno (odlagalište starog ulja u Vašoj blizini). Zabranjeno je ispuštanje starog ulja u tlo ili miješanje s ostalim otpadom.

### **i** Hidrauličko ulje

Zahidraulički cilindar preporučujemo sljedeća hidraulička ulja:

- Shell Tellus T 22
- Aral Vitam Gf 22
- BP Energol HLP 22 → Br. narudžbe 400142 (1 litra)
- Mobil DTE 11
- ili iste kvalitete

Nemojte koristiti druge vrste ulja. Uporaba drugih vrsta ulja utječe na funkcioniranje hidrauličkog cilindra.

## Jamstvo

Molimo Vas da obratite pozornost na priloženu izjavu o jamstvu.

## Moguće smetnje

Problemi	Mogući uzroci	Uklanjanje
Deblo se ne cijepa (premala snagacijepanja)	<ul style="list-style-type: none"> <li>⇒ Drvo nije pravilno pozicionirano</li> <li>⇒ Drvo prekoračuje dopuštene dimenzije ili je pretvrdo za snagu stroja</li> <li>⇒ Klin za cijepanje ne cijepa</li> <li>⇒ Oštećeno mjesto kroz koje curi ulje</li> <li>⇒ Tlak hidraulike prenizak</li> <li>⇒ Pogrešan priključni vod (duži od 10 m ili premalen presjek kabela)</li> </ul>	<ul style="list-style-type: none"> <li>⇒ Pozicionirajte drvo ponovno</li> <li>⇒ Izrežite drvo na dopuštene dimenzije</li> <li>⇒ Naoštrite klin za cijepanje, provjerite ima li srhova ili ureza</li> <li>⇒ Stavite komad kartona ispod stroja za cijepanje drva da biste pronašli mjesto koje propušta. Obratite se proizvođaču za uklanjanje problema. Provjerite razinu ulja, ako je potrebno dolijte još ulja. Problem se ne može ukloniti, molimo Vas da se obratite proizvođaču.</li> <li>⇒ Koristite ispravan priključni vod.</li> </ul>
Gurač debbla izlazi njišući se ili s jakim vibracijama	<ul style="list-style-type: none"> <li>⇒ Zrak u optoku</li> </ul>	<ul style="list-style-type: none"> <li>⇒ Otvorite vijak za odzračivanje</li> <li>⇒ Provjerite razinu ulja, ako je potrebno dolijte još ulja. Problem se ne može ukloniti, molimo Vas da se obratite proizvođaču.</li> </ul>
Gurač debbla ne izlazi	<ul style="list-style-type: none"> <li>⇒ Hidraulička pumpa neispravna</li> </ul>	<ul style="list-style-type: none"> <li>⇒ Obratite se proizvođaču za uklanjanje problema.</li> </ul>
Motor se ne pokreće	<ul style="list-style-type: none"> <li>⇒ Nema mrežnog napona (ispad struje )</li> <li>⇒ Neispravan priključni kabel</li> <li>⇒ Neispravan elektromotor</li> </ul>	<ul style="list-style-type: none"> <li>⇒ Provjerite osigurač (16A)</li> <li>⇒ Zamijenite priključni kabel ili neka ga provjeri električar</li> <li>⇒ za uklanjanje problema se obratite proizvođaču ili firmi koju Vam on navede (vidi popis servisnih mjesta za kupce)</li> </ul>
Šipka za mjerenje razine ulja propušta	<ul style="list-style-type: none"> <li>⇒ Brtva na šipki za mjerenje razine ulja ne brtvi</li> </ul>	<ul style="list-style-type: none"> <li>⇒ Zamijenite brtvu za ulje</li> </ul>

## Tehnički podaci

Model	ASP 4 -370	ASP 5 -520
Oznaka	ASP 4-370	ASP 5-520 N
Sila cijepanja	40 kN (4 t)	50 kN (5 t)
Dužina drveta	maks. 370 mm	maks. 520 mm
Promjer drveta	50 – 250 mm	
Hod cijepanja	302 mm	392 mm
Promjer klipnjače	30 mm	
Hidrauličko ulje (maks.)	2,7 l	3,2 l
Snaga elektromotora	$P_1 = 1500 \text{ W (S3)}$	
Priključak	230 V ~ 50 Hz	
Broj okretaja	2850 min <sup>-1</sup>	
Dimenzije	dužina 770 x širina 260 x visina 455 mm	dužina 940 x širina 260 x visina 455 mm
Težina	36 kg	41 kg



La macchina non deve essere messa in esercizio se non prima sono state lette le istruzioni per l'uso, tutte le indicazioni sono state osservate e l'apparecchio è stato montato come descritto.

Conservare queste istruzioni per l'uso per una eventuale consultazione successiva.

## Indice

Volume di fornitura	1
Simboli nelle istruzioni per l'uso / nell'apparecchio	68
Impiego conforme alle prescrizioni	68
Pericoli residui	68
Sicurezza durante il lavoro	69
Descrizione dell'apparecchio	70
Installazione	70
Messa in funzione	70
Utilizzo dello spaccalegna	71
Manutenzione e cura	72
Garanzia	73
Pezzi di ricambio	73 / 120
Possibili disturbi	74
Dati tecnici	74
Dichiarazione di conformità CE	118

## Simboli nell'apparecchio



Prima della messa in funzione leggere le istruzioni per l'uso e osservare scrupolosamente le indicazioni per la sicurezza in queste contenute.



Durante i lavori indossare scarpe di sicurezza per proteggere i piedi in caso di caduta del tronco.



Durante i lavori indossare guanti protettivi per proteggere le mani da schegge e trucioli.



Durante i lavori indossare la visiera di protezione per proteggere il viso da schegge e trucioli.



È vietato rimuovere o modificare i dispositivi di protezione e di sicurezza.



È consentito sostare nell'area di lavoro solo all'utilizzatore. Tenere lontano dalla zona di pericolo persone estranee, nonché animali domestici e da produzione (almeno 5 m).



Pericolo di taglio e schiacciamento; mai toccare parti pericolose quando il cuneo è in movimento.



Attenzione! Parti dell'apparecchio in movimento!

Prestare sempre attenzione al movimento del carrello spingipezzo.



Attenzione!

Mai rimuovere con le mani un tronco incastrato sul cuneo.



Attenzione!

Prima di eseguire i lavori di manutenzione, riparazione e pulizia spegnere il motore ed estrarre la spina dalla presa di corrente.

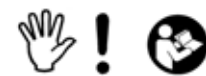

Stop!

Osservare le istruzioni per l'uso.

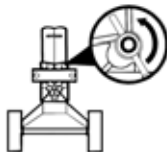

Allentare la vite di sfiato!

→ Sfiato

pag. 71



Non gettare le apparecchiature elettriche tra i rifiuti domestici. Smaltire nel modo corretto apparecchiature, accessori e imballaggio.

Ai sensi della Direttiva europea 2002/96/CE sui rifiuti di apparecchiature elettriche ed elettroniche le apparecchiature elettriche inutilizzabili devono essere raccolte separatamente e riciclate nel rispetto dell'ambiente.

## Simboli nelle istruzioni per l'uso



**Minaccia di pericolo oppure situazione pericolosa.**

La mancata osservanza di queste indicazioni può avere come conseguenza degli infortuni oppure dei danni materiali.



**Indicazioni importanti per un impiego corretto.**

La mancata osservanza di queste indicazioni può causare dei disturbi.



**Indicazioni per l'utente.** Queste indicazioni sono un valido aiuto per utilizzare in maniera ottimale tutte le funzioni.



**Montaggio, impiego e manutenzione.** Qui viene spiegato in maniera esatta quello che si deve fare.

## Impiego conforme alle prescrizioni

- Utilizzare lo spaccalegna solo per spaccare legna.
- Utilizzare lo spaccalegna solo per impieghi domestici e hobbistici.
- Utilizzare solo legno con tagli dritti.
- Rimuovere scrupolosamente le parti metalliche (chiodi, fili metallici ecc.) dal materiale da spaccare.
- Qualsiasi altro tipo di impiego differente da quello previsto viene considerato come non conforme alle prescrizioni. Per eventuali danni risultanti da un impiego diverso da quello prescritto, il produttore non si assume nessuna responsabilità - in questi casi il rischio è solo a carico dell'utente.

## Pericoli residui



Anche con un impiego conforme alle prescrizioni e l'osservanza di tutte le normative di sicurezza valide, possono tuttavia sussistere dei pericoli residui intrinseci dovuti al tipo di costruzione (necessaria per lo scopo di applicazione) della macchina.

Questi rischi di pericolo residuo possono tuttavia essere minimizzati, se vengono osservate tutte le "indicazioni di sicurezza" le "prescrizioni per l'impiego" e le "istruzioni per l'uso".



Un particolare riguardo e cautela riducono il rischio di lesioni per le persone e danni materiali.

- Le misure di sicurezza ignorate o non prese in considerazione per distrazione, possono causare, durante l'impiego dell'apparecchio, delle lesioni oppure dei danni materiali.
- Se non vengono utilizzati i conduttori dell'allacciamento elettrico prescritti sussiste il pericolo causato dalla corrente.
- Contatto con componenti sotto tensione quando le parti elettriche sono aperte.
- Pericolo di incendio e scivolamento in caso di fuoriuscite di liquido idraulico.

Tuttavia, nonostante l'attuazione di tutti i provvedimenti possono sussistere dei pericoli residui non evidenti.

## Sicurezza durante il lavoro

 Prima della messa in funzione di questi utensili, leggere e osservare pertanto le seguenti norme e le norme antinfortunistiche della società di assicurazione contro gli infortuni ovvero le norme di sicurezza in vigore nei singoli paesi. In questo modo è possibile proteggere se stessi e gli altri contro il rischio di contusioni.

-  Dare le indicazioni per la sicurezza anche alle altre persone che lavorano con la macchina.
-  Custodire queste indicazioni per la sicurezza accuratamente per una ulteriore consultazione.
- Prima dell'impiego familiarizzare con l'apparecchio mediante l'aiuto delle istruzioni per l'uso.
- Non utilizzare l'apparecchio per scopi diversi da quelli previsti (vedere: "Impiego conforme alle prescrizioni" e "Utilizzo dello spaccalegna").
- Provvedere ad una posizione sicura e mantenere sempre l'equilibrio.
- Assumere una **posizione di lavoro** corretta, ovvero dietro al carrello spingipezzo nella zona della leva di comando. Mai sostare nell'area del cuneo.
- Mai posizionarsi sopra la macchina.
- Agire con la massima attenzione. Prestare attenzione a quanto si sta per fare. Lavorare con coscienza. Non utilizzare l'apparecchio se si è stanchi o sotto l'influsso di droghe, alcool o medicinali. Un momento di disattenzione durante l'uso dell'apparecchio potrebbe infatti causare lesioni serie.
- Durante l'utilizzo indossare
  - occhiali o visiera di protezione
  - guanti da lavoro
  - se necessario cuffie di protezione
  - Scarpe di sicurezza con puntale in acciaio
- Indossare indumenti di lavoro appropriati:
  - non indossare indumenti ampi o gioielli che potrebbero incastrarsi nelle parti mobili
- L'**operatore** è responsabile nei confronti di terzi nella zona di lavoro dell'apparecchio.
- La macchina non deve essere utilizzata da **bambini e ragazzi** di età inferiore a 18 anni.
- Mantenere i bambini lontano dall'apparecchio.

- Non usare mai l'apparecchio quando nelle immediate vicinanze ci sono delle persone estranee ai lavori.
- Tenere la **zona di lavoro** in **ordine!** Il disordine potrebbe causare incidenti.
- Non lasciare mai l'apparecchio senza sorveglianza.
- Non sovraccaricare l'apparecchio! Si lavora meglio e più sicuri nel campo di potenza prestabilito.
- Azionare l'apparecchio solo se i dispositivi di sicurezza sono montati correttamente e completamente, non modificare nell'apparecchio niente di tutto quello che potrebbe compromettere la sicurezza.
- Non modificare l'apparecchio oppure parti dell'apparecchio stesso.
- Non lasciare mai l'apparecchio acceso se è posizionato sul fianco. L'apparecchio è stato progettato esclusivamente per l'utilizzo in posizione verticale.
- Non spruzzare l'apparecchio con acqua. (fonte di pericolo: corrente elettrica).
- **Non** lasciare la macchina **sotto la pioggia** e non lavorare quando piove.
- Conservare solo in un **luogo asciutto** lontano dalla portata dei bambini.
- Disinserire l'apparecchio ed estrarre la spina di corrente dalla presa quando vengono eseguiti i seguenti lavori:
  - Lavori di riparazione
  - Lavori di manutenzione e pulizia
  - Rimozione di disturbi
  - Controllo dei conduttori di allacciamento, per verificare se questi sono attorcigliati oppure danneggiati.
  - Trasporto
  - Quando si abbandona l'apparecchio (anche per le brevi interruzioni)
- Controllare l'apparecchio per eventuali danneggiamenti:
  - Prima di rimettere l'apparecchio in funzione controllare accuratamente i dispositivi di sicurezza per il loro perfetto funzionamento conformemente alle prescrizioni.
  - Controllare se qualche componente è danneggiato oppure difettoso. Per garantire un esercizio sicuro e perfetto, tutti i componenti devono essere montati correttamente e tutte le condizioni devono essere soddisfatte.
  - I dispositivi di sicurezza e i componenti danneggiati devono essere riparati oppure sostituiti a regola d'arte da una officina specializzata e autorizzata, se nelle istruzioni per l'uso non viene indicato diversamente.
    - Le etichette adesive con le indicazioni per la sicurezza danneggiate o illeggibili devono essere sostituite.



## Sicurezza elettrica

- Esecuzione della linea di allacciamento secondo EC 60245 (H 07 RN-F) con una sezione del conduttore di almeno:
  - 1,5 mm<sup>2</sup> con una lunghezza del cavo fino a 10 m
- Mai utilizzare conduttori di collegamento di lunghezza superiore a 10 m. I conduttori di collegamento di lunghezza superiore ai 10 m provocano cadute di tensione. Il motore non raggiunge più la sua potenza massima e il funzionamento della macchina viene ridotto.
- Per la posa dei cavi di allacciamento osservare, che questi non vengano schiacciati, piegati e che la presa a innesto non si bagni.
- Non utilizzare il cavo per scopi per i quali esso non è previsto. Proteggere il cavo dal caldo, dall'olio e dagli spigoli vivi. Per estrarre la spina dalla presa non tirarla dal cavo.

- Controllare ad intervalli regolari i cavi di prolunga e sostituirli se questi sono danneggiati.
- Non utilizzare nessun cavo di allacciamento difettoso.
- Per il lavoro all'aperto, utilizzare solo un cavo di prolunga approvato per questo scopo e corrispondentemente contrassegnato.
- Non usare allacciamenti elettrici provvisori.
- Non cavallottare (escludere) mai i dispositivi di protezione oppure non metterli mai fuori servizio.

**⚠** L'allacciamento elettrico oppure le riparazioni dei componenti dell'apparecchio devono essere eseguiti da un elettricista specializzato ed autorizzato oppure da uno dei nostri servizi per l'assistenza clienti. Osservare le normative locali ed in particolare quelle relative alle misure di protezione.

**⚠** Le riparazioni su altre parti dell'apparecchio devono essere eseguite dal produttore oppure da uno dei suoi servizi per l'assistenza clienti.

**⚠** Usare solo pezzi di ricambio originali. L'impiego di altri pezzi di ricambio possono causare degli incidenti per l'utente. Il produttore esclude qualsiasi responsabilità per i danni causati dall'impiego di altri pezzi di ricambio non originali.

## Descrizione dell'apparecchio

**Fig. 1** ASP 4-370

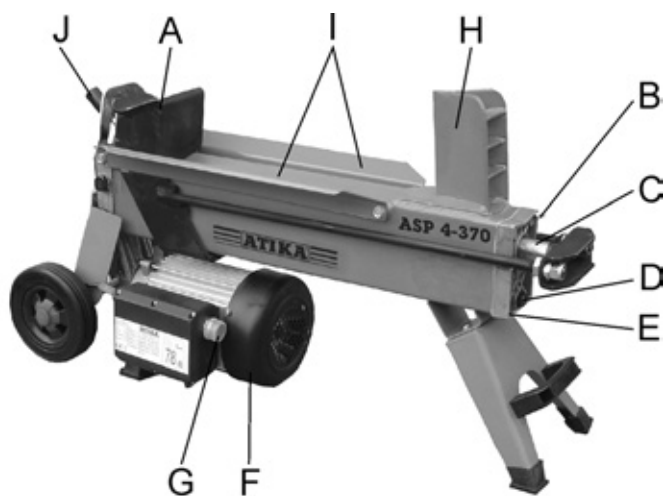

**Fig. 2** ASP 5-520 N

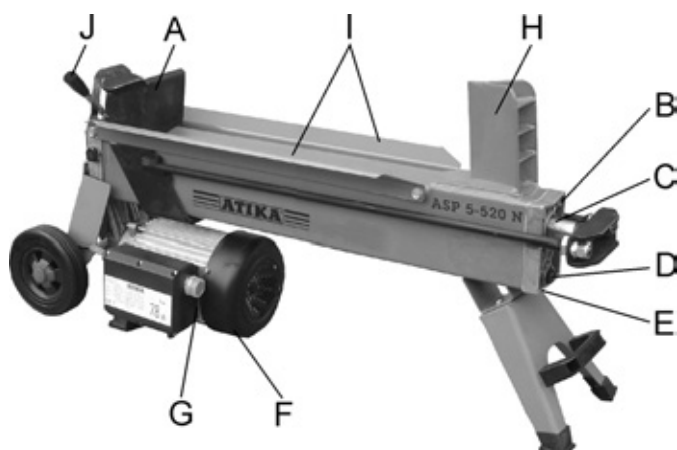

A	Carrello spingipezzo	F	Motore elettrico
B	Vite di sfiato	G	Tasto di comando
C	Asta dello stantuffo	H	Cuneo
D	Asta di livello dell'olio	I	Lamiere di guida del tronco
E	Coperchio del cilindro	J	Leva di comando

## Installazione

Poter assumere una comoda postura di lavoro, collocare lo spaccalegna su una superficie di lavoro alta 60 – 75 cm.

Bloccare le ruote con cunei, onde evitare rotolamenti durante il funzionamento.

Assicurarsi che la zona di lavoro

- sia antisdrucchiolo
- stia in piano
- non presenti rischi di inciampo
- sia sufficientemente illuminata

Non azionare la macchina in prossimità di metano, condotti di benzina o altri materiali altamente infiammabili.

## Messa in funzione

- Assicurarsi che l'apparecchio sia stato montato completamente e conformemente alle prescrizioni.
- Tutte le volte che si usa l'apparecchio, controllare prima:
  - I cavi di allacciamento per eventuali punti difettosi (fessurazioni, tagli oppure simili)
  - ⚠ Non utilizzare nessun cavo di allacciamento difettoso
  - L'apparecchio per eventuali danneggiamenti (vedere "Sicurezza durante il lavoro")
  - Se tutti i collegamenti a vite sono stretti saldamente
  - Eventuali difetti di tenuta dell'impianto idraulico

### ⓘ Allacciamento alla rete

- Confrontare il valore della tensione riportato sulla targhetta dell'apparecchio con il valore della tensione di rete e collegare l'apparecchio nella corrispondente presa in modo conforme alle disposizioni.
- Collegare l'apparecchio mediante un interruttore di protezione (interruttore automatico per correnti di guasto) 30 mA.

### ⓘ Protezione: 16 A

### ⓘ Tasto di comando

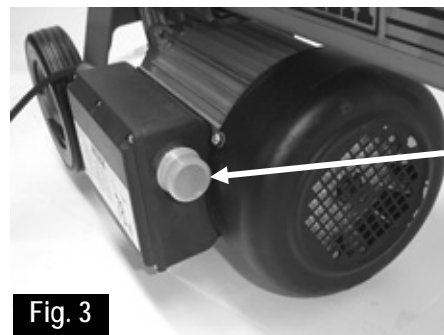

Tasto di comando

**Fig. 3**

### 🔧 Accensione

Premere il tasto di comando verde. Finché il tasto di comando verde è premuto, il motore resta in funzione.

## Spegnimento

Rilasciare il tasto di comando verde.

 Non utilizzare l'apparecchio se il tasto di comando non funziona regolarmente. Far riparare o sostituire immediatamente i tasti di comando danneggiati.

## Impianto idraulico

- Mai azionare la macchina se sussistono pericoli connessi al liquido idraulico.
- Assicurarsi che la macchina e la zona di lavoro siano pulite e non presentino macchie di olio.

### Pericolo di scivolamento e di incendio!

- Verificare periodicamente che nel serbatoio vi sia sufficiente olio idraulico (vedere "Manutenzione e cura")

 Capacità: 2,7 litri    ASP 4-370  
3,2 litri    ASP 5-520 N

## Utilizzo dello spaccalegna

### NORME DI SICUREZZA supplementari

- Lo spaccalegna deve essere utilizzato da una sola persona.
- La macchina deve essere utilizzata solo da persone di età superiore a 18 anni che abbiano letto e compreso le istruzioni per l'uso.
- Indossare i dispositivi di protezione (visiera di protezione, guanti protettivi, scarpe di sicurezza) contro possibili lesioni.
- Mai spaccare tronchi contenenti chiodi, fili metallici o altri oggetti.
- La legna già spaccata e i trucioli rendono pericolosa la zona di lavoro. Si rischia di inciampare, scivolare o cadere. Mantenere sempre in ordine la zona di lavoro.
- Mai poggiare le mani su parti in movimento, quando la macchina è accesa. Tenersi a distanza di sicurezza da tronco, carrello spingipezzo e cuneo, onde evitare lesioni alle mani.
- Spaccare solamente tronchi della lunghezza massima di lavoro.

## Che cosa si può spaccare?

### Dimensioni dei tronchi da spaccare

	ASP 4-370	ASP 5-520 N
Lunghezza:	max. 370 mm	max. 520 mm
Diametro:	50 – 250 mm	

Il diametro dei tronchi indicato ha solo un valore indicativo, perché:

- spaccare il legno sottile può essere difficile, se contiene fori di nodi o se le fibre sono troppo resistenti.

Non spaccare tronchi verdi. I tronchi secchi e stagionati si spaccano molto più facilmente e causano meno grippaggi rispetto a quelli verdi (bagnati).

 I legni duri tendono a spaccarsi generando schegge: fare molta attenzione!

## Utilizzo

### Utilizzo a due mani

1. Premere il tasto di comando vicino al motore elettrico (fig. 1). Attendere un paio di secondi prima che il motore raggiunga la velocità massima e la pompa idraulica si pressurizzi.
2. Premere contemporaneamente la leva di comando verso il basso (fig. 4).  
→ Il carrello spingipezzo preme il tronco contro il cuneo. Il tronco viene spaccato.
3. Rilasciare la leva e il tasto di comando; il carrello spingipezzo torna nella posizione iniziale (fig. 5).

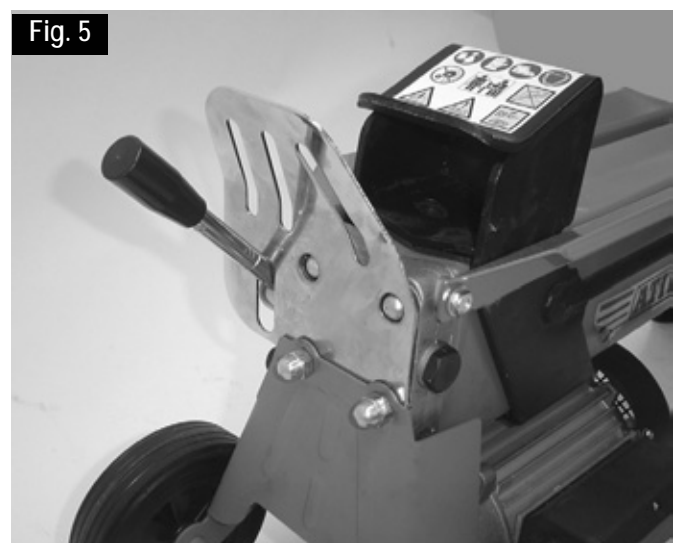
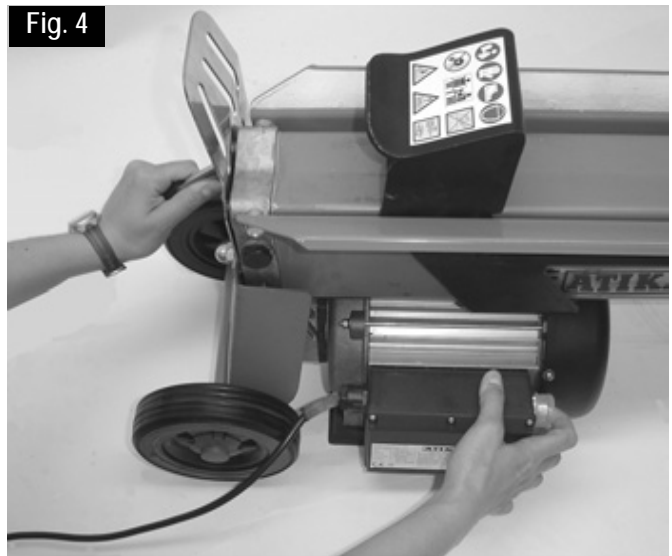

### Istruzioni particolari per lo spaccamento:

#### ▪ Preparativi:

preparare la legna da spaccare secondo le dimensioni massime di lavoro (370 / 520 mm lung., Ø 50 – 250 mm), prestando attenzione a che i tagli siano dritti.

Sistemare la legna sullo spaccalegna in modo da evitare pericoli (pericolo di inciampo).

#### Sfiato

Allentare la vite di sfiato di 3 – 4 giri (fig. 6).

Serrare nuovamente la vite, solo quando lo spaccamento della legna è terminato.



Fig. 6

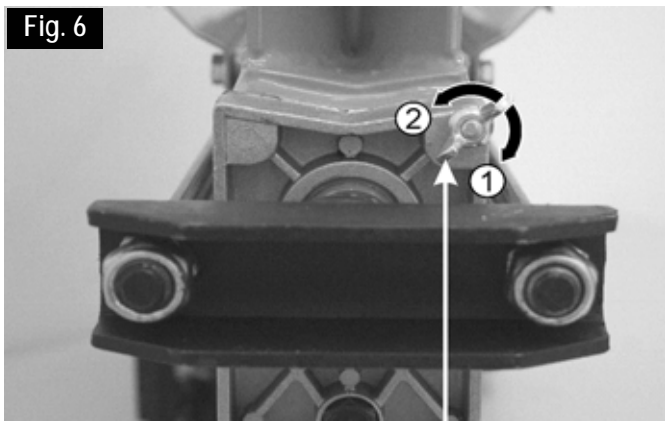

Vite di sfiato

- ① serrare
- ② allentare

▪ **Spaccamento della legna:**

- Disporre sempre i tronchi nella direzione delle fibre del legno e in piano sul telaio principale dello spaccalegna. Il tronco deve essere stretto fra le lamiere di guida (2) (fig. 7).

Fig. 7

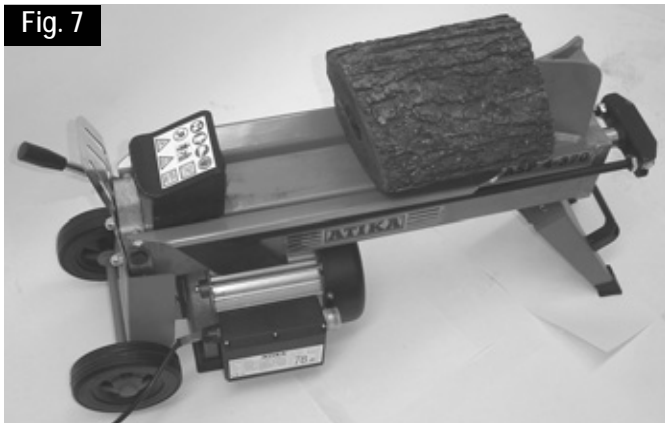

- Mai disporre i tronchi obliquamente o trasversalmente sul telaio principale (fig. 8)

Fig. 8

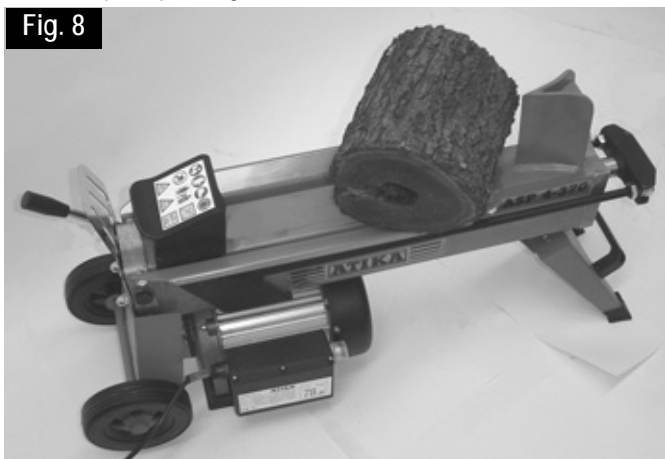

- Assicurarsi sempre che il cuneo e il carrello spingipezzo siano in posizione perpendicolare rispetto alle estremità del tronco.
- Mai spaccare due tronchi alla volta.
- Mai aggiungere o sostituire legna durante il processo di lavorazione.

- ⓘ Mai forzare lo spaccamento del tronco mantenendo la spinta per parecchi secondi. Ne possono risultare danni alla macchina. Posizionare nuovamente il tronco sul telaio principale e ripetere la procedura, oppure accantonarlo.

**Come si rimuove un tronco incastrato?**

1. Rilasciare la leva di comando e il tasto di comando, in modo da far rientrare il carrello spingipezzo.
2. Collocare un cuneo di legno sotto il tronco ed far fuoriuscire il carrello spingipezzo in maniera tale che infili il cuneo sotto il tronco incastrato.
3. Qualora il tronco non si disincastrì, ripetere la procedura con cunei di volta in volta più grandi.

⚠ Mai martellare il tronco fissato né tenere le mani in prossimità di esso durante la procedura di disincastrò. Non chiedere assistenza a **nessuno**. Non tentare di estrarre il tronco colpendolo con un utensile. Ne possono risultare danni all'apparecchio.

▪ **Fine dei lavori:**

- Assicurarsi che il carrello spingipezzo sia tornato nella posizione iniziale.
- Disinserire la spina di alimentazione.
- Serrare nuovamente la vite di sfiato (fig. 6).
- Osservare le istruzioni per la manutenzione e la cura.

**Manutenzione e cura**



Prima di ogni intervento di manutenzione e pulizia

- Spegnerò l'apparecchio
- Disinserire la spina di alimentazione

⚠ Indossare guanti protettivi per evitare lesioni alle mani.

ⓘ Per garantire la funzionalità dello spaccalegna, prestare attenzione a quanto segue:

- Pulire accuratamente la macchina al termine del lavoro.
- Rimuovere i residui di resina.
- Oliare periodicamente l'asta dello stantuffo con olio ecologico.
- Verificare il livello dell'olio o sostituirlo.

**Affilatura del cuneo**

Dopo una lunga durata di funzionamento o in caso di ridotta forza di spinta del cuneo, affilare il medesimo mediante una lima a taglio fine, dopodichè rimuovere le bave (fig. 9).

Fig. 9

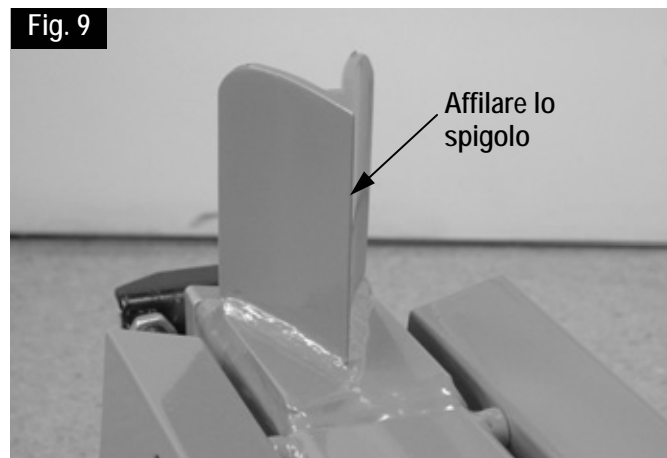

**Come si verifica il livello dell'olio?**

1. Il carrello spingipezzo deve essere in posizione iniziale.

2. Inclinare lo spaccalegna in maniera tale che il bocchettone di riempimento sia rivolto verso l'alto (fig. 10).

**⚠ Per alzare e tenere fermo lo spaccalegna è necessaria una seconda persona.**

3. Svitare ed estrarre l'asta di livello dell'olio (fig. 11).  
Durante l'estrazione prestare attenzione al paraolio.  
4. Pulire l'asta di livello dell'olio e il paraolio.  
5. Infilare di nuovo l'asta di livello nel bocchettone fino all'arresto.  
6. Estrarre nuovamente l'asta di livello dell'olio.

**🔧** Se il livello dell'olio si trova fra le due marcature nel serbatoio c'è sufficiente olio.

**🔧** Qualora il livello dell'olio si trovi invece al di sotto della marcatura inferiore, rabboccare l'olio mediante un imbuto pulito.

marcatura inferiore      marcatura superiore



7. Controllare il paraolio. Nel caso presenti danni, sostituirlo.



8. Riavvitare l'asta di livello dell'olio.  
Attenzione! Onde evitare danni al paraolio e alla filettatura del coperchio del cilindro, non serrare troppo la vite.

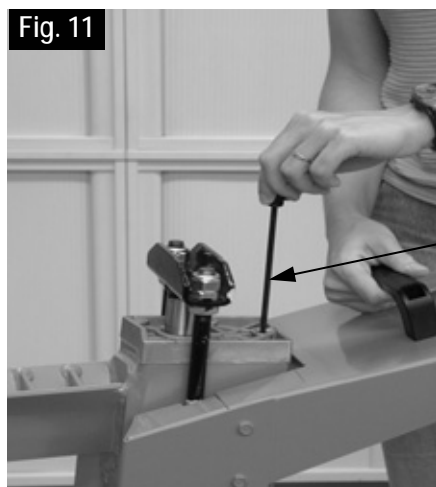

Asta di livello dell'olio

## Quando va sostituito l'olio?

Eeguire il primo cambio dell'olio dopo 50 ore di esercizio, i successivi ogni 250.

### Sostituzione:

1. Il carrello spingipezzo deve essere tornato nella posizione iniziale.
2. Collocare un recipiente della capacità di almeno 4 litri d'olio sotto lo spaccalegna.
3. Svitare ed estrarre l'asta di livello dell'olio. Durante l'estrazione prestare attenzione al paraolio.
4. Inclinare la macchina in modo da versare tutto l'olio nel recipiente.
5. Inclinare poi lo spaccalegna in maniera tale che l'apertura di riempimento sia rivolta verso l'alto (fig. 10).

**⚠ Per alzare e tenere fermo lo spaccalegna è necessaria una seconda persona.**

6. Versare nuovo olio idraulico (3,2 litri) mediante un imbuto pulito.
7. Pulire l'asta di livello dell'olio e il paraolio.
8. Controllare il paraolio. Nel caso presenti danni, sostituirlo.
9. Controllare il livello dell'olio.
10. Riavvitare l'asta di livello dell'olio.

Attenzione! Onde evitare danni al paraolio e alla filettatura del coperchio del cilindro, non serrare troppo la vite.

**Smaltire l'olio esausto secondo le disposizioni vigenti (centro di raccolta in loco). È fatto divieto di scaricare l'olio esausto nel suolo e di mischiarlo ai rifiuti.**

## **i** Olio idraulico

Per lo spaccalegna raccomandiamo i seguenti oli idraulici:

- Shell Tellus T 22
- Aral Vitam Gf 22
- BP Energol HLP 22 → codice 400142 (1 litro)
- Mobil DTE 11
- o equivalenti

**Non utilizzare nessun altro tipo di olio. L'uso di altri tipi di olio può pregiudicare il funzionamento dello spaccalegna.**

---

## Garanzia

---

Si prega di fare riferimento alla dichiarazione di garanzia allegata.

---

## Pezzi di ricambio

---

I pezzi di ricambio sono riportati nel disegno.

Come ordinare i pezzi di ricambio:

- l'acquisto deve essere effettuato presso il produttore
- Indicazioni necessarie al momento dell'ordine:
  - N. del pezzo di ricambio
  - N. di pezzi richiesti
  - Apparecchio
  - Denominazione del modello

Esempio: 360431, 1, spaccalegna, ASP 5-520 N

## Possibili disturbi

Problema	Possibili cause	Rimedio
Il tronco non si spacca (forza di spinta del cuneo insufficiente)	<ul style="list-style-type: none"> <li>⇒ Il tronco non è posizionato correttamente</li> <li>⇒ Il tronco supera le dimensioni ammissibili oppure il legno è troppo duro per la potenza della macchina</li> <li>⇒ Il cuneo non funziona</li> <li>⇒ Perdita di olio</li> <li>⇒ Pressione dell'impianto idraulico troppo bassa</li> <li>⇒ Conduttore di collegamento errato (lunghezza maggiore di 10 m o sezione del filo troppo piccola)</li> </ul>	<ul style="list-style-type: none"> <li>⇒ Riposizionare il tronco</li> <li>⇒ Tagliare il tronco fino alle dimensioni ammissibili</li> <li>⇒ Affilare il cuneo, verificare la presenza di bave o intagli</li> <li>⇒ Collocare un cartone sotto lo spaccalegna per individuare la perdita. Per l'eliminazione del problema rivolgersi al produttore.</li> <li>⇒ Controllare il livello dell'olio; se necessario rabboccarlo Se il problema persiste, rivolgersi al produttore.</li> <li>⇒ Utilizzare un conduttore di collegamento idoneo</li> </ul>
Durante l'estrazione il carrello spingipezzo oscilla o presenta forti vibrazioni	<ul style="list-style-type: none"> <li>⇒ Aria nel circuito</li> </ul>	<ul style="list-style-type: none"> <li>⇒ Aprire la vite di sfiato</li> <li>⇒ Controllare il livello dell'olio; se necessario rabboccarlo Se il problema persiste, rivolgersi al produttore.</li> </ul>
Estrazione impossibile del carrello spingipezzo	<ul style="list-style-type: none"> <li>⇒ Pompa idraulica difettosa</li> </ul>	<ul style="list-style-type: none"> <li>⇒ Per l'eliminazione del problema rivolgersi al produttore.</li> </ul>
Il motore non entra in funzione	<ul style="list-style-type: none"> <li>⇒ Mancata tensione di rete (mancanza di corrente).</li> <li>⇒ Il cavo di allacciamento è difettoso.</li> <li>⇒ Motore oppure interruttore difettoso.</li> </ul>	<ul style="list-style-type: none"> <li>⇒ Controllare la protezione (16 A).</li> <li>⇒ Sostituire il cavo oppure lasciare controllare il cavo (tecnico specializzato in elettrotecnica).</li> <li>⇒ Per la rimozione dei disturbi, rivolgersi al produttore oppure ad un'azienda da lui autorizzata (vedere la lista dei servizi di assistenza clienti).</li> </ul>
Perdita d'olio sull'asta di livello dell'olio	<ul style="list-style-type: none"> <li>⇒ Paraolio dell'asta di livello non a tenuta</li> </ul>	<ul style="list-style-type: none"> <li>⇒ Sostituire il paraolio</li> </ul>

## Dati tecnici

Modello	ASP 4-370	ASP 5 -520
Tipo	ASP 4-370	ASP 5-520 N
Spinta	40 kN (4 t)	50 kN (5 t)
Lunghezza del tronco	max. 370 mm	max. 520 mm
Diametro del tronco	50 – 250 mm	
Altezza di taglio	302 mm	392 mm
Olio idraulico (max.)	2,7 l	3,2 l
Potenza del motore	P <sub>1</sub> = 1500 W (S3)	
Allacciamento	230 V~ 50 Hz	
Numero di giri a vuoto	2850 min <sup>-1</sup>	
Dimensioni con il telaio di appoggio (lunghezza x larghezza x altezza)	770 x 260 x 455 mm	940 x 260 x 455 mm
Peso	36 kg	41 kg



U mag het apparaat niet in bedrijf nemen, voordat U deze bedieningsaanwijzing heeft gelezen, alle instructies hebt gevolgd en het apparaat volgens de beschrijving heeft gemonteerd.

Bewaar deze bedieningsaanwijzing voor alle toekomstige toepassingen.

## Inhoud

Lever hoeveelheid	2
Symbolen apparaat / bedieningsaanwijzing	75
Reglementaire toepassing	75
Restrisico's	75
Veilig werken	76
Toestelbeschrijving	77
Opstellen	77
Ingebruikname	77
Werken met de brandhoutsplijter	78
Onderhoud en verzorging	79
Garantie	80
Reserveonderdelen	80 / 120
Storingen	81
Technische gegevens	81
Conformiteitsverklaring	118

## Symbolen apparaat



Voor de inbedrijfstelling de bedieningshandleiding en de veiligheidsinstructies lezen en in acht nemen.



Bij het werken veiligheidsschoenen dragen, om de voet tegen vallende stammen te beveiligen.



Bij het werken veiligheidshandschoenen dragen, om de handen tegen spanen en splinters te beveiligen.



Bij het werken een veiligheidsbril of een veiligheidsvizier dragen, om de ogen tegen spanen en splinters te beveiligen.



Het is verboden beschermings- of veiligheidsinrichtingen te verwijderen of te wijzigen.



Alleen de bediener mag in de werkcirkel van de machine staan. Niet betrokken personen, alsook huisdieren en vee uit de gevarenszone (minimum afstand 5 m) verwijderd houden.



Snijd- en kneuzinggevaar; nooit gevaarlijke bereiken aanraken, wanneer de splijt wig beweegt.



Attentie!  
Steeds op de beweging van de stamschuif letten.



Attentie!  
Nooit een stam die in de wig vast is geklemd met de hand verwijderen.

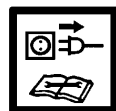

Attentie!

Voor reparatie-, onderhouds-, en reinigingswerkzaamheden de motor uitschakelen en de netstekker uit de contactdoos halen.

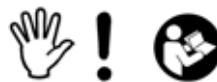

Stop!

Bedieningshandleiding in acht nemen.  
Ontluchtingsschroef losmaken

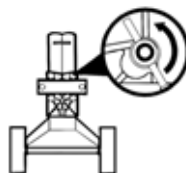

→ Ontluchten  
pagina 78

## Symbool toestel / verpakking



Elektrische toestellen horen niet bij het huisvuil. Toestellen, accessoires en verpakking naar een milieuvriendelijke recyclage verwijderen.

Volgens de Europese Richtlijn 2002/96/EG over oude elektronische apparaten en electronica moeten niet meer bruikbare elektrische toestellen apart worden verzameld en een milieuvriendelijk recycling worden toegevoerd.

## Reglementaire toepassing

- De brandhoutsplijter is alleen bruikbaar voor het splijten van hout.
- De brandhoutsplijter is uitsluitend geschikt voor particulier gebruik in en om het huis en voor hobbydoeleinden.
- Alleen pas gezaagd hout is geschikt voor de brandhoutsplijter.
- Metalen delen (nagels, draad enz.) dienen absoluut uit het te splijten hout te worden verwijderd.
- Elk verder leidend gebruik geldt als niet conform de voorschriften. Voor daaruit resulterende schade is de fabrikant niet aansprakelijk – het risico daarvoor wordt alleen door de gebruiker gedragen.

## Restrisico's

Ook bij het gebruik volgens de voorschriften zijn er op grond van de constructie voor de toepassing van deze machine nog een aantal restricties.

De restricties kunnen geminimaliseerd worden wanneer de veiligheids-, gebruiks-, gezondheids- en onderhouds-voorschriften nauwkeurig in acht genomen worden.

Consideratie en voorzichtigheid verminderen het risico van personenletsels en beschadigingen.

- Geïgnoreerde of over het hoofd geziene veiligheidsmaatregelen kunnen leiden tot letsels voor de bediener of tot beschadiging van eigendom.
- Gevaar door stroom door het niet juist aansluiten van de aansluitdraden.
- Het aanraken van onder spanning staande delen bij een geopende elektrische delen.

- Brand- en uitglijdgevaar door hydraulische vloeistof die naar buiten is getreden.

Verder kunnen er ondanks alle genomen maatregelen niet zichtbare restricties bestaan.

## Veilig werken

**⚠** Lees en volg de onderstaande aanwijzingen, de voorschriften te voorkoming van ongevallen en de algemene veiligheidsvoorschriften op, om u zelf en anderen tegen verwondingen te beschermen.

- i** Geef de veiligheidsvoorschriften aan alle personen, die met deze machine werken, door.
- i** Bewaar deze veiligheidsvoorschriften goed.
- Maak u voor gebruik met het apparaat vertrouwd, met behulp van de bedieningshandleiding.
- Gebruik de machine alleen waar hij voor gemaakt is (zie het betreffende hoofdstuk en "Werken met de brandhoutsplijter").
- Zorg voor een **stabiele en uitgebalanceerde houding**.
- Neem een **werkpositie** in, die zich achter de schuif in het bereik van de bedieningshendel bevindt. Ga nooit in de buurt van de splijtwig staan.
- Ga nooit op de machine staan.
- Wees **oplettend**. Let er op, wat u doet. Werk **verstandig**. Gebruik het toestel **niet**:
  - wanneer u **vermoeid** bent.
  - onder invloed van drugs, alcohol of medicijnen staat, die uw oordelingsvermogen kunnen beïnvloeden.
- Draag tijdens het werken
  - veiligheidsbril of veiligheidsvizier
  - veiligheidshandschoenen
  - eventueel gehoorbescherming
  - veiligheidsschoenen met stalen tippen
- Draag geschikte werkkleding:
  - geen wijde kleding of sieraden (zij kunnen door beweeglijke delen worden gegrepen)
- De **bedienende persoon** is binnen het arbeidsbereik van de machine verantwoordelijk ten opzichte van derden.
- **Kinderen en jongeren** van minder dan 18 jaren mogen de machine niet bedienen.
- **Kinderen** dienen uit de buurt van het apparaat te worden geweerd.
- Zet het toestel nooit aan, terwijl **niet betrokken personen in de buurt** zijn.
- Laat de machine niet zonder **toezicht** achter.
- Zorg dat uw **werkomgeving op orde** is. Rommel kan ongevallen veroorzaken.
- Overbelast de machine niet. U werkt beter en zeker met de **juiste belasting** van de machine.
- Werk alleen met alle **veiligheidsvoorzieningen** op de juiste wijze aangebracht. Verander niets aan de machine wat de veiligheid in gevaar kan brengen.
- Apparaat resp. onderdelen van het apparaat **niet veranderen**.
- Het apparaat mag **niet** met water worden afgespoten (bron van gevaar voor elektrische stroom).
- Machine **niet in de regen** laten staan. Niet in de regen met die machine werken.
- Als u de **machine niet gebruikt** moet u hem op een droge plaats, buiten het bereik van kinderen opslaan.

- Schakel de machine uit en neem de **stekker uit het stopcontact** bij:
  - Reparatiewerkzaamheden
  - Onderhouds- en reinigingswerkzaamheden
  - Transport van de machine
  - Het verlaten van de machine (ook voor een korte tijd).
- Onderzoek de machine op eventuele **beschadigingen**.
  - Voor het verdere gebruik van de machine moeten alle **veiligheidsvoorzieningen** gecontroleerd worden op de juiste montage en het goed functioneren.
  - Controleer of **delen** van de machine beschadigd resp. defect zijn. Alle delen moeten juist gemonteerd zijn en goed functioneren om de machine correct te laten werken.
  - Beschadigde bescherminrichtingen en delen moeten, indien noodzakelijk, door een erkende reparatiewerkplaats gerepareerd of verwisseld worden. Met uitzondering indien in de gebruiksaanwijzing anders aangegeven.
  - Beschadigde of onleesbare **veiligheidsstickers** dienen te worden **vervangen**.



## ⚠ Elektrische veiligheid

- Uitvoering van de **aansluitleiding** volgens de IEC 60245 (H 07 RN-F) norm met een aderdiameter van minimum  $\Rightarrow 2,5 \text{ mm}^2$  bij een kabellengte **tot** max. 10 m.
  - Gebruik nooit aansluitleidingen die langer dan 10 m zijn. Langere aansluitleidingen veroorzaken een daling van de spanning. De motor bereikt zijn maximum vermogen niet meer, de functie van de machine wordt gereduceerd.
  - Bij het leggen van de **aansluitleiding** erop letten dat deze niet gekneusd of geknikt wordt en dat de **stekerverbinding** niet nat wordt.
  - Gebruik de **kabel** niet voor doeleinden waarvoor hij niet geschikt is. **Bescherm** de kabel tegen **hitte, olie of scherpe randen**. De stekker niet met de kabel uit het stopcontact trekken.
  - Controleer de **verleng kabel** regelmatig op beschadigingen en vervang hem als hij beschadigd is.
  - Gebruik **geen defecte kabels**.
  - Gebruik alleen **toegestane** en gemerkte verleng-kabels.
  - Maak **geen geknutselde** elektrische aansluitingen.
  - Veiligheidsvoorzieningen **nooit overbruggen** of buitenwerking stellen.
- ⚠** Elektrische aansluitingen of reparaties mogen alleen door een erkend bedrijf of een erkende reparatiewerkplaats uitgevoerd worden. De plaatselijke voorschriften moeten opgevolgd worden.
- ⚠** Reparaties aan andere delen van de **machine** mogen alleen door de **fabrikant** of een door hem erkende werkplaats uitgevoerd worden.
- ⚠** Alleen de originele toebehoren en onderdelen gebruiken. Bij het **gebruik van niet originele onderdelen** kunnen risico's voor de gebruiker ontstaan. De fabrikant kan niet aansprakelijk gesteld worden voor ongevallen hierdoor ontstaan.

## Toestelbeschrijving

Afb. 1 ASP 4-370

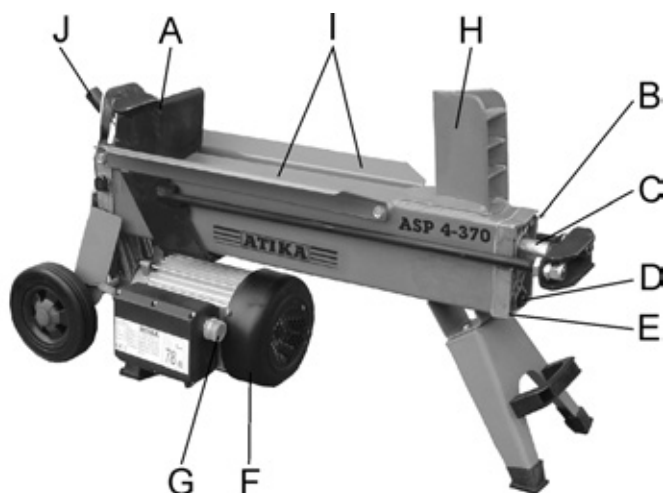

Afb. 2 ASP 5-520 N

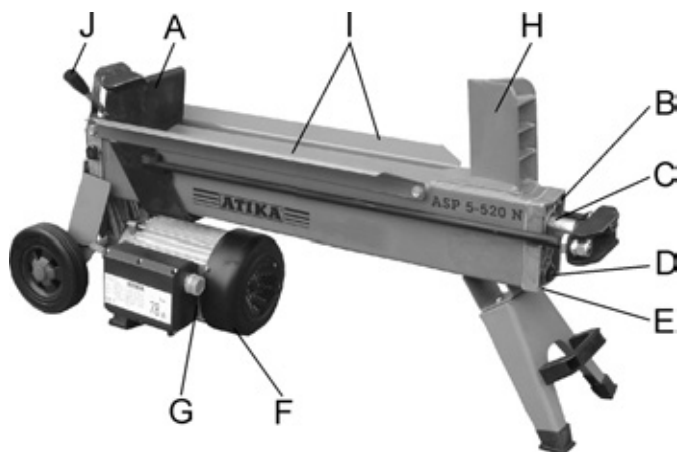

A	Stamschuif	F	Elektromotor
B	Ontluchtingsschroef	G	Bedieningsknop
C	Zuigerstang	H	Spleetwiel
D	Oliepeilstaaf	I	Stamleiplaten
E	Cilinderdeksel	J	Bedieningshendel

## Opstellen

Voor een aangename werkpositie, plaats de brandhoutsplijter op een 60 – 75 cm hoog werkblad.

Blokkeer de wielen met keilen, om een rollen tijdens het werken te vermijden.

Let er op, dat de werkplek de volgende voorwaarden vervult:

- slijpbestendig
- vlak
- geen struikelgevaaren
- voldoende lichtomstandigheden

Gebruik de machine niet in de buurt van aardgas, benzinegoten of andere licht ontvlambare materialen.

## Ingebruikname

- **Overtuigt u zich er van**, dat het apparaat compleet en volgens voorschrift is gemonteerd.
- Controleer **voor ieder gebruik**
  - Aansluitleidingen op defecte plaatsen (scheuren, sneden o. d.)
  - de machine op eventuele beschadigingen
  - of alle schroeven goed zijn vastgedraaid
  - het hydraulisch systeem op lekkages

### ⓘ Aansluiting op het net

- Vergelijk de netspanning met de spanning (bijv. 230 V) die op het type plaatje is aangegeven. Sluit de machine volgens de voorschriften en op een geaard stopcontact aan.
- Gebruik **verleng kabel** met voldoende diameter
- Sluit de machine aan via een Fi-veiligheidsschakelaar (differentiaaluitschakelaar) met 30 mA.

### ⓘ Beveiliging: 16 A

### ⓘ Bedieningsknop

Afb. 3

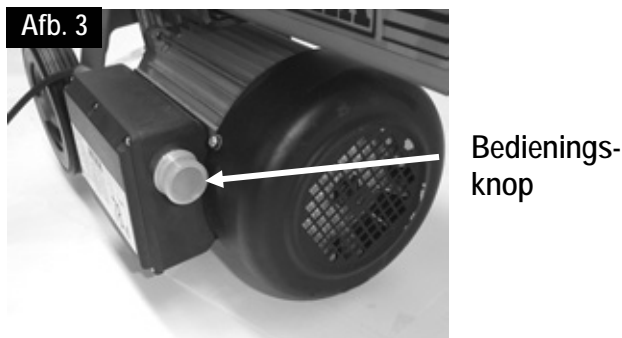

### 🔑 Inschakelen

Druk op de groene knop. De motor draait zolang u de groene knop houdt ingedrukt.

### 🔑 Uitschakelen

Laat de groene knop weer los.

⚠ Gebruik geen toestel, waarbij de bedieningsknop niet goed functioneert. Laat beschadigde bedieningsknoppen onmiddellijk repareren of vervangen.

### ⓘ Hydraulisch systeem

- Gebruik de machine nooit, wanneer een gevaar door hydraulische vloeistof bestaat.
- Zorg ervoor dat de machine en de werkplek zuiver zijn en er geen olievlekken aanwezig zijn.
- **Gevaar voor uitglijden en brand!**
- Controleer regelmatig, of voldoende hydraulische olie in het reservoir is (zie onderhoud en verzorging)

👉 **Inhoud:** 2,7 liter ASP 4-370  
3,2 liter ASP 5-520 N

## Werken met de brandhoutsplijter

### aanvullende VEILIGHEIDSINSTRUCTIES

- De houtsplijter mag slechts door één enkele persoon worden bediend.
- Alleen personen van meer dan 18 jaren, die de bedieningshandleiding hebben gelezen en begrepen mogen de machine bedienen.
- Draag uw beschermuitrustingen (veiligheidsbril/-vizier, handschoenen, veiligheidsschoenen), om u tegen mogelijke letsels te beschermen.
- Splijt nooit stammen, die nagels, draad of andere voorwerpen bevatten.
- Reeds gespleten hout en houtspaanders veroorzaken een gevaarlijk werkterrein. Er bestaat gevaar voor struikelen, uitglijden of vallen. Houd uw werkplek steeds opgeruimd.
- Leg bij ingeschakelde machine nooit uw handen op bewegende delen van de machine. Bewaar een veiligheidsafstand van de houtstam, de schuif en de splijtwig, om uw handen tegen letsels te beschermen.
- Splijt alleen hout dat de maximaal te verwerken lengte heeft.

### Wat kan ik splijten?

#### Maten van de te splijten stammen

	ASP 4-370	ASP 5-520 N
Lengte van het hout:	max. 370 mm	max. 520 mm
Diameter van het hout:	50 – 250 mm	

De diameter van het hout is een aanbevolen richtwaarde, omdat:  
– dun hout kan moeilijk te splijten zijn, wanneer het knoestgaten bevat of de vezels te sterk zijn.

Splijt geen groene stammen. Droge, opgeslagen stammen kunnen veel beter worden gespleten en veroorzaken niet zo vaak een vast vreten dan groen (nat) hout.

 Hardhouten vertonen de neiging tot uiteenbarsten: wees vandaar bijzonder voorzichtig!

### Bediening

#### Tweehandige werking

1. Druk op de bedieningsknop op de elektromotor – afb. 3. Wacht een paar seconden, zodat de motor zijn eindtoerental bereikt en de druk in de hydraulische pomp wordt opgebouwd.
2. Druk de bedieningshendel gelijktijdig naar onder – afb. 4. → De stamschuif drukt de stam tegen de splijtwig. De stam wordt gespleten.
3. Laat de bedieningshendel en de bedieningsknop los, de stamschuif beweegt terug naar de uitgangspositie – afb. 5.

Afb. 4

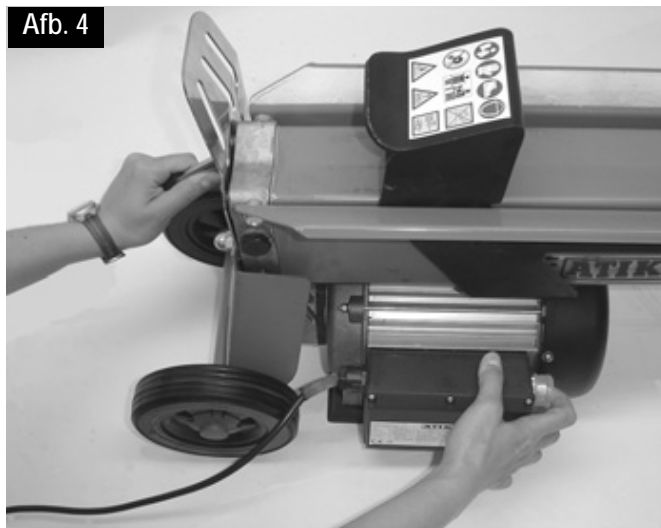

Afb. 5

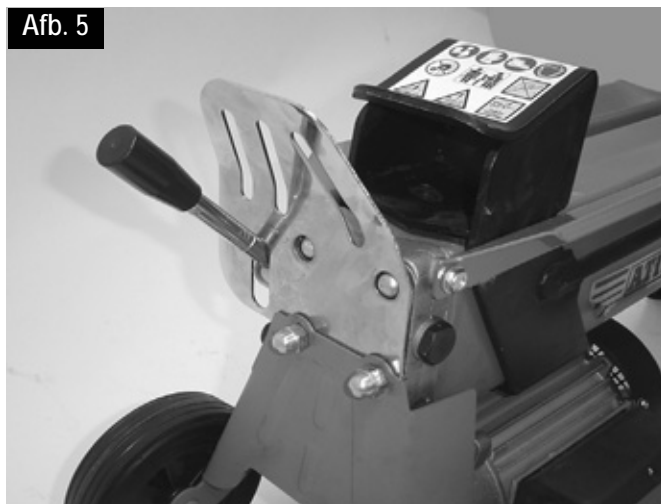

### Bijzondere instructies voor het splijten:

#### ▪ Voorbereidingen:

Bereid het te splijten hout voor op de maximum te verwerken afmetingen (370 / 520 mm lang, Ø 50 – 250 mm) en let er op, dat het hout recht is gezaagd.  
Legen het hout zodanig klaar aan de houtsplijter, dat er geen gevaar voor u bestaat (struikelgevaar).

#### Ontluchten

Schroef de ontluchtingsschroef 3 – 4 omwentelingen los – afb. 6. Schroef de schroef eerst weer vast, wanneer u het houtsplijten heeft beëindigd.

Afb. 6

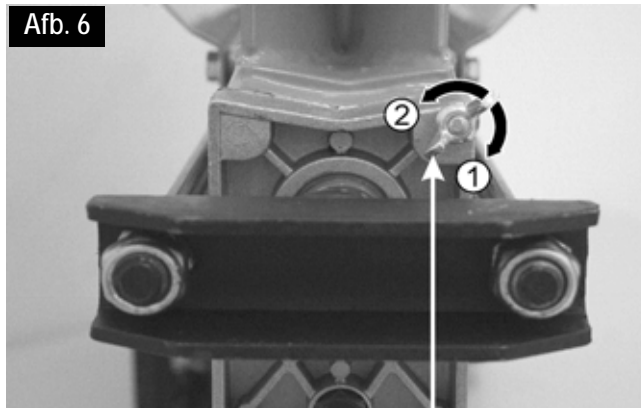

Ontluchtingsschroef

- ① vastschroeven
- ② losschroeven (ontluchten)

## ▪ Hout splijten:

- Leg de stammen steeds in de lengte en vlak op het hoofdframe van de splijter. De stam dient door de stamleiplaten te worden omsloten. Afb. 7.

Afb. 7



- Leg de stam nooit schuin op het hoofdframe. Afb. 8

Afb. 8



- Let er steeds op, dat de splijtwig en de stamschuif de uiteinden van de stam verticaal kunnen grijpen.
- Splijt nooit twee stammen in één werkcyclus.
- Nooit hout tijdens het werkproces bijleggen of vervangen.

**i** Nooit door het in stand houden van de druk gedurende meerdere seconden een splijten van een stam proberen te dwingen. Dit kan leiden tot beschadigingen aan de machine. Positioneer de stam opnieuw op het hoofdframe en herhaal het splijtproces of leg de stam opzij.

## Hoe wordt een vastgeklemd stam losgemaakt?

1. Laat de bedieningshendel en de bedieningsknop los, zodat de stamschuif terug kan bewegen.
2. Leg een driehoekige houten spie onder de stam, schuif de stamschuif uit zodat deze de spie onder de vastgeklemd stam drukt.
3. Wanneer de stam niet loskomt, herhaalt u het proces met een grotere spie.

**⚠** Bij het losmaken nooit op de vastgeklemd stam hameren of de handen aan de stam houden. Vraag **geen** tweede persoon om hulp. Probeer de stam niet vrij te krijgen door er met gereedschap op te slaan, dit kan leiden tot een breuk van het motorblok.

## ▪ Einde van het werk:

- Let erop dat de stamschuif is teruggekeerd in zijn uitgangspositie.
- Haal dan de netstekker uit de contactdoos.

- Schroef de ontluchtingsschroef weer vast. Afb. 6.
- Onderhouds- en verzorgingsinstructies in acht nemen.

## Onderhoud en verzorging



Voor onderhouds- en reinigingswerkzaamheden de netstekker uit de contactdoos halen.



Draag veiligheidshandschoenen om letsels aan de handen te vermijden.



Neem het onderstaande in acht om de functionaliteit van de brandhoutsplijter te behouden:

- Reinig de machine grondig na het beëindigen van het werk.
- Verwijder harsresten.
- Olie de zuigerstang (afb. 1 / 2) regelmatig in met een milieuvriendelijke sproeibare olie.
- Oliepeil controleren c.q. olie wisselen.

## Splijtwig scherp

Na lange bedrijfsduur of bij verminderd splijtvermogen, de splijtwig scherp met een fijne vijl (bramen verwijderen). Afb. 9.

Afb. 9

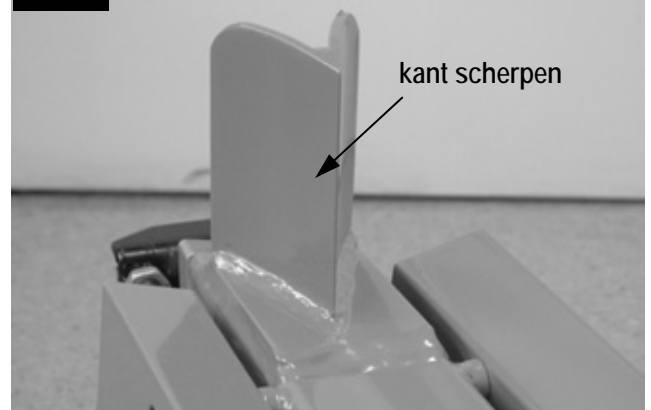

## Hoe controleer ik het oliepeil?

1. De stamschuif dient in de uitgangspositie terug bewogen te zijn.
2. Kantel de houtsplijter zo, dat de vulopening naar boven wijst. Afb. 10.



Voor het kantelen en vasthouden van de houtsplijter is een tweede persoon noodzakelijk.

3. Schroef de oliepeilstaaf uit – afb. 11. Let bij het uitnemen op de oliedichting.
4. Reinig de oliepeilstaaf en de oliedichting.
5. Steek de peilstaaf weer tot aan de aanslag in de opening.
6. Trek de oliepeilstaaf er weer uit.

**🔍** Wanneer het oliepeil tussen beide merkstrepen ligt is er voldoende olie in het reservoir.

**🔍** Wanneer het oliepeil onder de onderste merkstreep ligt, dient met behulp van een zuivere trechter olie te worden bijgevuld.

onderste merkstreep      bovenste merkstreep

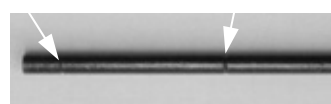



7. Controleer de oliedichting. Deze dient bij beschadigingen te worden vervangen.

Oliedichting

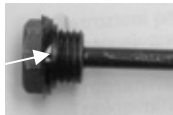

8. Schroef de oliepeilstaaf weer vast.

Attentie! Om beschadigingen aan de oliedichting en de schroefdraad van het cilinderdeksel te vermijden, de schroefniet te vast schroeven.

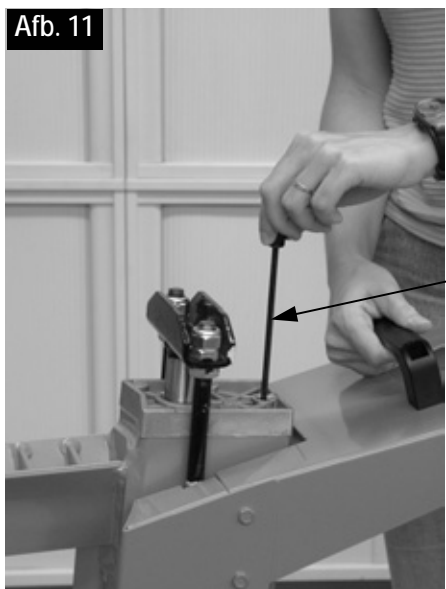

Oliepeilstaaf

7. Reinig de oliepeilstaaf en de oliedichting.
8. Controleer de oliedichting. Deze dient bij beschadigingen te worden vervangen.
9. Schroef de oliepeilstaaf weer vast.  
Attentie! Om beschadigingen aan de oliedichting en de schroefdraad van het cilinderdeksel te vermijden, de schroef niet te vast schroeven.

**Verwijder de oude olie volgens de voorschriften (verzamelpunt voor oude olie in uw buurt). Het is verboden, de oude olie in de grond af te laten of met afval te mengen.**

### **i** Hydraulische olie

Voor de hydraulische cilinder bevelen wij de volgende hydraulische oliesoorten aan:

- Shell Tellus T 22
- Aral Vitam Gf 22
- BP Energol HLP 22 → bestel-nr. 400142 (1 liter)
- Mobil DTE 11
- of gelijkwaardige olie

**Gebruik geen andere oliesoorten. Het gebruik van andere oliesoorten beïnvloedt de functie van de hydraulische cilinder.**

---

## **Garantie**

---

Houdt u alstublieft rekening met de ingesloten garantieverklaring.

---

## **Reserveonderdelen**

---

Voor de reserveonderdelen zie de reserveonderdelen tekening.

Reserveonderdelen bestellen:

- bij de fabrikant
- noodzakelijke gegevens bij de bestelling:
  - reserve-onderdel-nr.
  - gewenste aantal
  - type
  - aanduiding van het type

**Voorbeeld:** 360431, 1, Brandhoutsplijter, ASP 5-520 N

### **Wanneer hoef ik de olie te wisselen?**

Eerste oliewisseling na 50 bedrijfsuren, daarna alle 250 bedrijfsuren.

#### **Olie wisselen:**

1. De stamschuif dient in de uitgangspositie terug bewogen te zijn.
2. Plaats een recipiënt, die minimum 4 liter olie kan opnemen onder de houtsplijter.
3. Schroef de oliepeilstaaf uit. Let bij het uitnemen op de oliedichting.
4. Kantel dan de machine om de olie in de recipiënt te ledigen.
5. Kantel dan de houtsplijter zo, dat de vulopening naar boven wijst – afb. 10.

 Voor het kantelen en vasthouden van de houtsplijter is een tweede persoon noodzakelijk.

6. Vul de nieuwe hydraulische olie (2,7 / 3,2 liter) met behulp van een zuivere trechter in de machine.

## Mogelijke storingen

Probleem	Mogelijke oorzaak	Oplossing
Stam wordt niet gespleten (te weinig splijtvermogen)	<ul style="list-style-type: none"> <li>⇒ Stam is niet correct gepositioneerd</li> <li>⇒ Stam overschrijdt de toegelaten afmetingen of het hout is te hard voor het vermogen van de machine</li> <li>⇒ Splijtwig splijt niet</li> <li>⇒ Olielek</li> <li>⇒ Hydraulische druk te laag</li> <li>⇒ Verkeerde aansluitleiding (langer dan 10 m of te kleine aderdiameter)</li> </ul>	<ul style="list-style-type: none"> <li>⇒ Positioneer de stam opnieuw</li> <li>⇒ Stam op de toegelaten afmetingen zagen</li> <li>⇒ Splijtwig scherp, op bramen en inkervingen controleren</li> <li>⇒ Leg een stuk karton onder de houtspijter om het lek te vinden. Om het probleem op te lossen neemt u contact op met de fabrikant.</li> <li>⇒ Oliepeil controleren; indien noodzakelijk olie bijvullen. Probleem kan niet worden opgelost, gelieve contact op te nemen met de fabrikant.</li> <li>⇒ Correcte aansluitleiding gebruiken</li> </ul>
Stamschuif schuift slingerend of met hevige trillingen uit	<ul style="list-style-type: none"> <li>⇒ Lucht in de kringloop</li> </ul>	<ul style="list-style-type: none"> <li>⇒ Ontluchtingsschroef openen</li> <li>⇒ Oliepeil controleren; indien noodzakelijk olie bijvullen. Probleem kan niet worden opgelost, gelieve contact op te nemen met de fabrikant.</li> </ul>
Stamschuif schuift niet uit	<ul style="list-style-type: none"> <li>⇒ Hydraulische pomp defect</li> </ul>	<ul style="list-style-type: none"> <li>⇒ Om het probleem op te lossen neemt u contact op met de fabrikant.</li> </ul>
Motor loopt niet aan	<ul style="list-style-type: none"> <li>⇒ Netspanning ontbreekt</li> <li>⇒ Aansluitkabel defect</li> <li>⇒ Elektromotor defect</li> </ul>	<ul style="list-style-type: none"> <li>⇒ Zekering controleren (16 A)</li> <li>⇒ Aansluitkabel vervangen c.q. door een elektricien laten controleren</li> <li>⇒ Om het probleem op te lossen neemt u contact op met de fabrikant.</li> </ul>
Olielek aan de oliepeilstaaf	<ul style="list-style-type: none"> <li>⇒ Olie dichting aan de peilstaaf on dicht</li> </ul>	<ul style="list-style-type: none"> <li>⇒ Olie dichting uitwisselen</li> </ul>

## Technische gegevens

Type	ASP 4-370	ASP 5-520
Typ-naam	ASP 4-370	ASP 5-520 N
Splijtkracht	40 kN (4 t)	50 kN (5 t)
Lengte van het hout	370 mm	520 mm
Diabeter van het hout	50 – 250 mm	
Splijtlengte	302 mm	392 mm
Diameter zuigerstang	30 mm	
Hydraulische olie (max.)	2,7 liter	3,2 liter
Vermogen van de elektromotor	P = 1500 W ( S3 )	
Aansluiting	230 V ~ 50 Hz	
Toerental	2850 min <sup>-1</sup>	
Afmetingen	lengte 770 x breedte 260 x hoogte 455 mm	lengte 940 x breedte 260 x hoogte 455 mm
Gewicht	36 kg	41 kg



Zanim nie przeczytają Państwo niniejszej Instrukcji obsługi, nie przyjmą do wiadomości i przestrzegania zawartych w niej wskazówek oraz nie zmontują urządzenia w opisany poniżej sposób, nie wolno uruchomić urządzenia.

Niniejszą instrukcję należy przechować dla późniejszego wykorzystania.

## Spis treści

Zakres dostawy	2
Symbole urządzenie/instrukcja obsługi	82
Stosowanie zgodne z przeznaczeniem	82
Pozostałe elementy ryzyka	83
Bezpieczna praca	83
Opis urządzenia	84
Lokalizacja urządzenia	84
Włączenie urządzenia	84
Prace wykonywane łuparką do drewna opałowego	85
Obsługa i konserwacja	87
Gwarancja	88
Części zamienne	88 / 120
Ewentualne zakłócenia	89
Dane techniczne	89
Deklaracja zgodności	118

## Symbole na urządzeniu



Przed uruchomieniem należy przeczytać instrukcję obsługi oraz wskazówki dotyczące bezpieczeństwa i następnie się do nich stosować.



W celu ochrony stóp przed uderzeniami przez spadające pnie należy podczas prowadzenia robót nosić obuwie ochronne.



W celu ochrony dłoni przed skaleczeniami przez wióry i drzazgi należy stosować rękawice ochronne.



W celu ochrony oczu przed skaleczeniami przez wióry i drzazgi należy stosować okulary ochronne lub maskę chroniącą twarz.



Zabrania się demontowania lub stosowania jakichkolwiek zmian w zakresie urządzeń ochronnych i zabezpieczających.



Na stanowisku pracy maszyny może się znajdować tylko obsługujący. Ze strefy, w której występuje zagrożenie należy usunąć osoby postronne oraz zwierzęta domowe i robocze (minimalna odległość 5 m).



Niebezpieczeństwo odniesienia ran ciętych i zgnieień; nie należy nigdy dotykać niebezpiecznych miejsc podczas ruchu klina rozszczepiającego.



Uwaga!  
Należy stale obserwować ruch popychacza wyrzynka.



Uwaga!

Nie należy nigdy uwalniać wyrzynka zaciśniętego na klinie rozszczepiającym samymi rękoma..

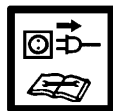

Uwaga!

Przed rozpoczęciem wykonywania czynności związanych z naprawą, obsługą i czyszczeniem urządzenia należy wyłączyć silnik i wyjąć wtyczkę z gniazda sieciowego.



Stop!

Stosować się do wskazówek zamieszczonych w instrukcji obsługi. Poluzować śrubę odpowietrzającą.

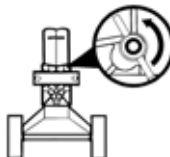

→ Odpowietrzanie  
strona 86

## Symbole w Instrukcji obsługi



**Zagrażające niebezpieczeństwo lub niebezpieczna sytuacja.** Nieprzestrzeganie niniejszych wskazówek może prowadzić w następstwie do odniesienia obrażeń lub wystąpienia szkód rzeczowych.



**Ważne wskazówki dotyczące prawidłowej obsługi.** Nieprzestrzeganie niniejszych wskazówek może prowadzić w następstwie do zakłóceń w pracy urządzenia.



**Wskazówki dla użytkownika.** Wskazówki te pomagają w optymalnym wykorzystaniu wszystkich funkcji urządzenia.



**Montaż, obsługa i konserwacja.** Tutaj następuje dokładne objaśnienie czynności, które należy wykonać.

## Symbol urządzenie / opakowanie



Urządzeń elektrycznych nie należy usuwać z zanieczyszczeniami komunalnymi. Urządzenia, wyposażenie i opakowanie usunąć jako surowce wtórne, chroniąc w ten sposób środowisko naturalne.

Zgodnie z dyrektywą europejską 2002/96/WE w sprawie urządzeń elektrycznych i niesprawne urządzenia należy gromadzić oddzielnie i poddawać utylizacji zgodnie z zasadami ochrony środowiska.

## Stosowanie zgodne z przeznaczeniem

- Łuparkę do drewna opałowego należy stosować wyłącznie do rozszczepiania drewna.
- Łuparkę do drewna można stosować do użytku prywatnego przy pracach domowych i hobbyistycznych.
- Do obróbki w łuparce nadaje się wyłącznie prosto przycięte drewno.
- Z drewna, które ma być rozszczepiane należy bezwzględnie usunąć przedmioty metalowe (gwoździe, drut itp.).
- Każdy inny sposób użycia urządzenia, wykraczający poza opisany powyżej jest uważany za sprzeczny z przeznaczeniem. Za szkody wynikające z takiego użytkownika producent nie ponosi odpowiedzialności - skutki ryzyka ponosi wyłącznie użytkownik.

## Pozostałe elementy ryzyka

 Także przy posługiwaniu się urządzeniem w sposób zgodny z wszystkimi obowiązującymi przepisami dotyczącymi bezpieczeństwa mogą, w związku z jego przeznaczeniem i konstrukcją, pozostać jeszcze pewne elementy ryzyka.

Te pozostałe elementy ryzyka można ograniczyć poprzez kompleksowe stosowanie się do „wskazówek dotyczących bezpieczeństwa” oraz łącznie z nimi, „stosowania urządzenia zgodnie z przeznaczeniem”.



Praca wykonywana w przemyślny sposób i z zachowaniem należytej ostrożności zmniejsza ryzyko odniesienia obrażeń przez inne osoby oraz ryzyko spowodowania szkód.

- Ignorowanie lub lekceważenie przedsięwzięć służących bezpieczeństwu pracy może prowadzić do odniesienia obrażeń przez obsługującego oraz uszkodzenia rzeczy.
- Zagrożenie porażeniem prądem przy stosowaniu nieprawidłowych przewodów zasilania energią elektryczną.
- Dotknięcie elementów przewodzących prąd przy otwartych podzespołach elektrycznych.
- Niebezpieczeństwo pożaru i poślizgnięcia się w przypadku rozlania płynu hydraulicznego.

Ponadto, pomimo wszystkich zastosowanych przedsięwzięć zapobiegawczych mogą wystąpić elementy utajonego ryzyka.

## Bezpieczna praca

 W celu ochrony siebie samego i innych przed ewentualnymi obrażeniami, przed włączeniem niniejszego produktu należy przeczytać i stosować się do następujących wskazówek i przepisów o zapobieganiu wypadkom, opracowanych przez Wasze zrzeszenia branżowe lub do obowiązujących lokalnie w danym kraju regulacji dotyczących bezpieczeństwa.

-  Należy przekazać niniejsze wskazówki dotyczące bezpieczeństwa wszystkim innym osobom, które użytkują maszynę.
-  Niniejsze wskazówki dotyczące bezpieczeństwa należy starannie przechowywać.
- Przy pomocy niniejszej instrukcji należy zapoznać się z urządzeniem przed rozpoczęciem użytkowania.
- Nie należy stosować urządzenia do celów, do których nie jest ono przeznaczone (użytkowanie zgodnie z przeznaczeniem i prace wykonywane łuparką do drewna opałowego).
- Należy wybrać **pewne stanowisko pracy** i stale utrzymywać **równowagę**.
- **Podczas pracy należy stać** za popychaczem, w obszarze, w którym znajdują się uchwyty manipulacyjne. Nie należy nigdy znajdować się w obszarze klina rozszczepiającego.
- Nigdy nie stawać na maszynie.
- Pracować z **zachowaniem uwagi**. Należy **koncentrować uwagę** na wykonywanej czynności. Pracę należy wykonywać w **rozsądny sposób**. Nie należy pracować urządzeniem:
  - jeżeli odczuwa się **zmęczenie**,
  - pod wpływem narkotyków, alkoholu czy medykamentów osłabiających zdolność reagowania
- Podczas pracy należy nosić:
  - okulary ochronne lub maskę zabezpieczającą twarz

- rękawice robocze
- w razie potrzeby ochronę słuchu
- obuwiu ochronne z noskami okutymi blachą
- Należy nosić odpowiednią odzież roboczą:
  - nie nosić odzieży czy ozdób, (które mogłyby się wplątać w części maszyny znajdujące się w ruchu)
- **Obsługujący maszynę** odpowiada w miejscu użytkowania maszyny w stosunku do osób trzecich.
- **Dzieci oraz młodzież** poniżej lat 18 nie mogą obsługiwać maszyny.
- **Dzieci** muszą pozostawać z dala od urządzenia.
- Nie należy pozostawiać urządzenia **bez dozoru**.
- Nigdy nie używaj urządzenia, gdy w pobliżu są **osoby nie biorące udziału w pracy**.
- **Na stanowisku pracy** należy utrzymywać **porządek!** Następstwem nieporządku może być zaistnienie wypadków.
- Nie należy przeciążać urządzenia! Praca w **podanym zakresie wykorzystania mocy** jest łatwiejsza i bezpieczniejsza.
- Użytkować urządzenie tylko z kompletnymi i prawidłowo zamontowanymi **urządzeniami ochronnymi** i nie dokonywać przy maszynie żadnych zmian, które mogą mieć wpływ na zmniejszenie bezpieczeństwa.
- Nie eksploatować urządzenia **bez leja wpustowego**.
- Nie spryskiwać urządzenia wodą (zagrożenie porażeniem prądem elektrycznym).
- Nie pozostawiać urządzenia oraz nie pracować w czasie **opadów deszczu**.
- Przechowywać urządzenie w **suchym miejscu** i uniemożliwić dostęp dzieciom.
- ochronne.
- Do wykonywania następujących robót należy wyłączyć maszynę i wyjąć **wtyczkę z gniazda zasilania sieciowego**:
  - Naprawy
  - Czynności obsługowo-konserwacyjne
  - Usuwanie zakłóceń
  - Transport
  - Pozostawienie urządzenia (także na krótki okres czasu)
- Sprawdzić maszynę, czy nie wykazuje ona ewentualnych **uszkodzeń**:
  - Przed dalszym użytkowaniem urządzenia należy starannie sprawdzić czy **urządzenia ochronne** zostały w prawidłowy sposób zamontowane i czy spełniają swoją funkcję.
  - Proszę sprawdzić czy podzespoły nie są uszkodzone lub niesprawne. Żeby uzyskać pełną sprawność eksploatacyjną wszystkie podzespoły muszą być prawidłowo zamontowane i spełniać wszystkie wymagania.
  - Jeżeli niniejsza instrukcja nie stanowi inaczej, wszystkie **uszkodzone urządzenia ochronne** muszą zostać fachowo naprawione lub wymienione przez autoryzowany warsztat.
  - Uszkodzone lub nieczytelne **etykiety bezpieczeństwa** należy **wymienić na nowe**.

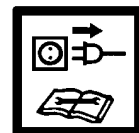

## Bezpieczeństwo urządzeń elektrycznych

- Wykonanie z **przewodem zasilania energią elektryczną** odpowiadającym IEC 60245 (H 07 RN-F) z przekrojem żył minimum 2,5 mm<sup>2</sup>, przy długości przewodu do maks. 10 m.

- Nie należy nigdy stosować przewodów zasilania o długości powyżej 10 m. Dłuższe przewody zasilające powodują spadek napięcia. Silnik nie osiąga swojej maksymalnej mocy i w konsekwencji zredukowaniu ulega sprawność funkcjonalna maszyn.
- Przy wykładaniu przewodu zasilania sieciowego należy zwrócić uwagę na to, żeby nie został zgnieciony ani złamany oraz, żeby wtyk nie uległ zawilgoceniu.
- Nie należy stosować przewodu zasilającego do celów, do których nie jest on przewidziany. Należy chronić przewód zasilania przed wysokimi temperaturami, olejem i ostrymi krawędziami. Nie wyciągać wtyku z gniazda zasilania sieciowego ciągnąc za przewód.
- Regularnie sprawdzać stan techniczny przewodu przedłużacza i jeżeli jest uszkodzony, to należy go wymienić. Nie należy posługiwać się uszkodzonymi przewodami zasilającymi.
- Podczas pracy na otwartej przestrzeni należy stosować tylko dozwolone do tego i odpowiednio oznakowane przedłużenia przewodów zasilających.
- Nie należy posługiwać się prowizorycznymi przyłączami elektrycznymi.
- Nie należy nigdy stosować obejść urządzeń zabezpieczających ani ich wyłączać.

**!** Wykonanie przyłącza elektrycznego lub naprawy podzespołów elektrycznych maszyny mogą być wykonywane wyłącznie przez **koncesjonowanego** elektrotechnika lub jedną z naszych stacji obsługi klienta. Należy przy tym stosować się do lokalnych przepisów dotyczących bezpieczeństwa.

**!** Naprawy innych podzespołów maszyny wykonuje producent lub jedna z jego stacji obsługi klienta.

**!** Należy stosować wyłącznie oryginalne części zamienne oraz elementy wyposażenia standardowego i specjalnego. Wskutek stosowania innych części zamiennych oraz elementów wyposażenia użytkownik może ulec wypadkowi. Za szkody wynikłe wskutek powyższego producent nie przyjmuje na siebie odpowiedzialności.

## Opis urządzenia

rys. 1 ASP 4-370

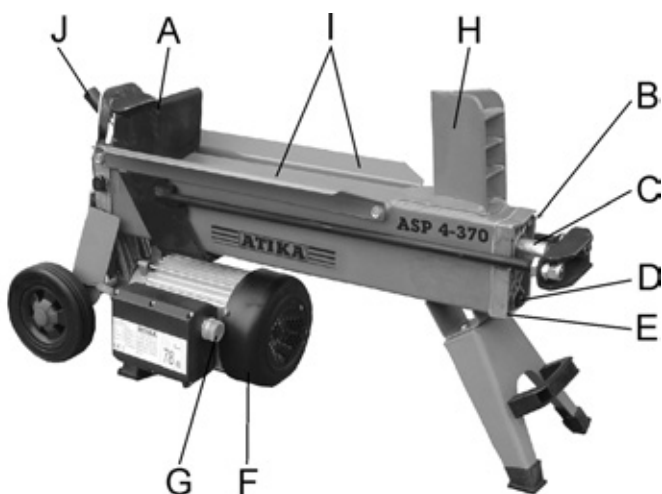

rys. 2 ASP 5-520 N

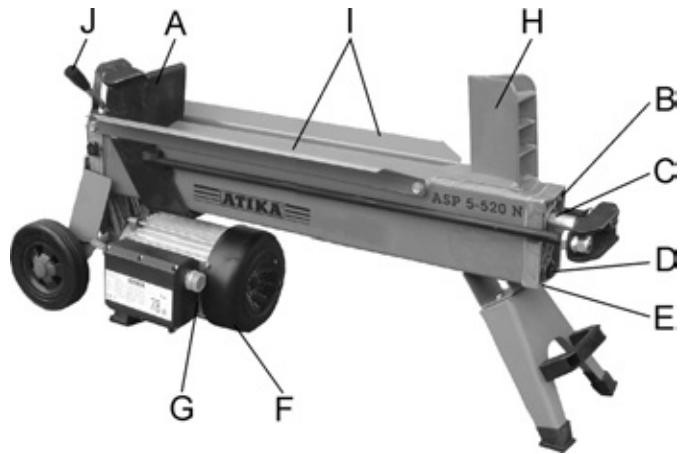

A   Popychacz wyrznika	F   Silnik elektryczny
B   Śruba odpowietrznika	G   Przycisk obsługowy
C   Tłoczysko	H   Klin rozszczepiający
D   Pręt pomiaru stanu oleju	I   Blaszane prowadniki wyrzyni
E   Pokrywa cylindra	J   Uchwyt obsługowy

## Lokalizacja urządzenia

Łuparkę do drewna opałowego należy ustawić na powierzchni roboczej o wysokości 60 - 75 cm, żeby wykonywać pracę w wygodnej pozycji.

W celu uniemożliwienia maszynie toczenia się podczas pracy należy zablokować koła klinem.

Należy zwrócić uwagę, żeby stanowisko pracy spełniało następujące wymagania:

- nie stwarzało zagrożenia poślizgnięciem
- było równe
- nie stwarzało zagrożenia potknięciem
- posiadało wyszarczające oświetlenie

## Włączenie urządzenia

- **Proszę się upewnić**, czy urządzenie jest kompletne oraz jest prawidłowo zmontowane.
- **Przed każdym użyciem należy sprawdzić:**
  - czy przewody zasilania energią nie wykazują uszkodzeń (pęknięć, przecięć itp.),
  - **!** Nie należy posługiwać się uszkodzonymi przewodami.
  - czy nie występują inne uszkodzenia (patrz – Bezpieczne wykonywanie pracy),
  - czy wszystkie śruby zostały prawidłowo dokręcone.
  - szczelność układu hydraulicznego

### **i** Przyłącze sieciowe

- Należy porównać wartość napięcia znamionowego podaną na tabliczce urządzenia z wartością napięcia sieciowego i podłączyć urządzenie do przepisowej wtyczki.
- Stosować przedłużenia przewodów zasilania sieciowego o wystarczającym przekroju.
- Maszynę należy podłączyć poprzez wyłącznik ochronny Fi (wyłącznik ochronny różnicowy) 30 mA.

**ⓘ Zabezpieczenie: 16 A**

**ⓘ Przycisk obsługowy**

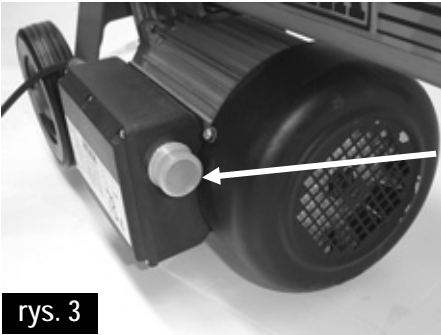

Przycisk obsługowy

rys. 3

**🔑 Włączenie**

Nacisnąć zielony przycisk. Silnik pracuje, dopóki trzyma się naciśnięty zielony przycisk.

**🔑 Wyłączenie**

Zwolnić zielony przycisk.

**⚠️** Nie używać urządzenia, w którym przycisk obsługowy nie funkcjonuje prawidłowo. Niezwłocznie zlecić naprawę lub wymianę uszkodzonego przycisku obsługowego.

**ⓘ Układ hydrauliczny**

- Nigdy nie eksploatować maszyny, jeżeli zagraża niebezpieczeństwo ze strony cieczy hydraulicznej.
- Stwierdzić, czy maszyna i jej otoczenie są czyste oraz wolne od plam oleju.

**Niebezpieczeństwo poślizgnięcia oraz zapłonu!**

- Należy regularnie sprawdzać, czy w zbiorniku znajduje się wystarczająca ilość oleju hydraulicznego (patrz rozdział „Obsługa techniczna i konserwacja”)

**🔧 zawartość:** 2,7 Liter ASP 4-370  
3,2 Liter ASP 5-520 N

**ⓘ Praca łuparką do drewna opałowego**

**⚠️** dodatkowe WSKAZÓWKI DOT. BEZPIECZEŃSTWA PRACY

- Łuparka do drewna może być obsługiwana wyłącznie przez jedną osobę.
- Maszynę mogą obsługiwać wyłącznie osoby w wieku powyżej 18 lat, które przeczytały i zrozumiały instrukcję obsługi.
- W celu ochrony przed możliwymi obrażeniami należy stosować wyposażenie ochronne (okulary / maska ochronna, rękawice, obuwie ochronne).
- Nigdy nie rozszczepiać wyrzynków, w których znajdują się gwoździe, drut czy inne przedmioty.
- Rozszczepione drewno i wióry stwarzają na stanowisku pracy nowe zagrożenia. Występuje zagrożenie potknięcia, poślizgnięcia lub upadku. Stanowisko pracy powinno być stale uporządkowane.
- Przy włączonej maszynie nie należy nigdy opierać dłoni na jej ruchomych podzespołach. W celu ochrony rąk przed

obrażeniami należy zachować odpowiedni odstęp od wyrzynka, popychacza i klina rozszczepiającego.

- Łupać tylko drewno, które odpowiada maks. możliwej do obróbki długości.

Nie należy eksploatować maszyny w pobliżu gazu ziemnego, benzyny oraz innych materiałów łatwopalnych.

**👉 Co można rozszczepiać?**

**Wielkość wyrzynków przeznaczonych do rozszczepiania**

	ASP 4-370	ASP 5-520 N
długość wyrzynka:	maks. 370 mm	maks. 520 mm
średnica wyrzynka:	50 – 250 mm	

Średnica wyrzynka jest zalecaną wartością odnośną, ponieważ:

- drewno o mniejszej średnicy może być trudniejsze do rozszczepiania ze względu zawarte w nim sęki i grube włókna

Nie należy rozszczepiać zielonych wyrzynków. Wyschnięte i wysezonowane wyrzynki można łatwiej rozszczepiać i nie powodują tylu zacięć materiału w maszynie jak drewno zielone (wilgotne).

**⚠️** Twarde gatunki drewna mają skłonność do rozrywania się: Zachować zwiększoną ostrożność!

**🔑 Obsługa**

**Obsługa urządzenia dwoma rękami**

1. Wcisnąć przycisk obsługowy usytuowanego na silniku elektrycznym – rys. 3. Odczekać kilka sekund, aż silnik uzyska maksymalne obroty a w pompie zostanie wytworzone prawidłowe ciśnienie.
2. Jednocześnie wcisnąć obydwa uchwyty obsługowe w kierunku do dołu – rys. 4.  
➔ Popychacz dociska wyrzynek do klina rozszczepiającego. Następuje rozszczepienie wyrzynka.
3. Zwolnić obydwa uchwyty obsługowe i przycisk obsługowy, popychacz powraca do swojej pozycji wyjściowej – rys. 5.

rys. 4

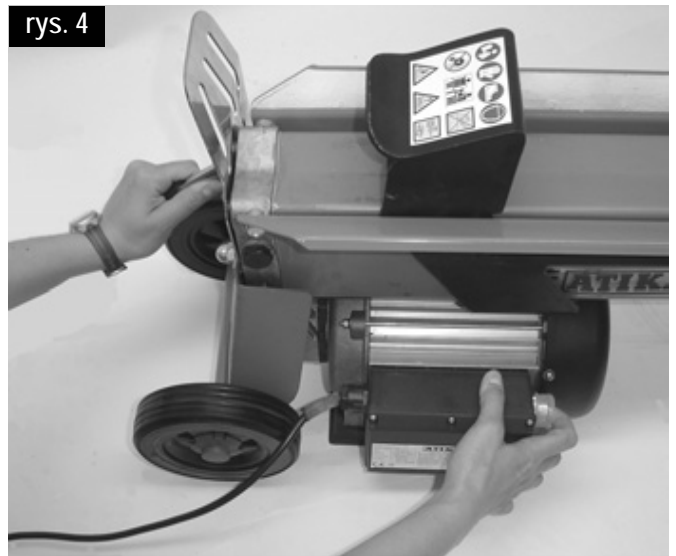

rys. 5

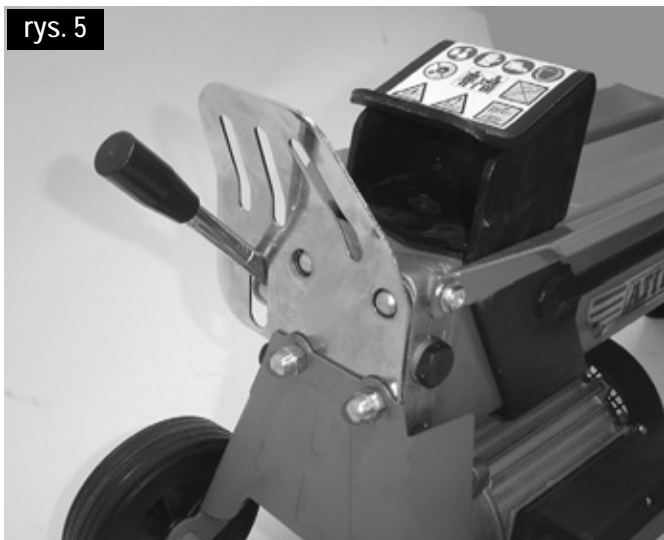

## ☞ Szczególne wskazówki dotyczące rozszczepiania:

### ▪ Przygotowania:

Drewno, które ma być rozszczepiane należy przygotować nadając mu maksymalne wymiary umożliwiające obróbkę (370 / 520 mm długości,  $\varnothing$  50 – 250 mm). Należy przede wszystkim zwrócić uwagę na to, żeby drewno było równo pocięte. Położyć drewno przy łuparce tak, żeby nie stanowiło dla nikogo zagrożenia (niebezpieczeństwo potknięcia).

### Odpowietrzanie

Wykręcić śrubę odpowietrzającą o 3 - 4 obrotów – rys. 6.  
Dokręcić śrubę ponownie dopiero wtedy gdy zostanie zakończone rozszczepianie.

rys. 6

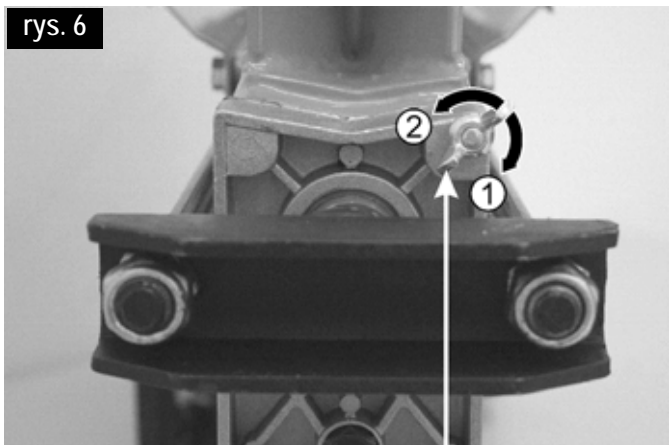

Śruba odpowietrzająca

- ① dokręcanie
- ② wykręcanie (odpowietrzanie)

### ▪ Rozszczepianie drewna:

- Wyrzynki należy układać zawsze podłużnie i płasko na ramie zasadniczej łuparki. Wyrzynek musi być zawsze objęty przez prowadniki blaszane - rys. 7.

rys. 7

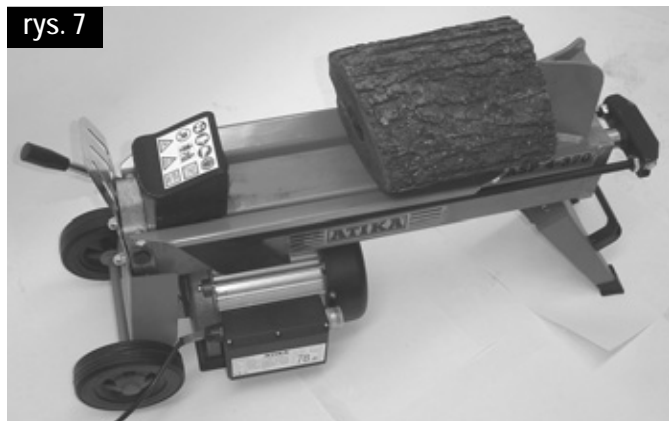

- Nie należy nigdy układać wyrzynka na prowadniku w pozycji ukośnej rys. 8

rys. 8

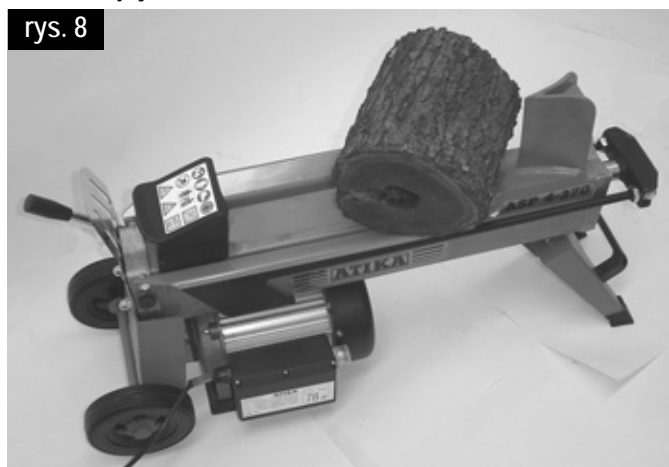

- Zawsze zwracać uwagę na to, żeby klin rozszczepiający i popychacz mogły naciskać na końcówki wyrzynka w pozycji pionowej.
- Nigdy nie rozszczepiać dwóch wyrzynków jednocześnie.
- Nie należy nigdy podczas fazy pracy urządzenia dokładać lub zamieniać drewna.

ⓘ Nigdy nie kontynuować posuwu przez dłuższy czas (kilka sekund) w celu wymuszenia rozszczepienia wyrzynka. Może to doprowadzić do uszkodzenia maszyny.  
Ponownie ułożyć wyrzynek na prowadniku i powtórzyć rozszczepianie lub zdjąć go i odłożyć go na stronę.

### W jaki sposób można uwolnić wyrzynek zaciśnięty w maszynie?

1. Puścić uchwyt obsługowy i przycisk obsługowy, aby mógł powrócić suwak pnia.
2. Podłożyć pod wyrzynek trójkątny klin drewniany, następnie uruchomić popychacz tak, żeby naciskał on na klin znajdujący się pod zaciśniętym wyrzykiem.
3. Jeżeli wyrzynka nie będzie można uwolnić, to należy powtórzyć tę czynność stosując coraz większe kliny.

⚠ Podczas luzowania nie uderzać w zaciśnięty wyrzynek młotkiem lub trzymać rąk w jego pobliżu.  
Nie należy także prosić innej osoby o pomoc.  
Nie należy także próbować uwolnić wyrzynka poprzez uderzenie jakimkolwiek innym narzędziem, gdyż może to doprowadzić do pęknięcia bloku silnika.

### ▪ Zakończenie pracy:

- Zwrócić uwagę, by suwak pnia powrócił do swojej pozycji wyjściowej.
- Następnie należy wyjąć wtyczkę z gniazda sieciowego.
- Ponownie mocno wkręcić śrubę odpowietrznika rys. 6.
- Przestrzegać przepisów dotyczących obsługi technicznej i konserwacji.

## Obsługa techniczna i konserwacja



Przed rozpoczęciem czynności obsługi technicznej i konserwacji należy wyjąć z gniazda wtyczkę przewodu zasilania sieciowego.



W celu uniknięcia obrażeń rąk należy nosić rękawice ochronne.



W celu zachowania sprawności funkcjonalnej łuparki do drewna opałowego należy zwrócić uwagę na następujące zagadnienia:

- Po zakończeniu pracy należy dokładnie oczyścić maszynę.
- Usunąć pozostałości żywicy.
- Regularnie oliwić tłoczysko (rys. 1 / 2) stosując do tego olej w spraju nie obciążający środowiska naturalnego.
- Badać stan oleju lub wymienić olej.

### Ostrzenie klina rozszczepiającego

Po dłuższym okresie eksploatacji bądź przy wyraźnym spadku skuteczności rozszczepiania należy naostrzyć drobnym pilnikiem klin rozszczepiający (usunąć grat). rys. 9

rys. 9

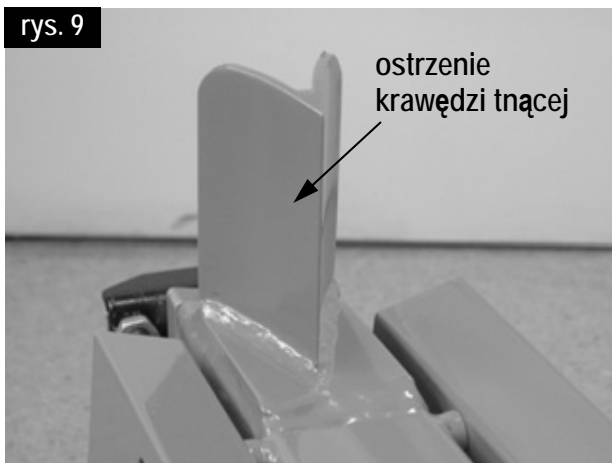

### W jaki sposób sprawdzam stan oleju?

1. Popychacz wyrzynka należy wyczołować do pozycji wyjściowej.
2. Przechylić rozszczepiacz tak, żeby otwór wlewu oleju był skierowany do góry. rys 10



Do przytrzymania rozszczepiacza w powyższej pozycji niezbędna jest pomoc drugiej osoby.

3. Wykręcić pręt pomiaru stanu oleju – rys. 11. Należy przy tym zwrócić uwagę na uszczelkę olejową.
4. Oczyścić pręt pomiaru stanu oleju i uszczelkę olejową.
5. Ponownie włożyć aż do oporu pręt pomiaru stanu oleju do otworu.
6. Ponownie wyjąć pręt pomiaru stanu z otworu.

jeżeli poziom oleju znajduje się pomiędzy dwoma oznaczeniami krańcowymi, to w zbiorniku znajduje się wystarczająca ilość oleju.

jeżeli poziom oleju znajduje się poniżej dolnego oznaczenia krańcowego, należy uzupełnić olej stosując do tego czysty lejek.

dolne oznaczenie      górne oznaczenie

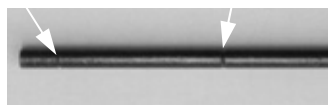

7. Sprawdzić stan techniczny uszczelki olejowej. W przypadku uszkodzeń uszczelka musi zostać wymieniona.

Pręt pomiaru stanu oleju



8. Ponownie wkręcić i dokręcić pręt pomiaru stanu oleju. Uwaga! W celu uniknięcia uszkodzeń uszczelki olejowej oraz gwintu pokrywy cylindra, nie należy zbyt mocno dokręcać śruby

rys. 10



rys. 11

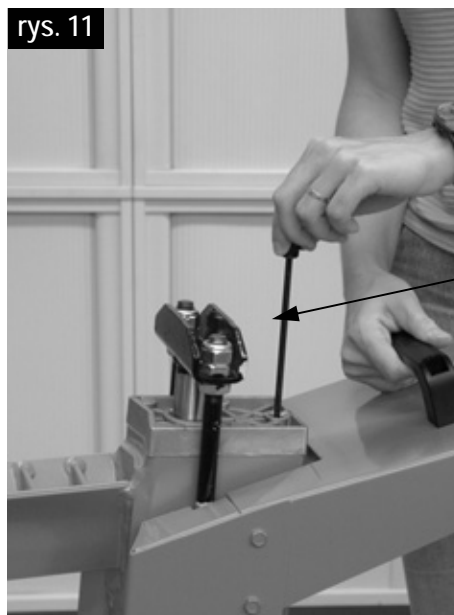



## **Wkiedy należy wymienić olej?**

Pierwszą wymianę oleju należy wykonać po upływie 50 godzin eksploatacyjnych, następnie po upływie każdych kolejnych 250 godzin eksploatacyjnych.

### **Wymiana:**

1. Popychacz wyrzynka musi powrócić do pozycji wyjściowej.
2. Ustawić pod klinem rozszczepiającym zbiornik, który będzie mógł pomieścić minimum 4 litry oleju.
3. Wykręcić pręt pomiaru stanu oleju. Przy wyjmowaniu pręta należy zwrócić uwagę na uszczelkę olejową.
4. Następnie przechylić maszynę w celu wylania oleju do zbiornika.
5. Teraz przechylić rozszczepiacz do drewna w taki sposób, żeby otwór wlewu oleju był zwrócony do góry - rys. 12.

 Do przytrzymania rozszczepiacza w powyższej pozycji niezbędna jest pomoc drugiej osoby.

7. Stosując czysty lejek, wlać do maszyny świeży olej hydrauliczny (2,7 / 3,2 Liter).
8. Oczyszczyć pręt pomiaru stanu oleju i uszczelkę olejową.
9. Sprawdzić stan techniczny uszczelki olejowej. W przypadku uszkodzeń uszczelka musi zostać wymieniona.
9. Ponownie wkręcić i dokręcić pręt pomiaru stanu oleju.  
Uwaga! W celu uniknięcia uszkodzeń uszczelki olejowej oraz gwintu pokrywy cylindra, nie należy zbyt mocno dokręcać śruby

Przepracowany olej należy zagospodarować zgodnie z obowiązującymi przepisami (lokalna składnica przetworzonego oleju). Zabrania się spuszczenia przetworzonego oleju do podłoża lub mieszania go z innymi odpadkami.

## **Olej hydrauliczny**

Zaleca się stosowanie do siłownika następujących gatunków oleju hydraulicznego:

- Shell Tellus T 22
- Aral Vitam Gf 22
- BP Energol HLP 22 → nr katalogowy 400142 (1 liter)
- Mobil DTE 11
- lub o równorzędnych właściwościach

Nie stosować żadnych innych gatunków oleju. Stosowanie innych gatunków oleju wywiera wpływ na sprawność funkcjonalną siłownika hydraulicznego.

---

## **Gwarancja**

---

Proszę przestrzegać załączonego oświadczenia gwarancyjnego.

---

## **Części zamienne**

---

Części zamienne znajdują się w listach części zamiennych lub na rysunkach.

### **Zamawianie części zamiennych:**

- części zamienne dostarcza producent lub dystrybutor
- do niezbędnych informacji należą przy składaniu zamówienia:
  - nr części zamiennej
  - nazwa części zamiennej
  - żądana ilość
  - model
  - typ

**Przykład:** 360431, 1, Łuparka do drewna, ASP 5-520 N

## Ewentualne zakłócenia

rodzaj zakłócenia	ewentualna przyczyna	usuwanie
Wyrzynek nie zostaje rozszczepiony (zbyt mała siła rozszczepiania)	<ul style="list-style-type: none"> <li>⇒ Wyrzynek znajduje się w niewłaściwej pozycji.</li> <li>⇒ Wymiary wyrzynka wykraczają poza dozwolone lub drewno jest zbyt twarde jak na możliwości maszyny.</li> <li>⇒ Klin rozszczepiający nie rozszczepia.</li> <li>⇒ Wyciek oleju.</li> <li>⇒ Zbyt niskie ciśnienie w układzie hydraulicznym.</li> <li>⇒ Niewłaściwy przewód przyłącza zasilania energią elektryczną (dłuższy niż 10 m lub o zbyt małym przekroju żył).</li> </ul>	<ul style="list-style-type: none"> <li>⇒ Ponownie umieścić wyrzynek w urządzeniu.</li> <li>⇒ Skorygować wymiary wyrzynka do dozwolonych.</li> <li>⇒ naostrzyć klin rozszczepiający, sprawdzić czy nie występuje grat lub wyszczerbienia</li> <li>⇒ W celu umiejscowienia wycieku należy podłożyć pod łuparką kawałek kartonu. W sprawie usunięcia wycieku należy nawiązać kontakt z producentem.</li> <li>⇒ Sprawdzić poziom oleju i jeżeli zachodzi potrzeba, uzupełnić. Jeżeli zakłócenia nie ustąpiło, to należy nawiązać kontakt z producentem.</li> <li>⇒ Zastosować prawidłowy przewód przyłącza zasilania energią elektryczną</li> </ul>
Popychacz wyrzynka wysuwa się skokami lub z intensywną wibracją	<ul style="list-style-type: none"> <li>⇒ Powietrze w układzie.</li> </ul>	<ul style="list-style-type: none"> <li>⇒ Otworzyć śrubę odpowietrzającą.</li> <li>⇒ Sprawdzić stan oleju i jeżeli zachodzi potrzeba, uzupełnić. Jeżeli zakłócenia nie ustąpiło, to należy nawiązać kontakt z producentem.</li> </ul>
Popychacz wyrzynka nie wysuwa się.	<ul style="list-style-type: none"> <li>⇒ Niesprawna pompa hydrauliczna</li> </ul>	<ul style="list-style-type: none"> <li>⇒ W celu usunięcia zakłócenia należy nawiązać kontakt z producentem.</li> </ul>
Silnik urządzenia nie podejmuje pracy	<ul style="list-style-type: none"> <li>⇒ Brak napięcia sieciowego</li> <li>⇒ Uszkodzony przewód zasilania sieciowego</li> <li>⇒ Niesprawny silnik elektryczny.</li> </ul>	<ul style="list-style-type: none"> <li>⇒ Sprawdzić zabezpieczenie (16 A)</li> <li>⇒ Wymienić przewód zasilania sieciowego, lub zlecić jego sprawdzenie elektrykowi</li> <li>⇒ W celu usunięcia zakłócenia należy nawiązać kontakt z producentem.</li> </ul>
Wyciek oleju poprzez pręt pomiaru stanu.	<ul style="list-style-type: none"> <li>⇒ Niesprawna uszczelka olejowa pręta pomiaru stanu.</li> </ul>	<ul style="list-style-type: none"> <li>⇒ Wymienić uszczelkę olejową.</li> </ul>

## Dane techniczne

Model	ASP 4-370	ASP 5-520
Typ	ASP 4-370	ASP 5-520 N
Siła rozszczepiania	40 kN (4 t)	50 kN (5 t)
Długość wyrzynków drewnianych	370 mm	520 mm
Średnica wyrzynków drewnianych	50 – 250 mm	
Długość skoku rozszczepiania	302 mm	392 mm
Średnica tłoczyska	30 mm	
Olej hydrauliczny (maks.)	2,7 Liter	3,2 Liter
Moc silnika elektrycznego	P = 1500 W ( S3 )	
Przyłącze	230 V ~ 50 Hz	
Liczba obrotów	2850 min <sup>-1</sup>	
Wymiary (długość x szerokość x wysokość)	770 x 260 x 455 mm	940 x 260 x 455 mm
Ciężar	36 kg	41 kg



Este interzisă punerea în funcțiune a mașinii înaintea citirii acestor instrucțiuni de folosire, a respectării tuturor indicațiilor și a montării aparatului conform descrierii.

**Păstrați instrucțiunile pentru utilizări viitoare.**

## Cuprins

Volumul de livrare	2
Simboluri aparat / Instrucțiuni de folosire	90
Utilizarea conform domeniului de aplicație specificat	90
Alte riscuri	90
Munca în siguranță	91
Descrierea aparatului	92
Amplasarea	92
Punerea în funcțiune	92
Lucrul cu mașina de despicat lemne	93
Întreținerea și îngrijirea	94
Garanția	95
Piese de schimb	95 / 120
Defecțiuni posibile	96
Date tehnice	96
Declarație de conformitate UE	118

## Simbolurile aparatului



Înainte de punerea în funcțiune, citiți și respectați instrucțiunile de folosire și cele de siguranță.



În timpul lucrului, purtați încălțăminte de protecție pentru a proteja piciorul de buștenii care cad.



În timpul lucrului, purtați mănuși de protecție pentru a vă proteja mâinile împotriva schijelor și șpanului.



În timpul lucrului, purtați vizieră de protecție pentru a vă proteja fața împotriva schijelor și al șpanului.



Este interzisă îndepărtarea sau modificarea dispozitivelor de protecție și siguranță.



Staționarea în raza de acțiune a mașinii este permisă exclusiv operatorului. Țineți persoanele neimplicate, dar și animalele în afara zonei de pericol (distanța minimă 5 m). Pericol de tăiere și strivire; nu atingeți niciodată zonele periculoase când se mișcă pana de despicare.



Atenție! Elemente ale mașinii în mișcare!



Atenție întotdeauna la mișcarea împingătorului de buștean.



Atenție!  
NU îndepărtați niciodată cu mâna un buștean blocat în pana de despicare.

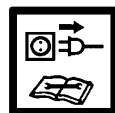

Atenție!

Înainte de începerea lucrărilor de reparație, întreținere și curățire, trebuie oprit motorul și scos ștecărul din priză.

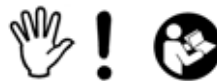

Stop!

Respectați instrucțiunile de folosire.

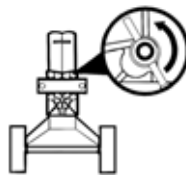

Desfaceți șurubul de aerisire!

➔ Aerisirea  
pagina 93



Aparatele electrice nu se aruncă cu resturile menajere. Aparatele, accesoriile și ambalajul se revalorifică într-un mod care protejează mediul înconjurător.

Conform Directivei Europene 2002/96/UE referitoare la aparatele electronice și electrotehnice vechi, aparatele electrice care nu mai pot fi utilizate trebuie colectate separat și reciclate în mod ecologic.

## Simbolurile din instrucțiunile de folosire



**Pericol iminent sau situație periculoasă.** Nerespectarea acestor indicații poate cauza accidentări sau daune materiale.



**Indicații importante privind utilizarea competentă.** Nerespectarea acestor indicații poate duce la perturbații.



**Instrucțiuni de folosire.** Aceste indicații vă ajută să folosiți în mod optim toate funcțiile.



**Montarea, folosirea și întreținerea.** Aici vi se explică exact, ce aveți de făcut.

## Utilizarea conform domeniului de aplicație specificat

- Utilizarea mașinii de despicat lemne de foc este permisă exclusiv pentru despicarea lemnului.
- Mașina de despicat lemne de foc este destinată exclusiv utilizării în gospodăriile și pentru hobby.
- Doar lemnul tăiat drept se pretează pentru mașina de despicat lemne de foc.
- Bucățile de metal (cui, etc.) trebuie neapărat îndepărtate din materialul ce urmează să fie despicat.
- Orice alt mod de utilizare este considerat a nu fi în conformitate cu domeniul de aplicație specificat. Producătorul nu răspunde de pagubele rezultate astfel – riscul și-l asumă în exclusivitate utilizatorul.

## Alte riscuri



În ciuda utilizării corecte și a respectării tuturor măsurilor de protecție în vigoare, mai apar alte riscuri datorită construcției conform scopului de folosire.

Aceste riscuri pot fi diminuate dacă se respectă „Măsurile de siguranță”, „Utilizarea conformă domeniului de aplicație specificat destinației” și instrucțiunile de folosire în totalitate.

Atenția și precauția diminuează riscul accidentării persoanelor și riscul pagubelor materiale.

- Măsurile de siguranță ignorate sau trecute cu vederea pot duce la rănirea utilizatorului sau la dăunarea proprietății.
- Periclitare datorată curentului electric în cazul utilizării unor racorduri electrice necorespunzătoare.
- Atingerea unor părți sub tensiune la piese electrice deschise.
- Pericol de incendiu și alunecare datorat lichidului hidraulic scurs.

Cu toate măsurile de precauție luate mai pot rămâne niște riscuri, greu definibile.

## Munca în siguranță

**!** Prin urmare, înainte de punerea în funcțiune a utilajului, citiți și respectați indicațiile următoare și măsurile de prevenire a accidentelor ale asociației dumneavoastră profesionale și indicațiile de siguranță, valabile în țara dumneavoastră, pentru a vă feri pe dumneavoastră și pe alții de accidente.

**i** Transmiteți măsurile de siguranță tuturor persoanelor, care lucrează cu această mașină.

**i** Păstrați aceste instrucțiuni de siguranță.

- Familiarizați-vă cu acest utilaj înainte de punerea lui în funcțiune, cu ajutorul instrucțiunilor de folosire.
- Nu utilizați aparatul pentru alte domenii de aplicație, pentru care nu a fost conceput (Vezi utilizarea conform domeniului de aplicație specificat și „Modul de lucru cu mașina de despicat lemne pentru foc”).
- Asigurați-vă stabilitatea și mențineți-vă tot timpul echilibrul.
- Așezați-vă în **poziția de lucru**, aflată în spatele împingătorului în zona mânerului de comandă. Nu stați niciodată în sfera de acțiune a penei de despicat.
- Nu stați niciodată în picioare pe mașină.
- Lucrați cu precauție. Fiți atent, la ce faceți. Lucrați rațional. Nu folosiți aparatul, când sunteți obosit sau sub influența drogurilor, a alcoolului sau a medicamentelor. Un moment de neatenție în timpul folosirii aparatului poate conduce la accidente serioase.
- În timpul lucrului purtați
  - ochelari sau mască de protecție
  - mănuși de lucru
  - eventual protecție a auzului
  - încălțăminte de siguranță cu protecție din oțel
- Purtați îmbrăcăminte de lucru potrivită:
  - nu purtați haine largi sau bijuterii (pot fi prinse de părțile mobile ale mașinii)
- În perimetru de lucru al mașinii, **persoana care o deservește poartă răspunderea față de alte persoane.**
- **Copiii și tinerii** sub 18 ani le este interzisă folosirea mașinii.
- Păstrați copii la distanță de utilaj.
- Nu utilizați niciodată aparatul acolo, unde se află persoane neparticipante în apropiere.
- Păstrați **ordinea la locul dvs. de muncă!** Dezordinea poate cauza accidente.
- Nu lăsați niciodată aparatul nesupravegheat.
- Nu suprasolicitați aparatul! Lucrați mai bine și mai sigur în intervalul de putere indicat.

- Folosiți utilajul doar cu dispozitivele de protecție complet și corect fixate și nu modificați nimic la mașină, ce ar putea diminua siguranța.
- Este interzisă modificarea aparatului sau unor părți ale acestuia.
- Nu lăsați niciodată conectat aparatul când este culcat pe o parte. Aparatul a fost dezvoltat exclusiv pentru operarea în poziție verticală.
- Nu stropiți aparatul cu apă. (sursa de pericol curentul electric).
- **Nu lăsați mașina în ploaie** și nu lucrați în timpul ploii.
- Depozitați-o doar într-un **loc uscat și nu la îndemâna copiilor.**
- Opriți mașina și scoateți ștecărul din priză în timpul:
  - lucrărilor de reparație
  - lucrărilor de întreținere și curățire
  - lucrărilor de reparație a avariilor
  - verificării legăturilor de alimentare cu energie electrică, dacă nu sunt cumva încurcate sau deteriorate
  - transportului
  - în timpul părăsirii utilajului (și la întreruperi de scurtă durată)
- Verificați, dacă mașina nu prezintă cumva eventuale **deteriorări**:
  - Înainte de utilizarea în continuare a aparatului, trebuie verificată cu grijă funcționarea ireproșabilă și conformă domeniului de aplicație specificat a dispozitivelor de protecție.
  - Verificați dacă părțile mobile funcționează ireproșabil, dacă nu sunt blocate sau dacă nu există componente deteriorate. Verificați, dacă piesele sunt deteriorate sau defecte. Toate piesele trebuie montate corect și trebuie să îndeplinească toate condițiile pentru o funcționare ireproșabilă.
  - Dispozitivele de protecție defecte și alte părți deteriorate trebuie reparate sau înlocuite în mod competent de către un atelier specializat autorizat, dacă nu este prevăzut altceva în instrucțiunile de folosire.
  - Autocolantele de siguranță deteriorate sau ilizibile trebuie înlocuite.



## **!** Siguranța electrică

- Conductele de **legătură se fixează** conform IEC 60245 (H 07 RN-F) cu un diametru al conductorului de minimum
  - 1,5 mm<sup>2</sup> la o lungime a cablului până la 10 m
- Nu utilizați niciodată cabluri de alimentare cu o lungime de peste 10 m. Cablurile de alimentare mai mari cauzează căderi de tensiune. Motorul nu-și mai atinge randamentul maxim, funcționarea mașinii este redusă.
- La fixarea conductei de legătură, asigurați-vă că aceasta nu este turtită, îndoită și că racordul cu ștecăr nu se umezește.
- Nu folosiți cablul în scopuri care nu corespund domeniului de aplicație. Feriți cablul de căldură, de ulei și micii ascuțite. Nu folosiți cablul pentru a trage ștecărul din priză.
- Verificați cu regularitate cablurile prelungitoare și înlocuiți-le, dacă sunt deteriorate.
- Nu folosiți conducte de legătură defecte.
- Folosiți în aer liber doar cabluri de prelungire autorizate și deci marcate corespunzător.
- Nu folosiți legături electrice provizorii.
- Niciodată să nu se șunteze sau să se scoată din funcțiune instalațiile de protecție.

**!** Conectarea electrică, respectiv reparații ale părților electrice ale aparatului trebuie efectuate de către un specialist electrician concesionat sau de către unul din atelierelor noastre de servicii pentru clienți. Regulamentele locale privind mai ales măsurile de protecție trebuie respectate.

**!** Reparațiile altor părți ale aparatului trebuie efectuate de către producător sau unul din atelierelor noastre de servicii pentru clienți.

**!** Folosiți doar piese originale. Folosirea altor piese de schimb poate duce la accidentarea utilizatorului. Producătorul nu răspunde de daunele astfel provocate.

## Descrierea aparatului

**Imag. 1** ASP 4-370

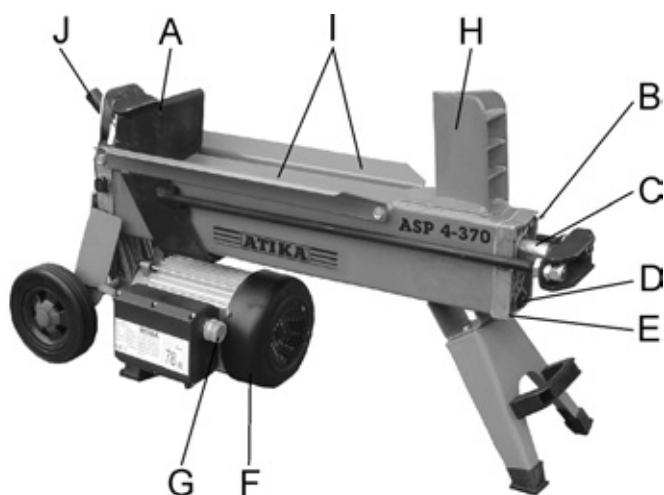

**Imag. 2** ASP 5-520 N

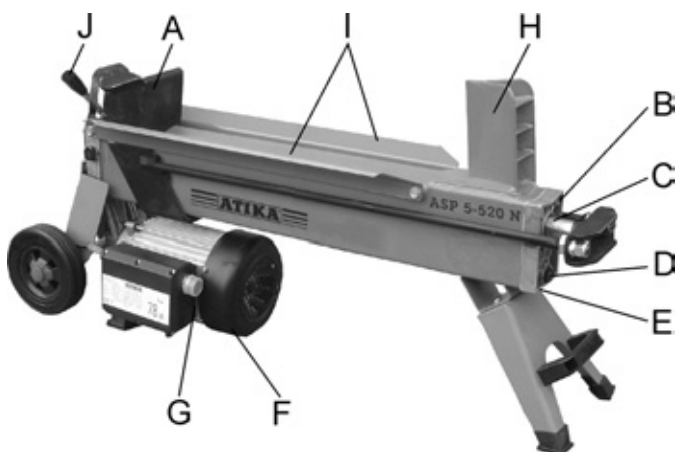

A Împingător buștean  
B Șurubul de aerisire  
C Tija pistonului  
D Tija de măsurat nivelul uleiului  
E Capac cilindru

F Electromotorul  
G Taste de comandă  
H Pană de despicat  
I Table de ghidare a bușteanului  
J Măner de operare

## Amplasarea

Pentru a ocupa o poziție de lucru comodă, așezați mașina de despicat lemne de foc pe o suprafață de lucru cu o înălțime de 60 - 75 cm.

Blocați roțile cu pene de fixare pentru a preveni deplasarea în timpul funcționării.

Aveți grijă ca zone de lucru să îndeplinească următoarele condiții:

- stabilă la alunecare
- plană
- fără pericol de împiedicare
- luminozitate suficientă

Nu operați mașina în apropierea gazelor, canalelor de benzină sau a altor materiale combustibile.

## Punerea în funcțiune

- **Asigurați-vă**, că aparatul este montat conform indicațiilor.
- Verificați înainte de fiecare utilizare:
  - dacă **conductele de legătură** nu au defecte (fisuri, tăieturi etc.)
    - !** nu utilizați cabluri defecte
  - dacă aparatul a suferit eventuale stricăciuni (vezi. Lucrări în siguranță)
  - dacă toate legăturile cu șurub sunt bine strânse
  - dacă sistemul hidraulic prezintă scurgeri

### **i** Racordarea la rețea

- Comparați tensiunea indicată pe placa de construcție cu tensiunea rețelei și conectați aparatul la priza potrivită și prevăzută regulamentar.
- Utilizați **cablu prelungitor** cu diametru suficient.
- Nu folosiți **conducte de legătură defecte**.
- Conectați aparatul printr-un comutator de protecție Fi (comutator de protecție împotriva curenților vagabonzi) 30 mA.

### **i** Asigurarea: 16 A

### **i** Taste de comandă

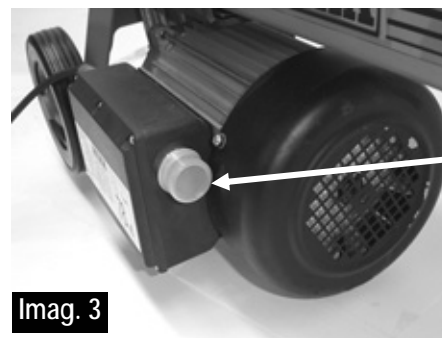

Taste de comandă

**Imag. 3**

### **✓** Conectarea

Apăsați tasta verde de comandă. Motorul merge cât timp cât țineți apăsată tasta de comandă verde.

### **✓** Oprirea

Eliberați tasta verde de comandă.

**!** Nu utilizați un aparat a cărei tastă de comandă nu funcționează corect. Reparați sau înlocuiți neîntârziat tastele de comandă defecte.

## ❗ Sistemul hidraulic

- Nu operați niciodată mașina în cazul unei periclitări datorate lichidului hidraulic.
- Asigurați-vă că mașina și spațiul de lucru nu sunt pătate cu ulei.

### Pericol de alunecare și de incendiu!

- Verificați regulat dacă este suficient ulei hidraulic în rezervor (vezi „Întreținerea și îngrijirea”)

📦 Cuprins:    2,7 litri    ASP 4-370  
                  3,2 litri    ASP 5-520 N

## Lucrul cu mașina de despicat lemne

### ⚠️ INDICAȚII DE SIGURANȚĂ suplimentare

- Operarea mașinii de despicat lemne de foc este permisă unei singure persoane.
- Utilizarea mașinii este permisă exclusiv persoanelor peste 18 ani care au citit și înțeles instrucțiunile de utilizare.
- Purtați echipamentele dvs. de protecție (mască de protecție, mănuși, încălțăminte de siguranță) pentru a vă proteja împotriva posibilelor accidentări.
- Nu despicăți niciodată bușteni care conțin cuie, sârmă sau alte obiecte.
- Lemnul deja despicat și șpanurile creează un spațiu de lucru periculos. Altfel există pericolul împiedicării, alunecării sau căderii. Păstrați întotdeauna ordinea în zona de lucru.
- Nu așezați niciodată mâinile pe piesele mobile ale mașinii. Păstrați distanța de siguranță față de buștean, împingător și pana de despicare pentru a vă proteja mâinile de accidentare.
- Despicăți doar lemnele care corespund lungimii max. de prelucrare.

### 👉 Ce pot despică?

#### Dimensiunea buștenilor de despicat

	ASP 4-370	ASP 5-520 N
Lungimea lemnului:	max. 370 mm	max. 520 mm
Diametrul lemnului:	50 – 250 mm	

Diametrul lemnului este o valoare orientativă recomandată deoarece:

- lemnul subțire poate fi greu de despicat dacă are găuri de nod sau fibrele sunt prea dure.

Nu despicăți bușteni verzi. Buștenii uscați și depozitați se despică mult mai ușor și nu cauzează atât de des griparea ca lemnul verde (ud).

⚠️ Lemnele dure au tendința de a se sparge: lucrați cu cea mai mare atenție!

### 🔧 Deservirea

Deservirea cu două mâini

1. Apăsăți tasta de comandă de la electromotor – imag. 1. Așteptați câteva secunde, pentru ca motorul să atingă numărul de rotații final și să se formeze presiune în pompa hidraulică.
2. Apăsăți concomitent mânerul de deservire în jos – imag. 4. ➔ Împingătorul bușteanului apasă contra penei de despicare. Bușteanul este despicat.

3. Eliberați mânerul și tasta de comandă, împingătorul bușteanului se întoarce în poziția inițială – imag. 5.

Imag. 4

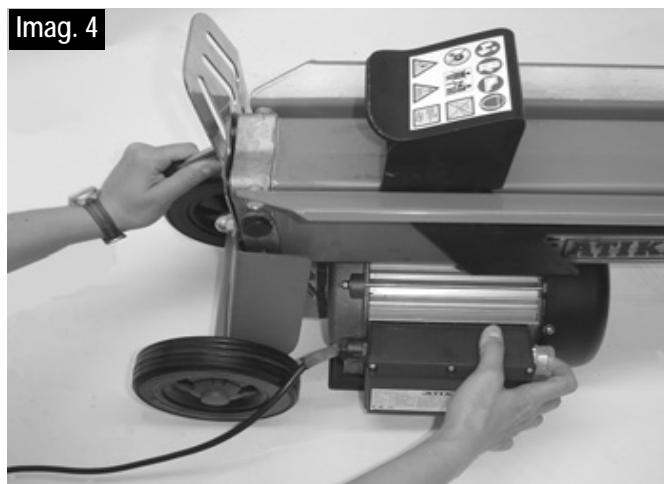

Imag. 5

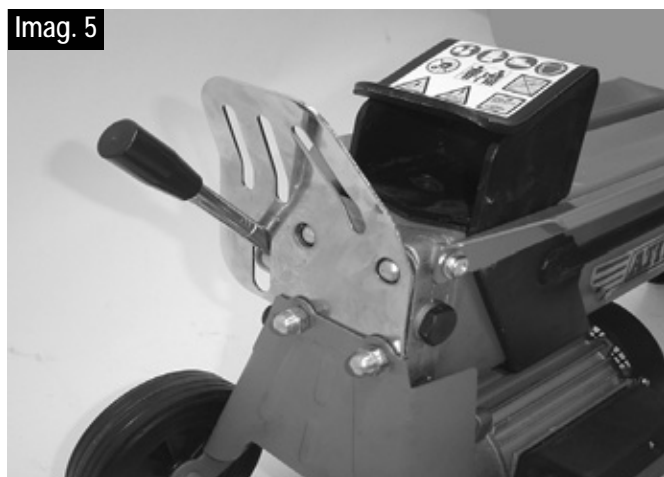

### 👉 Indicații speciale privind despicarea:

#### ▪ Pregătiri:

Preparați lemnul de despicat la dimensiunile maxime de prelucrare (370 / 520 mm lungime, Ø 50 – 250 mm) și aveți grijă, ca lemnul să fie tăiat drept.

Așezați lemnul pe despicătorul de lemne astfel încât să nu constituie un pericol pentru dumneavoastră (pericol de împiedicare).

#### Aerisirea

Desfaceți șurubul de aerisire cu 3 – 4 rotații - imag. 6.

Strângeți din nou șurubul după ce ați terminat cu despicarea lemnului.

Imag. 6

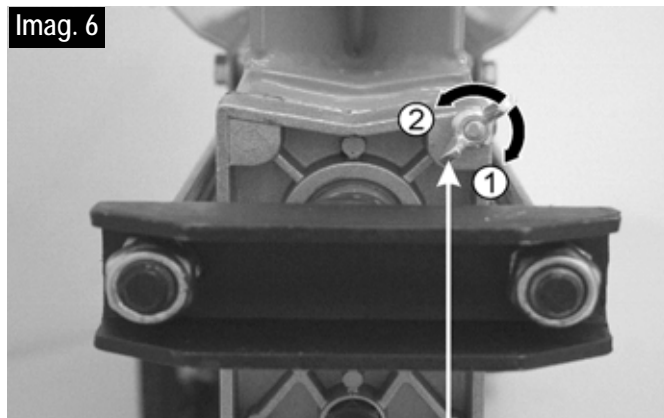

Șurubul de aerisire

① strângeți

② desfaceți

### ▪ Despicarea lemnului:

- Așezați buștenii întotdeauna pe direcția fibrelor lemnului și orizontal pe cadrul principal al despicătorului. Bușteanul trebuie să fie înconjurat de tablele de ghidare a bușteanului (2) - imag. 7.

Imag. 7

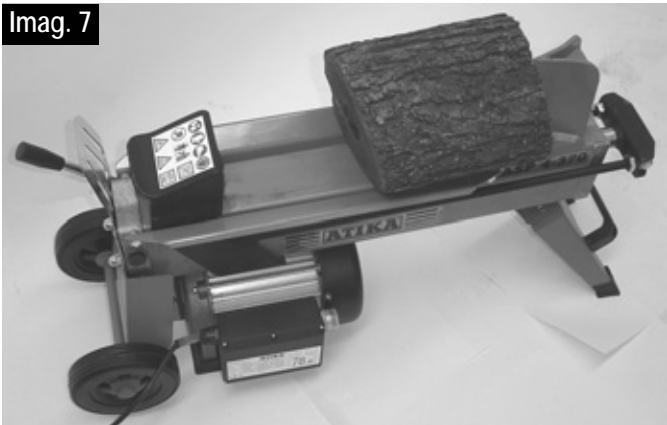

- Nu așezați niciodată bușteanul oblic sau transversal pe cadrul principal - imag. 8.

Imag. 8

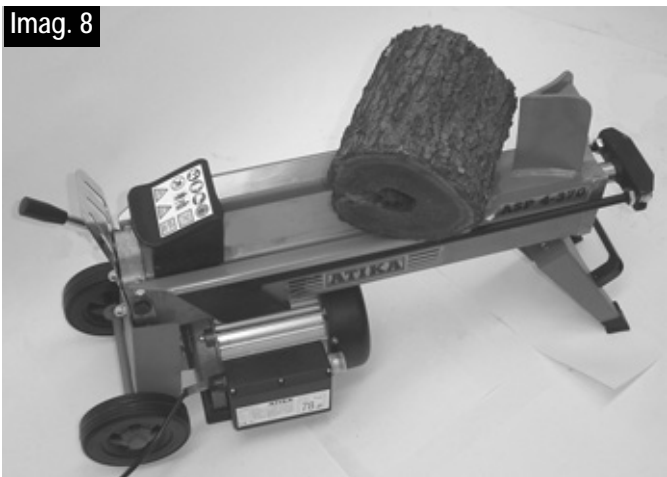

- Aveți grijă întotdeauna ca pana de despicare și împingătorul bușteanului să poată cuprinde vertical capetele bușteanului.
- Nu despicăți niciodată doi bușteni într-o etapă de lucru.
- Nu adăugați și nu înlocuiți niciodată lemnul în timpul procesului de lucru.

❗ Nu forțați niciodată despicarea unui buștean prin menținerea împingerii timp de mai multe secunde. Acest lucru poate cauza deteriorarea mașinii.

Poziționați bușteanul din nou pe cadrul principal și repetați procesul de despicare sau dați bușteanul la o parte.

### Cum se eliberează un buștean blocat?

1. Eliberați mânerul și tasta de comandă pentru ca împingătorul bușteanului să se poată întoarce în poziția inițială.
2. Așezați o pană de lemn sub buștean, deplasați în exterior împingătorul bușteanului ca acesta să apese pana sub bușteanul blocat.
3. Dacă nu se deblochează bușteanul, repetați procesul cu pană tot mai mari.

❗ La eliberare, nu loviți bușteanul blocat cu ciocanul și nu țineți mâinile sub el.

Nu rugați o a doua persoană să vă ajute.

Nu încercați să scoateți bușteanul prin lovirea lui cu o unealtă. Acest lucru poate duce la avarierea aparatului.

### ▪ Sfârșitul lucrului:

- Aveți grijă ca împingătorul bușteanului să se întoarcă în poziția inițială.
- Scoateți apoi ștecherul de la rețea.
- Strângeți din nou șurubul de aerisire - imag. 6.
- Respectați instrucțiunile de întreținere și îngrijire.

## Întreținerea și îngrijirea



Înainte fiecărei lucrări de întreținere sau curățare:

- opriți aparatul
- scoateți din priză ștecherul



Purtați mănuși de protecție pentru a evita accidentarea mâinilor.



Pentru a păstra capacitatea de funcționare a mașinii de despicat lemne, respectați următoarele.

- Curățați bine mașina după fiecare utilizare.
- Îndepărtați reziduurile de rășini.
- Lubrifiați pistonul în mod regulat cu un ulei ecologic pulverizat.
- Verificați nivelul uleiului, respectiv schimbați uleiul

### Ascuțirea penei de despicare

După o perioadă mai lungă de operare sau în cazul randamentului despicare redus, ascuțiți pana de despicare cu o pilă (îndepărtați bavura) – imag. 9.

Imag. 9

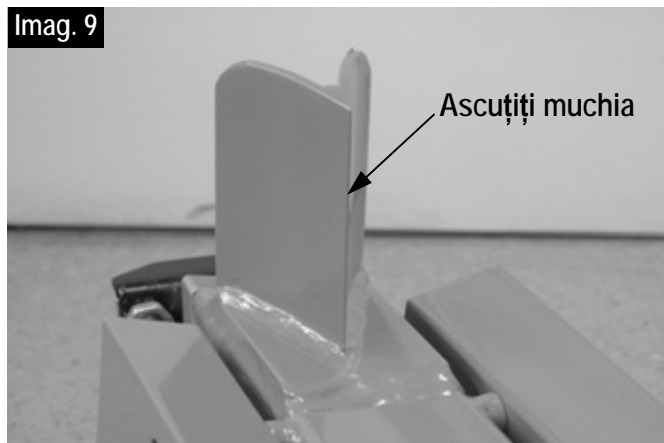

### Cum verific nivelul uleiului?

1. Împingătorul bușteanului trebuie să fie în poziția inițială.
2. Răsturnați mașina de despicat lemne astfel încât orificiul de umplere să indice în sus - imag. 10.



Pentru ridicarea și prinderea mașinii de despicat lemne, este necesară o a doua persoană.

3. Deșurubați tija de măsurare a uleiului – imag. 11. În timpul extragerii, atenție garnitura de etanșare pentru ulei.
4. Curățați tija de măsurare a uleiului și garnitura de etanșare pentru ulei.
5. Introduceți tija de măsurare înapoi în orificiu până la opritor.
6. Scoateți din nou tija de măsurare a uleiului.

☞ Dacă nivelul uleiului este între cele două marcaje, în rezervor este suficient ulei.

☞ Dacă nivelul uleiului este sub marcajul inferior, trebuie completat ulei cu ajutorul unei pâlnii curate.

marcajul inferior      marcajul superior

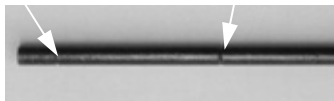

7. Verificați garnitură de etanșare pentru ulei. Aceasta trebuie schimbată dacă este deteriorată.

Garnitura de ulei

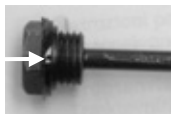

8. Înșurubați înapoi tija de măsurare a uleiului.  
Atenție! Pentru a evita defecțiunile garniturii de ulei și ale filetelui capacului cilindrului, nu strângeți prea tare șurubul.

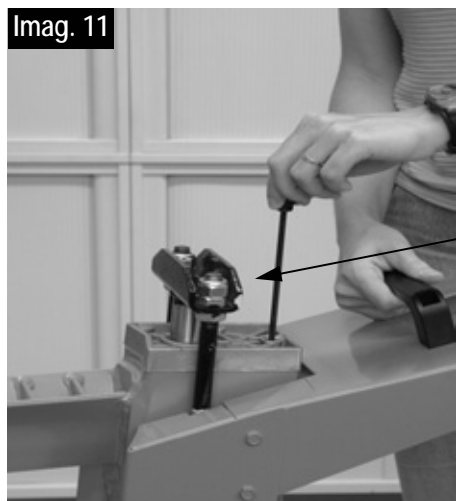

Tija de măsurat  
nivelul uleiului

## Când schimb uleiul?

Primul schimb de ulei se face la 50 de ore de funcționare și apoi la fiecare 250 de ore de funcționare.

### Schimbarea uleiului:

1. Împingătorul bușteanului trebuie să fie în poziția inițială.
2. Așezați sub mașina de despicat lemne un recipient în care să încapă minimum 4 litri de ulei.
3. Deșurubați tija de măsurare a nivelului uleiului. În timpul extragerii, atenție garnitura de etanșare pentru ulei.
4. Răsturnați apoi mașina pentru a goli uleiul în recipient.
5. Răsturnați apoi mașina de despicat lemne astfel încât orificiul de umplere să indice în sus - imag. 10.

 Pentru ridicarea și prinderea mașinii de despicat lemne, este necesară o a doua persoană.

6. Introduceți ulei hidraulic (2,7 / 3,2 litri) nou cu ajutorul unei pâlnii curate.

7. Curățați tija de măsurare a uleiului și garnitura de etanșare pentru ulei.
8. Verificați garnitură de etanșare pentru ulei. Aceasta trebuie schimbată dacă este deteriorată.
9. Verificați la intervale regulate nivelul uleiului.
10. Înșurubați înapoi tija de măsurare a uleiului.  
Atenție! Pentru a evita defecțiunile garniturii de ulei și ale filetelui capacului cilindrului, nu strângeți prea tare șurubul.

Dispensați în mod reglementar uleiul vechi (punctul de colectare a uleiurilor uzate din zonă). Este interzisă scurgerea uleiului vechi în pământ sau amestecarea acestuia cu deșeurile.

## Ulei hidraulic

Pentru mașina de despicat lemne vă recomandăm următoarele uleiuri hidraulice:

- Shell Tellus T 22
- Aral Vitam Gf 22
- BP Energol HLP 22 → nr. comandă 400142 (1 litru)
- Mobil DTE 11
- sau echivalent

Nu utilizați alte sortimente de ulei. Utilizarea altor sortimente de ulei influențează funcționarea mașinii de despicat lemne.

---

## Garanția

---

Atenție la declarația de garanție anexată.

---

## Piese de schimb

---

Pieșele de schimb le găsiți în desen.

Comandarea pieselor de schimb:

- Sursa de aprovizionare este producătorul
- informațiile necesare la transmiterea comenzii:
  - nr. piesei de schimb
  - numărul de piese dorite
  - aparat
  - denumirea modelului

**Exemplu:** 360431, 1, mașină de despicat lemne de foc, ASP 5-520 N



## Defecțiuni posibile

Problema	Cauza posibilă	Remedierea
Nu se execută desplicarea bușteanului (prea puțină putere de desplicare)	<ul style="list-style-type: none"> <li>⇒ Bușteanul nu este poziționat corect</li> <li>⇒ Bușteanul depășește dimensiunile admise sau lemnul este prea dur pentru capacitatea mașinii</li> <li>⇒ Pana de desplicare nu desplică</li> <li>⇒ Scurgere de ulei</li> <li>⇒ Presiunea hidraulică prea scăzută</li> <li>⇒ Cablu de alimentare greșit (mai lung de 10 m sau diametrul prea mic)</li> </ul>	<ul style="list-style-type: none"> <li>⇒ re poziționați bușteanul</li> <li>⇒ tăiați bușteanul la dimensiunile admise</li> <li>⇒ ascuțiți pana de desplicare, verificați dacă nu cumva prezintă bavură sau creștături</li> <li>⇒ Așezați o bucată de carton sub desplicătorul de lemn pentru a găsi scurgerea. Pentru remedierea problemei, vă rugăm să vă adresați producătorului</li> <li>⇒ Verificați nivelul uleiului; la nevoie completați ulei. Problema nu se poate remedia, adresați-vă producătorului.</li> <li>⇒ utilizați cablul de alimentare corespunzător</li> </ul>
Împingătorul bușteanului se deplasează oscilant sau cu vibrații puternice	<ul style="list-style-type: none"> <li>⇒ Aer pe circuit</li> </ul>	<ul style="list-style-type: none"> <li>⇒ Desfaceți șurubul de aerisire</li> <li>⇒ Verificați nivelul uleiului; la nevoie completați ulei. Problema nu se poate remedia, adresați-vă producătorului.</li> </ul>
Împingătorul bușteanului nu se deplasează	<ul style="list-style-type: none"> <li>⇒ Pompa hidraulică defectă</li> </ul>	<ul style="list-style-type: none"> <li>⇒ Pentru remedierea problemei, vă rugăm să vă adresați producătorului</li> </ul>
Motorul nu pornește	<ul style="list-style-type: none"> <li>⇒ Lipsește alimentarea (cădere de tensiune)</li> <li>⇒ cablul de conectare defect</li> <li>⇒ Motor sau comutator defect</li> </ul>	<ul style="list-style-type: none"> <li>⇒ Verificați siguranța (16 A)</li> <li>⇒ Schimbați respectiv verificați cablul (specialist electrician)</li> <li>⇒ Pentru îndepărtarea problemei adresați-vă producătorului sau unei firme numite de acesta (vezi indexul serviciilor pentru clienți)</li> </ul>
Scurgere de ulei la tija de măsurare a nivelului uleiului	<ul style="list-style-type: none"> <li>⇒ Garnitura de ulei de la tija de măsurare a nivelului uleiului nu este etanșă</li> </ul>	<ul style="list-style-type: none"> <li>⇒ Schimbați garnitura de ulei</li> </ul>

## Date tehnice

Model	ASP 4-370	ASP 5 -520
Tip	ASP 4-370	ASP 5-520 N
Forța de desplicare	40 kN (5 t)	50 kN (5 t)
Lungimea lemnului	max. 370 mm	max. 520 mm
Diametrul lemnului	50 – 250 mm	
Cursa de desplicare	302 mm	392 mm
Ulei hidraulic (max.)	2,7 litri	3,2 litri
Puterea motorului	$P_1 = 1500 \text{ W (S3)}$	
Racord	230 V ~ 50 Hz	
Turație	2850 min <sup>-1</sup>	
Dimensiuni incl. suport	lungime 770 x lățime 260 x înălțime 455 mm	lungime 940 x lățime 260 x înălțime 455 mm
Greutatea	36 kg	41 kg



Det är inte tillåtet att ta maskinen i drift om man inte nogga har läst igenom bruksanvisningen, följt alla anvisningar och har monterat maskinen enligt monteringsanvisningarna.

Förvara bruksanvisningen väl.

## Innehåll

Leveransomfattning	2
Symboler på maskinen/bruksanvisning	97
Föreskriven användning	97
Faror och risker	97
Säker användning	98
Beskrivning	99
Placering	99
Idrifttagande	99
Att arbeta med vedklyven	100
Underhåll och skötsel	101
Garantie	102
Reservdelar	102 / 120
Möjliga störningar	103
Teknisk data	103
Konformitetsförklaring	118

## Symbols machine



Läs igenom och beakta manualen och säkerhetsanvisningarna innan apparaten tas i bruk.



Använd skyddsskor under arbetet så att fötterna inte skadas av nedfallande vedträn.



Använd skyddshandskar under arbetet för att skydda händerna mot spån och flisor.



Använd skyddsglasögon eller visir under arbetet för att skydda ögonen mot spån och flisor.



Det är förbjudet att avlägsna eller modifiera skydds- och säkerhetsanordningar.



Endast operatören får vistas i maskinens arbetsområde. Se till att inga andra personer, husdjur o.s.v. finns i riskområdet (minimivstånd 5 m).



Risk för skär- och klämskador; vidrör aldrig farliga områden när kniven rör sig.



OBS!  
Kontrollera alltid påskjutarens rörelse.



OBS!  
Använd aldrig händerna för att ta bort en stock som har fastnat i kniven.



OBS!  
Stäng av motorn och dra ur kontakten vid reparations-, underhålls- och rengöringsarbete.

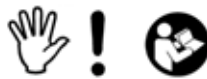

Stopp!  
Beakta manualen.  
Lossa luftskruven

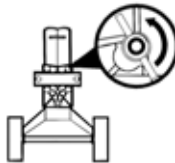

→ Avluftning  
sid. 100

## Symboler I bruksanvisningen



En fara hotar eller farlig situation. Om denna symbol resp. hänvisning inte beaktas finns risk för att personer kan skada sig eller maskinen resp. andra föremål kan ta skada.



Viktiga anvisningar för den rätta användningen. Om denna symbol resp. hänvisning inte beaktas finns för maskin- eller funktionsstörningar.



Användningstips. Här får du information och tips om hur du använder maskinen på optimalt sätt.



Montering, hantering och underhåll. Här förklaras allt i detalj som du måste göra.

## Symbol apparat / förpackning



Elektrisk utrustning får inte slängas med övriga sopor. Lämna apparater, tillbehör och till miljöstation.

Enligt det europeiska direktivet 2002/96/EG om gamla el- och elektronikapparater, måste elapparater som inte längre är driftsdugliga, samlas ihop åtskilt och tillföras en miljöriktig återanvändning.

## Föreskriven användning

- Vedklyven får användas enbart till klyvning av ved.
- Klyvmaskinen för brännved är avsedd enbart för privat bruk (hushåll och hobby).
- Använd endast rakt avsågade stockar i klyven.
- Metalldelar (spik, tråd etc.) måste ovillkorligen tas bort ur den ved som skall klyvas.
- All annan användning än ovannämnd är otillåten. För skador som förorsakas av otillåten användning bär tillverkaren inget ansvar – användaren ensam har ansvaret i ett sådant fall.

## Faror och risker



Även om man använder maskinen på föreskrivet sätt och beaktar alla säkerhetsanvisningar finns alltid en viss risk att skada sig på grund av maskinens speciella konstruktion.

Risken att skada sig kan man i första hand reducera genom att i detalj följa alla anvisningar i avsnittet „Föreskriven användning“ och „Säkerhetsanvisningar“. Därutöver bör man vara extra försiktig vad det gäller följande risker:



Hänsyn och försiktighet minskar riskerna för person- och sakskador.

- Om säkerhetsåtgärderna ignoreras kan person- eller sakskador uppstå.
- Risk att skada sig genom ström om man använder bristfälliga elektriska anslutningsledningar.
- Risk att skadas sig om man vidrör spänningsförande delar om elektriska komponenter har öppnats.
- Läckande hydraulvätska kan innebära risk för brand och halka.

Dessutom kan det alltid finnas en viss risk att skada sig även om denna risk inte är direkt uppenbar.

## Säker användning

 **Läs noga igenom och beakta anvisningarna nedan samt alla tillämpliga nationella säkerhetsbestämmelser innan du börjar använda maskinen för att skydda både dig själv och andra för möjliga faror.**

-  Överlämna säkerhetsanvisningarna till alla personer som använder maskinen.
-  Förvara säkerhetsanvisningarna väl så att de alltid finns till hands.
- Informera dig med hjälp av bruksanvisningen om maskinen och dess funktioner.
- Använd maskinen aldrig för andra ändamål än den är avsedd för (se avsnitten „Föreskriven användning“ och „Att arbeta med vedklyven“).
- Se till att du **står stadigt** så att du har **god balans**.
- Inta alltid en **arbetsposition** bakom medbringaren vid manöverspaken. Stå aldrig inom klyvkielens arbetsområde.
- Stå aldrig ovanpå maskinen.
- Var **uppmärksam**. Tänk på vad Du gör. Använd Ditt **sunda förnuft**. Använd **inte** apparaten:
  - om Du är **trött**.
  - om Du är påverkad av droger, alkohol eller mediciner vilka kan påverka omdömet.
- Använd
  - skyddsglasögon eller -visir
  - arbetshandskar
  - evtl. hörselskydd
  - säkerhetsskor med stålhätta
- Använd lämpliga arbetskläder:
  - inga vida kläder, eller smycken (kan fastna i de rörliga delarna)
- **Den som använder maskinen** ansvarar för att inga andra personer kan ta skada av den.
- **Barn och ungdomar** under 18 år får inte använda maskinen.
- Håll **barn** på avstånd från maskinen.
- Använd aldrig maskinen när **obehöriga personer** uppehåller sig i **närheten**.
- Låt maskinen aldrig vara **utan uppsikt**.
- Se alltid till att det är **rent och städ**at kring maskinen! Oordning kan leda till olycksfall.
- Överbelasta inte maskinen! Håll dig alltid till den **angivna effekten**.
- Använd maskinen endast im alla **skyddsanordningar** är monterade enligt anvisningarna och förändra ingenting på maskinen som skulle kunna påverka säkerheten.
- **Förändra ingenting** på maskinen.

- Rengör maskinen aldrig med en vattenstråle (riskfaktor: elektrisk ström).
- Låt maskinen **aldrig stå ute i regn** och använd den inte när det regnar.
- Förvara maskinen endast på en **torr plats** och där barn inte kann komma åt den.
- Stäng av maskinen och **dra ur nätkontakten** i samband med:
  - reparationer
  - underhåll och rengöring
  - att du åtgärdar en störning
  - transport
  - att du lämnar maskinen (även vid korta arbetsavbrott)
- Kontrollera regelbundet om maskinen eventuellt **kan vara skadat**:
  - Varje gång innan du börjar använda maskinen igen måste du kontrollera att **skyddsanordningarna** fungerar felfritt.
  - Kontrollera om delar har tagit skada eller om det är defekta. Alla delar måste vara korrekt monterade och uppfylla alla krav som ställs på dem.
  - **Skyddsanordningar som har tagit skada** resp. som inte fungerar felfritt måste reparereras eller bytas ut på en auktoriserad fackverkstad såvida det inte står något annat i bruksanvisningen.
  - Skadade eller oläsliga etiketter med **säkerhetsanvisningar** måste ersättas.

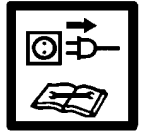

## Elektrisk säkerhet

- Utförande av **anslutningsledningen** enligt IEC 60245 (H 07 RN-F) med ett ledartvärsnitt på minst  
⇒ 2,5 mm<sup>2</sup> vid en kabellängd på **upp till** max. 10 m
- Använd aldrig anslutningsledningar längre än 10 m. De kan förorsaka spänningsfall. Motorn kan inte nå full effekt och maskinens prestanda reduceras.
- När man drar **anslutningsledningen** är det viktigt att se till att ledningen inte kläms eller böjs för mycket och att insticksförbindelsen inte kan bli fuktig.
- Använd **kabel** aldrig för ändamål som de inte är avsedda för. **Skydda** kablar för **kraftig värme, olja och vassa kanter**. Drag aldrig i själva kabeln för att dra ut en stickkontakt ur ett eluttag.
- Om du använder en **skarvkabel** är det viktigt att regelbundet kontrollera den att den inte har tagit skada. Skadade kablar ska alltid bytas ut omgående.
- Använd **aldrig defekt anslutningsledning**.
- Använd endast skarvkablar som är **godkända** och märkta för utomhusbruk.
- Använd **inga provisoriska** elanslutningar.
- Skyddsanordningar får **aldrig överkopplas** eller tas ur drift.

 **Elanslutningar** resp. **reparationer** på maskinens elektriska komponenter får endast iordningställas resp. genomföras av **auktoriserad** elfackman eller på en av våra serviceverkstäder. De lokala föreskrifterna, i synnerhet vad det gäller skyddsåtgärder, ska alltid beaktas.

 **Reparationer** på övriga delar på **maskinen** får endast genomföras av **tillverkaren** eller på en av våra serviceverkstäder.

 Använd endast original-reservdelar och original tillbehör. Om **andra delar än originaldelar** används kan detta leda till olycksfall. För skador som följd av att andra delar än originaldelar har använts ansvarar tillverkaren inte.

## Beskrivning

**bild 1** ASP 4-370

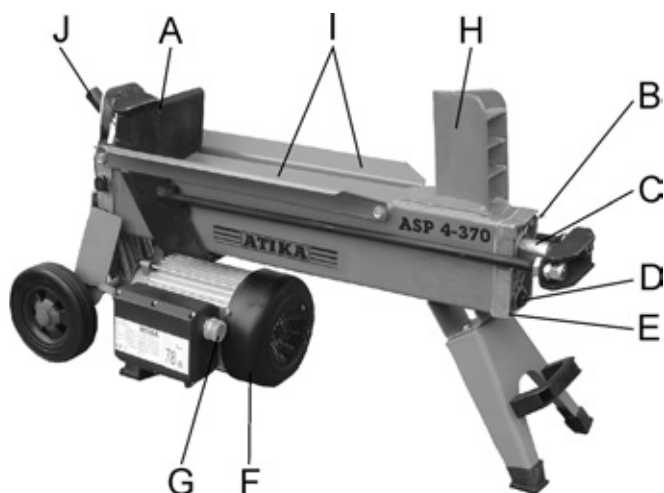

**bild 2** ASP 5-520 N

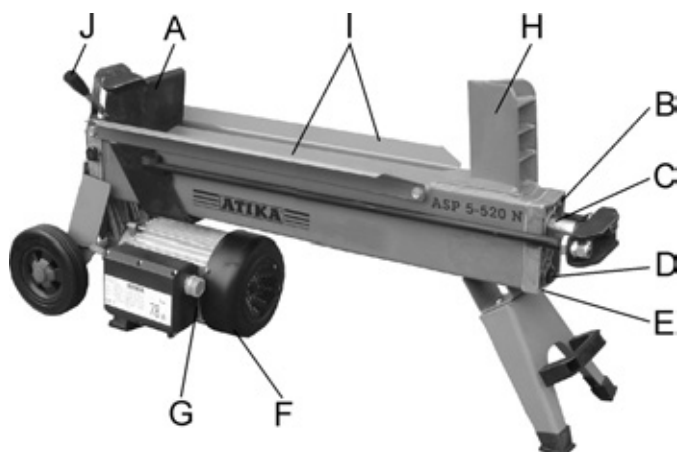

A	Påskjutare	F	Elmotor
B	Luftskruv	G	Manöverknapp
C	Kolvstång	H	Kniv
D	Oljesticka	I	Ledare
E	Cylinderkäpa	J	Manöverspaken

## Placering

För en bekväm arbetsställningen, ställ klyven på en 60 – 75 cm hög arbetsyta.

Blockera hjulen med kilar för att undvika rullning under arbetet.

Kontrollera att arbetsytan uppfyller följande krav:

- Halksäker
- Jämn
- Ingen risk att någon snubblar
- Tillräckligt god belysning

Använd inte maskinen i närheten av naturgas, bensinrännor eller annat lätt brännbart material.

## Idrifttagande

- **Kontrollera** att maskinen är komplett monterad och att alla anvisningar har beaktats i samband med monteringen.
- Kontrollera följande **inför varje gång som du använder maskinen**:

- Om **anslutningsledningar** är skadade (sprickor, snitt eller dylikt).

**⚠** Använd inga defekta ledningar

- Om själva maskinen eventuellt kan vara skadad (se avsnittet „Säker användning“)
- Om alla skruvar är ordentligt åtdragna.
- hydrauliken (läckage)

### ⓘ Nätanslutning

- Kontrollera att spänningen som står på maskinens typskylt stämmer överens med nätspänningen och anslut maskinen till ett föreskrivet el-uttag.
- Använd endast **skarvledningar** med tillräckligt stort tvärsnitt.
- Anslut maskinen med en Fi-skyddsbrytare (felströmsskydds brytare) 30 mA.

### ⓘ Säkringar: 16 A

### ⓘ Manöverknapp

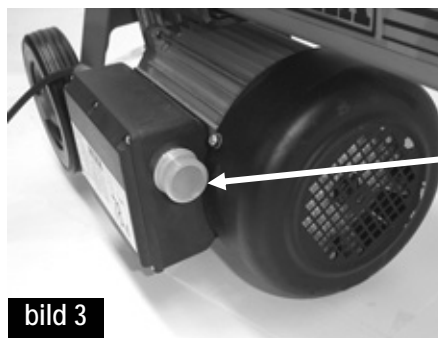

Manöverknapp

**bild 3**

### ☑ Inkoppling

Tryck på den gröna knappen. Motorn går så länge som Du håller den gröna knappen intryckt.

### ☑ Frånkoppling

Släpp den gröna knappen.

**⚠** Använd aldrig en apparat vars manöverknapp inte fungerar ordentligt. Se till att defekta manöverknappar repareras eller bytas ut omedelbart.

### ⓘ Hydraulik

- Använd aldrig maskinen om risker uppstår p.g.a. hydraulikvätska.
- Kontrollera att maskinen och arbetsområdet är rena och inte uppvisar några oljefläckar.

#### **Risk för halka och brand!**

- Kontrollera med jämna mellanrum att det finns tillräckligt med hydraulolja i tanken (se Underhåll och skötsel)

☞ Innehåll:	2,7 liter	ASP 4-370
	3,2 liter	ASP 5-520 N

## Att arbeta med vedklyven

### Kompletterande SÄKERHETSANVISNINGAR

- Vedklyven får användas av endast en person.
- Maskinen får användas endast av personer över 18 års ålder vilka har läst och förstått manualen.
- Använd skyddsutrustning (skyddsglasögon/-visir, handskar, skyddsskor), som skydd mot ev. skador.
- Klyv aldrig stockar som innehåller spik, tråd eller andra föremål.
- Kluven ved och spån utgör i sig en fara – man kan snubbla, slinta eller falla omkull på veden – håll därför ordning i området runt klyven.
- Lägg aldrig händerna på rörliga maskindelar när maskinen är igång. Beakta säkerhetsavståndet till stock, påskjutare och kniv så att inte händerna skadas.
- Klyv enbart trä som motsvarar den max. tillåtna längden.

### Vad kan jag klyva?

#### Storlek på stockarna

	ASP 4-370	ASP 5-520 N
Längd på stocken:	max. 370 mm	max. 520 mm
Diameter på stocken:	50 – 250 mm	

Diametern är ett rekommenderat riktvärde eftersom:

- Tunnare stockar kan vara svåra att klyva om de innehåller kvisthål eller om fibrerna är för starka.

Klyv inga gröna stockar. Torra, lagrade stockar går mycket enklare att klyva och fastnar inte lika lätt som gröna (våta) stockar.

 Hårt trä har en tendens att spricka: Var extra försiktig!

### Handhavande

#### Tvåhandsfattning

1. Tryck på manöverknapp på elmotorn – bild 3. Vänta ett ögonblick tills att motorn har kommit upp i slutvarvtalet och trycket i hydraulikpumpen har genererats.
2. Tryck manöverspaken nedåt samtidigt – bild 4.  
→ Påskjutaren skjuter stocken mot kniven, och stocken klyvs.
3. Släpp manöverspaken och manöverknapp. Påskjutaren går tillbaka till utgångsläget – bild 5.

**bild 4**

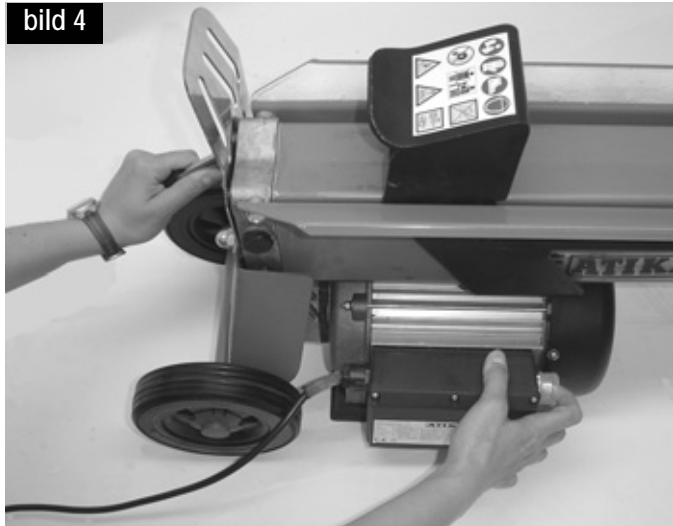

**bild 5**

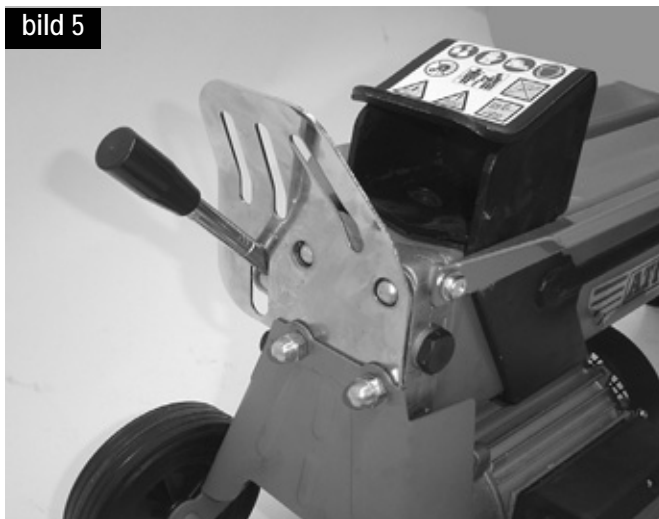

### Att tänka på:

#### ▪ Förberedelser:

Förbered stockarna så att de ligger inom max. dimensionerna (370 / 520 mm längd, Ø 50 – 250 mm). Se till att veden är rakt kapad. Lägg stocken i klyven så att risken för personskador minimeras (risk för snubbling).

#### Avluftning

Lossa på luftskruven 3 – 4 varv – bild 6.

Dra åt skruven igen när klyvningen är avslutad.

**bild 6**

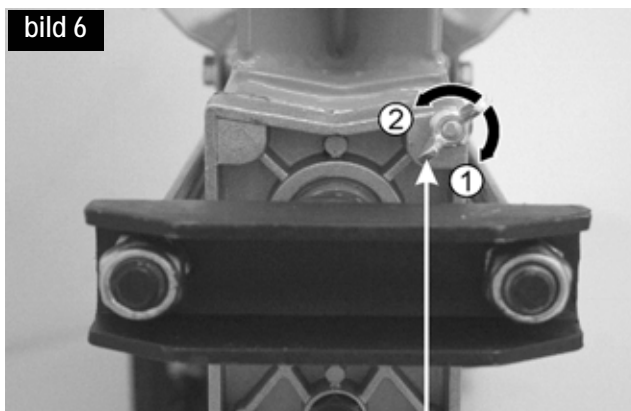

Luftskruv

- ① dra åt
- ② lossa (avluftning)

#### ▪ Vedklyvning:

- Lägg stocken i längsriktningen och plant på huvudramen till klyven. Stocken måste befinna sig i styrplåtarna. Bild 7

**bild 7**

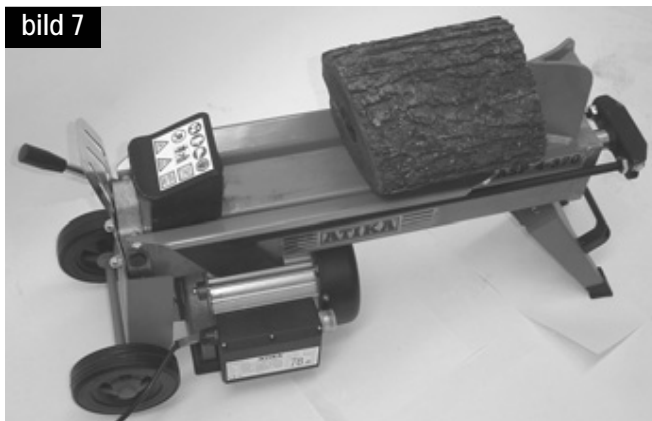

- Lagg aldrig stocken snett på huvudramen. Bild 8.

**bild 8**

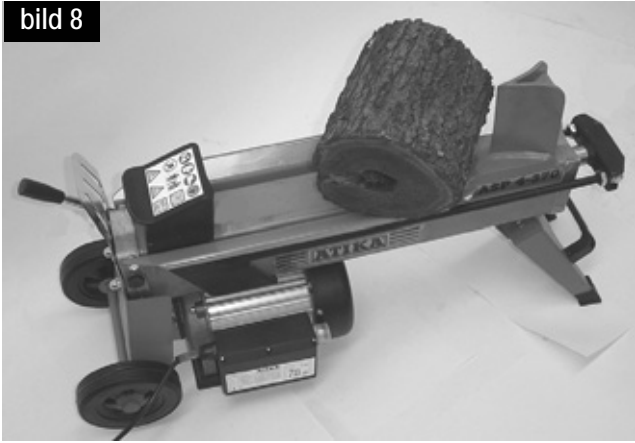

- Se alltid till att eggen och påskjutaren kan gripa tag i stockändarna lodrätt.
- Klyv aldrig två stockar i ett och samma moment.
- Lagg aldrig på extrastockar eller byt ut stockar under pågående klyvning.

**i** Försök aldrig framtvinga klyvning genom att hålla kvar påskjutningen i flera sekunder. Detta kan förorsaka skada på maskinen.

Placera stocken på nytt i huvudramen och upprepa klyvningen, eller ta en annan stock.

## Hur lossar jag en fastklämd stock?

1. Släpp manöverspaken och manöverknappför att få stammedbringaren att återvända.
2. Lagg en trekantig träkil under stocken. Kör ut påskjutaren så att den trycker in kilen under den fastklämda stocken.
3. Om inte stocken lossnar, måste man använda större kilar.

**!** Hamra aldrig på den fastklämda stocken när den lossnar och håll aldrig händerna nära stocken.

Be inte om hjälp.

Försök inte att få loss stocken med hjälp av verktyg – motorblocket kan ta skada.

### ▪ När arbetet är klart:

- Se till att stammedbringaren har åkt tillbaka till sitt utgångsläge.
- Dra ur nätkontakten.
- Skruva tillbaka luftsruven. Bild 6
- Beakta varningarna och skötselansvisningarna.

## Underhåll och skötsel



Dra ur nätkontakten före underhåll och skötsel.

**!** Använd skyddshandskar för att undvika skador på händerna.

**i** Beakta följande för att få en lång livstid på maskinen:

- Rengör maskinen ordentligt efter avslutat arbete.
- Ta bort kådrester.
- Olja in kolvstången (bild 1 / 2) med jämna mellanrum. Använd en miljövänlig sprayolja.
- Kontrollera oljenivån resp. byt ut oljan

## Skärpning av kniven

När maskinen har använts en längre tid, eller om klyveffekten har minskat, kan man vassa kniven med en fin fil (ta bort grader).

Bild 9

**bild 9**

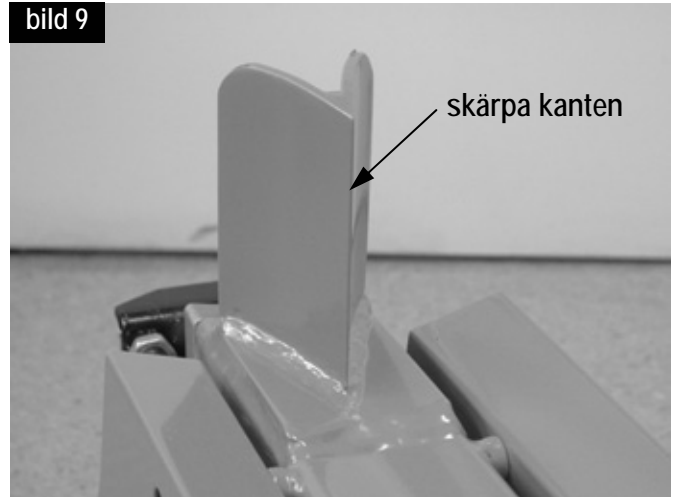

## Hur kontrolleras oljenivån?

1. Påskjutaren måste stå i utgångsläget.
2. Tippa klyven så att påfyllningsöppningen pekar uppåt. Bild 10
- !** Be om hjälp för att hålla upp och fast klyven.
3. Skruva ur oljemätstickan – bild 11. Akta oljetätningen.
4. Rengör oljemätstickan och oljetätningen.
5. Sätt tillbaka stickan i öppningen så långt in det går.
6. Dra ut oljestickan igen.

**!** Om oljenivån ligger mellan de båda markeringarna, finns det tillräckligt med olja i behållan.

**!** Om oljenivån ligger nedanför den nedre markeringen, måste man fylla på olja. Använd en ren tratt.

nedre markering      övre markering

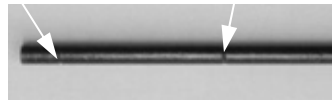

7. Kontrollera oljetätningen. Om den är skadad måste den bytas ut.

Oljesticka



8. Skruva tillbaka oljemätstickan.  
OBS! För att inte oljetätningen och gångorna i cylinderkåpan skall skadas, får skruven inte dras åt för hårt.

**bild 10**



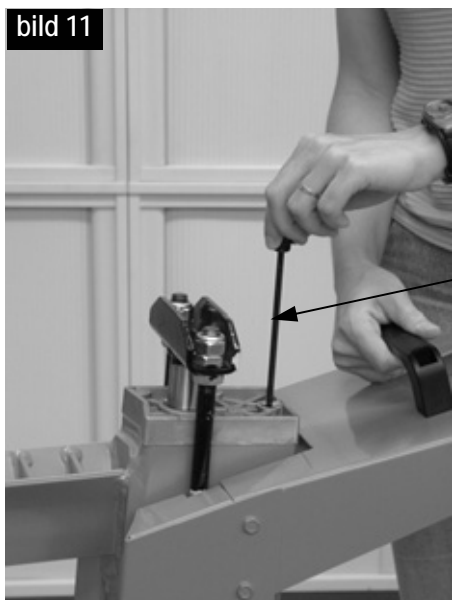

oljemätstickan

## Reservdelar

Se reservdelslistan eller ritning.

Att beställa reservdelar:

- Inköpskälla: tillverkaren eller återförsäljaren
- Data som behövs vid beställning:
  - Reservdelsnummer
  - Önskat antal
  - Model
  - Typ

Exempel: 360431, 1, Vedklyv, ASP 5-520 N



### När skall oljan bytas?

Första oljebyte efter 50 arbetstimmar, därefter var 250:e arbetstimme.

#### Utbyte:

1. Påskjutaren måste stå i utgångsläget.
2. Ställ ett kärl, som rymmer minst 4 liter olja, under klyven.
3. Skruva ur oljemätstickan. Akta oljetätningen.
4. Tippa sedan maskinen så att oljan rinner ut i kärlet.
5. Tippa maskinen så att oljepåfyllningsöppningen pekar uppåt – bild 10.

**⚠ Be om hjälp för att hålla upp och fast klyven.**

6. Fyll på ny hydraulolja (2,7 / 3,2 liter) med hjälp av en ren trätt.
7. Rengör oljemätstickan och oljetätningen.
8. Kontrollera oljetätningen. Om den är skadad måste den bytas ut.
9. Skruva tillbaka oljemätstickan.  
OBS! För att inte oljetätningen och gängorna i cylinderkåpan skall skadas, får skruven inte dras åt för hårt.

Ta hand om den gamla oljan på föreskrivet sätt (avfallsanläggning). Det är inte tillåtet att hälla ut oljan i marken eller att blanda ut den i annat avfall.

### **i** Hydraulolja

Vi rekommenderar följande hydrauloljor för hydraulikcylindern:

- Shell Tellus T 22
- Aral Vitam Gf 22
- BP Energol HLP 22 → beställningsnr. 400142 (1 liter)
- Mobil DTE 11
- eller likvärdig

Använd inga andra oljesorter. Används andra oljesorter, påverkas hydraulcylinderns funktion.

## Garantievillkor

Var vänlig beakta bifogade garantivillkor.

## Problemlösningsguide

Problem	Möjlig orsak	Åtgärd
Stocken klyvs inte (för låg klyvkraft)	<ul style="list-style-type: none"> <li>⇒ Stocken ligger fel</li> <li>⇒ Stocken är längre/större än tillåtet, eller träet är för hårt</li> <li>⇒ Kniven klyver inte</li> <li>⇒ Oljeläckage</li>   <li>⇒ För lågt hydrauliktryck</li>   <li>⇒ fel anslutningsledning (längre än 10 m eller för litet ledartvärnsnitt)</li> </ul>	<ul style="list-style-type: none"> <li>⇒ Lägg i stocken rätt</li> <li>⇒ Kapa stocken till rätt mått</li>   <li>⇒ Vassa kniven (ta bort grader eller jack)</li> <li>⇒ Lägg en bit kartong under klyven för att se var läckan finns. Kontakta tillverkaren.</li> <li>⇒ Kontrollera oljenivån. Fyll ev. på olja. Om problemet inte löses: Kontakta tillverkaren.</li> <li>⇒ Använd rätt anslutningsledning</li> </ul>
Påskjutaren svajar eller skakar kraftigt när den körs ut	<ul style="list-style-type: none"> <li>⇒ Luft i kretsloppet</li> </ul>	<ul style="list-style-type: none"> <li>⇒ Öppna luftskruven</li> <li>⇒ Kontrollera oljenivån. Fyll ev. på olja. Om problemet inte löses: Kontakta tillverkaren.</li> </ul>
Påskjutaren åker inte ut	<ul style="list-style-type: none"> <li>⇒ Defekt hydraulikpump</li> </ul>	<ul style="list-style-type: none"> <li>⇒ Kontakta tillverkaren.</li> </ul>
Motorn startar inte	<ul style="list-style-type: none"> <li>⇒ Ingen nätspänning</li> <li>⇒ Defekt anslutningskabel</li>   <li>⇒ Elektromotor defekt</li> </ul>	<ul style="list-style-type: none"> <li>⇒ Kontrollera säkringen (16 A)</li> <li>⇒ Byt ut anslutningskabeln, eller låt elektriker kontrollera den</li> <li>⇒ Kontakta tillverkaren.</li> </ul>
Oljeläckage vid oljemätstickan	<ul style="list-style-type: none"> <li>⇒ Otät oljetätning vid oljestickan</li> </ul>	<ul style="list-style-type: none"> <li>⇒ Byt ut oljetätningen</li> </ul>

### Tekniska data

Model	ASP 4-370	ASP 5-520
Typ	ASP 4-370	ASP 5-520 N
Klyvningskraft	40 kN (4 t)	50 kN (5 t)
Vedlängd	370 mm	520 mm
Stockdiameter	50 – 250 mm	
Klyvlängd	302 mm	392 mm
Diameter kolvstång	30 mm	
Hydraulolja (max.)	2,7 liter	3,2 liter
Elmotoreffekt	P = 1500 W ( S3 )	
Anslutning	230 V ~ 50 Hz	
Varvtal	2850 min <sup>-1</sup>	
Dimensioner	Längd 770 x bredd 260 x höjd 455 mm	Längd 940 x bredd 260 x höjd 455 mm
Vikt	36 kg	41 kg





Stroj nesmiete obsluhovať bez dokladného preštudovania tohto návodu, rešpektovania všetkých uvedených pokynov a jeho riadneho zmontovania.

Návod uschovajte pre prípadné ďalšie použitie.

## Obsah

Obsah dodávky	2
Grafické symboly stroja a návodu	104
Sposob použitia stroja	104
Ostatné riziká	104
Bezpečnosť práce	105
Popis stroja	106
Umiestnenie stroja	106
Uvedenie do činnosti	106
Práca s palivovým drevom	107
Údržba a starostlivosť	108
Záruka	109
Náhradné diely	109 / 120
Možné poruchy	110
Technické údaje	110
ES Prehlásenie o zhode	118

## Symbyly na prístroji



Pred uvedením stroja do činnosti si prečítajte tento návod a všetky bezpečnostné upozornenia v ňom uvedené. Dôkladne dodržiavajte všetky pokyny.



Počas práce používajte bezpečnostnú obuv ako nôh pred padajúcim rezivom.



Používajte ochranné rukavice.



Pri práci používajte ochranné okuliare alebo štít na tvár ako ochranu pred odrfrkujúcimi trieskami.



Je zakázané namontované ochranné prvky odmontovať alebo meniť.



Pri práci obsluhuje stroj iba jedna osoba. Iné osoby, domáce alebo úžitkové zvieratá sa nesmú v pracovnom okruhu stroja nachádzať. Minimálna vzdialenosť je 5 m.

Ak sú pohyblivé časti stroja v pohybe, je zakázané sa ich dotýkať!



POZOR!

Vždy sledujte pohyb posúvača reziva



POZOR!

Rezivo, ktoré sa zakliešti do štiepacieho klinu nikdy neodstraňujte rukou.

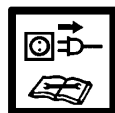

POZOR!

Pred opravou, údržbou alebo čistením motor vždy vypnite a stroj odpojte zo siete vytiahnutím koncovky zo zásuvky.

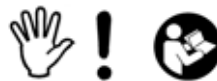

STOP!

Preštudujte návod si na použitie. Odvzdušňovaciu skrutku uvoľnite.

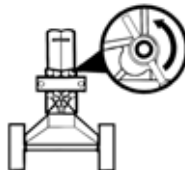

→Odvzdušnenie  
str.107

## Grafické symboly v návode



**Hroziace nebezpečenstvo alebo nebezpečná situácia.** Pri nedodržiavaní týchto pokynov môže dôjsť k zraneniam alebo vecným škodám.



**Dôležité informácie správneho zaobchádzania so strojom.** Pri nedodržiavaní týchto pokynov môže dôjsť k poruchám alebo poškodeniu stroja.



**Pokyny pre užívateľov.** Tieto informácie Vám pomôžu optimálne využiť všetky funkcie stroja.



**Montáž, obsluha a údržba.** Tu je presne vysvetlené čo je potrebné urobiť.

## Symbyly zariadenia/ balenie I



Elektrické zariadenia nepatria do domáceho odpadu. Zariadenie, príslušenstvo odovzdajte na ekologickú recykláciu.

Podľa smernice ES 2002/96/ES o elektro- a elektronických starých prístrojoch, nie je potrebné tyto prístroje jednotlivito zhromažďovať a dodať k ekologickej recyklácii.

## Sposob použitia stroja

- Štiepač palivového dreva je určený výhradne iba pre túto činnosť.
- Štiepač palivového dreva je určený iba na súkromné používanie v domácnosti, alebo pre kutilov.
- Štiepačom je možné štiepiť iba rezivá, ktoré sú kolmo narezané.
- Ak obsahujú rezivá kovové predmety (klince, droty a pod.) je nutné ich pred štiepaním odstrániť.
- Každé iné ďalšie použitie stroja je kvalifikované ako nespádajúce do okruhu jeho určenia a pri event. škodách sa výrobca vzdáva všetkej zodpovednosti. Všetky riziká nesie obsluha stroja.

## Ostatné riziká



Aj napriek správne použitiu stroja a dodržiavaní všetkých predpísaných bezpečnostných pokynov je nutné vzhľadom ku konštrukcii stroja a spôsobu jeho použitia počítať s určitými tzv. ostatnými rizikami.

Tieto ostatné riziká je možné minimalizovať iba vtedy, ak si dokladne preštudujete a budete rešpektovať návod na obsluhu stroja, bezpečnostné pokyny a okruh spôsobov použitia stroja.

Ohľaduplnosť a opatrnosť pri samotnej práci znižujú riziká zranenia a iných škod.

- Ignorovanie alebo iba prehladnutie bezpečnostných pokynov a opatrení môžu mať za následok zranenia obsluhy alebo iných osôb príp. majetkových škôd.
- Ohrozenie el. Prúdom pri použití nevhodného kábla alebo nevhodného pripojenia k el. sieti.
- Dotýkanie sa el. častí pod prúdom pri odkrytých el. častiach stroja.
- Nebezpečenstvo popálenia a pošmyknutia spôsobené vytečenou hydraulickou kvapalinou.

Ďalej sa môžu objaviť určité skryté riziká aj napriek všetkým tu uvedeným upozorneniam.

## Bezpečnosť práce

 Pred uvedením do činnosti si prečítajte a dodržiavajte všetky pokyny uvedené v návode na obsluhu a platné predpisy vašej krajiny na prevádzkovanie podobných strojov. Len tak ochránite seba a ostatných pred možnými zraneniami.

 Všetky bezpečnostné pokyny odovzdajte všetkým osobám, ktoré so strojom pracujú.

 Návod spolu s bezpečnostnými pokynmi uschovajte.

- Pred uvedením do činnosti sa riadne oboznámte so strojom prostredníctvom návodu.
- Nepoužívajte stroj k iným účelom ako je určené.
- Používajte bezpečné pracovné miesto.
- Postavte sa na pracovné miesto, ktoré sa nachádza za podávačom v priestore ovládacej rukoväte. Nikdy nestojte v oblasti stiepacieho klína.
- Nikdy nestúpajte na stroj.
- Pri práci buďte pozorný a sústredený. Pracujte s rozvahou. Stroj nepoužívajte:
  - ak ste unavený
  - ak ste pod vplyvom alkoholu, drog alebo liekov, ktoré znižujú koncentráciu a reakciu.
- Pri práci noste ochranné okuliare alebo ochranný kryt tváre, ochranu uší, príp. pracovné rukavice, pracovné topánky s oceľovou špičkou. Pracovný odev noste bez voľných častí a pracujte bez osôb, ktoré by mohli byť zachytené pohyblivými časťami stroja.
- Obsluhujúci je pri práci zodpovedný voči ďalším osobám.
- Deti a mládež do 18 rokov nesmú obsluhovať stroj.
- Nepúšťajte deti do pracovnej blízkosti stroja.
- Nikdy nespúšťajte stroj pokiaľ sa v jeho blízkosti nachádza iná osoba.
- Nenechávajte stroj bez dozoru.
- Udržujte na pracovisku poriadok. Neporiadok môže byť príčinou úrazu.
- Nepreťažujte stroj. Výsledky práce sú najlepšie ak pracujete s udanými výkonostnými hodnotami.
- Stroj prevádzkujte iba s riadne namontovanými ochrannými prvkami a nemeňte na stroji nič čo by mohlo ovplyvniť bezpečnosť práce.
- Stroj neupravujte a jeho časti nemeňte.

- Stroj nestriekajte vodou (nebezpečenstvo úrazu el. prúdom).
- Stroj nenechávajte na daždi a nepracujte počas dažďa.
- Stroj uschovajte na suchom mieste a mimo dosahu detí.
- Stroj vypnite a odpojte od siete pri
  - opravách
  - údržbe a čistení
  - odstraňovaní porúch
  - transporte
  - opustení stroja (aj krátkodobo)
- Z hľadiska event. poškodenia stroja, kontrolujte:
  - pred každým zahájením práce musia byť ochranné prvky byť starostlivo preverené z hľadiska ich bezchybnej funkcie.
  - preskúšajte či všetky časti stroja nie sú poškodené alebo defektné.
  - všetky časti stroja musia byť správne namontované a spĺňať podmienky pre bezchybnú a bezpečnú prevádzku.
  - poškodené bezpečnostné prvky alebo iné časti musia byť prostredníctvom odbornej firmy opravené alebo vymenené (ak nie je v návode uvedené inak).
  - poškodené alebo nečitateľné samolepky na stroji je potrebné vymeniť.



## Elektrická bezpečnosť

- Prevedenie pripájacieho kábla podľa IEC 60245 (H 07 RN-F) s prierezom vodiča od najmenej 2,5 qmm pri dĺžke kábla max. do 10 m.
- Nikdy nepoužívajte kábel dlhší ako 10 m. Dlhšie káble môžu spôsobiť výpadok prúdu. Motor nedosiahne svojho maximálneho výkonu, funkcia stroja je redukovaná.-
- Pri ukladaní pripájacieho kábla dbajte na to, aby nebol pretočený alebo zacviknutý a aby pripojené spojenia (koncovka, zásuvka) neboli vlhké.
- Nepoužívajte kábel, ktorý nie je určený k pripojeniu. Chráňte kábel pred teplom, olejom a ostrými hranami. Pri vytiahnutí koncovky zo zásuvky neťahajte za kábel.
- Predlžovací kábel pravidelne kontrolujte a ak je poškodený ihneď ho vymeňte.
- Nepoužívajte žiadne defektné pripájacie káble.
- Vo vonkajšom prostredí používajte iba kábel, ktorý je schválený pre prácu vo vonkajšom prostredí.
- Nikdy nepoužívajte provízorne pripojenie el. prúdu k stroju.
- Ochranné el. prvky nikdy nepremosťujte alebo nevyraďujte z prevádzky.

 El. pripojenie resp. oprava el. častí stroja musí byť zverená odbornej elektrofirme, alebo nášmu servisnému stredisku. Dbajte na splnenie miestnych bezpečnostných predpisov a opatrení.

 Opravy ostatných častí stroja vykonáva buď výrobca alebo ním poverená firma.

 Pri výmene častí stroja použite iba originálne diely. Použitie iných náhradných dielov môže spôsobiť úrazy, alebo poškodenie majetku. V týchto prípadoch sa výrobca vzdáva všetkej zodpovednosti.

## Popis prístroja

Obr. 1 ASP 4-370

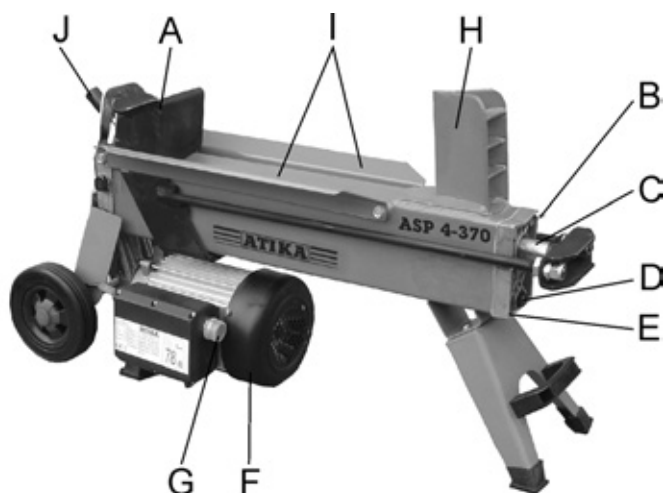

Obr. 2 ASP 5-520 N

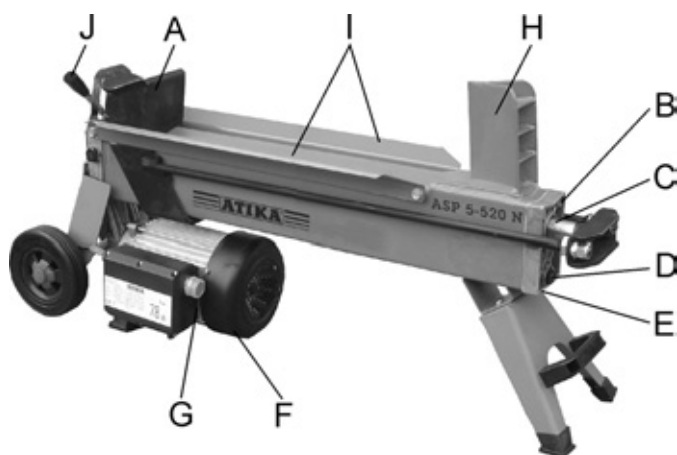

A	posúvač dreva	F	elektromotor
B	odvzdušňovacia skrutka	G	ovládacie tlačidlo
C	piestna tyč	H	štiepací klin
D	odmerka oleja	I	plechová vodiaca lišta na drevo
E	cyklindrický kryt	J	ovládacia rukoväť

## Umiestnenie stroja

Aby ste mohli pracovať pohodlne, postavte stroj na pracovnú plochu vysokú cca 60 – 75 cm.

Zablokujte kolieska klinmi pre znemožnenie posuvu počas práce.

Dbajte na to, aby pracovisko spĺňalo nasledujúce podmienky:

- protišmyková podlaha
- rovná podlaha
- eliminácia možnosti prevrhnutia
- dostatok svetla

Stroj neuvádzajte do činnosti v blízkosti zemného plynu, benzínových výparov, alebo ďalších tekutých látok, ktoré sú horľavé.

## Uvedenie do činnosti

- Uistite sa, že stroj je kompletne zmontovaný podľa predpisov.
- Pred uvedením do prevádzky skontrolujte:
  - Pripájací kábel či nie je poškodený a či je funkčný (taký kábel nemožno použiť).
  - Poškodenie prístroja (viď bezpečnosť práce)
  - Či sú všetky skrutky poriadne dotiahnuté
  - Hydrauliku na presiakovanie oleja

### ⓘ Pripojenie k sieti

- Porovnajte napätie uvedené na typovom štítku stroja s napätím vo Vašej sieti. Stroj pripojte na zodpovedajúce napätie do predpisovej zásuvky.
- Použite kábel s dostatočným prierezom.
- Pripojenie prístroja preveďte cez prúdový chránič 30 mA.

### ⓘ Istenie: 16A

Stroj môže byť pripojený iba na sieť istenú 16 A ističom.

### ⓘ Ovládacie tlačidlo

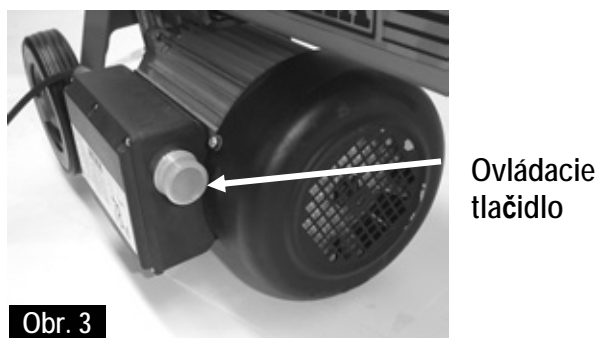

Obr. 3

### 🔧 Zapnutie

Zatlačte zelený gombík. Motor beží, pokiaľ držíte zatlačený zelený gombík.

### 🔧 Vypnutie

Zelený gombík opäť pustite.

⚠️ Nepoužívajte žiadny prístroj, u ktorého ovládacie tlačidlo riadne nefunguje. Poškodené ovládacie tlačidlo dajte vymeniť.

### ⓘ Hydraulika

- Stroj nikdy nespúšťajte ak hrozí nebezpečenstvo prostredníctvom hydraulickej kvapaliny.
- Uistite sa, že stroj a pracovné miesto je čisté bez olejových škvŕn. Nebezpečenstvo pošmyknutia a nebezpečenstvo ohňa.
- Pravidelne kontrolujte množstvo hydraulickeho oleja v nádrži (viď kapitola o údržbe a starostlivosti).

📖 Obsah nádrže: 2,7 l ASP 4-370  
3,2 l ASP 5-520

## **ⓘ Práca so štiepačom palivového dreva**

### **⚠ Doplnujúce bezpečnostné pokyny.**

- Štiepač obsluhuje iba 1 osoba.
- Štiepač môžu obsluhovať iba osoby staršie ako 18 rokov, ktoré boli dokladne oboznámené s návodom a so všetkými bezpečnostnými pokynmi.
- Pri práci vždy nosíte ochranné okuliare, ochranu uší, ochrannú pracovnú obuv, ochranné rukavice a poriadne ochranné oblečenie.
- Nikdy neštiepajte rezivá, ktoré obsahujú cudzorodé predmety (kov).
- Rozštiepené rezivá predstavujú nebezpečný pracovný priestor. Nebezpečie prevrhnutia, pošmyknutia alebo pádu. Udržujte pracovisko vždy upratané.
- Pri zapnutom stroji sa nepribližujte rukami k pohyblivým častiam stroja. Dodržujte bezpečnostnú vzdialenosť od reziva, posúvača a štiepacieho klinu.
- Štiepajte iba drevo, ktoré zodpovedá maximálnej spracovateľnej dĺžke.

### **☞ Čo môžem štiepať?**

#### **Veľkosť štiepaného dreva (reziva).**

	ASP 4-370	ASP 5-520
Dĺžka:	max. 370 mm	max. 520 mm
Priemer :	50 – 250 mm	

Priemer reziva je odporučený pretože:

- tenké drevo je obtiažne štiepať ak má viac výrastkov alebo ak sú drevné vlákna príliš silné.

Neštiepajte zelené rezivá (čerstvé). Suché uskladnené drevo rozštiepate jednoduchšie a nebudete mať problémy s častým „zakusnutím“ dreva ako u vlhkého reziva.

**⚠** Tvrdé drevo má sklon k výbušnému praskaniu: Zvýšte pri jeho štiepaní pozornosť!

### **🔧 Obsluha**

#### **Práca obojručná**

1. Zapnite stroj ovládacím tlačidlom - Obr. 3. Počkejte niekoľko sekúnd kým dosiahne motor svojich otáčok a kým sa hydraulika natlakuje.
2. Stlačte obidve ovládacie rukoväte súčasne nadol. Obr. 4  
➔ Posúvač reziva tlačí rezivo proti štiepaciemu klinu. Rezivo bude rozštiepené.
3. Uvoľnite ovládacie rukoväte a ovládacie tlačidlo a posúvač reziva sa vráti späť do povodnej polohy. Obr. 5

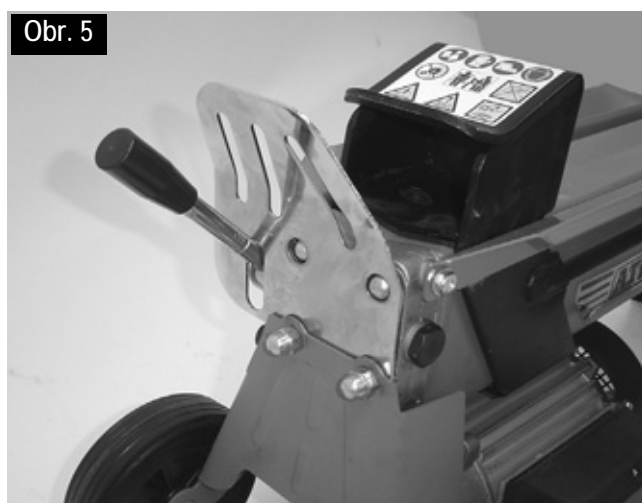
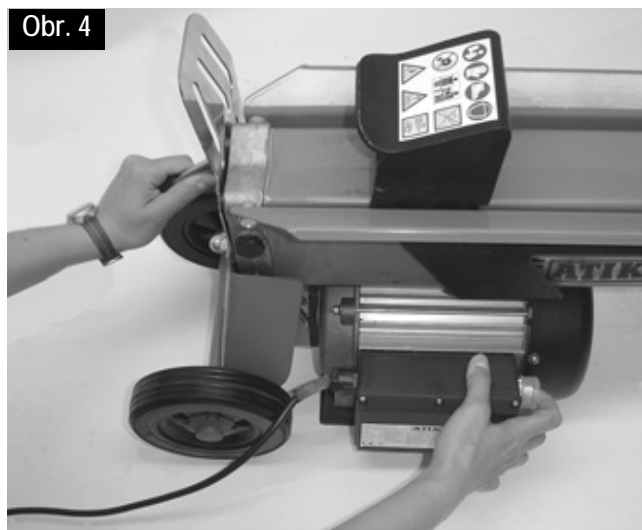

### **☞ Dôležité pokyny pre štiepanie**

#### **Príprava:**

Prípravte ku štiepaniu rezivá, ktoré zodpovedajú dopredu uvedeným rozmerom (dĺžka max. 370 / 520, priemer od 50 do 250 mm) a dbajte aby rezivá boli rovno (kolmo) narezané. Rezivo vkladajte do štiepača tak, aby pre Vás nevzniklo žiadne nebezpečenstvo.

#### **Odvzdušnenie:**

Uvoľniť odvzdušňovaciu skrutku cca o 3-4 otáčky. Obr. 6

Po ukončení práce opäť skrutku utiahnuť.

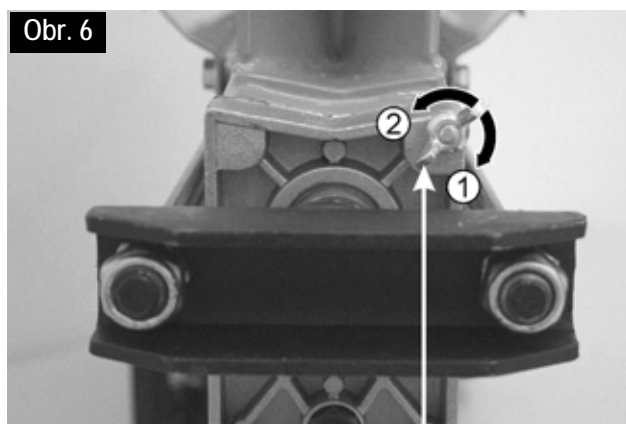

**Odvzdušňovacia skrutka**

① utiahnúť

② uvoľniť (odvzdušnenie)

### ▪ Štiepanie dreva:

- Rezivo vložte do stroja vždy pozdĺžne na vodiacu lištu. Rezivo musí byť posúvačom „objaté“. Obr. 7

Obr. 7

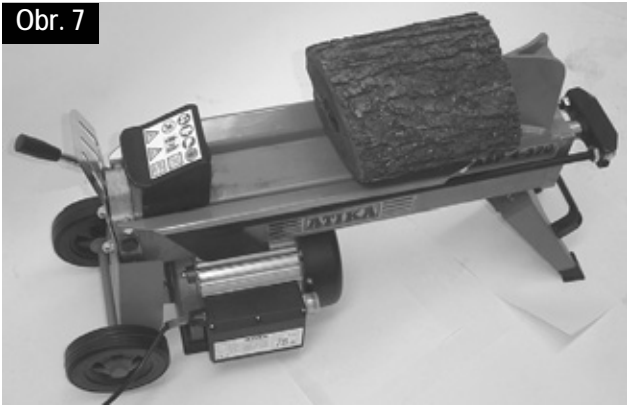

- Rezivo nikdy nekladajte do stroja naprieč. Obr. 8

Obr. 8

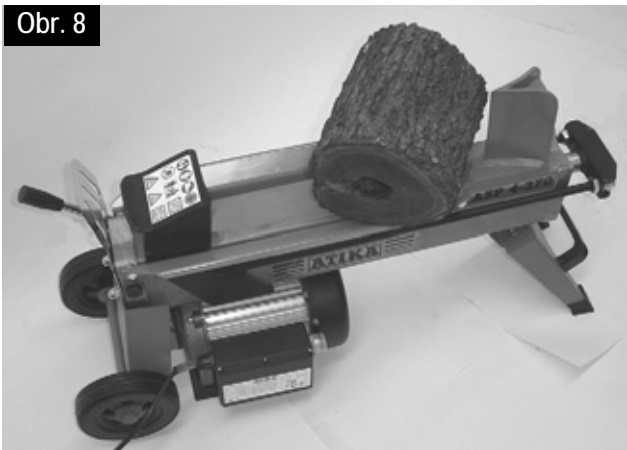

- Vždy dbajte na to, aby rezivo bolo vložené do stroja pozdĺžne na vodiacu lištu a rovno aby štep prebiehal po vláknach dreva.
- Nikdy neskúšajte štiepiť 2 ks dreva v jednom pracovnom kroku.
- Nikdy rezivo v priebehu pracovného kroku nevymieňajte (neupravujte jeho polohu, alebo ho nenahrádzajte iným).

**i** Nikdy rezivo, ktoré sa očividne nedá rozštiepiť, neskúšajte prinútiť ku štiepeniu tým, že budete počas viacerých sekúnd „tlačiť“ na ovládacie rokoväte. To môže viesť k poškodeniu motora.

V takom prípade sa pokúste upraviť polohu reziva na vodiacej lište pootočením dreva a opakujte celý postup odznova. V prípade, že rezivo je skutočne nepoddajné, odložte ho.

### Ako uvoľniť zaklieštené rezivo v stroji.

1. Uvoľnite ovládaciu ruku a ovládacie tlačidlo, aby sa mohol posúvač dreva vrátiť naspäť.
2. Pod zaklieštené rezivo vložte trojstranný drevený klin. S posúvačom dreva vyjdite opäť tak, aby tlačil rezivo znovu na klin.
3. Ak sa rezivo neuvolní, opakujte rovnaký postup s väčším dreveným klinom.

**!** Pri uvoľňovaní zakliešteného reziva nepoužívajte násilie (tláčenie) a svoje ruky držte v bezpečnej vzdialenosti. Nežiadajte inú osobu o pomoc. Ak použijete násilie (kladivo a pod.) môže dôjsť k prasknutiu motorového bloku.

### ▪ Ukončenie práce

- Dbajte na to, aby sa posúvač dreva vrátil späť do svojej povodnej polohy.
- Odpojte zo siete vytiahnutím koncovky zo zásuvky.
- Utiahnite opäť odvzdušňovaciu skrutku. Obr. 6
- Vykonajte kroky popísané v kapitole Údržba a starostlivosť.

## Údržba a starostlivosť o stroj



Pred týmito prácami vždy odpojte stroj zo siete (vytiahnutím koncovky zo zásuvky).



Pri týchto prácach vždy noste ochranné rukavice.



Dbajte na dodržiavanie následných krokov, aby funkcie stroja boli zachované.

- Po skončení práce stroj riadne vyčistite.
- Odstráňte všetky zvyšky živice.
- Piestnu tyč naolejujte sprejovým olejom.
- Preverte množstvo oleja príp. olej vymeňte.

### Ostrenie štiepacieho kľinu

Po dlhotrvajúcej práci alebo pri znížení výkonu je potrebné klin naostriť. Vykonajte to jemným pilníkom. Obr. 9

Obr. 9

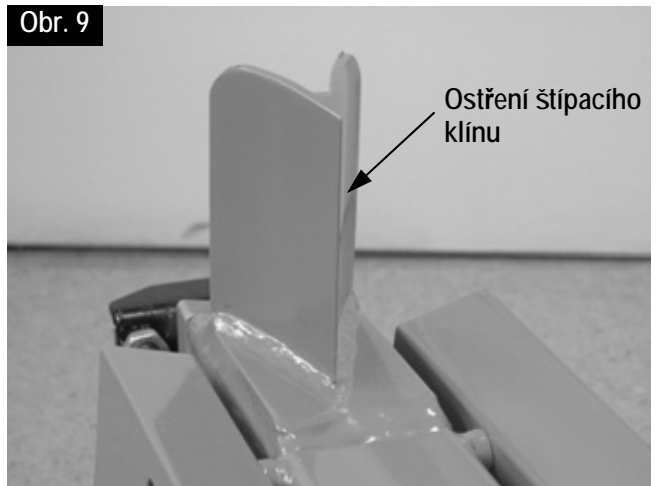

### Ako skontrolovať stav oleja?

1. Posúvač reziva musí byť v povodnej polohe.
2. Otočte stroj tak, aby otvor pre olej smerom hore Obr. 10
3. Odskrutkujte olejovú mierku. Obr 11. Pozor na tesnenie. Ak je poškodené, vymeňte ho.
4. Očistite mierku a tesnenie.
5. Čistú odmerku zasuňte opäť do otvoru až na doraz.
6. Odmerku opäť vytiahnite.

**!** ak je hladina oleja medzi oboma označeniami, je oleja v stroji dostatok.

**!** ak je hladina oleja pod dolnou rýskou, je potrebné olej doplniť. Použite čistý lievik.

Dolná rýska                      Horná rýska



7. Skontrolujte tesnenie. Nesmie byť poškodené. Pri poškodení vymeniť.

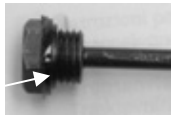

ol. tesnenie

8. Zaskrutkujte mierku opäť naspäť.  
Pozor! Skrutku zaťahujte s citom. Príliš pevné zatahnutie môže poškodiť tesnenie.

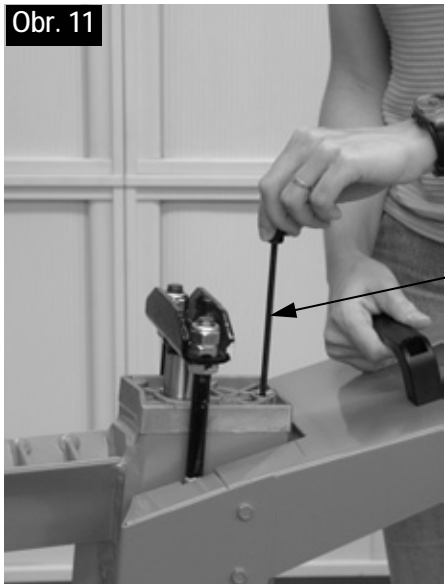

## Kedy je nutné olej vymeniť?

Prvý olej je potrebné vymeniť po 50 pracovných hodinách, potom každých 250 pracovných hodín alebo min. 1x do roka.

### Výmena oleja:

1. Posúvač reziva majte v povodnej polohe.
2. Nádobu (s minimálnym obsahom 4 l) postavte pod stroj.
3. Odskrutkujte mierku oleja (pozor na tesnenie).
4. Nakloňte stroj tak, aby olej vytiekol do nádoby.
5. Postavte stroj tak, aby bol otvor mierky smerom hore. Obr. 10.

### Pomoc druhej osoby je nutná

6. Pomocou čistého lievika vlejte nový hydraulický olej (2,7 l / 3,2 l).
7. Očistite odmerku a tesnenie.---- Očistite mērku a tēsnnění.
8. Preskúšajte tesnosť. Ak je tesnenie poškodené musí sa vymeniť.

9. Zaskrutkujte mierku naspäť. Pozor! Aby ste nepoškodili tesnenie alebo cylindrický kryt, uťahujte s citom.

Starého oleja sa zbavte podľa zákona (zberné miesto). Je zakázané starý olej vylievať do pôdy alebo zmiešať s obsahom.

## Hydraulický olej

Pre stroj odporúčujeme nasledujúce oleje:

- Shell Tellus T22
- Aral Vitam Gf 22
- BP Energol HLP 22 → objednávacie čís. 400142 (1 liter)
- Mobil DT 11
- alebo zrovnateľné

Iné oleje nepoužívať. Použitie iného oleja negatívne ovplyvňuje funkciu hydraulického cylindra.

---

## Záruka

---

Prosíme, prečítajte a rešpektujte priložené záručné prehlásenie a jeho podmienky.

---

## Náhradné diely

---

Náhradné dielce zisťujte podľa súpisu náhradných dielcov alebo podľa nákresu.

Objednávanie náhradných dielcov:

- dodávateľom je výrobca alebo predajca
- potrebné údaje pri objednávke:
  - náhradný dielce – č.
  - požadovaný počet kusov
  - model
  - typ

Príklad: 360431, 1, Štiepač palivového dreva, ASP 5-520 N

## Možné poruchy

Závaďa	Možná příčina možná příčina	Odstránenie Odstranění
Rezivo nie je rozštiepnuté (slabý výkon)	<ul style="list-style-type: none"> <li>⇒ zlá poloha reziva</li> <li>⇒ rezivo prekračuje rozmery</li> <li>⇒ štiep. klin neštiepi</li> <li>⇒ priesak oleja</li>   <li>⇒ malý tlak oleja</li>   <li>⇒ použitie káblu nad 10 m alebo kábel s malým priemerom použití kábel</li> </ul>	<ul style="list-style-type: none"> <li>⇒ opäť vložiť do stroja</li> <li>⇒ použiť dopor. rozmer</li> <li>⇒ klín naostríť</li> <li>⇒ vložte pod stól papier. Ak zistíte priesak obráťte sa na odbornú firmu. vložte pod stroj papier.</li> <li>⇒ kontrola stavu oleja. Ak po doplnení nedôjde k zlepšeniu obráťte sa na odbornú firmu.</li> <li>⇒ použiť predpísaný kábel</li> </ul>
Posúvač reziva vychádza nerovnomerne s vibráciami	<ul style="list-style-type: none"> <li>⇒ vzduch v systéme</li> </ul>	<ul style="list-style-type: none"> <li>⇒ uvoľniť odvzdušnenie</li> <li>⇒ kontrola oleja</li> <li>⇒ ak nejde závaďa odstrániť, obráťte sa na odbornú firmu.</li> </ul>
Posúvač reziva nebeží	<ul style="list-style-type: none"> <li>⇒ závaďa v hydr. systéme</li> </ul>	<ul style="list-style-type: none"> <li>⇒ odb. Firma</li> </ul>
Motor nefunguje	<ul style="list-style-type: none"> <li>⇒ závaďa v el. pripojení</li> <li>⇒ závaďa príp. káblu</li> <li>⇒ poškodený motor</li> </ul>	<ul style="list-style-type: none"> <li>⇒ kontrola istenia 16 A</li> <li>⇒ výmena káblu</li> <li>⇒ odb. Firma</li> </ul>
Priesak oleja na odmerke	<ul style="list-style-type: none"> <li>⇒ zlé tesnenie</li> </ul>	<ul style="list-style-type: none"> <li>⇒ výmena tesnenia</li> </ul>

## Technické údaje

Model	ASP 4-370	ASP 5-520
Typ	ASP 4-370	ASP 5-520
Síla na klíne	40 kN (4 t)	50 kN (5 t)
Dĺžka reziva	370 mm	520 mm
Priemer reziva	50 – 250 mm	
Posuv na klín	302 mm	392 mm
Priemer piestnej tyče	30 mm	
Hydraulický olej (max.)	2,7 Liter	3,2 Liter
Výkon motora	P = 1500 W ( S3 )	
Pripojenie	230 V ~ 50 Hz	
Otáčky	2850 min <sup>-1</sup>	
Rozmery	Dĺžka 770 x Šírka 260 x Výška 455 mm	Dĺžka 940 x Šírka 260 x Výška 455 mm
Hmotnosť	36 kg	41 kg



Stroja ne smete zaganjati preden preberete to navodilo za uporabo, upoštevate vse navedene napotke in stroj sestavite na opisani način.

Navodilo shranite za kasnejšo uporabo.

## Vsebina

Obseg dostave	2
Simboli v navodilu za uporabo / na stroja	111
Namenska uporaba	111
Ostala tveganja	111
Varno delo	112
Opis naprave	113
Postavitev	113
Zagon	113
Delo s cepilnikom drv	114
Vzdrževanje in nega	115
Garancija	116
Nadomestni deli	116 / 120
Možne motnje	117
Tehnični podatki	117
Izjava o skladnosti ES	118

## Simboli na stroju



Pred zagonom preberite in upoštevajte navodilo za uporabo in varnostne napotke.



Pri delu nosite zaščitne čevlje, da nogo zaščitite pred padajočimi debli.



Pri delu nosite zaščitne rokavice, da roke zaščitite pred ostružki in ivermi.



Pri delu nosite zaščitno masko, da obraz zaščitite pred ostružki in ivermi.



Prepovedano je odstranjevati ali spreminjati zaščitne in varnostne naprave.



Le upravljavec sme stati v delokrogu stroja. Neudeležene osebe in domače ter koristne živali morajo biti zunaj območja nevarnosti (najmanjša razdalja 5 m).



Nevarnost urezov in zmečkanin; nikoli se ne dotikajte nevarnih površin, ko se cepilni klin premika.



Pozor! Premikajoči se deli stroja!  
Vedno pazite na premike pomikala debel.



Pozor!  
Debla, ki je v klinu, nikoli ne poskušajte odstraniti z roko.



Pozor!  
Pred popraviljem, vzdrževanjem in čiščenjem izklopite motor in omrežni vtič izvlecite iz vtičnice.

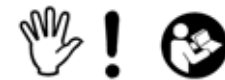

Stop!  
Upoštevajte navodila za uporabo.

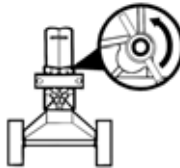

Odpustite vijak za odzračevanje!

→ Odzračevanje  
stran 114



Električni aparati ne spadajo med hišne odpadke. Aparate, pribor in embalažo posredujte ekološki reciklažni postaji.

V skladu z evropsko Direktivo 2002/96/ES o odpadni električni in elektronski opremi morate neuporabne električne naprave zbirati ločeno in jih reciklirate okolju prijazno.

## Simboli v navodilu za uporabo



Grozeča nevarnost ali nevarna situacija. Neupoštevanje teh napotkov lahko ima za posledico poškodbe ali privede do materialne škode.



Pomembni napotki za strokovno ravnanje. Neupoštevanje teh napotkov lahko privede do motenj.



Uporabniški napotki. Ti napotki vam pomagajo pri optimalni rabi vseh funkcij.



Montaža, posluževanje in vzdrževanje. Tu se natančno razlaga, kaj morate narediti.

## Namenska uporaba

- Cepilnik drv je primeren samo za cepljenje lesa.
- Cepilnik drv je primeren samo za zasebno uporabo v gospodinjstvu ali za hobi.
- Za cepilnik drv je primeren le ravno odrezan les.
- Kovinski deli (žebliji, žice ipd.) se morajo nujno predhodno odstraniti iz cepljenega lesa.
- Kot nenamenska se šteje vsaka drugačna uporaba. Proizvajalec ne prevzema jamstva za škode, ki izhajajo iz takšne uporabe - tveganje zanje nosi izključno uporabnik.

## Ostala tveganja



Tudi pri namenski uporabi lahko kljub upoštevanju vseh zadevnih varnostnih določil obstajajo zaradi namembne konstrukcije preostala tveganja.

Preostala tveganja se lahko zmanjšajo če se varnostna določila in namenska uporaba upoštevajo skupaj z navodilom za uporabo.

Previdnost in pozornost zmanjšujejo tveganje osebnih in stvarnih poškodb.

- Neupoštevani ali spregledani varnostni ukrepi lahko privedejo do poškodb uporabnika ali lastnine.
- Ogrožanje s tokom pri uporabi nenamenskih električnih priključnih vodov.



- Dotikanje delov pod napetostjo pri odprtih električnih sestavnih delih.
- Nevarnost požara in zdrs zaradi iztekanja hidravlične tekočine.

Poleg tega lahko kljub vsemi izpeljanimi ukrepi obstajajo neopazna tveganja.

## Varno delo

**⚠** Zato pred zagonom tega orodja preberite in upoštevajte naslednje napotke in predpise za zaščito pred nevarnostmi v vašem obratu oziroma varnostne predpise, ki veljajo v zadevni državi, da sebe in druge zavarujete pred morebitnimi poškodbami.

- i** Varnostne napotke posredujte vsem osebam, ki delajo z strojem.
- i** Dobro shranite te varnostne napotke.
- Pred uporabo se s pomočjo navodila za uporabo seznanite z strojem.
- Stroja ne uporabljajte za nenamensko delo (poglejte poglavji "Namenska uporaba" in „Delo s cepilnikom drv“).
- Poskrbite za varno stojišče in vedno vzdržujte ravnotežje.
- Zavzemite **delovni položaj**, ki se nahaja za pomikalom na območju krmilne ročice. Nikoli ne stojte v območju cepilnega klina.
- Nikoli ne stojte na stroju.
- Bodite previdni in pozorni. Pazite na to, kaj delate. Ravnajte razumno. Ne uporabljajte stroja, če ste utrujeni oziroma ste pod vplivom drog, alkohola ali zdravil. Samo trenutek nepazljivosti med uporabo naprave lahko ima za posledico resne poškodbe.
- Pri delu nosite
  - zaščitna očala ali zaščitno masko
  - delovne rokavice
  - po potrebi glušnike
  - zaščitne čevlje z jekleno ojačitvijo
- Nosite ustrezna delovna oblačila:
  - ne nosite ohlapnih oblačil ali nakita (ujamejo se lahko v gibljive dele stroja)
- **Upravljalca** je na delovnem področju stroja odgovoren za tretje osebe.
- **Otroci in mladostniki** mlajši od 18 let ne smejo delati s strojem.
- Otroke oddaljite od stroja.
- Stroja nikoli ne uporabljajte, če se v njegovi bližini nahajajo neudeležene osebe.
- Vaše **delovno mesto** mora biti vedno **urejeno**! Pomanjkanje reda v delovnem okolju lahko negativno vpliva na varnost.
- Stroja nikoli ne puščajte brez nadzora.
- Ne preobremenjujte stroja! Dela boste boljše in varnejše v navedenem območju zmogljivosti.
- S strojem delajte le ob kompletnih in pravilno montiranih varnostnih napravah. Na stroju ne spreminjajte ničesar, s čimer bi lahko ogrozili varnost.
- Ne spreminjajte stroja oz. dele stroja.
- Naprave nikoli ne pustite vključene, kadar je ne uporabljate. Naprava je bila izdelana samo za uporabo v navpičnem položaju.
- Stroja ne škropite z vodo. (vir nevarnosti električnega udara).
- Stroja **ne pustite stati v dežju** in ne delajte v dežju.

- Hranite na **suhem mestu** zunaj dosega otrok.
- Stroj izklopite in omrežni vtič izvlecite iz vtičnice pri:
  - popraviljanju
  - vzdrževanju in čiščenju
  - odpravljanju motenj
  - preverjanju ali so priključni vodi zaviti ali poškodovani
  - transportu
  - zapuščanju (tudi ob kratkočasnih prekinitvah)

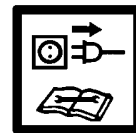

- Preverite ali se na stroju nahajajo morebitne poškodbe:
  - Pred nadaljnjo uporabo stroja morate skrbno preskusiti ali varnostne naprave delujejo brezhibno in v skladu s svojo namembnostjo.
  - Preverite ali so deli poškodovani oz. pokvarjeni. Vsi deli morajo biti pravilno montirani in izpolnjevati vse pogoje za zagotovitev brezhibnega obratovanja.
  - Poškodovane varnostne naprave in deli se morajo strokovno popraviti ali zamenjati v pooblaščen strokovni delavnici če to v navodilu za uporabo ni določeno drugače.
  - Treba je zamenjati poškodovane ali nečitljive varnostne nalepke.

## ⚠ Električna varnost

- Izvedba priključnega voda po IEC 60245 (H 07 RN-F) s presekom žil najmanj od 1,5 mm<sup>2</sup> pri dolžini kabla do 10 m
- Nikoli ne uporabljajte priključnih vodov, daljših od 10 m. Daljši priključni vodi povzročijo upad napetosti. Motor več ne more zagotavljati svoje polne moči, zaradi česar se zmanjša zmogljivost stroja.
- Pri polaganju priključnih vodov pazite na to, da jih ne zmečkate, prepognete in da se vtični spoj ne zmoči.
- Kabla ne uporabljajte nenamensko. Kabel zaščitite pred vročino, oljem in ostrimi robovi. Vtiča ne vlecite iz vtičnice s potegovanjem za kabel.
- Redno preverjajte podaljševalne kable in zamenjajte jih, če so poškodovani.
- Ne uporabljajte poškodovanih priključnih vodov.
- Na odprtem uporabljajte le za to dovoljene in ustrezno označene podaljševalne kable.
- Ne uporabljajte provizornih električnih priključkov.
- Varnostnih naprav nikoli ne premoščajte ali izklaplajte.

**⚠** Električni priključek oz. popravila na električnih delih stroja sme opravljati pooblaščen električar ali ena iz naših servisnih delavnic. Treba je upoštevati lokalne predpise zlasti glede varnostnih ukrepov.

**⚠** Popravila drugih delov stroja sme opravljati le proizvajalec oz. ena iz njegovih servisnih delavnic.

**⚠** Uporabljajte samo originalne nadomestne dele. Z uporabo drugačnih nadomestnih delov lahko pride do nesreč uporabnika. Proizvajalec ne jamči za škodo, ki je nastala zaradi takšne uporabe.

## Opis naprave

## Zagon

Sl. 1 ASP 4-370

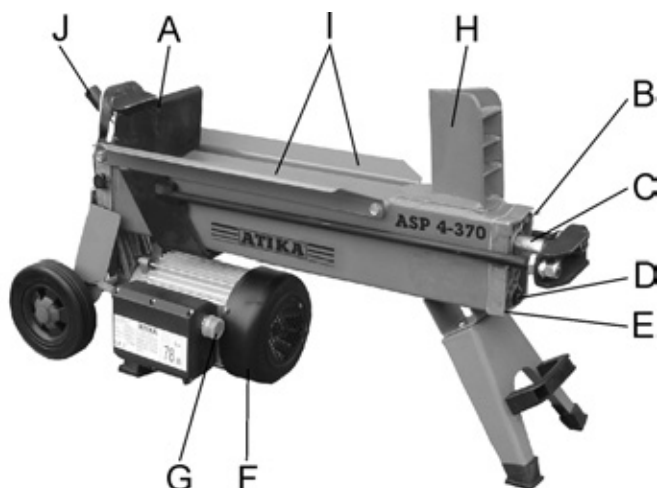

Sl. 2 ASP 5-520 N

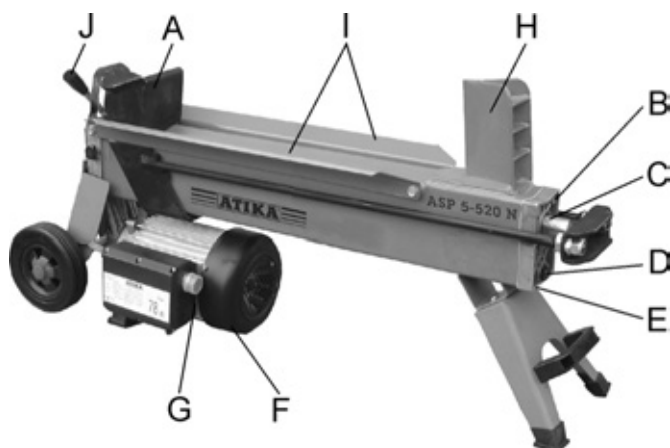

A	Pomikalo debel	F	Elektromotor
B	Odračevalni vijak	G	Krmilna tipka
C	Batnica	H	Cepilni klin
D	Palica za merjenje olja	I	Vodilne pločevine za debela
E	Pokrov valja	J	Krmilna ročica

## Postavitev

Da boste pri delu stali udobno, postavite cepilnik na 60 – 75 cm visoko delovno površino.

Blokirajte kolesa s klini, da preprečite premikanje med delovanjem.

Delovno območje mora izpolnjevati naslednje pogoje:

- nezdrslija podlaga
- ravna podlaga
- ni prisotna nevarnost spotikanja
- zadostna osvetljenost

Stroja ne postavljajte v bližino zemeljskega plina, bencinskih vodov ali drugih lahko gorljivih materialov.

- Prepričajte se, da je stroj montiran v celoti in v skladu s predpisi.
- Pred vsako uporabo preverite:
  - priključne vode na poškodovana mesta (razpoke, reze in pd.)  
**⚠** ne uporabljajte poškodovanih vodov
  - stroj na morebitne poškodbe (gl. Varno delo)
  - ali so vsi vijačni spoji čvrsto pritegnjeni
  - preverite, da hidravlika ne pušča

### ⓘ Omrežni priključek

- Primerjajte napetost navedeno na tipski ploščici stroja z omrežno napetostjo in stroj priključite na ustrezno vtičnico, ki je usklajena s predpisi.
- Stroj priključite na Fi-zaščitno stikalo (stikalo za zaščito pred okvarnim tokom) 30 mA.

### ⓘ Varovalka: 16 A

### ⓘ Krmilna tipka

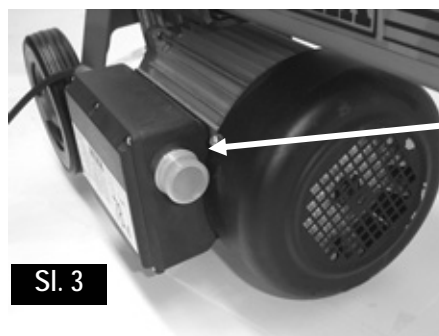

Sl. 3

Krmilna tipka

### 🔑 Vklop

Pritisnite zeleno krmilno tipko. Motor dela, dokler držite zeleno krmilno tipko.

### 🔑 Izklop

Ponovno spustite zeleno krmilno tipko.

**⚠** Ne uporabljajte naprave, pri kateri krmilne tipke ne delujejo brezhibno. Poškodovane krmilne tipke dajte takoj popraviti ali zamenjati.

### ⓘ Hidravlika

- Nikoli ne delajte s strojem, če obstaja nevarnost zaradi hidravlične tekočine.
- Prepričajte se, sta stroj in delovna površina čista in brez oljnih madežev.

#### Nevarnost zdrsa in požara!

- Redno preverjajte, ali je v vsebniku dovolj hidravličnega olja (glejte „Vzdrževanje in čiščenje“).

📄 Vsebina:	2,7 litra	ASP 4-370
	3,2 litra	ASP 5-520 N

## Delo s cepilnikom drv

### ⚠ dodatna VARNOSTNA OPOZORILA

- Cepilnik drv sme upravljati le ena oseba posamično.
- Le osebe, stare nad 18 let, ki so prebrale in razumele navodila za uporabo, lahko upravljajo s strojem.
- Nosite zaščitno opremo (zaščitno masko, rokavice, zaščitne čevlje), da se zaščitite pred morebitnimi poškodbami.
- Nikoli ne cepite debel, ki vsebujejo žeblice, žice ali druge predmete.
- Če cepljen les in ostružki ustvarijo nevarno delovno območje. Obstaja nevarnost, da se spotaknete, dam vam zdrsnje ali da padete. Delovno območje mora biti vedno pospravljeno.
- Rok nikoli ne polagajte na dele stroja, ki se premikajo, ko je stroj vklopljen. Ohranite varnostno razdaljo od lesnega debela, pomikala in cepilnega klina, da roke zaščitite pred poškodbami.
- Cepite samo les, ki ustreza najdaljši dolžini, ki jo je mogoče obdelati.

### 👉 Kaj lahko cepim?

Velikost debel, ki jih lahko cepite

	ASP 4-370	ASP 5-520 N
Dolžina lesa:	maks. 370 mm	maks. 520 mm
Premer lesa:	50 – 250 mm	

Premeser lesa je priporočena smerna vrednost, ker:

- ozek les je včasih težko cepiti, če vsebuje luknje od vej ali če so vlakna premočna.

Ne cepite zelenih debel. Suha skladiščena debela se mnogo lažje cepijo in se ne zagozdijo tako pogosto kot zelen (vlažen) les.

⚠ Trd les rad počí: Obdelujte ga skrajno previdno!

### ✍ Upravljanje

Upravljanje z dvema rokama

1. pritisnite na krmilno tipko elektromotorja – sl. 3. Počakajte nekaj sekund, da doseže motor svojo končno število obratov, in da se vzpostavi tlak v hidravlični črpalki.
2. Hkrati pritiskajte krmilno ročico navzdol – sl. 4.  
➔ Pomikalo debel potisne deblo proti cepilnemu klinu. Deblo se razcepi.
3. Spustite krmilno ročico in krmilno tipko, pomikalo debel se vrne v svoj izhodiščni položaj – sl. 5.

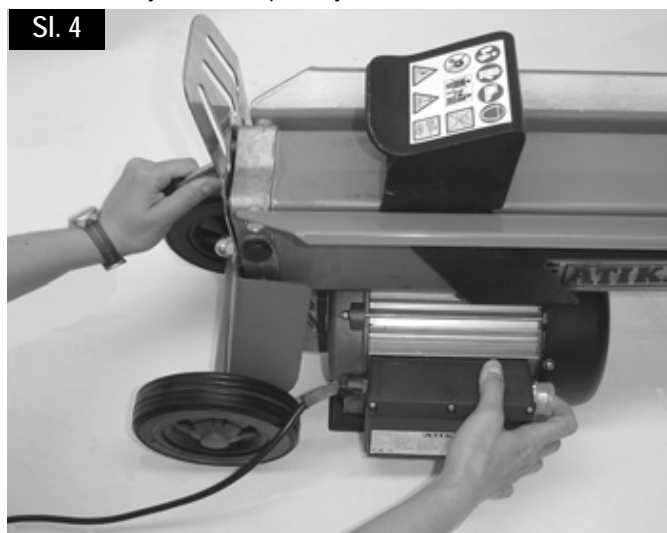

Sl. 5

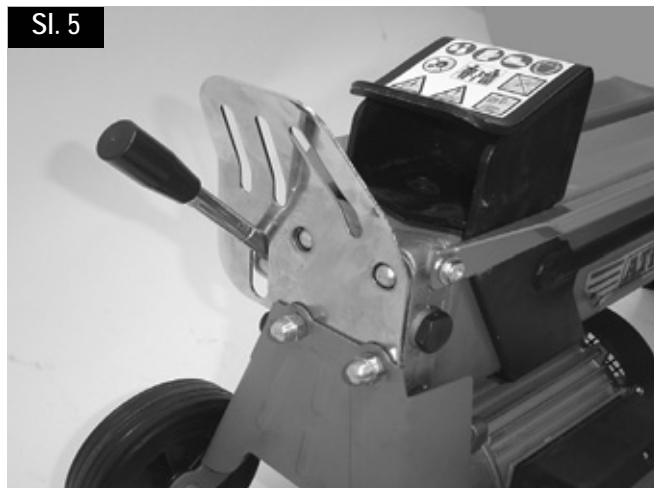

### 👉 Posebni napotki za cepljenje:

#### ▪ Priprave:

Les, ki ga želite cepiti, pripravite na največje dimenzije, ki jih lahko obdelujete (370 / 520 mm dolžine, Ø 50 – 250 mm) in pazite, da je les odrezan ravno.

Les položite na cepilnik tako, da za vas ni nevarnosti (nevarnost, da se spotaknete).

#### Odzračevanje

Odpustite vijak za odzračevanje za 3 – 4 obrate - sl. 6.

Vijak pritegnite šele, ko ste gotovi s cepljenjem leza.

Sl. 6

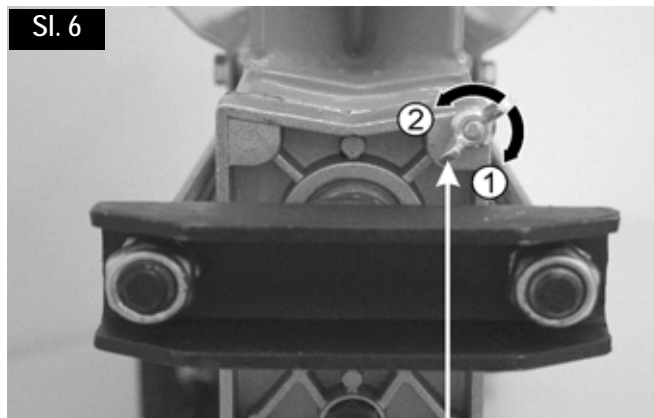

Odzračevalni vijak

① pritegnite

② odpustite (odzračevanje)

#### ▪ Cepljenje lesa:

- Debla vedno vlagajte v smeri vlaken lesa plosko na glavni okvir cepilnika. Deblo morajo vodilne pločevine objemati (2) - sl. 7.

Sl. 7



- Debla nikoli ne položite poševno ali prečno na glavni okvir - sl. 8.

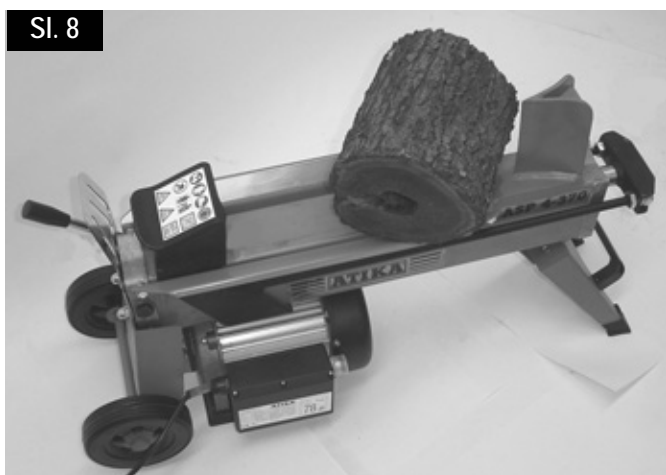

- Vedno pazite, da lahko cepilni klin in pomikalo debel konce debela navpično oprimetata.
- Nikoli ne cepite dveh debel v enem delovnem koraku.
- Lesa nikoli ne prilagajte ali zamenjajte med delovnim korakom.

**i** Nikoli ne izsilite cepitve debela tako, da ga držite pokonci več sekund naenkrat. S tem se lahko stroj poškoduje. Deblo ponovno namestite na glavni okvir in ponovite postopek cepitve ali pa deblo odstranite.

### Kako sprostiti zagozdeno deblo?

1. Krmilno ročico in krmilno tipko spustite, da se lahko pomikalo debel vrne v izhodiščni položaj.
2. Pod deblo podložite leseni klin in izpeljite pomikalo debel, da lahko klin potisne pod zagozdeno deblo.
3. Če se deblo ne sprostí, postopek ponovite z vedno večjimi klini.

**!** Ob odpustitvi nikoli ne tolcite po zagozdenem debelu in ne držite rok v bližini debela.

Ne prosite za pomoč druge osebe.

Ne poskusite izbežati debela z udarjanjem nanj z orodjem. S tem lahko napravo poškodujete.

#### ▪ Ob koncu dela:

- Bodite pozorni, da pomikalo debel zapelje nazaj v svoj izhodiščni položaj.
- Nato izvlecite omrežno stikalo.
- Odzračevalni vijak ponovno privijajte – sl. 6.
- Upoštevajte napotke za vzdrževanje in čiščenje.

## Vzdrževanje in čiščenje



Pred vsakim čiščenjem in opravljanjem vzdrževalnih del

- žago izklopite,
- izvlecite vtičač iz električne vtičnice

**!** Nosite zaščitne rokavice, da preprečite poškodbe na rokah.

**i** Da bi cepilnik drv še naprej brezhibno deloval, upoštevajte naslednje:

- Stroj po koncu dela temeljito očistite.
- Odstranite ostanke smole.

- Redno naoljite batnico s pršilnim oljem, ki je okolju prijazno.
- Preverjajte stanje olja in po potrebi olje zamenjajte

### Brušenje cepilnega klina

Po daljšem obratovanju ali če se moč cepljenja zmanjša nabrusite cepilni klin s fino pilo (odstranite raze) - sl. 9.

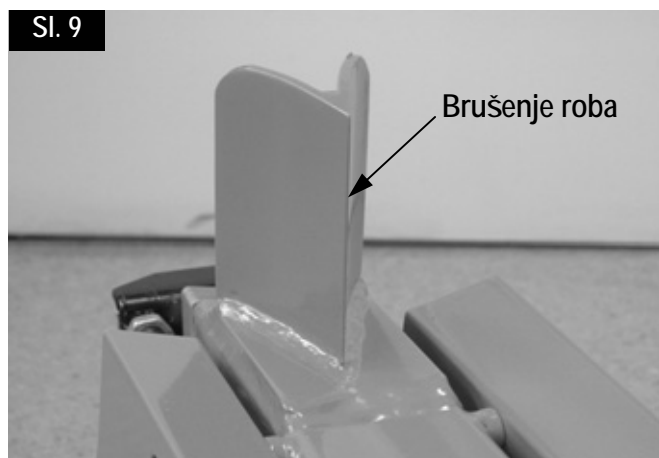

### **i** Kako preverim stanje olja?

1. Pomikalo debel se mora nahajati v svojem izhodiščnem položaju.
2. Cepilnik drv nagnite tako, da gleda polnilna odprtina navzgor - sl. 10.

**!** Za poravnanje in držanje cepilnika drv potrebujete še eno osebo.

3. Izvijajte merilno palico za olje – sl. 11. Pri odstranjevanju pazite na oljno tesnilo.
4. Očistite merilno palico za olje in oljno tesnilo.
5. Merilno palico za olje vstavite do omejila nazaj v odprtino.
6. Znova izvlecite merilno palico za olje.

**!** Če je raven olja med obema oznakama, je v rezervoarju dovolj olja.

**!** Če je raven olja pod spodnjo oznako, je treba olje doliti z uporabo čistega lijaka.

spodnja oznaka      zgornja oznaka

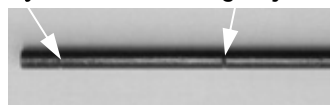

7. Preverite oljno tesnilo. Če je poškodovano, ga morate zamenjati.



Oljno tesnilo

8. Merilno palico za olje ponovno čvrsto privijajte. Pozor! Da preprečite poškodbe oljnega tesnila in v navoju pokrova valja, vijaka ne pritegnite preveč.



Sl. 10

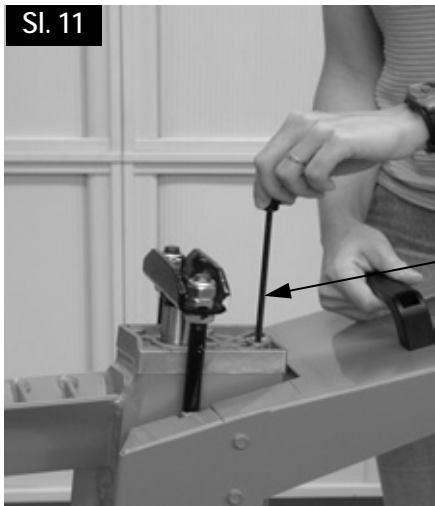

Sl. 11

Merilna palica  
za olje

## ⓘ Hidravlično olje

Za cepilnik drv priporočamo naslednja hidravlična olja:

- Shell Tellus T 22
- Aral Vitam Gf 22
- BP Energol HLP 22 → št. naročila 400142 (1 liter)
- Mobil DTE 11
- ali enakovredna olja

Drugih vrst olja ne uporabljajte. Uporaba drugih vrst olja vpliva na delovanje cepilnika drv.

---

## Garancija

---

Prosimo, da upoštevate priloženo garancijsko izjavo.

---

## Nadomestni deli

---

Nadomestni deli so razvidni iz risbe.

Naročanje nadomestnih delov:

- dobavitelj je izdelovalec
- podatki, ki jih morate ob naročilu navesti:
  - št. nadomestnega dela
  - zeleno število kosov
  - naprava
  - oznaka modela

Primer: 360431, 1, cepilnik za drva, ASP 5-520 N



## Kdaj moram menjati olje?

Prvič je treba olje menjati po 50 delovnih urah, nato pa po vsakih 250 delovnih urah.

### Menjava:

1. Pomikalo debel se mora nahajati v svojem izhodiščnem položaju.
2. Pod cepilnik drv postavite posodo z zmogljivostjo vsaj 4 litre olja.
3. Merilno palico za olje izvijačite. Pri odstranjevanju pazite na oljno tesnilo.
4. Nato stroj prekucnite, da olje steče v posodo.
5. Cepilnik drv nagnite tako, da gleda polnilna odprtina navzgor - sl. 10.

⚠ Za poravnanje in držanje cepilnika drv potrebujete še eno osebo.

6. Skozi lijak vlijete novo hidravlično olje (2,7 / 3,2 litra).
7. Očistite merilno palico za olje in oljno tesnilo.
8. Preverite oljno tesnilo. Če je poškodovano, ga morate zamenjati.
9. Preverite stanje olja.
10. Merilno palico za olje ponovno čvrsto privijačite.  
Pozor! Da preprečite poškodbe oljnega tesnila in v navoju pokrova valja, vijaka ne pritegnite preveč.

Staro olje pravilno odstranite (krajevno zbirališče starega olja). Staro olje je prepovedano vlivati v tla ali mešati z odpadki.

## Možne motnje

Težava	možen vzrok	Odprava
Deblo se ne cepi (premajhna cepilna moč)	<ul style="list-style-type: none"> <li>⇒ Deblo ni pravilno postavljeno</li> <li>⇒ Deblo prekoračuje največje dovoljene dimenzije ali pa je les za stroj pretrd</li> <li>⇒ Cepilna zagozda ne cepi</li> <li>⇒ Olje pušča</li> <li>⇒ Hidravlični tlak prenizek</li> <li>⇒ Napačni priključni vod (daljši kot 10 m ali premajhni presek žil)</li> </ul>	<ul style="list-style-type: none"> <li>⇒ Deblo ponovno nastavite</li> <li>⇒ Deblo prirežite na dovoljene dimenzije</li> <li>⇒ Nabrusite cepilno zagozdo, preglejte brazde in zareze</li> <li>⇒ Pod cepilnik postavite kos kartona, da ugotovite, kje pušča. Za odpravo težave se obrnite na izdelovalca.</li> <li>⇒ Preverite stanje olja; po potrebi olje dolijte. Problema ni mogoče odpraviti, obrnite se na izdelovalca.</li> <li>⇒ Uporabite pravilne priključne vode</li> </ul>
Pomikalo debel med premikanjem niha ali močno vibrira	<ul style="list-style-type: none"> <li>⇒ Zrak v krogotoku</li> </ul>	<ul style="list-style-type: none"> <li>⇒ Odprite odzračevalni vijak</li> <li>⇒ Preverite stanje olja; po potrebi olje dolijte. Problema ni mogoče odpraviti, obrnite se na izdelovalca.</li> </ul>
Pomikalo debel ne izpelje	<ul style="list-style-type: none"> <li>⇒ Hidravlična črpalka okvarjena</li> </ul>	<ul style="list-style-type: none"> <li>⇒ Za odpravo težave se obrnite na izdelovalca.</li> </ul>
Motor se ne zaganja	<ul style="list-style-type: none"> <li>⇒ Ni omrežne napetosti (izpad toka)</li> <li>⇒ Priključni kabel poškodovan</li> <li>⇒ Motor ali stikalo pokvarjena</li> </ul>	<ul style="list-style-type: none"> <li>⇒ Preverite varovalko (16 A)</li> <li>⇒ Zamenjajte kabel ali ga dajte preveriti (električar)</li> <li>⇒ Za odpravo težav se obrnite proizvajalcu ali njegovi pooblašeni firmi (poglejte seznam servisnih služb)</li> </ul>
Oljni madež na merilni palici za olje	<ul style="list-style-type: none"> <li>⇒ Tesnilo za olje na merilni palici za olje ni tesno</li> </ul>	<ul style="list-style-type: none"> <li>⇒ Menjajte tesnilo olja</li> </ul>

## Tehnični podatki

Model	ASP 4-370	ASP 5 -520
Tip	ASP 4-370	ASP 5-520 N
Cepilna moč	40 kN (4 t)	50 kN (5 t)
Dolžina lesa	max. 370 mm	max. 520 mm
Premer lesa	50 – 250 mm	
Cepilni hod	302 mm	392 mm
Hidravlično olje (maks.)	2,7 l	3,2 l
Zmogljivost motorja	$P_1 = 1500 \text{ W (S3)}$	
Priključek	230 V ~ 50 Hz	
Število vrtljajev	2850 min <sup>-1</sup>	
Dimenzije s podnožjem	Dolžina 770 x širina 260 x višina 455 mm	Dolžina 940 x širina 260 x višina 455 mm
Teža	36 kg	41 kg

- D** EG-Konformitätserklärung  
entsprechend der Richtlinie: 2006/42/EG
- GB** EC Declaration of Conformity  
according to Directive: 2006/42/EC
- F** Déclaration de conformité de la CE  
conformément à la directive: 2006/42/CE
- BG** Декларация за съответствие с EG-нормите  
съгласно Директивата на ЕО: 2006/42/ЕО
- CZ** ES-Prohlášení o shodě  
podle směrnice ES: 2006/42/ES
- DK** EF-overensstemmelseserklæring  
i henhold til EF-direktiv: 2006/42/EF
- FIN** EY-vaatimusten mukaisuusvakuutus  
vastaa EY-direktiiviä: 2006/42/ES
- H** EK megfelelő ségi nyilatkozat  
a következő irányelvnek megfelelően: 2006/42 EK

- HR** EG-Izjava o usklađenosti  
odgovarajući smjernici: 2006/42 EU
- I** Dichiarazione CE di Conformità  
ai sensi della direttiva fino: 2006/42/CE
- NL** EG-Verklaring van overeenstemming  
volgens richtlijn: 2006/42/EG
- PL** Deklaracja zgodności WE  
z dyrektywą: 2006/42/WE
- RO** Declarație de conformitate UE  
conform directivei: 2006/42/UE
- S** EG-konformitetsförklaring  
motsvarande EG-direktiv: 2006/42/EG
- SK** ES-Prehlásenie o zhode  
podľa smernice ES: 2006/42/ES
- SLC** Izjava o skladnosti ES  
v skladu z direktivo: 2006/42/ES

- D** Hiermit erklären wir
- GB** We herewith declare
- F** Par la présente, nous
- BG** С настоящото ние,
- CZ** Zde a tímto prohlašujeme
- DK** Hermed erklærer vi

- FIN** Yrityksemme
- H** Ezennel kijelenti a gyártó,
- HR** Ovime mi,
- I** Con la presente dichiariamo
- NL** Hiermede verklaren wij

- PL** Niniejszym my, firma
- RO** Prin prezenta, noi
- S** Härmed förklarar vi
- SK** Prehlašujeme
- SLC** S tem izjavljamo mi,

## **ATIKA** GmbH & Co. KG, Schinkelstraße 97, 59227 Ahlen, Germany

- D** in alleiniger Verantwortung, dass das Produkt  
**Brennholzspalter ASP 4-370, ASP 5-520** (Seriennummer: siehe letzte Seite)  
konform ist mit den Bestimmungen der o. a. EG-Richtlinie, sowie mit den Bestimmungen folgender weiterer Richtlinien:  
2004/108/EWG, 2006/95/EG.
- GB** under our sole responsibility, that the product  
**Log splitter ASP 4-370, ASP 5-520** (Serial number: see last page)  
is conform with the above mentioned EC directive as well as with the provisions of the guidelines below: 2004/108/EC, 2006/95/EC.
- F** déclarons sous notre responsabilité exclusive que le produit  
**Fendeur de bois à brûler ASP 4-370, ASP 5-520** (Numéro de série : voir la dernière page)  
est conforme aux dispositions de la directive CE susnommée ainsi qu'aux dispositions des directives suivantes: 2004/108/CE,  
2006/95/CE.
- BG** декларираме на своя отговорност, че продуктът  
**Уред за нацепване на дърва за горене ASP 4-370, ASP 5-520** (Сериен номер: виж последна страница)  
съответства на разпоредбите на горепосочените директиви на ЕО, както и на изискванията на другите, отнасящите се за него  
директиви: 2004/108/ЕО, 2006/95/ЕО.
- CZ** na vlastní zodpovědnost, že výrobek  
**Štípač palivového dřeva ASP 4-370, ASP 5-520** (Seriové číslo: viz poslední strana)  
odpovídá ustanovením ES-směrnícím, rovněž ustanovením následných směrníc: 2004/108/ES, 2006/95/ES.
- DK** på eget ansvar, at produkt  
**Brændekløver ASP 4-370, ASP 5-520** (Seriennummer: se sidste side)  
stemmer overens med forskrifterne i de ovennævnte EF-direktiver samt med forskrifterne i følgende yderligere direktiver:  
2004/108/EF, 2006/95/EF.
- FIN** ilmoittaa täten yksinomaisella vastuulla, että tuote  
**Polttopuun halkaisukone ASP 4-370, ASP 5-520** (Sarjanumero: katso viimeinen sivu)  
on yhdenmukainen ylämainittujen EY-direktiivien määräysten kanssa sekä seuraavien direktiivien määräysten kanssa: 2004/108/EY,  
2006/95/EY.
- H** kizárolagos felelő séggel, hogy az alábbi termék  
**Tűzifa hasogató ASP 4-370, ASP 5-520 N** (Sorozatszám: lásd az utolsó oldalon)  
megfelel a fent nevezett EK irányelvek rendelkezéseinek, valamint a következő irányelvek rendelkezéseinek: 2004/108/EGK,  
2006/95/EK.

- HR** s punom odgovornošću izjavljujemo da je ovaj proizvod  
**Stroj za cijepanje ogrjevnog drveta ASP 4-370 , ASP 5-520** (Serijski broj: vidi posljednju stranicu)  
 usklađen s odredbama gore navedenih EU smjernica kao, kao i zahtjevima drugih dotičnih smjernica: **2004/108/EU, 2006/95/EU.**
- I** sotto la nostra responsabilità che il prodotto  
**Spaccalegna ASP 4-370, ASP 5-520** (Numero di serie: vedere ultima pagina)  
 è conforme alle disposizioni delle summenzionate Direttive CE, nonché i requisiti delle altre direttive pertinenti: **2004/108/CE, 2006/95/CE.**
- NL** in uitsluitende verantwoordelijkheid, dat het product  
**Brandhoutsplijter ASP 4-370, ASP 5-520** (Serienummer: zie laatste pagina)  
 aan de bepalingen van de boven vermelde EG-richtlijn alsook aan de bepalingen van de volgende verdere richtlijnen beantwoordt: **2004/108/EG, 2006/95/EG.**
- PL** oświadczamy, przyjmując na siebie wyłączną odpowiedzialność, że następujący produkt,  
**Łuparka do drewna ASP 4-370, ASP 5-520** (Numer seryjny: patrz ostatnia strona)  
 jest zgodny z postanowieniami dyrektyw Wspólnoty Europejskiej oraz następujących, innych dyrektyw: **2004/108/WE, 2006/95/WE.**
- RO** declarăm pe proprie răspundere că produsul  
**Mașina de despicat lemne de foc ASP 4-370, ASP 5-520** (Numărul de serie: vezi ultima pagină)  
 este conform cu prevederile directivelor numite mai sus cât și cerințelor altor reglementări aplicabile în vigoare: **2004/108/UE, 2006/95/UE.**
- S** med ensamtt ansvar att produkten  
**Vedklyv ASP 4-370, ASP 5-520** (Serienummer: se sista sidan)  
 är konform med bestämmelserna i ovan nämnda EG-direktiv, samt med bestämmelserna i dessa följande direktiv: **2004/108/EG, 2006/95/EG.**
- SK** na vlastnú zodpovednosť, že výrobok  
**Štiepačka palivového dreva ASP 4-370, ASP 5-520** (Seriové číslo: viz posledná strana)  
 zodpovedá daným požiadavkám ES smerníc a ustanoveniam následujúcich smerníc: **2004/108/ES, 2006/95/ES.**
- SLC** z izključno odgovornostjo, da je izdelek  
**Cepilnik drv ASP 4-370, ASP 5-520** (Serijska številka: glejte zadnjo stran)  
 v skladu z določili zgoraj navedene Direktive ES, kot tudi zahtevam drugih zadevnih pravilnikov: **2004/108/ES, 2006/95/ES**

- D** Folgende harmonisierte Normen wurden angewandt:  
**GB** Following harmonized standards have been applied:  
**F** Les normes harmonisées suivantes ont été appliquées:  
**BG** Приложени са следните хармонизирани стандарти:  
**CZ** Následující normy byly použity:  
**DK** Følgende harmoniserede standarder er anvendt:  
**FIN** Seuraavia harmonisoituja normeja on käytetty:  
**H** A következő harmonizált szabványokat alkalmaztuk:

- HR** Primijenjene su sljedeće harmonizirane norme:  
**I** Sono state applicate le seguenti norme armonizzate:  
**NL** De volgende geharmoniseerde normen werden toegepast:  
**PL** Zastosowane zostały następujące normy zharmonizowane:  
**RO** Au fost aplicate următoarele norme armonizate:  
**S** Följande passande normer har använts:  
**SK** Následujúce normy byly použité:  
**SLC** Uporabljeni so bili naslednjih harmonizirani standardi:

EN 609-1/A2:2009; EN 55014-1:2006; EN 55014-2:1997+A1; EN 61000-3-2:2006; EN 61000-3-11:2000

- D** Aufbewahrung der technischen Unterlagen:  
**GB** Keeping of technical documents at:  
**F** Conservation de la documentation technique:  
**BG** Техническата документация се съхранява в:  
**CZ** Uchování technických podkladů:  
**DK** Opbevaringssted for den tekniske dokumentation:  
**FIN** Teknisten asiakirjojen säilytys:  
**H** A műszaki dokumentumok a következő címen igényelhetők:

- HR** Pohrana tehničke dokumentacije:  
**I** Conservazione dei documenti tecnici:  
**NL** Bewaring van de technische documenten:  
**PL** Przechowywanie dokumentacji technicznej:  
**RO** Depozitarea documentelor tehnice:  
**S** Tekniska underlag förvaras hos:  
**SK** Archiv technické dokumentácie:  
**SLC** Shranjevanje tehnične dokumentacije:

ATIKA GmbH & Co. KG – Technisches Büro – Schinkelstr. 97 – 59227 Ahlen – Germany

Ahlen, 15.04.2010

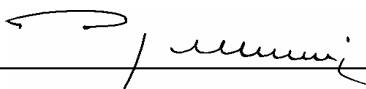
  
 A. Pollmeier, Geschäftsführung



**Ersatzteile – Spare parts – Pièces de rechange – Резервни части**  
**Náhradní díly – Reservdeler – Varaosat – Pótalkatrészek**  
**Rezervni dijelovi – Pezzi di ricambio – Reservdeler – Części zamienne**  
**Piese de schimb – Reservdeler – Náhradné diely – Nadomestni deli**

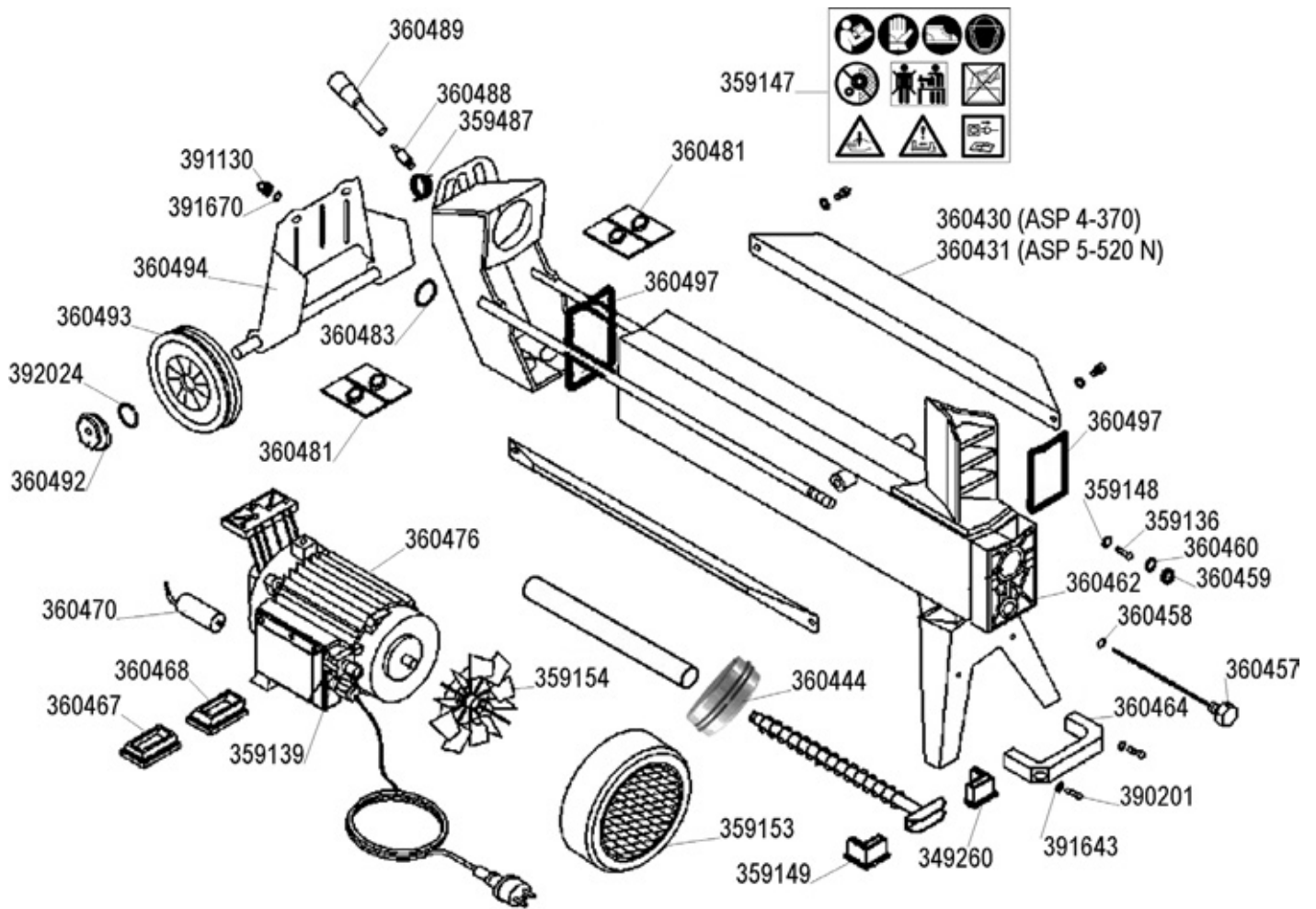

<b>D</b>	Seriennummer	<b>HR</b>	Serijski broj
<b>GB</b>	Serial number	<b>I</b>	Numero di serie
<b>F</b>	Numéro de série	<b>NL</b>	Seriennummer
<b>BG</b>	Сериен номер	<b>PL</b>	Numer seryjny
<b>CZ</b>	Seriové číslo	<b>RO</b>	Numărul de serie
<b>DK</b>	Serienummer	<b>S</b>	Serienummer
<b>FIN</b>	Sarjanumero	<b>SK</b>	Seriové číslo
<b>H</b>	Sorozatszám	<b>SLC</b>	Serijska številka



## **ATIKA GmbH & Co. KG**

Schinkelstr. 97, 59227 Ahlen •  
Postfach 21 64, 59209 Ahlen • Germany

Tel.: +49 (0) 23 82 / 8 92 - 0 • Fax: +49 (0) 23 82 / 8 18 12

E-mail: [info@atika.de](mailto:info@atika.de) • Internet: [www.atika.de](http://www.atika.de)