

**MODE D'EMPLOI** **BEDIENUNGSANLEITUNG**

**GEBRUIKSAANWIJZING**

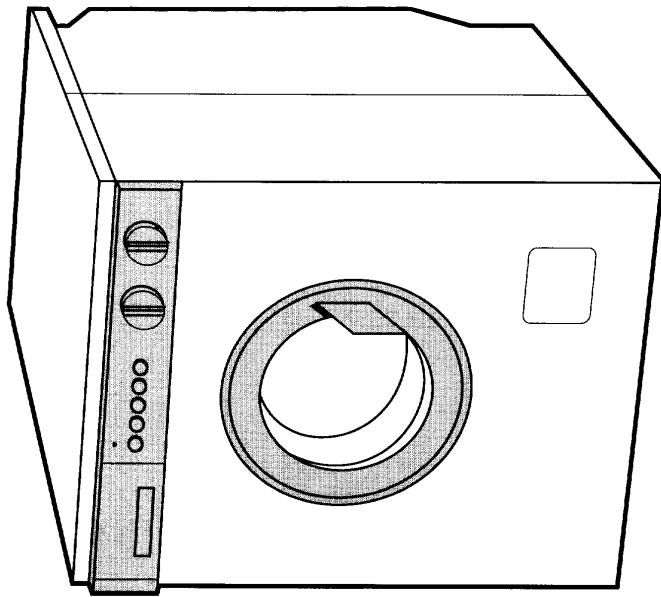

**MACHINE A LAYER  
WASCHMASCHINE  
WASAUTOMAAT**

**CS 9**

**CASTOR**

## CARACTERISTIQUES TECHNIQUES

DIMENSIONS	Largeur Hauteur Profondeur	60 cm 85 cm 42 cm
BRANCHEMENT ELECTRIQUE	Tension Puissance maximum absorbée	220-230 V - 50 Hz 2200 W (10A)
PRESSION DE L'EAU	Minimum Maximum	5 N/cm <sup>2</sup> 80 N/cm <sup>2</sup>
CHARGE MAXIMUM CONSEILLEE	Coton, lin Tissus synthétiques et délicats Laine	4,5 kg 2 kg 1 kg
VITESSE D'ESSORAGE	Maximum	650/900 t/min

Cet appareil est conforme à la directive CEE n° 87/308 du 2/6/87 relative à la suppression des interférences radio-électriques.

## TECHNISCHE DATEN

ABMESSUNGEN	Breite Höhe Tiefe	60 cm 85 cm 42 cm
ELEKTRISCHER ANSCHLUSS	Stromspannung Wattaufnahme max.	220-230V - 50Hz 2200 W (10A)
WASSERDRUCK	Minimum Maximum	5 N/cm <sup>2</sup> 80 N/cm <sup>2</sup>
MAXIMALES FASSUNGSVERMÖGEN	Baumwolle, Leinen Synthetika, Feinwäsche Wolle	4,5 kg 2 kg 1 kg
SCHLEUDERDREHZAHL	Maximum	650/900 U/min.

Dieses Gerät entspricht der EWG-Richtlinie Nr. 87/308 vom 2/6/87 bezüglich Funkentstörung.

## Garantie uitsluitingen

- 8 Het kosteloos uitvoeren van herstel- en/of vervangingswerkzaamheden, zoals bedoeld in de betreffende hieraan voorafgaande punten, is niet van toepassing indien:
- geen aankoopnota, of kwitantie, waaruit tenminste de aankoopdatum en de identifikatie van het apparaat blijkt, getoond kan worden of meegezonden werd;
  - het apparaat voor andere, of ook voor andere dan huishoudelijke doeleinden, waarvoor het apparaat bestemd is, gebruikt wordt;
  - het apparaat niet volgens de aanwijzingen in het installatievoorschrift of de gebruiksaanwijzing geïnstalleerd, bediend, behandeld of gebruikt wordt.
  - het apparaat op ondeskundige wijze door daartoe niet bevoegde personen hersteld of gewijzigd werd.

## Belangrijk advies

De konstruktie van dit apparaat is zodanig, dat de veiligheid daarvan gewaarborgd is. Ondeskundige reparaties kunnen echter de veiligheid in gevaar brengen. Terwille van de veiligheid, en ook om mogelijke schade te voorkomen, is het raadzaam dat reparaties uitsluitend worden verricht door personen die daarvoor de vereiste vakbekwaamheid bezitten. Wij adviseren u herstel-en/of controlewerkzaamheden door uw vakhandelaar of ELGROEP SERVICE te laten uitvoeren en uitsluitend originele DISTRIPARTS onderdelen te laten plaatsen.

8a Indien het apparaat zodanig ingebouwd, ondergebouwd, opgehangen of geplaatst is dat de benodigde tijd voor het uit- en inbouwen meer dan dertig minuten bedraagt, dan worden de hierdoor ontstane extra kosten aan de eigenaar in rekening gebracht.

8b Schade ontstaan door het, met toestemming van de eigenaar, op abnormale wijze uit- of inbouwen van een apparaat, kan niet op de fabrikant of haar servicedienst verhaald worden.

8c Beschadigingen, zoals krassen, deuken of breuk van uit- of afneembare delen, welke niet ten tijde van de aflevering ter kennis van de fabrikant gebracht worden, vallen niet onder garantie.

## Belgique



### Appareils ménagers

Bergensesteenweg 719  
1520 Halle (Lembeek)  
Dépannages à domicile:  
Tél. 02-3630444  
Fax 02-3630400  
Pièces détachées:  
Tél. 02-3630555  
Fax 02-3630500  
Télex: 22915. eluxbe



DISTRI  
PARTS

## Belgien



### Haushaltgeräte

Bergensesteenweg 719  
1520 Halle (Lembeek)  
Kundendienst:  
Tel. 02-3630444  
Fax 02-3630400  
Ersatzteile:  
Tel. 02-3630555  
Fax 02-3630500  
Telex: 22915. eluxbe

## België



### Huishoudapparaten

Bergensesteenweg 719  
1520 Halle (Lembeek)  
Thuisherstellingen:  
Tel. 02-3630444  
Fax 02-3630400  
Wisselstukken:  
Tel. 02-3630555  
Fax 02-3630500  
Telefax: 22915. eluxbe



DISTRI  
PARTS

## Nederland



### Huishoud Sector

Vennootsweg 1  
Postbus 120  
2400 AC Alphen aan den Rijn  
Storingmeldingen:  
01720-80300  
Onderdelenverkoop:  
01720-80400  
Telefax : 39906 elgrp  
Telefax: 01720-80366

1

2 3 4 5 6 7

8 9

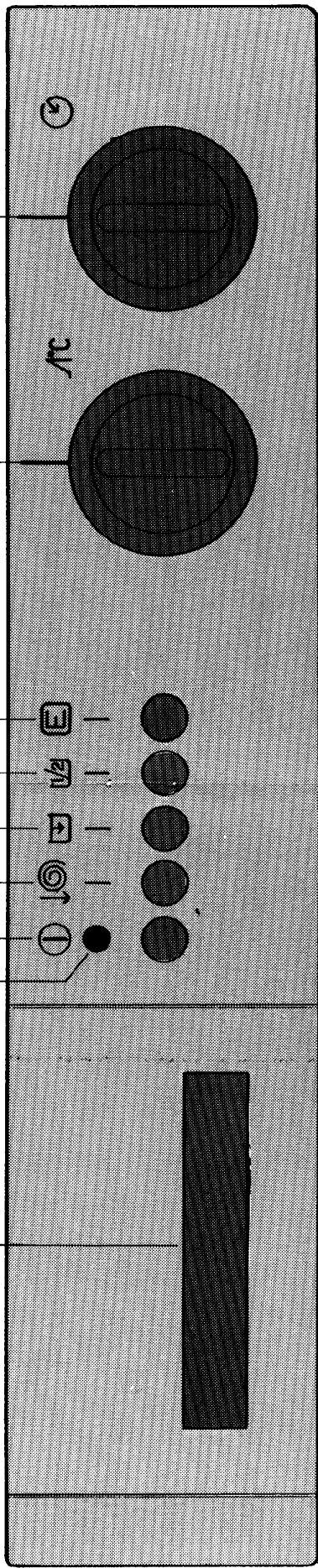

### LE TABLEAU DE COMMANDE

1. Tiroir du détersif
2. Voyant
3. Touche «marche-arrêt»
4. Touche «réduction essorage»
5. Touche «arrêt cuve pleine d'eau»
6. Touche «demi-charge»
7. Touche «économie»
8. Bouton du thermostat réglable
9. Bouton du programmeur

### DIE BEDIENUNGSBLENDE

1. Waschmittelbehälter
2. Kontrollampe
3. EIN/AUS-Taste
4. Taste für reduzierte Schleuderdrehzahl
5. Spülstop-Taste
6. Taste f. halbe Füllmenge
7. Spar-Taste
8. Thermostat-Drehknopf
9. Programmwahlschalter

### BEDIENINGSPANEEL

1. Wasmiddelbakje
2. Kontrollelampje
3. AAN/UIT-toets
4. Toets voor gereduceerd centrifugeertoerental
5. Spoelstop-toets
6. Halve-ladingtoets
7. Spaar-toets
8. Temperatuurregelaar
9. Programmaknop

### LES SYMBOLES

- U pré-lavage
- W lavage
- W ringage
- W vidange
- W essorage
- stop
- \* lavage à froid
- W bref essorage
- W arrêt «cuve pleine d'eau»
- W réduction essorage
- W thermostat
- W programmeur
- W programmes énergiques
- W programmes délicats

### DIE SYMBOLE

- U Vorwäsche
- W Hauptwäsche
- W Spülen
- W Abpumpen
- W Schleudern
- stop
- \* Kaltwäsche
- W Kurzschleudern
- W Spülstop
- W Reduzierte Schleuderdrehzahl
- W Thermostat
- W Programmwähler
- W Normalprogramme
- W Schonprogramme

### DE SYMBOLEN

- U voorwas
- W hoofdwas
- W spoelen
- W afpompen
- W centrifugeren
- stop
- \* koud wassen
- W kort centrifugeren
- W Spoelstop
- W Gereduceerd centrifugeertoerental
- W Temperatuurregelaar
- W Programmaknop
- W Normalwasprogramma's
- W Fijnwasprogramma's

## TABLE DES MATIERES

Page 3	Votre machine
Page 4	Le tableau de commande
Page 6	Caractéristiques techniques
Page 8	Avvertissements
Page 9	Instructions pour l'installation
Page 12	Instructions pour l'utilisation des commandes
Page 14	Les programmes de lavage
Page 16	Emploi du détergent et des additifs
Page 18	Lavage par exemple de 4 kg de coton blanc à 95°C
Page 20	Lavage par exemple de 2 kg de tissu synthétique fragile à 40°C
Page 22	Conseils pour le lavage
Page 24	Entretien
Page 25	Nettoyage du filtre
Page 26	En cas de panne...
Page 28	Garantie

## INHALT

Seite 3	Ihr Gerät
Seite 5	Die Bedienungsblende
Seite 6	Technische Daten
Seite 30	Wichtige Hinweise
Seite 31	Hinweise für die Installation
Seite 34	Hinweise für die Benutzung der Bedienelemente
Seite 36	Die Waschprogramme
Seite 38	Einfüllen des Waschmittels und der flüssigen Spezialmittel
Seite 40	Sie waschen zum Beispiel 4 kg weisse Baumwolle bei 95°C
Seite 42	Sie waschen zum Beispiel 2 kg Feinwäsche bei 40°C
Seite 44	Ratschläge zum Waschen
Seite 46	Pflege und Instandhaltung
Seite 47	Reinigung des Flusensiebs
Seite 48	Falls irgendetwas nicht funktioniert

## VOTRE MACHINE

- 1 Tirour détersif
- 2 Tableau de commande
- 3 Lampe-témoin hublot
- 4 Poignée hublot
- 5 Filtre de vidange
- 6 Vérins réglables
- 7 Tuyau d'arrivée d'eau
- 8 Câble d'alimentation avec fiche
- 9 Tuyau de vidange
- 10 Vis de sécurité transport

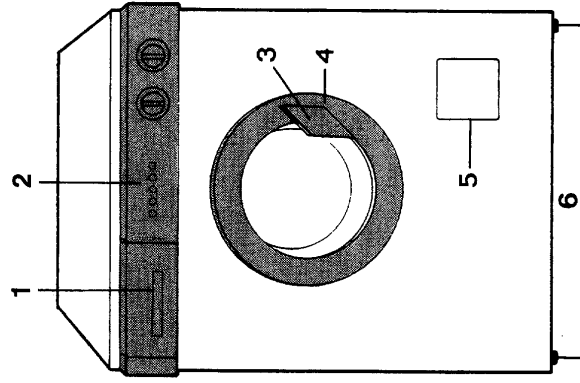

## UW TOESTEL

- 1 Wasmiddelbakje
- 2 Bedieningspaneel
- 3 Deur-Kontrôlelampje
- 4 Deurvergrendeling
- 5 Afvoerfilter
- 6 Stelvoetjes
- 7 Watertoevoerslang
- 8 Stroomtoevoersnoer (met stekker)
- 9 Waterafvoerslang
- 10 Schroeven transportbeveiliging

## IHR GERÄT

- 1 Waschmittelbehälter
- 2 Bedienungsblende
- 3 Tür-Kontrollampe
- 4 Griff der Einfülltür
- 5 Flusensieb
- 6 Verstellbare Einschraubfüsse
- 7 Einlaufschlauch
- 8 Stromkabel mit Stecker
- 9 Ablaufschlauch
- 10 Sicherheitsschrauben für den Transport

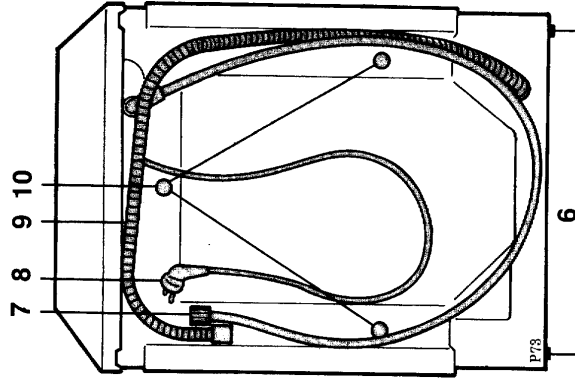

## INHOUD

Bladzijde 3	Uw toestel
Bladzijde 5	Bedieningspaneel
Bladzijde 7	Technische gegevens
Bladzijde 50	Waarschuwingen
Bladzijde 51	Instructies voor de installatie
Bladzijde 54	Instructies voor het gebruik van de bedieningselementen
Bladzijde 56	Wasprogramma's
Bladzijde 58	Gebruik van was- en nabehandelingmiddelen
Bladzijde 60	U wast bijvoorbeeld 4 kg katoenen witgoed op 95°C
Bladzijde 62	U wast bijvoorbeeld 2 kg fijne synthetica op 40°C
Bladzijde 64	Algemene wasadviezen
Bladzijde 66	Onderhoud
Bladzijde 67	Schoonmaken van het filter
Bladzijde 68	Eenvoudige storingen
Bladzijde 70	Garantie

## GARANTIEBEPALINGEN EN SERVICE

Bij aanspraak op kosteloos herstel dient het origineel van de betreffende aankoopnota, of kwitantie te worden getoond of meegezonden.

### Algemene garantiebepalingen

1 De fabrikant verleent een jaar garantie op het op de bijbehorende koopnota vermelde apparaat, gerekend vanaf de koopdatum. Indien zich binnen deze periode een storing voordoet, welke het gevolg is van materiaal-en/of constructiefouten, heeft de koper het recht op kosteloos herstel.

1a Voor stofzuigers, bedoeld voor huishoudelijk gebruik, geldt een algemene garantie-periode van twee jaar. Accessoires zijn aan directe slijtage onderhevig, deze verbruiksartikelen zijn derhalve van garantie uitgesloten.

2 De fabrikant verleent een jaar garantie op door haar servicedienst uitgevoerde herstelwerkzaamheden en het daarbij nieuw aangebrachte materiaal, gerekend vanaf de hersteldatum. Indien zich binnen deze periode een storing voordoet, welke het directe gevolg is van de uitgevoerde herstelwerkzaamheden of het daarbij nieuw aangebrachte materiaal, heeft de koper het recht op kosteloos herstel. Door de uitvoering van herstelwerkzaamheden wordt de algemene garantieperiode, welke het gehele apparaat omvat, niet verlengd.

3 Servicebezoeken aan huis worden alleen gebracht voor grote, moeilijk transporteerbare apparaten, per definitie: wasautomaten, trommeldroogautomaten, afwasautomaten, koelkasten, diepvrieskasten/-kisten, ovens, fornuizen en inbouwapparaten.

5 Alle niet onder punt 3 en 3a genoemde apparaten, alsmede apparaten welke wel de betreffende functionele kenmerken bezitten maar daarnaast juist bedoeld zijn voor gemakkelijk transport, dienen franco aan het adres van de servicedienst verzonden of aangeboden te worden. Binnen de algemene garantieperiode vindt terugzending voor rekening van de fabrikant plaats.

6 Indien een onder de algemene garantieperiode vallend defect aan een apparaat niet meer hersteld kan worden, vindt kosteloze vervanging van het apparaat plaats. Indien een onder de algemene garantieperiode vallend defect aan een apparaat niet meer hersteld kan worden, vindt kosteloze vervanging van het apparaat plaats.

7 Voor koel/vries-motorkompressoren (exklusief startrelais en motorbeveiliging) geldt een aflopende garantieperiode, in gelijke percentages van twintig procent per jaar, van vijf jaar na koopdatum van het op de bijbehorende koopnota vermelde apparaat, met inachtnaam van volledig kosteloos herstel binnen de algemene garantieperiode. Na de algemene garantieperiode worden de bezoek-, arbeidsloon- en bijkomende materiaalkosten in rekening gebracht.

Indien, naar het oordeel van de fabrikant, het apparaat zoals bedoeld onder punt 3 naar haar serviceverplaats getransporteerd moet worden, dan geschiedt dit transport op de wijze en voor rekening en risico van de fabrikant.

Indien, naar het oordeel van de fabrikant, het apparaat zoals bedoeld onder punt 3 naar haar serviceverplaats getransporteerd moet worden, dan geschiedt dit transport op de wijze en voor rekening en risico van de fabrikant.

Indien, naar het oordeel van de fabrikant, het apparaat zoals bedoeld onder punt 3 naar haar serviceverplaats getransporteerd moet worden, dan geschiedt dit transport op de wijze en voor rekening en risico van de fabrikant.

## TECHNISCHE GEGEVENS

AFMETINGEN	Breedte	60 cm
	Hoogte	85 cm
	Diepte	42 cm
ELEKTRISCHE AANSLUITING	Netspanning	220-230 V - 50 Hz
	Max stroomsterkte	2200 W (10A)
	Minimum	5 N/cm <sup>2</sup>
WATERLEIDINGDRUKGRENZEN	Minimum	80 N/cm <sup>2</sup>
	Maximum	
MAXIMUM AANGERADEN BELADING	Katoen, linnen	4,5 kg
	Synthetica, fijnwas	2 kg
	Wol	1 kg
CENTRIFUGEERTOERENTAL	Maximum	650/900/min.

Dit apparaat voldoet aan de EEG-richtlijn 87/308 van 2/6/87 met betrekking tot de radio-ontstoring.

Il est très important que cette notice d'utilisation soit gardée avec l'appareil pour toute future consultation. Si cet appareil devait être vendu ou transféré à une autre personne, assurez-vous que la notice d'utilisation suive l'appareil, de façon à ce que le nouvel utilisateur puisse être mis au courant du fonctionnement de celui-ci et des avertissements relatifs. Ces avertissements ont été rédigés pour votre sûreté et pour celle d'autrui. Nous vous prions donc de bien vouloir les lire attentivement avant d'installer et d'utiliser l'appareil.

- ▲ Cet appareil a été conçu pour être utilisé par des adultes. Veillez donc à ce que les enfants n'y touchent pas ou qu'ils ne l'utilisent pas comme un jouet.
- ▲ Il est dangereux de modifier ou d'essayer de modifier les caractéristiques de cet appareil.
- ▲ Une éventuelle modification à l'installation électrique de votre maison qui devait être nécessaire pour l'installation de l'appareil ne devra être effectuée que par du personnel qualifié.
- ▲ Tous travaux hydrauliques nécessaires à l'installation de l'appareil ne seront confiés qu'à un plombier qualifié.
- ▲ Pour d'éventuels dépannages adressez-vous à un service après-vente autorisé et n'exigez que des pièces détachées originales.
- ▲ Assurez-vous, après avoir installé l'appareil, que celui-ci ne repose pas sur le câble d'alimentation.
- ▲ Débranchez toujours la prise de courant et fermez le robinet de l'appareil.
- ▲ Ne surchargez pas l'appareil. Suivez les instructions données dans la notice d'utilisation.
- ▲ Contrôlez toujours, avant d'ouvrir le hublot, que l'eau ait été évacuée. Dans le cas contraire effectuez la vidange suivant les indications de la notice d'utilisation.
- ▲ Cet appareil est lourd. Faites attention lors du déplacement.
- ▲ Les pièces de monnaie, épingles de sûreté, broches, vis, etc. qui sont restés dans le linge peuvent provoquer des dommages irréparables.
- ▲ Les articles détachés à l'essence, à l'alcool, au trichloréthylène, etc. ne doivent pas être mis dans un lave-linge. Si de tels détachants sont utilisés avant le lavage en machine, il faudra attendre que le fluide se soit évaporé avant d'introduire les articles dans l'appareil.
- ▲ Groupez les petits articles, tels que chaussettes, ceintures, etc. dans un petit sac de toile ou une tate. Cela dans le but d'éviter que ces pièces ne puissent se glisser entre le panier et la cuve.
- ▲ N'utilisez que la quantité de produit assouplissant indiquée par le fabricant. Une quantité excessive pourrait endommager le linge.
- ▲ Les petits animaux domestiques ont l'habitude de se glisser dans le tambour du lave-linge. Contrôlez le tambour de votre machine avant de mettre l'appareil en fonction.
- ▲ Avant de sélectionner un programme ou de changer un programme en cours il faut débrancher l'appareil en appuyant sur la touche MARCHE/ARRÊT.
- ▲ En cas de panne, n'essayez pas de réparer l'appareil vous-même. Les réparations effectuées par du personnel non qualifié peuvent provoquer des dommages. Contactez le service après-vente le plus proche et n'exigez que des pièces détachées originales.

## ■ STORING

■ ER STROOMT WATER UIT DE MACHINE - DE MACHINE LOOPT OVER

## ● OORZAAK

- Teveel wasmiddel
- Het wasmiddel is niet geschikt
- De klemring van de toevoerslang zit los
- Het wasmiddelbakje of de houder is verstopt
- Het stroomende van de afvoerslang is niet correct bevestigd aan de afvoer

## ▶ OPLOSSING

- ▶ Doe minder wasmiddel in het vakje
- ▶ Gebruik uitsluitend een machinewasmiddel
- ▶ Schroef de klemring aan (zie bladzijde 52)
- ▶ Maak het wasmiddelbakje en de houder schoon (zie bladzijde 66)
- ▶ Bevestig het stroomende van de afvoerslang correct

■ DE MACHINE DREUNT OF IS ERG LUIDRUCHTIG

- De transportbeveiliging werd niet verwijderd
- De machine staat niet waterpas
- De machine staat tegen de muur of tegen andere meubels aan
- Het wasgoed is niet goed verdeeld in de trommel

■ DE VULDEUR GAAT NIET OPEN

- De automatische vergrendeling houdt de deur gesloten

**Indien u er niet in slaagt de storing zelf te lokaliseren en te verhelpen, wendt u zich het best tot het dichtst bijzijnde Centrum van onze Technische Dienst. Geef hierbij steeds nauwkeurig aan de aard van de storing, het model van uw toestel (Mod.), het productienummer (Prod. No.) en het serienummer (Ser. No.). Deze inlichtingen vindt u op het typeplaatje van uw machine.**

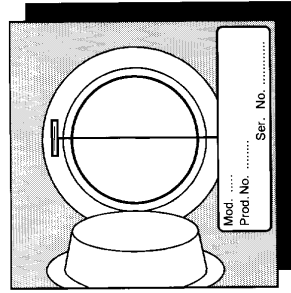

**S**ommige storingen worden veroorzaakt door nalatigheden bij het onderhoud of door versrooidheid. U kunt ze dan ook makkelijk zelf lokaliseren en verhelpen, zonder een beroep te doen op iemand van de Technische Dienst.

## ■ STORING

### ● OORZAAK

### ► OPLOSSING

- |   |   |   |
|---|---|---|
| <p>■ <b>DE WASAUTOMAAT BEGINT NIET TE WERKEN</b><br/>(het controlelampje is uit)</p> <p>(het controlelampje is aan)</p> | <ul style="list-style-type: none"> <li>● De AAN/UIT-toets is niet ingedrukt</li> <li>● De vuldeur is niet gesloten</li> <li>● De stekker zit niet in het stopcontact</li> <li>● Er zit geen spanning op het stopcontact</li> <li>● Vervang de kapotte zekering</li> <li>● Raadpleeg een bekwaam electricien</li> <li>● Druk de programmaknop in en draai hem nauwkeurig op de gewenste stand</li> <li>● Er is geen water</li> </ul> | <ul style="list-style-type: none"> <li>► Druk de toets in</li> <li>► Sluit de vuldeur</li> <li>► Stop de stekker in het stopcontact</li> <li>► Vervang de kapotte zekering</li> <li>► Raadpleeg een bekwaam electricien</li> <li>► Druk de programmaknop in en draai hem nauwkeurig op de gewenste stand</li> <li>► Zie de oplossing van de storing: «DE MACHINE NEEMT GEEN WATER OP».</li> </ul> |
| <p>■ <b>DE MACHINE NEEMT GEEN WATER OP</b></p>  | <ul style="list-style-type: none"> <li>● De kraan is niet opgedraaid</li> <li>● De kraan geeft geen water</li> <li>● Er zit een knik in de toevoerslang</li> <li>● Er zit niet genoeg druk op het water</li> <li>● Het toevoerfiltertje is verstopt</li> </ul>  | <ul style="list-style-type: none"> <li>► Draai de kraan open</li> <li>► Wacht totdat de waterleidingsmaatschappij het defect hersteld heeft</li> <li>► Haal de knik uit de toevoerslang</li> <li>► Raadpleeg, indien dit vaak voorkomt, een bekwaam loodgieter</li> <li>► Maak het filtertje schoon (zie bladzijde 67)</li> </ul>   |
| <p>■ <b>DE MACHINE BLIJFT WATER OPNEMEN EN DAT STROOMT ER DOOR DE AFVOERSLANG WEER UIT</b></p>                          | <ul style="list-style-type: none"> <li>● Het stroomende van de afvoerslang bevindt zich op een te laag punt</li> <li>● Het stroomende ligt in het water</li> <li>● De vaste afvoer krijgt geen lucht</li> </ul>   | <ul style="list-style-type: none"> <li>► Hang het slangeinde op de correcte hoogte op (tussen 60 en 90 cm)</li> <li>► Het uiteinde van de afvoerslang mag NIET in het water liggen</li> <li>► Raadpleeg een bekwaam loodgieter</li> </ul>   |
| <p>■ <b>DE MACHINE POMPT OF CENTRIFUGEERT NIET</b></p>  | <ul style="list-style-type: none"> <li>● De toets  is ingedrukt</li> <li>● Het afvoerfilter is verstopt</li> <li>● Er zit een knik in de afvoerslang</li> <li>● De afvoer is verstopt</li> <li>● Het verlengstuk van de afvoerslang is niet geschikt</li> </ul>  | <ul style="list-style-type: none"> <li>► Druk de toets nogmaals in of stel het afpomprogramma in</li> <li>► Maak het filter schoon (zie bladzijde 67)</li> <li>► Haal de knik uit de afvoerslang</li> <li>► Raadpleeg een bekwaam loodgieter</li> <li>► Volg de aanwijzingen van bladzijde 52 nauwgezet op</li> </ul>   |

## ATTENTION

Avant de mettre en marche la machine, il est indispensable d'enlever les dispositifs de sécurité pour le transport en opérant de la façon suivante:

## REMARQUE

Il est conseillé de conserver tous les dispositifs de sécurité pour le transport: ceux-ci devront être remontés en cas de transferts futurs de l'appareil.

### 1

Dévisser à l'aide d'une clé la vis arrière droite.

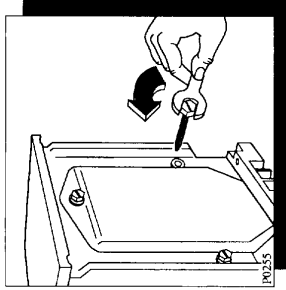

### 2

Coucher l'appareil sur le dos en faisant attention à ne pas écraser les tuyaux.

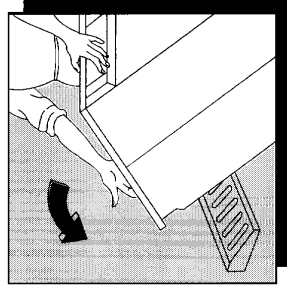

### 3

Enlever le bloc de la polystyrène du fond de la machine.

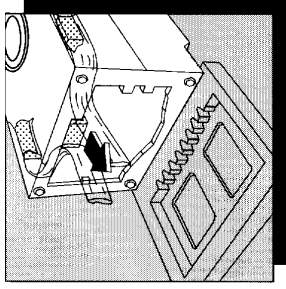

### 4

Extraire avec beaucoup de soin le sachet droit en nylon, en le tirant vers le centre de l'appareil.

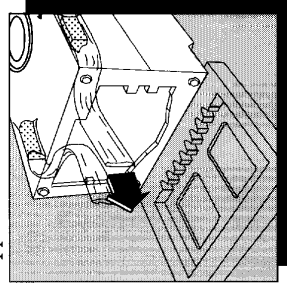

### 5

Extraire de la même façon le sachet gauche.

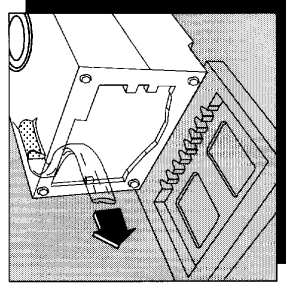

### 6

Enlever le socle en polystyrène, remettre la machine debout et dévisser les 2 autres vis à l'arrière.

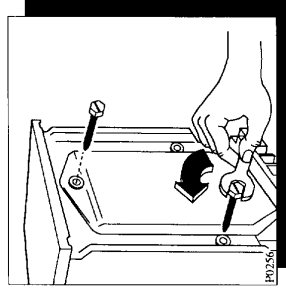

### 7

Enlever les 3 goujons en plastique.

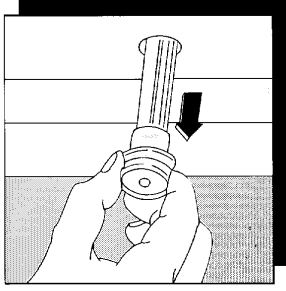

### 8

Boucher les 3 trous restés libres avec les 3 caches en plastique que vous trouverez à l'arrière de la machine.

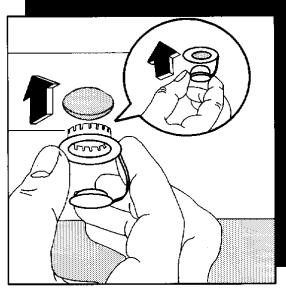

# INSTRUCTIONS POUR L'INSTALLATION

9

Placer le lave-linge sur un sol plat et dur sans qu'il touche le mur, les meubles ou autre objet. Le lave-linge doit se trouver à proximité d'un robinet pour le changement de l'eau, d'une baignoire ou

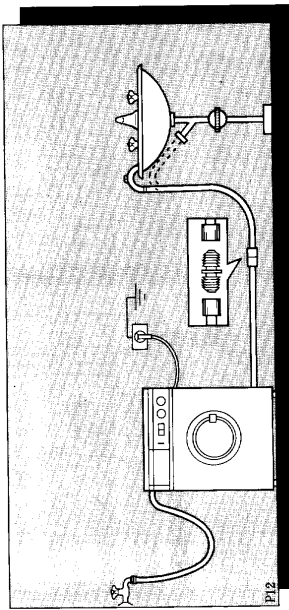

10

Brancher le tuyau d'arrivée de l'eau à un robinet avec extrémité fileté au pas de gaz de 3/4" après avoir introduit dans l'embout le filtre fourni avec la machine.

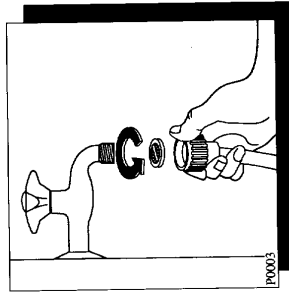

11

Orienter correctement le tuyau en dévissant la bague de serrage. La revisser pour éviter les fuites d'eau.

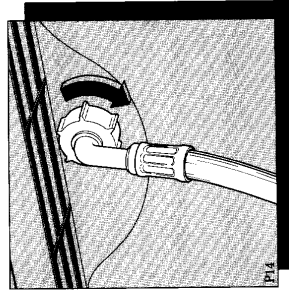

12

Accrocher l'extrémité du tuyau de vidange sur le bord de la baignoire ou du lavabo. Placer la sortie du tuyau à une hauteur comprise entre 60 et 90 cm. La rallonge éventuelle du tuyau de vidange ne doit pas dépasser 180 cm de longueur et doit avoir le même diamètre interne que le tuyau original du lave-linge. Suivant l'emplacement du lavabo ou de la baignoire par rapport à l'appareil, le tuyau de vidange peut être orienté soit à droite, soit au centre, soit à gauche. Pour maintenir l'extrémité du tuyau de vidange en position recourbé, utiliser le support spécial en plastique fourni avec la machine qui peut être fixé au mur. Il permet de maintenir le tuyau dans la bonne position et empêche à celui-ci de se décrocher durant les phases de rinçage avec tous les dommages inhérents aux inondations que cet inconvénient ne manquerait de provoquer.

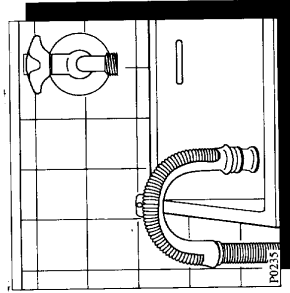

## HET AFVOERFILTER

Een schoon filter is noodzakelijk voor een optimale werking van de wasautomaat. Het filter vangt rafels of kleine voorwerpen op die per vergissing zijn meegewassen. Het filter moet daarom regelmatig gereinigd worden.

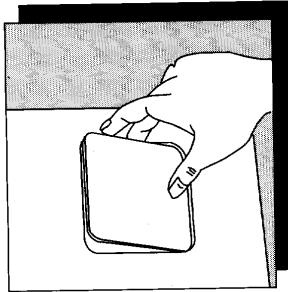

Open het filterdekseL.

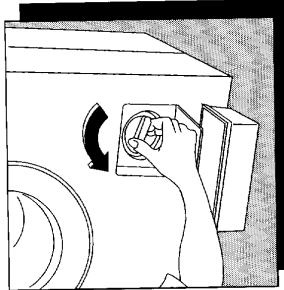

Schroef het filter los.

## HET TOEVOERFILTERTJE

Wanneer u merkt dat de machine langer over het wateropnemen gaat doen, verdient het aanbeveling om het toevoerfiltertje te controleren op verstopping.

Daartoe draait u eerst de kraan dicht en vervolgens draait u de slangwartel van de kraan af.

Trekt u met een platbektang het filtertje uit z'n behuizing.

Met een borstelje reinigen en weer terugplaatsen.

Draai de wartel weer stevig op de kraan.

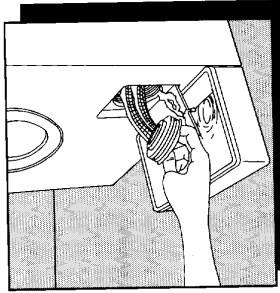
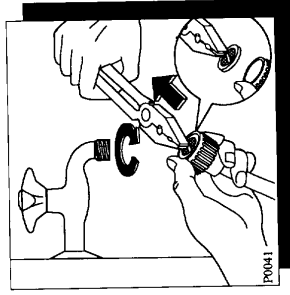

Haal het filter uit de houder.

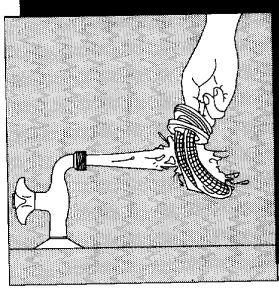

Reinig het zorgvuldig onder de snelstromende kraan.



Om goede wasresultaten en een perfecte werking van de wasautomaat te waarborgen, is het noodzakelijk af en toe kleine onderhoudswerken uit te voeren.

### **BELANGRIJK**

Neem altijd eerst de stekker uit het stopcontact vooraleer u aan enig onderhoudswerk begint.

### **DE KALKAFZETTING**

Leidingwater is meestal kalkhoudend. Daarom is het raadzaam af en toe een beetje onthardingsmiddel bij het waspoeder in het vakje **U** te doen. Dit is vaker nodig in het geval van hard water. Zo wordt kalkafzetting tegengegaan.

### **NA ELKE WASBEURT**

Laat de vuldeur een tijdje openstaan. Zo vermijdt u dat er binnenin de trommel schimmel of onaangename geuren ontstaan.

### **SCHOONMAKEN**

#### **VAN DE BUITENKANT**

Gebruik uitsluitend zeepwater en zeem zorgvuldig droog.

### **SCHOONMAKEN**

#### **VAN HET**

#### **WASMIDDELBAKJE**

Het wasmiddel- en nabehandlingsmiddelbakje dienen af en toe te worden schoongemaakt.

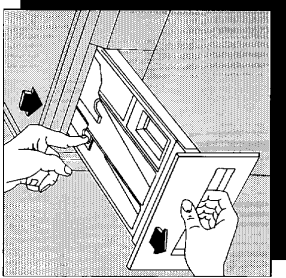

Trek het bakje uit het machinefront en reinig het onder de snelstromende kraan. De bovenkant van het nabehandlingsmiddelvakje zit los; dit maakt het schoonmaken gemakkelijker.

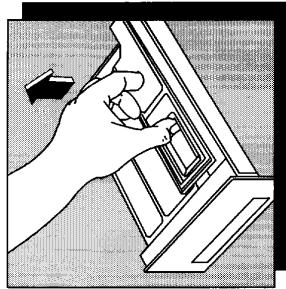

### **SCHOONMAKEN**

#### **VAN DE HOUDER VAN**

#### **HET WASMIDDELBAKJE**

Haal het wasmiddelbakje weg. Verwijder met een borsteltje zeepresten uit de houder van het bakje. Maak ook de bovenkant schoon!

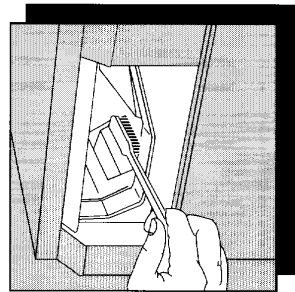

Plaats het bakje weer in de houder en laat de machine een keer spoelen zonder belading.

### **VOORZORGS-**

### **MAATREGELLEN BIJ**

### **VRIESTEMPERATUREN**

Indien de wasautomaat wordt blootgesteld aan temperaturen onder 0°C moeten enkele voorzorgsmaatregelen worden getroffen.

- Draai de waterkraan dicht en schroef de toevoerslang los.
- Stel een willekeurig wasprogramma in en zet de machine enkele seconden lang aan.
- Leg het uiteinde van de afvoerslang in een kom en laat de machine enkele seconden lang afpompen.
- Controleer, wanneer u de wasautomaat opnieuw wil gebruiken, of de omgevingstemperatuur hoger dan 0°C is.

### **13**

#### **Branchement électrique**

Avant d'introduire la fiche dans la prise de courant, contrôler que:

- 1 - la tension d'alimentation de l'installation électrique est conforme à la valeur indiquée dans les caractéristiques techniques;
- 2 - le compteur, les fusibles, la ligne d'alimentation et la prise de courant sont calibrés pour supporter la charge maximum requise.

S'assurer que la fiche et la prise sont compatibles sans avoir besoin de réducteurs, multiprises et adaptateurs variés. Le cas échéant, faire changer la prise de l'installation avec une du type qui convient.

Les normes de prévention des accidents prévoient pour l'appareil le branchement avec une prise de terre efficace.

Le Fabricant décline toute responsabilité en cas d'accident provoqué par la non observation de ces prescriptions.

### **14**

Mettre la machine de niveau dans la position choisie en vissant ou en dévissant les vérins d'appui. Une mise de niveau précise évite les vibrations, les bruits et les déplacements de la machine durant le fonctionnement.

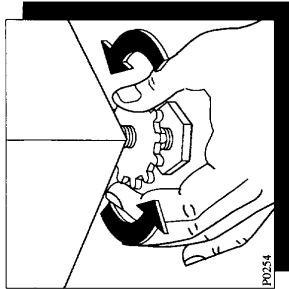

Après la mise de niveau, bloquer les vérins en serrant les bagues. Utiliser à cet effet un tournevis.

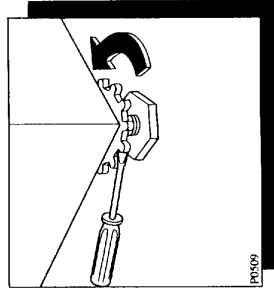

### **15**

#### **NOTA BENE**

L'installation et en particulier le branchement hydraulique et électrique doivent être exécutés par des personnes compétentes ou des techniciens qualifiés.



- Stop niet teveel wasgoed ineens in uw wasautomaat. Weeg de lading de eerste keren dat u de machine gebruikt. Om een idee te geven volgt hier een lijst van de meest gewone stukken en hun gemiddelde gewicht.

bedlaken	700-1000 gr.
sloop	100- 200 gr.
tafellaken	400- 500 gr.
servet	50- 100 gr.
keukendoek	70- 120 gr.
linnen handdoek	100- 150 gr.
badstof handdoek	150- 250 gr.
badlaken	700-1000 gr.
badmantel	1000- 1500 gr.
overhemd	200- 300 gr.
damesschoort	150- 200 gr.

- Stop afwisselend een groot en een klein stuk wasgoed losjes in de trommel.
- Verdeel het wasgoed naargelang het soort weefsel, de kleurvastheid en naargelang hoe vuil het is.
- Was geen gescheurde of niet gezoomde stukken die zouden kunnen rafelen.
- Verwijder voortijds achtergebleven kleine voorwerpen (muntstukken, sleutels, schroeven enz.) uit borst- en broekzakken.
- Haal de haakjes van de gordijnen en vitrages voor u deze in de machine stopt.



- Sluit drukknoppen, rits-sluitingen en naai loshangende knopen eerst aan.
- Was nieuw gekleurd goed eerst een paar maal apart.
- Indien voor verschillende stukken wasgoed een andere wastemperatuur voorzien is, dan dient u de laagste temperatuur te kiezen.
- Was witgoed apart.
- Stop kleine stukken (zakdoeken, linten, sokken enz.) in een wit linnen zakje.
- Gebruik uitsluitend machinewasmiddelen van goede kwaliteit.
- Gebruik de juiste dosis wasmiddel.

- Was wol uitsluitend met een kleine dosis neutraal wasmiddel.
- Bleekwater is een sterk bijtend middel: gebruik het met omzichtigheid en houd het buiten het bereik van kinderen.
- "Moeilijke vlekken" zoals die van vruchten, wijn, gras, roest enz. kunnen beter op voorhand worden behandeld met speciale producten die in de handel te verkrijgen zijn. Soms is het raadzaam de vlek goed in te zepen voordat u het wasgoed in de machine stopt.
- Alleen wol met het etiket "Zuiver scheerwol - machine-wasbaar, krimpt niet" mag in de wasautomaat gewassen worden met het speciale programma. Andere wol wast u beter met de hand of laat u chemisch reinigen.

## MISE EN MARCHÉ

- Après avoir chargé le linge et versé la lessive et les additifs dans les bacs respectifs, avant de mettre la machine en marche contrôler que:
- l'appareil est branché
  - le robinet d'arrivée de l'eau est ouvert
  - le tuyau de vidange est bien placé
  - le hublot et le tiroir du détergifsont bien fermés.
- Choisir la température de lavage avec le bouton du thermostat réglable.
- Enfoncer la(les) touche(s) désirée(s).
- Choisir ensuite le programme désiré en enfonçant et en tournant le bouton du programmeur vers la droite.
- A ce point, pour faire partir le programme, il suffit de presser la touche . Le voyant s'allume et le programme commence.

## ARRÊT (STOP)

- Quand le programme est terminé, le bouton du programmeur se porte en position «I» et la machine s'arrête automatiquement.
- Lorsqu'on a enfoncé la touche , avant d'ouvrir le hublot, il faut vidanger l'eau restée dans la cuve en pressant à nouveau la même touche ou en choisissant le programme «N» ou «P».**
- Le voyant s'éteint en pressant la touche . N'ouvrir le hublot qu'1 ou 2 minutes après la fin du programme jusqu'à ce que le dispositif de sécurité se débloque.
- Le voyant sur le hublot doit être éteint.
- Le hublot ne doit être ouvert qu'après la fin du programme! En cas de besoin, interrompre le fonctionnement de la machine en enfonçant la touche .

## LES PROGRAMMES

### DE LAVAGE

Ce lave-linge dispose de nombreux programmes pour laver de la façon la plus appropriée chaque sorte de tissu.

Ces programmes se différencient entre eux par le rythme de rotation du tambour, par la température de lavage, par le niveau de l'eau, par la présence ou pas de l'essorage etc...

Les pages qui suivent illustrent tous les programmes sont un guide précis permettant de choisir le programme le plus indiqué pour le type de linge à laver.

Charge de linge conseillée: 4,5 kg max.

NATURE DU LINGE	BACS A PRODUIT	POSITION BOUTON THERMOSTAT	POSITION BOUTON PROGRAMMA-TEUR	DESCRIPTION DU PROGRAMME
BLANCS		<b>60-95</b>	<b>A</b>	Prélavage à 40°C max. Lavage à 60-95°C 4 rinçages Essorage
BLANCS COULEURS ECO		<b>40-60 TOUCHE E</b>	<b>A</b>	Prélavage à 40°C max. Lavage prolongé à 40-60°C 4 rinçages Essorage
BLANCS COULEURS		<b>30-60</b>	<b>A</b>	Prélavage à 40°C max. Lavage à 30-60°C 4 rinçages Essorage
BLANCS COULEURS		<b>60-95</b>	<b>B</b>	Lavage à 60-95°C 4 rinçages Essorage
BLANCS COULEURS ECO		<b>40-60 TOUCHE E</b>	<b>B</b>	Lavage prolongé à 40-60°C 4 rinçages Essorage
BLANC COULEURS		<b>30-60</b>	<b>B</b>	Lavage à 30-60°C 4 rinçages Essorage
RINÇAGES		<b>*</b>	<b>C</b>	4 rinçages avec éventuel additif. Essorage
ESSORAGE			<b>D</b>	Vidange et essorage

**4**

#### STEL DE TEMPERATUUR IN

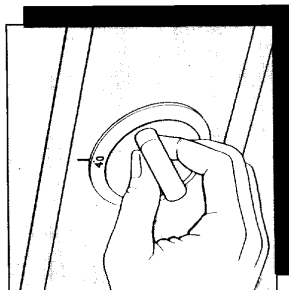

De temperatuurregelaar indrukken en op 40°C draaien.

**7**

#### HET WASPROGRAMMA IS AFGELOPEN

De machine stopt automatisch.  
- De machine uitschakelen door de toets **I** in te drukken.

Het controlelampje gaat uit. **Aangezien de vuldeur voorzien is van een veiligheidsverdeling, kan deze pas na 1-2 minuten na afloop van het programma worden geopend.**

Open de deur nadat het controlelampje op of naast de deur is uitgegaan.

Het is raadzaam om na afloop van het programma de stekker uit het stopcontact te nemen en de kraan dicht te draaien.

**6**

#### START DE MACHINE

Controleer of:  
- de stekker in het stopcontact steekt;  
- de kraan opgedraaid is;  
- de afvoerslang correct geplaatst is.

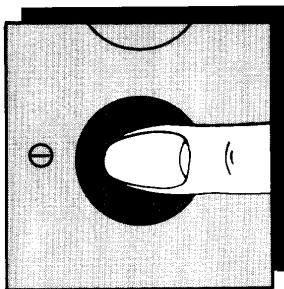

Druk vervolgens de toets

**I** in.

Het controlelampje gaat branden: de machine is in bedrijf.

**5**

#### KIES HET PROGRAMMA

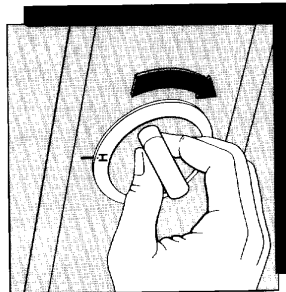

De programmaknop indrukken en rechtsom draaien totdat de letter **H** precies tegenover het indicator-streepje staat.

**1** U hebt bijvoorbeeld 2 kg synthetisch wasgoed. Het gaat om fijne weefsels die niet op hoge temperaturen mogen worden gewassen.

**DOE HET WASGOED IN DE TROMMEL**



Om de vuldeur te openen trekt u de deurgreep naar buiten toe. Stop de opengevouwven stukken wasgoed één voor één in de trommel en verdeel ze gelijkmatig. Sluit de vuldeur.

**2** **DOE HET WASMIDDEL IN HET VAKJE**

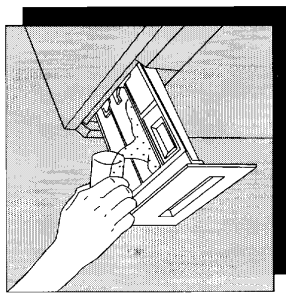

U weet bijvoorbeeld dat het water van uw gemeente een middelmatige hardheidsgraad heeft. Voor de juiste dosering van het wasmiddel moet u even lezen wat er op de verpakking van het wasmiddel staat. Giet het waspoeder in het vakje **U** voor de hoofdwas.

**3** **DOE DE NABEHANDELINGSMIDDELEN IN HET DAARTOE BESTEMDE VAKJE**

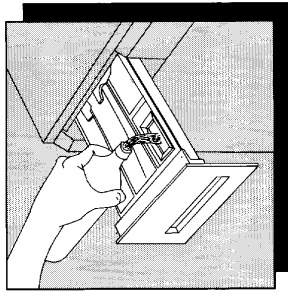

Giet, indien gewenst, de wasverzachter in het vakje **⊗**. Overschrijd het maximum niveau (MAX) niet. Doe het bakje dicht.

## SOIE ET LAINE

Charge de linge conseillée: 2 kg max.; laine: 1 kg max.

NATURE DU LINGE	BACS A PRODUIT	POSITION BOUTON THERMOSTAT	POSITION BOUTON PROGRAMMATEUR	DESCRIPTION DU PROGRAMME
SYNTHETIQUES RESISTANTS		<b>60-95</b>	<b>F</b>	Prélavage à 40°C max. Lavage à 60°-95°C 3 rinçages Essorage bref
SYNTHETIQUES ECO		<b>40-60 TOUCHE E</b>	<b>F</b>	Prélavage à 40°C max. Lavage prolongé à 40°-60°C 3 rinçages Essorage bref
SYNTHETIQUES RESISTANTS		<b>60-95</b>	<b>G</b>	Lavage à 60°-95°C 3 rinçages Essorage bref
SYNTHETIQUES ECO		<b>40-60 TOUCHE E</b>	<b>G</b>	Lavage prolongé à 40°-60°C 3 rinçages Essorage bref
DELICATS		<b>30-40</b>	<b>H</b>	Prélavage à 40°C max. Lavage à 30°-40°C 3 rinçages Essorage bref
DELICATS		<b>30-40</b>	<b>J</b>	Lavage à 30°-40°C 3 rinçages Essorage bref
LAINE WOOLMARK		<b>40</b>	<b>K</b>	Lavage à 40°C 3 rinçages Essorage bref
DELICATS		<b>30</b>	<b>L</b>	Lavage à 30°C 3 rinçages Essorage bref
RINÇAGES		<b>*</b>	<b>M</b>	3 rinçages Essorage bref
ESSORAGE BREF			<b>N</b>	Vidange et essorage
VIDANGE			<b>P</b>	Evacuation de l'eau

Un bon résultat de lavage dépend également du choix du détersif et de son dosage correct. Bien doser signifie: éviter le gaspillage et sauvegarder l'environnement. Bien qu'ils soient biodégradables, les détersifs contiennent des substances qui, en grande quantité, compromettent le fragile équilibre écologique de la nature.

**N'utiliser que des détersifs de bonne qualité et spécifiquement prévus pour le lavage en machine.**

## EMPLOI DU DETERSIF EN POWDRE

Le détersif en poudre doit être versé avant le début du lavage dans les bacs prévus à cet effet dans le tiroir.

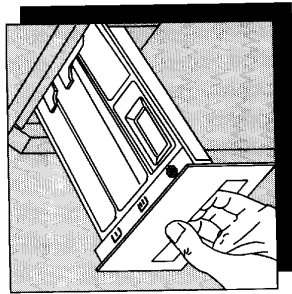

Dans le bac portant le symbole **U** verser le détersif pour le pré-lavage (seulement si le programme le demande).

Dans le bac portant le symbole **W** verser le détersif pour le lavage.

La quantité de lessive à utiliser est fonction de la dureté de l'eau et du degré de salissure du linge.

Se conformer aux doses et aux instructions préconisées sur les emballages.

Réduire les doses en case de:

- Charges de linge réduites
- Linge peu sale
- Forte formation de mousse durant le lavage

Vous pourrez connaître le degré de «dureté» de l'eau dans votre région en vous adressant au service des Eaux local.

## 4 STEL DE TEMPERATUUR IN

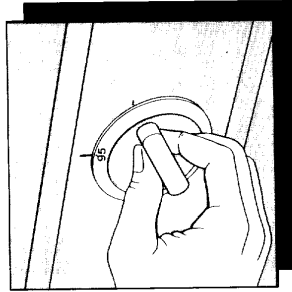

De temperatuurregelaar indrukken en op 95°C draaien.

## 6 START DE MACHINE

- Controleer of:
- de stekker in het stopcontact steekt;
  - de kraan opgedraaid is;
  - de afvoerslang correct geplaatst is.

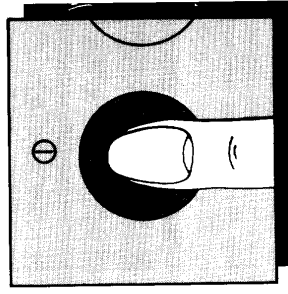

Druk vervolgens de toets **1** in. Het controlelampje gaat branden: de machine is in bedrijf.

## 7 HET WASPROGRAMMA IS AFGELOPEN

De machine stopt automatisch.

De toets **1** indrukken, het controlelampje gaat uit.

Aangezien de vuldeur voorzien is van een veiligheidsvergrendeling, kan deze pas na 1-2 minuten na afloop van het programma worden geopend!

Open de deur nadat het controlelampje op of naast de deur is uitgegaan.

Het is raadzaam om na afloop van het programma de stekker uit het stopcontact te nemen en de kraan dicht te draaien.

## 5 KIES HET PROGRAMMA

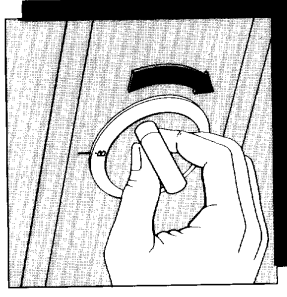

De programmaknop indrukken en rechtsom draaien totdat de letter **B** precies tegenover het indicatorstreepje staat.

U hebt bijvoorbeeld 4 kg gewoon vull witgoed. Het gaat om katoenen weefsels die op hoge temperaturen mogen worden gewassen.

**1**

## DOE HET WASGOED IN DE TROMMEL



Om de vuldeur te openen trekt u de deurgreep naar buiten toe. Stop de opengevouwen stukken wasgoed één voor één in de trommel en verdeel ze gelijkmatig. Sluit de vuldeur.

**2**

## DOE HET WASMIDDEL IN HET VAKJE

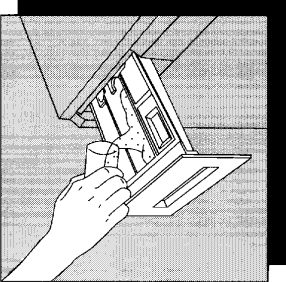

U weet bijvoorbeeld dat het water van uw gemeente een middelmatige hardheidsgraad heeft.

Voor de juiste dosering van het wasmiddel moet u even lezen wat er op de verpakking van het wasmiddel staat. Giet het waspoeder in het vakje voor de hoofdwas **U**.

**3**

## DOE DE NABEHANDELINGS-MIDDELEN IN HET DAARTOE BESTEMDE VAKJE

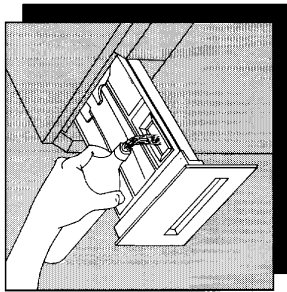

Giet, indien gewenst, de wasverzachter in het vakje **⊗**. Overschrijd het maximum niveau (MAX) niet. Doe het bakje dicht.

## EMPLOI DES ADDITIFS LIQUIDES

Les éventuels additifs liquides utilisés pour assouplir ou amidonner le linge doivent être versés avant le début du programme dans le bac du tiroir détergers prévu à cet usage **⊗**; ne dépasser en aucun cas le niveau MAX.

## EMPLOI DE DETERSIF LIQUIDE

On peut utiliser un produit liquide à la place de la lessive en poudre surtout pour le linge peu sale et pour les programmes à moyenne et à basse température. Dans ce cas il faut sélectionner un programme sans prélavage. Verser le détersif liquide dans le bac **U** du tiroir juste avant la mise en route du programme.

# LAVAGE PAR EXEMPLE DE 4 KG DE COTON BLANC LINGES MIEUX

Vous devez laver par exemple 4 kg de linge normalement sale. Il s'agit de tissus de coton blanc, résistants aux fortes températures.

1

## CHARGEMENT DU LINGE



Ouvrir le hublot en tirant la poignée vers l'extérieur. Charger les pièces de linge à laver en les introduisant une à la fois et en les dépliant le plus possible. Fermer le hublot.

2

## DOSAGE DU DETERSIF

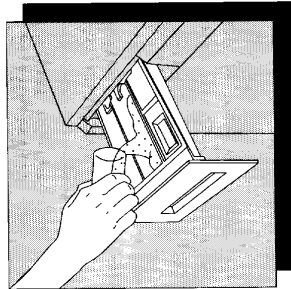

Verser le détersif dans le bac .

3

## DOSAGE DES ADDITIFS

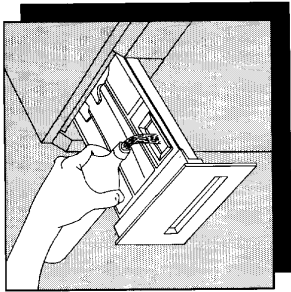

Verser si on le désire l'assouplissant dans le bac  sans dépasser le niveau MAX. Fermer le tiroir.

## HET GEBRUIK VAN VLOEIBARE

## NABEHANDELINGS- MIDDELEN

## MIDDELEN

De nabehandelingmiddelen om het wasgoed te verzachten of te appretieren dienen voor de aanvang van het programma in het vakje  gegoten te worden. Het maximum niveau (MAX) nooit overschrijden.

## HET GEBRUIK VAN VLOEIBARE WASMIDDELEN

## WASMIDDELEN

In plaats van waspoeders kunnen vloeibare wasmiddelen worden gebruikt, vooral bij het wassen van niet erg vuil wasgoed op middelmatige of lage temperaturen.

In dat geval moet u een programma zonder voorwas kiezen.

Het vloeibare wasmiddel mag pas vlak voor het starten van het programma in het vakje  gegoten worden.



Een goed wasresultaat hangt ook af van de keuze en van de correcte dosering van het wasmiddel. Correct doseren betekent: verkwisting voorkomen en het milieu beschermen. Ook biologische wasmiddelen bevatten stoffen waarvan hoge dosissen het broze ecologische evenwicht van de natuur verstoren. **Gebruik steeds machinewasmiddelen van goede kwaliteit.**

## GEBRUIK VAN WASPOEDERS

Het waspoeder moet in de vakjes van het wasmiddelbakje gedaan worden voordat u het programma in gang zet.

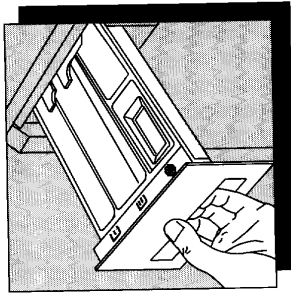

In het vakje **U** doet u het waspoeder voor de voorwas (indien deze voorzien is bij het gekozen programma).  
In het vakje **V** doet u het waspoeder voor de hoofdwas.

**Houdt u aanvankelijk aan de doseringen die de fabrikant van het wasmiddel op z'n verpakking aangeeft en let daarbij op de waterhardheid (kunt u opvragen bij uw waterleidingbedrijf).**

Verlaag de dosis indien:

- de trommel niet helemaal vol is
- het wasgoed niet erg vuil is
- er een grote schuimontwikkeling is bij het wassen.

## 4 CHOIX DE LA TEMPERATURE

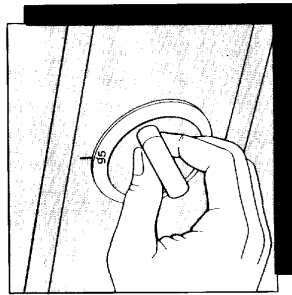

Enfoncer et tourner le bouton du thermostat réglable sur 95°C.

## 6 MISE EN ROUTE DU PROGRAMME

Contrôler que:  
- la fiche est bien branchée dans la prise  
- le robinet de l'eau est ouvert  
- le tuyau de vidange est bien placé.

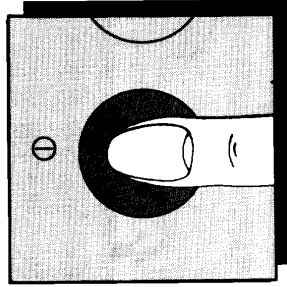

## 5 CHOIX DU PROGRAMME

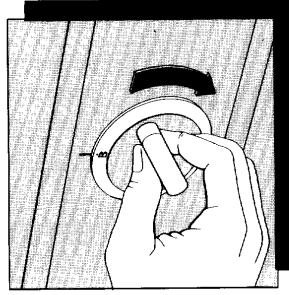

Enfoncer et tourner le bouton «Programmateur» vers la droite jusqu'à ce que la lettre **B** du programme coïncide avec le repère.

## 7 QUAND LE LAVAGE EST TERMINE

La machine s'arrête automatiquement.

Enfoncer la touche **1**, le voyant s'éteint.

**Le hublot est contrôlé par un dispositif de sécurité qui en rend possible l'ouverture seulement 1 - 2 minutes après la fin du programme.**

Attendre que le voyant au-dessus de la poignée se soit éteint pour l'ouvrir.

Une fois le programme terminé il est conseillé de débrancher l'appareil et de fermer le robinet d'arrivée de l'eau.

Enfoncer la touche **1**.  
Le voyant s'allume et la machine se met en marche.

# LAVAGE PAR EXEMPLE DE 2 KG DE TISSU

# PROGRAMMAS VOOR SYNTHETIKA, GEMENGDE WEEFSELS

## ZIJDE EN WOL

**1** Vous devez laver par exemple 2 kg de linge synthétique. Il s'agit de tissus un peu délicats qui ne supportent pas les fortes températures.

**CHARGEMENT DU LINGE**



Ouvrir le hublot en tirant la poignée vers l'extérieur. Charger les pièces de linge à laver en les introduisant une à la fois et en les dépliant le plus possible. Fermer le hublot.

**2** **DOSAGE DU DETERSIF**

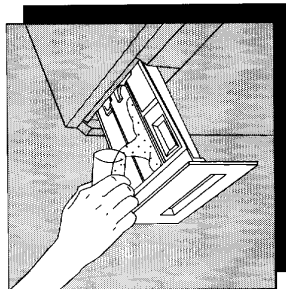

Verser le détersif dans le bac **U**.

**3** **DOSAGE DES ADDITIFS**

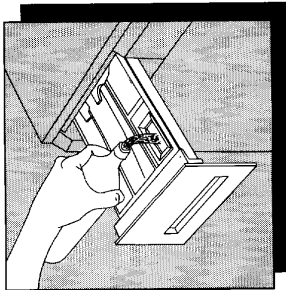

Verser si on le désire l'assouplissant dans le bac **⊗** sans dépasser le niveau MAX. Fermer le tiroir.

Maximum belading wasgoed: 2 kg; wol 1 kg

WASSOORT	TE VULLEN WASMIDDEL- VAKJES	STAND TEMPERA- TUUR- REGELELAAR	STAND PROGRAMMA- KNOP	BESCHRIJVING
SYNTHETIKA		<b>60-95</b>	<b>F</b>	Voorwassen 40°C max. Wassen 60°-95°C. 3 maal spoelen. Kort centrifugeren.
E-SYNTHETIKA		<b>40-60 TOETS E</b>	<b>F</b>	Voorwassen 40°C max. Verlengd wassen 40°-60°C 3 maal spoelen. Kort centrifugeren.
SYNTHETIKA		<b>60-95</b>	<b>G</b>	Wassen 60°-95°C 3 maal spoelen. Kort centrifugeren.
E-SYNTHETIKA		<b>40-60 TOETS E</b>	<b>G</b>	Verlengd wassen 40°-60°C 3 maal spoelen. Kort centrifugeren.
FLINWAS		<b>30-40</b>	<b>H</b>	Voorwassen 40°C max. Wassen 30°-40°C 3 maal spoelen. Kort centrifugeren.
FLINWAS		<b>30-40</b>	<b>J</b>	Wassen 30°-40°C 3 maal spoelen. Kort centrifugeren.
WOL		<b>40</b>	<b>K</b>	Wassen 40°C. 3 maal spoelen. Kort centrifugeren.
FLINWAS		<b>30</b>	<b>L</b>	Wassen 30°C 3 maal spoelen. Kort centrifugeren.
SPOELEN		<b>*</b>	<b>M</b>	3 maal spoelen, indien gewenst met nabehandlingsmiddel. Kort centrifugeren.
KORT CENTRIFUGEREN			<b>N</b>	Centrifugeren.
AFPOMPEN			<b>P</b>	Water afvoeren.

Maximum belading wasgoed: 4,5 kg

WASOORT	TE VULLEN WASMIDDEL- VAKJES	STAND TEMPERATUUR- REGELEER	STAND PROGRAMMA- KNOP	BESCHRIJVING
KOOKWAS		<b>60-95</b>	<b>A</b>	Voorwassen 40°C max. Wassen 60°-95°C 4 maal spoelen. Centrifugeren
E-KOOKWAS BONTWAS		<b>40-60 TOETS E</b>	<b>A</b>	Voorwassen 40°C max. Verlengd wassen 40°-60°C 4 maal spoelen. Centrifugeren
KOOKWAS BONTWAS		<b>30-60</b>	<b>A</b>	Voorwassen 40°C max. Wassen 30°-60°C 4 maal spoelen. Centrifugeren
KOOKWAS BONTWAS		<b>60-95</b>	<b>B</b>	Wassen 60°-95°C 4 maal spoelen. Centrifugeren
E-KOOKWAS BONTWAS		<b>40-60 TOETS E</b>	<b>B</b>	Verlengd wassen 40°-60°C 4 maal spoelen Centrifugeren
KOOKWAS BONTWAS		<b>30-60</b>	<b>B</b>	Wassen 30°-60°C 4 maal spoelen Centrifugeren
SPOELEN		<b>*</b>	<b>C</b>	4 maal spoelen, indien gewenst met nabehandlingsmiddel. Centrifugeren
CENTRIFUGEREN			<b>D</b>	Afpompen en centrifugeren.

**4**

## CHOIX DE LA TEMPERATURE

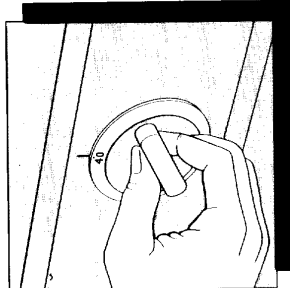

Enfoncer et tourner le bouton du thermostat réglable sur 40°C.

**6**

## MISE EN ROUTE DU PROGRAMME

Contrôler que:  
— la fiche est bien branchée dans la prise  
— le robinet de l'eau est ouvert  
— le tuyau de vidange est bien placé.

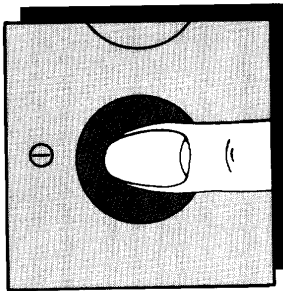

Enfoncer la touche ①.  
Le voyant s'allume et la machine se met en marche.

**7**

## QUAND LE LAVAGE EST TERMINE

La machine s'arrête automatiquement.  
Éteindre la machine en enfonçant à nouveau la touche ①, le voyant s'éteint.

Le hublot est contrôlé par un dispositif de sécurité qui en rend possible l'ouverture seulement 1 - 2 minutes après la fin du programme.

Attendre que le voyant au-dessus de la poignée du hublot se soit éteint pour l'ouvrir.

Une fois le programme terminé il est conseillé de débrancher l'appareil et de fermer le robinet d'arrivée de l'eau.

Enfoncer et tourner le bouton «Programmateur» vers la droite jusqu'à ce que la lettre **H** du programme coïncide avec le repère.

**5**

## CHOIX DU PROGRAMME

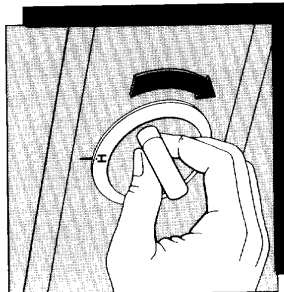

**HOE EN WANNEER?**

**STARTEN**

Nadat de trommel met het wasgoed en de vakjes met het wasmiddel gevuld zijn, controleert u eerst of:

- de stekker in het stopcontact zit;
- de kraan opgedraaid is, de afvoerslang correct geplaatst is;
- de vuldeur en het wasmiddelbakje goed gesloten zijn.

Draai de temperatuur-regelaar op de gewenste wastemperatuur.

Druk, indien nodig, de gewenste toets of toetsen in. Kies vervolgens het gewenste programma door de programmaknop lichtjes in te drukken en **rechtsom** te draaien.

Om het programma te starten hoeft u nu alleen nog maar de AAN/UIT - toets te drukken.

Het controlelampje gaat branden en het programma begint.

● Fermer les boutons à pression, les fermetures à glissière et recoudre les boutons trop lâches.

● Contrôler la solidité des couleurs en lavant séparément les vêtements colorés neufs.

● En cas de lessive regroupant des tissus exigeant des températures différentes, choisir la plus basse.

● Laver le linge blanc seul, sans le mélanger aux couleurs.

● Laver les petites pièces de linge et les accessoires après les avoir mis dans un sachet en toile blanche (mouchoirs, rubans, collants etc.).

● Utiliser un déterfif de bonne qualité spécifique pour linge automatique.

● Employer la juste dose de déterfif.

● Pour la laine n'utiliser qu'un produit neutre en petite quantité.

● L'eau de javel est un produit très corrosif à utiliser avec précaution et à conserver hors de la portée des enfants.

● Certaines taches sont difficiles à éliminer comme les fruits, le vin, l'herbe, la rouille etc...; il est préférable de les traiter avant le lavage à l'aide de produits spécifiques que l'on trouve normalement dans le commerce.

Dans certains cas, il peut être utile de bien savonner la partie tachée avant le lavage.

● Ne pas remplir excessivement le lave-linge. Pour les premières lessives au moins, peser les charges de linge.

A titre indicatif nous donnons ci-après le poids moyen des pièces de linge les plus courantes:

drap	700-1000 g
taie d'oreiller	100- 200 g
nappe	400- 500 g
serviette de table	50- 100 g
torchon	70- 120 g
essuie-mains en lin	100- 150 g
essuie-mains en éponge	150- 250 g
drap de bain en éponge	700-1000 g
peignoir	1000-1500 g
chemise d'homme	200- 300 g
tablier de femme	150- 200 g

● Charger le linge bien séparé en alternant les pièces de grande dimension et les petites pièces.

● Diviser le linge suivant les types de tissu, la résistance des couleurs et le degré de saleté.

● Eviter de laver du linge non ourlé ou déchiré qui pourrait s'effiloche.

● Avant le lavage, retirer des poches les petits objets qu'elles contiennent éventuellement (pièces de monnaie, clés, vis etc.).

● Avant de laver les rideaux, retirer les crochets de fixation.

**STOPPEN**

Wanneer het programma beëindigd is, staat de programmaknop op de stand "I" en stopt de machine automatisch.

**Indien u de toets [ ] hebt gedrukt, moet u eerst het water afpompen voordat u de vuldeur opent.** Daartoe drukt u nogmaals de toets [ ] of kiest u het programma «N» of «P».

De controlelampje gaat uit bij het indrukken van de toets [ ].

Na afloop van het programma **1 tot 2 minuten** wachten alvorens de vuldeur te openen; die tijd heeft de elektrische vergrendeling nodig om het slot te ontgrendelen.

Open de deur nadat het controlelampje op of naast de deur is uitgegaan.

De vuldeur mag slechts na afloop van het programma geopend worden!

In geval van nood kan de machine worden stopgezet door de AAN/UIT-toets in te drukken.

**DE WASPROGRAMMA'S**

Met deze machine heeft u verschillende wasprogramma's ter beschikking; elk soort weefsel of textiel kan zo optimaal gewassen worden.

Deze programma's onderscheiden zich door de wasbeweging, de wastemperatuur, het water-niveau, het al dan niet centrifugeren, enz.

Op de volgende bladzijden worden alle programma's gedetailleerd uitgelegd zodat u zonder moeite kunt beslissen welk programma het meest geschikt is voor het te wassen wasgoed.

## BEDIENINGSELEMENTEN

Om uw wasautomaat optimaal te gebruiken dient u de functies van de bedieningselementen grondig te kennen.

**1**

### WASMIDDELBAKJE

In dit bakje dient u het wasmiddel en de nabehandlingsmiddelen te doen vooraleer u het wasprogramma in gang zet. Op de voorkant van het bakje vindt u ook een beknoppte uitleg over de verschillende wasprogramma's.

**2**

### KONTROLELAMPJE

Dit lampje gaat branden wanneer de machine in bedrijf is.

**3**

### AAN/UIT - TOETS

Na drukken op deze toets start het gekozen programma (kontrolelampje gaat aan). Na nogmaals drukken schakelt de machine uit (kontrolelampje gaat uit).

**4**

### TOETS VOOR GEREDUCEERD

### CENTRIFUGEER-

### TOERENTAL ↓

Bij voortijds indrukken wordt het toerental van 1200 naar 1000/min. verlaagd (wasprogramma's voor katoen en linnen).

**5**

### SPOELSTOP-TOETS

Bij voortijds indrukken wordt het laatste spoelwater niet automatisch afgevoerd.

Dit is bijzonder aanbevelenswaardig bij het wassen van synthetika en fijnwas, teneinde kreukenvorming te voorkomen.

Om het water af te pompen drukt u deze toets nogmaals in.

**6**

### HALVE-LADINGTOETS

Voor het wassen van een halve lading katoenen of linnen wasgoed (max. 2,5 kg) drukt u deze toets in: zo bespaart u water.

**7**

### SUPERSPOEL-TOETS

Bij ingedrukte toets zal de machine, bij de wasprogramma's voor katoen en linnen, 5 maal spoelen in plaats van 4 maal. Darnee wordt de spoelwerking verbeterd.

**8**

### SPAAR-TOETS E

Deze toets, voortijds ingedrukt, bewerkt een wastijdverlenging bij programma's A, B, Fen G.

Deze extra wastijd kan nodig zijn indien u de temperatuurregelaar niet op 60°-95° maar op 40°-60° instelt.

Met verlengde wastijd en moderne wasmiddelen wordt de was bij lagere temperatuur ook schoon.

**9**

### TEMPERATUURREGELAAR

Deze knop indrukken en verdraaien om de gewenste wastemperatuur te kiezen.

De meest geschikte temperaturen voor het wassen van de verschillende soorten wasgoed vindt u in de programmatabellen.

Indien het wasgoed niet erg vuil is of voor het wassen van fijngoed, kunt u de temperatuur verlagen of zelfs koud water gebruiken (temperatuurregelaar op stand ).







Zo bespaart u ook elektrische energie.



**10**





### PROGRAMMAKNOP

Met deze knop kiest u, lichtjes indrukkend en rechtsom draaiend, het gewenste programma: de letter tegenover de indicatorpijl.





## Symboles internationaux pour l'entretien des textiles

LAVAGE	
	articles en coton sans apprêt infroissable
	certains articles 100% coton avec apprêt infroissable
	articles avec apprêt infroissable ou contenant des fibres synthétiques
	articles en laine lavables à la machine à 40°C
	articles en laine lavables à la machine à 30°C; également pour d'autres articles très délicats
	articles pouvant uniquement être lavés à la main à une température ne dépassant pas 40°C
	ne pas laver





BLANCHIMENT	
	blanchiment au chlore (ja-vel), proscrit
	blanchiment au chlore (ja-vel) permis (uniquement à froid et avec une solution diluée)

REPASSAGE	
	température de repassage élevée (max 200°C)
	température de repassage moyenne (max 150°C)
	température de repassage basse (1) (max 110°C)
	ne pas repasser (2)

(1) Le traitement à la vapeur présente des risques  
(2) Le traitement à la vapeur est interdit

NETTOYAGE A SEC	
	tous les solvants usuels
	exclusivement solvants perchloroéthylène et P 13
	ne pas nettoyer à sec
	certains restrictions au processus de nettoyage (2)

(1) Nettoyage en libre service possible uniquement dans les machines employant le solvant P 13  
(2) Les restrictions concernent les sollicitations mécaniques et ou la température de séchage et/ou l'addition de eau au solvant

Symbole facultatif pour le SECHAGE apres lavage	
	sechage en tambour permis
	pas de restrictions en ce qui concerne la température
	sechage à température modérée
	ne pas secher en tambour

Copyright ETITEX a.s.b.l.  
Avenue des Arts 20, Bte 2, 1040 Bruxelles

La bonne réussite du lavage et le parfait fonctionnement de la machine dépendent d'une série de petites opérations à effectuer de temps en temps.

## IMPORTANT

*Avant d'effectuer n'importe quelle opération de nettoyage ou l'entretien il est conseillé de débrancher l'appareil.*

## DETARTRAGE

L'eau couramment utilisée contient du calcaire. Périodiquement, et plus fréquemment en cas d'eau dure, il est bon d'utiliser un produit adoucissant en poudre en en versant une petite dose dans le bac (U) en même temps que le détergent pour le lavage.

On réduit ainsi la formation d'incrustations.

## APRES CHAQUE LAVAGE

Laisser le hublot ouvert pendant quelque temps. On évite ainsi la formation de moisie ou de mauvaises odeurs à l'intérieur de la cuve.

## NETTOYAGE DE LA CARROSSERIE

Utiliser exclusivement de l'eau et du savon et essuyer soigneusement.

## NETTOYAGE DU TIROIR

De temps en temps il est nécessaire de nettoyer le tiroir du détergent et des additifs.

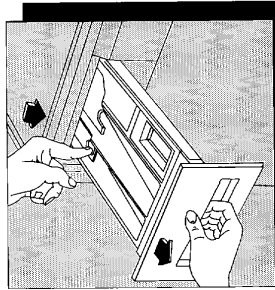

Enlever le tiroir et le laver sous un jet d'eau.

Pour faciliter le nettoyage la partie supérieure du bac des additifs peut être enlevée.

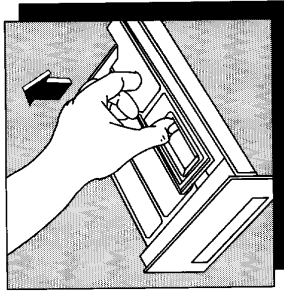

## NETTOYAGE DU

## LOGEMENT

## INTERNE DU TIROIR

Après avoir enlevé le tiroir, utiliser une brosse à dents pour le nettoyage du logement du tiroir en faisant attention à éliminer aussi les résidus de la partie haute du compartiment.

13

### Aansluiten op het lichtnet

Controleer, vooraleer u de stekker in het stopcontact steekt of:

1. de netspanning in uw woning overeenkomt met die welke vermeld is bij de technische gegevens;
2. de kilowattuurmeter, de zekeringen, het stopcontact en de leidingen de maximale belasting van de machine kunnen dragen.

De stekker moet in het stopcontact passen. Het gebruik van driewegstekker of andere tussenschakels is niet toegestaan. Desnoods vervangt u het stopcontact in kwestie door een ander dat wel geschikt is.

**De machine dient deugdelijk, overeenkomstig de veiligheidsnormen geaard te zijn. De fabrikant wijst elke verantwoordelijkheid ten aanzien van schade of letsel af indien deze veiligheidsmaatregelen niet getroffen werden.**

14

Zet de wasautomaat op zijn definitieve plaats en zorg ervoor dat hij waterpas staat; verdraai hiertoe één of meerdere stelvoetjes. Het is belangrijk dat dit erg zorgvuldig gebeurt zodat de machine niet dreunt, niet luidruchtig is en goed op zijn plaats blijft staan tijdens het in bedrijf zijn.

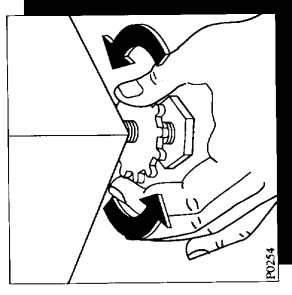

Schroef, nadat u de machine waterpas hebt gemaakt, de ringen van de stelvoetjes vast. Gebruik hiervoor een schroevendraaier.

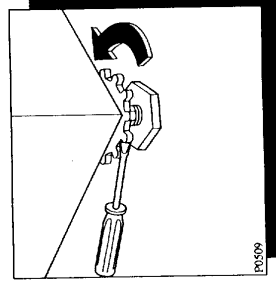

15

## OPMERKING

De installatie, in het bijzonder de aansluiting op het waterleiding- en het lichtnet, dient te worden uitgevoerd door een bekwam vakman of door een erkend technicus.

Une fois cette opération terminée, remettre le tiroir en place et procéder à un rinçage à vide.

## LES RISQUES LIES AU GEL

Si la machine est exposée à des températures inférieures à 0°C, il est nécessaire de prendre certaines précautions:

- Fermer le robinet d'arrivée de l'eau et dévisser le tuyau de remplissage.
- Sélectionner un programme de lavage et le faire fonctionner quelques secondes.
- Décrocher le tuyau de vidange du support arrière; mettre l'extrémité dans une bassine puis actionner le programme de vidange pendant quelques secondes.
- Quand on désire faire fonctionner à nouveau le lave-linge, s'assurer que la température ambiante est supérieure à 0°C.

9

Plaats de wasautomaat op een vlakke en harde vloer; zorg ervoor dat hij niet tegen de muur, tegen meubels of dergelijke aan staat. Vlakbij de wasautomaat moet er zich een kraan voor de watertoevoer bevinden, een

badkuip of een wasbak voor de waterafvoer en een stopcontact. In het geval dat er een afvoerpijp voorziet, is, dient deze te worden gecontroleerd door een loodgieter of door de installateur.

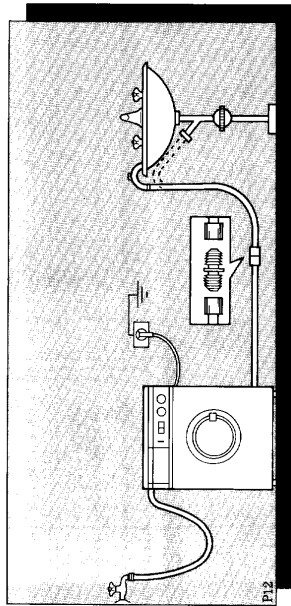

P12

12

Hang het uiteinde van de afvoerslang over de rand van de wasbak of van de badkuip op een hoogte tussen 60 en 90 cm. Indien aan de afvoerslang een verlengstuk gemonteerd wordt, mag dit niet langer zijn dan 180 cm en moet het dezelfde binnendiameter hebben als de oorspronkelijke slang van de wasautomaat. De afvoerslang kan eventueel naar rechts of naar links worden gedraaid, naargelang de plaats van de machine ten opzichte van de kraan. Monteer, om het slanguiteinde gebogen te houden, de bijgeleverde plastic bevestigingsring in de bocht van de slang. Aan de bovenkant van deze ring zit een gaatje; hiermee kunt u hem aan de muur bevestigen zodat de slang niet door het snel uitstromende water van de rand kan schieten.

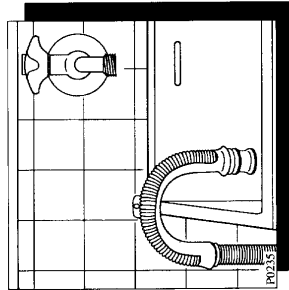

P02.05

10

Draai, nadat u eerst het filtertje in de wartel hebt gelegd, de wartel van de toevoerslang stevig op de 3/4" schroefdraad van de kraan.

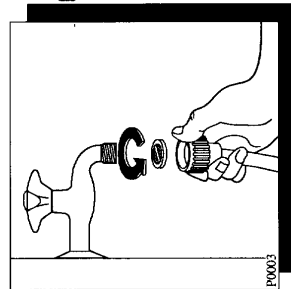

P02.03

11

Het andere einde van de toevoerslang kan naar alle richtingen verdraaid worden als men de sluitmoer wat losser schroeft. Om lekken te vermijden moet deze weer zorgvuldig vastgeschroefd worden.

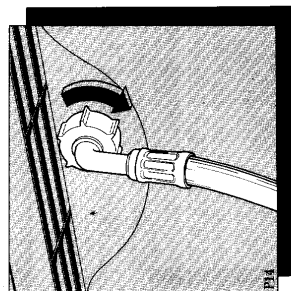

P14

### LE FILTRE DE VIDANGE DE L'EAU

Un filtre propre consent à la machine de fonctionner parfaitement. Le filtre recueille les fibres ou les menus objets restés dans les vêtements à laver. Il est donc nécessaire de le nettoyer périodiquement.

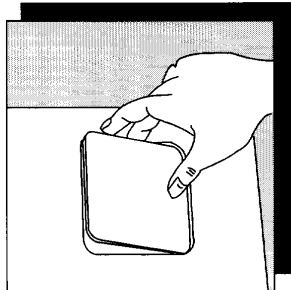

Ouvrir le volet pour accéder au filtre.

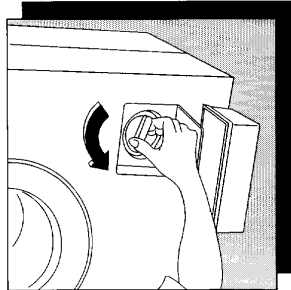

Dévisser le filtre.

### LA CREPINE DU TUYAU DE REMPLISSAGE

Si l'on remarque que la machine prend plus de temps à se remplir, il est conseillé de contrôler que la crépine du tuyau de remplissage ne soit pas bouchée.

Fermer le robinet de l'eau. Dévisser l'embout du tuyau du robinet. Extraire la crépine de son logement avec des tenailles, la nettoyer avec une petite brosse et la remettre en place. Bien revisser l'embout du tuyau.

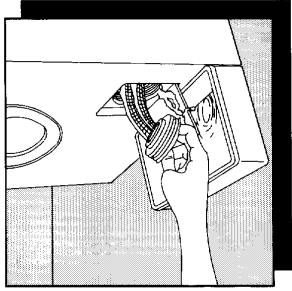

Enlever le filtre.

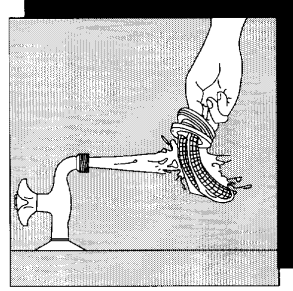

Le nettoyer soigneusement à l'eau courante.

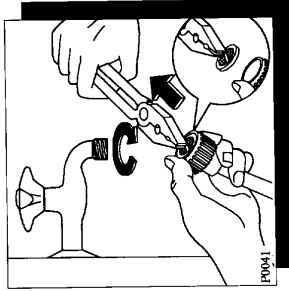

P044

52

# EN CAS DE PANNE...

Certains inconvénients dans le fonctionnement peuvent dépendre de simples opérations d'entretien ou d'oublis et peuvent être résolus facilement sans faire appel au Service Après-Vente.

## PROBLEME

L'appareil ne se met pas en marche (avec voyant éteint)

- La touche marche/arrêt n'est pas enfoncée
- Le hublot est ouvert
- La fiche n'est pas branchée dans la prise
- La prise de courant n'est pas alimentée
- Le bouton du programmeur n'est pas positionné correctement

(avec voyant allumé)

L'eau n'arrive pas

- Le robinet de l'eau est fermé
- L'alimentation est momentanément interrompue
- Le tuyau de remplissage est plié
- La pression de l'eau est trop faible
- La crépine sur le tuyau de remplissage est bouchée
- L'extrémité du tuyau de vidange est située trop bas
- L'extrémité du tuyau de vidange est immergée dans l'eau
- La vidange murale est depourvue d'évent

L'appareil se remplit et se vide

L'appareil ne vidange pas ou n'essore pas

- La touche **T** est enfoncée
- Le filtre de vidange est bouché
- Le tuyau de vidange est plié
- La conduite de l'installation de vidange est bouchée
- La rallonge du tuyau de vidange n'est pas correcte

## SOLUTION

- Enfoncer la touche
- Fermer le hublot
- Brancher l'appareil
- Faire remplacer l'éventuel fusible de sécurité
- Consulter un électricien qualifié
- Enfoncer et tourner le bouton du programmeur exactement sur le programme choisi
- Voir les solutions du problème «L'APPAREIL NE SE REMPLIT PAS»

Ouvrir le robinet

- Patiencez jusqu'à ce qu'elle soit rétablie
- Éliminer l'étranglement du tuyau
- Si le fait n'est pas occasionnel consulter un plombier qualifié
- Nettoyer la crépine (voir page 25)
- Placer l'extrémité du tuyau à la bonne hauteur (entre 60 et 90 cm)
- L'extrémité du tuyau de vidange NE DOIT PAS être immergée
- Consulter un plombier qualifié

- Relâcher la touche ou choisir le programme «N» ou «P» pour vidanger l'eau
- Nettoyer le filtre (voir page 25)
- Éliminer l'étranglement du tuyau
- Consulter un plombier qualifié
- Suivre exactement les indications de la page 10

# INSTRUCIES

## OPGELET!

Het is absoluut noodzakelijk de transportbeveiligingen te verwijderen, alvorens het toestel in gebruik te nemen. U doet dat als volgt:

## OPMERKING

Wij raden u aan de materialen van de transportbeveiliging te bewaren; bij een eventuele verhuizing moeten ze weer worden aangebracht.

**3** Verwijder het polystyreen vulblok uit de onderkant van de machine.

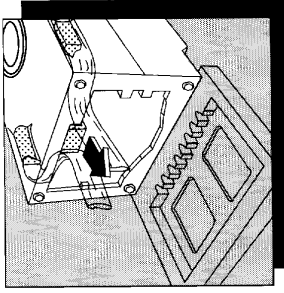

**4** Haal uiterst voorzichtig het rechte plastic zakje uit de onderkant van de machine, terwijl het naar het midden van de machine getrokken wordt.

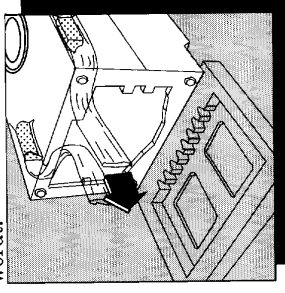

**5** Trek op dezelfde manier het linkse plastic zakje eruit.

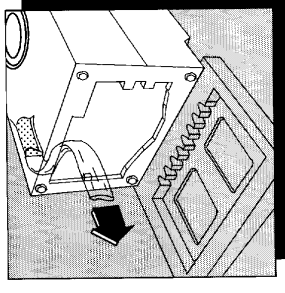

**6** Haal het polystyreen steunblok van de onderkant van de machine, zet deze weer recht en verwijder de 2 overige schroeven.

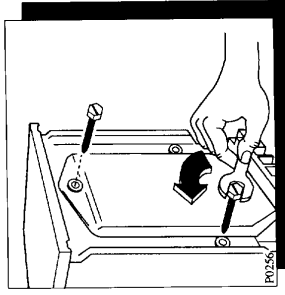

**7** Haal de drie plastic afstandshulzen uit de achterkant van de machine.

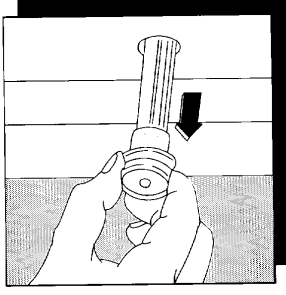

**8** Maak de gaatjes dicht met de drie plastic dopjes die u aan de achterkant van de machine vindt.

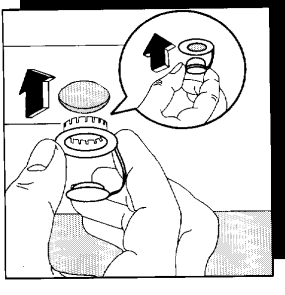

**1** Schroef (met een schroevendraaier of sleutel) de rechte schroef aan de achterkant van de machine los.

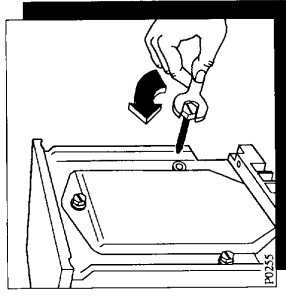

**2** Leg de machine op zijn achterkant; let hierbij op dat de slangen niet verpletterd raken.

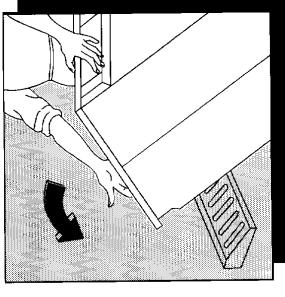



Het is uiterst belangrijk dat het bij het apparaat behorende instructieboekje bewaard blijft. Zou het apparaat door u aan iemand anders gegeven of verkocht worden, of zou het apparaat in het huis van waaruit u verhuist achterblijven, dan dient de nieuwe gebruiker(s) over het instructieboekje en de daarin opgenomen waarschuwingen te kunnen beschikken. Deze waarschuwingen zijn bedoeld voor uw en anderen veiligheid. U wordt geacht ze gelezen te hebben, alvorens u het apparaat installeert en/of in gebruik neemt.

- ▲ Dit apparaat is bedoeld en gemaakt voor het gebruik door volwassenen. Het is gevaarlijk om kinderen het apparaat te laten bedienen of als speelgoed te laten gebruiken.
- ▲ Het is gevaarlijk om, in welke vorm dan ook, dit apparaat of de eigenschappen daarvan te veranderen.
- ▲ Een eventueel noodzakelijke wijziging aan de elektrische huishouding ten behoeve van de installatie van dit apparaat, mag uitsluitend door een daartoe bevoegd persoon uitgevoerd worden.
- ▲ Een eventueel noodzakelijke wijziging van de water- en/of afvoerverzoeningen ten behoeve van de installatie van dit apparaat mag uitsluitend door een daartoe bevoegd persoon uitgevoerd worden.
- ▲ Laat inspectie- en/of herstellingswerkzaamheden uitvoeren door de servicedienst van de fabrikant of door een door de fabrikant bevoegd verklaarde service-dienst en laat geen andere dan originele **DISTRIPARTS** onderdelen plaatsen.
- ▲ Overtuig u ervan dat na de installatie of het verplaatsen het apparaat niet op het aansluitnoer staat.
- ▲ Schakel na het gebruik altijd de stroomtoevoer af door afhankelijk van de wijze van installatie, de stekker uit het stopcontact te nemen of de badkamer-trek-schakelaar op de UIT-stand te schakelen. Draai na het gebruik altijd de watertoevoer kraan dicht.
- ▲ Overlaad het apparaat niet. Raadpleeg de betreffende adviezen in de gebruiksaanwijzing.
- ▲ Kijk, vóór u de vuldeur (voorlader) opent, altijd eerst of het water weggepompt is. Indien dat niet het geval is, laat de machine dan eerst het water afpompen. Raadpleeg in twijfelgeval de gebruiksaanwijzing.
- ▲ Dit apparaat is zwaar. Wees voorzichtig bij het verplaatsen.
- ▲ Alle delen die tot de transportbeveiliging behoren moeten beslist verwijderd zijn, alvorens het apparaat in gebruik te nemen. Ernstige schade aan het apparaat of andere zaken in de omgeving kan het gevolg zijn van het niet of niet geheel verwijderen van de transportbeveiliging.
- ▲ De glasdeur kan tijdens het gebruik zeer heet worden. Houd kinderen uit de buurt van het apparaat zolang het in werking is. Laat de vuldeur op een kier staan indien het apparaat niet gebruikt wordt. Dat is beter voor de rubbermanchet en voorkomt het ontstaan van een muffe lucht.
- ▲ Was geen artikelen in de wasautomaat die niet voor machinaal wassen geschikt zijn. Raadpleeg het textiel- en onderhoudsetiket. Was in twijfelgeval met de hand of informeer bij de leverancier van het artikel.
- ▲ Overtuig u ervan dat, vóór u een artikel in de wasautomaat doet, de borst- en broekzakken leeg zijn, ritsluitingen gesloten zijn en eventueel loshangende knopen verwijderd of eerst aangenaamd zijn. Was geen rafelig of gescheurd goed; herstel het voortijds. Verwijder voortijds verf, inkt, roest- en gras-vlekken. Was bh's met beugels niet in de wasautomaat.
- ▲ Kleine huisdieren hebben de gewoonte in de trommel van de wasautomaat te kruipen. Hebt u zo'n huisdier, controleer dan eerst en sluit daarna pas de vuldeur.
- ▲ Schakel voor het instellen van een programma of het veranderen van een programma eerst de machine uit, door middel van het drukken op de AAN/UIT toets.
- ▲ Trecht, in geval van een storing of defect, dit apparaat niet zelf te repareren. Reparaties welke door niet-deskundige personen uitgevoerd worden, kunnen tot schade of letsel leiden. Raadpleeg de servicedienst van de fabrikant of een door de fabrikant bevoegd verklaarde servicedienst.

## PROBLEME

- L'appareil perd de l'eau ou déborde

## CAUSE

- Trop de déterfif
- Déterfif non adapté
- Le collier de serrage du tuyau de remplissage est desserré
- Le tiroir du déterfif ou son logement sont obstrués
- L'extrémité du tuyau de vidange n'est pas bien fixée

## SOLUTION

- ▶ Réduire les doses de déterfif
- ▶ Utiliser exclusivement un déterfif prévu pour le lavage en machine
- ▶ Serrer le collier (voir page 10)
- ▶ Nettoyer le tiroir et son logement (voir page 24)
- ▶ Bien fixer l'extrémité du tuyau de vidange

- L'appareil vibre ou fait du bruit

- L'emballage interne n'a pas été retiré
- La machine n'est pas bien mise de niveau
- La machine touche le sur ou les meubles
- La charge de linge est mal répartie

- ▶ Enlever l'emballage interne (voir page 9)
- ▶ Régler les vérins de la machine (voir page 11)
- ▶ La déplacer, la machine doit reposer librement sur ses vérins de soutien
- ▶ Se rappeler de «déranger» les grandes pièces de linge (draps par ex.) au moment du chargement

- Le hublot ne s'ouvre pas

- Le blocage de sécurité est en fonction

- ▶ Attendre 1 ou 2 minutes après la fin du programme avant d'ouvrir le hublot, (le voyant au-dessus de la poignée doit être éteint).

Si après ces contrôles l'inconvénient persiste, s'adresser au centre de service après-vente autorisé le plus proche en indiquant le type de panne, le modèle de l'appareil (Mod.), le numéro de produit (Prod. No.) et le numéro de fabrication (Ser. No.) estampillés sur la plaque signalétique de l'appareil.

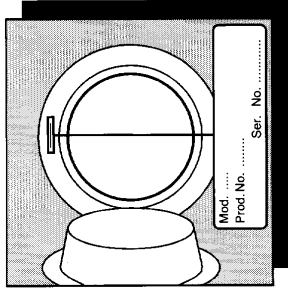

Ces conditions de garantie ne sont pas appliquées pour les appareils achetés en France.

**CONDITIONS DE GARANTIE-SERVICE APRES-VENTE**

En cas d'appel en garantie aux fins de réparation gratuite, l'original de la facture d'achat correspondante ou la quittance doit être produit ou envoyé avec l'appareil à réparer.

**Conditions générales de garantie**

1 Le fabricant accorde un an de garantie sur l'appareil mentionné sur la facture d'achat correspondante, à valoir à partir de la date d'achat. Si une panne se produit pendant cette période alors qu'elle est due à des défauts de matériel et/ou fabrication l'acheteur a droit à une réparation gratuite.

1a Pour les aspirateurs conçus pour un usage ménager, la période de garantie générale est de deux ans. Les accessoires sont soumis à une usure directe; ces articles de consommation sont en conséquence exclus de la garantie.

2 Le fabricant accorde un an de garantie sur les réparations effectuées par son service après-vente et sur les matières neuves montées à cette occasion, la garantie prenant cours à partir de la date de la réparation. Si une panne se produit pendant cette période, laquelle est la conséquence directe des travaux de réparations effectués ou de la matière nouvelle montée à cette occasion, l'acheteur a droit à une réparation gratuite. L'exécution des réparations ne prolonge pas la période générale de garantie couvrant l'ensemble de l'appareil.

3 Les interventions du service après-vente au domicile ne se font que pour les appareils de grandes dimensions difficiles à transporter tels que, par définition: lave-linge, sèche-linge, lave-vaisselle, réfrigérateurs, congélateurs-armoires ou bahuts, fours, cuisinières et appareils encastrés.

3a Le principe défini au point 3 ci-dessus vaut également pour les réfrigérateurs de caravane pourvu que l'endroit où se trouve l'appareil soit situé à l'intérieur des frontières nationales et soit accessible normalement par des routes ouvertes à la circulation. En outre, au moment de l'intervention, l'appareil et son propriétaire ou son remplaçant dûment autorisé doivent être présents au lieu d'intervention convenu.

4 Si de l'avis du fabricant, l'appareil tel que repris au point 3 ci-dessus doit être transporté à l'atelier du service après-vente, ce transport s'effectuera de la façon établie par le fabricant, aux frais, risques et périls de ce dernier.

5 Tous les appareils non mentionnés sous les points 3 et 3a, ainsi que les appareils qui possèdent les caractéristiques, fonctionnement concernés, mais dont le transport est facile, doivent être envoyés franco à l'adresse du service après-vente ou y être présentés. Pendant la période de garantie générale, le renvoi s'opère aux frais du fabricant.

6 Si une défectuosité se vérifiant pendant la période de garantie générale ne peut plus être réparée, l'appareil sera remplacé gratuitement.

**Extensions de la garantie**

7 Pour les motocompresseurs de réfrigérateurs/congélateurs à l'exclusion du relais de démarrage et du disjoncteur thermique) il est accordé une période de garantie dégressive en mesure de 20% par an, laquelle court 5 années après la date d'achat de l'appareil mentionné sur la facture d'achat correspondante, avec réparation entièrement gratuite pendant la période de garantie générale. Après la période de garantie générale, les frais de déplacement, de main-d'oeuvre et des pièces éventuelles seront portées en compte.

**PROBLEM**

■ Die Waschmaschine verliert Wasser oder läuft über

**GRUND**

- Zuviel Waschpulver
- Falsches Waschpulver
- Die Schlauchverschraubung ist gelockert
- Der Waschmittelbehälter oder seine Umgebung sind verstopft
- Das Ende des Ablaufschlauches ist nicht gut befestigt

**LÖSUNG**

- ▶ Waschpulverdosis reduzieren
- ▶ Benutzen Sie nur für die Waschmaschine vorgesehenes Waschpulver
- ▶ Drehen Sie die Schlauchverschraubung fest zu
- ▶ Reinigen Sie den Behälter und seine Umgebung (S. 46)
- ▶ Befestigen Sie den Ablaufschlauch sorgfältig

■ Die Waschmaschine vibriert oder ist geräuschvoll

- Die innere Verpackung ist nicht herausgenommen worden
- Die Waschmaschine ist nicht gut nivelliert
- Die Waschmaschine steht zu dicht an der Wand oder an anderen Möbeln
- Die Wäsche ist schlecht verteilt

- ▶ Nehmen Sie die innere Verpackung heraus (S. 31)
- ▶ Regulieren Sie die Füße der Waschmaschine (S. 33)
- ▶ Stellen Sie sie um: Die Waschmaschine muss frei auf ihren Füßen stehen
- ▶ Denken Sie daran, die grossen Teile (z.B. Bettlaken) auszurollen bzw. zu entfalten, wenn Sie sie einfüllen

■ Die Einfülltür öffnet sich nicht

- Die Sicherheitssperre ist noch in Aktion

- ▶ Warten Sie 1 - 2 Minuten nach Programmende, bevor Sie die Einfülltür öffnen (Tür-Kontrolllampe soll nicht mehr brennen)

Wenn nach diesen Kontrollen die Störung nicht behoben werden kann, wenden Sie sich an die nächstliegende Kundendienststelle und geben Sie den Defekt sowie das Gerätemodell (Mod.), die Produktummer (Prod. No.) und die Fabrikationsnummer (Ser. No.) an, die Sie auf dem Typenschild der Waschmaschine finden.

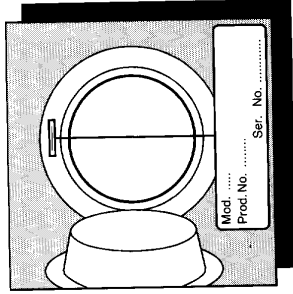

## FALLS IRGENDWAS NICHT FUNKTIONIERT

**E**inige Funktionsstörungen können durch nicht durchgeführte Instandhaltungsmaßnahmen oder durch kleine Unterlassungen verursacht und dann ohne Heranziehen des Kundendienstes wieder behoben werden.

### PROBLEM

- Die Waschmaschine funktioniert nicht (Kontrolllampe schaltet sich nicht ein)

### GRUND

- Die EIN/AUS-Taste ist nicht eingedrückt worden
- Die Einfülltrichter ist offen
- Der Stecker steckt nicht in der Steckdose
- Die Steckdose bekommt keinen Strom
- Der Programmwahlschalter ist nicht richtig eingesteilt worden
- Es fehlt Wasser

(Kontrolllampe schaltet sich ein)

- Die Waschmaschine lässt kein Wasser einlaufen

- Der Wasserhahn ist zugelehrt
- Es ist kein Wasser in der Wasserleitung
- Der Einlaufschlauch ist geknickt
- Der Wasserdruck ist zu niedrig
- Das Wassereinlaufsieb ist verstopft

- Die Waschmaschine lässt ständig Wasser ein- und ablaufen

- Das Ende des Ablaufschlauches ist zu weit unten
- Das Ende des Ablaufschlauches schwimmt im Wasser
- Wasserablaufrohr im Mauerwerk ohne Luftabzug

- Die Waschmaschine pumpt nicht ab oder schleudert nicht

- Sie haben die Taste  gedrückt
- Das Flusensieb ist verstopft
- Der Ablaufschlauch ist geknickt
- Die Leitung der Abpumpanlage ist verstopft
- Die Verlängerung des Ablaufschlauches ist zu lang

### LÖSUNG

- Die Taste drücken
- Die Einfülltrichter schliessen
- Den Stecker in die Steckdose stecken
- Eventuelle Sicherung austauschen
- Einen zugelassenen Elektriker zu Rate ziehen
- Den Programmwahlschalter drücken und auf das gewünschte Programm drehen
- Siehe Lösungen bei „DIE WASCHMASCHINE LÄSST KEIN WASSER EINLAUFEN.“
- Den Wasserhahn aufdrehen
- Warten Sie, bis wieder Wasser da ist
- Entfernen Sie den Knick
- Wenn es sich nicht um einen Ausnahmefall handelt, rufen Sie einen qualifizierten Klempner
- Reinigen Sie das Sieb (S. 47)

- Bringen Sie den Ablaufschlauch in der richtigen Höhe (60 - 90 cm) an
- Das Ende des Ablaufschlauches darf NICHT im Wasser schwimmen
- Rufen Sie einen qualifizierten Klempner

- Die Taste nochmals drücken oder das Programm „N“ bzw. „P“ wählen, um das Wasser abzupumpen
- Reinigen Sie das Sieb (S. 47)
- Entfernen Sie den Knick
- Rufen Sie einen qualifizierten Klempner
- Befolgen Sie genau die Anweisungen auf S. 32

### Exclusions de la garantie

- 8 L'exécution gratuite des travaux de réparation et/ou de remplacement tels que définis aux points y relatifs qui précèdent ne s'applique pas si:
- aucune facture d'achat ou quittance sur laquelle l'appareil ne peut être identifié au moins la date d'achat et l'identification de l'appareil n'a été envoyée présentée ou n'a été envoyée avec l'appareil à réparer;
  - l'appareil est utilisé pour d'autres buts que des buts ménagers pour lesquels l'appareil a été conçu;
  - l'appareil n'a pas été installé, manipulé, ou utilisé conformément aux indications figurant dans les prescriptions d'installation ou la notice d'utilisation;
  - l'appareil a été réparé ou modifié de façon inappropriée par des personnes non qualifiées.

### Avis important

Cet appareil a été conçu de manière telle que la sécurité en soit garantie. Des réparations nécessaires pour son enlèvement et son encastrement prend au total plus de trente minutes, les frais supplémentaires occasionnés seront facturés à son propriétaire.

Les détériorations dues à un encastrement anormal réalisé avec le consentement du propriétaire d'un appareil ne peuvent pas être invoquées vis-à-vis du fabricant, ni de son service après-vente.

Les détériorations, telles que rayures, chocs ou rupture d'éléments amovibles ou démontables, qui n'ont pas été portées à la connaissance du fabricant au moment de la livraison, ne rentrent pas dans la garantie.

### Belgique



#### Appareils ménagers

Bergensesteenweg 719  
1520 Halle (Lembeek)  
Dépannages à domicile:  
Tél. 02-3630444  
Fax 02-3630400  
Pièces détachées:  
Tél. 02-3630555  
Fax 02-3630500  
Telefax: 22915. eluxbe



### Nederland



#### HuishoudSector

Vernooitsweg 1  
Postbus 120  
2400 AC Alphen aan den Rijn  
Storingmeldingen:  
01720-80300  
Onderdelenverkoop:  
01720-80400  
Telefax : 39906.eigrp  
Telefax: 01720-80366

### Belgien



#### Haushaltgeräte

Bergensesteenweg 719  
1520 Halle (Lembeek)  
Kundendienst:  
Tel. 02-3630444  
Fax 02-3630400  
Ersatzteile:  
Tel. 02-3630555  
Fax 02-3630500  
Telefax: 22915. eluxbe

### België



#### Huishoudapparaten

Bergensesteenweg 719  
1520 Halle (Lembeek)  
Thuisherstellingen:  
Tel. 02-3630444  
Fax 02-3630400  
Wisselstukken:  
Tel. 02-3630555  
Fax 02-3630500  
Telefax: 22915. eluxbe



Bewahren Sie diese Gebrauchsanweisung sorgfältig zusammen mit dem Gerät auf, damit Sie sie auch in Zukunft zu Rate ziehen können. Sollten Sie das Gerät verkaufen oder Dritten überlassen oder es im Falle eines Umzuges in der alten Wohnung lassen, so sorgen Sie dafür, daß das Gerät komplett mit der Gebrauchsanweisung übergeben wird, damit der neue Besitzer sich über die Arbeitsweise des Gerätes und die diesbezüglichen Hinweise informieren kann.

Diese Hinweise dienen der Sicherheit und sollten daher vor der Installation oder Inbetriebnahme aufmerksam gelesen werden.

- ▲ Dieses Gerät ist für den Gebrauch durch Erwachsene bestimmt. Es ist gefährlich, es Kindern zum Gebrauch oder Spiel zu überlassen.
- ▲ Es ist gefährlich, Veränderungen am Gerät oder seinen Eigenschaften vorzunehmen.
- ▲ Sie sollten die beim Elektroanschluss des Gerätes anfallenden Arbeiten von einem fachkundigen und zugelassenen Elektriker ausführen lassen.
- ▲ Lassen Sie die beim Wasseranschluss des Gerätes entstehenden Arbeiten von einem fachkundigen und zugelassenen Installateur ausführen.
- ▲ Lassen Sie den Kundendienst durch eine autorisierte Kundendienststelle durchführen. Außerdem sollten nur Original-Ersatzteile verwendet werden.
- ▲ Auch ein automatisch arbeitendes Gerät wie die Waschmaschine darf während der Laufzeit nicht längere Zeit aus den Augen gelassen werden. Entfernen Sie sich längere Zeit von dem Gerät, dann unterbrechen Sie bitte den Waschvorgang.
- ▲ Stellen Sie sicher, daß das Gerät nicht auf dem Netzkabel steht.
- ▲ Unterbrechen Sie nach Gebrauch des Gerätes die Stromzufuhr und drehen Sie den entsprechenden Wasserhahn zu.
- ▲ Überladen Sie das Gerät nicht (siehe entsprechendes Kapitel im Gebrauchsanweisungsheft).
- ▲ Überprüfen Sie stets, bevor Sie das Gerät öffnen, durch die Einfülltür, ob das Wasser abgepumpt wurde. Sollte sich noch Wasser im Waschbottich befinden, so lassen Sie abpumpen, bevor Sie die Einfülltür öffnen. Ziehen Sie im Zweifelsfall das Gebrauchsanweisungsheft zu Rate.
- ▲ Dieses Gerät hat ein großes Gewicht. Gehen Sie also beim Verrücken vorsichtig vor.
- ▲ Entfernen Sie vor der Inbetriebnahme sorgfältig das ganze Verpackungs- und Transportsicherungsmaterial, sonst könnten Gerät und Wohnung schwerwiegende Beschädigungen erleiden (siehe entsprechenden Abschnitt im Gebrauchsanweisungsheft).
- ▲ Lassen Sie die Einfülltür zwischen den Waschgängen leicht geöffnet, damit die Türdichtung auch künftig wirksam bleibt.
- ▲ Während des Waschens mit hohen Temperaturen wird die Einfülltür sehr heiß. Halten Sie Kinder deshalb während des Betriebs vom Gerät fern.
- ▲ Waschen Sie kleine Wäschestücke (Socken, Spitzen, waschbare Gürtel etc.) in einem geeigneten Stoffbeutel oder in einem Kopfkissenbezug, weil diese Artikel zwischen Laugenbehälter und Trommel rutschen können.
- ▲ Verwenden Sie nur die empfohlene Menge Weichspüler, da übermäßige Mengen dem Gewebe schaden oder es sogar beschädigen könnten. Verwenden Sie die vom Hersteller empfohlenen Mengen.
- ▲ Es kann vorkommen, daß Hauttiere in die Waschmaschine gelangen. Versichern Sie sich daher vor Inbetriebnahme des Gerätes, daß sich **nur** Wäsche darin befindet.
- ▲ Vor der Einstellung eines Programms bzw. vor der Änderung eines laufenden Programms soll die Maschine durch Ein-drücken der EIN/AUS-Taste ausgeschaltet werden.
- ▲ Versuchen Sie keinesfalls, das Gerät selbst zu reparieren. Reparaturen, die nicht von Fachleuten ausgeführt werden, können zu schweren Unfällen oder Betriebsstörungen führen. Wenden Sie sich an die für Ihren Bereich zuständige Kundendienststelle. Verlangen Sie stets Original-Ersatzteile.

## DAS FLÜSSIGES BEIM WASSERABLAUF

Ein sauberes Sieb erlaubt ein perfektes Funktionieren der Waschmaschine. Das Sieb fängt Flusen und kleine Objekte, die in der Wäsche vergessen worden sind, auf. Daher ist eine Reinigung desselben in regelmäßigen Zeitabständen erforderlich.

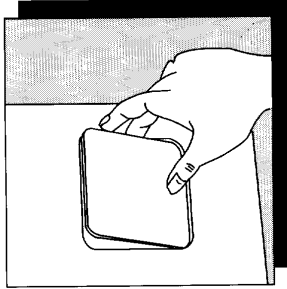

Öffnen Sie die Klappe, die das Sieb bedeckt.

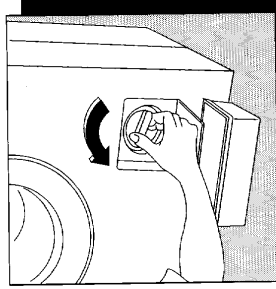

Drehen Sie das Sieb heraus.

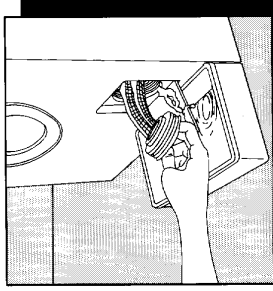

Nehmen Sie das Sieb heraus.

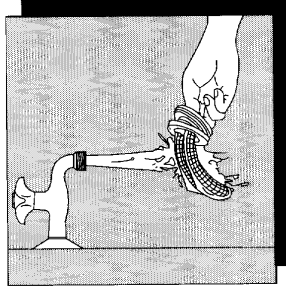

Reinigen Sie es sorgfältig unter einem Wasserstrahl.

## DER FILTER AM WASSERZULAUF

Falls Sie merken, daß die Maschine mehr Zeit braucht, um das Wasser einzupumpen, dann sollten Sie nachprüfen, ob der Filter am Wasserzulauf verstopft ist. Schließen Sie den Wasserhahn. Schrauben Sie den Wassererschlauch vom Zulaufhahn ab. Dann ziehen Sie den Filter mit Hilfe einer Zange heraus. Reinigen Sie ihn mit einer Zahnbürste und setzen Sie ihn wieder ein. Schrauben Sie dann den Wassererschlauch am Wasserhahn wieder fest ein.

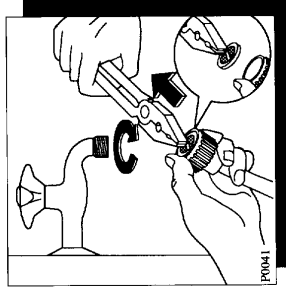

# REINIGUNG UND INSTANDHALTUNG

Ein gutes Waschergebnis und ein perfektes Funktionieren der Waschmaschine hängen oft von einer Reihe von kleinen Vorkehrungen ab, die Sie ab und an treffen müssen.

## WICHTIG

**Vor jeglicher Reinigungs- und Instandhaltungsmassnahme den Stecker aus der Steckdose ziehen.**

## DIE ENTKALKUNG

Das Wasser, das normalerweise benutzt wird, ist kalkhaltig. Von Zeit zu Zeit, besonders bei hartem Wasser, sollten Sie dem Waschpulver ein entkalkendes Produkt in Pulverform beifügen, und zwar dem Waschpulver für die Hauptwäsche im Abteil (U) des Waschmittelbehälters. Damit kann die Bildung von Kalkverkrustungen vermindert werden.

## NACH JEDER

## WASCHE

Lassen Sie die Einfülltür eine Weile offen. So bilden sich in dem Waschtrock nicht Schimmel oder muffiger Geruch.

## REINIGUNG VON

## AUSSEN

Benutzen Sie nur Wasser und Seife und wischen Sie danach alles gründlich trocken.

## REINIGUNG DES

## WASCHMITTEL-

## BEHÄLTERS

Ab und zu muss der Waschmittelbehälter gereinigt werden.

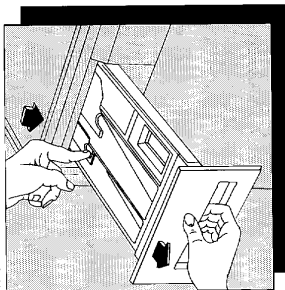

Nehmen Sie dazu den Behälter heraus und spülen Sie ihn unter einem laufenden Wasserstrahl ab.

Der obere rechte Teil ist herausnehmbar, um die Reinigung zu erleichtern.

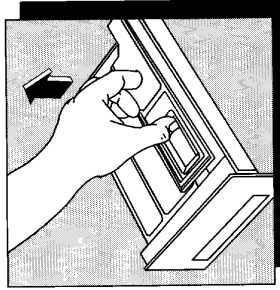

## REINIGUNG DES

## INNENRAUMS FÜR

## DEN WASCHMITTEL-

## BEHÄLTER

Nachdem Sie den Waschmittelbehälter dem Gerät entfernt haben, können Sie den nun leeren Innenraum

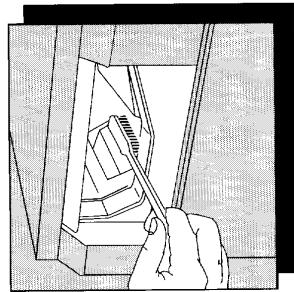

mit Hilfe einer Zahnbürste reinigen, wobei Sie auch aus dem oberen Teil desselben die Waschmittelreste entfernen sollten.

Nach Beendigung dieser Operation schieben Sie den Behälter wieder an seinen Platz und lassen Sie die Waschmaschine einen Spülgang ohne Waschmittel ausführen.

## RISIKO BEI

## FROST

Wenn das Gerät Temperatur unter 0°C ausgesetzt wird, müssen Sie einige Vorkehrungen treffen.

– Drehen Sie den Wasserzulaufschlauch ab.

– Wählen Sie ein Waschprogramm und lassen Sie es ein paar Sekunden lang laufen.

– Hängen Sie den Ablaufschlauch von dem hinteren Halter aus und legen Sie das Krümmerende in ein flaches Gefäß. Lassen Sie die Maschine das Abpumpprogramm ein paar Sekunden lang ausführen.

– Wenn Sie das Gerät wieder in Betrieb nehmen wollen, denken Sie daran, dass die Raumtemperatur über 0°C liegen muss.

## ACHTUNG

Bevor Sie das Gerät zum ersten Mal einschalten, müssen unbedingt die Sicherheitsvorrichtungen für den Transport wie folgt entfernt werden.

## HINWEIS

Es ist ratsam, alle Sicherheitsvorrichtungen für den Transport aufzubewahren, weil sie bei einem eventuellen Umzug wieder montiert werden müssen.

## 1

Schrauben Sie mittels eines Schraubenziehers oder Schlüssels die rechte Schraube auf der Rückwand der Maschine los.

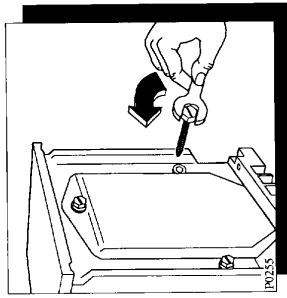

## 2

Legen Sie das Gerät auf die Rückwand und passen Sie dabei auf, dass die Schläuche nicht zerdrückt werden.

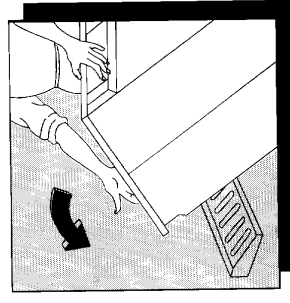

**3** Polystyrolblock vom Waschmaschinenboden entfernen.

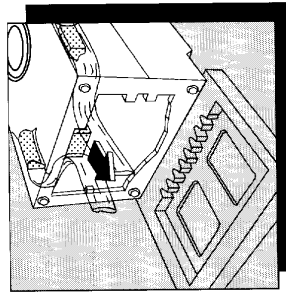

**4** Ziehen Sie sorgfältig die rechte Nylonhülle ab, indem Sie sie in Richtung Mitte schieben.

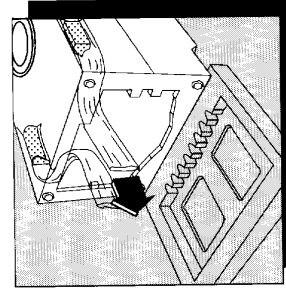

## 5

Ziehen Sie auf dieselbe Weise die linke Nylonhülle ab.

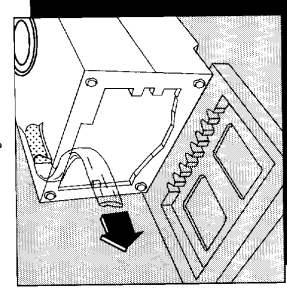

**6** Polystyrol-Unterlage entfernen, Maschine aufstellen und die 2 anderen Schrauben auf der Rückseite los-schrauben.

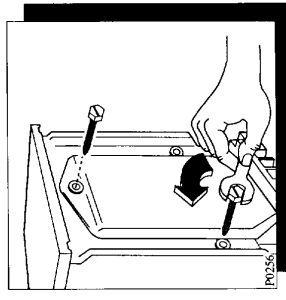

**7** Die 3 Plastikzapfen herausziehen.

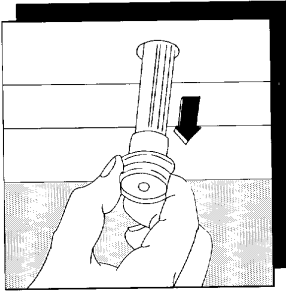

## 8

Verschliessen Sie die 3 freigebliebenen Löcher mit den Plastikstößeln, die Sie auf der Maschinenrückwand finden.

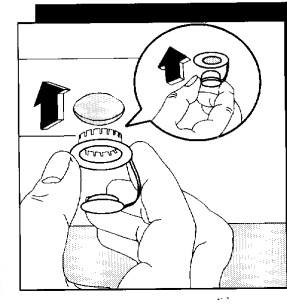

**9**

Stellen Sie die Waschmaschine auf einen festen und ebenen Boden, ohne sie dabei an die Wand oder dicht an andere Möbelstücke zu stellen. Neben der Waschmaschine muss sich ein Wasserhahn für den Wasserzulauf befinden sowie eine Badewanne oder

ein Waschbecken für den Wasserablauf und eine Steckdose. Falls schon ein Abflussrohr in der Wand vorhanden sein sollte, lassen Sie von einem Klempner oder vom Installateur dessen korrektes Funktionieren überprüfen.

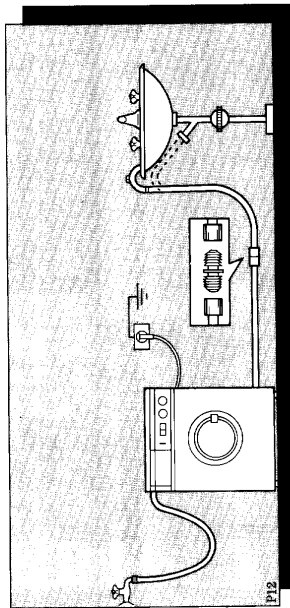

**10**

Legen Sie den mitgelieferten Filter in die Verschraubung am Zulaufschlauch ein. Danach schrauben Sie den Zulaufschlauch an einem Wasserhahn mit 3/4" Gewinde fest.

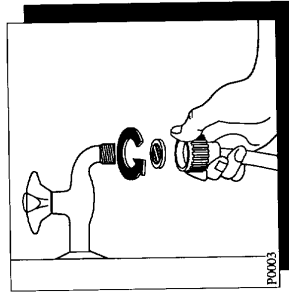

**11**

Orientieren Sie den Schlauch richtig, indem Sie die Schlauchverschraubung etwas lockern. Dann drehen Sie sie wieder fest zu, um Wasseraustritte zu vermeiden.

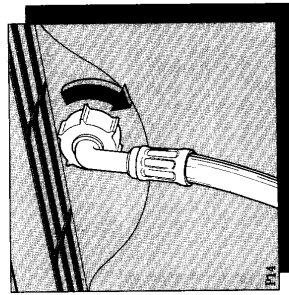

**12**

Legen Sie das gekrümmte Schlauchende in die Badewanne oder in das Waschbecken und zwar in einer Höhe zwischen 60 und 90 cm. Eine eventuelle Verlängerung des Wasserablaufschlauches darf nicht länger als 180 cm sein und muss innen den gleichen Durchmesser wie der Originalschlauch der Waschmaschine haben. Je nach Position des Waschbeckens oder der Badewanne kann der Schlauch entweder nach rechts, nach links oder zentral ausgerichtet werden. Damit das Schlauchende immer gekrümmt bleibt, benutzen Sie den mitgelieferten speziellen Schlauchhalter aus Plastik, der an der Oberseite an einer Wand festgeschraubt werden kann, um so zu verhindern, dass der Schlauch beim Spülen den Halt verliert, wobei es unvermeidbar zu einer Überschwemmung kommen würde.

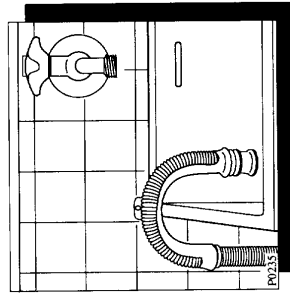

## Internationale Pflegekennzeichen

WASCHEN (Waschbottich)								
	Die Zahlen im Waschbottich entsprechen den maximalen Waschartemperaturen, die nicht überschritten werden dürfen. Der Balken unterhalb des Waschbottichs verlangt nach einer (mechanisch) milderen Behandlung (zum Beispiel Schongang). Er kennzeichnet Waschzyklen, die sich zum Beispiel für pflegeleichte und mechanisch empfindliche Artikel eignen.							
CHLOREN (Dreieck)								
BÜGELN (Bügeleisen)								
	Die Punkte kennzeichnen die Temperaturbereiche der Reglerbügeleisen							
CHEMISCH- REINIGUNG (Reinigungstrommel)								
	auch Kiloreinigung möglich mit Vorbehalt möglich		keine Chemischreinigung möglich					
	Kiloreinigung nicht möglich							
	Die Buchstaben sind lediglich für den Chemischreiner bestimmt. Sie geben einen Hinweis für die in Frage kommenden Reinigungsverfahren und Lösemittel. Der Strich unterhalb des Kreises verlangt bei der Reinigung nach einer Beschränkung der mechanischen Beanspruchung und der Feuchtigkeitzugabe.							
TUMBLER- TROCKNUNG (Trockentrommel)		International in Vorbereitung						
	Trocknen im Tumbler (Wäschetrockner) möglich							

● Überladen Sie die Waschmaschine nicht. Wiegen Sie die Wäsche bei den ersten Benutzungen.

Wir geben Ihnen ungefähr das Gewicht der gängigsten Wäschestücke an:

Bettlaken	700-1000 g
Kopfkissenbezug	100- 200 g
Tischdecke	400- 500 g
Serviette	50- 100 g
Geschirrtuch	70- 120 g
Leinenhandtuch	100- 150 g
Frottiertuch	150- 250 g
Frottierbadetuch	700-1000 g
Bademantel	1000-1500 g
Herrenhemd	200- 300 g
Damenschürze	150- 200 g

● Füllen Sie die Wäsche lose ein und wechseln Sie dabei große und kleine Wäschestücke miteinander ab.

● Teilen Sie die Wäsche nach Gewebeat, Farblichkeit und Schmutzgrad auf.

● Vermeiden Sie es, ungesäumte oder zerrissene Wäschestücke zu waschen, die ausfransen könnten.

● Stülpen Sie vor dem Waschen alle Taschen und Täschchen an den Kleidungsstücken nach aussen, da sich darin kleine Objekte wie Schlüssel, Schrauben und Münzen befinden könnten.

● Beim Gardinenwaschen entfernen Sie die Aufhängehaken.

● Schliessen Sie alle Druckknöpfe und Reissverschlüsse und nähen Sie lose Knöpfe fest.

● Bunte Wäschestücke sollten beim ersten Mal möglichst allein gewaschen werden.

● Wenn Sie Wäschestücke, die unterschiedliche Temperaturen verlangen, zusammen waschen, müssen Sie die niedrigste Temperatur wählen.

● Weisse Wäschestücke werden am besten allein gewaschen.

● Sehr kleine Wäschestücke wie z.B. Taschentücher, Bänder, Socken waschen Sie am besten in einem kleinen Sack aus weissem Tuch.

● Verwenden Sie ein gutes Qualitätswaschmittel für automatische Waschmaschinen.

● Dosieren Sie das Waschmittel richtig.

● Für Wolle nur Feinwaschmittel in kleinen Mengen verwenden.

● Bleichmittel wirken stark zersetzend, sind daher mit Vorsicht zu benutzen und von Kindern fernzuhalten.

## 13

### Elektrischer Anschluss

Bevor Sie den Stecker in die Steckdose stecken, sollten Sie überprüfen, ob:

1. die Netzspannung dieser Steckdose mit der in den technischen Daten angegebenen übereinstimmt;
  2. der Zähler, die Sicherungen, die Anschlussleitung und die Steckdose der maximalen Belastung der Waschmaschine fähig sind.
- Überprüfen Sie, ob der Stecker und die Steckdose ohne Zwischenstecker oder Mehrfachstecker zusammenpassen. Falls notwendig, lassen Sie die Steckdose austauschen.

**Die Sicherheitsvorschriften schreiben vor, dass das Gerät unbedingt geerdet werden muss. Die Erzeugerfirma lehnt jegliche Verantwortung für eventuelle Unfälle ab, die durch Nichtbeachtung dieser Sicherheitsvorschrift entstehen.**

## 14

Die Waschmaschine an dem vorgesehenen Platz aufstellen und sorgfältig nivellieren, indem man an den verstellbaren Einschraubfüßen dreht. Eine genaue Nivellierung vermeidet Schwingungen, Geräusche und Verschieben der Waschmaschine während des Betriebs.

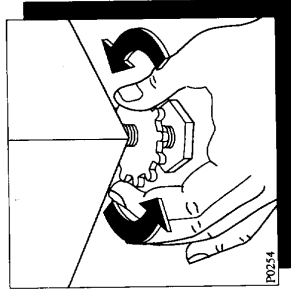

Nach dem Nivellieren blockieren Sie die Füße, indem Sie die Ringe festdrehen. Verwenden Sie hierzu einen Schraubendreher.

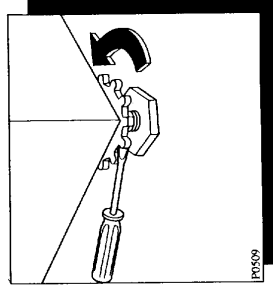

## 15

### ACHTUNG

**Die Installation und vor allem der hydraulische und elektrische Anschluss müssen von Fachpersonal durchgeführt werden.**

# HINWEISE FÜR DIE BENUTZUNG

Um optimale Waschergebnisse zu erreichen, ist es wichtig, dass Sie die Bedienelemente der Waschmaschine gut kennen und korrekt benutzen.

**1 WASHMITTELBEHALTER**  
In diesen Behälter füllen Sie Waschmittel und Zusatzmittel vor Beginn des jeweiligen Programms. Auf dem Griff des Behälters finden Sie auch eine kurze Anleitung für die Waschprogramme.

**2 KONTROLLAMPE**  
Sie leuchtet nur auf, wenn das Gerät in Betrieb ist (eingedrückte EIN/AUS-Taste)

**3 EIN/AUS - TASTE**  
Durch Drücken auf diese Taste läuft das Waschprogramm an. Durch erneutes Drücken schaltet sich das Gerät aus.

**4 TASTE FÜR REDUZIERTE SCHLEUDERDREHZAHL**  
Mit dieser Taste wird eine Absenkung der Schleuderdrehzahl von 900 auf 650 Umdrehungen pro Minute bei den Programmen für Baumwolle und Leinen erreicht.

**5 SPÜLSTOP-TASTE**  
Durch Drücken dieser Taste bleibt die Wäsche im letzten Spülgang liegen. Das ist besonders vorteilhaft beim Waschen von Synthetiks und Feinwäsche, um zu vermeiden, dass sich Falten in den Geweben bilden. Um das Wasser abzupumpen, die Taste nochmals drücken.

**6 TASTE FÜR HALBE FÜLLMENGE**  
Bedienen Sie diese Taste, wenn Sie eine geringe Menge (max. 2,25 kg) an Leinen- oder Baumwollwäsche waschen, um so weniger Wasser zu verbrauchen.

**7 SPAR-TASTE E**  
Durch Druck auf diese Taste und Einstellung von 40°-60° statt 60°-95° erfolgt in den Programmen A, B, F, G eine Verlängerung der Waschzeit. Dies bedeutet eine bemerkenswerte Stromersparnis und trotzdem ein gutes Waschergebnis. Für dieses Programm ist der Gebrauch von modernen Waschmitteln besonders geeignet, welche auch bei mittleren und niedrigen Temperaturen aktiv sind.

**8 THERMOSTAT-DREHKNOFF**  
Durch Drücken und Drehen desselben wählen Sie die gewünschte Wassertemperatur. Auf der Waschprogrammtabelle sind die geeignetsten Temperaturen angegeben. Die angegebenen Temperaturen können aber auch reduziert oder es kann die Kaltwäsche gewählt werden (Drehknopf in Position \*), wenn die Wäsche nicht sehr schmutzig oder besonders empfindlich ist. Das hilft Energie sparen.

**9 PROGRAMMWAHLSCHALTER**  
Dieser erlaubt durch Drücken und Drehen im Uhrzeigersinn, bis der Programmbuchstabe mit dem Zeiger übereinstimmt, das gewünschte Waschprogramm auszuwählen.

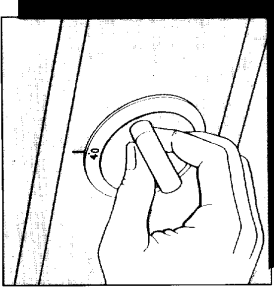
**4 WÄHLEN SIE DIE TEMPERATUR**  

Drücken und drehen Sie den Drehknopf des regulierbaren Thermostats auf 40°.

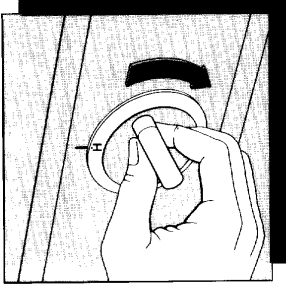
**5 WÄHLEN SIE DAS PROGRAMM**  

Drücken und drehen Sie den Programmwahlschalter nach rechts, bis der Buchstabe H mit der Bezugslinie übereinstimmt.

**6 STARTEN SIE**  
Kontrollieren Sie, ob:  
- der Stecker in der Steckdose steckt;  
- der Wasserhahn aufgedreht ist;  
- der Ablaufschlauch genau ausgerichtet ist.

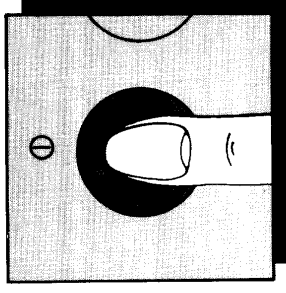

Drücken Sie die Taste ein. Die Kontrolllampe schaltet sich ein und die Waschmaschine tritt in Betrieb.

**7 NACH ENDE DER WÄSCHE**  
Das Gerät bleibt automatisch stehen. Schalten Sie das Gerät aus, indem Sie die Taste ein-drücken (die Kontrolllampe erlischt). Die Einfülltür wird durch eine Sicherheitssperre kontrolliert, die ein Öffnen der Tür erst 1-2 Minuten nach Ende des Programms ermöglicht. Die Türkontrolllampe soll nicht mehr brennen. Nach Programmende ist es ratsam, den Stecker aus der Steckdose zu ziehen und den Wasserhahn zuzudrehen.



# SIE WASCHEN ZUM BEISPIEL 2 KG FEINWASCHE BEI 40°C

Sie haben zum Beispiel 2 kg Synthetikwäsche zu waschen. Es handelt sich dabei um etwas feineres Gewebe, das keine hohen Temperaturen verträgt.

## 1 FÜLLEN SIE DIE WASCHE EIN



## 2 WASCHEMITTEL DOSIEREN

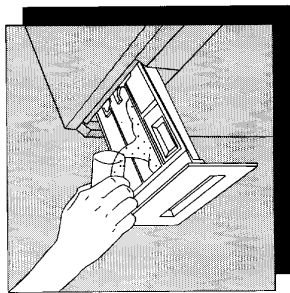

Geben Sie das Waschmittel für die Hauptwäsche in das Fach **W**.

## 3 ZUSATZMITTEL DOSIEREN

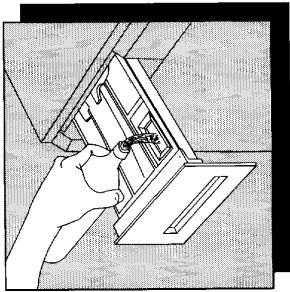

Füllen Sie je nach Wunsch Weichspüler in das Abteil **S**, ohne die Mengenangabe MAX zu überschreiten. Schließen Sie den Waschmittelbehälter.

## EINSCHALTEN

Nachdem Sie die Wäsche eingelegt und Waschmittel sowie Zusatzmittel in die vorgesehenen Abteile gefüllt haben, sollten Sie vor dem Einschalten kontrollieren, ob:

- der Stecker in der Steckdose steckt;
- der Wasserhahn aufgedreht ist;
- der Ablaufschlauch in der richtigen Position ist;
- die Einfülltür und der Waschmittelbehälter gut geschlossen sind.

Wählen Sie nun mit dem regulierbaren Thermostat-Drehknopf die Wassertemperatur.

Drücken Sie die gewünschte(n) Taste(n). Wählen Sie nun das gewünschte Programm, indem Sie den Programmwahlschalter drücken und gleichzeitig nach rechts drehen.

Nun brauchen Sie nur noch die Taste **○** einzudrücken, um das Programm anlaufen zu lassen. Die Kontrolllampe leuchtet auf und das Programm beginnt.

## AUSSCHALTEN (STOP)

Wenn das Programm beendet ist, dreht sich der Programmwahlschalter auf «**0**» und die Waschmaschine schaltet sich automatisch aus.

**Sollten Sie die Taste **□** gedrückt haben, müssen Sie erst das Wasser abpumpen, das in dem Bottich geblieben ist, bevor Sie die Einfülltür öffnen.**

Dazu drücken Sie nochmals die Taste **□** oder wählen Sie das Programm **N** bzw. **P**.

Die Kontrolllampe schaltet sich aus, wenn die Taste **○** nochmals eingedrückt wird.

Öffnen Sie die Einfülltür erst **1 - 2 Minuten** nach Beendigung des Programms, bis sich die Sicherheitssperre gelöst hat (die Kontrolllampe auf der Einfülltür soll nicht mehr brennen).

Die Einfülltür wird erst nach Programmende geöffnet!

Falls notwendig, unterbrechen Sie den Betrieb der Waschmaschine, indem Sie die EIN/AUS-Taste eindrücken.

## DIE WASCHPROGRAMME

Diese Waschmaschine verfügt über zahlreiche Programme, um bestmöglich jede Art von Gewebe waschen zu können.

Diese Programme unterscheiden sich voneinander durch den Umdrehungsrhythmus der Waschtrommel, die Wassertemperatur, den Wasserstand und das Vorhandensein oder nicht eines Schleudergangs usw.

Auf den folgenden Seiten werden Ihnen alle Programme genau erklärt, Sie haben damit eine Anleitung zur Wahl des Programms, das für Ihre jeweilige Wäsche am angebrachtesten ist.

Empfohlene Wäschemenge: max. 5 kg

WÄSCHEART	ZU BENUTZENDES ARTEIL IM WÄSCH- MITTELBEHALTER	POSITION THERMOSTAT- DREHKNOPF	POSITION PROGRAMM- WAHLSCHALTER	BESCHREIBUNG DES PROGRAMMS
KOCHWÄSCHE		<b>60-95</b>	<b>A</b>	Vorwäsche 40°C max. Hauptwäsche 60°-95°C. 4 Spülgänge. Schleudern.
SPAR-KOCH- BUNTWÄSCHE		<b>40-60</b> TASTE E	<b>A</b>	Vorwäsche 40°C max. Verlängerte Hauptwäsche 40°-60°C. 4 Spülgänge. Schleudern.
KOCH- BUNTWÄSCHE		<b>30-60</b>	<b>A</b>	Vorwäsche 40°C max. Hauptwäsche 30°-60°C. 4 Spülgänge. Schleudern.
KOCH- BUNTWÄSCHE		<b>60-95</b>	<b>B</b>	Hauptwäsche bei 60°-95°C. 4 Spülgänge. Schleudern.
SPAR-KOCH- BUNTWÄSCHE		<b>40-60</b> TASTE E	<b>B</b>	Verlängerte Hauptwäsche 40°-60°C 4 Spülgänge Schleudern
KOCH- BUNTWÄSCHE		<b>30-60</b>	<b>B</b>	Hauptwäsche 30°-60°C 4 Spülgänge Schleudern
SPÜLEN		<b>*</b>	<b>C</b>	4 Spülgänge mit ertl. Zusatzmittel. Schleudern.
SCHLEUDERN			<b>D</b>	Wasserablauf und Schleudern.

## 4 WÄHLEN SIE DIE TEMPERATUR

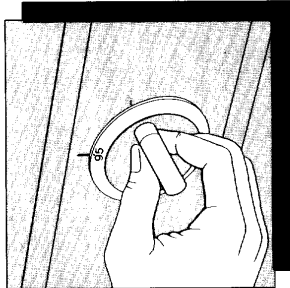

Drücken und drehen Sie den Drehknopf des regulierbaren Thermostats auf 95°.

## 6 STARTEN SIE

Kontrollieren Sie, ob:

- der Stecker in der Steckdose steckt;
- der Wasserhahn aufgedreht ist;
- der Ablaufschlauch genau ausgerichtet ist.

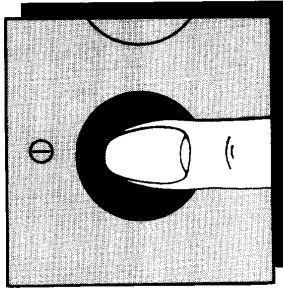

Drücken Sie die Taste **ein**. Die Kontrolllampe schaltet sich ein und die Waschmaschine tritt in Betrieb.

## 7 NACH ENDE DER WÄSCHE

Die Maschine bleibt automatisch stehen. Drücken Sie die Taste **ein**, die Kontrolllampe schaltet sich aus.

Die Einfülltür wird durch eine Sicherheitssperre kontrolliert, die ein Öffnen erst 1 - 2 Minuten nach Programmende ermöglicht! Warten Sie bis die Türkontrolllampe ausschaltet.

Nach Programmende sollten Sie den Stecker aus der Steckdose ziehen und den Wasserhahn zudrehen.

Drücken und drehen Sie den Programmwahlschalter nach rechts, bis der Buchstabe **B** des Programms mit der Bezugslinie übereinstimmt.

# SIE WASCHEN ZUM BEISPIEL 4 KG WEISSE

Sie haben zum Beispiel 4 kg normal schmutzige Wäsche zu waschen. Es handelt sich dabei um weiße Baumwollwäsche, die hohe Temperaturen gut verträgt.

1

## FÜLLEN SIE DIE WÄSCHE EIN



Geben Sie das Waschmittel für die Hauptwäsche in das Fach **U**.

2

## WASCHMITTEL DOSIEREN

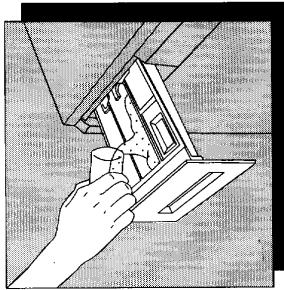

3

## ZUSATZMITTEL DOSIEREN

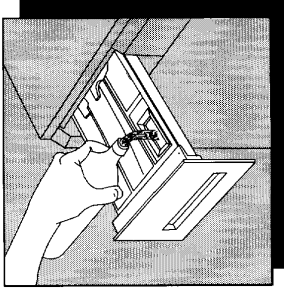

Giessen Sie je nach Wunsch Weichspüler in das Abteil **F**, ohne jedoch die Menge **MAX** zu überschreiten. Schliessen Sie den Waschmittelbehälter.

# PROGRAMME FÜR SYNTHEKLEIDUNG, SEIDEN- UND WOLLWÄSCHE

Empfohlene Wäschemenge: max. 2 kg; Wolle max. 1 kg

WÄSCHEART	ZU BENUTZENDES ABTEIL IM WASCHMITTELBEHALTER	POSITION THERMOSTAT-DREHKNOFF	POSITION PROGRAMMWAHLSCHALTER	BESCHREIBUNG DES PROGRAMMS
SYNTHETICS		<b>60-95</b>	<b>F</b>	Vorwäsche 40°C max. Hauptwäsche 60°-95°C. 3 Spülgänge. Kurzschleudern.
SPAR-SYNTHETICS		<b>40-60 TASTE E</b>	<b>F</b>	Verlängerte Hauptwäsche 40°-60°C. 3 Spülgänge. Kurzschleudern.
SYNTHETICS		<b>60-95</b>	<b>G</b>	Hauptwäsche 60°-95°C. 3 Spülgänge. Kurzschleudern.
SPAR-SYNTHETICS		<b>40-60 TASTE E</b>	<b>G</b>	Verlängerte Hauptwäsche 40°-60°C. 3 Spülgänge. Kurzschleudern.
PFLEGELEICHT		<b>30-40</b>	<b>H</b>	Vorwäsche 40°C max. Hauptwäsche 30°-40°C. 3 Spülgänge. Kurzschleudern.
PFLEGELEICHT		<b>30-40</b>	<b>J</b>	Hauptwäsche 30°-40°C. 3 Spülgänge. Kurzschleudern.
WOLLE		<b>40</b>	<b>K</b>	Hauptwäsche 40°C. 3 Spülgänge. Kurzschleudern.
FEINWÄSCHE		<b>30</b>	<b>L</b>	Hauptwäsche 30°C. 3 Spülgänge. Kurzschleudern.
SPÜLEN		<b>*</b>	<b>M</b>	3 Spülgänge mit evtl. Zusatzmittel. Kurzschleudern.
KURZSCHLEUDERN			<b>N</b>	Wasserablauf und Schleudern.
ABPUMPEN			<b>P</b>	Wasserablauf.

Ein gutes Waschresultat hängt auch von der richtigen Wahl des Waschmittels und von der korrekten Dosierung ab. Richtig dosieren bedeutet: Verschwendungen vermeiden und unsere Umwelt schützen. Auch wenn Waschmittel biologisch abbaubar sind, enthalten sie Stoffe, die in grossen Mengen das sensible ökologische Gleichgewicht der Natur zerstören.

**Verwenden Sie nur gute, waschmaschinengerechte Qualitätswaschmittel.**

## EINFÜLLEN VON WASCHPULVER

Das Waschpulver wird vor Beginn der Wäsche in die jeweiligen Abteile des Waschmittelbehälters gefüllt.

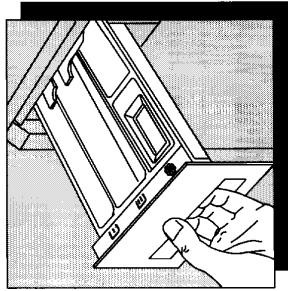

In das Abteil mit dem Zeichen **U** füllen Sie das Waschpulver für die Vorwäsche (natürlich nur, wenn diese im Waschprogramm vorgesehen ist).

In das Abteil mit dem Zeichen **W** geben Sie die Waschpulver für die Hauptwäsche.

Beachten Sie bei der Dosierung, dass sich die Zugabe nach Wäscheart und Wäschemenge, Verschmutzungsgrad der Wäsche und Wasserhärte richten muss.

In jedem Fall die Angaben des Waschmittelherstellers beachten.

Die Wasserhärte können Sie telefonisch bei Ihrem zuständigen Wasserwerk erfahren. Reduzieren Sie die Dosierung bei:

- geringer Wäschemenge
- nicht sehr schmutziger Wäsche
- erhöhter Schaumbildung bei der Wäsche.

## EINFÜLLEN DER FLÜSSIGEN ZUSATZMITTEL

Eventuelle flüssige Zusatzmittel zum Weichspülen oder Stärken der Wäsche müssen vor Beginn des Waschprogramms in das Abteil mit dem Symbol **W** gefüllt werden. Geben Sie Weichspüler oder Stärke, auf keinen Fall mehr als die angegebene Menge MAX.

## EINFÜLLEN DES FLÜSSIGEN WASCHMITTELS

An Stelle von Waschpulver kann auch flüssiges Waschmittel benutzt werden, und zwar vor allem für nicht sehr schmutzige Wäsche und für Waschprogramme bei mittlerer und niedriger Temperatur.

In diesem Falle müssen Sie ein Programm ohne Vorwäsche wählen.

Geben Sie das flüssige Waschmittel unmittelbar vor Beginn des Programms in das Abteil **W** des Waschmittelbehälters.