

Size : 148 mm x 210 mm MANUAL
MC-813 HDMI AV (SCART) SELECTOR MANUAL

PE-4214 et PE-4215 COMMUTATEUR HDMI AV (PÉRITEL)

FRANÇAIS

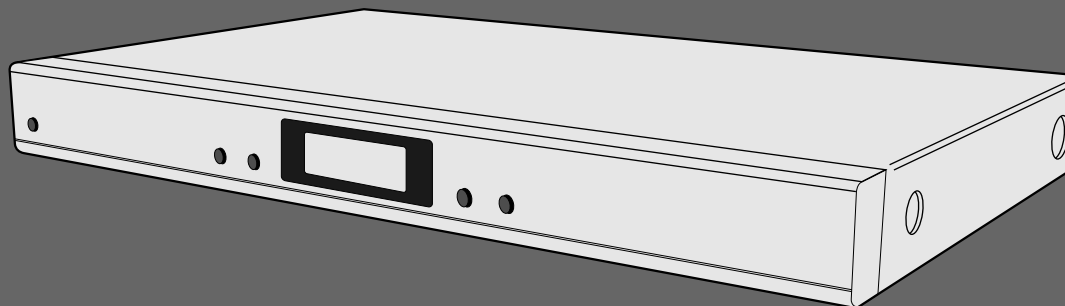

MODE D'EMPLOI

*audisio*TM
Visual Sound Technologies

Introduction

Chère cliente, Cher client,

Vous venez d'acheter un produit qui a été conçu pour répondre à vos attentes en matière de technologie, de fiabilité et de confort d'utilisation. Afin de profiter le plus longtemps possible de votre nouvel appareil, veuillez lire attentivement ce mode d'emploi.

Conseils de sécurité

- Ce mode d'emploi vous permet de vous servir correctement du produit. Gardez-le précieusement afin de pouvoir le consulter à tout moment.
- N'ouvrez pas l'appareil, sous peine de perdre toute garantie.
- N'essayez pas de réparer l'appareil vous même.
- Ne modifiez pas l'appareil.
- Faites attention lorsque vous manipulez votre produit. Une chute ou un coup peuvent l'abîmer.
- Ne l'exposez pas à l'humidité ni à la chaleur. Ne pas recouvrir.
- Ne le plongez pas dans l'eau.
- Maintenez hors de portée des enfants. Ce produit n'est pas un jouet.

ATTENTION

N'utilisez l'appareil que comme indiqué dans la notice. Aucune garantie ne pourra être appliquée en cas de mauvaise utilisation du produit.

Nous ne sommes pas responsables des conséquences inhérentes à un dommage.

Le fabricant se réserve le droit de modifier les caractéristiques techniques entraînant ainsi des erreurs.

Conseil important concernant le recyclage

Cet appareil électronique ne doit PAS être jeté dans la poubelle de déchets ménagers. Pour l'enlèvement approprié des déchets, veuillez vous adresser aux points de ramassage publics de votre municipalité.

Les détails concernant l'emplacement d'un tel point de ramassage et des éventuelles restrictions de quantité existantes par jour/ mois/année ainsi que sur des frais éventuels de collecte sont disponibles dans votre municipalité.



Contenu

Vérifiez dès l'ouverture du colis que tous les éléments soient présents et en bon état :

Adaptateur secteur x1

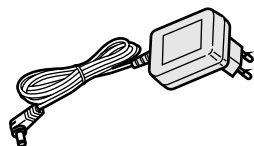

Télécommande x1



Piles type AAA pour la télécommande x2



Mode d'emploi



Note: Photo non contractuelle. La couleur et la forme des pièces peuvent différer.

IMPORTANT

Télécommande

Installation des piles

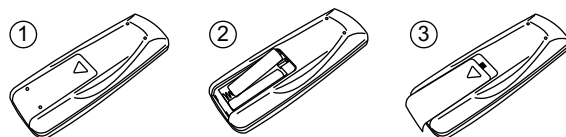

1. Ouvrez le logement piles
2. Insérez deux piles de type AAA dans le logement en respectant la polarité, comme indiqué dans le boîtier.
3. Refermez le logement piles.

Portée de la télécommande

La portée de la télécommande peut être amoindrie selon les obstacles entre l'émetteur et le capteur. La portée normale est d'environ 5 mètres.

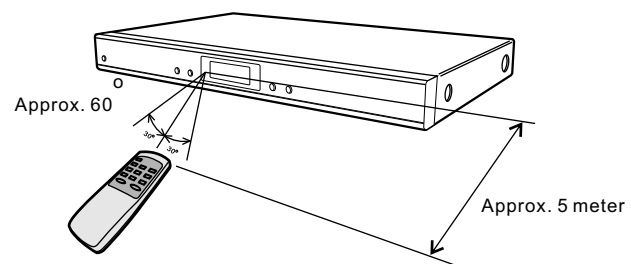

Les conditions suivantes peuvent limiter le bon fonctionnement de la télécommande:

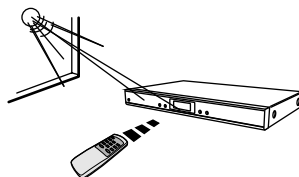

Lumière directe du soleil sur la télécommande.

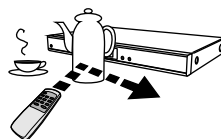

Un obstacle voire un mur se trouve entre la télécommande et le récepteur infrarouge.



Les piles sont mal installées.



Les piles sont vides.

Spécificités produit

Faces avant et arrière

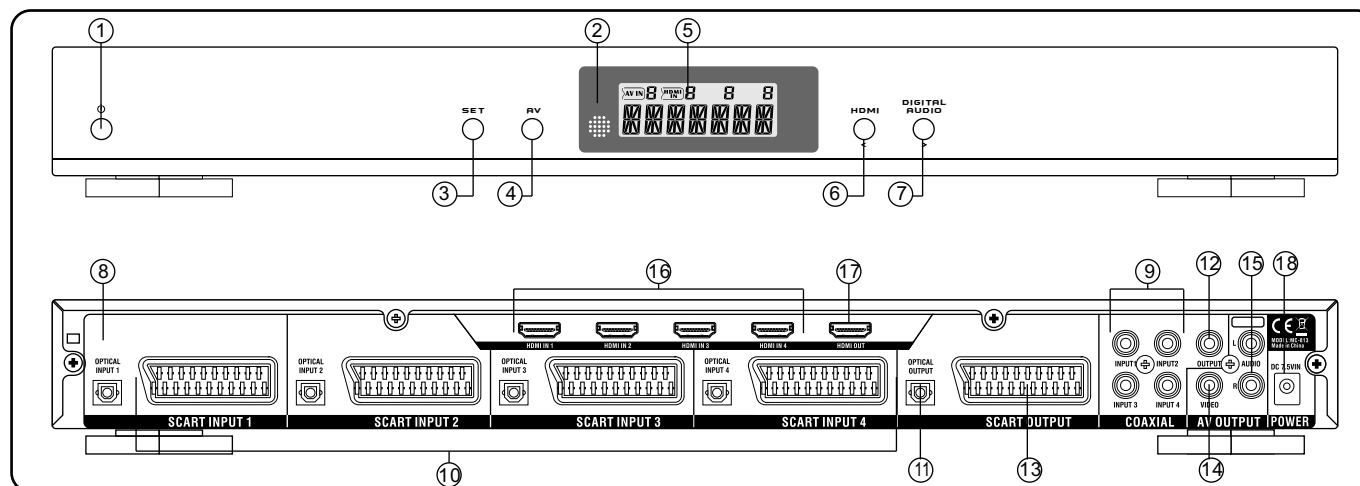

1. Commutateur Marche/arrêt

Allume l'appareil ou passe en mode veille.

2. Capteur infrarouge

3. Touche SET

Choix du canal AV
Passage parmi les différents périphériques vidéo (1-2-3-4-1)

4. Choix du canal AV

Affiche le périphérique actuel.

5. Affichage LCD

Choix du canal HDMI
Passage parmi les différents périphériques HDMI (1-2-3-4-1)

6. Choix du canal HDMI

Choix parmi les différents périphériques audio digitaux connectés (1-2-3-4-1)

7. Touche Digital Audio

8. Entrée audio optique digitale (1-4)

Pour la connexion de périphériques avec la sortie audio optique digitale.

9. Entrées coaxiales digitales

4 entrées pour la connexion de périphériques avec sortie audio digitale coaxiale.

10. Entrées Périitel (1-4)

Pour la connexion de périphériques avec sorties Périitel

11. Sortie Audio optique digitale

Sortie Master pour la connexion à un ampli audio avec décodeur

12. Sortie audio coaxiale digitale

Sortie Master pour la connexion à un ampli audio avec décodeur.

13. Sortie Périitel Master

Pour la connexion à une installation TV ou un moniteur.

14. Sortie Vidéo

Connexion à une installation TV ou un moniteur.

15. Sortie Audio (Stéréo)

Pour la connexion à une installation TV, un moniteur ou un ampli audio.

16. Entrée HDMI 1-4

Pour la connexion de 4 périphériques avec sortie HDMI

17. Sortie HDMI

Sortie HDMI Master pour la connexion d'une installation TV HDMI

18. Power

Branchement adaptateur secteur.

Fonctions

Télécommande

Affichage LCD

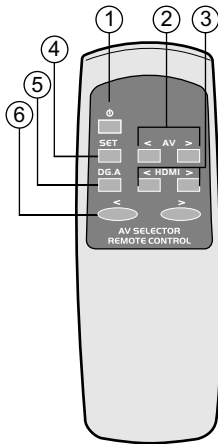

- 1. Commutateur Marche/arrêt**
Allume l'appareil ou passe en mode veille.
- 2. Choix du canal AV (fig.1)**
Modifiez le canal AV avec la touche AV< ou AV>.
- 3. Choix du canal HDMI (fig.2)**
Modifiez le canal HDMI avec la touche HDMI < ou HDMI>.
- 4. Touche SET**
Permet de donner un nom aux différents canaux.
- 5. Touche DG.A (fig.4 ou fig.5)**
Attribuez un canal audio à une chaîne télé.
- 6. Les touches </> permettent de choisir le canal AV/HDMI (1,2,3,4).**

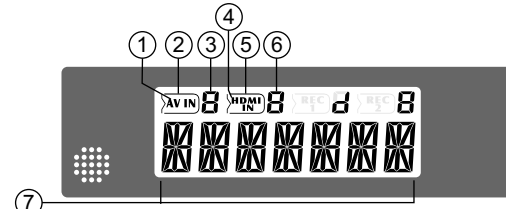

1. Entrée AV
2. Statut entrée AV (selectionné)
3. canal AV (1-4)
4. Entrée HDMI
5. Statut entrée HDMI (selectionné)
6. Canal HDMI (1-4)
7. Nom du périphérique

Synchronisation AV, HDMI et Digital Audio (fig.3)



Mode AV (fig.1)



Mode HDMI (fig.2)



Synchronisation du signal AV avec un canal audio digital (fig.4)



Synchronisation du signal avec un canal audio digital (fig.5)



Réglages

Connecter l'adaptateur secteur externe.

Connectez l'adaptateur comme indiqué sur l'image.

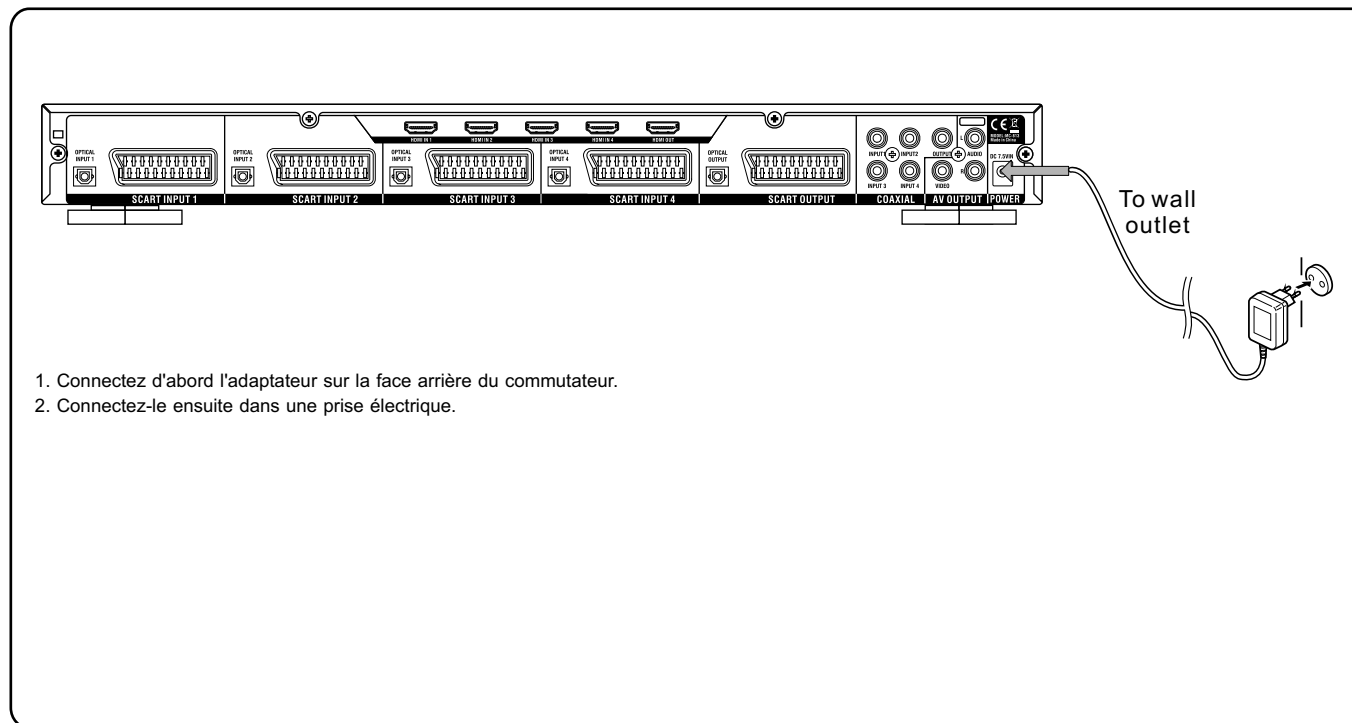

Démarrage

Exemple d'une installation type

Ce commutateur HDMI AV a été conçu pour connecter jusqu'à six périphériques AV et diffuser les signaux audio et vidéo sur votre installation HiFi/Vidéo. Chaque périphérique est sélectionné individuellement. Une fois en marche, aucun autre périphérique ne doit plus être connecté. Chaque appareil connecté peut être nommé afin de faciliter l'identification. Vous pouvez par exemple connecter les appareils suivants:

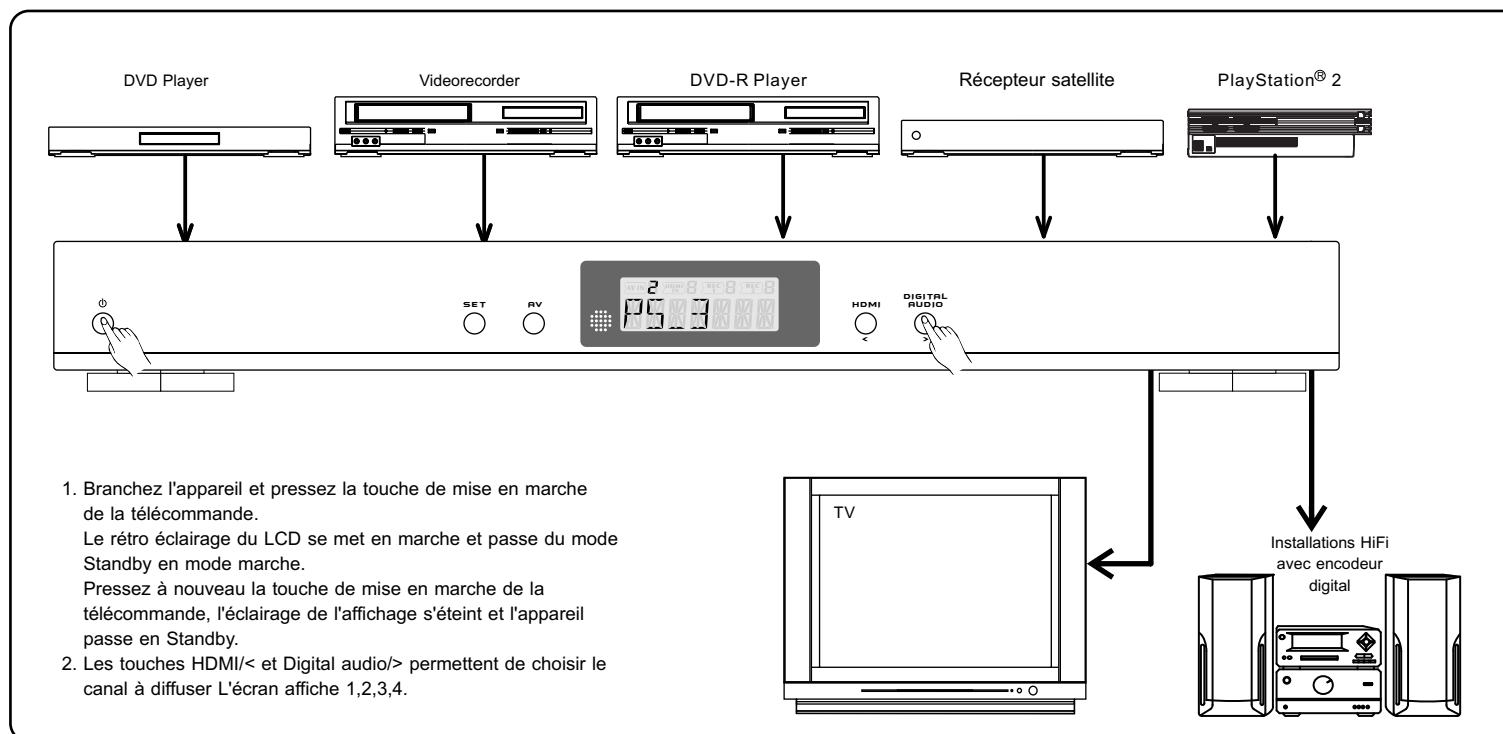

Démarrage

Exemple d'une installation type

Ce commutateur HDMI AV a été conçu pour connecter jusqu'à six périphériques AV et diffuser les signaux audio et vidéo sur votre installation HiFi/Vidéo. Chaque périphérique est sélectionné individuellement. Une fois en marche, aucun autre périphérique ne doit plus être connecté. Chaque appareil connecté peut être nommé afin de faciliter l'identification. Vous pouvez par exemple connecter les appareils suivants:

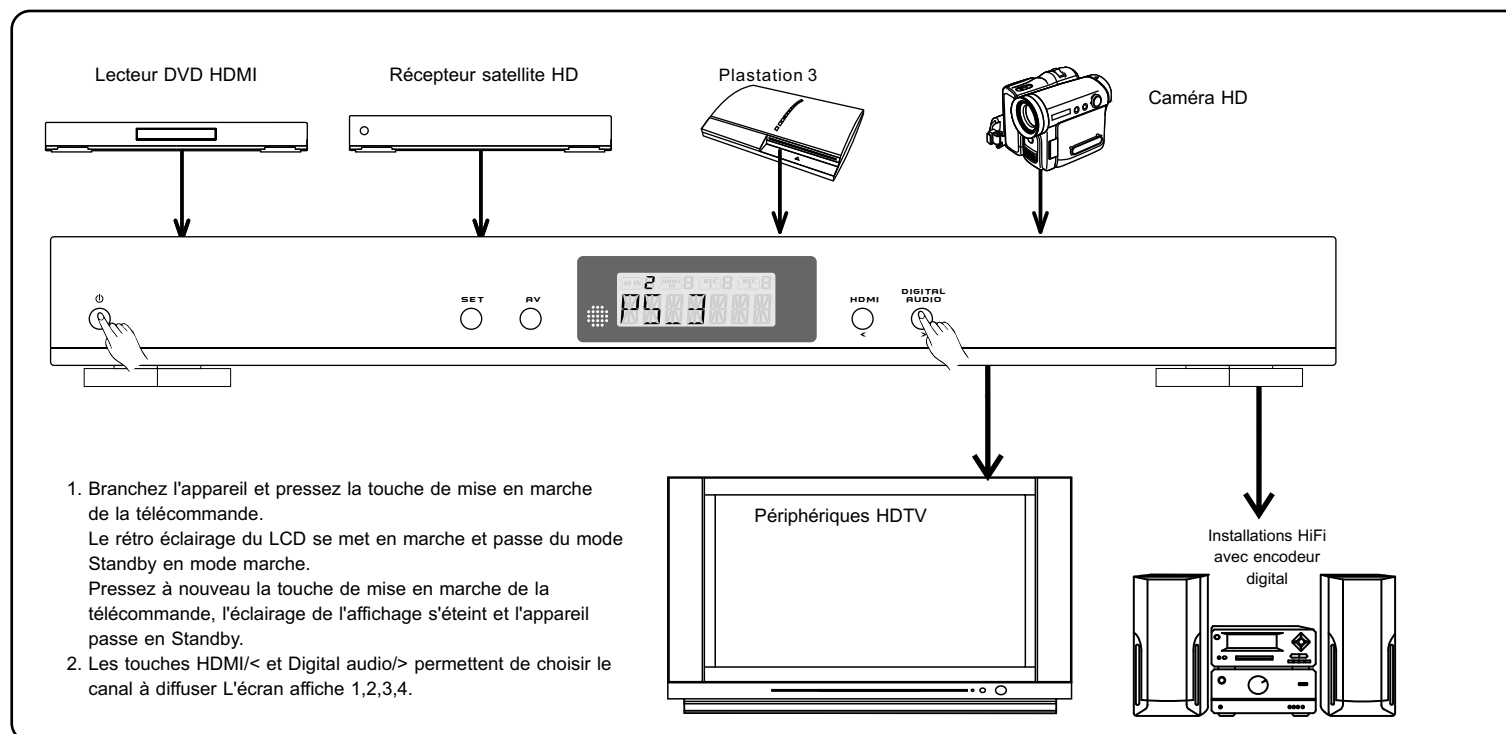

Nommer les différents canaux

Pour identifier plus facilement les périphériques connectés, vous pouvez donner un nom à chaque appareil. Une liste de noms courants préenregistrés est disponible. Pour cela, faites comme suit:

1. Utiliser un nom préenregistré

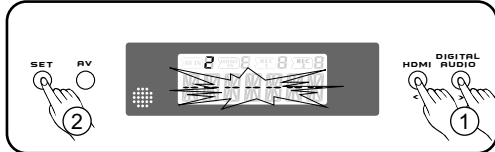

- 1.1 Choisissez le canal à renommer avec "</>".
 1.2 Maintenez la touche SET plus de deux secondes. Le nom préenregistré s'affiche à l'écran. Si aucun nom n'a encore été donné, l'écran affiche "-----".

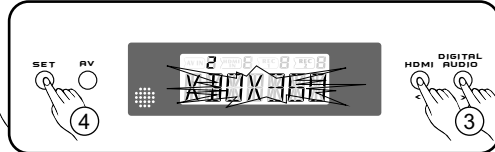

- 1.3 Choisissez le nom voulu avec "</>", par exemple. "XBOX360".
 1.4 Pressez SET, la première lettre du nom clignote.

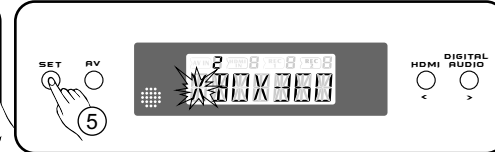

- 1.5 Pressez SET plus de deux secondes pour finaliser l'enregistrement.

2. Enregistrer un nom manuellement

Pour enregistrer un nom manuellement, suivez la procédure ci-dessus (nom préenregistré) jusqu'au point 1.4.



- 2.1 Une fois qu'une lettre clignote, modifiez-la avec les touches "</>".



- 2.2 Une pression sur SET passe à la lettre suivante.

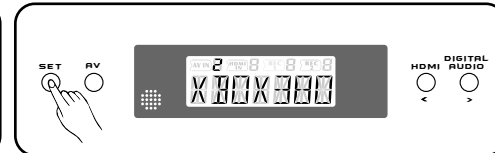

- 2.3 Pressez SET plus de deux secondes pour finaliser et quitter l'enregistrement.

Liste des périphériques préenregistrés		Liste des périphériques préenregistrés		Liste des périphériques préenregistrés	
Empty		DVD with recording facility		Cable TV	
Satellite Decoder		Playstation 3		Camera / Camcorder	
Satellite Decoder		Playstation 2		Computer	
Sky HD Satellite Decoder		PS one		Auxiliary facility	
HD DVD Player		Microsoft Xbox 360		Auxiliary facility	
Blu-ray Disc Player		Microsoft Xbox			
Freeview / Digital TV Reciver		Nintendo Wii			
Freeview with HD built in etc.		Game cube			
DVD Player		Nintendo 64			
DVD Player		Games Console			

Note:
 1. Répétez la procédure pour chaque canal à renommer.
 2. La procédure de réglage est stoppée quand aucune n'est pressée pendant plus de 10 secondes.
 3. Pour supprimer une dénomination, pressez les touches "</>" et ">" pendant 5 secondes.

Utilisation et synchronisation audio

Utilisation

1. Mode AV

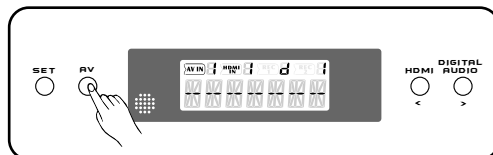

Utilisez la touche "AV" pour choisir l'entrée AV voulue, le nom et le numéro du canal s'affiche à l'écran (1-4).

2. Opération HDMI

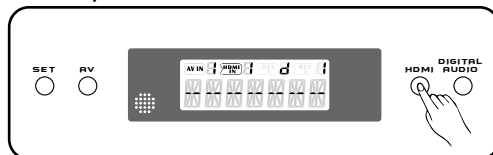

Pressez la touche "HDMI" pour choisir l'entrée HDMI voulue, le nom et le numéro du canal s'affiche à l'écran (1-4).

3. Opération Digital audio

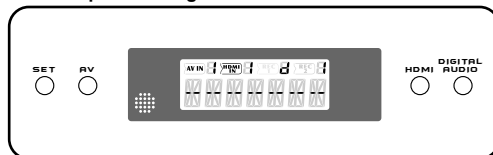

Pressez la touche "DIGITAL AUDIO" pour choisir l'entrée DIGITAL-AUDIO voulue. LCD "d1" et le numéro de canal (1-4) s'allume.

Avec la télécommande

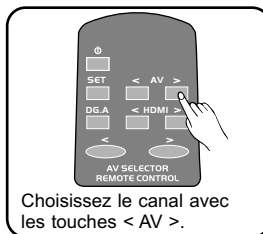

Choisissez le canal avec les touches < AV >.

Avec la télécommande

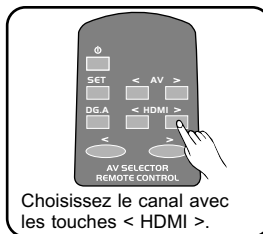

Choisissez le canal avec les touches < HDMI >.

Avec la télécommande



Choisissez le canal avec les touches < DG.A >.

Synchronisation

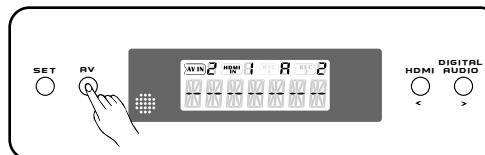

1. Pressez et maintenez la touche AV 2 secondes pour synchroniser le canal AV et le canal Digital-Audio.

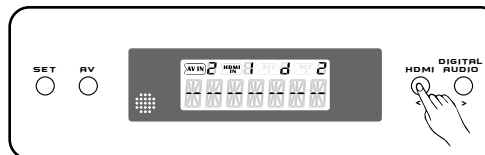

2. Pressez et maintenez la touche HDMI 2 secondes pour synchroniser le canal HDMI et le canal DigitalAudio.

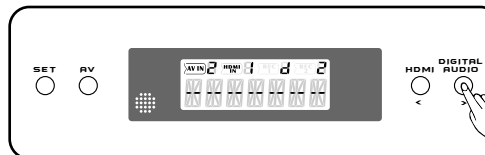

3. Pressez et maintenez la touche "DIGITAL AUDIO" 2 secondes pour synchroniser AV, HDMI et digital audio.

Avec la télécommande

Cette fonction n'est pas disponible depuis la télécommande.

Avec la télécommande

Cette fonction n'est pas disponible depuis la télécommande.

Avec la télécommande

Cette fonction n'est pas disponible depuis la télécommande.

Données techniques

Tension et intensité : 7.5V 800mA

Consommation : 2W

Taille : 260mm X 45mm X 430mm

Poids : 2 Kg

Entrées : CH1-4 = 4 x Péritel, 4 x HDMI,
4 x Optiques, 4 x Coaxiaux

Sorties : 1 x Péritel, 1 x Composite Vidéo,
1 x HDMI, 1 x Stéréo Audio,
1 x Optique.

Contenu : Adaptateur secteur, câble AV,
télécommande, mode d'emploi,
piles.

Optionnel : Câble péritel, câble vidéo, câble
audio, câble HDMI, câble optique

Dépannage

Aucune image ne s'affiche

1. Assurez-vous que les câbles soient bien connectés.
2. Assurez-vous qu'un média soit inséré dans le lecteur.
3. Assurez-vous que le commutateur diffuse la bonne source.
4. Assurez-vous que la télévision soit sur la bonne chaîne.
5. Assurez-vous que tous les appareils soient en marche.

Aucun son ne se diffuse

1. Vérifiez la bonne connexion des câbles audio entre le commutateur et l'installation sonore.
2. Vérifiez la bonne connexion des câbles audio entre le commutateur et l'installation de diffusion.
3. Assurez-vous que le commutateur diffuse la bonne source.
4. Assurez-vous que la télévision soit sur la bonne chaîne ou que l'installation HiFi diffuse la bonne entrée auxiliaire.
5. Assurez-vous que tous les appareils soient en marche.

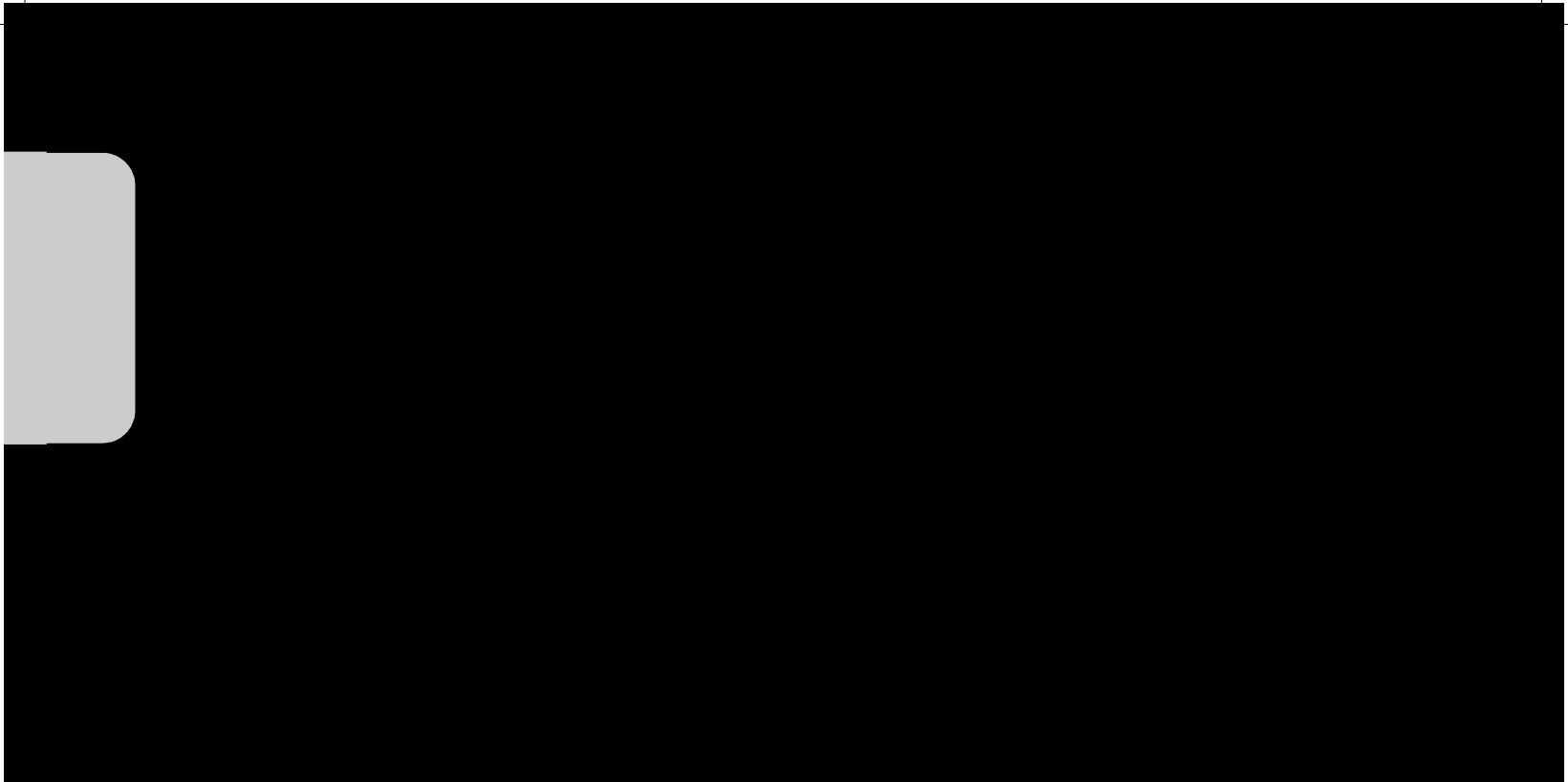

507-813X010101