

129

MODE D'EMPLOI

ÉMETTEUR/RÉCEPTEUR PORTATIF

RV 100

C.B CONTACT
MATERIEL C.B-ACCESSOIRES
19 RUE Nicolas de COPERNIC
ZI Nord 13200 ARLES
TEL 90.98.64.20
Stret 38904183100014

Ad. V. le 20.5.94



SOMMAIRE

Mise en garde..... 2
 Caractéristiques générales..... 3
 Descriptions et corrections..... 4
 Préparatifs..... 8
 Utilisation..... 10
 Fonctions des boutons..... 10
 1) Sélection d'une fréquence..... 11
 2) Mise en mémoire d'une fréquence..... 12
 3) Rappel d'une mémoire..... 14
 4) "Déplacement" de la fréquence d'une mémoire..... 15
 5) Changer la fréquence d'une mémoire..... 15
 6) Effacer une mémoire..... 16
 7) Balayage (scan)..... 17
 8) Sélection de la puissance d'émission..... 25
 9) Surveillance d'un ou plusieurs canaux (DUAL-WATCH)..... 26
 10) Mode Duplex..... 28
 11) Changement du pas d'incréméntation..... 29
 12) Economie de pile (SAVE)..... 30
 13) Verouillage de la fréquence..... 30
 14) Verouillage de l'émission..... 31
 15) Balayage à pause ou à normal (PAUSE/BUSY)..... 31
 16) Silencieux commandé par un ton..... 32
 17) Fonctions supplémentaires..... 33
 18) Appel sélectif..... 40
 19) Utilisation avec un Relais..... 47
 20) Réglage du décalage en Fréquence (SHIFT)..... 49
 21) Pile Lithium..... 50
 A observer en cas de non fonctionnement..... 51
 Spécifications..... 52

• PUISSANCE → PO. PT. L.

Fonction + A = LUMIÈRE

+ ou - → Fonction + F - POUR LE METTRE
ET POUR L'ENLEVER REFAIRE LA MÊME OPÉRATION



MISE EN GARDE

- 1/Vérifiez la polarité des piles.
- 2/Ne démontez pas le RV100. Il a été correctement réglé à l'usine !
- 3/ Evitez la poussière, l'humidité et des températures excessives.
- 4/N'utilisez que des alimentations de 5V à 16V continus.
- 5/Ne mélangez pas des piles neuves et usagées.
- 6/Ne jetez pas les piles usagées au feu.

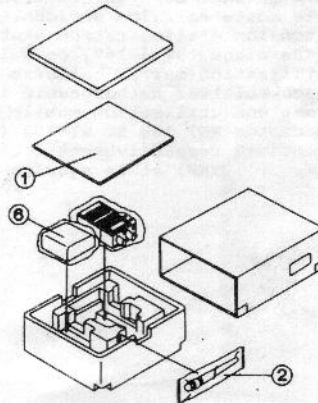
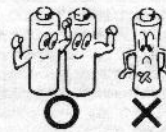
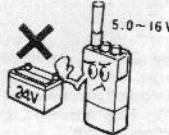
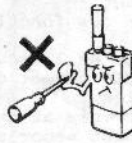

FOURNITURES

Les accessoires suivants sont livrés avec le RV100. Si vous constatez l'absence d'une de ces pièces, prévenez immédiatement votre revendeur.

- | | |
|---------------------------------|----------------------|
| 1/Mode d'emploi | 4/Clip pour ceinture |
| 2/Antenne | 5/Sangle |
| 3/Protection des jacks (fixés). | 6/Boîtier piles |

CARACTERISTIQUES GENERALES

Malgré ses nombreuses fonctions, ce VHF dûment testé reste très compact.

Voici quelques-unes de ces fonctions :

- * 20 mémoires réparties en 2 groupes (M et \bar{M})
- * La fonction DUAL WATCH permet d'écouter un canal et de surveiller :
 - une fréquence mémorisée au choix
 - jusqu'à 20 fréquences mémorisées, balayées une à une.
- * Le mode DUPLEX permet une utilisation en semi-duplex : l'émission se fait sur une autre fréquence (programmée) que la réception.
- * La fonction SCAN (PAUSE ou ARRET) permet un balayage sur 1MHz, sur toute la bande, sur les mémoires M(10), sur les mémoires \bar{M} (10) soit sur les deux groupes de mémoires.
- * Un bouton "Arrêt squelch" permet de contrôler facilement le réglage de volume.
- * La fonction "SAVE" vous permet de faire des économies de courant (en réception avec squelch).
- * La fonction "AUTO POWER OFF" évite la décharge complète des piles lorsque vous oubliez d'éteindre l'appareil.
- * Les fréquences peuvent être entrées soit directement par le clavier soit grâce au vernier.
- * Le bouton FONCTION vous permet de changer le pas du vernier en 100 KHz (ou 1 MHz).
- * La fréquence peut être verouillée, ce qui évite tout changement accidentel.
- * Le RV100 peut être verouillé en réception, ce qui évite toute émission accidentelle.
- * La tension d'alimentation peut varier sur une grande plage (5V à 16V) ce qui permet l'utilisation sur la batterie d'une voiture (12V).
- * Un accumulateur rechargeable 13V8 (EN OPTION) permet une utilisation mobile haute puissance.
- * Les cartes RDT 100 ET RTN100 (en option) permettent respectivement l'utilisation de l'appel sélectif (DTMF) et le squelch arrêté par un TON au choix.

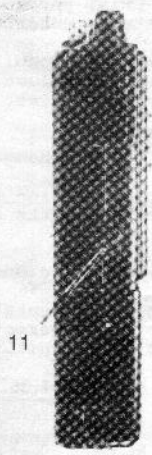
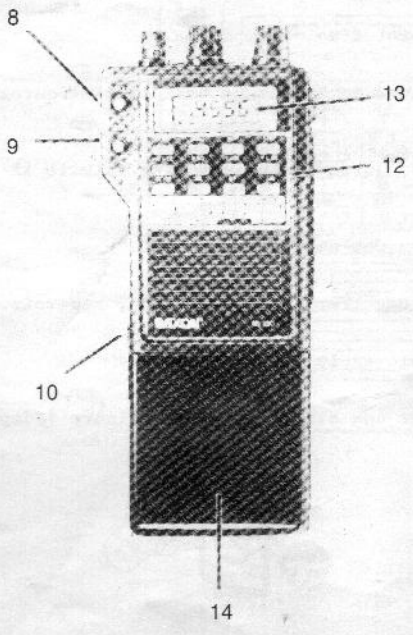
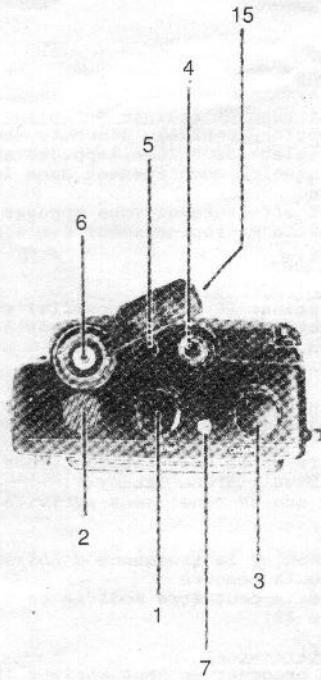

DESCRIPTION ET CONNEXIONS

1. Interrupteur d'alimentation et réglage de volume (VOLUME)
Ce bouton permet de régler le niveau d'écoute et d'allumer ou d'éteindre l'appareil. Lors du réglage du volume, appuyez sur le bouton SQL, ou tournez le bouton de squelch complètement dans le sens inverse des aiguilles d'une montre.
Une initialisation est effectuée si vous appuyez sur le bouton SQL lorsque vous allumez le RV100. Le microprocesseur est alors initialisé et les mémoires sont effacées.

2. Réglage du silencieux (SQUELCH)
Ce bouton permet d'éliminer le bruit (souffle) en l'absence de signal. Tournez progressivement ce bouton dans le sens des aiguilles d'une montre jusqu'à la disparition du bruit.

REMARQUE

1. Ne tournez pas trop le bouton de SQUELCH dans le sens des aiguilles d'une montre sinon vous n'entendrez plus les communications de faible puissance (ou lointaines)
2. Le silencieux doit être actif pour les fonctions suivantes : SCAN ; DUAL-WATCH ; BATTERY SAVE ; APPEL SELECTIF.
3. Ajustez le silencieux sur un canal sans activité.

3. Vernier
Ce bouton permet de changer la fréquence d'émission et de réception, de sélectionner le pas ou la mémoire.
Le pas est de 10 KHz mais peut être modifié en : 5 KHz, 10 KHz, 12.5 KHz, 25 KHz et 50 KHz (cf p 29).

4. Prise Haut-Parleur extérieur
Cette prise permet de brancher un haut parleur (8 Ω) ou un casque. Le Haut-Parleur interne est alors coupé.

5. Prise microphone extérieur
Cette prise permet le branchement d'un microphone.

6. Prise antenne (ANT) :
Cette prise permet le branchement de l'antenne hélicoïdale fournie ou une antenne extérieure.

7. Témoin émission/piles
Ce témoin s'allume en émission, lorsque son intensité faiblit il faut changer les piles.

8. Touche fonction :
Cette touche change la fonction des autres touches.

9. Touche d'émission (PTT) :
Appuyez sur cette touche pour émettre, relâchez-la pour recevoir.

10. Bouton "lock" :
Appuyez sur ce bouton pour enlever le boîtier à piles.

11. Entrée d'alimentation :
Cette prise permet de brancher une alimentation extérieure (adaptateur, batterie de voiture 12V...).

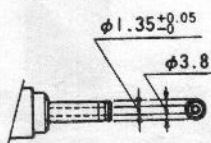

ATTENTION

Il est impératif d'utiliser une fiche de diamètre extérieur de 3,8 mm. Une fiche de diamètre inférieur ne peut commander le commutateur, ce qui peut entraîner des dommages. Avant de brancher la fiche, vérifiez que la tension soit comprise entre 5V et 16V continu.

12. Face avant**A. Touche SOL**

Gardez appuyée cette touche pour inhiber le squelch quelque soit le réglage de celui-ci.

B. Touche "LIGHT"

Gardez appuyée cette touche pour éclairer l'afficheur. En appuyant sur cette touche en même temps que sur la touche fonction l'éclairage reste allumé. Pour l'éteindre appuyez sur la touche "LIGHT".

C. Touche "CALL"

En émission un appui sur cette touche active le relais.

D. Le Haut-Parleur

Le Haut-Parleur interne devient inactif lorsqu'on branche un Haut-Parleur externe.

E. Le Microphone

Un microphone électrod est intégré à l'appareil.

F. Clavier

Fonctions diverses.

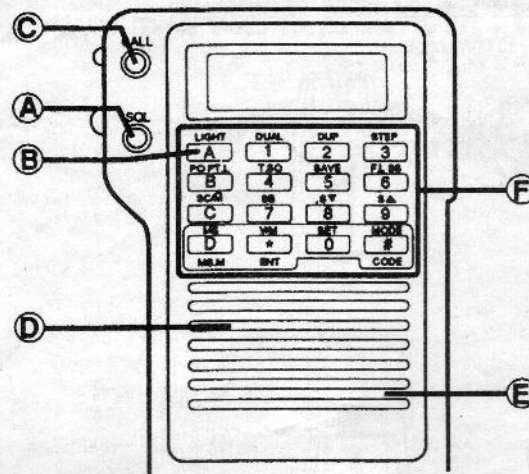

13/L'afficheur

Il comporte les indications suivantes :

- I - Fréquence
- II - Pas
- III - Fonctions spéciales :
PAG, DUAL, APO, DUP, F.L.,
T, SQ, P.L., C.SQ, S, B, +, -
- IV - N° de mémoire
- V - Mode de mémoire
- VI - SCAN
- VII - Fréquence du décalage
- VIII - Mode de SCAN
- IX - S mètre et Puissance mètre



14/Boîtier piles

Permet l'utilisation du RV100 sur 6 piles 1,5V
ou 6 accus 1,2 V.

Remarque : n'utilisez que des piles neuves.

15/Protection des jacks

Elle protège les prises lorsqu'elles ne servent pas.

PREPARATIFS

1. Branchez l'antenne fournie.

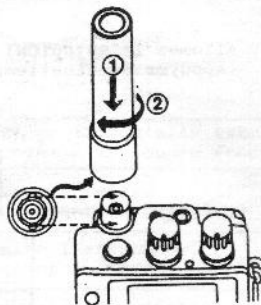

2. Enlevez le boîtier à piles :
a/ Tenez le VHF dans la main et placez le pouce de l'autre main sur le bouton lock.

b/ Appuyez sur le bouton lock et faites coulisser le boîtier à piles.

c/ Enlevez complètement le boîtier à piles.

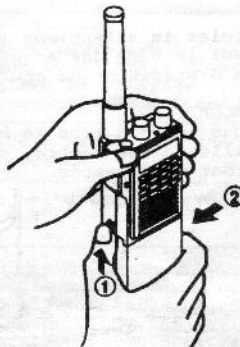

3. Placez les piles (ou accus) type R6 dans le boîtier en vérifiant bien la polarité.

4. Remettez en place le boîtier à piles en le faisant coulisser en sens inverse jusqu'au dé clic.

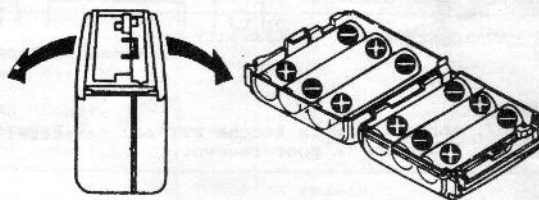

5. Allumez le RV100(ON) et réglez le volume.
(Appuyez éventuellement sur la touche SQL)

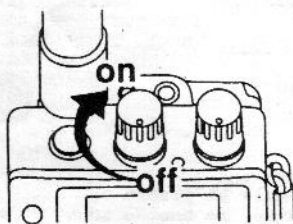

6. Réglez le silencieux (tournez-le lentement dans le sens des aiguilles d'une montre jusqu'à la disparition du squaffle).

REMARQUE :
Si vous tournez trop le bouton dans le sens des aiguilles d'une montre, seuls les signaux très forts pourront être captés.

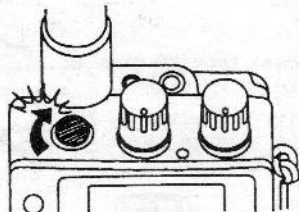

7. Appuyez sur la touche PTT pour émettre.
Relâchez-la pour recevoir.

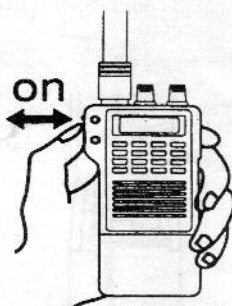

UTILISATION

Fonctions des boutons

Touche	Fonction	Fonction lorsqu'elle est associée à la touche fonction
CALL	Active le relais (uniquement en émission)	Active le relais (uniquement en émission)
A/LIGHT	Eclaire l'afficheur tant qu'elle reste appuyée	Eclaire l'afficheur, s'éteint au second appui
B/PO/PT.L	Commutation de la puissance	Vérouillé en réception
C/SC/M	Mode balayage fréquence	Choix du groupe de mémoire M ou M
D/MS/MS.M	Mode balayage Mémoire	Sélectionne les mémoires pour le balayage programmé active le balayage programmé (MS.M Scan)
*V/M/ENT	Commute mode Mémoire/NORMAL	Mise en mémoire d'une fréquence
/Mode/Code	Active ou désactive le mode DTMF	Rappel d'un code programmé
0/SET	Chiffre 0	Fonction SET
1/DUAL	1	Fonction DUAL-WATCH
2/DUP	2	Fonction DUPLEX
3/STEP	3	Changement du PAS
4/T.S.Q.	4	Fonction APPEL SELECTIF (TON)
5/SAVE	5	Fonction ECONOMIE DE PILES (SAVE)
6/F.L./SS	6 En fonction scan fréquence : choix du balayage sur 1MHz ou toute la bande En fonction SCAN mémoire : choix des mémoires M, M, M et M ou mémoires programmées.	Vérouillage de la FREQUENCE
7/SB	Chiffre 7 En fonction SCAN, choix du du mode pause NORMAL	Fonction relais (repeater)
8/S	Chiffre 8 Balayage décroissant	
9/S	Chiffre 9	Programmation du décalage

1. Sélection d'une fréquence

1. Avec le vernier

Vous pouvez changer la fréquence de fonctionnement (émission et réception) en tournant le vernier. L'incréméntation se fait avec un pas de 10KHz. (100KHz lorsque vous appuyez sur la touche fonction).

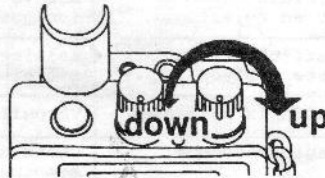

Procédure

Tournez le vernier dans le sens des aiguilles d'une montre pour incrémenter la fréquence, tournez-le dans le sens contraire des aiguilles d'une montre pour décrémenter la fréquence.

Information

Le pas d'incrémentation est préprogrammé sur 10KHz mais peut être modifié (choix de 6 pas différents : 5, 10, 12.5, 20, 25 et 50 KHz) Reportez-vous au paragraphe 12.

2. Sélection au clavier

Vous pouvez entrer directement au clavier la fréquence de votre choix.

Remarque :

Pour les unités des MHz vous ne pouvez entrer que les chiffres 4 ou 5. Toute autre touche entraîne l'indication sonore d'erreur et la fréquence précédente reste affichée.

Procédure :

Exemple : Pour entrer 144.80MHz

- Unités : appuyez sur 4 (144.) s'affiche
- Centaine des KHz : appuyez sur 8 (144.8) s'affiche
- dizaine des KHz : appuyez sur 0 (144.80) s'affiche

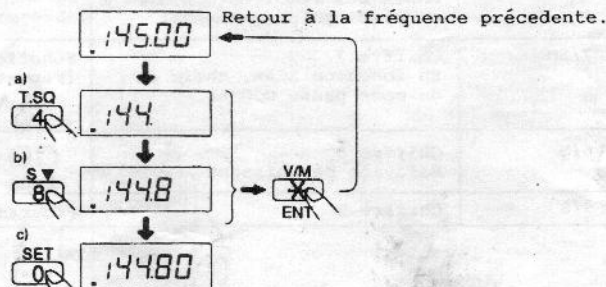

Un bip long vous informe que la fréquence est programmée.

Information :

- * Si vous appuyez sur la touche */V/ENT.
- * Pendant la programmation de la fréquence, la fréquence précédente est sélectionnée.
- * La sélection de la fréquence se fait en mode NORMAL

2. Mise en mémoire d'une fréquence

(Touche */V/M/ENT)

Vous pouvez programmer jusqu'à 20 mémoires réparties en deux groupes de 10 mémoires. (M0 à M9 et M10 à M19)

Procédure :

(Mémoire vide)

Exemple 1 : Pour programmer 145.20 MHz en M1.

a/ Entrez 145.20 MHz au clavier

b/ Appuyez sur la touche */V/M/ENT

c/ L'afficheur indique maintenant "M" (clignotant) "0".

d/ Choisissez la mémoire 1 (Appuyez sur 1 ou tournez le vernier).

e/ Maintenez appuyée la touche fonction et appuyez sur la touche */V/M/ENT.

Un bip long vous indique que la fréquence est programmée, le "M" reste affiché.

Le RV100 est en mode Mémoire, la fréquence affichée est appelée fréquence Mémoire (fréquence M1).

f/ Appuyez sur la touche */V/M/ENT pour revenir au mode normal.

g/ Mettez en mémoire les fréquences suivantes :

145.22 MHz en M2	145.24 MHz en M3
145.26 MHz en M4	145.28 MHz en M4

Pour les explications suivantes nous supposons que vous avez programmé ces fréquences.

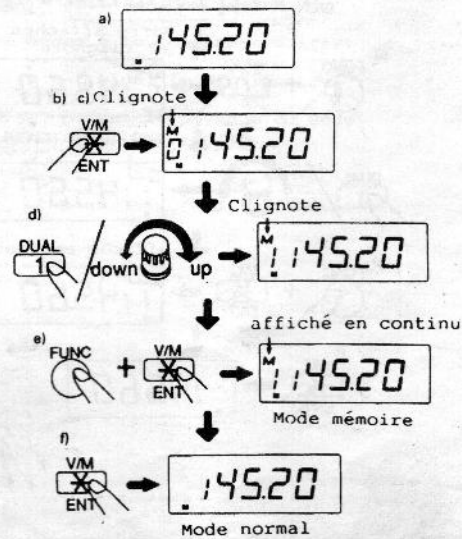

Exemple 2 : programmez 145.6 MHz en mémoire M1

- a. Entrez la fréquence au clavier en mode Normal (145.60 MHz)
- b. Appuyez sur la touche */V/V/ENT
- c. "MS" s'affiche

Remarque : la dernière mémoire utilisée est affichée lors du passage en mode Mémoire.

- d. Gardez appuyée la touche fonction et appuyez sur la touche C/SC/M. Choisissez la mémoire M1 (appuyez sur "1" ou utilisez le vernier).
- e. Gardez appuyée la touche fonction et appuyez sur la touche */V/M/ENT. Vous entendrez un bip long ; le M s'affiche.
- f. Appuyez sur la touche */V/M/ENT pour revenir au mode Normal.
- g. Programmez les fréquences suivantes :

145.62 MHz en Mz 145.64 MHz en Mz
 145.66 MHz en Mz 145.68 MHz en Mz

Pour les explications suivantes nous supposons que vous avez programmé ces fréquences.

Remarque :

Les mémoires M8 et M9 servent au balayage programmé (SCAN entre deux fréquences).

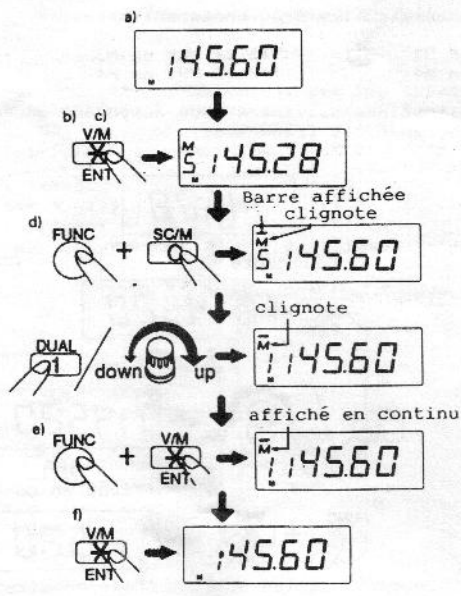

3. Rappel d'une mémoire (Touche */V/N/ENT)

Procédure

- 1/ Exemple : rappel de "M1"
- Appuyez sur la touche */V/N/ENT (Mode Mémoire).
La mémoire utilisée s'affiche, le "M" clignote,
la mémoire est vide.
 - Appuyez sur la touche "1" ou choisissez la
mémoire M1 au vernier. La fréquence correspondante
est affichée.

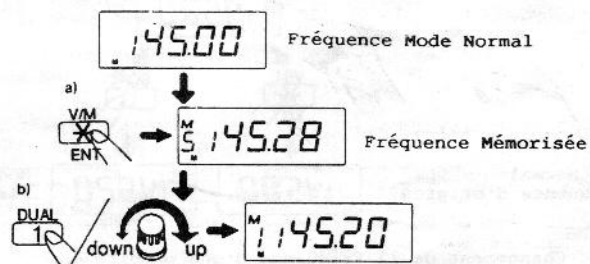

- 2/ Exemple : vérification des mémoires :
Restez en mode Mémoire (touche */V/N/ENT)
* Le vernier permet la vérification des fréquences
mises en mémoire.

Informations

- * L'accès aux mémoires par le clavier reste limité
soit aux mémoires M soit aux mémoires M̄.
- * Le vernier donne accès à toutes les mémoires.
- * Lorsqu'une mémoire est vide, le M clignote.
- * La touche */V/N/ENT permet le passage du mode
Normal au mode Mémoire et vice-versa.

4. "Déplacement" d'une fréquence
 (Touche C/SC/M)
 Appuyez sur cette touche en mode Mémoire.
 Pour revenir en Mode Normal tout en conservant
 la fréquence affichée.

Information :

Appuyez sur la touche */V/M/ENT pour revenir en Mode Normal et retrouvez la fréquence du Mode Normal.

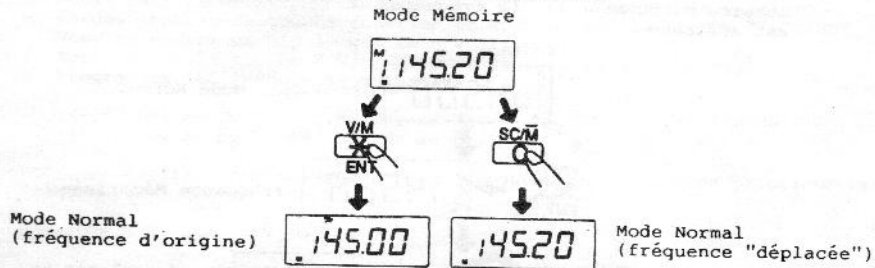

5. Changement de la fréquence d'une mémoire
 Une nouvelle fréquence peut être programmée
 dans une mémoire occupée comme suite :
 exemple : remplacez la fréquence (145.20 MHz)
 de M1 en 145.16 MHz.

Procédure :

- a/ Entrez 145.16 MHz au clavier (ou avec le vernier)
- b/ Gardez appuyée la touche FONCTION et appuyez sur la touche */V/M/ENT. Le "M" apparaît sur l'afficheur.
- c/ Appuyez sur la touche 1. Un bip long vous indique que la programmation est effectuée.
- d/ Appuyez sur la touche */V/M/ENT pour revenir au Mode Normal.
- e/ Remplacez la fréquence de M1 par 145.20 MHz.

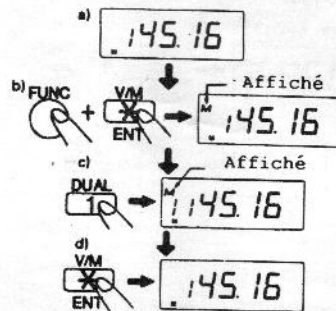

6. Effacer une mémoire

Exemple : effacez la mémoire M1.

- a/ Appuyez sur la touche */V/M/ENT.
La mémoire utilisée en dernier s'affiche
- b/ Gardez appuyée la touche 1 et appuyez sur la touche C/SC/M. Un bip long se fait entendre et le "M" clignote.
M1 est effacé.
- c/ La fréquence du Mode Normal est affichée lorsque le RV100 est en Mode Mémoire.
- d/ Appuyez sur la touche */V/M/ENT ou C/SC/M pour passer en Mode Normal.

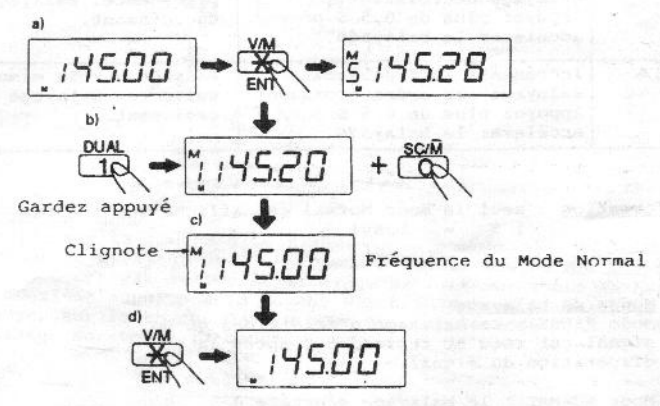

7. Balayage (Mode SCAN)
(Touches C/SC/M et D/MS/MS.M)

En Mode SCAN les touches suivantes ont des fonctions spéciales.

Touche	En mode balayage fréquence	En mode balayage Mémoires
6/F.L/SS	Choix du balayage sur 1 MHz ou sur toute la bande Si M8 et M9 sont programmés le balayage se fait entre ces fréquences ou sur 1 MHz).	Choix du balayage des Mémoires M (ou M̄) ou M et M̄.
7/SB	Choix du mode PAUSE ou Normal	Choix du mode PAUSE ou Normal
8/S▼	Décrémente la fréquence ; balayage décroissant. Appuyez plus de 0,5 S pour accélérer le balayage.	Passage sur la mémoire précédente. Balayage décroissant.
9/S▲	Incrémente la fréquence ; Balayage par ordre croissant Appuyez plus de 0,5 S pour accélérer le balayage.	Passage sur la mémoire suivante. Balayage croissant.

Information : seul le mode Normal est affiché sur l'écran
(B = busy)

1. Modes de balayage

Mode PAUSE : Ce balayage s'arrête dès qu'un signal est reçu et reprend 5 S après la disparition du signal.

Mode NORMAL : le balayage s'arrête dès qu'un signal est reçu et reprend 2S après la disparition du signal. Un B est affiché dans ce mode.

2. Types de balayage

Fréquence :

1. balayage sur 1MHz
2. balayage sur toute la bande
3. balayage entre ou en dehors de 2 limites (M8 et M9)

Mémoire :

1. balayage sur les mémoires M
2. balayage sur les mémoires M̄
3. balayage sur les mémoires M et M̄
4. balayage sur des mémoires au choix

Remarque :

Le balayage sur le mémoires peut être utilisé avec la fonction "économie de piles" (SAVE).

3. Utilisation :

Balayage des fréquences :

- 1. sur 1 MHz
 - a. Sélectionnez le mode NORMAL
 - b. Appuyez sur la touche C/SC/M̄. Un bip court est émis ; le balayage sur 1 MHz commence après le réglage du squelch.
 - c. Appuyez sur la touche C/SC/M̄ pour quitter le mode SCAN.

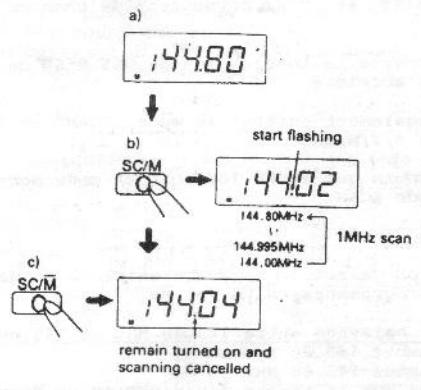

- 2. Sur toute la bande :
 - a. Appuyez sur la touche C/CS/M̄.
 - b. Pendant le balayage sur 1 MHz appuie sur la touche 6/F.L./SS. Un bip court est émis ; le balayage se fait sur toute la bande.
 - c. Un deuxième appui sur la touche 6/F.L./SS active le balayage sur 1 MHz.
 - d. Appuyez sur la touche C/SC/M̄ pour quitter le mode SCAN. Balayage sur toute la bande

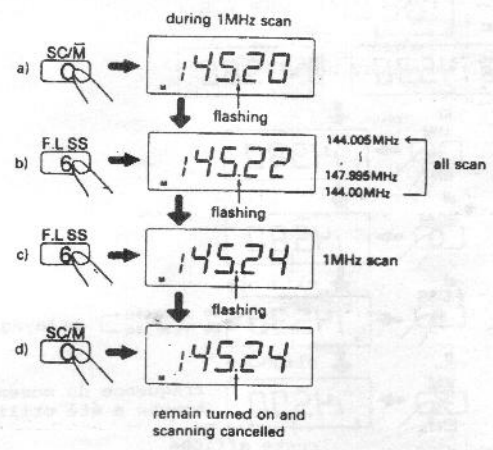

Remarque : Si les mémoires M8 et M9 sont programmées, la touche 6/FL/ss active le balayage entre ou en dehors des fréquences mémorisées.

Informations :

- * L'afficheur n'indique pas si le balayage se fait sur 1 MHz ou toute la bande.
- * En mode Normal un appui sur C/SC/M active toujours le balayage sur 1 MHz.
- * Si vous éteignez le RV 100 le mode SCAN n'est pas annulé.
- * Les touches 8/S▼ et 9/S▲ permettent de changer le sens du balayage.
- * En gardant appuyée la touche plus de 055 8/S▼ ou 9/S▲ le balayage s'accélère.
- * Vous pouvez également quitter le mode "SCAN" en appuyant sur la touche */V/M/ENT.
- * Vérifiez toujours que le RV 100 soit en mode Normal avant de choisir le mode SCAN.

3. Balayage programmé

Cette fonction permet le balayage entre ou en dehors de deux fréquences programmées en M8 et M9.

1. Exemple : balayage entre 145.30 MHz et 145.80 MHz

- a. Programmez 145.30 MHz en M8
- b. Programmez 145.80 MHz en M9
- c. Appuyez sur la touche */V/M/ENT (Mode Normal)
- d. Appuyez sur la touche C/SC/M (balayage 1MHz)
- e. Appuyez sur la touche 6/FL/ss
Un bip court est émis ; le balayage se fait entre 145.3 et 145.8 MHz
- f. Appuyez sur la touche */V/M/ENT ou C/SC/M pour quitter le mode balayage programmé.

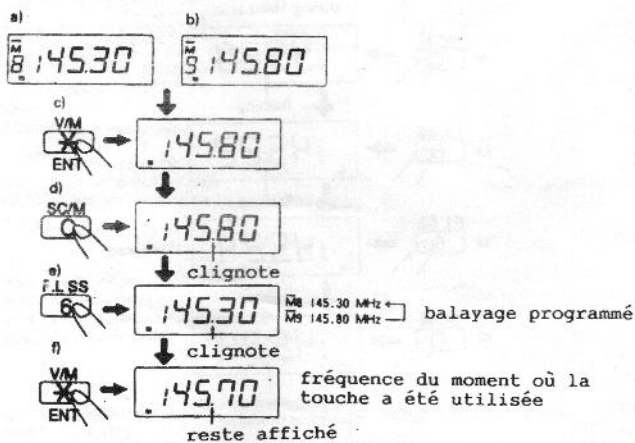

2. Balayage à l'extérieur des limites :

Exemple : balayage de toute la bande sauf les fréquences comprises entre 145.3 MHz et 145.8 MHz

- Programmez 145.80 MHz en M8
- Programmez 145.30 MHz en M9
- Appuyez sur la touche */V/M/ENT
- Appuyez sur la touche C/SC/M
- Appuyez sur la touche 6/FL/SS

Un bip court est émis.

Le balayage d'effectue à l'extérieur des fréquences programmées.

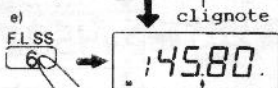
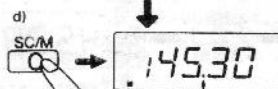
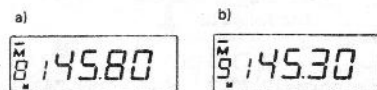
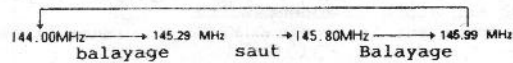

clignote
clignote
balayage programmé actif

2. Balayage des mémoires

Deux types de balayage sont possibles :

- I. Normal : les mémoires M, \bar{M} ou toutes sont balayées.
- II. MS.M : seules les mémoires désignées sont balayées.

Information

Lors du balayage des mémoires, le mode "économie de piles" peut-être utilisé, le balayage s'effectue alors à intervalles de 250 ms.

1 Balayage du groupe M

- a) Appuyez sur la touche D/MS/MS.M.
- b) Le balayage partira de la mémoire utilisée en dernier et se fera sur Mo à M9.
- Les mémoires vides sont automatiquement sautées.
- c) Appuyez sur la touche D/MS/MS.M pour quitter le mode "balayage"
- Le RV100 est alors en mode mémoire.
- d) Un 3ème appui sur la touche D/MS/MS.M relance le balayage.

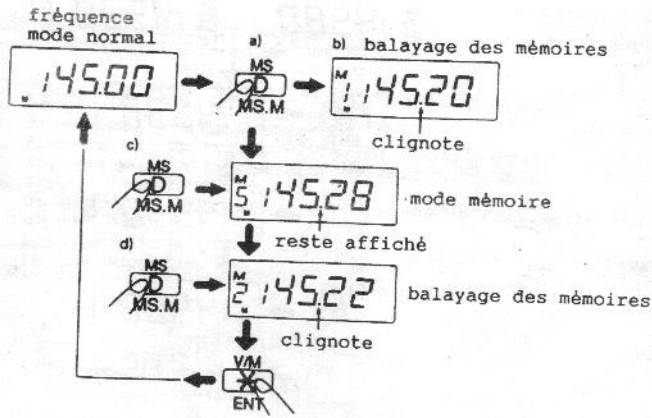

2 Balayage sur les mémoires \bar{M} .

- Appuyez sur la touche $\ast/V/M/ENT$ (mode mémoire).
- Gardez appuyée la touche fonction et appuyez sur la touche $C/SC/\bar{M}$ afin de sélectionner les mémoires \bar{M} .
- Reportez vous au (1) pour la suite.

fréquence mode normal a)

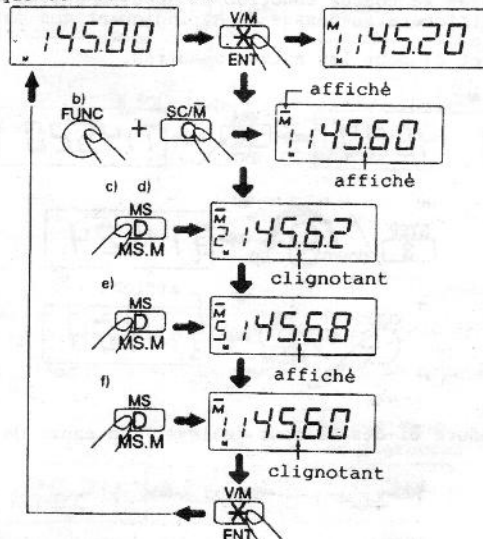

3 Balayage sur toutes les mémoires.

- Appuyez sur la touche $6/F.L/SS$ en mode balayage mémoire.
- Le balayage se fait sur les mémoires M et \bar{M} .

Information

Si vous arrêtez et relancez le mode balayage, celui-ci se fait uniquement sur les mémoires M ou \bar{M} .

L'arrêt de l'appareil ne change pas le mode.

a) balayage des mémoires



Remarque

La procédure ci-dessus suppose que la mémoire M a été en dernier.

Si \bar{M} a été utilisé en dernier, les deux modes (1) et (2) sont inversés.

4 Balayage MS.M.

Cette fonction balaye uniquement des canaux désignés d'avance.

1 Sélection des mémoires.

- Appuyez sur la touche */V/M/ENT (mode mémoire)
- Sélectionnez une mémoire désignée (clavier ou vernier)
- Garder appuyée la touche fonction et appuyez sur la touche D/MS/MS.M. Un "▼" s'affichera au-dessus du M, indiquant que cette mémoire a été sélectionnée.
- Répétez (b et c) pour les autres mémoires.

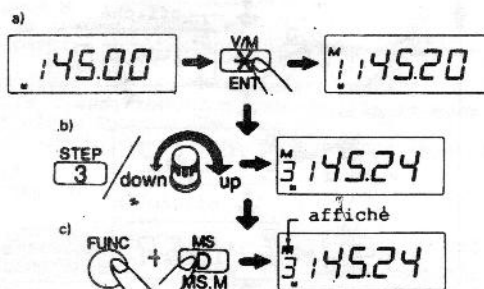

Remarque

Répétez la procédure ci-dessus pour "enlever" un canal de la sélection.

2 Balayage I.

- En mode Normal. Gardez appuyée la touche fonction et appuyez sur la touche D/MS/MS.M. Un "▼" au-dessus du M indique que le RV100 est prêt pour le balayage MS.M.
- Appuyez sur la touche D/MS/MS.M pour lancer le balayage.

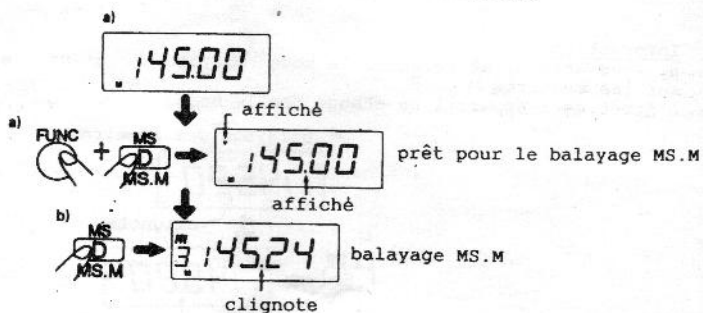

Remarque

Le balayage MS.M ne peut s'effectuer que si des mémoires ont été sélectionnées.

3 Utilisation II

- a) Appuyez sur la touche D/MS/MS.M.
 b) Gardez appuyée la touche fonction et appuyez sur la touche D/MS/MS.S.

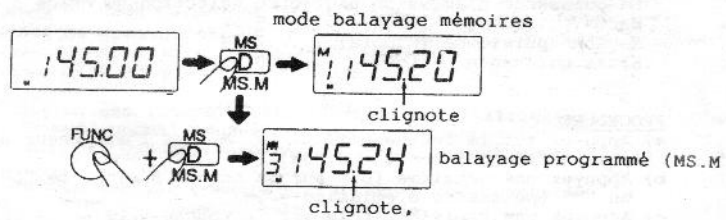

4 Utilisation III

- a) Lancez le balayage MS.M comme en 2 ou 3, appuyez sur la touche 6/F.L./SS. Le balayage MS.M s'effectue sur les deux groupes de mémoires. Appuyez une deuxième fois sur la touche 6/F.L./SS pour le balayage des mémoires M ou M.

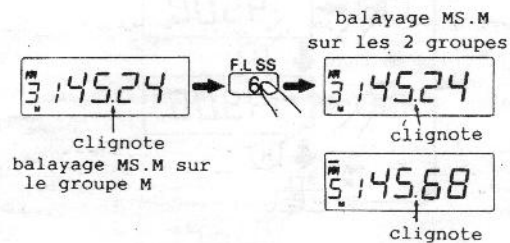
Information

Pour quitter le mode MS.M gardez appuyée la touche fonction et appuyez sur la touche D/MS.M. Le mode balayage de mémoires est activé.

8 SELECTION DE LA PUISSANCE D'EMISSION
(Touche B/PT.L)

La puissance d'émission peut-être sélectionnée grâce à cette touche :
Haute puissance (High)5,0W
Moyenne puissance (Middle).....2,5W
Basse puissance (Low)0,35 W

PROCEDURE

- a) Appuyez sur la touche B/PT.L. Le "M" sur l'afficheur est remplacé par un "L" (puissance = 0,35W).
- b) Appuyez une deuxième fois sur la touche B/PT.L. Le "L" est remplacé par un "H" (puissance d'émission = 5W).
- c) Appuyez une troisième fois sur la touche B/PT.L. La puissance moyenne est sélectionnée.

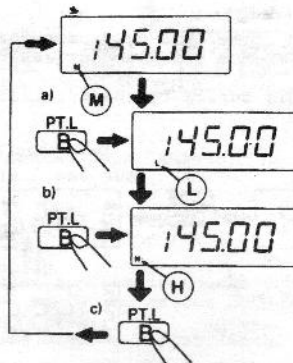

9 DUAL-WATCH

(Touche 1/DUAL)

Cette fonction vous permet de surveiller deux fréquences différentes :

- (1) La fréquence du mode normal et une des fréquences mémorisées.
- (2) La fréquence du mode normal et le balayage des fréquences mémorisées.

Information

Lorsque la fonction est active, "DUAL" apparaît sur l'afficheur.

La fréquence du mode normal peut-être changé en fonction "DUAL".

Toutes les 3 secondes une des mémoires à surveiller est contrôlée et affichée.

Si lors de l'écoute sur une mémoire une activité est constatée, la fonction "DUAL-WATCH" est provisoirement arrêtée.

La fréquence normale d'écoute est interrompue (brièvement) lors du contrôle des autres fréquences.

La fonction DUAL-WATCH peut-être mise en pause en baissant le squelch.

Remarque

- (1) L'émission ne se fait que sur la fréquence du mode normal.
- (2) Si vous voulez émettre sur la fréquence surveillée, annuler la fonction DUAL-WATCH et appelez la mémoire voulue.

1 SURVEILLANCE D'UNE FREQUENCE MEMORISEE ET DE LA FREQUENCE DU MODE NORMAL.

PROCEDURE

- a) Rappelez la mémoire à surveiller.
- b) Gardez appuyée la touche fonction et appuyez sur la touche 1/DUAL. Le mot "DUAL" apparaît à l'afficheur.
- c) L'afficheur indique alternativement la fréquence normale et la fréquence de la mémoire sélectionnée.

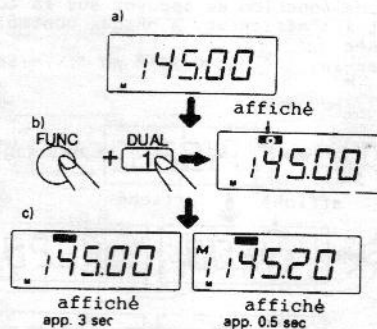

Remarque

Si la mémoire sélectionnée est vide (M clignote), la fonction "DUAL" n'est pas accessible. Un bip grave vous signale l'erreur.

1 Surveillance d'une fréquence mémorisée et de la fréquence du mode normal.

Procédure

- a) Rappelez la mémoire à surveiller.
- b) Gardez appuyée la touche fonction et appuyez sur la touche 1/DUAL. Le mot "DUAL" apparaît à l'afficheur.
- d) L'afficheur indique alternativement la fréquence normale et la fréquence de la mémoire sélectionnée.

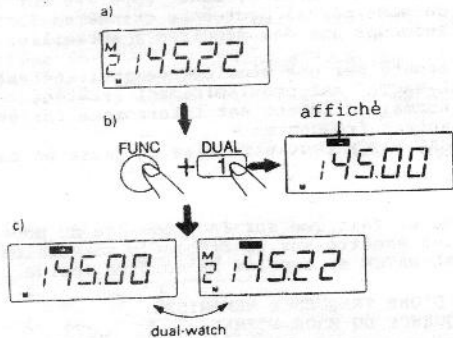

Remarque

Si la mémoire sélectionnée est vide (M clignote), la fonction "DUAL" n'est pas accessible. Un bip grave vous signale l'erreur.

2 SURVEILLANCE DES MEMOIRES (BALAYEES ET DE LA FREQUENCE DU MODE NORMAL.

PROCEDURE

- a) Sélectionnez le mode balayage mémoires.
- b) Gardez appuyée la touche fonction et appuyez sur la touche 2/DUAL. Le mot "DUAL" apparaît à l'afficheur. A chaque contrôle, une autre mémoire est sélectionnée.
- c) Annulez la fonction par les touches C/SC/M ou */V/M/ENT (retour au mode normal mémoire).

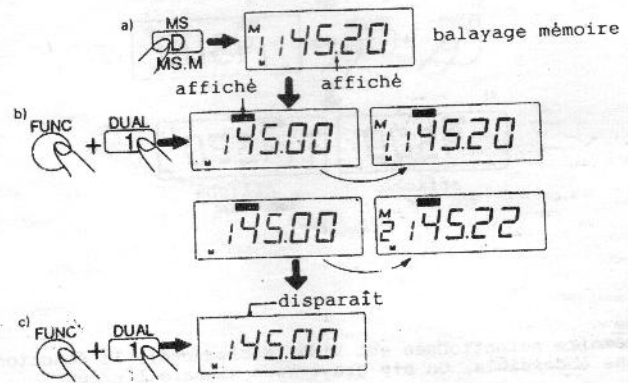

10 FONCTION DUPLEX (Touche 2/DUP)

Le RV100 peut fonctionner en semi-duplex.

PROCEDURE

a) Programmez les deux fréquences que vous voulez utiliser dans les mémoires M et \bar{M} (même N° de mémoire!).

exemple : fréquence de réception en M1
fréquence d'émission en $\bar{M}1$

- b) Sélectionnez le mode mémoire et la mémoire programmée.
c) Gardez appuyée la touche fonction et appuyez sur les touches 2/DUP. Le mot "DUP" est affiché.
d) En émission la fréquence de $\bar{M}1$ est affichée.
En réception la fréquence de M1 est affichée.

Information

Gardez appuyée la touche Fonction et appuyez sur la touche C/SC/ \bar{M} pour inverser les fréquences d'émission et de réception.

Exemple :

	réception	émission	réception	émission
Station A	145,2MHz (M1)	145,6MHz ($\bar{M}1$)	145,6MHz ($\bar{M}1$)	145,2MHz (M1)
Station B	145,6MHz (M2)	145,2MHz (M2)	145,2MHz (M2)	145,6MHz (M2)

Remarque

La fonction duplex n'est accessible qu'en mode mémoire.

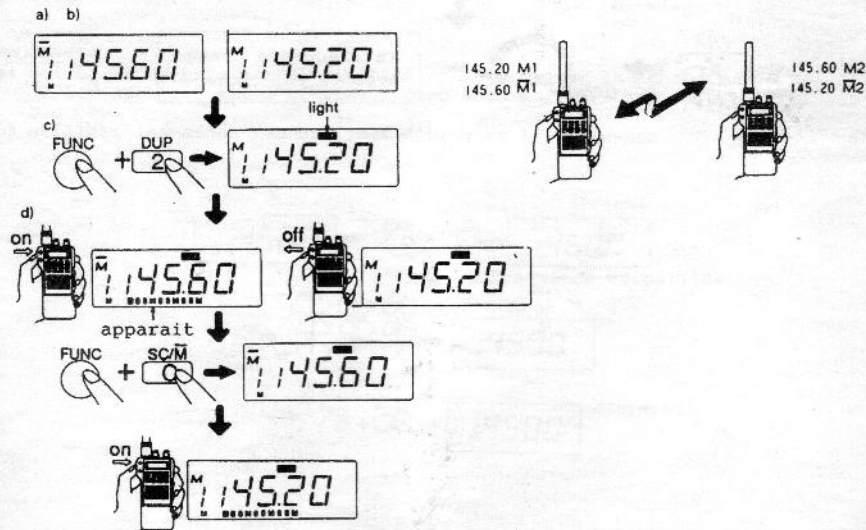

11 CHANGEMENT DU PAS D'INCREMENTATION
(Touche 3/STEP)

Le pas d'incrémentation (STEP) peut-être choisi de 5KHz à 50 KHz.

PROCEDURE

- a) Gardez appuyée la touche Fonction et appuyez sur la touche 3/STEP.
Sur l'afficheur la fréquence d'utilisation est remplacée par le pas.
- b) Sélectionnez avec le vernier le pas désiré.
- c) Validez avec la touche */V/M/ENT.

Information

Si le pas est de 25KHz, 12,5 KHz ou 5 KHz, les unités de KHz s'affichent à droite de l'afficheur dans un petit rectangle noir.

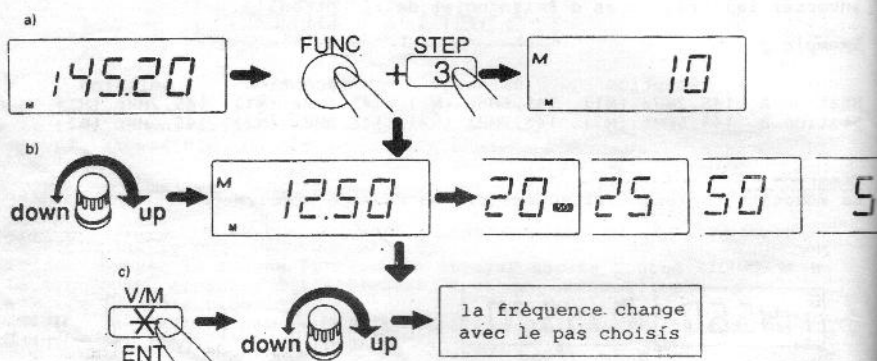

12 FONCTION "ECONOMIE DE PILES"
(Touche 5/SAVE)

Lorsque le récepteur est silencieux (squelch) cette fonction réduit la consommation à 1/3 de la consommation normale. Le RV100 n'est activé qu'une fois par seconde.

PROCEDURE

- a) Gardez appuyée la touche fonction et appuyez sur la touche 5/SAVE.
- b) Pour annuler la fonction, appuyez une deuxième fois sur ces touches.

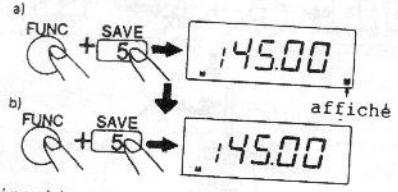

Remarque

La Fonction SAVE est inactive en mode dual-watch et balayage (scan)

13 VEROUILLAGE DE LA FREQUENCE
(Touche 6/F.L/SS)

Cette touche bloque la fréquence et les modes afin d'éviter tout changement accidentel.

PROCEDURE

- a) Gardez appuyée la touche fonction et appuyez sur la touche 6/F.L/SS "F.L." apparaît sur l'afficheur pour vous indiquer que la fréquence est bloquée.
- b) Utilisez les mêmes touches pour débloquer la fréquence.

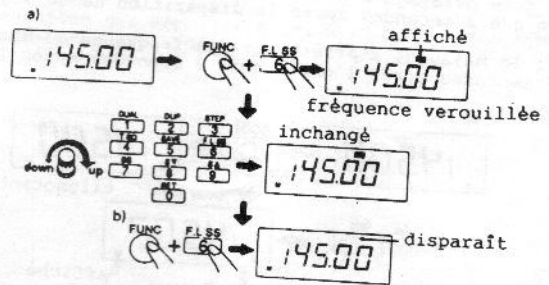

14 VEROUILLAGE DE LA RECEPTION (Touche B/PT.L)

PROCEDURE

- Gardez appuyée la touche Fonction et appuyez sur la touche B/PT.L. P.L" apparait sur l'afficheur pour vous indiquer le blocage de la touche d'émission.
- Appuyez une deuxième fois sur ces mêmes touches pour annuler la fonction.

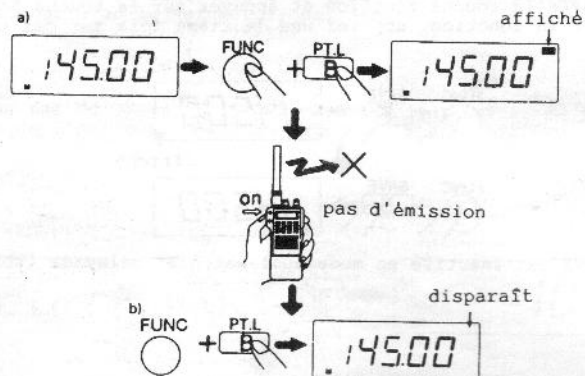

15 MODE DE BALAYAGE PAUSE/NORMAL (Touche 7/SB)

PROCEDURE

- Sélectionnez le mode balayage (scan).
- Appuyez sur la touche 7/SB. Un B vous indique le fonctionnement normal.
- Rappuyez sur la touche 7/SB pour revenir sur mode PAUSE.

Information

Mode normal : le balayage s'arrête sur une fréquence où un signal est reçu et ne repart que 2 secondes après la disparition de ce signal.

Mode PAUSE : le balayage s'arrête sur une fréquence où un signal est reçu et repart 5 secondes après l'arrêt soit 2 secondes après la disparition du signal.

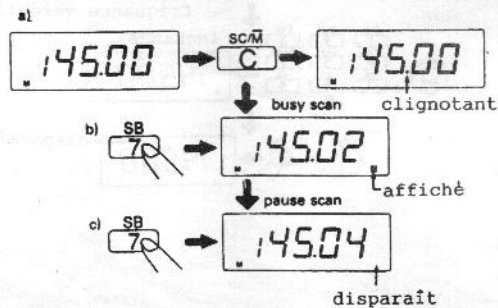

16 SILENCIEUX COMMANDE PAR UN TON (TONE SQUELCH)
(Touche 4/T.SQ)

Cette fonction ne fonctionne que lorsque la carte RTN100 (en option) est installée.

Remarque

- (1) Une communication n'est possible qu'entre deux appareils s'ils ont des tons identiques.
- (2) Sélectionnez d'abord la fréquence du ton.

PROCEDURE

- a) Gardez appuyer la touche fonction et appuyez sur la touche 4/T.SQ. Un "T" s'affiche à l'écran ; la fonction est active.
- b) Appuyez une deuxième fois sur ces touches pour annuler la fonction.

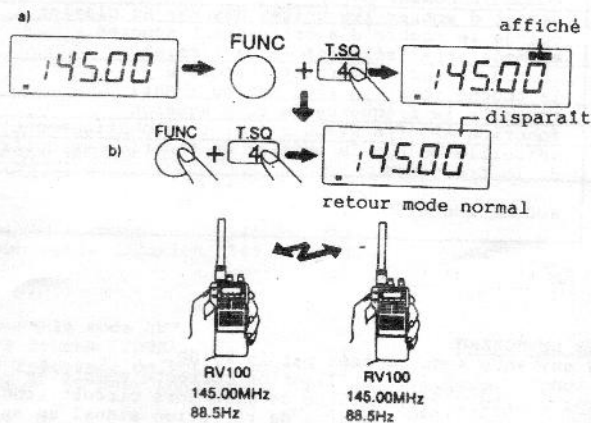

Conseil

Lors de la programmation des mémoires M1, M2, M1 et M2, la fonction "tone squelch" est également sauvegardé.

17 FONCTIONS SUPPLEMENTAIRES
(Touche O/SET)

Grâce aux touches fonctions O/SET, des fonctions supplémentaires sont accessibles.

Remarque

- (1) Un M indique que le RV100 est en mode SET.
Les fonctions supplémentaires ne sont pas indiquées sur l'afficheur.
- (2) Appuyez sur la touche */V/M/ENT pour revenir au mode normal.
- (3) Répétez les procédures pour annuler les fonctions.

Touche	fonction en mode SET
O/SET	coupe le buzzer
1/DUAL	permet d'entrer les unités des KHz au clavier
2 DUP	change le nombre d'avertissement sonores en mode appel sélectif (5 ou 1 fois)
3/STEP	change le pas du vernier associé à la touche fonction (100 KHz ou 1 MHz)
4/T.SQ	rappelle la fréquence du tone squelch
5/SAVE	fonction APO (le RV100 s'éteint automatiquement)
6/F./SS	verouille ou non le vernier en fonction verouillage de la fréquence.
7/SB	aucune fonction
8/S	
9/S	

1 ARRETER LE BUZZER

Les tons suivants sont générés par le RV100.

- (1) Bip long..... utilisation correcte complétée
- (2) 5 bips courtsalarme de mise hors circuit (fonction APO)
alarme de réception signal en appel sélectif (pager)
- (3) Bip grave.....erreur
- (4) Bip court.....entrée correcte

PROCEDURE

- a) Gardez appuyée la touche fonction et appuyez sur la touche O/SET. Un s'affiche (mode SET)
- b) Appuyez sur la touche O/SET
- c) Le buzzer est inhibé
- d) Répétez (a et b) pour activer le buzzer

Remarque

- (1) L'afficheur n'indique pas cette fonction
- (2) Le bip d'alarme (2) reste actif.

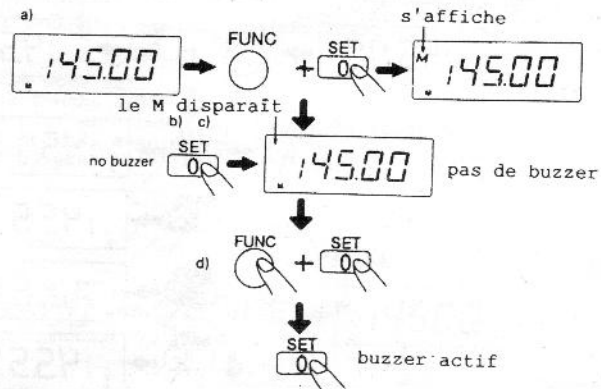

2 ACTIVATION DES UNITES DES KHz

Vous pouvez entrer 0 ou 5 pour les unités des KHz lorsque cette fonction est activée.

Exemple : entrée normale 145,45 MHz
avec cette fonction 145,455 MHz

PROCEDURE

- Sélectionnez le mode SET.
- Appuyez la touche 1/DUAL.
- Entrez la fréquence de votre choix.
- Répétez (a et b) pour annuler la fonction.

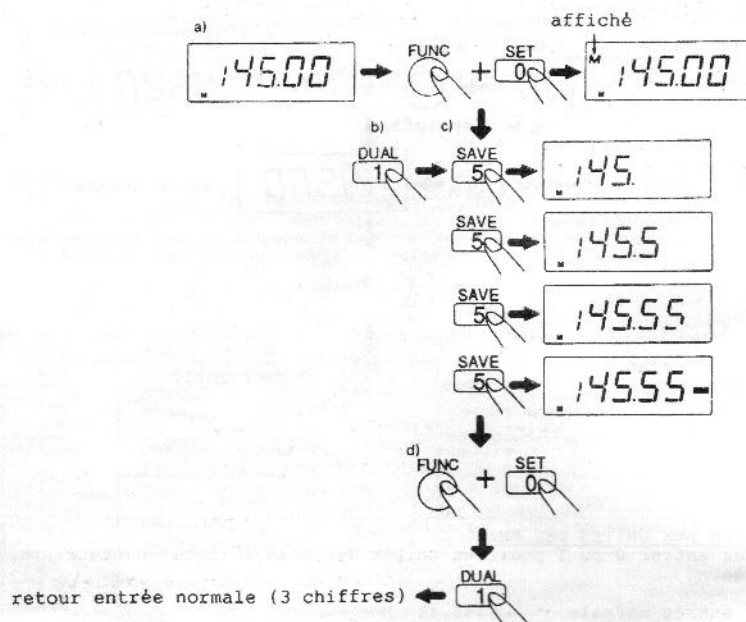

3 CHANGEMENT DE NOMBRE DE BIPS EN APPEL SELECTIF

Cette fonction permet de réduire le nombre de bips de l'alarme à 1 seul au lieu de 5.

PROCEDURE

- Sélectionnez le mode SET.
- Appuyez sur la touche 2/DUP.
- Un seul bip est émis en cas d'alarme.
- Répétez (a et b) pour annuler la fonction.

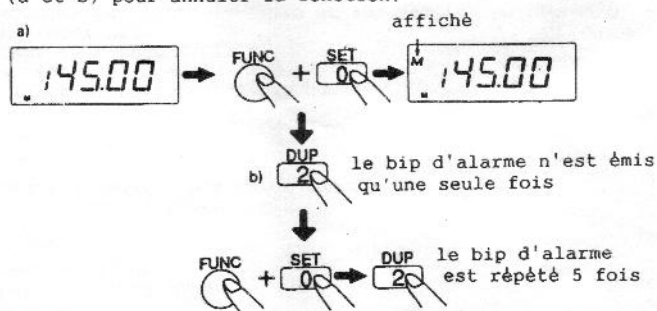

4 CHANGEMENT DU PAS DU VERNIER (ASSOCIE A LA TOUCHE FONCTION)

Le pas de 100KHz peut-être modifié en 1MHz comme suit :

PROCEDURE

- Sélectionnez le mode SET.
- Appuyez sur la touche 3/SEP.
- Tournez le vernier et appuyez sur la touche fonction : la fréquence est changée avec un pas de 1MHz.
- Répétez (a et b) pour annuler la fonction.

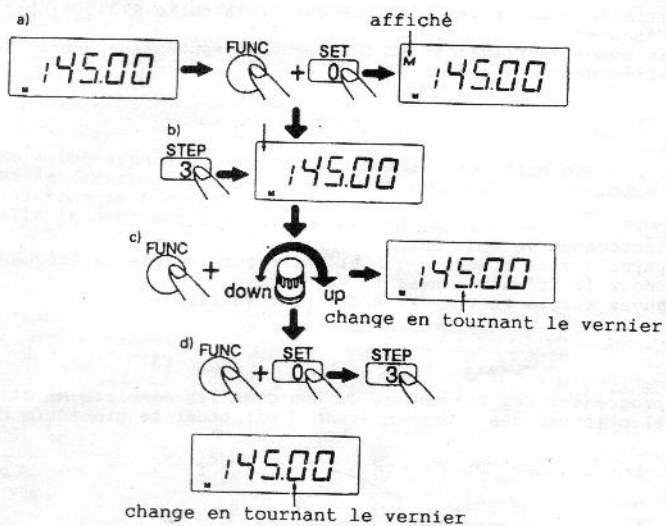

5 RAPPEL DE LA FREQUENCE DU TONE SQUELCH

Une des 38 fréquences suivantes peut-être choisie :

Fréquence des tons (en Hz)							
67.0	71.9	74.4	77.0	79.7	82.5	85.4	88.5
91.5	94.8	97.4	100.0	103.5	107.2	110.9	114.8
118.8	123.0	127.3	131.8	136.5	141.3	146.2	151.4
156.7	162.2	167.9	173.8	179.9	186.2	192.8	203.5
210.7	218.1	225.7	233.6	241.8	250.3		

Remarque

- (1) Cette fonction n'est possible que si la carte RTN150 (option) est présente.
- (2) Les mémoires M, (M1) et M2 (M2) peuvent sauvegarder deux tons différents.

PROCEDURE

- a) Sélectionnez le mode SET.
- b) Appuyez sur la touche 4/T.SQ l'afficheur indique la fréquence du ton.
- c) Changez la fréquence avec le vernier.
- d) Appuyez sur la touche */V/M/ENT pour valider.

Information

Pour programmer les fréquences du ton dans les mémoires M1 et M2 (ou M1 et M2) sélectionnez ces mémoires avant d'effectuer la procédure décrite.

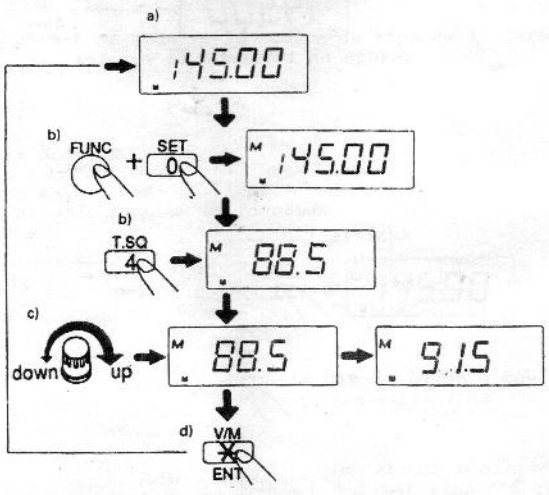

6 MISE HORS CIRCUIT AUTOMATIQUE (AUTO-POWER OFF)

Lorsque cette fonction est activée, 30 minutes après la mise en marche, l'alarme retentit (bips) puis le RV100 s'éteint, (la consommation est réduite à 5mA).

PROCEDURE

- Sélectionnez le mode SET.
- Appuyez sur la touche 5/SAVE. "APO" apparaît à l'afficheur.
- Si le RV100 reste inactif (aucune touche utilisée, pas de réception) plus de 30 minutes, l'alarme s'enclenche. 1 minute plus tard le RV100 s'éteint.
- A OFF s'affiche, le RV100 ne consomme que 5mA (env.).
- Appuyez sur la touche C/SC/M pour étendre la durée active de 30 minutes.

Remarque

- Lorsque A OFF apparaît la réception comme l'émission est bloquée.
- Même si la fonction est activée, il est préférable d'éteindre le RV100 si vous ne vous en servez pas.
- En veille (A OFF) seule la touche C/SC/M est active.

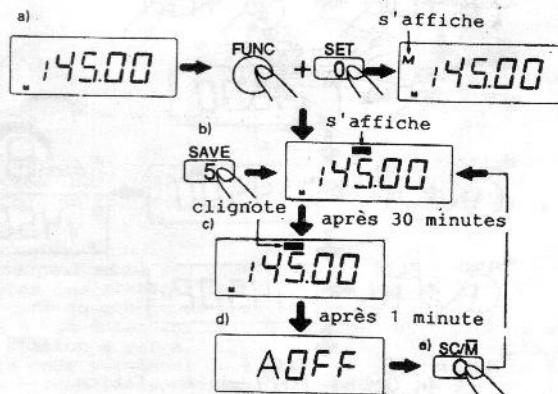

7 VEROUILLEZ LE VERNIER EN MODE DE LA FREQUENCE

Quand le mode verouillage de la fréquence est active, seules les touches LIGHT et B/PT.L sont actives.
Cette fonction supplémentaire active le vernier.

PROCEDURE

- Sélectionnez le mode SET.
- Appuyez sur la touche 6/F.L/SS.
- Si vous verouillez la fréquence (gardez appuyé la touche fonction et appuyez sur 6/F.L/SS), vous pouvez encore changer la fréquence avec le vernier.
- Répétez c pour annuler le verouillage.
- Répétez (a et b) pour annuler la fonction.

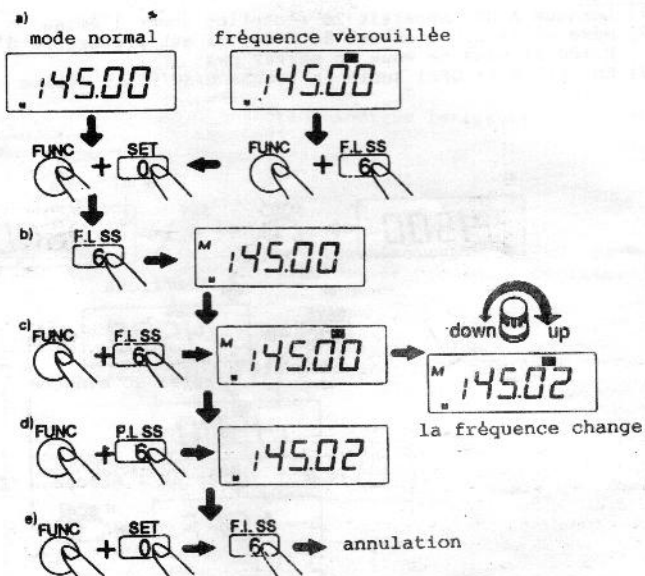

18 APPEL SELECTIF (FONCTION PAGER ET CODE SQUELCH)
(Touche */MODE/CODE)

Cette fonction vous permet d'appeler une station ou un groupe de stations (resp. "paging" et "group-paging").

Remarque

Installez la platine RPT100 avant d'utiliser cette fonction de code personnel et le code du groupe doivent être programmés (2X3 chiffres) avant de pouvoir utiliser l'appel sélectif.

Exemple :

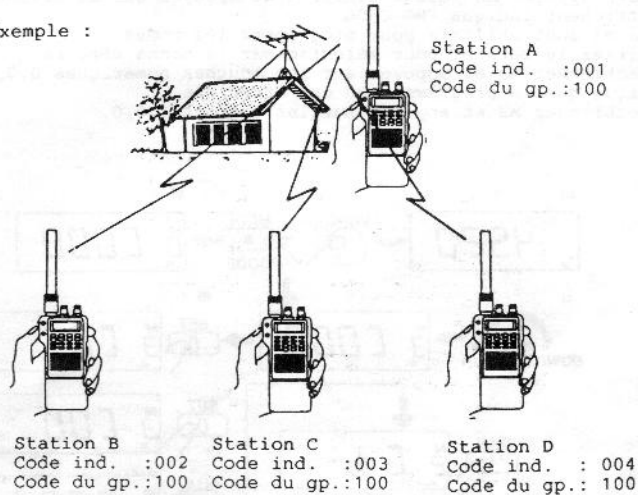

Chaque station a programmé ses deux codes :

Appel de toutes les stations par A.

Rappelez le code du groupe et appuyez sur la touche PTT.

Les stations B...A entendent le bip "alarme" et " C100" s'affiche.

Appel de la station B par A.

Programmez le code personnel de B en M1 et appuyez sur la touche PTT.

La station B entend le bip "alarme" et " C001" s'affiche. (Ceci indique que l'appel provient de la station A).

1 PREPARATION

- 1) Installez la platine RDT100 (option).
- 2) Programmez votre code personnel.
- 3) Programmez le code du groupe.

Remarque

L'appel sélectif n'est possible qu'entre membres du même groupe.

PROCEDURE

Exemple : programmez le code individuel 001 en M3
le code du groupe 100 en M2.

- a) Gardez appuyer la touche fonction et appuyez sur la touche /MODE/CODE.
- b) L'afficheur indique "MO C000".
- c) M0 à M3 sont utilisés pour programmer les codes.
Utilisez le vernier pour sélectionner la bonne mémoire.
- d) Sélectionnez M3 et appuyez sur les touches numériques 0,0,1. Un bip vous indique que la programmation est effectuée.
- e) Sélectionnez M2 et appuyez sur les touches 1,0,0.

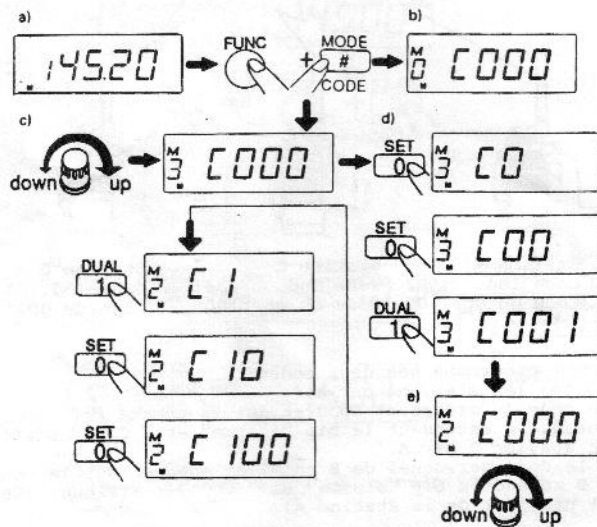

Information

Les trois chiffres programmés correspondent à trois signaux DTMF.

Mémoire	Utilisation
M0	Code individuel de la station qui a appelé.
M1	Code individuel, appel d'une station (émission).
M2	Code du groupe (émission et réception).
M3	Code personnel (réception).

2 UTILISATION
Emission

Appel d'une station :

La fréquence doit être la même pour les deux stations (sélection avant le passage en mode "appel sélectif").

- a) Programmez votre code personnel et le code du groupe
- b) Programmez le code individuel de la station à appeler : gardez appuyée la touche fonction et appuyez la touche /MODE/CODE. Sélectionnez la mémoire M1 et entrez le code individuel.
- c) Appuyez sur la touche */V/M/ENT (retour mode normal)
- d) Appuyez sur la touche #/MODE/CODE (mode appel sélectif) "PAG" apparaît.
- e) Appuyez sur la touche PTT. Les signaux DTMF sont émis : le code appelé suivi du code personnel.

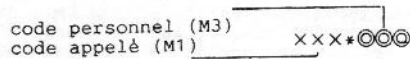

Appel du groupe

- a) Sélectionnez la fréquence et programmez le code du groupe. Appuyez sur les touches fonction + la touche /MODE/CODE. Sélectionnez M2 au vernier et entrez le code du groupe.
- b) Appuyez sur la touche */V/M/ENT.
- c) Appuyez sur la touche #/MODE/CODE "PAG" apparaît.
- d) Appuyez sur la touche PTT. Le code du groupe (M2) puis le code personnel (M3) est émis.

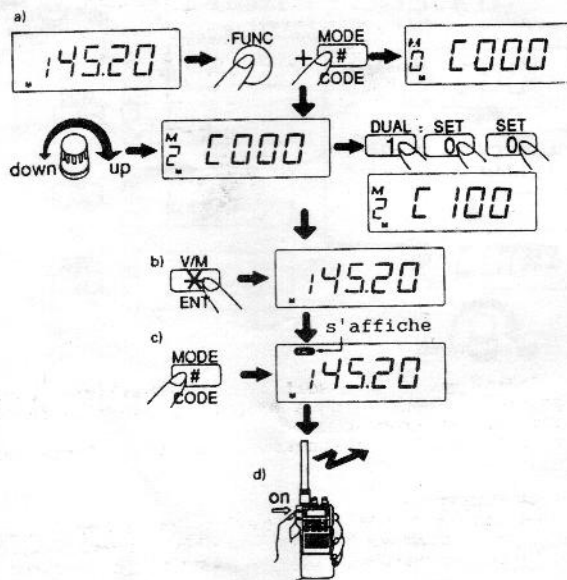

Réception sélective

- a) Sélectionnez la fréquence, programmez votre code personnel et le code du groupe.
- b) Appuyez sur la touche #/MODE/CODE. "PAG" s'affiche.
- c) 1. Lorsque le code d'appel reçu est identique à votre code personnel (M3), un bip est produit et l'afficheur indique le code individuel de la station qui appelle (M0 CXXX).
2. Lorsque le code d'appel reçu est identique à votre code de groupe (M2), un bip est produit et l'afficheur indique le code du groupe (M2 CXXX).
- d) Appuyez sur la touche PTT. Les signaux DTMF confirment à la station qui appelle que vous l'avez reçu.
- e) Appuyez sur la touche #/MODE/CODE pour quitter le mode appel sélectif et commencez une communication.

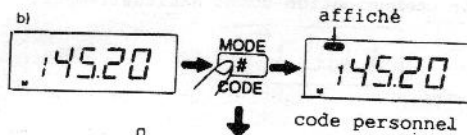

Appel du groupe.

Station A
Code personnel M3 001
Code du groupe M2 100

Station B
Code personnel M3 002
Code du groupe M2 100

Rappelez le code de M2 et appuyez sur la touche PTT. Tous les récepteurs du même groupe sont appelés.

"M2 C100" s'affiche ce qui indique qu'un appel du groupe a été reçu.

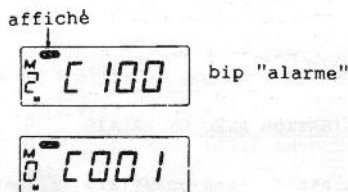

Tournez le vernier pour afficher le code de la station qui appelle (M0).

3 Silencieux arrêté par un code.
 Appuyez deux fois sur la touche#/MODE/CODE. "C.SQ" s'affiche.
 En émission le code du groupe est émis.
 En réception le squelch est coupé par la réception du code de groupe.
 Le code de M2 est utilisé pour cette fonction quelle que soit la mémoire affichée en dernier.
 Associé à la platine RTN100 (option), et la fonction "silencieux arrêté par un ton", le squelch n'est coupé que si le code et le ton sont recus.

19 UTILISATION AVEC UN RELAIS
 (Touche 7/SB)

1) Utilisation avec un relais (repeater)

PROCEDURE

- a) Entrez la fréquence de sortie du relais (fréquence de réception).
- b) Gardez appuyée la touche fonction et appuyez sur la touche 7/SB.
 Un "-" apparaît sur l'afficheur.
- c) Répétez b. Un "+" apparaît sur l'afficheur indiquant que le décalage se fait en positif.
- d) Répétez b, pour revenir sur mode normal "simplex".

Information

Le "-" et le "+" sur l'afficheur indiquent si le décalage en émission se fait en négatif ou positif.
 + : fréquence d'émission supérieure à la fréquence de réception
 - : " " " " inférieure " " " " " " " " " " " "
 Le décalage est prérèglé à 600 KHz.

Remarque

Si la somme ou la différence de la fréquence de réception et du décalage est en dehors de la bande "OFF" apparaît sur l'afficheur.

2 UTILISATION EN APPEL SELECTIF

Utilisez les fonctions "PAG" ou "code squelch" comme suit :

- 1) Préparez le RV100 pour une utilisation avec le relais (cf.1 utilisation avec un relais).
- 2) Appuyez sur les touches PTT et CALL pour activer le relais.
- 3) Sélectionnez la fonction "PAG" ou "code squelch".
Appuyez sur la touche PTT pour émettre.

3 COMMENT ACTIVER LE RELAIS (CALL)

En émission appuyez sur la touche CALL, pour émettre un ton de 1750 HZ. Ceci permet d'activer un relais (repeater).

PROCEDURE

- a) Gardez appuyée le touche PTT.
- b) Appuyez sur la touche CALL.

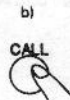

Utilisation de la fonction "Paqing" et "Tone Squelch" avec un relais.

- a) Préparez le RV100 pour une utilisation avec le relais (cf. sélection du décalage).
- b) Appuyez sur la touche PTT et activez le relais avec la touche CALL.
- c) Activez la fonction appel sélectif.

20 SELECTION DU DECALAGE
(Touche 9/S▲)

Grâce au décalage (shift), la fréquence d'émission peut différer de 10 KHz à 39,995 Mhz de la fréquence de réception.

PROCEDURE

- a) Sélectionnez le groupe de mémoire pour lequel vous voulez programmer le décalage.
- b) Gardez appuyée la touche fonction et appuyez sur la touche 9/S▲. La fréquence de décalage est affichée (0,6 MHz).
- c) Sélectionnez le décalage voulu avec le vernier ou sur le clavier.
- d) Appuyez sur la touche C/SC/M pour retourner au mode précédent.

Information

Au clavier vous ne pouvez entrer que 3 chiffres, à partir des unités de mégahertz.

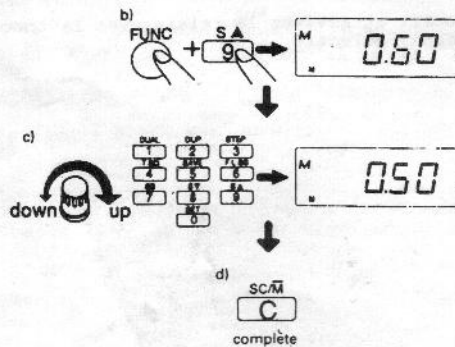

21 PILE AU LITHIUM

Une pile au lithium sauvegarde la mémoire même en l'absence d'alimentation.
Elle a une durée de vie approximative de 5 ans.

Information

Lorsque la tension de la pile chute, l'affichage peut devenir erroné.
Faites alors remplacer la pile.
Appuyez sur la touche fonction lorsque vous allumez le RV100 (remise à 0).

Remarque

Adressez vous à votre revendeur pour le remplacement de la pile.
Ne tentez pas de remplacer cette pile vous-même.

134.100 Marseille. Aviation.

A observer en cas de non fonctionnement.

- Q : Affichage peu lisible.
- R : Les piles sont vides. Remplacez les.

- Q : Mémoires effacées à chaque mise en marche.
- R : La pile au lithium est épuisée. Faites la remplacer.

- Q : Pas de réception.
- R : 1. Appuyez sur la touche SQL. Si le son (souffle) apparaît, réglez le squelch.
- 2. Vérifiez le réglage du volume (appuyez sur la touche "SQL" afin d'annuler le silencieux).
- 3. Vérifiez si le RV100 n'est pas en fonction tone squelch (appel sélectif).
- 4. Vérifiez si le RV100 n'est pas en fonction PAGING ou code SQUELCH (appel sélectif).

- Q : Le RV100 ne reçoit que les signaux très puissants.
- R : 1. Vérifiez la bonne fixation de l'antenne.
- 2. Vérifiez le réglage du squelch (touche SQL).

- Q : Le RV100 n'émet pas.
- R : 1. Si en émission le témoin d'émission ne s'éclaire que faiblement, remplacez les piles.
- 2. Si l'afficheur indique "P.L", gardez appuyer la touche fonction et appuyez sur la touche B/PO/PT.L afin d'annuler le verrouillage.

- Q : L'émission ne se fait pas sur la bonne fréquence.
- R : Si "DUP" s'affiche, annulez cette fonction (appuyez sur la touche fonction + 2/DUP).

- Q : La fréquence affiché ne peut-être changé.
- R : Si "F.L" est affiché, appuyez sur les touches fonction + 6/F.L/SS pour annuler le verrouillage.

- Q : Aucun bip ne se fait entendre.
- R : Si vous avez annulé le bip avec les fonctions supplémentaires du mode SET, aucun bip n'est émis alors que l'entrée de chiffres ou de fonctions se fait correctement. Appuyez alors sur les touches fonction + 0/SET, puis appuyez sur la touche 0/SET seul.

Remarque
En général, il suffit d'appuyer une deuxième fois sur les mêmes touches pour annuler une fonction non désirée.

Debridage
3 + fonction ~~8~~

S.D. Friendship

allumage

Fréquence 146.400. ou MONT AZAMBAR
Fréquence 145.7375. VHF. RADIOAMATEUR.