

Manuel d'utilisation

ColorEdge®

CG223W

CG243W

Moniteur couleur LCD

Important

Veillez lire les PRECAUTIONS, ce Manuel d'utilisation ainsi que le Guide d'installation (tome séparé) pour vous familiariser avec ce produit et pouvoir l'utiliser de manière efficace et sûre.

-
- Veuillez lire le Guide d'installation (tome séparé)
 - La dernière version du Manuel d'utilisation est à disposition pour téléchargement sur notre site :

<http://www.eizo.com>



[Emplacements des étiquettes de sécurité]

Ex. CG243W

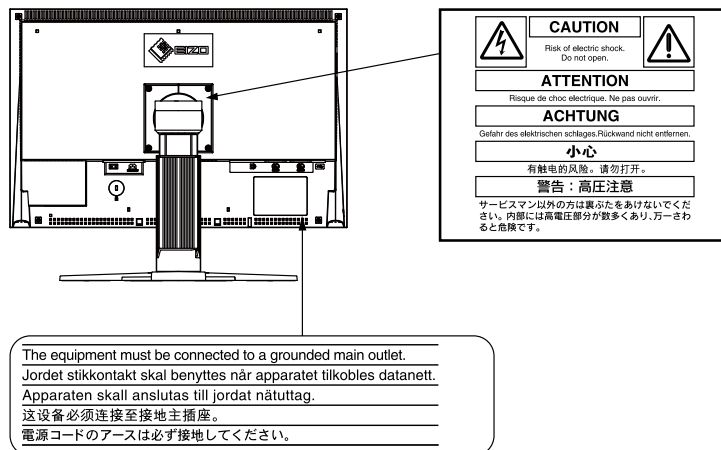

Les caractéristiques techniques varient en fonction des régions de commercialisation.
Vérifiez que les caractéristiques techniques sont rédigées dans la langue de la région d'achat de l'appareil.

Ce produit est conforme à la norme TCO sur la sécurité, l'ergonomie, l'environnement des matériels de bureau, entre autres. Pour obtenir un résumé de la norme TCO, reportez-vous à notre site Web.

<http://www.eizo.com>

Copyright© 2009 EIZO NANA O CORPORATION Tous droits réservés.

Aucune partie de ce manuel ne peut être reproduite, enregistrée dans un système documentaire ou transmise sous quelque forme et par quelque moyen que ce soit électronique, mécanique ou autre, sans l'autorisation écrite préalable de EIZO NANA O CORPORATION.

EIZO NANA O CORPORATION n'est tenu à aucun engagement de confidentialité sauf en cas d'accord préalable passé avant la réception de ces informations par EIZO NANA O CORPORATION.

Malgré tous les efforts déployés pour garantir la mise à jour des informations contenues dans ce manuel, veuillez noter que les caractéristiques techniques du moniteur EIZO sont sujettes à modification sans préavis.

Apple, ColorSync, Macintosh et Mac OS sont des marques déposées de Apple Inc.

VGA est une marque déposée de International Business Machines Corporation.

Windows et Windows Vista sont des marques déposées enregistrées de Microsoft Corporation aux États-Unis et dans d'autres pays.

La police bitmap round gothic gras utilisée pour ce produit est conçue par Ricoh.

Les icônes DisplayPort et VESA sont des marques et des marques déposées de Video Electronics Standards Association.

ColorNavigator, PowerManager et UniColor Pro sont des marque commerciale de EIZO NANA O CORPORATION.

EIZO, le logo EIZO et ColorEdge sont des marques déposées de EIZO NANA O CORPORATION au Japon et dans d'autres pays.



Avertissement concernant le moniteur

En plus de la création de documents, de la visualisation de contenu multimedia et autres usages polyvalents, ce produit est aussi prévu pour des applications telles que la création graphique, le traitement d'images numériques, pour lesquelles la reproduction précise des couleurs est une priorité.

Ce produit a été réglé spécialement en usine en fonction de la région de destination prévue. Les performances du produit peuvent être différentes de celles indiquées dans les caractéristiques en cas d'utilisation dans une région différente de celle prévue à l'origine.

Ce produit peut ne pas être couvert par la garantie pour des usages autres que ceux décrits dans le présent manuel.

Les spécifications décrites dans le présent manuel ne sont applicables que pour les cordons d'alimentation et les câbles d'interface spécifiés par nos soins.

Utilisez avec ce produit les produits optionnels fabriqués ou spécifiés par nos soins.

Dans la mesure où 30 minutes sont nécessaires à la stabilisation des performances des composants électriques, vous devez régler le moniteur au moins 30 minutes après l'avoir mis en marche.

Pour éviter la variation de luminosité due à un usage prolongé comme pour assurer la stabilité de la luminosité, il est recommandé d'utiliser un réglage de luminosité aussi bas que possible.

Lorsque l'image de l'écran change après que la même image est restée affichée pendant une période prolongée, une image rémanente risque de s'afficher. Utilisez l'économiseur d'écran ou la fonction d'économie d'énergie pour éviter d'afficher la même image pendant une période prolongée.

Un nettoyage périodique est recommandé pour conserver son aspect neuf au moniteur et prolonger sa durée de vie. (Référez-vous à « [Nettoyage](#) » sur la page suivante.)

Le panneau LCD est fabriqué à l'aide d'une technologie de haute précision. Cependant, l'apparition de pixels manquants ou de pixels allumés n'est pas un signe de dysfonctionnement du moniteur LCD. Pourcentage de pixels effectifs : 99,9994 % ou supérieur.

La durée de vie du rétro-éclairage du panneau LCD est limitée. Si l'écran s'assombrit ou se met à scintiller, prenez contact avec votre revendeur.

N'appuyez pas violemment sur le panneau ou sur les bords, vous risqueriez d'endommager l'affichage en laissant du moirage, etc. Une pression continue sur le panneau LCD peut le détériorer ou l'endommager. (Si des marques de pression restent sur le panneau LCD, affichez un écran blanc ou noir sur le moniteur. Le problème peut être ainsi résolu.)

Ne frottez pas l'écran et évitez d'appuyer dessus avec des objets coupants ou pointus, par exemple un stylo ou un crayon, qui peuvent endommager le panneau. Ne tentez jamais de le nettoyer à sec avec du tissu, au risque de le rayer.

Lorsque le moniteur est froid et déplacé dans une autre pièce ou lorsque la température de la pièce augmente rapidement, de la condensation peut se former à l'intérieur et à l'extérieur du moniteur. Dans ce cas, ne mettez pas le moniteur sous tension et attendez la disparition de la condensation. Sinon, le moniteur pourrait être endommagé.

Nettoyage

Attention

- N'utilisez jamais de solvants ou produits chimiques, tels que du diluant, de la benzine, de la cire, de l'alcool, désinfectant et de la poudre abrasive, qui pourraient endommager la carrosserie ou le panneau LCD.
-

● **Panneau LCD**

- Nettoyez le panneau LCD à l'aide d'un chiffon doux tel qu'un chiffon en coton ou une pochette nettoyante pour les lunettes.
- Si nécessaire, il est possible d'éliminer les taches rebelles à l'aide du chiffon ScreenCleaner fourni, ou en humidifiant une partie d'un chiffon pour augmenter son pouvoir nettoyant.

● **Carrosserie**

- Nettoyez la carrosserie à l'aide d'un chiffon doux imbibé d'un peu de détergent doux.

Pour un confort d'utilisation du moniteur

- Un écran trop sombre ou trop lumineux peut abîmer les yeux. Ajustez la luminosité du moniteur en fonction des conditions ambiantes.
- Regarder le moniteur trop longtemps entraîne une fatigue oculaire. Faites des pauses de 10 minutes toutes les heures.

TABLE DES MATIERES

Couverde	1		
Avertissement concernant le moniteur.....	3		
TABLE DES MATIERES	5		
Chapitre 1 Introduction	6		
1-1. Caractéristiques.....	6		
1-2. Commandes et fonctions	7		
1-3. Disque utilitaire	8		
● Contenu du disque et présentation du logiciel... 8			
● Pour utiliser ColorNavigator	8		
1-4. Fonctionnement de base et Fonctions	9		
Fonctionnement de base du menu de réglage ... 9			
Affichage du Guide Touches	10		
Fonctions	11		
Chapitre 2 Ajustage de l'écran	12		
2-1. Réglage de la résolution de l'écran	12		
Résolutions/Fréquences compatibles	12		
Setting Resolution	13		
● Windows 7.....	13		
● Windows Vista	13		
● Windows XP	13		
● Mac OS X.....	13		
2-2. Afficher l'écran correctement	14		
Entrée numérique	14		
Entrée analogique	14		
2-3. Réglage de la couleur	18		
● Sélection du mode d'affichage (Color Mode)....	18		
● Réglages avancés.....	19		
● Options de réglage pour chaque mode	19		
● Réglage de la luminosité [Luminosité]	20		
● Réglage du contraste [Contraste]	20		
● Réglage de la température de couleur [Température].....	20		
● Réglage de la valeur gamma [Gamma]	21		
● Réglage de la nuance [Nuance].....	21		
● Réglage de la saturation des couleurs [Saturation].....	21		
● Pour accentuer le contour de l'image [Contour optimal].....	22		
● Réglage de la valeur de gain [Gain].....	22		
● Réglage de la niveau de noir [Niveau de noir]... 22			
● Pour régler six couleurs [6 Couleurs].....	23		
2-4. Affichage de basses résolutions	24		
● Pour modifier la taille de l'écran [Taille]	24		
2-5. Configurer la performance des images en mouvement [Overdrive] (CG243W)	24		
Chapitre 3 Réglage du moniteur	25		
3-1. Activation/Désactivation de la sélection du mode [Mode Prédéf]	25		
3-2. Touches de verrouillage [Verrouillage]	25		
3-3. Réglage de l'affichage du logo EIZO [Logo]...	26		
3-4. Réglage de l'orientation [Orientation]	26		
3-5. Réglage de la langue [Langue]	27		
3-6. Reglage de la plage de fréquence [Larg. bande sign.]	27		
3-7. Réglage de la position d'affichage du menu de réglage [Position du Menu]	28		
3-8. Restauration des réglages par défaut	28		
● Restauration des valeurs de réglage de la couleur [Réinit. couleur]	28		
● Restauration de tous les paramètres par défaut (réglages d'usine) [Tout réinit.]	28		
Chapitre 4 Fonction d'économie d'énergie	29		
4-1. Réglage de la fonction d'économie d'énergie [Veille]	29		
4-2. Réglage du témoin de fonctionnement [Voyant Tension]	30		
4-3. Configuration de la fonction de réglage automatique de la luminosité [Auto EcoView]	30		
Chapitre 5 Dépannage	31		
Chapitre 6 Référence	34		
6-1. Fixation d'un bras	34		
6-2. Raccordement de plus de deux ordinateurs au moniteur	35		
● Commutation du signal d'entrée	35		
● Pour régler la sélection du signal d'entrée [Sélection entrée]	36		
6-3. Utilisation du bus USB (Universal Serial Bus) ...37			
● Environnement système requis.....	37		
● Procédure de connexion (Configuration de la fonction USB)	37		
6-4. Affichage des informations sur le moniteur ...	38		
● Affichage des informations grâce au bouton ⓘ... 38			
● Affichage des informations sur le signal [Infos Signal]	38		
● Affichage des informations sur le moniteur [Infos Moniteur]	38		
6-5. Spécifications	39		
6-6. Glossaire	45		
6-7. Synchronisation prédéfinie	47		
TCO'03	48		
FCC Declaration of Conformity	49		
Hinweise zur Auswahl des richtigen Schwenkarms für Ihren Monitor	50		
Hinweis zur Ergonomie	50		

Chapitre 1 Introduction

Merci beaucoup pour votre choix d'un moniteur couleur EIZO.

1-1. Caractéristiques

- 22 " Breitbildformat LCD (CG223W) / 24 " Breitbildformat LCD (CG243W)
- Large palette de couleurs, couvrant 95 % de l'espace couleur Adobe RGB (CG223W) / 98% (CG243W)
- Résolution 1680 points × 1050 lines (CG223W) / 1920 points × 1200 lines (CG243W)
- HDCP (High-bandwidth Digital Content Interface)
- Mode de synchronisation d'images pris en charge : 47.5 - 61Hz (CG223W)
: 23.75 - 30.5Hz, 47.5 - 61Hz (CG243W)
- Applicable au DisplayPort (applicable à 8 bits ou 10 bits, non applicable aux signaux audio)
- 3 terminaux d'entrée de signal (DVI-I × 2, DisplayPort × 1)
- La fonction Color Mode reproduit la palette de couleurs et la compatibilité gamma avec les standards d'émission [EBU/Rec.709/SMPTE-C] et les standards de cinéma numérique [DCI]
« 2-3. Sélection du mode d'affichage (Color Mode) » (page 18)
- L'étiquette « Certification du réglage » décrit les caractéristiques individuelles de couleur du moniteur
- L'affichage Portrait/Paysage est disponible (rotation de 90° vers la droite)
- Capot anti-reflets intégré
- Le logiciel de calibration « ColorNavigator » vous permet d'étalonner les paramètres du moniteur et de générer les profils couleur
« 1-3. Disque utilitaire » (page 8)
- Compatible avec le logiciel de simulation des déficiences liées à la couleur « Unicolor Pro »
Ce logiciel peut être téléchargé sur <http://www.eizo.com>
- Fonction économie d'énergie
Cet appareil est doté d'une fonction visant à réduire la consommation d'énergie.
 - Consommation d'énergie si le commutateur principal est désactivé : 0 W
Équipé d'un commutateur d'alimentation principal.
Si vous désactivez le commutateur d'alimentation principal alors que le moniteur n'est pas utilisé, l'alimentation du moniteur est coupée.
 - Fonction Auto EcoView
Le capteur situé sur la face avant du moniteur détecte la luminosité ambiante pour régler automatiquement la luminosité de l'écran à un niveau confortable.
Une luminosité trop excessive est néfaste à l'environnement et risque de causer des troubles oculaires. En diminuant la luminosité, vous réduisez votre consommation d'énergie et évitez des troubles oculaires.
« 4-3. Configuration de la fonction de réglage automatique de la luminosité [Auto EcoView] » (page 30)

REMARQUE

- Ce moniteur peut être positionné pour le mode Portrait ou Paysage. Cette fonction permet de régler l'orientation du menu de réglage lors de l'utilisation de l'écran du moniteur à la verticale. (Reportez-vous au paragraphe « Pour régler l'orientation du menu de réglage [Orientation] » à la page 26.)
 - Pour utiliser le moniteur en position « Portrait », la prise en charge de la carte vidéo est requise. Si vous utilisez le moniteur en position « Portrait », il peut être nécessaire de modifier le réglage selon la carte vidéo utilisée par votre ordinateur. Pour plus d'informations, reportez-vous au manuel de la carte vidéo.
-

1-2. Commandes et fonctions

Ex. CG243W

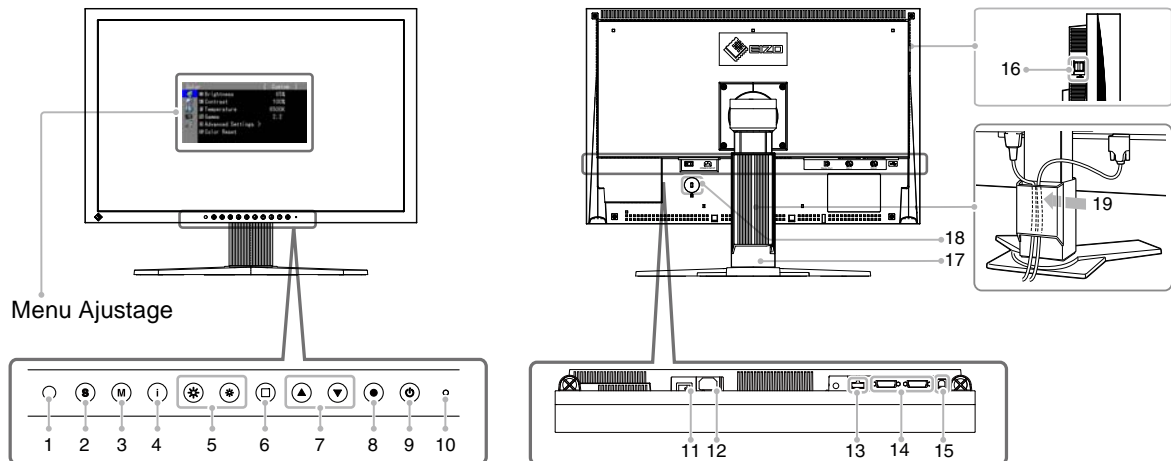

1	Capteur (AutoEcoView)	Détecte la luminosité ambiante. Fonction Auto EcoView.
2	Touche	Permet de commuter les signaux d'entrée de l'affichage lors de la connexion de plus de 2 ordinateurs au moniteur.
3	Touche	Vous permet de modifier le Color Mode.
4	Touche	Permet d'afficher les informations relatives au moniteur ou aux signaux d'entrée.
5	Touche	Permet de régler la luminosité.
6	Touche	Permet d'annuler l'ajustement/le réglage ou de quitter le menu de réglage.
7	Touche	Pour sélectionner un élément d'ajustage ou augmenter/diminuer les valeurs ajustées pour des ajustages avancés à l'aide du menu Ajustage.
8	Touche	Pour afficher le menu Ajustage, pour sélectionner un élément de l'écran de menu et sauvegarder les valeurs ajustées.
9	Touche	Pour mettre sous/hors tension.
10	Voyant d'alimentation	Pour indiquer l'état de fonctionnement du moniteur. Bleu : En fonctionnement Bleu clignotant (2 énergie) : Lorsque le minuteur est défini dans ColorNavigator, indique qu'un nouveau calibrage est nécessaire (en mode CAL). Orange : Economie d'énergie Eteint : Hors tension
11	Commutateur d'alimentation principal	Permet de mettre le moniteur sous/hors tension.
12	Connecteur d'alimentation	Permet de connecter le cordon d'alimentation.
13	Connecteurs de signal d'entrée	Connecteur DisplayPort x 1
14	Connecteurs de signal d'entrée	Connecteur DVI-I x 2
15	Port USB (amont)	Permet de raccorder un câble USB lors de l'utilisation du logiciel nécessitant une connexion USB ou lors de l'utilisation de la fonction de concentrateur USB.
16	Port USB (aval)	Permet de raccorder un périphérique USB.
17	Pied	Utilisé pour ajuster la hauteur et l'angle de l'écran du moniteur.
18	Fente pour le verrouillage de sécurité	Compatible avec le système de sécurité MicroSaver de Kensington.
19	Enveloppe de câbles	Protège les câbles du moniteur.

1-3. Disque utilitaire

Un CD-ROM « EIZO LCD Utility Disk » est fourni avec le moniteur. Le tableau suivant présente le contenu du disque et l'ensemble des logiciels.

● Contenu du disque et présentation du logiciel

Le disque inclut des logiciels d'application pour les réglages et le Manuel d'utilisation. Lisez le fichier « Readme.txt » ou « read me » inclus sur le disque pour connaître les procédures de démarrage des logiciels ou d'accès aux fichiers.

Élément	Présentation	Pour Windows	Pour Macintosh
Fichier « Readme.txt » ou « read me »		√	√
ColorNavigator	Un logiciel d'application permettant de calibrer les caractéristiques du moniteur et de générer des profils ICC (pour Windows) et des profils Apple ColorSync (pour Macintosh). (Un ordinateur doit être raccordé au moniteur à l'aide du câble USB fourni.) Reportez-vous à la description ciaprès.	√	√
Utilitaire de réglage de l' écran	Logiciel d'affichage de motifs du moniteur utilisé lors du réglage manuel de l'image du signal d'entrée analogique.	√	–
Fichiers de motifs de réglage d'écran	Pour le réglage manuel de l'image d'entrée du signal analogique. Si l'Utilitaire de réglage de l'écran n'est pas compatible avec votre ordinateur, utilisez ce fichier pour régler l'image.	√	–
Manuel d'utilisation (PDF file)		√	√

● Pour utiliser ColorNavigator

Pour installer et utiliser le logiciel, consultez le manuel d'utilisation du logiciel correspondant sur le CD-ROM. Pour utiliser ce logiciel, vous devez raccorder un ordinateur au moniteur à l'aide du câble USB fourni. Pour plus d'informations, reportez-vous au « 6-3. Utilisation du bus USB (Universal Serial Bus) » ([page 37](#)).

1-4. Fonctionnement de base et Fonctions

Fonctionnement de base du menu de réglage



1 Affichage du menu de réglage

Appuyez sur .

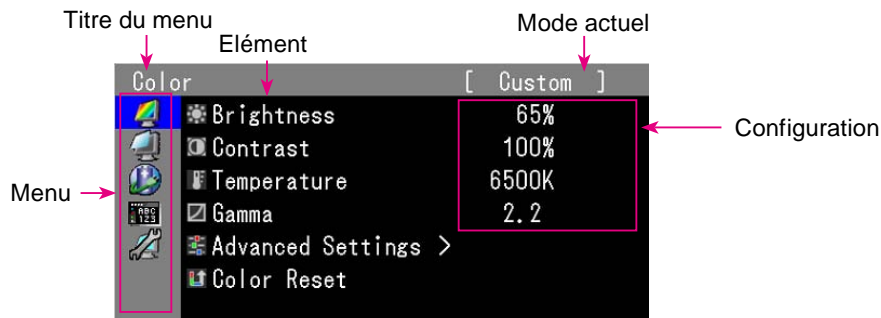

Le menu de réglage apparaît.





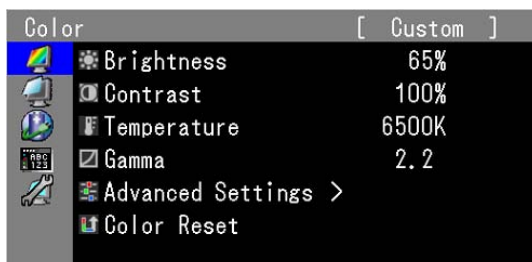

2 Réglage/Configuration

1. Sélectionnez le menu à régler/configurer à l'aide des touches , , puis appuyez sur .

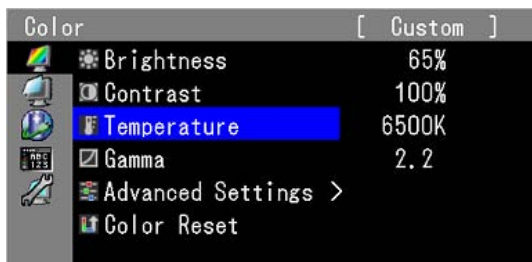

2. Sélectionnez l'élément à régler/configurer à l'aide des touches , , puis appuyez sur .



3. Réglez/configurez l'élément sélectionné à l'aide des touches , , puis appuyez sur .

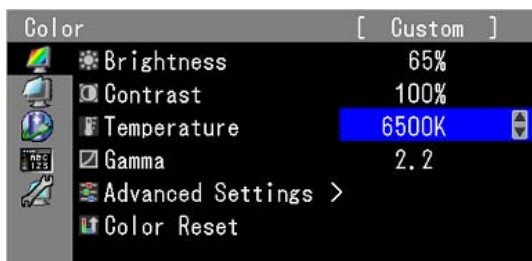

3 Sortie

Appuyez plusieurs fois sur .



Le menu de réglage disparaît.

Affichage du Guide Touches

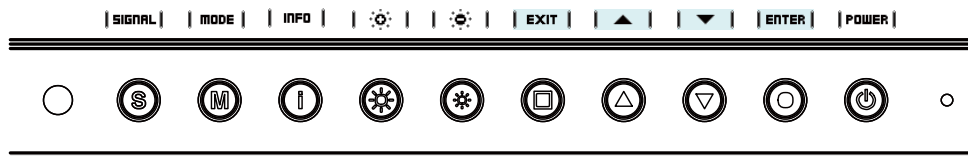
Appuyez sur les touches situées à l'avant (à l'exception de la touche ) . La touche guide apparaît au dessus de la touche. (Si le moniteur est en position « Portrait », la touche guide apparaît à côté de la touche.)



































Tips

- Le Guide Touches s'affichera pendant que le menu de réglage ou le menu Color Mode est montré.
 - La touche guide s'affiche différemment en fonction du menu ou de l'état sélectionné.
 - En mode CAL mode, bien que le Guide Touches soit affiché au dessus des touches  et , la luminosité ne peut pas être réglée.
-

Fonctions

Le tableau ci-dessous résume les réglages et paramètres de Menu de réglage.

Menu principal	Elément	Réglage/Configuration	
Couleur 	 Luminosité	« 2-3. Réglage de la couleur » (page 18)	
	 Contraste		
	 Température		
	 Gamma		
	Réglages avancés		 Nuance
			 Saturation
			 Contour optimal
			 Gain
			 Niveau de noir
	 6 Couleurs		
 Réinit. couleur	« 3-8. Restauration des réglages par défaut » (page 28)		
Ecran 	 Taille	« 2-4. Affichage de basses résolutions » (page 24)	
	Ajustement Analog.	 Ajustement Auto	« 2-2. Régler le Signal d'Entrée SDI » (page 14)
		 Niveau	
		 Horloge	
		 Phase	
		 Position Hor.	
		 Position Vert.	
		PowerManager 	
 Auto EcoView	« 4-3. Configuration de la fonction de réglage automatique de la luminosité » (page 30)		
 Voyant Tension	« 4-2. Réglage du témoin de fonctionnement » (page 30)		
Configurer OSD 	 Langue	« 3-5. Réglage de la langue » (page 27)	
	 Orientation	« 3-4. Réglage de l'orientation » (page 26)	
	 Position du Menu	« 3-7. Réglage de la position d'affichage du menu de réglage » (page 28)	
Outils 	 Sélection entrée	« 6-2. Raccordement de plus de deux ordinateurs au moniteur » (page 35)	
	 Overdrive (CG243W)	« 2-5. Configurer la performance des images en mouvement » (page 24)	
	<input checked="" type="checkbox"/> Mode Prédéf	« 3-1. Activation/Désactivation de la sélection du mode » (page 25)	
	 Infos Signal	« 6-4. Affichage des informations sur le moniteur » (page 38)	
	 Infos Moniteur		
	 Tout réinit.	« 3-8. Restauration des réglages par défaut » (page 28)	

* La fonction de réglage/configuration du menu <Couleur> dépend du Color Mode sélectionné (page 19). Le tableau ci-dessous affiche les sous-menus quand le mode « Custom » est sélectionné (voir « 2-3. Réglage de la couleur » (page 18)).

Chapitre 2 Ajustage de l'écran

2-1. Réglage de la résolution de l'écran

Résolutions/Fréquences compatibles

Le moniteur est compatible avec les résolutions suivantes.

D'entrée analogique

Résolution	Signal applicable	Fréquence	Dot Clock	CG223W	CG243W
640x480	VGA	60Hz	170MHz (Max.)	√	√
720x400	VGA TEXT	70Hz		√	√
800x600	VESA	60Hz		√	√
1024x768	VESA	60Hz		√	√
1024x768	VESA	~ 75Hz		√	—
1024x768	VESA	85Hz		√	—
1152x864	VESA	75Hz		√	—
1280x960	VESA	60Hz		√	√
1280x1024	VESA	60Hz		√	√
1600x1200	VESA	60Hz		—	√
1680x1050 ^{*1}	VESA CVT	60Hz		√	√
1680x1050 ^{*1}	VESA CVT RB	60Hz		√	—
1920x1200 ^{*2}	VESA CVT RB	60Hz		—	√

Digital Input (DVI/DisplayPort)

Résolution	Signal applicable	Fréquence	Dot Clock	CG223W	CG243W
640x480	VGA	60Hz	164.5MHz (Max.)	√	√
720x400	VGA TEXT	70Hz		√	√
800x600	VESA	60Hz		√	√
1024x768	VESA	60Hz		√	√
1280x960	VESA	60Hz		√	√
1280x1024	VESA	60Hz		√	√
1600x1200	VESA	60Hz		√	√
1680x1050 ^{*1}	VESA CVT	60Hz		—	√
1680x1050 ^{*1}	VESA CVT RB	60Hz		√	√
1920x1200 ^{*2}	VESA CVT RB	60Hz		—	√

Une carte vidéo conforme à la norme VESA est requise.

*¹ Résolution recommandée (CG223W : Réglez votre appareil sur cette résolution).

*² Résolution recommandée (CG243W : Réglez votre appareil sur cette résolution).

Setting Resolution

Si vous n'êtes pas satisfait de la résolution après avoir raccordé le moniteur au PC ou si vous souhaitez modifier la résolution, conformez-vous à la procédure décrite à la suite.

● Windows 7

1. A l'aide de la souris, réalisez un clic droit en n'importe quel point du bureau à l'exception des icônes.
2. Une fois le menu affiché, cliquez sur « Résolution d'écran ».
3. Sélectionnez le moniteur dans la boîte de dialogue « Résolution d'écran ».
4. Cliquez sur « Résolution » pour sélectionner la résolution souhaitée.
5. Cliquez sur le bouton [OK].
6. Lorsque la boîte de dialogue de confirmation s'affiche, cliquez sur [Conserver les modifications].

● Windows Vista

1. A l'aide de la souris, réalisez un clic droit en n'importe quel point du bureau à l'exception des icônes.
2. Une fois le menu affiché, cliquez sur « Personnaliser ».
3. Dans la fenêtre « Personnalisation », cliquez sur « Paramètres d'affichage ».
4. Dans la boîte de dialogue « Paramètres d'affichage », sélectionnez l'onglet « Moniteur » et choisissez la résolution souhaitée dans le champ « Résolution ».
5. Cliquez sur le bouton [OK].
6. Lorsque la boîte de dialogue de confirmation s'affiche, cliquez sur [Oui].

● Windows XP

1. A l'aide de la souris, réalisez un clic droit sur n'importe quel point du bureau à l'exception des icônes.
2. Une fois le menu affiché, cliquez dans « Propriétés ».
3. Lorsque la boîte de dialogue « Propriétés de Affichage » s'affiche, cliquez sur l'onglet « Paramètres » et sélectionnez la résolution souhaitée pour « Résolution de l'écran » dans « Affichage ».
4. Cliquez sur le bouton [OK] pour fermer la boîte de dialogue.

● Mac OS X

1. Sélectionnez « Préférences Système » dans le menu Apple.
2. Lorsque la boîte de dialogue « Préférences Système » s'affiche, cliquez sur « Moniteurs » pour « Matériel ».
3. Dans la boîte de dialogue figurant à l'écran, sélectionnez l'onglet « Moniteur » et sélectionnez la résolution souhaitée dans le champ « Résolutions ».
4. Votre sélection s'affiche immédiatement. Une fois la résolution souhaitée atteinte, fermez la fenêtre.

2-2. Afficher l'écran correctement

Entrée numérique

Lors de l'entrée des signaux numériques, les images s'affichent correctement en fonction des données prédéfinies du moniteur.

Pour effectuer les réglages avancés, reportez-vous à la section « 2-3. Réglage de la couleur » (page 18) et aux pages suivantes.

Entrée analogique

Attention

- Attendez au moins 30 minutes après la mise sous tension du moniteur avant de commencer les réglages. (Laissez le moniteur chauffer au moins 30 minutes avant toute tentative de réglage.)

Le réglage de l'écran du moniteur permet de supprimer le scintillement de l'écran ou de régler correctement la position et la taille de l'écran en fonction de l'ordinateur à utiliser.

La fonction de réglage automatique fonctionne lorsque les conditions suivantes sont remplies :

- lorsqu'un signal est émis vers un moniteur pour la première fois, ou si une résolution ou des fréquences de balayage horizontal et vertical affichées pour la première fois sont réglées ;
- lorsque des signaux d'une résolution verticale supérieure à 480 sont émis.



Si l'écran ne s'affiche pas correctement même après le réglage automatique, réglez-le en suivant les procédures décrites ci-après afin d'utiliser le moniteur dans des conditions confortables.

[Procédure de réglage]

1 Effectuez le réglage Auto.

- Pour régler le scintillement, la position et la taille de l'écran automatiquement [Ajustement Auto]

Procédure

1. Sélectionnez <Ecran> dans le menu de réglage, puis appuyez sur .
2. Sélectionnez <Ajustement Analog.> dans le menu <Ecran>, puis appuyez sur .
3. Sélectionnez <Ajustement Auto>, puis appuyez sur .

La fonction de réglage automatique permet de régler le scintillement, la position de l'écran et la taille de l'écran correctement (le message « En cours d'exécution » apparaît).

Lorsque le réglage automatique est terminé, un message apparaît. Sélectionnez « OK » pour valider les nouveaux réglages ou « Annulation » pour rétablir les réglages précédents, puis appuyez sur .

Attention

- Cette fonction peut être utilisée lorsqu'une image s'affiche en plein écran sur l'ordinateur Windows ou Macintosh. Elle ne fonctionne pas correctement lorsqu'une image ne s'affiche que sur une partie de l'écran (fenêtre de commande, par exemple) ou lorsqu'un fond d'écran noir (papier peint, etc.) est utilisé.
- Cette fonction ne peut être correctement utilisée avec certaines cartes vidéo.

Si l'écran ne s'affiche toujours pas correctement même après avoir effectué le réglage comme indiqué à l'étape 1 ci-dessus, effectuez les réglages en suivant les procédures décrites dans les pages suivantes. Si l'écran s'affiche correctement, passez à l'étape 5 « Pour régler automatiquement la palette de couleurs [Niveau] ».

2 Préparez le motif d'affichage pour régler l'affichage analogique.

Sous Windows

1. Chargez le disque « EIZO LCD Utility Disk » sur votre ordinateur.
2. Lancez l' « Utilitaire de réglage de l'écran » à partir du menu de démarrage du disque. Si l'option ne démarre pas, ouvrez les fichiers de motifs de réglage de l'écran.

Sous d'autres systèmes d'exploitation

Téléchargez « Fichiers de motifs de réglage d'écran » sur notre site:

<http://www.eizo.com>

REMARQUE

- Pour ouvrir et utiliser les fichiers du programme de réglage de l'écran, lisez le fichier « Readme.txt ».
-

3 Recommencez le réglage de Auto à l'aide du motif de réglage de l'écran analogique qui est affiché.

● Pour régler le scintillement, la position et la taille de l'écran automatiquement [Ajustement Auto]

Procédure

1. Affichez le motif 1 en plein écran sur le moniteur à l'aide de l' « Utilitaire de réglage de l'écran » ou du fichier de motifs de réglage de l'écran.

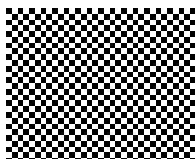

2. Sélectionnez <Ecran> dans le menu de réglage, puis appuyez sur .
3. Sélectionnez <Ajustement Analog.> dans le menu <Ecran>, puis appuyez sur .
Pour procéder aux réglages suivants, sélectionnez un élément du sous-menu <Ajustement Analog.> dans le menu <Ecran>.
4. Sélectionnez <Ajustement Auto>, puis appuyez sur .
La fonction de réglage automatique permet de régler le scintillement, la position de l'écran et la taille de l'écran correctement (le message « En cours d'exécution » apparaît).
Lorsque le réglage automatique est terminé, un message apparaît. Sélectionnez « OK » pour valider les nouveaux réglages ou « Annulation » pour rétablir les réglages précédents, puis appuyez sur .







Si l'écran ne s'affiche toujours pas correctement même après avoir effectué le réglage comme indiqué à l'étape 3 ci-dessus, effectuez les réglages en suivant les procédures décrites dans les pages suivantes. Si l'écran s'affiche correctement, passez à l'étape 5 « Pour régler automatiquement la palette de couleurs [Niveau] ».

4 Effectuez les réglages avancés suivants à partir du menu <Ecran> du sous-menu <Ajustement Analog.>.

Pour régler l'horloge, la phase et la position, procédez dans cet ordre.

● Pour supprimer les barres verticales [Horloge]



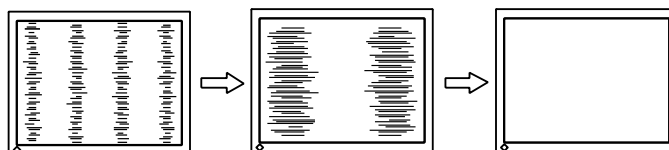

Procédure

1. Choisissez <Horloge> dans le menu <Ajustement Analog.>, puis appuyez sur .
2. Réglez l'horloge à l'aide de la touche  ou .
Appuyez lentement sur /  de manière à ne pas manquer le point de réglage.
3. Appuyez sur  pour quitter le menu de réglage.
Lorsqu'un flou, un scintillement ou des barres s'affichent à l'écran après réglage, activez la fonction [Phase] pour supprimer le scintillement ou le flou.



● Pour supprimer le scintillement ou le flou [Phase]

Procédure

1. Choisissez <Phase> dans le menu <Ajustement Analog.>, puis appuyez sur .
2. Réglez la phase à l'aide de la touche  ou .
3. Appuyez sur  pour quitter le menu de réglage.

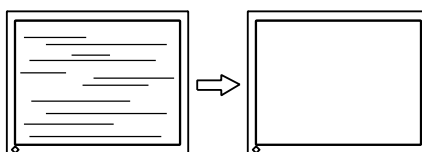

Attention





- Le scintillement ou le flou risque de ne pas être supprimé selon l'ordinateur ou la carte vidéo que vous utilisez.

● Pour régler la position de l'écran [Position Hor.] [Position Vert.]

REMARQUE

- Etant donné que le nombre de pixels et les positions des pixels sont fixes sur le moniteur LCD, une seule position est possible pour afficher correctement les images. Le réglage de la position est effectué pour déplacer une image vers la position correcte.

Procédure

1. Sélectionnez <Position Hor.> ou <Position Vert.> dans le menu <Ajustement Analog.>, puis appuyez sur .
2. Réglez la position à l'aide de la touche  ou .
3. Appuyez sur  pour quitter le menu de réglage.

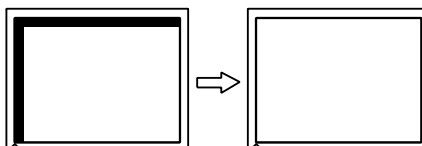

5 Réglez la palette de couleurs.

● Pour régler automatiquement la palette de couleurs [Niveau]

Vous pouvez afficher chaque palette de couleurs (0 à 255) en réglant le niveau de sortie du signal.

Procédure

1. Affichez le motif 2 en plein écran sur le moniteur à l'aide de l'« Utilitaire de réglage de l'écran » ou du fichier de motifs de réglage de l'écran.

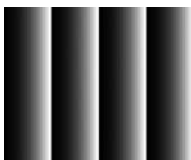

2. Choisissez <Niveau> dans le menu <Ajustement Analog.>, puis appuyez sur .
La palette de couleurs est réglée automatiquement.
Lorsque le réglage automatique est terminé, un message apparaît. Sélectionnez « OK » pour valider les nouveaux réglages ou « Annulation » pour rétablir les réglages précédents, puis appuyez sur .
3. Fermez le motif 2. Si vous utilisez l'« Utilitaire de réglage de l'écran », fermez le programme.

2-3. Réglage de la couleur

● Sélection du mode d'affichage (Color Mode)

Le Color Mode vous permet de sélectionner facilement le meilleur mode en fonction de l'application du moniteur.

Color Mode

Mode	Purpose
1-Custom	Permet de régler les paramètres de couleur en fonction de vos préférences personnelles.
2-sRGB	Adapté à la comparaison des couleurs des périphériques compatibles sRGB.
3-EBU	Valable pour reproduire la palette de couleurs et gamma selon les standards EBU (European Broadcasting Union).
4-REC709	Valable pour reproduire la palette de couleurs et gamma selon le standard ITU-R Rec. 709.
5-SMPTE-C	Valable pour reproduire la palette de couleurs et gamma selon les standards SMPTE-C.
6-DCI	Valable pour reproduire la palette de couleurs et gamma selon les standards DCI.
7-CAL1 8-CAL2 9-CAL3	Affiche l'écran ajusté par le logiciel de calibration.

Attention

- Le mode « CAL » n'autorise de modification que par le logiciel d'étalonnage « ColorNavigator ».
- Par défaut, seul un mode CAL peut être sélectionné pour chaque signal d'entrée affiché.
- Un mode CAL sera choisi par le logiciel « ColorNavigator » selon le signal d'entrée affiché.
- N'utilisez aucune fonction du moniteur lors de l'utilisation de ColorNavigator.

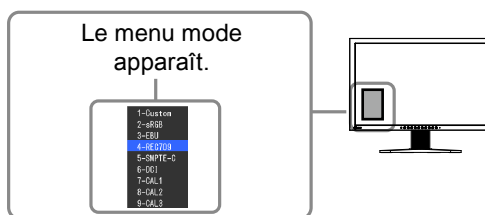

Procédure

1. Appuyez sur **(M)**.
Le menu Mode apparaît dans la partie inférieure gauche de l'écran.
2. Les modes de la liste sont mis en surbrillance les uns après les autres chaque fois que vous appuyez sur la touche **(M)**.
Vous pouvez commuter le mode actuel à l'aide de la touche **(▲)** ou **(▼)** lorsque le menu Mode est affiché.

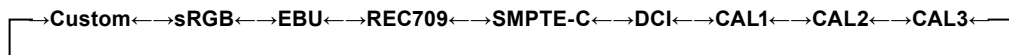

REMARQUE

- Le menu de réglage et le menu Mode ne peuvent pas être affichés en même temps.
- Vous pouvez désactiver l'affichage d'un mode spécifique. Pour plus d'informations, reportez-vous à la section « 3-1. Activation/Désactivation de la sélection du mode » (page 25).

● Réglages avancés

Le menu <Couleur> du menu de réglage vous permet de régler et de sauvegarder un réglage de couleur pour chaque mode.

Attention

- Attendez au moins 30 minutes après la mise sous tension du moniteur avant de commencer le réglage de la couleur.
(Laissez le moniteur chauffer au moins 30 minutes avant toute tentative de réglage.)
- Réglez le niveau en premier lorsque vous réglez la couleur pour les signaux d'entrée analogiques.
(Reportez-vous à la section « Pour régler automatiquement la palette de couleurs » à la [page 17](#)).
- La même image peut s'afficher dans différentes couleurs sur plusieurs moniteurs en raison des caractéristiques propres aux moniteurs. Effectuez un réglage visuel de couleur précis lorsque vous comparez les couleurs sur plusieurs moniteurs.

REMARQUE

- Les valeurs en pourcentage ou Kelvin sont indiquées à titre de référence.

● Options de réglage pour chaque mode

Selon le mode sélectionné, la fonction pouvant être réglée varie.

(Vous ne pouvez sélectionner aucune fonction non réglable/non-configurable.)

Les réglages/configurations définis pour chaque mode sont appliqués à tous les signaux d'entrée.

Pour la méthode de réglage propre à chacune des fonctions, reportez-vous aux pages correspondantes.

√ : Réglage disponible — : Réglage impossible





Icône	Fonction	Color Mode						
		1-Custom	2-sRGB	3-EBU	4-REC709	5-SMPTE-C	6-DCI	7-CAL1 8-CAL2 9-CAL3
	Luminosité	√	√	√	√	√	√	—
	Contraste	√	—	—	—	—	—	—
	Température	√	√	√	√	√	√	—
	Gamma	√	√	√	√	√	√	—
	Nuance	√	—	—	—	—	—	—
	Saturation	√	—	—	—	—	—	—
	Contour optimal	√	√	√	√	√	√	—
	Gain	√	—	—	—	—	—	—
	Niveau de noir	√	√	√	√	√	√	—
	6 Couleurs	√	—	—	—	—	—	—
	Réinit. couleur	√	√	√	√	√	√	—

● Réglage de la luminosité [Luminosité]



Vous pouvez régler la luminosité de l'écran en modifiant la luminosité du rétroéclairage (Source de lumière émanant de l'arrière du panneau LCD).

Plage de réglage : de 0 à 100 %

Procédure

1. Choisissez <Couleur> dans le menu de réglage, puis appuyez sur .
2. Choisissez <Luminosité> dans le menu <Couleur>, puis appuyez sur .
3. Réglez la luminosité à l'aide de la touche  ou .
4. Appuyez sur  pour quitter le menu de réglage.

REMARQUE





- Vous pouvez également régler la luminosité à l'aide des touches  et .
 - Si vous trouvez que la luminosité de l'image est élevée même si elle est réglée sur 0 %, réglez le contraste.
-

● Réglage du contraste [Contraste]

Vous pouvez régler la luminance de l'écran en variant le niveau du signal vidéo.

Plage de réglage : de 0 à 100 %

Procédure

1. Choisissez <Couleur> dans le menu de réglage, puis appuyez sur .
2. Choisissez <Contraste> dans le menu <Couleur>, puis appuyez sur .
3. Réglez le contraste à l'aide des touches  ou .
4. Appuyez sur  pour quitter le menu de réglage.

REMARQUE





- Avec un contraste de 100 %, toute la palette de couleurs est affichée.
 - Lors du réglage du moniteur, il est recommandé d'effectuer le réglage de la luminosité, qui peut conserver les caractéristiques de la palette de couleurs, avant de régler le contraste.
 - Effectuez le réglage du contraste dans les cas suivants.
 - Si vous trouvez que la luminosité de l'image est élevée même si elle est réglée sur 0 %. (Réglez le contraste afin qu'il soit inférieur à 100 %.)
-

● Réglage de la température de couleur [Température]

Vous pouvez régler la température de couleur. La température de couleur sert normalement à exprimer la nuance de « Blanc » et/ou « Noir » par une valeur numérique. La valeur est exprimée en degrés Kelvin (K). De même que pour la température de la flamme, l'image affichée sur le moniteur est rougeâtre si la température de couleur est basse et elle est bleuâtre si cette température est élevée. Les valeurs de gain prédéfinies sont réglées pour chaque valeur de réglage de la température de couleur.

Plage de réglage : Standard, Natif, 4 000K-10 000K (spécifiée par chaque unité de 500 K, y compris 5 400K, 9 300 K)

Procédure

1. Choisissez <Couleur> dans le menu de réglage, puis appuyez sur .
2. Choisissez <Température> dans le menu <Couleur>, puis appuyez sur .
3. Réglez la température de couleur à l'aide des touches  ou .
4. Appuyez sur  pour quitter le menu de réglage.

REMARQUE





- La fonction [Gain] permet d'effectuer des réglages plus avancés (voir la section « Réglage de la valeur de gain » à la [page 22](#)).
 - Si vous réglez sur [Natif], l'image est affichée dans la couleur prédéfinie sur le moniteur (Gain : 100 % pour chaque RGB).
 - Lors du changement de la valeur de gain, la plage de réglage de la température de couleur passe à « Utilis. ».
 - Le réglage par défaut de chaque mode sRGB/EBU/REC709/SMPTE-C/DCI est réglé sur « Standard », qui correspond à la température de chaque standard.
-

● Réglage de la valeur gamma [Gamma]

Vous pouvez régler la valeur gamma. La luminance du moniteur varie selon le signal d'entrée. Toutefois, le taux de variation n'est pas proportionnel au signal d'entrée. La « Correction Gamma » permet de maintenir l'équilibre entre le signal d'entrée et la luminance du moniteur.

Plage de réglage : 1,8-2,6

Procédure

1. Choisissez <Couleur> dans le menu de réglage, puis appuyez sur .
2. Choisissez <Gamma> dans le menu <Couleur>, puis appuyez sur .
3. Réglez la valeur gamma à l'aide des touches  ou .
4. Appuyez sur  pour quitter le menu de réglage.

REMARQUE







- Le réglage par défaut de chaque mode sRGB/EBU/REC709/SMPTE-C/DCI est réglé sur « Standard », qui correspond au gamma de chaque standard.
-

● Réglage de la nuance [Nuance]

Cette fonction permet de régler la nuance.

Plage de réglage : de -100 à 100

Procédure

1. Choisissez <Couleur> dans le menu de réglage, puis appuyez sur .
2. Choisissez <Réglages avancés> dans le menu <Couleur>, puis appuyez sur .
3. Sélectionnez <Nuance>, puis appuyez sur .
4. Réglez la nuance à l'aide des touches  ou .
5. Appuyez sur  pour quitter le menu de réglage.

Attention







- Cette fonction ne permet pas d'afficher toute la palette de couleurs.
-

● Réglage de la saturation des couleurs [Saturation]

Cette fonction permet de régler la saturation des couleurs sur le moniteur.

Plage de réglage : de -100 à 100

Procédure

1. Choisissez <Couleur> dans le menu de réglage, puis appuyez sur .
2. Choisissez <Réglages avancés> dans le menu <Couleur>, puis appuyez sur .
3. Sélectionnez <Saturation>, puis appuyez sur .
4. Réglez la saturation des couleurs à l'aide des touches  ou .
5. Appuyez sur  pour quitter le menu de réglage.

Attention

- Cette fonction ne permet pas d'afficher toute la palette de couleurs.
-







REMARQUE

- En réglant la valeur au minimum (-100), l'image de l'écran devient monochrome.
-

● Pour accentuer le contour de l'image [Contour optimal]

La fonction Contour permet d'accentuer les contours d'une image en faisant ressortir la différence de couleur des pixels qui composent l'image. Elle donne ainsi une meilleure texture au matériau et renforce l'effet des images. Cette fonction permet également de graduer les contours pour reproduire des images plus nuancées.

Procédure







1. Choisissez <Couleur> dans le menu de réglage, puis appuyez sur .
2. Choisissez <Réglages avancés> dans le menu <Couleur>, puis appuyez sur .
3. Choisissez <Contour optimal>, puis appuyez sur .
4. Sélectionnez un état d'affichage allant de -3 à 3 (d'uniforme à net) à l'aide de la touche  ou  selon vos préférences.
5. Appuyez sur  pour quitter le menu de réglage.

● Réglage de la valeur de gain [Gain]

Chaque valeur de luminance rouge/vert/bleu composant la couleur est appelée « Gain ». Le réglage du gain peut modifier le ton de couleur du « Blanc » (lorsque le signal d'entrée maximal pour chaque couleur est obtenu).

Plage de réglage : de 0 à 100 %

Procédure

1. Choisissez <Couleur> dans le menu de réglage, puis appuyez sur .
2. Choisissez <Réglages avancés> dans le menu <Couleur>, puis appuyez sur .
3. Choisissez <Gain>, puis appuyez sur .
4. Sélectionnez la couleur de réglage entre <Rouge>, <Vert> ou <Bleu>, puis appuyez sur .
5. Réglez le gain à l'aide de la touche  ou .
6. Appuyez sur  pour quitter le menu de réglage.

REMARQUE







- Le réglage <Température> désactive ce réglage.
 - La valeur de gain peut changer selon la valeur de la température de couleur.
 - Lors du changement de la valeur de gain, la plage de réglage de la température de couleur passe à « Utilis. ».
-

● Réglage de la niveau de noir [Niveau de noir]

La luminosité du noir et la chromaticité peuvent être réglées en fonction du niveau respectif de noir pour le rouge, le vert et le bleu. Réglez le niveau de noir en affichant des images sur un fond d'écran noir.

Plage de réglage : de 0 à 100 %

Procédure

1. Choisissez <Couleur> dans le menu de réglage, puis appuyez sur .
2. Choisissez <Réglages avancés> dans le menu <Couleur>, puis appuyez sur .
3. Choisissez <Niveau de noir>, puis appuyez sur .
4. Sélectionnez la couleur de réglage entre <Rouge>, <Vert> ou <Bleu>, puis appuyez sur .
5. Réglez le niveau de noir à l'aide de la touche  ou .
6. Appuyez sur  pour quitter le menu de réglage.

REMARQUE









- Pour augmenter le niveau de noir lorsque sa valeur est définie sur 0, diminuez la valeur de la luminosité.
 - La réduction de la valeur du contraste ne modifie pas la luminosité du niveau de noir.
-

● Pour régler six couleurs [6 Couleurs]

Il est possible de régler la nuance et la saturation pour chacune des six couleurs : Magenta, Rouge, Jaune, Vert, Cyan et Bleu.

Plage de réglage : de -100 à 100

Procédure

1. Choisissez <Couleur> dans le menu de réglage, puis appuyez sur .
2. Choisissez <Réglages avancés> dans le menu <Couleur>, puis appuyez sur .
3. Sélectionnez <6 Couleurs>, puis appuyez sur .
4. Sélectionnez la couleur de réglage entre <Magenta>, <Rouge>, <Jaune>, <Vert>, <Cyan> ou <Bleu>, puis appuyez sur .
5. Sélectionnez <Nuance> ou <Saturation>, puis appuyez sur .
6. Réglez 6 Couleurs à l'aide de la touche  ou .
7. Appuyez sur  pour quitter le menu de réglage.

2-4. Affichage de basses résolutions

● Pour modifier la taille de l'écran [Taille]



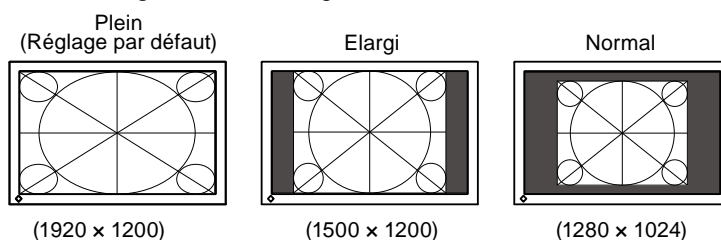

Les images dont la résolution est différente de la résolution recommandée s'affichent automatiquement en plein écran. Vous pouvez modifier la taille de l'écran à l'aide de la fonction <Taille> du menu <Ecran>.

Menu	Fonction
Plein (réglage par défaut)	Affiche une image sur la totalité de l'écran. Dans certains cas, les images peuvent être déformées, car la fréquence du balayage vertical est différente de la fréquence du balayage horizontal.
Elargi	Affiche une image sur la totalité de l'écran. Dans certains cas, une bande noire verticale ou horizontale apparaît afin de compenser la différence entre la fréquence de balayage vertical et horizontal.
Normal	Affiche les images selon la résolution spécifiée.

Exemple : Taille de l'image 1 280 × 1 024 pour le modèle CG243W







Procédure

1. Choisissez <Ecran> dans le menu de réglage, puis appuyez sur .
2. Choisissez <Taille> dans le menu <Ecran>, puis appuyez sur .
3. Sélectionnez « Plein Ecran », « Elargi » ou « Normal » à l'aide des touches  ou .
4. Appuyez sur  pour quitter le menu de réglage.

2-5. Configurer la performance des images en mouvement [Overdrive] (CG243W)

L'utilisation du réglage <Overdrive> permet d'atténuer le phénomène de rémanence d'images survenant lors des séquences d'images en mouvement rapide. Ce réglage est défini sur « On » par défaut. Toutefois, lorsque ce réglage est défini sur « On », des parasites et des images rémanentes peuvent être plus perceptibles. Dans ce cas, réglez <Overdrive> sur « Off ».

Procédure

1. Choisissez <Outils> dans le menu de réglage, puis appuyez sur .
2. Choisissez <Overdrive> dans le menu <Outils>, puis appuyez sur .
3. Sélectionnez « On » ou « Off » à l'aide de la touche  ou .
4. Appuyez sur  pour quitter le menu de réglage.









Chapitre 3 Réglage du moniteur

3-1. Activation/Désactivation de la sélection du mode [Mode Prédéf]

Ce réglage vous permet de sélectionner uniquement les modes spécifiés.

Utilisez cette fonction lorsque tous les modes d'affichage ne sont pas disponibles ou lorsque vous ne modifiez pas les réglages du mode d'affichage.

Procédure

1. Choisissez <Outils> dans le menu de réglage, puis appuyez sur .
2. Choisissez <Mode Prédéf> dans le menu <Outils>, puis appuyez sur .
3. Sélectionnez le mode pour modifier les réglages à l'aide de la touche  ou , puis appuyez sur .
4. Sélectionnez « On » ou « Off » à l'aide de la touche  ou .
5. Appuyez sur  pour quitter le menu de réglage.



Attention

- Tous les modes ne peuvent pas être désactivés. Un des modes au moins doit être réglé sur « On ».





3-2. Touches de verrouillage [Verrouillage]



Cette fonction permet de verrouiller les touches afin d'éviter toute modification des réglages ou de l'état.



Procédure

1. Appuyez sur  pour mettre le moniteur hors tension.
2. Pour allumer le moniteur, appuyez sur  tout en maintenant la touche  enfoncée pendant 2 secondes au moins.

Le menu de réglages optionnels apparaît.

3. Choisissez <Verrouillage> dans le menu <Réglages optionnels>, puis appuyez sur .
4. Sélectionnez « Off », « Menu » ou « Tout » à l'aide de la touche  ou , puis appuyez sur .

Configuration	Touches pouvant être verrouillées
Off (Réglages par défaut)	Aucune (toutes les touches sont activées)
Menu	Touche 
Tout	Toutes les touches sauf 

5. Sélectionnez « Terminer » à l'aide de la touche  ou .
6. Appuyez sur  pour quitter.
Le menu de réglages optionnels disparaît.

3-3. Réglage de l'affichage du logo EIZO [Logo]

Le logo EIZO apparaît à l'écran lors de la mise sous tension du moniteur. Cette fonction permet d'activer ou de désactiver l'affichage du logo EIZO.

Procédure

1. Appuyez sur (⏻) pour mettre le moniteur hors tension.
2. Pour allumer le moniteur, appuyez sur (M) tout en maintenant la touche (⏻) enfoncée pendant 2 secondes au moins.

Le menu de réglages optionnels apparaît.

3. Choisissez <Logo> dans le menu <Réglages optionnels>, puis appuyez sur (●).
4. Sélectionnez « On » ou « Off » à l'aide de la touche (▲) ou (▼), puis appuyez sur (●).
5. Sélectionnez « Terminer » à l'aide de la touche (▲) ou (▼).
6. Appuyez sur (●) pour quitter le menu de réglages optionnels.

Le menu de réglages optionnels est fermé.

3-4. Réglage de l'orientation [Orientation]

Cette fonction permet de régler l'orientation du menu de réglage lors de l'utilisation de l'écran du moniteur à la verticale. (Réglage par défaut : Paysage)

Procédure

1. Choisissez <Configurer OSD> dans le menu de réglage, puis appuyez sur (●).
2. Choisissez <Orientation> dans le menu <Configurer OSD>, puis appuyez sur (●).
3. Sélectionnez « Paysage » ou « Portrait » à l'aide de (▲) ou (▼).
4. Appuyez sur (●) pour quitter le menu de réglage.
5. Faites pivoter l'écran du moniteur de 90° vers la droite si vous sélectionnez « Portrait ».

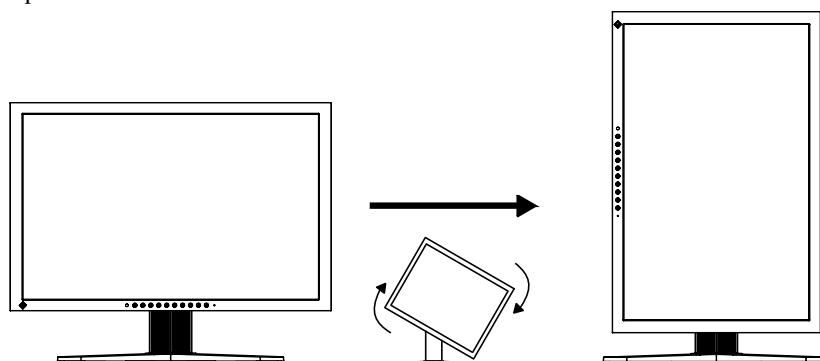

Attention

- Vérifiez que les câbles sont correctement branchés.

REMARQUE

- Pour utiliser le moniteur en position « Portrait », la prise en charge de la carte vidéo est requise. Lors de l'utilisation du moniteur en position « Portrait », il faut modifier les réglages de la carte vidéo. Consultez le manuel de la carte vidéo pour plus d'informations.





3-5. Réglage de la langue [Langue]

Cette fonction permet de sélectionner la langue du menu de réglage ou des messages affichés.

Langues pouvant être sélectionnées

Anglais/Allemand/Français/Espagnol/Italien/Suédois/Japonais/Chinois simplifié/Chinois traditionnel

Procédure

1. Choisissez <Configurer OSD> dans le menu de réglage, puis appuyez sur .
2. Choisissez <Langue> dans le menu <Configurer OSD>, puis appuyez sur .
3. Sélectionnez une langue à l'aide de la touche  ou .
4. Appuyez sur  pour quitter le menu de réglage.







3-6. Réglage de la plage de fréquence [Larg. bande sign.]

Selon votre contexte d'exploitation, il peut être nécessaire de régler la fréquence correspondant à votre carte graphique. Si vous installez le moniteur pour la première fois ou si vous changez d'environnement, configurez le moniteur.



REMARQUE

- Consultez le manuel de la carte vidéo.
- Les environnements décrits ci-dessous peuvent être réglés même avec l'ordinateur éteint.
- Seuls les signaux d'entrée numériques peuvent être réglés.

Procédure

1. Appuyez sur  pour mettre le moniteur hors tension.
2. Pour allumer le moniteur, appuyez sur  tout en maintenant la touche  enfoncée pendant 2 secondes au moins.
Le menu de réglages optionnels apparaît.
3. Choisissez <Larg. bande sign.> dans le menu <Réglages optionnels>, puis appuyez sur .
4. Sélectionnez « Large » ou « Normal » à l'aide de la touche  ou , puis appuyez sur .





Configuration	CG223W		CG243W	
	Fréquence de balayage horizontal (kHz)	Fréquence de balayage vertical (Hz)	Fréquence de balayage horizontal (kHz)	Fréquence de balayage vertical (Hz)
Normal	31 - 65	59 - 61	26 - 78	59 - 61
Large	31 - 65	47.5 - 61	26 - 78	23.75 - 63

5. Sélectionnez « Terminer » à l'aide de la touche  ou .
6. Appuyez sur  pour quitter le menu de réglages optionnels.
Le menu de réglages optionnels fermé.

3-7. Réglage de la position d'affichage du menu de réglage [Position du Menu]

Réglez la position du menu selon la procédure suivante.

Procédure

1. Choisissez <Configurer OSD> dans le menu de réglage, puis appuyez sur .
2. Choisissez <Position du Menu> dans le menu <Configurer OSD>, puis appuyez sur .
3. Sélectionnez une position de menu à l'aide de la touche  ou .
4. Appuyez sur  pour quitter le menu de réglage.

3-8. Restauration des réglages par défaut

Il existe deux types de restauration : la restauration du réglage de la couleur au réglage par défaut et la restauration de tous les réglages aux réglages par défaut.

Attention

- Après restauration, l'opération ne peut pas être annulée.





REMARQUE

- Pour les réglages par défaut principaux, reportez-vous à la section « Principaux réglages par défaut (réglages en usine) » à la [page 41](#).

● Restauration des valeurs de réglage de la couleur [Réinit. couleur]

Seules les valeurs de réglage du mode actuel sont rétablies aux paramètres par défaut (réglages usine).

Procédure





1. Choisissez <Couleur> dans le menu de réglage, puis appuyez sur .
2. Choisissez <Réinit. couleur> dans le menu <Couleur>, puis appuyez sur .
3. Sélectionnez « Exécuter » à l'aide des touches  ou .
4. Appuyez sur .

Les valeurs de réglage de la couleur sont rétablies aux paramètres par défaut.

● Restauration de tous les paramètres par défaut (réglages d'usine) [Tout réinit.]

Restaurez tous les paramètres par défaut (réglages d'usine).

Procédure

1. Choisissez <Outils> dans le menu de réglage, puis appuyez sur .
2. Choisissez <Tout réinit.> dans le menu <Outils>, puis appuyez sur .
3. Sélectionnez « Exécuter » à l'aide des touches  ou .
4. Appuyez sur .

Toutes les valeurs de réglages sont rétablies aux paramètres par défaut.

Chapitre 4 Fonction d'économie d'énergie

4-1. Réglage de la fonction d'économie d'énergie

[Veille]

Cette fonction vous permet de régler le moniteur en mode d'économie d'énergie selon l'état de l'ordinateur.

Lorsque le moniteur passe en mode d'économie d'énergie, aucune image n'est affichée à l'écran.





Attention

- L'alimentation du moniteur est coupée lorsque vous débranchez le cordon d'alimentation ou lorsque vous désactivez le commutateur d'alimentation principal.
- Les périphériques raccordés au port USB (amont et aval) continuent de fonctionner en mode d'économie d'énergie ou si la touche d'alimentation du moniteur est réglée sur Off. Par conséquent, la consommation d'énergie du moniteur varie selon les périphériques connectés, même si celui-ci est en mode d'économie d'énergie.

Le mode Veille est compatible avec les normes suivantes pour les entrées de signaux respectives.

Entrées de signaux		Norme
Signal analogique		VESA DPMS
Signal numérique	DVI	DVI DMPM
	DisplayPort	DisplayPort Norme V1.1a

Procédure

1. Choisissez <PowerManager> dans le menu de réglage, puis appuyez sur .
2. Choisissez <Veille> dans le menu <PowerManager>, puis appuyez sur .
3. Sélectionnez « On » ou « Off » à l'aide de la touche  ou .
4. Appuyez sur  pour quitter le menu de réglage.

Système d'économie d'énergie





Le moniteur passe en mode économie d'énergie selon le réglage du PC.

Ordinateur		Moniteur	Voyant Tension
En fonctionnement		En fonctionnement	Bleu
Economie d'énergie	STAND-BY SUSPENDED OFF	Economie d'énergie	Orange

4-2. Réglage du témoin de fonctionnement [Voyant Tension]

La luminosité du témoin de fonctionnement (bleu) lorsque l'écran est affiché peut être réglée (Le témoin de fonctionnement est réglé par défaut pour s'éclairer quand l'alimentation est allumée et la luminosité est réglée sur 4).

Procédure

1. Choisissez <PowerManager> dans le menu de réglage, puis appuyez sur .
2. Choisissez <Voyant Tension> dans le menu <PowerManager>, puis appuyez sur .
3. Selon vos préférences, réglez l'indicateur de luminosité sur « Off » ou sur une plage de 1 à 7 à l'aide de la touche  ou .
4. Appuyez sur  pour quitter le menu de réglage.





4-3. Configuration de la fonction de réglage automatique de la luminosité [Auto EcoView]

Le capteur situé sur la partie inférieure du moniteur utilise la fonction Auto EcoView et détecte la luminosité ambiante pour régler automatiquement la luminosité de l'écran à un niveau confortable.

Attention

- La fonction Auto EcoView n'est pas disponible en mode CAL.
- Lorsque vous utilisez la fonction Auto EcoView, veillez à ne pas bloquer le capteur situé au bas du moniteur.





Procédure



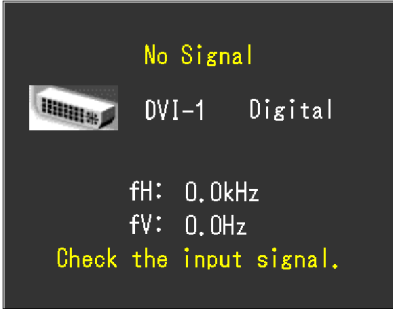

1. Choisissez <PowerManager> dans le menu de réglage, puis appuyez sur .
2. Choisissez <Auto EcoView> dans le menu <PowerManager>, puis appuyez sur .
3. Sélectionnez « On » ou « Off » à l'aide de la touche  ou .
4. Appuyez sur  pour quitter le menu de réglage.

Chapitre 5 Dépannage

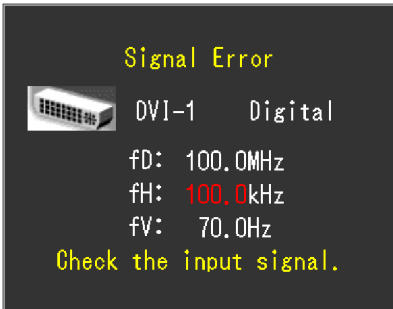
Si un problème persiste après application des corrections proposées, veuillez prendre contact avec votre revendeur local.

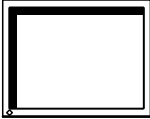
- Problèmes de non-affichage d'images → Voir n° 1 à n° 2.
- Problèmes d'images (entrée numérique) → Voir n° 3 à n° 8.
- Problèmes d'images (entrée analogique) → Voir n° 3 à n° 12.
- Autres problèmes → Voir n° 13 à n° 16.

Problèmes	Cause et solution
<p>1. Aucune image</p> <ul style="list-style-type: none"> • Le voyant Tension ne s'allume pas. 	<ul style="list-style-type: none"> • Vérifiez que le cordon d'alimentation est correctement branché. • Coupez l'alimentation du moniteur, puis rétablissez-la quelques minutes plus tard. • Activez le commutateur d'alimentation principal. • Appuyez sur .
<ul style="list-style-type: none"> • Le voyant Tension s'allume en bleu. 	<ul style="list-style-type: none"> • Augmentez chaque valeur de réglage dans <Luminosité>, <Contraste> et <Gain>. (page 20, 22)
<ul style="list-style-type: none"> • Le voyant Tension s'allume en orange. 	<ul style="list-style-type: none"> • Changez le signal d'entrée en appuyant sur . • Appuyez sur une touche du clavier ou utilisez la souris. • Vérifiez si l'ordinateur est sous tension.
<p>2. Le message ci-dessous s'affiche.</p>	<p>Ce message s'affiche lorsque le signal n'est pas correctement entré, même si le moniteur fonctionne correctement.</p>
<ul style="list-style-type: none"> • Ce message s'affiche si aucun signal n'est entré. Exemple: 	<ul style="list-style-type: none"> • Le message illustré à gauche risque de s'afficher, étant donné que certains ordinateurs n'émettent pas de signal dès leur mise sous tension. • Vérifiez si l'ordinateur est sous tension. • Vérifiez que le câble de signal est correctement branché. • Changez le signal d'entrée en appuyant sur .
<ul style="list-style-type: none"> • Le message indique que le signal d'entrée est en dehors de la bande de fréquence spécifiée. (Cette fréquence de signal s'affiche en rouge.) Exemple: 	<ul style="list-style-type: none"> • Vérifiez si le réglage du signal de votre ordinateur correspond aux paramètres de résolution et de fréquence verticale du moniteur. (reportez-vous à la section « Réglage de la résolution de l'écran » du Manuel d'installation) • Redémarrez l'ordinateur. • Sélectionnez un mode d'affichage approprié à l'aide de l'utilitaire de la carte vidéo. Consultez le manuel de la carte vidéo pour plus d'informations. fD : Fréquence de point (Affiché uniquement à l'entrée des signaux numériques) fH : Fréquence horizontale fV : Fréquence verticale
<p>3. L'écran est trop lumineux ou trop sombre.</p>	<ul style="list-style-type: none"> • Réglez-le à l'aide de <Luminosité> ou <Contraste>. (Le rétroéclairage du moniteur LCD a une durée de vie limitée. Si l'écran s'assombrit ou scintille, prenez contact avec votre revendeur.) • Activez la fonction Auto EcoView. Le moniteur détecte la luminosité ambiante pour régler automatiquement la luminosité de l'écran.

Problèmes	Cause et solution
4. Les caractères sont flous.	<ul style="list-style-type: none"> • Vérifiez si le réglage du signal de votre ordinateur correspond aux paramètres de résolution et de fréquence verticale du moniteur. (reportez-vous à la section « Réglage de la résolution de l'écran » du Manuel d'installation) • Réglez la netteté <Contour optimal>. (page 22)
5. Des images rémanentes s'affichent.	<ul style="list-style-type: none"> • Les images rémanentes sont spécifiques aux moniteurs LCD. Evitez d'afficher la même image pendant trop longtemps. • Utilisez l'économiseur d'écran ou la fonction d'économie d'énergie pour éviter d'afficher la même image pendant une période prolongée.
6. Des points verts/rouges/blancs ou des points défectueux restent affichés sur l'écran.	<ul style="list-style-type: none"> • C'est une caractéristique du panneau LCD et non un défaut.
7. Un moirage ou des marques de pression restent sur l'écran.	<ul style="list-style-type: none"> • Affichez un écran blanc ou noir sur le moniteur. Le problème peut être ainsi résolu.
8. Des parasites apparaissent sur l'écran.	<ul style="list-style-type: none"> • Lorsque les signaux du système HDCP sont entrés, il est possible que les images normales ne s'affichent pas immédiatement à l'écran.
9. La position d'affichage est incorrecte. 	<ul style="list-style-type: none"> • Réglez la position de l'image à l'aide de l'option <Position Hor.> ou <Position Vert.>. (page 16) • Si le problème persiste, utilisez l'utilitaire de la carte vidéo, s'il est disponible, pour modifier la position d'affichage.
10. Des barres verticales s'affichent à l'écran ou une partie de l'image scintille. 	<ul style="list-style-type: none"> • Effectuez un réglage à l'aide de <Horloge>. (page 16)
11. Tout l'écran scintille ou est flou. 	<ul style="list-style-type: none"> • Réglez l'écran à l'aide de la fonction <Phase>. (page 16)
12. La partie supérieure de l'écran est déformée comme illustré ci-dessous. 	<ul style="list-style-type: none"> • Ce problème survient lorsque le signal de synchronisation composite (X-OR) et le signal de synchronisation verticale séparé sont entrés simultanément. Sélectionnez soit le signal composite, soit le signal séparé.
13. Le menu de réglage ne s'affiche pas.	<ul style="list-style-type: none"> • Vérifiez si la fonction de verrouillage est activée. (page 25)
14. Le menu Mode n'apparaît pas.	<ul style="list-style-type: none"> • Vérifiez si la fonction de verrouillage est activée. (page 25)
15. La fonction de réglage automatique ne fonctionne pas correctement.	<ul style="list-style-type: none"> • Cette fonction est inopérante lorsqu'un signal numérique est entré. • Cette fonction est destinée à être utilisée sur les ordinateurs Macintosh et PC compatibles AT fonctionnant sous Windows. Elle ne fonctionnera peut-être pas correctement dans les cas suivants : Elle ne fonctionne pas correctement lorsqu'une image ne s'affiche que sur une partie de l'écran (fenêtre de commande, par exemple) ou lorsqu'un fond d'écran noir (papier peint, etc.) est utilisé. • Cette fonction ne peut être correctement utilisée avec certaines cartes vidéo.

Problèmes	Cause et solution
<p>16. Le moniteur raccordé avec le câble USB n'est pas détecté. / Les appareils USB raccordés au moniteur ne fonctionnent pas.</p>	<ul style="list-style-type: none"> • Vérifiez que le câble USB est correctement branché. (page 37) • Branchez le câble sur un autre port USB. Si votre ordinateur ou les périphériques fonctionnent correctement après avoir changé de port, contactez votre revendeur le plus proche. (Consultez le mode d'emploi de l'ordinateur pour plus d'informations.) • Redémarrez l'ordinateur. • Si les périphériques fonctionnent correctement lorsque l'ordinateur et les périphériques sont raccordés directement, contactez votre revendeur le plus proche. • Assurez-vous que l'ordinateur et le système d'exploitation sont compatibles USB. (Pour toute information sur la compatibilité USB de vos périphériques, consultez leur fabricant respectif.) • Vérifiez le réglage du BIOS pour la connexion USB si votre ordinateur fonctionne sous Windows. (Consultez le mode d'emploi de l'ordinateur pour plus d'informations.)

Chapitre 6 Référence

6-1. Fixation d'un bras

Le pied peut être retiré et remplacé par un bras (ou un autre support) à fixer au moniteur. Utilisez un bras ou un pied EIZO en option.

Attention

- Fixez le bras ou le support conformément aux instructions des manuels d'utilisation.
- Avant d'utiliser un bras ou un support d'une autre marque, vérifiez les points suivants et choisissez un bras ou un support conforme à la norme VESA.
 - Espacement entre les trous de vis : 100 mm × 100 mm
 - Epaisseur de la plaque : 2,6 mm
 - Suffisamment solide pour supporter le poids du moniteur (à l'exception du support) et les accessoires tels que les câbles.

Utilisez les vis décrites ci-dessous.

- CG223W : Vis utilisées pour fixer le pied sur le moniteur
- CG243W : Vis fournies avec ce moniteur (M4 × 12 mm)
- Si vous utilisez un bras ou un support, fixez-le selon les angles d'inclinaison du moniteur suivants.
 - Jusqu'à 45° vers le haut et 45° vers le bas (affichage horizontal et vertical, rotation de 90° vers la droite)
- Raccordez les câbles après avoir fixé le bras.
- Ne réglez pas la hauteur du support lorsque celui-ci est détaché du moniteur. Si vous réglez la hauteur lorsque le support est détaché du moniteur, vous risquez de vous blesser ou d'endommager le support.
- Etant donné le poids du moniteur et du bras, une chute peut provoquer des blessures ou endommager l'équipement.

[Procédure de fixation]

1 Posez le moniteur LCD sur un tissu propre étalé sur une surface stable avec la surface du panneau tournée vers le bas.

2 Déposez le pied.

Préparez un tournevis. Dévissez les quatre vis fixant l'appareil et le pied à l'aide du tournevis.

3 Fixez le moniteur au bras ou au pied.

Fixez le moniteur au bras ou au support à l'aide des vis spécifiées dans le manuel d'utilisation du bras ou du support.

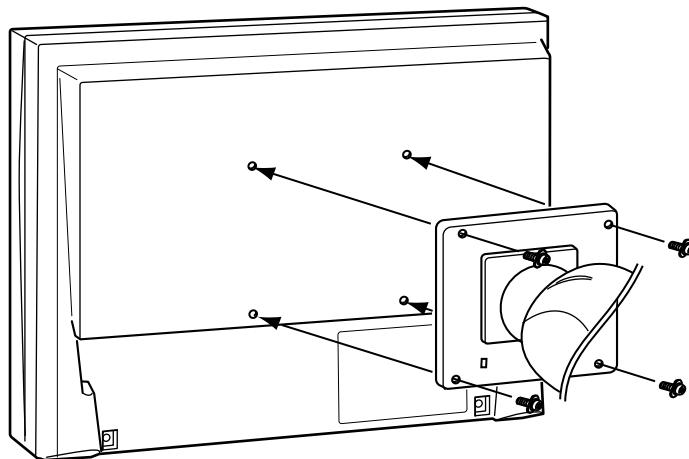

6-2. Raccordement de plus de deux ordinateurs au moniteur

Plus de deux PC peuvent être branchés au moniteur via les connecteurs DVI-I et DisplayPort situés à l'arrière du moniteur.

Exemples de branchement

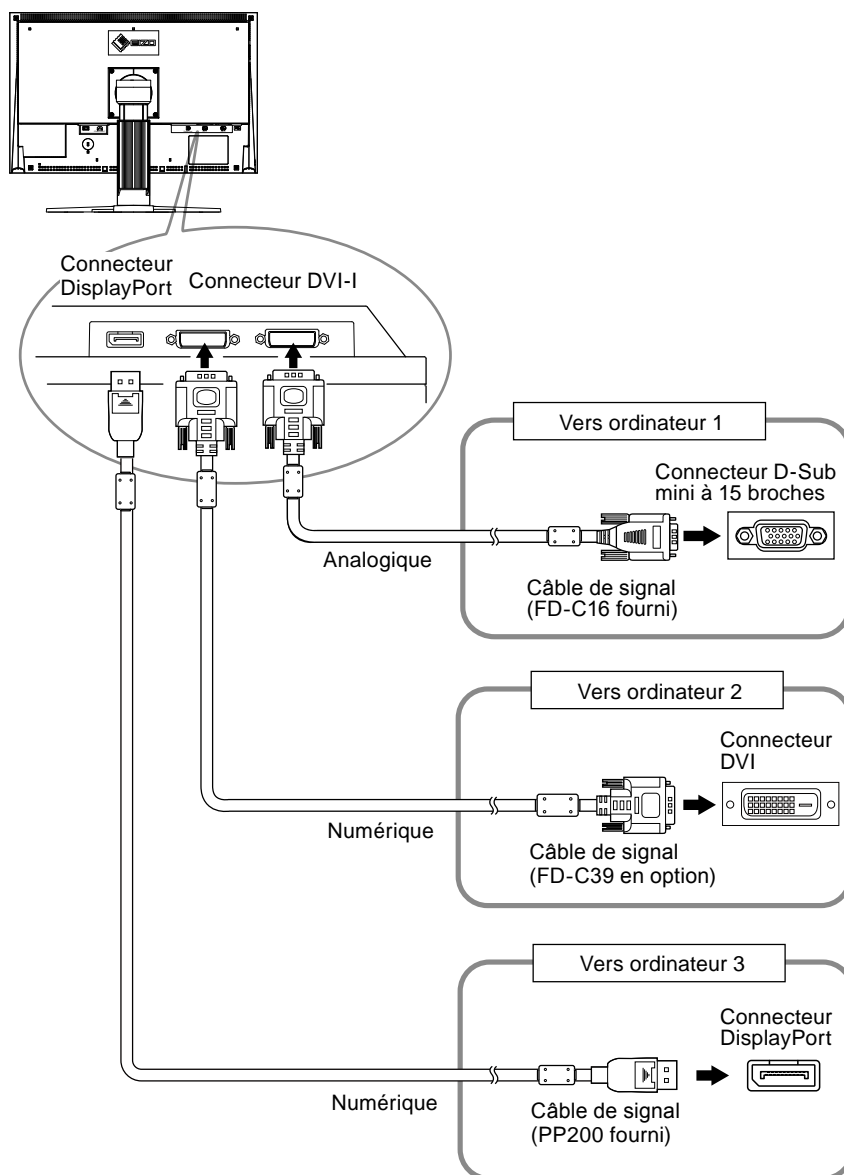

● Commutation du signal d'entrée

Le signal d'entrée change chaque fois que vous appuyez sur **S**.

Lorsque le signal est commuté, le nom du port d'entrée actif s'affiche dans le coin supérieur droit de l'écran.

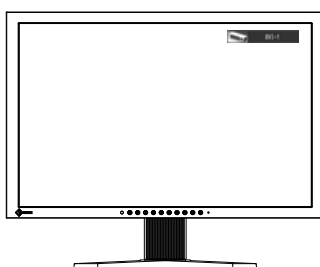

● Pour régler la sélection du signal d'entrée [Sélection entrée]

Le moniteur reconnaît le connecteur permettant l'entrée des signaux de l'ordinateur.

Réglage de la priorité	Fonction
Auto	Lorsqu'un ordinateur est mis hors tension ou passe en mode économie d'énergie, le moniteur affiche automatiquement un autre signal.
Manuel	Le moniteur détecte uniquement les signaux de l'ordinateur qui sont en train de s'afficher automatiquement. Sélectionnez un signal d'entrée actif à l'aide de S .

Procédure

1. Choisissez <Outils> dans le menu de réglage, puis appuyez sur **●**.
2. Choisissez <Sélection entrée> dans le menu <Outils>, puis appuyez sur **●**.
Le menu <Sélection entrée> s'affiche.
3. Sélectionnez « Auto » ou « Manuel » à l'aide des touches **▲** ou **▼**.
4. Appuyez sur **●** pour quitter le menu de réglage.

Attention

- Lorsque <Sélection entrée> est réglé sur « Auto », la fonction d'économie d'énergie du moniteur n'est effective que si tous les ordinateurs sont en mode économie d'énergie.

6-3. Utilisation du bus USB (Universal Serial Bus)

Ce moniteur est équipé d'un concentrateur compatible USB. Raccordé à un ordinateur compatible USB ou à un autre concentrateur USB, il se comporte comme un concentrateur USB en permettant la connexion à des périphériques USB.

● Environnement système requis

1. Un ordinateur équipé d'un port USB ou un autre concentrateur USB raccordé à un ordinateur compatible USB.
2. Windows 2000/XP/Vista/7 ou Mac OS 9.2.2 et Mac OS X 10.2 ou version ultérieure
3. Câble USB EIZO (MD-C93)

Attention

- Ce moniteur peut ne pas fonctionner correctement selon l'ordinateur, le système d'exploitation et les périphériques utilisés. Pour toute information sur la compatibilité USB de vos périphériques, contactez leurs fabricants.
- Les périphériques raccordés au port USB (amont et aval) continuent de fonctionner en mode d'économie d'énergie ou si la touche d'alimentation du moniteur est réglée sur Off. Par conséquent, la consommation d'énergie du moniteur varie selon les périphériques connectés, même si celui-ci est en mode d'économie d'énergie.
- Si le commutateur d'alimentation principal est réglé sur Off, le périphérique raccordé au port USB ne fonctionne pas.

● Procédure de connexion (Configuration de la fonction USB)

1. Raccordez d'abord le moniteur à un ordinateur à l'aide du câble de signal, puis mettez l'ordinateur sous tension.
2. Raccordez le câble USB fourni entre le port USB (descendant) d'un ordinateur compatible USB (ou d'un concentrateur USB) et le port USB (montant) du moniteur.
La fonction de concentrateur USB est automatiquement configurée au moment de la connexion du câble USB.
3. Permet de raccorder le périphérique USB au port aval USB du moniteur.

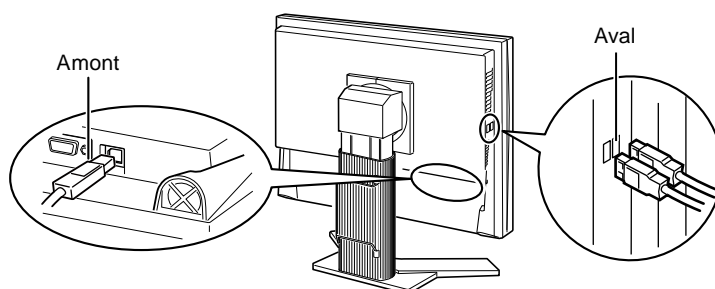

6-4. Affichage des informations sur le moniteur

● Affichage des informations grâce au bouton

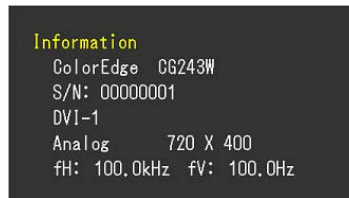

Le bouton  permet d'afficher les informations sur le moniteur et sur les signaux d'entrée affichés actuellement.

(Exemple)



● Affichage des informations sur le signal [Infos Signal]

Cette fonction permet d'afficher les informations sur les signaux d'entrée affichés actuellement.

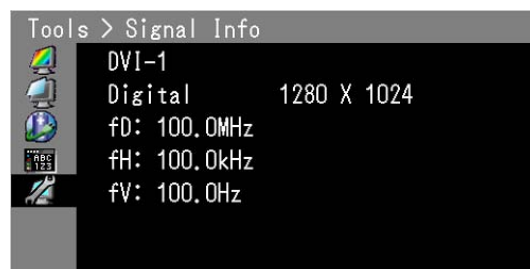

1. Sélectionnez <Outils> dans le menu de réglage, puis appuyez sur .
 2. Sélectionnez <Infos Signal> dans le menu <Outils>, puis appuyez sur .
- L'écran d'informations sur le signal apparaît.

(Exemple)



● Affichage des informations sur le moniteur [Infos Moniteur]

Cette fonction permet d'afficher les informations sur le moniteur.

1. Sélectionnez <Outils> dans le menu de réglage, puis appuyez sur .
 2. Sélectionnez <Infos Moniteur> dans le menu <Outils>, puis appuyez sur .
- L'écran d'informations sur le moniteur apparaît.

(Exemple)



Attention

- En raison du contrôle en usine, le temps d'utilisation n'est pas toujours égal à « 0 » lorsque vous faites l'acquisition du moniteur.
-

6-5. Spécifications

CG223W

Panneau LCD	Taille		22,0 pouces (560 mm) panneau LCD couleur TFT
	Traitement de surface		Revêtement anti-reflet durci
	Dureté de surface		3H
	Angle de visualisation		Angle de visualisation : Horizontal 178°, Vertical 178° (CR : 10 ou plus)
	Pas de masque		0,282 mm
	Temps de réponse		environ 12ms
Fréquence de balayage horizontal	Analogique		24-82 kHz
	Numérique		31-65 kHz
Fréquence de balayage vertical	Analogique		47,5-86 Hz (1 280 × 1 024: ~ 76 Hz, 1 680 × 1 050: ~ 61 Hz)
	Numérique		47,5-61 Hz (VGA TEXT : 69-71 Hz)
	Mode à trame synchrone	Analogique	47,5-61 Hz
		Numérique	47,5-61 Hz
Résolution			1 680 points × 1 050 lignes
Luminosité recommandée			120 cd/m ² avec une température de couleur comprise entre 5 000 K et 6 500 K
Fréquence de point maximale	Analogique		150 MHz
	Numérique		120 MHz
Couleur affichable maximale			environ 1 073,74 millions de couleurs (DisplayPort 10bits)
Zone d'affichage (H × V)			473,76 mm × 296,1 mm
Alimentation			100-120/200-240 VAC ±10%, 50/60Hz, 0,85A/0,45A
Consommation électrique	Affichage à l'écran allumé		85 W ou moins (avec charge USB) 75 W ou moins (sans charge USB)
	Mode économie d'énergie		0,9 W ou moins (pour une entrée de signal DVI-I(Analogique) unique, sans périphérique USB, [Sélection entrée] : « Manuel »)
	Touche d'alimentation éteinte		0,7 W ou moins (sans charge USB)
	Commutateur d'alimentation éteint		0 W
Connecteur de signal d'entrée			Connecteur DVI-I (Compatible HDCP) × 2 DisplayPort (Norme V1.1a, compatible HDCP)
Signal d'entrée analogique (Sync)			Séparé, TTL, positive/négative Composite, TTL, positive/négative
Signal d'entrée analogique (Vidéo)			Analogique, positif (0,7 Vc-c/75 Ω)
Système de transmission de signal numérique (DVI)			TMDS (Liaison simple)
Mémoire de signaux vidéo maximale	Analogique		45 (prédéfini : 12)
Plug & Play			Analogique/Numérique (DVI-I) : VESA DDC 2B / Structure EDID 1.3 Numérique (DisplayPort) : VESA DisplayPort / EDID structure 1.4
Dimensions	Unité principale		511 mm (20,1 pouces) × 347,5-521,5 mm (13,7 – 20,5 pouces) × 240,5 mm (9,5 pouces)
	Unité principale (sans pied)		511 mm (20,1 pouces) × 333 mm (13,1 pouces) × 85 mm (3,35 pouces)

Poids	Unité principale	environ 9,6 kg (21,2 lbs.)
	Unité principale (sans pied)	environ 6,6 kg (14,6 lbs.)
Plage de déplacement	Inclinaison	30° vers le haut, 0° vers le bas
	Pivot	172° vers la droite, 172° vers la gauche
	Hauteur réglable	225 mm (8,9 pouces) (174 mm (6,9 pouces) lorsque l'inclinaison est de 0°)
	Rotation	90° (vers la droite)
Conditions ambiantes	Température	Température de fonctionnement : 0 °C à 35 °C (32 °F à 95 °F) Température d'entreposage : -20 °C à 60 °C (-4 °F à 140°F)
	Humidité	Humidité de fonctionnement : 20 % à 80 % R.H (pas de condensation) Humidité d'entreposage : 10 % à 80 % R.H (pas de condensation)
	Pression	Fonctionnement : 700 à 1 060 hPa Stockage : 200 à 1 060 hPa
USB	Norme	USB Specification Revision 2.0
	Port	Port amont × 1, Port aval × 2
	Vitesse de transmission	480 Mbps (haute), 12 Mbps (maxi), 1,5 Mbps (mini)
	Alimentation	Aval : 500 mA max./1 port

CG243W

Panneau LCD	Taille	24,1 pouces (610 mm) panneau LCD couleur TFT		
	Traitement de surface	Revêtement anti-reflet durci		
	Dureté de surface	3H		
	Angle de visualisation	Angle de visualisation : Horizontal 178°, Vertical 178° (CR : 10 ou plus)		
	Pas de masque	0,270 mm		
	Temps de réponse	environ 13ms		
Fréquence de balayage horizontal	Analogique	24-76 kHz		
	Numérique	26-78 kHz		
Fréquence de balayage vertical	Analogique	47,5-86 Hz (1 600 × 1 200, 1 920 × 1 200 : 49-61 Hz)		
	Numérique	23,75-63 Hz (VGA TEXT : 69-71 Hz)		
	Mode à trame synchrone	Analogique	47,5-61 Hz	
		Numérique	23,75-30,5 Hz, 47,5-61 Hz	
Résolution	1 920 points × 1 200 lignes			
Luminosité recommandée	120cd/m ² avec une température de couleur comprise entre 5 000 K et 6 500 K			
Fréquence de point maximale	Analogique	170 MHz		
	Numérique	164,5 MHz		
Couleur affichable maximale	environ 1 073,74 millions de couleurs (DisplayPort 10bits)			
Zone d'affichage (H × V)	518,4 mm × 324,0 mm			
Alimentation	100-120/200-240 VAC ±10%, 50/60Hz, 1,0A/0,5A			

Consommation électrique	Affichage à l'écran allumé	95 W ou moins (avec charge USB) 85 W ou moins (sans charge USB)
	Mode économie d'énergie	0,9 W ou moins (pour une entrée de signal DVI-I(Analogique) unique, sans périphérique USB, [Sélection entrée] : « Manuel »)
	Touche d'alimentation éteinte	0,7 W ou moins (sans charge USB)
	Commutateur d'alimentation éteint	0 W
Connecteur de signal d'entrée		Connecteur DVI-I (Compatible HDCP) x 2 DisplayPort (Norme V1.1a, compatible HDCP)
Signal d'entrée analogique (Sync)		Séparé, TTL, positive/négative Composite, TTL, positive/négative
Signal d'entrée analogique (Vidéo)		Analogique, positif (0,7 Vc-c/75 Ω)
Système de transmission de signal numérique (DVI)		TMDS (Liaison simple)
Mémoire de signaux vidéo maximale	Analogique	45 (prédéfini : 9)
Plug & Play		Analogique/Numérique (DVI-I) : VESA DDC 2B / Structure EDID 1.3 Numérique (DisplayPort) : VESA DisplayPort / EDID structure 1.4
Dimensions	Unité principale	566 mm (22,3 pouces) x 456-538 mm (18,0 – 21,2 pouces) x 230 mm (9,1 pouces)
	Unité principale (sans pied)	566 mm (22,3 pouces) x 367 mm (14,4 pouces) x 85 mm (3,4 pouces)
Poids	Unité principale	environ 10,7 kg (23,6 lbs.)
	Unité principale (sans pied)	environ 7,1 kg (15,7 lbs.)
Plage de déplacement	Inclinaison	40° vers le haut, 0° vers le bas
	Pivot	35° vers la droite, 35° vers la gauche
	Hauteur réglable	82 mm (3,2 pouces)
	Rotation	90° (vers la droite)
Conditions ambiantes	Température	Température de fonctionnement : 0 °C à 35 °C (32 °F à 95 °F) Température d'entreposage : -20 °C à 60 °C (-4 °F à 140°F)
	Humidité	Humidité de fonctionnement : 20 % à 80 % R.H (pas de condensation) Humidité d'entreposage : 10 % à 80 % R.H (pas de condensation)
	Pression	Fonctionnement : 700 à 1 060 hPa Stockage : 200 à 1 060 hPa
USB	Norme	USB Specification Revision 2.0
	Port	Port amont x 1, Port aval x 2
	Vitesse de transmission	480 Mbps (haute), 12 Mbps (maxi), 1,5 Mbps (mini)
	Alimentation	Aval : 500 mA max./1 port

Principaux réglages par défaut (réglages en usine)

Color Mode	Custom
PowerManager	On
Sélection entrée	Manuel
Taille	Plein
Auto EcoView	Off
Contour optimal	0
Position du Menu	Centre
Langue	English

Dimensions externes

CG223W

unité : mm (pouces)

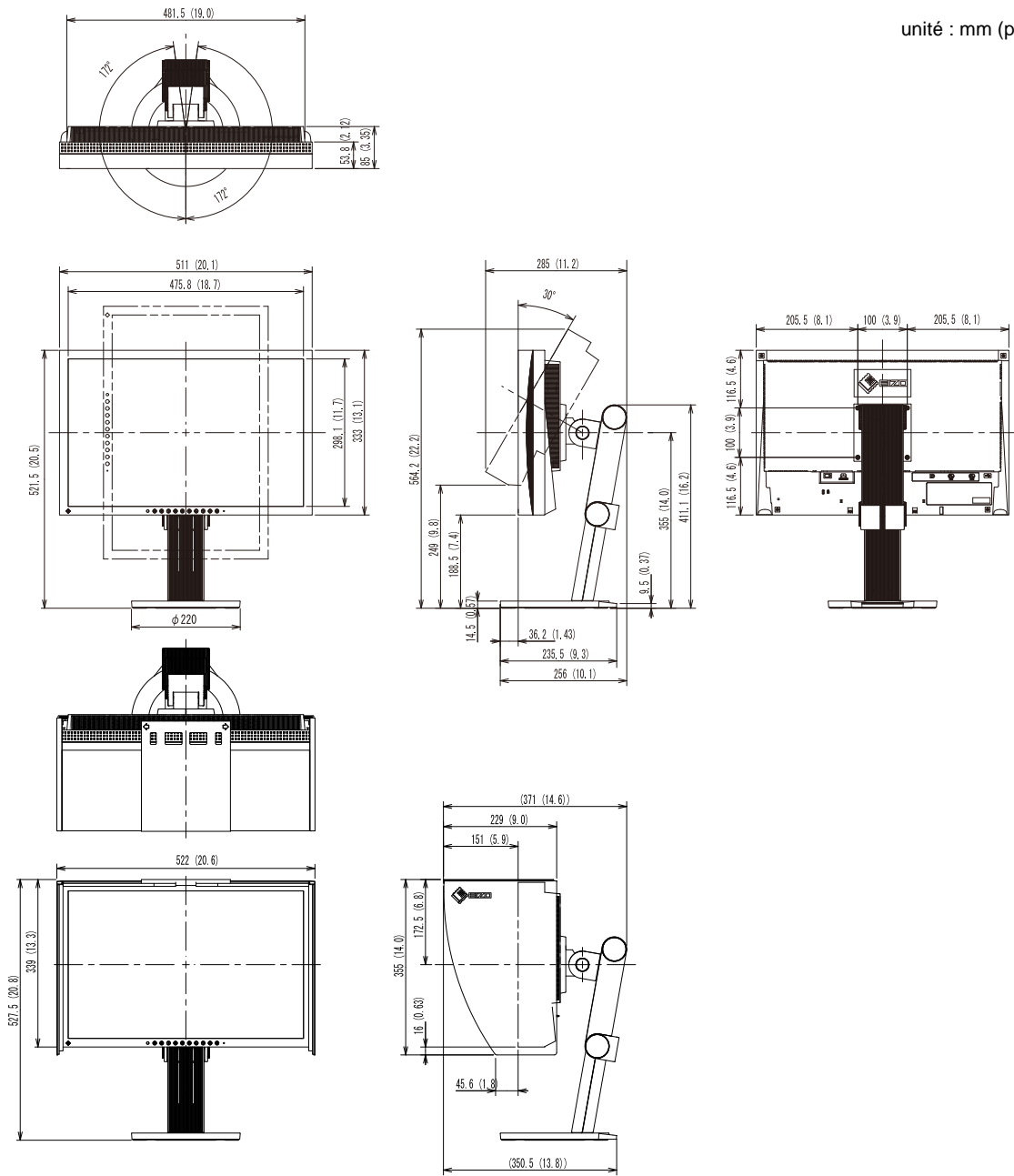

CG243W

unité : mm (pouces)

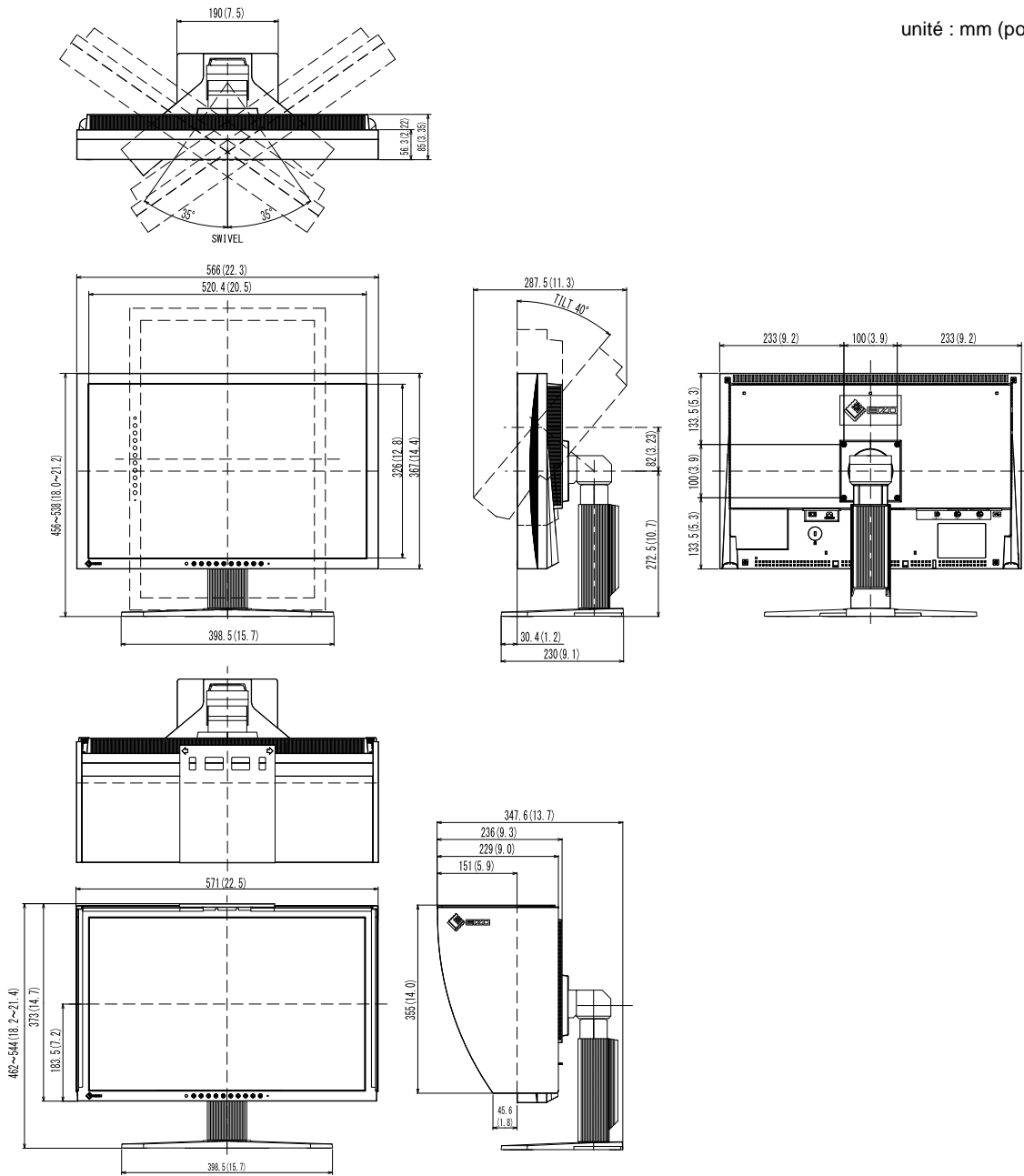

Affectation des broches du connecteur

- Connecteur DVI-I

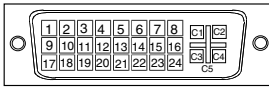

Broche n°	Signal	Broche n°	Signal	Broche n°	Signal
1	T.M.D.S. Data 2-	11	T.M.D.S. Data1/3 Shield	21	NC*
2	T.M.D.S. Data 2+	12	NC*	22	T.M.D.S. Clock shield
3	T.M.D.S. Data2/4 Shield	13	NC*	23	T.M.D.S. Clock+
4	NC*	14	+5V Power	24	T.M.D.S. Clock-
5	NC*	15	Ground (return for +5V, Hsync, and Vsync)	C1	Analog Red
6	DDC Clock (SCL)	16	Hot Plug Detect	C2	Analog Green
7	DDC Data (SDA)	17	T.M.D.S. Data0-	C3	Analog Blue
8	Analog Vertical Sync	18	T.M.D.S. Data0+	C4	Analog Horizontal Sync
9	T.M.D.S. Data1-	19	T.M.D.S. Data0/5 Shield	C5	Analog Ground (analog R,G,&B return)
10	T.M.D.S. Data1+	20	NC*		

(NC* : psa de connexion)

- Connecteur DisplayPort

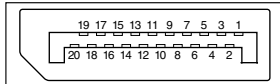

Broche n°	Signal	Broche n°	Signal	Broche n°	Signal
1	ML Lane3-	8	Ground	15	AUX CH+
2	Ground	9	ML Lane1+	16	Ground
3	ML Lane3+	10	ML Lane0-	17	AUX CH-
4	ML Lane2-	11	Ground	18	Hot Plug Detect
5	Ground	12	ML Lane0+	19	Return
6	ML Lane2+	13	CONFIG1	20	DP PWR
7	ML Lane1-	14	CONFIG2		

- Port USB

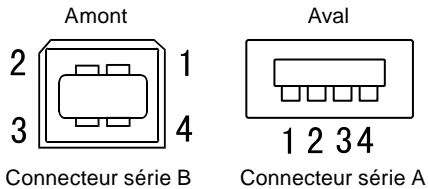

N° de contact	Signal	Remarques
1	VCC	Alimentation du câble
2	- Data	Données séries
3	+ Data	Données séries
4	Ground	Terre du câble

6-6. Glossaire

Horloge

Le moniteur à entrée analogique doit reproduire une horloge de la même fréquence que la fréquence de point du système vidéo utilisé, lorsque le signal d'entrée analogique est converti en un signal numérique pour afficher l'image.

Cette opération est appelée réglage d'horloge. Si l'impulsion d'horloge n'est pas correctement réglée, des barres verticales apparaissent sur l'écran.

DisplayPort

VESA inclut une norme d'interface numérique pour le périphérique d'affichage numérique. DisplayPort peut transférer un signal vidéo jusqu'à 16 bits pour chaque canal RGB ainsi qu'un signal audio. (Ce moniteur prend uniquement en charge des signaux vidéo de 8 bits.)

DVI (Digital Visual Interface, Interface visuelle numérique)

DVI est une norme d'interface numérique. L'interface DVI permet la transmission directe des données numériques du PC sans perte.

Ceci inclut le système de transmission TMDS et les connecteurs DVI. Il existe deux types de connecteurs DVI.

Le premier est le connecteur DVI-D réservé à l'entrée de signaux numériques. L'autre est le connecteur DVI-I qui accepte des signaux numériques et analogiques.

DVI DMPM (DVI Digital Monitor Power Management)

DVI DMPM est une fonction d'économie d'énergie adaptée à l'interface numérique. L'état « moniteur allumé » (mode de fonctionnement normal) et « actif éteint » (mode économie d'énergie) sont indispensables pour le mode d'alimentation DVI DMPM du moniteur.

Gain

Cette fonction est utilisée pour régler chaque paramètre de couleur pour le rouge, le vert et le bleu. Un moniteur LCD peut afficher des couleurs en faisant passer la lumière par le filtre coloré du panneau. Le rouge, le vert et le bleu sont les trois couleurs primaires. Toutes les couleurs affichées à l'écran sont une combinaison de ces trois couleurs. Le ton peut être modifié en réglant l'intensité de lumière (volume) traversant le filtre de chaque couleur.

Gamma

Généralement, la luminosité du moniteur varie de façon non linéaire selon le niveau du signal d'entrée ; c'est ce qu'on appelle la « caractéristique Gamma ». Une valeur gamma faible génère une image peu contrastée alors qu'une valeur gamma élevée augmente le contraste de l'image.

HDCP (High-bandwidth Digital Contents Protection)

Système de codage des signaux numériques développé pour protéger contre la copie les contenus numériques, tels que la vidéo, la musique, etc. La technologie HDCP permet de sécuriser la transmission des contenus numériques en codant côté sortie le contenu envoyé via un terminal DVI et en le décodant ensuite côté entrée. Aucun contenu numérique ne peut être reproduit si les équipements côtés sortie et entrée ne sont pas compatibles HDCP.

Phase

La phase correspond à un délai d'échantillonnage pour convertir le signal analogique d'entrée en un signal numérique. Le réglage de phase permet de régler le délai. Il est recommandé d'effectuer le réglage de phase une fois que l'horloge est correctement réglée.

Réglage du niveau

Le réglage du niveau permet de contrôler les niveaux de sortie des signaux afin d'afficher toute la palette de couleurs. Il est recommandé d'effectuer le réglage du niveau avant d'effectuer le réglage de la couleur.

Résolution

Le panneau LCD est constitué d'un grand nombre de pixels de la taille spécifiée qui s'allument pour former l'image affichée à l'écran. Le moniteur est constitué de 1 680 (CG223W) / 1 920 (CG243W) pixels horizontaux et de 1 050 (CG223W) / 1 200 (CG243W) pixels verticaux. A une résolution de 1 680 × 1 050 (CG223W) / 1 920 × 1 200 (CG243W), tous les pixels sont affichés en plein écran (1:1).

sRGB (Standard RGB)

« Norme internationale pour l'espace de couleurs rouge, vert et bleu » Espace de couleurs défini dans le but d'assurer la correspondance des couleurs entre applications et périphériques matériels: moniteur, scanners, imprimantes et appareils photo numériques. L'espace de couleurs normalisé sRGB permet aux internautes d'assurer une synchronisation précise des couleurs.

Température

La température de couleur est une méthode de mesure de la tonalité du blanc, indiquée généralement en degrés Kelvin. L'écran devient rougeâtre à basse température et bleuâtre à température élevée, comme la température de la flamme.

5000 K : Blanc légèrement rosé (généralement utilisé dans l'imprimerie)

6500 K : Blanc appelé couleur lumière du jour (convient à la navigation sur le Web)

9300 K : Blanc légèrement bleuté (généralement utilisée pour la télévision)

TMDs (Transition Minimized Differential Signaling)

Méthode de transmission de signal pour l'interface numérique.

VESA DPMS (Video Electronics Standards Association - Display Power Management Signaling)

L'association VESA définit la normalisation des signaux d'ordinateurs (carte vidéo) pour l'économie d'énergie des moniteurs d'ordinateurs. DPMS définit l'état du signal entre l'ordinateur et le moniteur.

6-7. Synchronisation prédéfinie

Le tableau suivant indique la synchronisation vidéo prédéfinie en usine (pour les signaux analogiques uniquement).

Attention

- La position de l'écran peut être décalée, selon l'ordinateur raccordé, ce qui peut nécessiter un réglage de l'écran à l'aide du menu de réglage.
- Si un signal différent de ceux énumérés dans le tableau est entré, réglez l'écran à l'aide du menu de réglage. Toutefois, l'affichage à l'écran peut toujours être incorrect même après réglage.
- Lorsque des signaux entrelacés sont utilisés, l'écran ne peut pas s'afficher correctement même après avoir réglé l'écran à l'aide du menu de réglage.

Résolution	Signal applicable	Fréquence			Polarité		CG223W	CG243W
		Horloge de point : MHz	Horizontale : kHz	Verticale : Hz	Horizontale	Verticale		
640 × 480	VGA	25.18	31.47	59.94	Négative	Négative	√	√
720 × 400	VGA TEXT	28.32	31.47	70.09	Négative	Positive	√	√
800 × 600	VESA	40.00	37.88	60.32	Positive	Positive	√	√
1024 × 768	VESA	65.00	48.36	60.00	Négative	Négative	√	√
1024 × 768	VESA	75.00	56.48	70.07	Négative	Négative	√	—
1024 × 768	VESA	78.75	60.02	75.03	Positive	Positive	√	—
1024 × 768	VESA	94.50	68.68	85.00	Positive	Positive	√	—
1152 × 864	VESA	108.00	67.50	75.00	Positive	Positive	√	—
1280 × 960	VESA	108.00	60.00	60.00	Positive	Positive	√	√
1280 × 1024	VESA	108.00	63.98	60.02	Positive	Positive	√	√
1600 × 1200	VESA	161.99	75.00	60.00	Positive	Positive	—	√
1680 × 1050	VESA CVT	146.25	65.29	59.95	Négative	Positive	√	√
1680 × 1050	VESA CVT RB	119.00	64.67	59.88	Positive	Négative	√	—
1920 × 1200	VESA CVT RB	154.00	74.04	59.95	Positive	Negative	—	√

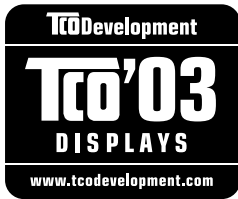

Congratulations!

The display you have just purchased carries the TCO'03 Displays label. This means that your display is designed, manufactured and tested according to some of the strictest quality and environmental requirements in the world. This makes for a high performance product, designed with the user in focus that also minimizes the Impact on our natural environment.

Some of the features of the TCO'03 Display requirements:

Ergonomics

- Good visual ergonomics and image quality in order to improve the working environment for the user and to reduce sight and strain problems. Important parameters are luminance, contrast, resolution, reflectance, colour rendition and image stability.

Energy

- Energy-saving mode after a certain time - beneficial both for the user and environment
- Electrical safety

Emissions

- Electromagnetic fields
- Noise emissions

Ecology

- The products must be prepared for recycling and the manufacturer must have a certified environmental management system such as EMAS or ISO 14000
- Restrictions on
 - chlorinated and brominated flame retardants and polymers
 - heavy metals such as cadmium, mercury and lead.

The requirements included in this label have been developed by TCO Development in co-operation with scientists, experts, users as well as manufacturers all over the world. Since the end of the 1980s TCO has been involved in influencing the development of IT equipment in a more user-friendly direction. Our labeling system with displays in 1992 and is now requested by users and IT-manufacturers all over the world.

**For more information, please visit
www.tcodevelopment.com**

For U.S.A. , Canada, etc. (rated 100-120 Vac) Only

FCC Declaration of Conformity

We, the Responsible Party

EIZO NANAOTECHNOLOGIES INC.

5710 Warland Drive, Cypress, CA 90630

Phone: (562) 431-5011

declare that the product

Trade name: EIZO

Model: ColorEdge CG223W / CG243W

is in conformity with Part 15 of the FCC Rules. Operation of this product is subject to the following two conditions: (1) this device may not cause harmful interference, and (2) this device must accept any interference received, including interference that may cause undesired operation.

This equipment has been tested and found to comply with the limits for a Class B digital device, pursuant to Part 15 of the FCC Rules. These limits are designed to provide reasonable protection against harmful interference in a residential installation. This equipment generates, uses, and can radiate radio frequency energy and, if not installed and used in accordance with the instructions, may cause harmful interference to radio communications. However, there is no guarantee that interference will not occur in a particular installation. If this equipment does cause harmful interference to radio or television reception, which can be determined by turning the equipment off and on, the user is encouraged to try to correct the interference by one or more of the following measures.

- * Reorient or relocate the receiving antenna.
- * Increase the separation between the equipment and receiver.
- * Connect the equipment into an outlet on a circuit different from that to which the receiver is connected.
- * Consult the dealer or an experienced radio/TV technician for help.

Changes or modifications not expressly approved by the party responsible for compliance could void the user's authority to operate the equipment.

Note

Use the attached specified cable below or EIZO signal cable with this monitor so as to keep interference within the limits of a Class B digital device.

- AC Cord
- Shielded Signal Cable (Enclosed)

Canadian Notice

This Class B digital apparatus complies with Canadian ICES-003.

Cet appareil numérique de la classe B est conforme à la norme NMB-003 du Canada.

Hinweise zur Auswahl des richtigen Schwenkarms für Ihren Monitor

Dieser Monitor ist für Bildschirmarbeitsplätze vorgesehen. Wenn nicht der zum Standardzubehör gehörige Schwenkarm verwendet wird, muss statt dessen ein geeigneter anderer Schwenkarm installiert werden. Bei der Auswahl des Schwenkarms sind die nachstehenden Hinweise zu berücksichtigen:

Der Standfuß muß den nachfolgenden Anforderungen entsprechen:

- a) Der Standfuß muß eine ausreichende mechanische Stabilität zur Aufnahme des Gewichtes vom Bildschirmgerät und des spezifizierten Zubehörs besitzen. Das Gewicht des Bildschirmgerätes und des Zubehörs sind in der zugehörigen Bedienungsanleitung angegeben.
- b) Die Befestigung des Standfusses muß derart erfolgen, daß die oberste Zeile der Bildschirmanzeige nicht höher als die Augenhöhe eines Benutzers in sitzender Position ist.
- c) Im Fall eines stehenden Benutzers muß die Befestigung des Bildschirmgerätes derart erfolgen, daß die Höhe der Bildschirmmitte über dem Boden zwischen 135 – 150 cm beträgt.
- d) Der Standfuß muß die Möglichkeit zur Neigung des Bildschirmgerätes besitzen (max. vorwärts: 5°, min. nach hinten $\geq 5^\circ$).
- e) Der Standfuß muß die Möglichkeit zur Drehung des Bildschirmgerätes besitzen (max. $\pm 180^\circ$). Der maximale Kraftaufwand dafür muß weniger als 100 N betragen.
- f) Der Standfuß muß in der Stellung verharren, in die er manuell bewegt wurde.
- g) Der Glanzgrad des Standfusses muß weniger als 20 Glanzeinheiten betragen (seidenmatt).
- h) Der Standfuß mit Bildschirmgerät muß bei einer Neigung von bis zu 10° aus der normalen aufrechten Position kippstabil sein.

Hinweis zur Ergonomie :

Dieser Monitor erfüllt die Anforderungen an die Ergonomie nach EK1-ITB2000 mit dem Videosignal, 1680 × 1050 (CG223W) / 1920 × 1200 (CG243W), Digital Eingang und mindestens 60,0 Hz Bildwiederholfrequenz, non interlaced. Weiterhin wird aus ergonomischen Gründen empfohlen, die Grundfarbe Blau nicht auf dunklem Untergrund zu verwenden (schlechte Erkennbarkeit, Augenbelastung bei zu geringem Zeichenkontrast.)

„Maschinenlärminformations-Verordnung 3. GPSGV:

Der höchste Schalldruckpegel beträgt 70 dB(A) oder weniger gemäss EN ISO 7779“

关于电子信息产品污染控制标识



本标识根据「电子信息产品污染控制管理办法」，适用于在中华人民共和国销售的电子信息产品。标识中央的数字为环保使用期限的年数。只要您遵守该产品相关的安全及使用注意事项，在自制造日起算的年限内，不会产生对环境污染或人体及财产的影响。上述标识粘贴在机器背面。

•有毒有害物质或元素的名称及含量

部件名称	有毒有害物质或元素					
	铅 (Pb)	汞 (Hg)	镉 (Cd)	六价铬 (Cr (VI))	多溴联苯 (PBB)	多溴二苯醚 (PBDE)
印刷电路板	×	○	○	○	○	○
机箱	○	○	○	○	○	○
液晶显示器	×	×	○	○	○	○
其他	×	○	○	○	○	○

○：表示该有毒有害物质在该部件所有均质材料中的含量均在 SJ/T 11363-2006 规定的限量要求以下。
 ×：表示该有毒有害物质至少在该部件的某一均质材料中的含量超出 SJ/T 11363-2006 规定的限量要求。
 （企业可在此处，根据实际情况对上表中打“×”的技术原因进行进一步说明）



EIZO NANA O CORPORATION

153 Shimokashiwano, Hakusan, Ishikawa 924-8566 Japan
Phone: +81 76 277 6792 Fax: +81 76 277 6793

EIZO EUROPE AB

Lovangsvagen 14 194 61, Upplands Väsby, Sweden
Phone: +46 8 594 105 00 Fax: +46 8 590 91 575

<http://www.eizo.com>

2nd Edition-December, 2009

03V22843B1
(U.M-CG243W)