

Consignes de sécurité importantes

- 1 Veuillez lire attentivement les instructions ci-dessous.
- 2 Conservez ce manuel d'utilisation pour un usage ultérieur.
- 3 Respectez tous les avertissements signalés.
- 4 Suivez strictement les instructions indiquées.
- 5 N'utilisez jamais l'appareil à proximité d'une source d'eau.
- 6 Utilisez uniquement un chiffon doux et sec pour nettoyer l'appareil.
- 7 Ne bloquez jamais les orifices de ventilation. Connectez uniquement l'appareil comme indiqué dans les instructions.
- 8 Ne placez pas l'appareil à proximité de sources de chaleur, telles que des radiateurs, fours ou autre appareil émettant de la chaleur (y compris les amplificateurs).
- 9 Utilisez exclusivement le câble d'alimentation fourni pour brancher l'appareil sur une prise de courant. Si le connecteur fourni n'entre pas dans la prise secteur, contactez un électricien pour installer une prise adaptée.
- 10 Placez le câble d'alimentation de manière à ne pas trébucher dessus. Veillez également à ce que le câble ne s'emmêle pas, notamment au niveau du connecteur, de la prise de courant ou du point de sortie de l'appareil.
- 11 Utilisez uniquement les accessoires recommandés par le fabricant.
- 12 Si vous utilisez un chariot, manipulez-le avec précaution pour éviter de faire tomber l'appareil.
- 13 En cas d'orage, déconnectez l'appareil de l'alimentation secteur et de l'antenne en le débranchant de la prise de courant et en débranchant le connecteur de l'antenne, respectivement. Il est également conseillé de le faire si vous n'utilisez pas l'appareil pendant une longue période.
- 14 Faites appel à un personnel qualifié si une réparation s'avère nécessaire. La réparation est nécessaire lorsque le produit a été endommagé (par exemple, câble d'alimentation ou connecteur endommagé, renversement d'un liquide ou chute d'objets sur le produit, exposition à la pluie ou à l'humidité, dysfonctionnement ou chute du produit).
- 15 Consignes de sécurité sur les piles - Pour éviter toute fuite de pile qui pourrait provoquer des dommages corporels ou matériels :
 - Vérifiez que les piles ont été insérées correctement en respectant la polarité et ne mélangez pas plusieurs types de pile (piles neuves et usagées, piles alcalines et carbone, etc.)
 - Retirez les piles lorsque vous n'utilisez pas l'appareil pendant une période prolongée.

Avertissement !

 - N'essayez pas de recharger les piles ou de les brûler après utilisation.



Les nouvelles réglementations relatives à l'élimination des piles doivent être appliquées. Les piles doivent être retournées (sans frais) à votre distributeur ou déposées dans un centre de récupération ou recyclage public agréé en petites quantités. Ne jetez pas les piles avec les ordures ménagères. Utilisez les systèmes de récupération gratuits ! Protégez l'environnement. Veuillez retourner toute pile usagée en vue de son traitement.

- 16 Pour éviter tout risque d'électrocution ou d'incendie, protégez ce produit de l'eau (humidité, pluie, éclaboussures, etc.).
- 17 Évitez la pénétration de liquides à l'intérieur de l'appareil. Ne posez aucun récipient contenant des liquides (boissons, vases, etc.) sur l'appareil.
- 18 Ne placez pas de sources incandescentes (bougies, par ex.) sur l'appareil.

- 19 N'utilisez pas de rallonge.
- 20 La prise murale doit être facile d'accès.
- 21 Afin de déconnecter complètement l'appareil de l'alimentation secteur, débranchez le câble d'alimentation de la prise de courant. Le bouton de mise sous/hors tension de ce périphérique ne permet pas de le déconnecter entièrement de l'alimentation secteur. Le périphérique se trouve par conséquent toujours sous tension en mode Veille.
- 22 Mise à la terre de l'antenne extérieure - Si vous connectez une antenne extérieure à l'appareil, veuillez à mettre l'antenne à la terre pour le protéger des surtensions et de l'électricité statique.

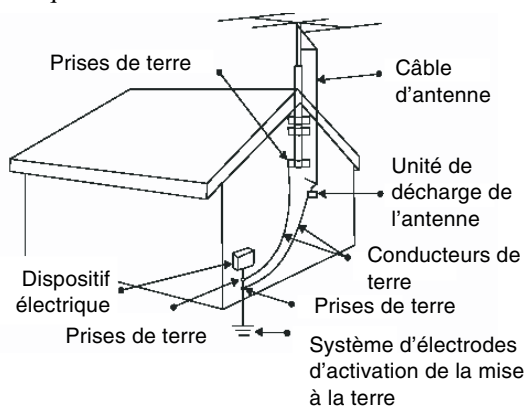

- 23 Ne placez jamais l'appareil à proximité de champs magnétiques (haut-parleurs, par exemple).
- 24 Enfants : conservez les appareils électriques hors de portée des enfants. Ne laissez pas les enfants jouer avec des appareils électriques sans surveillance. Ils ne sont généralement pas conscients des risques encourus. Conservez l'emballage hors de portée des enfants afin d'éviter tout risque d'asphyxie.
- 25 Si vous utilisez l'appareil dans un pays autre que la République d'Allemagne, veuillez à respecter les normes et législations en vigueur dans le pays concerné.
- 26 Les piles ou pièces de petite taille comportent un risque d'étouffement. Conservez les piles hors de portée des enfants. En cas d'ingestion accidentelle, consultez rapidement un médecin.

- 27 Le lecteur de DVD de cet appareil est un «produit laser de classe 1», comme indiqué sur l'étiquette correspondante du boîtier. N'ouvrez jamais l'appareil et ne tentez jamais de le réparer vous-même. L'appareil contient des rayons laser invisibles. Ne vous exposez pas aux rayons laser.
- 28 Assurez une ventilation suffisante (ne placez pas l'appareil sur une étagère, un tapis épais, un lit ou en tout autre lieu pouvant bloquer les orifices de ventilation) et réservez un espace d'au moins 10 cm de chaque côté de l'appareil.

Utilisation correcte

Ce graveur DVD est un appareil électronique grand public destiné à un usage exclusivement privé, et en aucun cas à un usage industriel, commercial ou autre.

Il doit être utilisé en intérieur et dans des climats modérés. Utilisez uniquement des câbles de connexion et des périphériques externes conformes aux normes de sécurité, de compatibilité électromagnétique et de blindage de l'appareil. Cet appareil satisfait à toutes les normes de conformité CE et autres normes et standards pertinents. Toute modification apportée à l'équipement qui ne serait expressément approuvée par le fabricant irait à l'encontre de ces directives. Utilisez uniquement les accessoires recommandés par le fabricant.

Avertissements, précautions et autres



ATTENTION !

POUR RÉDUIRE LES RISQUES D'ÉLECTROCUTION, NE RETIREZ PAS LE COUVERCLE DE L'APPAREIL. AUCUNE PIÈCE INTERNE NE PEUT ÊTRE RÉPARÉE PAR L'UTILISATEUR. LES RÉPARATIONS DOIVENT ÊTRE RÉALISÉES PAR UN SERVICE TECHNIQUE QUALIFIÉ.



Le symbole représentant un éclair terminé par une flèche dans un triangle équilatéral avertit l'utilisateur de la présence de «tensions dangereuses» non isolées à l'intérieur du produit dont la magnitude est suffisante pour présenter un risque d'électrocution.



Le point d'exclamation à l'intérieur d'un triangle équilatéral avertit l'utilisateur de la présence de consignes d'utilisation et d'entretien importantes dans la documentation livrée avec l'appareil.

ATTENTION !

CE PRODUIT UTILISE UN LASER. L'UTILISATION DE CONTRÔLES, RÉGLAGES OU PROCÉDÉS AUTRES QUE CEUX INDIQUÉS CI-APRÈS PRÉSENTE UN RISQUE D'EXPOSITION DANGEREUSE AUX RADIATIONS. N'OUVREZ PAS LE COUVERCLE ET NE PROCÉDEZ PAS VOUS-MÊME AUX RÉPARATIONS. LES RÉPARATIONS DOIVENT ÊTRE RÉALISÉES PAR UN SERVICE TECHNIQUE QUALIFIÉ.

ATTENTION :

POUR LIMITER LES RISQUES D'INCENDIE, D'ÉLECTROCUTION OU DE DÉTÉRIORATION DU PRODUIT, N'EXPOSEZ PAS L'APPAREIL À L'HUMIDITÉ ET ÉLOIGNEZ-LE DE TOUT OBJET CONTENANT UN LIQUIDE, TEL QU'UN VASE.

ATTENTION ! - Bouton de mise sous/hors tension

Débranchez la prise secteur pour éteindre complètement l'appareil. Quelle que soit sa position, le bouton de mise sous/hors tension ne coupe pas l'alimentation secteur. La mise sous/hors tension peut être contrôlée à partir de la télécommande.

SHOWVIEW™

SHOWVIEW est une marque déposée de Gemstar Development Corporation. Le système SHOWVIEW est fabriqué sous licence par Gemstar Development Corporation.

DivX, DivX Certified et les logos associés sont des marques déposées de DivXNetworks, Inc. et utilisées sous licence.

Fabriqué sous licence par Dolby Laboratories. 'Dolby' et le symbole de double D sont des marques déposées de Dolby Laboratories.



Ce symbole indique que les composants électriques et électroniques utilisés nécessitent un traitement particulier lorsque l'appareil doit être mis au rebut. Veuillez déposer l'appareil à jeter au centre de recyclage ou de collecte des déchets le plus proche afin de veiller à la protection de l'environnement.

REMARQUES RELATIVES AUX PRODUITS AVEC SORTIES DE BALAYAGE PROGRESSIF 525P/625P

«TOUS LES TÉLÉVISEURS HAUTE DÉFINITION NE SONT PAS ENTIÈREMENT COMPATIBLES AVEC CE PRODUIT ET PEUVENT GÉNÉRER DES ARTEFACTS À L'ÉCRAN. EN CAS DE PROBLÈME DE BALAYAGE PROGRESSIF 525 OU 625 DES IMAGES, IL EST RECOMMANDÉ D'UTILISER LA CONNEXION DE SORTIE 'DÉFINITION STANDARD'. POUR TOUTE QUESTION RELATIVE À LA COMPATIBILITÉ DE NOS TÉLÉVISEURS AVEC LES MODÈLES DE LECTEUR DVD 525P ET 625P, VEUILLER CONTACTER NOTRE CENTRE DE SERVICE CLIENT.

REMARQUES IMPORTANTES SUR LES PRODUITS LASER

1. PRODUIT LASER DE CLASSE 1
2. **DANGER** : rayonnement laser visible et invisible lors de l'ouverture et du déverrouillage. Évitez toute exposition directe aux rayons.
3. **ATTENTION** : n'ouvrez pas le couvercle supérieur. Aucune pièce interne ne peut être réparée par l'utilisateur. Toutes les réparations doivent être réalisées par un service technique qualifié.

ATTENTION !

- Il se peut que les disques CD-R/RW enregistrés à l'aide d'un PC ou d'un graveur de CD ne puissent pas être lus si le disque est endommagé ou sale ou si la tête de lecture est poussiéreuse ou humide.
- Les disques CD-R/RW non finalisés peuvent être lus, mais toutes les informations temporelles (durée de lecture, etc.) ne s'afficheront pas.
- Vérifiez la législation locale en vigueur relative au copyright avant d'enregistrer des disques DVD VIDÉO, SVCD, CD vidéo, CD audio, MP3 et JPEG. L'enregistrement de documents protégés par copyright peut constituer une infraction aux lois sur le copyright.

Mentions légales relatives aux droits de propriété de Macrovision

“N° de brevets américains : 4,631,603 ; 4,577,216 ; 4,819,098 ; 4,907,093 et 6,516,132.”

Ce produit incorpore une technologie protégée par le copyright, par des brevets américains et par d'autres droits de propriété intellectuelle. L'utilisation de cette technologie de protection du copyright doit être autorisée par Macrovision et est limitée à un usage domestique et à d'autres utilisations de visualisation restreintes uniquement, sauf autorisation spécifique de Macrovision. Le démontage et la rétroconception sont interdits.”

ATTENTION !

L'utilisation de ce graveur DVD est uniquement destinée à la reproduction ou la copie de matériels dont vous détenez les droits de reproduction, dont vous avez obtenu le droit de reproduction de la part du détenteur des droits ou dont vous détenez l'autorisation légale de reproduction ou de copie. Si vous n'êtes pas détenteur des droits, si vous n'avez pas reçu l'autorisation de reproduction de la part du détenteur des droits ou si vous ne bénéficiez d'aucune autorisation légale de reproduction ou de copie, vous risquez d'enfreindre la loi, y compris la loi sur les droits d'auteur, de devoir verser des dommages et intérêts et d'être passible d'autres actions légales.

ATTENTION !

Vous ne pourrez probablement pas enregistrer de programme à partir du téléviseur ou d'un autre périphérique connecté à ce graveur si le matériel source est protégé (en mode 'Une copie' ou 'Pas de copie').

Table des matières

Consignes de sécurité importantes	1		
Avertissements, précautions et autres	3		
Table des matières	5		
Informations sur le disque	7		
Connexions			
• Présentation du graveur DVD	10		
• Branchement du graveur DVD	13		
Paramètres système			
Configuration simple	22		
• Définition de la langue	22		
• Définition du format de l'heure	22		
• Définition de la date du système	22		
• Définition de l'heure du système	22		
• Configuration des canaux TV	23		
Menu Configuration	23		
• Système	24		
• Date/heure	24		
• Tuner	24		
• Entrée / Sortie vidéo	25		
• Sortie audio	26		
• Enregistrement / Lecture	26		
• Film DVD	27		
Éditeur de chaînes	29		
• Déplacement des canaux TV	29		
• Insertion de canaux TV	29		
• Permutation de canaux TV	30		
• Modification du nom des canaux TV	30		
• Activation/Désactivation de canaux TV	30		
• GCN	31		
• Réglage du décodeur	31		
• Réglage de la fréquence des canaux	31		
Système de programmation ShowView	32		
Mise en route			
Menu Contenu	33		
• Présentation de l'écran	32		
• Aperçu des fichiers via le menu Contenu	33		
Clavier de saisie à l'écran	34		
• Présentation de l'écran	34		
• Saisie d'un nouveau titre ou nom de fichier	35		
		Easy Guider	
		Présentation de l'écran	37
		• Utilisation d'Easy Guider : Lecture	38
		• Utilisation d'Easy Guider : enregistrer	39
		• Utilisation d'Easy Guider : Enregistrement programmé	40
		• Utilisation d'Easy Guider : Copier	42
		• Utilisation d'Easy Guider : Outils du disque	44
		Enregistrement	
		Enregistrement depuis le téléviseur	48
		• Magnétoscope / caméscope V8 / lecteur DVD	49
		• DV (caméscope numérique)	49
		Options d'enregistrement	51
		• Enregistrement immédiat	51
		• Ajout de nouvelles sessions	51
		• Lecture du dernier titre enregistré (disque dur)	51
		• Utilisation de marques de chapitre	51
		Programmation de l'enregistrement	
		Menu Enregistr. programmé	54
		Programmation d'un enregistrement	55
		• Mode «date/heure»	55
		• Mode ShowView	56
		Programmation	
		Pause lors d'une diffusion TV en direct	58
		Enregistrement et lecture	58
		Lecture	
		Menu Navigation	59
		• Présentation de l'écran	59
		• Options de lecture	60
		Lecture (disque)	63
		• DVD vidéo/VCD/SVCD	63
		• CD audio	63
		• Fichiers multimédia (Vidéo/Musique/Image)	63
		• Images + musique	64
		Lecture (disque dur)	65
		Prise en charge de la vidéo numérique	
		Vidéos MPEG-4	66
		• Formats pris en charge	66
		• Lecture de fichiers MPEG-4	66

VOD DivX.....	67
• Demande d'un compte utilisateur	67
• Enregistrement du graveur DVD	67
• Sélection de fichiers vidéo	67
• Lecture de fichiers vidéo	68
Menu Navigation	68

Modification

Menu Édition	70
• Présentation de l'écran	70
Modification de titres	71
• Renommage de titre	71
• Protection de titre	71
• Remplacement de titre	72
• Fractionnement de titre	72
• Fusion de titres	73
• Effacement de titre	73
• Définition d'une miniature de titre	73
Modification de chapitres	74
• Insérer marque chapitre	74
• Suppr. marque chapitre	74
• Masquer le chapitre	74
• Afficher le chapitre	75
• Effacer A-B	75

Copie

Copie immédiate	77
-----------------------	----

Dépannage

78

Spécifications

81

Glossaire

82





Liste des disques recommandés

84

Informations sur le disque

À la différence d'un magnéto classique, le graveur DVD offre toute une variété de supports à utiliser pour la lecture ou l'enregistrement. Lisez attentivement les sections suivantes avant d'acheter des disques ou d'effectuer des enregistrements.

Disques enregistrables

Type	Logo	Informations
DVD-R		<ul style="list-style-type: none"> • Mode DVD+VR • Écriture unique
DVD-RW		<ul style="list-style-type: none"> • Mode DVD+VR • Réinscriptible
DVD+R		<ul style="list-style-type: none"> • Mode DVD+VR • Écriture unique
DVD+RW		<ul style="list-style-type: none"> • Mode DVD+VR • Réinscriptible
DVD+R DL		<ul style="list-style-type: none"> • Mode DVD+VR • Écriture unique

Les DVD-R/DVD-RW/DVD+R/DVD+RW/DVD+R DL (Double Layer, double couche) appartiennent aux entités détenant les marques respectives.

Pour obtenir des résultats optimaux, utilisez des disques portant les logos mentionnés ci-dessus.











Durée d'enregistrement

Type	Mode	Heure
DVD (4,7 Go)	HQ	1 heure
	SP	2 heures
	LP	3 heures
	EP	4 heures
	SLP	6 heures
	Just Fit	Variable
DVD+R DL (8,5 Go)	HQ	114 minutes
	SP	224 minutes
	LP	332 minutes
	EP	443 minutes
	SLP	665 minutes
	Just Fit	Variable
Disque dur (250 Go)	HQ	55 heures
	SP	108 heures
	LP	160 heures
	EP	214 heures
	SLP	321 heures
	Just Fit	Variable

Le mode «Just Fit» est uniquement disponible pour les enregistrements programmés.

Le tableau indique la durée d'enregistrement minimale disponible sur chaque support.

Disques lisibles

Type	Logo	Informations
DVD vidéo		<ul style="list-style-type: none"> Disques DVD vidéo préenregistrés (le code région est imprimé au dos du graveur)
DVD-R		
DVD-RW		<ul style="list-style-type: none"> Enregistré au format DVD vidéo et finalisé
DVD+R		<ul style="list-style-type: none"> Avec des fichiers JPEG/BMP Avec des fichiers MP3/WMA/WAV Avec des fichiers MPEG-1
DVD+RW		<ul style="list-style-type: none"> Avec des fichiers MPEG-2 (.VOB/.DAT/.MPG) Avec des fichiers MPEG-4 (.AVI/.DIV/.DIVX)
DVD+R DL		
CD-R		<ul style="list-style-type: none"> Avec des fichiers JPEG/BMP Avec des fichiers MP3/WMA/WAV Avec des fichiers MPEG-1
CD-RW		<ul style="list-style-type: none"> Avec des fichiers MPEG-2 (.VOB/.DAT/.MPG) Avec des fichiers MPEG-4 (.AVI/.DIV/.DIVX)
CD vidéo (VCD)		<ul style="list-style-type: none"> CD pour fichiers vidéo enregistrés avec son CD, qualité VHS, technologie de compression MPEG-1
CD S-vidéo (SVCD)		<ul style="list-style-type: none"> CD pour fichiers vidéo enregistrés avec son CD, qualité SVHS, technologie de compression MPEG-2
CD audio		<ul style="list-style-type: none"> CD pour fichiers de musique enregistrés par signal numérique, offrant une meilleure qualité audio, une déformation moindre et une meilleure résistance et préservation de la qualité audio au passage du temps.

- Les DVD-R/DVD-RW/DVD+R/DVD+RW/DVD+R DL (Double Layer, double couche) appartiennent aux entités détenant les marques respectives.
- Pour obtenir des résultats optimaux, utilisez des disques portant les logos mentionnés ci-dessus. Tout autre type de disque risque de ne pas offrir la même qualité de lecture sur ce graveur DVD. N'utilisez pas de disques dont la surface est irrégulière (en forme de cœur, par exemple), car ils peuvent endommager le graveur.
- La lecture de disques CD-R, CD-RW, DVD-R, DVD-RW, DVD+R, DVD+RW peut dans tous les cas s'avérer impossible selon le type de disque utilisé ou l'état de l'enregistrement.
- Si le nom d'un fichier MP3 contient un caractère de deux octets (caractères chinois, par exemple), celui-ci risque de ne pas s'afficher correctement.
- Ce graveur DVD ne prend pas en charge l'affichage des balises ID3 (pour MP3) et WMA.
- Ce graveur DVD ne prend pas en charge les fichiers mp3PRO.
- Les débits binaires de fichiers MP3 pris en charge par ce graveur DVD sont les suivants : 32 Kbit/s - 320 Kbit/s.
- Ce graveur DVD ne prend pas en charge les fichiers sans perte WMA et les fichiers WMA protégés par la technologie DRM (Digital Rights Management, gestion des droits numériques).



Disques illisibles

Ce graveur DVD ne prend pas en charge la lecture des types de disque mentionnés ci-dessous. Si vous tentez de les lire, un niveau de bruit excessif risque d'endommager vos amplificateurs ou vos haut-parleurs. Si un disque illisible est inséré, le message d'erreur «Disque non valide» s'affiche à l'écran après l'échec de tentatives de lecture du disque.

- Disques non finalisés enregistrés sur d'autres graveurs DVD/CD
- Disques DVD audio
- CD KODAK PHOTO
- Disques DVD vidéo dont le code région n'est pas pris en charge par le graveur
- DVD-RAM
- Disques de données (CD-ROM, DVD-ROM, par exemple) ne contenant aucun type de fichier pris en charge par ce graveur DVD
- SACD standard : les SACD (Super Audio CD) de type hybride peuvent être lus comme des CD audio classiques

Code région

Ce graveur DVD prend uniquement en charge la lecture de disques DVD vidéo présentant le même code région que celui imprimé au dos du graveur ou la lecture de disques sans limite régionale. Si vous tentez de lire des disques portant un code région différent, le message «Code région non valide» s'affiche à l'écran.

Exemple de code région :  

Préparation des disques (formatage)

Si vous utilisez des disques DVD-RW vierges, vous devez les formater avant de pouvoir enregistrer dessus. Avant d'insérer un disque DVD-RW vierge, l'écran de préparation de disque s'affiche. Appuyez sur ▲ ▼ pour sélectionner «Préparation rapide» ou «Préparation complète», puis sur **ENTER**.

• Préparation rapide

Lorsque cette option est sélectionnée, le graveur formate une partie du disque en vue d'un enregistrement immédiat. Une fois l'enregistrement terminé, vous pouvez soit le poursuivre, soit lire le titre enregistré. Si vous souhaitez afficher le titre sur un autre graveur DVD, un lecteur DVD ou un ordinateur, vous devez tout d'abord finaliser le disque.

• Préparation complète

Lorsque cette option est sélectionnée, le graveur formate le disque entier. Ce processus sera par conséquent plus long. Après le formatage, vous pouvez enregistrer à plusieurs reprises sur le disque, sans besoin de le finaliser à chaque fois.

L'écran de préparation s'affiche également après l'effacement d'un disque DVD-RW.



Finalisation des disques

Après un enregistrement ou une copie, vous devez finaliser le disque afin de pouvoir le lire sur un autre graveur DVD, un lecteur DVD ou un ordinateur. Pour plus d'informations sur les disques utilisés, consultez le tableau ci-dessous.

Type	Finalisation	Remarque
DVD-R	Fichier de données ✗	-
	Titre vidéo ✓	-
DVD-RW	Fichier de données ✗	-
	Titre vidéo ✓	Lors de l'utilisation d'un disque formaté au mode «Préparation rapide»
		Lors de l'utilisation d'un disque formaté au mode «Préparation complète» ✗

DVD+R	Fichier de données ✗	-
	Titre vidéo ✓	-
DVD+RW	Fichier de données ✗	-
	Titre vidéo ✗	-
DVD+R DL	Fichier de données ✗	-
	Titre vidéo ✓	-

✓ : Non requise ✗ : Requise

- ⚠ Notez que vous ne pourrez pas lire de disques finalisés sur certains périphériques (anciens modèles de lecteurs DVD, par exemple) présentant une incompatibilité technique.
- ⚠ Seuls les disques utilisés pour enregistrer des titres vidéo doivent être finalisés. Les disques utilisés pour copier des fichiers multimédia (fichiers MP3 ou JPEG, par exemple) sont considérés comme des données : la finalisation de ces disques n'est donc pas nécessaire.

Titre et chapitre

Pour les DVD vidéo ou autres vidéos numériques, le contenu d'un disque est généralement divisé en titres individuels, dont vous pouvez afficher l'aperçu à l'aide du menu du disque. Certains titres peuvent faire l'objet d'une division supplémentaire et être ainsi divisés en unités plus petites appelées «chapitres». Pour afficher le menu du disque, appuyez sur le bouton **MENU** de la télécommande.

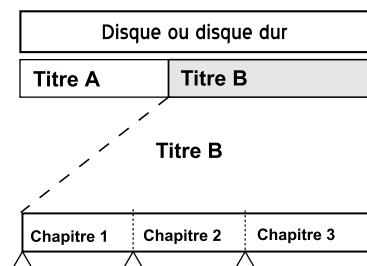

Vous pouvez créer des chapitres pendant ou après l'enregistrement en insérant des marques de chapitre dans un titre vidéo. Le nombre maximal de chapitres et de titres autorisé peut varier selon le support cible utilisé. Reportez-vous au tableau ci-dessous pour plus d'informations.

Type	Nbre max. de titres	Nbre max. de chapitres
Disque dur	5994*	-
DVD	49**	254

* Pour chaque titre, vous pouvez créer un maximum de 999 chapitres.

** Pour chaque titre, vous pouvez créer un maximum de 99 chapitres. Vous ne pouvez toutefois créer qu'un maximum de 254 chapitres par disque.

Connexions

Les sections suivantes présentent les différentes étapes de configuration de ce graveur DVD. Lorsque plusieurs options de configuration sont mentionnées pour une étape spécifique, reportez-vous à celle qui correspond le mieux à votre type de configuration.

Présentation du graveur DVD

Vue avant

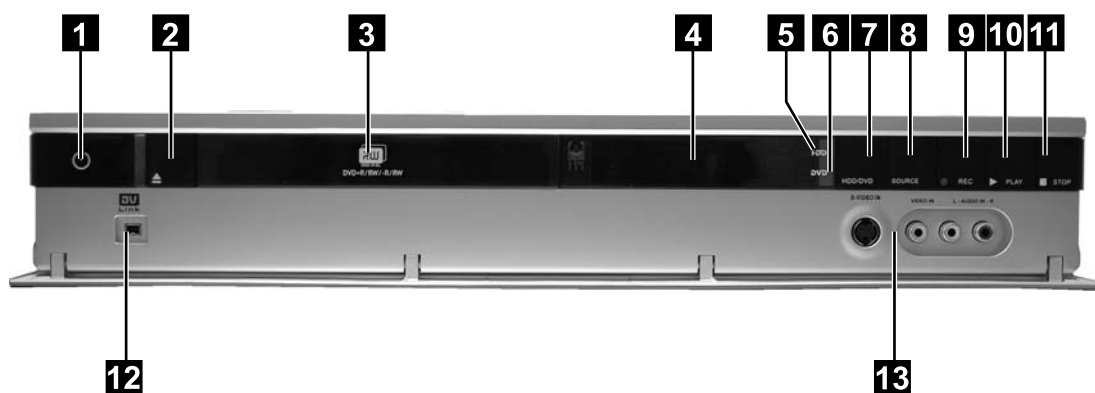

- 1. Bouton de mise sous tension/ veille**
Allume le graveur DVD ou passe l'appareil en mode veille.
- 2. Bouton d'éjection**
Ouvre ou ferme la platine de disque.
- 3. Platine de disque**
Maintient fermement les disques en place lors de l'enregistrement ou de la lecture.
- 4. Écran d'affichage**
Affiche des informations lors de l'utilisation de l'appareil.
- 5. Indicateur disque dur**
S'allume lorsque le disque dur est configuré comme périphérique cible.
- 6. Indicateur DVD**
S'allume lorsque le lecteur DVD est configuré comme périphérique cible.
- 7. Bouton HDD/DVD**
Permet de basculer le mode actuel du graveur DVD entre HDD (disque dur) et DVD.
- 8. Bouton SOURCE**
Permet de sélectionner l'appareil connecté à travers les entrées de ligne.
- 9. Bouton d'enregistrement (REC)**
Démarre l'enregistrement sur le périphérique actuel.
- 10. Bouton de lecture (PLAY)**
Démarre la lecture sur le périphérique actuel.
- 11. Bouton d'arrêt (STOP)**
Arrête la lecture ou l'enregistrement.
- 12. Connecteur DV-LINK (IEEE 1394)***
Permet de connecter un caméscope numérique.
- 13. Connecteurs d'entrée de ligne (VIDÉO composite/S-Vidéo et AUDIO G/D)***
Permet de connecter les sorties de l'appareil externe via des câbles S-Vidéo ou vidéo/audio composites.

* Le connecteur est situé derrière le panneau avant.

Utilisation de connecteurs d'entrée de ligne

Par défaut, ce graveur DVD sélectionne automatiquement le signal S-Vidéo lorsque les deux connecteurs d'entrée sont utilisés pour le branchement d'autres périphériques. Si vous souhaitez importer vos vidéos depuis une source spécifique, vous pouvez soit modifier le paramètre par défaut sous **Configuration** → **Entrée /Sortie vidéo** → **Entrée AV avant**, soit utiliser un seul jeu de connecteurs à la fois.

Écran d'affichage

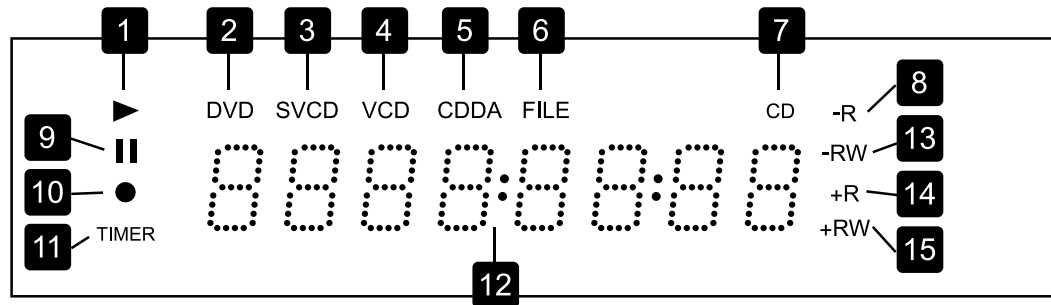

- | | | |
|--------------------------|---------------------------------|---|
| 1. Indicateur de LECTURE | 6. Indicateur FILE | 11. Indicateur TIMER (enregistrements programmés) |
| 2. Indicateur DVD | 7. Indicateur CD | 12. Affichage d'informations diverses |
| 3. Indicateur SVCD | 8. Indicateur DVD+R | 13. Indicateur DVD+RW |
| 4. Indicateur VCD | 9. Indicateur de PAUSE | 14. Indicateur CD-R/DVD-R |
| 5. Indicateur CDDA | 10. Indicateur d'ENREGISTREMENT | 15. Indicateur CD-RW/DVD-RW |

Vue arrière

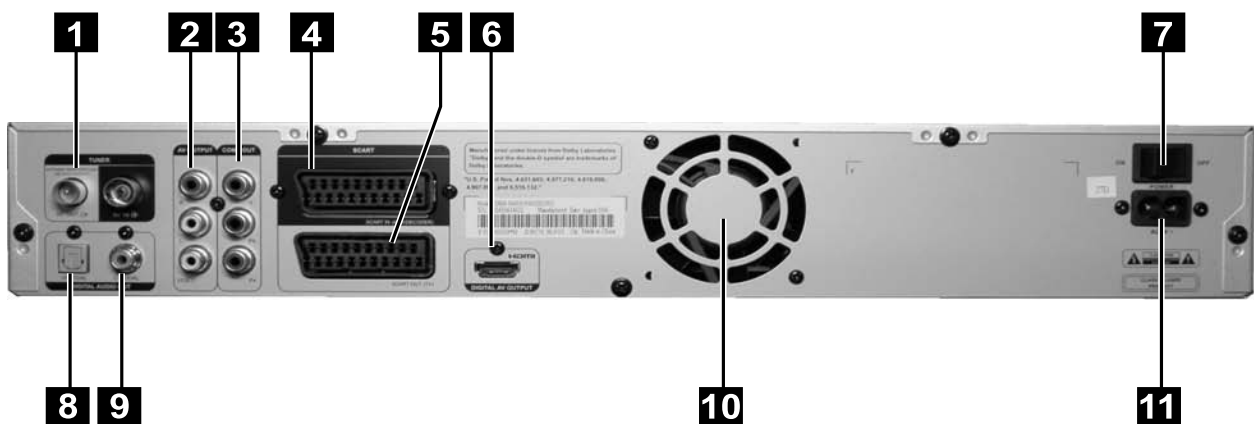

- | | |
|--|---|
| 1. Connecteurs d'entrée/sortie VHF/UHF
Permet de connecter les câbles d'antenne. | 7. Bouton de mise sous/hors tension
Permet d'allumer et d'éteindre l'appareil. |
| 2. Connecteurs AV OUTPUT (VIDÉO/AUDIO G/D)
Permet de connecter les entrées de l'appareil externe via des câbles vidéo/audio composites. | 8. Connecteur DIGITAL AUDIO OUT (OPTICAL)
Permet de connecter un amplificateur ou un récepteur équipé d'un connecteur d'entrée numérique. |
| 3. Connecteurs COMP OUT (composants)
Permet de connecter les entrées de l'appareil externe via des câbles vidéo composants. | 9. Connecteur DIGITAL AUDIO OUT (COAXIAL)
Permet de connecter un amplificateur ou un récepteur équipé d'un connecteur d'entrée numérique. |
| 4. Connecteur SCART IN
Connecte la sortie de l'appareil externe via le câble péritel. | 10. Ventilateur
Assure le refroidissement correct de l'appareil. |
| 5. Connecteur SCART OUT
Connecte l'entrée de l'appareil externe via le câble péritel. | 11. Entrée de l'alimentation secteur
Permet de connecter le câble d'alimentation. |
| 6. Connecteur HDMI DIGITAL AV OUTPUT
Permet de connecter un téléviseur ou un amplificateur AV (récepteur) équipé d'un connecteur d'entrée HDMI (à l'aide d'un câble HDMI). | |

Télécommande

1. ▲ Bouton d'éjection OPEN/CLOSE

Ouvre et ferme la platine de disque.

2. Touches alphanumériques

3. Bouton TOP MENU
Affiche le menu DVD supérieur (si disponible).

4. ⏪ Bouton PREVIOUS
Passe à l'élément précédent (fichier/piste/chapitre).

5. ⏮ Bouton F. R.
Inverse la lecture (retour arrière).

6. ■ Bouton STOP
Arrête l'opération en cours.

7. ▶ Bouton PLAY
Démarre la lecture.

8. Touches de direction (▲ ▼ ◀ ▶) et bouton ENTER

9. Bouton GUIDER
Affiche le menu Easy Guider.

10. Bouton SOURCE
Permet de sélectionner la source d'entrée.

11. Bouton NAVI.
Affiche le menu Navigation.

12. Bouton EDIT
Affiche le menu Modifier.

13. Bouton RECORD
Démarre l'enregistrement.

14. Bouton HDD/DVD

Bascule entre les modes DVD et HDD.

15. Bouton AUDIO

Permet d'afficher et de configurer les options audio.

16. ⏻ Bouton POWER

Allume le graveur DVD ou passe l'appareil en mode veille.

17. Boutons CH + / CH -

Permettent de changer de chaîne de télévision.

18. Bouton DISPLAY

Affiche les informations sur le disque/disque dur.

19. Bouton MENU

Affiche le menu du disque.

20. Bouton SETUP

Affiche le menu Configuration.

21. ⏭ Bouton NEXT

Passe à l'élément suivant (fichier/piste/chapitre).

22. ⏭ Bouton F. F.

Effectue une avance rapide de la lecture.

23. ⏸ Bouton PAUSE/STEP

Suspend l'opération en cours ou démarre la lecture image par image.

24. Bouton TV (MODE)

Passe en mode TV ou en mode source péritel (décodeur).

25. Bouton CONTENTS

Affiche le menu Contenu.

26. Bouton TIME SHIFT

Suspend l'affichage en direct du programme TV.

27. Bouton COPY

Démarre la copie.

28. Bouton TIMER

Affiche le menu Enregistré programmé.

29. Bouton ShowView

Affiche le menu du système ShowView.

30. Bouton SUBTITLE

Permet d'afficher et de configurer les options de sous-titrage.

31. Bouton ANGLE

Permet d'afficher et de configurer les options d'angle de vue.

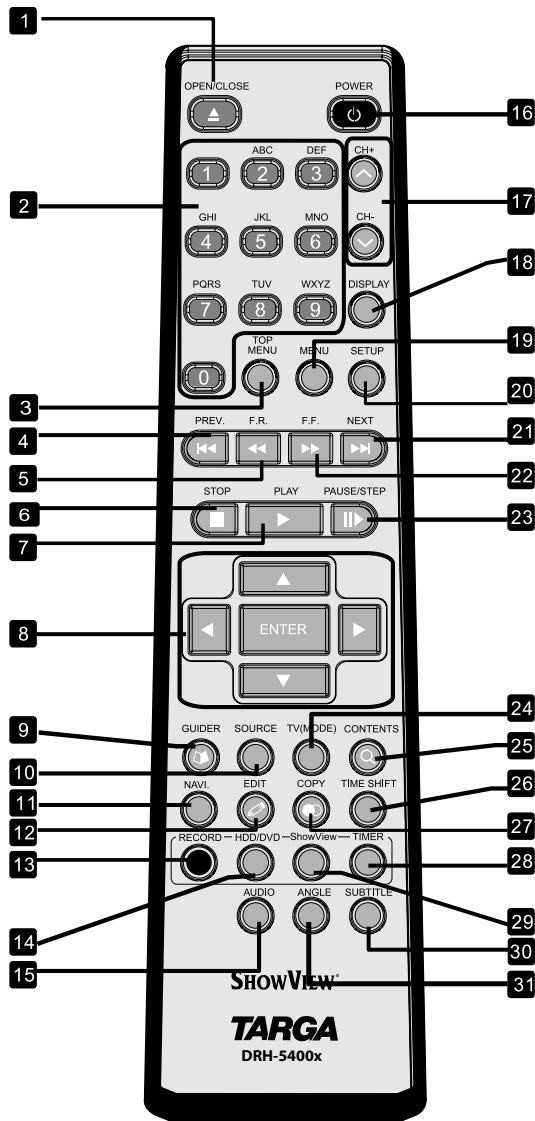

Utilisation de la télécommande

Outre les boutons de lecture et d'enregistrement de base, la télécommande de l'appareil incorpore également un ensemble de boutons de fonction d'accès rapide : **SETUP**, **GUIDER**, **TIMER**, **NAVI** et **CONTENTS**. Appuyez sur ces boutons pour accéder directement à leurs menus respectifs. Pour quitter l'écran, appuyez simplement de nouveau sur le bouton de fonction correspondant.

Préparation de la télécommande

Ouvrez le compartiment des piles de la télécommande et insérez-y les piles. Veillez à respecter la polarité (+ et -) indiquée à l'intérieur de la télécommande.

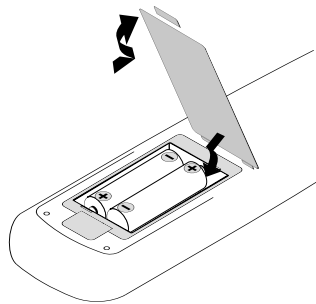

⚡ L'utilisation de piles rechargeables est déconseillée.

Signal de la télécommande

La télécommande a une portée d'environ 7,5 m et offre une efficacité maximale lorsqu'elle est dirigée horizontalement vers l'appareil, sous un angle maximal de 30° par rapport au capteur du graveur DVD.

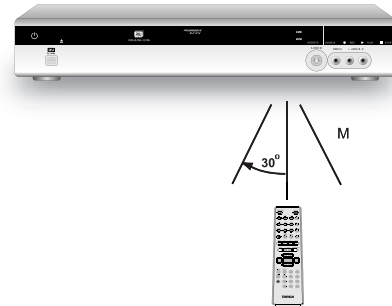

Branchement du graveur DVD

- ⓘ Ne branchez pas le câble secteur sur la prise secteur avant d'avoir effectué auparavant tous les autres branchements.
- ⓘ Nous vous recommandons de brancher le connecteur de sortie vidéo du graveur DVD directement sur l'entrée vidéo de votre téléviseur. Le branchement du connecteur de sortie vidéo de ce graveur sur un téléviseur via un magnétoscope peut entraîner un problème d'affichage lors de la lecture d'un disque protégé contre la copie. Le même problème peut survenir lors du branchement du graveur sur un système combiné téléviseur/magnétoscope.

Méthode de connexion



Mur → Graveur DVD → TV



Mur → Graveur DVD → Magnétoscope → TV



Avant de commencer...

- ▶ Vérifiez que tous les accessoires sont inclus dans l'emballage.
 - Télécommande (1)
 - Piles (2)
 - Câble audio/vidéo (1)
 - Câble d'alimentation (1)
 - Câble péritel (1)
 - Disque DVD vierge (1)
 - Câble d'antenne (1)
 - Manuel d'utilisation (1)

Étape 1 : Branchement des câbles d'antenne/satellites

Prise murale → Graveur DVD → TV

1. Utilisez un câble d'antenne pour brancher le connecteur RF IN du graveur DVD sur la prise d'antenne murale.
2. Utilisez un câble d'antenne pour relier le connecteur RF OUT du graveur DVD au connecteur d'entrée RF (RF IN) du téléviseur. (Notez que ce câble sert uniquement au passage du courant.)

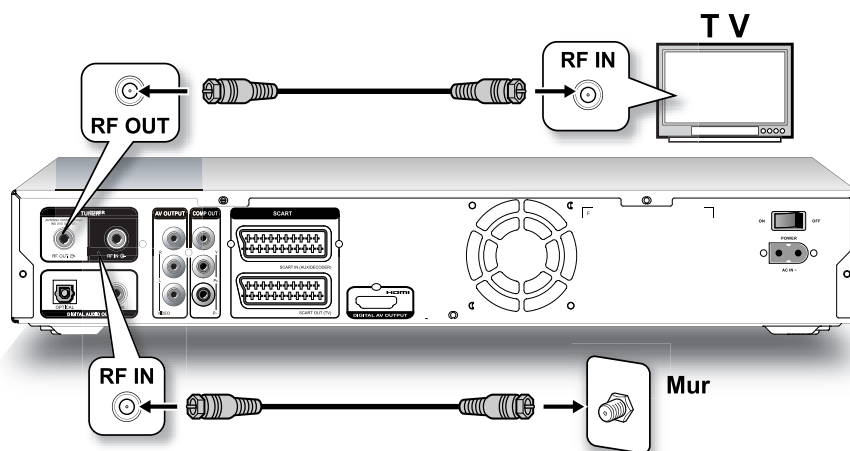

Étape 2 : Branchement du câble vidéo

i Le tableau ci-dessous répertorie quelques-unes des options disponibles pour établir les connexions audio et vidéo de ce graveur DVD. Pour le consulter correctement, dans la ligne d'en-tête, sélectionnez le type de câble vidéo que vous souhaitez utiliser, puis vérifiez dans la colonne correspondante les types de connexion audio possibles. Sélectionnez uniquement l'une des options possibles pour connecter votre graveur DVD à d'autres périphériques, sauf indication contraire.

Audio	Vidéo	Câble HDMI	Câble vidéo composant	Câble péritel	Câble vidéo composite
	Câble HDMI		✓*		
Câble péritel				✓*	
Câble audio composite			✓		✓
Câble audio numérique (optique)**		✓	✓	✓	✓
Câble audio numérique (coaxial)**		✓	✓	✓	✓

* Les câbles HDMI et péritel peuvent transmettre simultanément les signaux audio et vidéo. En règle générale, si vous utilisez ces deux câbles pour la connexion vidéo, il n'est pas nécessaire d'établir une connexion audio analogique supplémentaire.

** Si vous souhaitez profiter du son audio numérique, vous devez établir la connexion audio numérique (à l'aide d'un câble optique ou coaxial), quel que soit le câble que vous utilisez.

Option 1 : utilisation d'un câble HDMI

Si votre téléviseur est équipé d'une entrée HDMI, utilisez un câble HDMI pour relier le connecteur de sortie HDMI du graveur DVD au connecteur d'entrée HDMI du téléviseur.

- i Le câble HDMI peut transmettre simultanément les signaux audio et vidéo. Si vous utilisez un câble HDMI pour connecter votre téléviseur, il est conseillé de supprimer tous les autres branchements audio/vidéo (câbles composants ou composites) existants entre le graveur DVD et votre téléviseur afin de mieux profiter de la qualité audio/vidéo.

Toutefois, si vous souhaitez lire des disques enregistrés au format DTS, vous devez utiliser un câble optique ou coaxial supplémentaire pour connecter le graveur DVD à votre téléviseur ou à un amplificateur/récepteur stéréo.

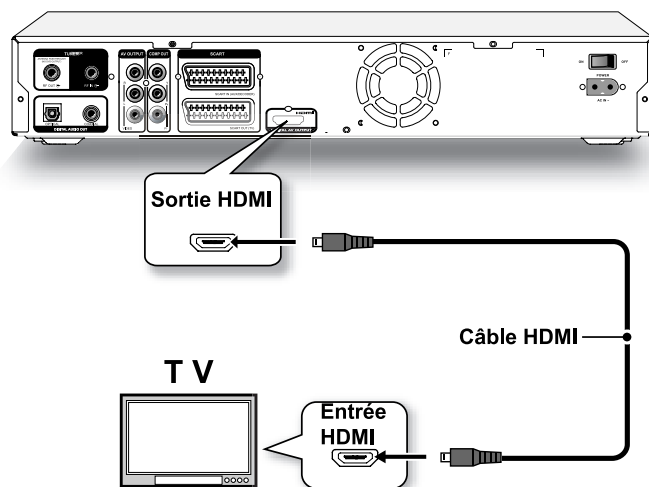

↳ Protection des contenus numériques en haute définition (HDCP)

Le graveur DVD prend en charge la technologie HDCP (High-bandwidth Digital Content Protection), développée pour assurer une protection efficace contre la copie des contenus transmis par câble HDMI. Une fois tous les branchements effectués, le graveur vérifie si le téléviseur connecté (ou tout autre périphérique d'affichage) est compatible avec la technologie HDCP. En cas d'échec de la vérification, une fenêtre contextuelle s'affiche. Appuyez sur **◀** et **ENTER** pour effectuer une nouvelle tentative. Dans le cas contraire, débranchez le câble HDMI et utilisez d'autres types de câble vidéo pour la connexion. Si vous sélectionnez l'option « Quitter » sans débrancher le câble ou si vous ne sélectionnez aucune option dans les 10 secondes, la fenêtre contextuelle disparaît. La prochaine fois que vous tenterez de lire un contenu chiffré HDCP, aucune image ne s'affichera à l'écran.

- ↳ Une fois tous les branchements effectués, assurez-vous que les paramètres système associés sont corrects dans le menu Configuration.
- **Configuration** → **Entrée / Sortie vidéo** → **Résolution HDMI** : Sélectionnez un mode de résolution pris en charge par votre téléviseur.
 - **Configuration** → **Entrée / Sortie vidéo** → **Sortie HDMI** : Sélectionnez les types de signal à transmettre via le câble HDMI.

Option 2 : utilisation d'un câble composant

Si votre téléviseur est équipé d'une sortie vidéo composant, utilisez un câble vidéo composant (extrémités verte, bleue et rouge) pour relier le connecteur COMP OUT du graveur DVD au connecteur d'entrée composant (COMPONENT IN) du téléviseur.

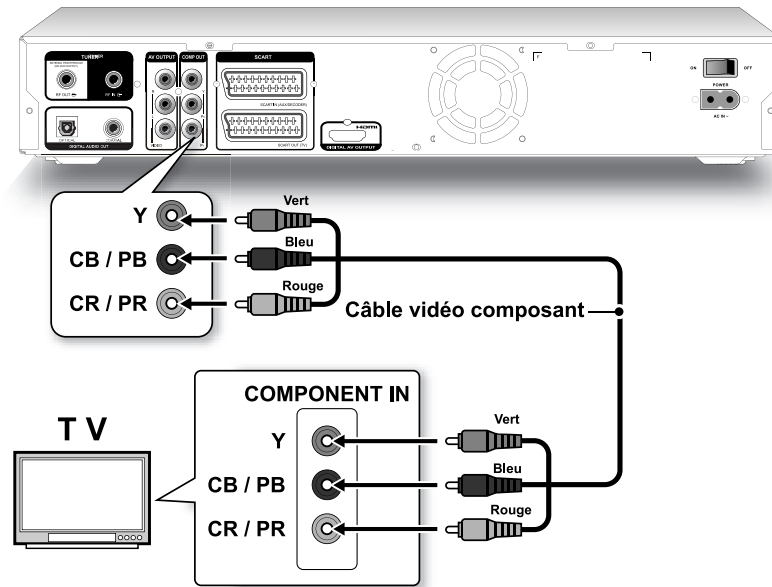

- ⚡ Cette connexion requiert également le branchement d'un autre câble audio. Reportez-vous à la section "Branchement du câble audio", page 17.
- ⚡ Si votre téléviseur prend en charge le mode de balayage progressif, vous pouvez régler le paramètre «Sortie composant» en conséquence pour obtenir de meilleurs résultats. Sélectionnez **Configuration** → **Entrée / Sortie vidéo** → **Sortie vidéo**, puis «Composant-Progressif». Vous pouvez activer directement le menu Configuration en appuyant sur le bouton **SETUP** de la télécommande.

Option 3 : utilisation d'un câble péritel

Si votre téléviseur est équipé d'une entrée péritel, utilisez un câble péritel pour relier le connecteur SCART OUT du graveur DVD au connecteur d'entrée péritel (SCART IN) du téléviseur.

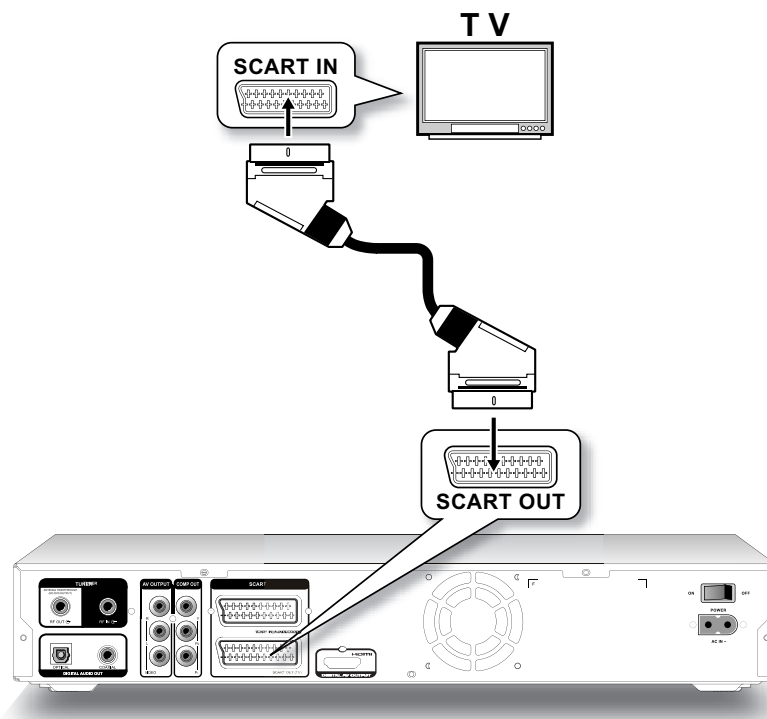

Option 4 : utilisation d'un câble composite

Si votre téléviseur est équipé d'une entrée vidéo composite, utilisez un câble vidéo composite pour relier le connecteur de sortie vidéo composite du graveur DVD au connecteur d'entrée vidéo composite (VIDEO IN) du téléviseur.

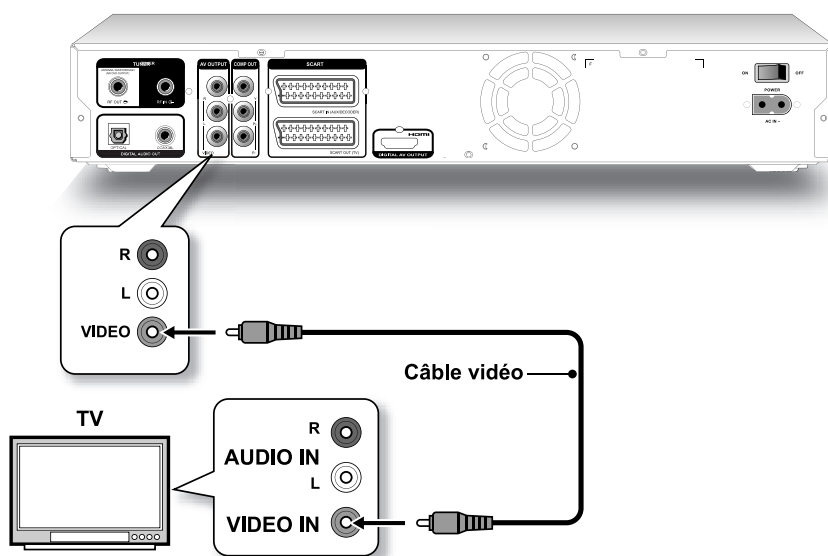

- ⚠ Cette connexion requiert également le branchement d'un autre câble audio. Reportez-vous à la section "Branchement du câble audio", page 17.

Étape 3 : Branchement du câble audio

Option 1 : utilisation d'un câble HDMI

Si votre téléviseur est équipé d'une entrée HDMI, utilisez un câble HDMI pour relier le connecteur de sortie HDMI du graveur DVD au connecteur d'entrée HDMI du téléviseur.

- ⚠ Une fois tous les branchements effectués, assurez-vous que les paramètres système associés sont corrects dans le menu Configuration. Si aucun son n'est audible, sélectionnez **Configuration** → **Sortie audio** → **Audio HDMI** et définissez le mode de sortie audio sur «PCM».
- ⚠ Si vous utilisez le câble HDMI à l'étape 2, sélectionnez **Configuration** → **Entrée / Sortie vidéo** → **Sortie HDMI** et définissez le mode de sortie HDMI sur «Vidéo + Audio».

Option 2 : utilisation d'un câble péritel

Si votre téléviseur est équipé d'une entrée péritel, utilisez un câble péritel pour relier le connecteur SCART OUT du graveur DVD au connecteur d'entrée péritel (SCART IN) du téléviseur.

Option 3 : utilisation d'un câble composite

Utilisez un câble audio/vidéo composite ou un câble audio composite (via les extrémités rouge et blanche) pour relier le connecteur de sortie audio du graveur DVD au connecteur d'entrée audio (AUDIO IN) d'un amplificateur, récepteur ou téléviseur stéréo.

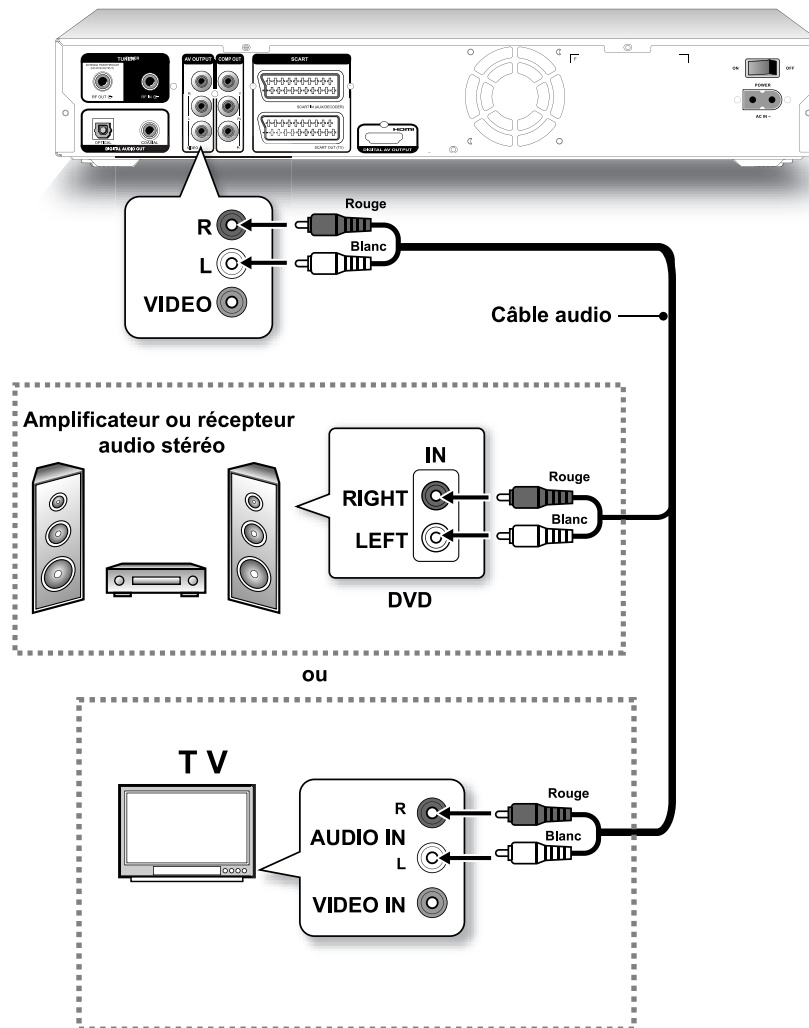

Option 4 : utilisation d'un câble audio numérique

1. Utilisation d'un câble optique

Utilisez un câble optique pour relier le connecteur DIGITAL AUDIO OUT (OPTICAL) du graveur DVD à l'entrée optique numérique d'un amplificateur ou récepteur stéréo.

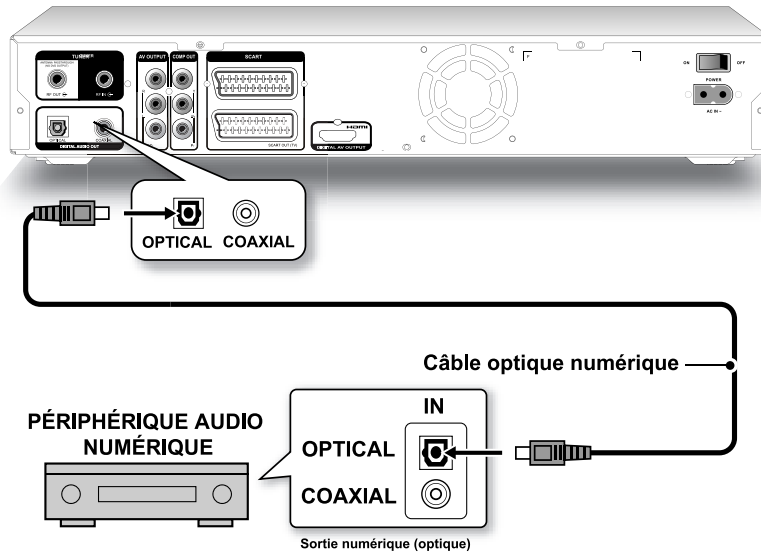

2. Utilisation d'un câble coaxial

Utilisez un câble coaxial pour relier le connecteur DIGITAL AUDIO OUT (COAXIAL) du graveur DVD à l'entrée numérique coaxiale d'un amplificateur ou récepteur stéréo.

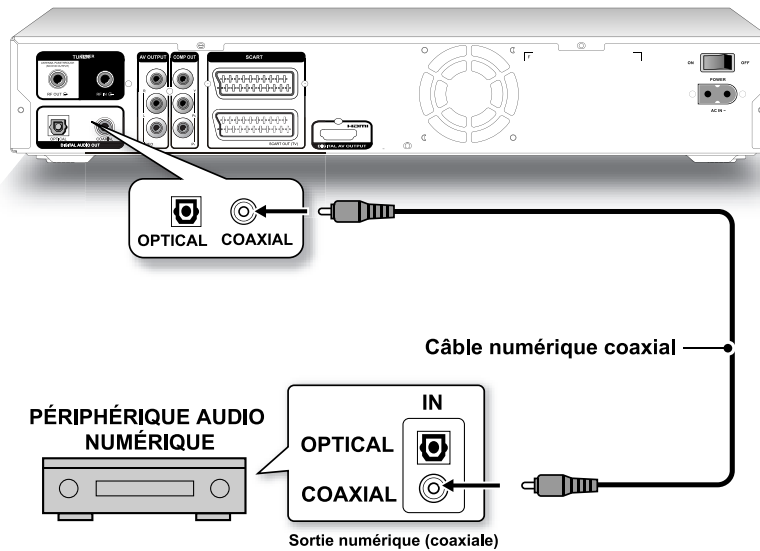

Étape 4 : Branchement du décodeur (le cas échéant)

Si vous êtes abonné à PAY-TV/CANAL+, vous devez connecter un autre décodeur au téléviseur et au graveur DVD.

1. Reportez-vous à l'étape 1 pour relier votre graveur DVD à la prise d'antenne murale, puis au connecteur d'entrée RF (RF IN) du téléviseur, si vous n'avez pas établi la connexion.
2. Utilisez un câble péritel pour relier le connecteur SCART IN du graveur DVD au connecteur de sortie péritel (SCART OUT) du décodeur CANAL+.
3. Utilisez un câble péritel pour relier le connecteur SCART OUT du graveur DVD au connecteur d'entrée péritel (SCART IN) du téléviseur.

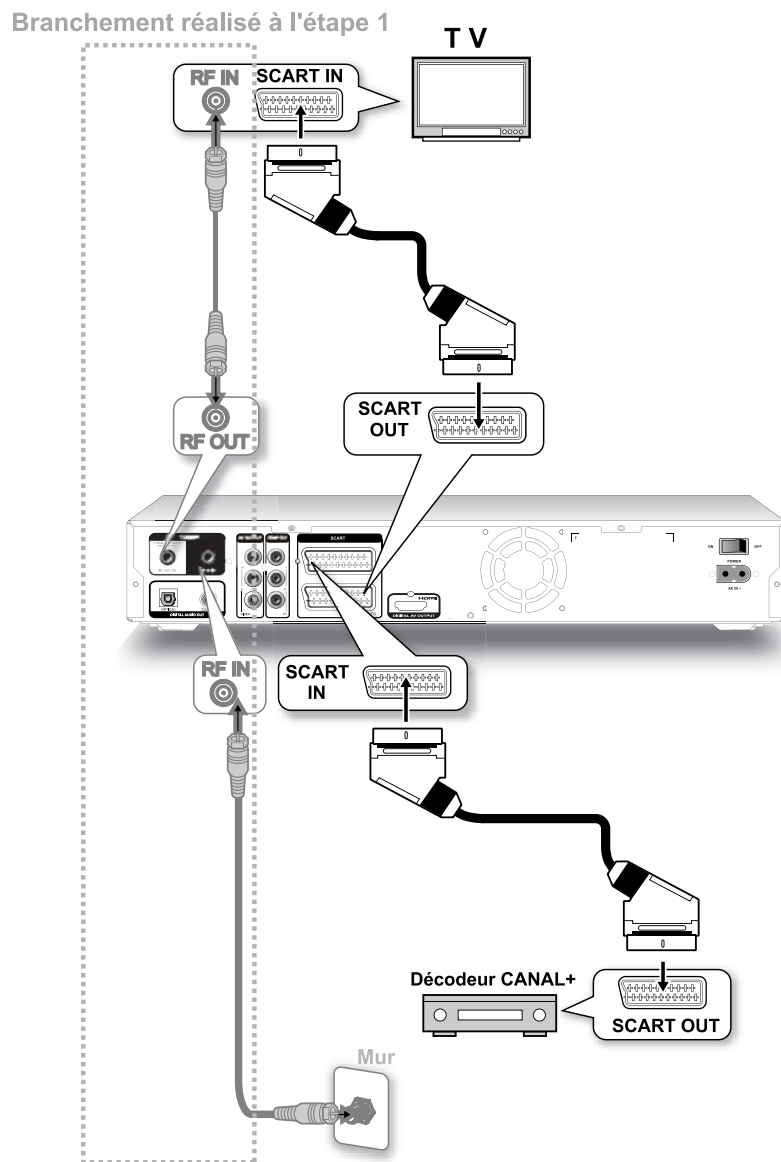

- ⓘ Lors de l'enregistrement, si vous avez des difficultés à afficher des programmes importés par décodeur, vous pouvez appuyer sur le bouton TV (MODE) de la télécommande pour passer en mode «Dérivation péritel». Vous devez néanmoins d'abord activer la fonction correspondante sous **Configuration** → **Entrée / Sortie vidéo** → **MODE TV**.

🔗 Voir **MODE TV/Dérivation péritel**, page 25.

- ⓘ Selon les fabricants de câbles, le câble péritel que vous utilisez peut ne pas prendre en charge la détection de tous les signaux transférés via cette connexion. Si vous avez activé le mode «Dérivation péritel» via le menu Configuration et si vous avez toujours des difficultés à utiliser cette fonction, essayez d'utiliser un nouveau câble péritel pour connecter le décodeur à votre graveur DVD.

Étape 5 : Branchement du câble d'alimentation

Reliez le câble d'alimentation au graveur DVD. Une fois tous les branchements de câbles effectués, vous pouvez brancher le câble d'alimentation du graveur sur la prise secteur, allumer le graveur et commencer à l'utiliser.

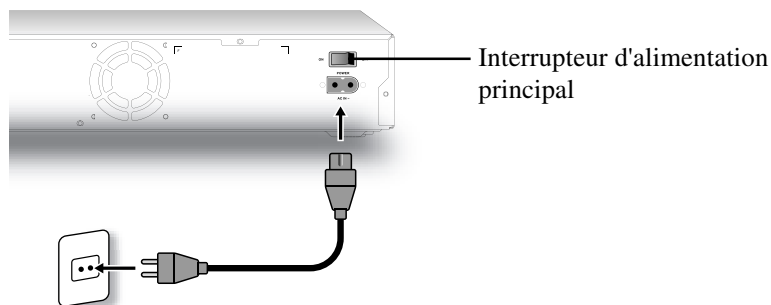

► Préparation du graveur DVD à des paramètres avancés

Après avoir effectué tous les branchements nécessaires, vérifiez que vous avez sélectionné l'option correcte pour la source d'entrée de votre téléviseur (par ex. «VIDEO 1» [Vidéo 1], «LINE 2» [Ligne 2], etc.) de façon à ce que la vidéo du graveur DVD s'affiche correctement à l'écran. Pour plus d'informations, consultez le manuel d'utilisation fourni par le fabricant de votre téléviseur.

Paramètres système



Avant de commencer...

Vérifiez que vous avez sélectionné l'option correcte pour la source d'entrée de votre téléviseur (par ex. «VIDEO 1» [Vidéo 1], «LINE 2» [Ligne 2], etc.) de façon à ce que la vidéo du graveur DVD s'affiche correctement à l'écran. Pour plus d'informations, consultez le manuel d'utilisation fourni par le fabricant de votre téléviseur.

Configuration simple

L'interface «Configuration simple» a été conçue pour vous aider à configurer progressivement les paramètres de base. Dans chaque écran d'options, utilisez les touches de direction **▲ ▼ ◀ ▶** ou les touches numériques (0 à 9) pour effectuer les réglages nécessaires, puis appuyez sur **ENTER** pour confirmer votre choix. Pour revenir à l'option précédente, sélectionnez «Retour» ; pour quitter l'interface de configuration, sélectionnez «Quitter».



L'assistant «Configuration simple» s'affiche automatiquement lorsque vous allumez votre nouveau graveur DVD pour la première fois. Après la configuration initiale, vous pouvez à tout moment accéder à l'assistant en sélectionnant **Configuration → Système → Configuration simple**.



Définition de la langue

Appuyez sur **▲ ▼** pour sélectionner la langue souhaitée pour l'affichage à l'écran des menus et des messages, puis appuyez sur **ENTER**.

Définition du format de l'heure

Appuyez sur **▲ ▼** pour sélectionner le format de l'heure à utiliser pour l'affichage, puis appuyez sur **ENTER**.

Définition de la date du système

Appuyez sur **▲ ▼ ◀ ▶** ou sur les touches numériques (0 à 9) pour saisir les informations correctes sur la date, puis appuyez sur **ENTER**.

Définition de l'heure du système

Appuyez sur **▲ ▼ ◀ ▶** ou sur les touches numériques (0 à 9) pour saisir les informations correctes sur l'heure, puis appuyez sur **ENTER**.

Configuration des canaux TV

Veillez suivre les instructions qui s'affichent à l'écran pour créer une liste complète des canaux TV (chaînes de télévision). Pour rechercher les canaux ultérieurement, sélectionnez «Ignorer le processus» et appuyez sur **ENTER**.

Sélection du pays

Appuyez sur **▲ ▼** pour sélectionner votre pays/région, puis sur **ENTER**.

📌 La liste des pays/régions disponibles varie selon les modèles.

Recherche des canaux TV

Appuyez sur **▲ ▼** pour sélectionner «Recherche auto», puis sur **ENTER**.

Le processus de recherche démarre.

Dans le cas contraire, sélectionnez «Ignorer» pour ignorer le processus de recherche.

Confirmation des paramètres

Une fois le processus de recherche terminé, appuyez sur **ENTER** pour enregistrer les paramètres et quitter l'écran «Configuration simple».

Menu Configuration

Le menu Configuration permet de modifier vos préférences des paramètres du système. Pour modifier les paramètres par défaut, procédez comme suit :

1. Appuyez sur **SETUP** pour afficher le menu Configuration.



2. Appuyez sur **▲ ▼** pour sélectionner la catégorie à modifier, puis sur **ENTER**.



3. Dans le sous-menu, appuyez sur **▲ ▼** pour sélectionner l'option à modifier, puis sur **ENTER**.
4. Appuyez sur **▲ ▼ ◀ ▶** ou sur les touches numériques (0 à 9) pour modifier les paramètres, puis appuyez sur **ENTER**.
5. Une fois les réglages effectués, appuyez sur **SETUP** pour quitter le menu Configuration.

Systeme

Option	Application
Configuration simple	L'assistant «Configuration simple» vous indique la procédure à suivre pour définir les paramètres de base.
OSD	Permet de modifier la langue des menus et messages qui s'affichent à l'écran.
Veille automatique	Permet de définir le délai après lequel le graveur DVD passe en mode veille si aucune fonction n'est utilisée. <ul style="list-style-type: none">• Désactivé• 30 minutes• 60 minutes• 90 minutes• 120 minutes
Rétablir	Rétablit les valeurs par défaut de toutes les options.

Date/heure

Option	Application
Format de l'heure	Permet de sélectionner votre format d'heure préféré pour l'affichage. <ul style="list-style-type: none">• M/J/A-12 h• J/M/A-12 h• A/M/J-12 h• M/J/A-24 h• J/M/A-24 h• A/M/J-24 h
Date	Permet de configurer la date du système. *Date limite autorisée : 2099/12/31 (Année/Mois/Jour)
Heure	Permet de configurer l'heure du système.

Tuner

Option	Application
Pays	Permet de sélectionner votre pays/région.
Utilitaires	Permet de rechercher des canaux, de créer une liste des canaux et de modifier celle-ci. <ul style="list-style-type: none">• Rechercher canal• Modifier un canal
TV Audio	Permet de sélectionner le type de signal audio importé depuis le tuner TV. <ul style="list-style-type: none">• Stéréo• Principal• SAP (sec)• Mono

Recherche des canaux TV

Lorsque la fonction «Rechercher canal» est activée, les canaux TV sont recherchés, puis stockés dans un ordre spécifique. Si votre fournisseur de programmes TV modifie la liste des canaux ou si vous réinstallez ce graveur DVD, vous devrez probablement répéter cette procédure.

Modification des canaux TV de la liste

Le processus de recherche automatique classe tous les canaux disponibles dans un ordre spécifique. Si vous souhaitez changer cet ordre, vous pouvez modifier vos préférences dans l'Éditeur de chaînes. L'Éditeur de chaînes offre également d'autres fonctions personnalisables (pour, par exemple, renommer un canal, insérer ou désactiver des canaux, etc.). Pour plus d'informations, reportez-vous à la section «Éditeur de chaînes», page 29.

Configuration du son TV

Utilisez l'option «TV Audio» pour définir votre canal audio préféré pour l'affichage et l'enregistrement des programmes TV à travers le graveur DVD.

Stéréo

Sélectionnez cette option pour enregistrer le canal audio stéréo d'un programme TV.

Principal

Sélectionnez cette option pour enregistrer le canal de langue principal d'un programme TV bilingue.

SAP (sec)

Sélectionnez cette option pour enregistrer le canal de langue secondaire d'un programme TV bilingue.

Mono

Sélectionnez cette option pour enregistrer le canal audio mono d'un programme TV.

Le réglage audio s'applique uniquement lorsque le canal audio sélectionné est disponible.

Pour les programmes TV bilingues, vous ne pouvez enregistrer qu'une version linguistique.

Entrée / Sortie vidéo

Option	Application
MODE TV	Permet d'activer ou de désactiver la fonction «MODE TV/Dérivation péritel» afin de contrôler l'alternance de la source d'affichage.
Entrée AV avant	Permet de sélectionner les connecteurs du panneau avant comme source d'entrée. <ul style="list-style-type: none"> • Auto (* Utilisez en priorité un signal S-Vidéo, si disponible) • S-Vidéo • Composite
Sortie vidéo	Permet de sélectionner le type de signal vidéo pris en charge par votre téléviseur. <ul style="list-style-type: none"> • Composant-Entrelacé • Composant-Progressif • SCART RGB • SCART S-Vidéo
Résolution HDMI	Permet de sélectionner un mode de résolution compatible avec votre téléviseur de type HDTV ou HD. <ul style="list-style-type: none"> • Auto • 576p • 720p • 1080i • 1080p
Sortie HDMI	Permet de sélectionner le type de contenu pour la sortie. <ul style="list-style-type: none"> • Vidéo + Audio • Vidéo uniquement

MODE TV/Dérivation péritel

Le fonction «MODE TV/Dérivation péritel» vous permet de visionner des films ou des programmes depuis la source péritel (décodeur, magnéto, etc.) en appuyant simplement sur un bouton.

- Avant d'utiliser le bouton **TV (MODE)** de la télécommande, vous devez activer cette fonction via le menu Configuration.
- Après avoir appuyé sur le bouton **TV (MODE)** pour visionner des films ou des programmes depuis la source péritel, seuls les boutons **POWER** et **TV (MODE)** de la télécommande sont disponibles. Pour éteindre le graveur DVD, appuyez sur **POWER**. Pour revenir au mode d'affichage précédent, appuyez de nouveau sur **TV (MODE)**.
- Après avoir appuyé sur **TV (MODE)** pour visionner des films ou des programmes depuis la source péritel, l'indicateur d'état s'allume sur l'écran d'affichage.

Selon les fabricants de câbles, le câble péritel que vous utilisez pour connecter un périphérique externe au graveur DVD peut ne pas prendre en charge la détection de tous les signaux transférés via cette connexion. Si vous avez activé la fonction «MODE TV/Dérivation péritel» via le menu Configuration et si vous avez toujours des difficultés à utiliser cette fonction, réessayez avec un autre câble péritel.

Réglage de la sortie vidéo composant

Si votre téléviseur prend en charge le mode de balayage progressif, vous pouvez régler la sortie du graveur DVD en conséquence afin de jouir de la meilleure qualité vidéo. La différence entre le mode de balayage progressif et le mode de balayage entrelacé réside au niveau de l'actualisation d'une image vidéo. En mode de balayage progressif, les lignes de balayage d'une image sont actualisées à chaque passage et dans un ordre séquentiel. En mode de balayage entrelacé, l'image est actualisée par une alternance de jeux de lignes de balayage paires et impaires.

Mode de balayage progressif :

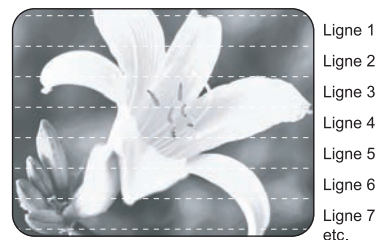

Mode de balayage entrelacé :

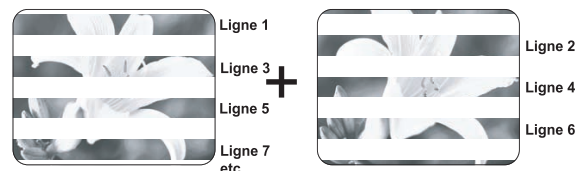

- Si vous définissez accidentellement le mode de sortie vidéo sur «Progressif» alors que le graveur DVD n'est pas connecté à un téléviseur prenant en charge le balayage progressif, vous risquez de perdre immédiatement le signal vidéo sur votre téléviseur. Pour résoudre le problème, éteignez, puis rallumez le graveur DVD. Une fois le graveur rallumé (après 30 secondes environ), appuyez sur **▶** (touche de direction droite), **5, 0, 2, 0** sur la télécommande, puis sur **ENTER**. Le graveur s'éteint automatiquement. Lorsque vous rallumerez l'appareil, la sortie TV du graveur DVD sera rétablie sur sa valeur par défaut.

Définition de la résolution HDMI

Grâce au système d'optimisation vidéo incorporé, ce graveur DVD peut automatiquement améliorer la résolution de l'image de sortie (1080p max. : 1 080 lignes de balayage en mode progressif). Sélectionnez un mode de résolution pris en charge par votre téléviseur garantissant une image nette et précise.

- Le réglage de la résolution HDMI peut affecter le mode de sortie vidéo de ce graveur.

Si le mode de résolution HDMI est défini sur «576p», «720p», «1080i» ou «1080p», le format de sortie vidéo du graveur passe automatiquement au mode de balayage progressif («Composant-Progressif»). Si vous débranchez le câble HDMI pour d'autres connexions, vous devez changer le réglage de sortie vidéo dans le menu Configuration ou utiliser des téléviseurs compatibles.

Si le mode de résolution HDMI est défini sur «Auto», le format de sortie vidéo du graveur passe automatiquement au dernier mode de balayage entrelacé sélectionné («SCART S-Vidéo», «SCART RGB» ou «Composant-Entrelacé») après le débranchement du câble HDMI.

Sortie audio

Option	Application
Dolby Digital	Permet de définir le mode de sortie audio numérique. <ul style="list-style-type: none">PCM (lorsque votre amplificateur n'incorpore pas de décodeur Dolby Digital)Train de bits (lorsque votre amplificateur incorpore un décodeur Dolby Digital)
Sortie DTS	Permet d'activer ou de désactiver la fonction DTS (Digital Theater System) proposée par les disques DVD vidéo. <ul style="list-style-type: none">ActivéDésactivé
Audio MPEG	Permet de définir le mode de sortie audio MPEG. <ul style="list-style-type: none">PCM (lorsque votre amplificateur n'incorpore pas de décodeur audio MPEG)Train de bits (lorsque votre amplificateur incorpore un décodeur audio MPEG)
Audio HDMI	Permet de définir le mode de sortie audio par le câble HDMI. <ul style="list-style-type: none">AutoPCM

- Si la langue utilisée sur votre disque est enregistrée à l'aide du format DTS, la désactivation de l'option DTS entraînera une perte de son lors du visionnage du film. Vérifiez toujours les informations du disque avant de décider de modifier des options.

- L'audio codé au format DTS peut uniquement être transmis par le biais d'un périphérique audio numérique. Avant d'activer la fonction «Sortie DTS», vérifiez que vous avez bien établi une connexion audio numérique. Pour plus d'informations, reportez-vous à la section «Branchement du graveur DVD» (p. 13).

Enregistrement / Lecture

Option	Application
Mode enregistr.	Permet de sélectionner un mode d'enregistrement selon la qualité de l'image et la durée d'enregistrement. <ul style="list-style-type: none">HQ (Haute qualité)SP (Durée standard)LP (Longue durée)EP (Durée étendue)SLP (Très longue durée)
Marque chapitre	Permet de sélectionner l'intervalle d'insertion de marques de chapitre dans les titres enregistrés. <ul style="list-style-type: none">Désactivé5 minutes10 minutes15 minutes20 minutes25 minutes30 minutes
Durée diapo	Permet de définir la vitesse de lecture des photos. <ul style="list-style-type: none">DésactivéIntervalle (3 à 99 secondes)
VCD PBC	Permet d'activer ou de désactiver la fonction PBC (contrôle de la lecture) proposée par les disques VCD ou SVCD. <ul style="list-style-type: none">ActivéDésactivé
VOD DivX(R)	Permet d'afficher le code d'enregistrement du graveur DVD.

Film DVD

Option	Application
Menu	Permet de définir votre langue préférée pour l'affichage du menu DVD.
Audio	Permet de définir votre langue audio préférée lors du visionnage d'un disque DVD vidéo.
Sous-titre	Permet de définir votre langue préférée pour l'affichage des sous-titres d'un disque DVD vidéo.
Verr. parental	Permet de définir le niveau désiré pour le contrôle de l'accès au contenu. <ul style="list-style-type: none"> • Désactivé • 8: Adulte • 7: NC-17 • 6: R • 5: PG-R • 4: PG-13 • 3: PG • 2: G • 1: Sécurité enfants
Mot de passe	Permet de définir un mot de passe pour la fonction de verrouillage parental (par défaut : 0000 [zéro]).
Format	Permet de sélectionner un mode d'affichage pris en charge par votre téléviseur ou votre type d'affichage. <ul style="list-style-type: none"> • 16:9 Écran large • 4:3 Panoramique • 4:3 Letterbox

Si le disque DVD vidéo est déjà prédéfini sur une langue par défaut, la lecture démarrera en fonction de ce réglage, et non en fonction de votre option préférée. Vous pouvez ensuite modifier le paramètre par défaut via le menu Configuration ou Navigation en cours de lecture.

Menu Navigation (p. 59)

Pour les options «Menu», «Audio» et «Sous-titre», la préférence sélectionnée est applicable uniquement lorsque les disques proposent les versions linguistiques désirées.

Réglage du verrouillage parental

Certains disques DVD vidéo sont codés à l'aide d'un niveau de contrôle parental (PML, Parental Management Level) allant de 0 à 8. Vous pouvez sélectionner l'un de ces niveaux sur le graveur DVD, après quoi seul un disque DVD vidéo dont le niveau PML est inférieur à celui que vous avez défini pourra être lu par ce graveur DVD.

1. Accédez au menu «Film DVD» sous **Configuration** → **Film DVD**.
2. Appuyez sur **▲ ▼** pour sélectionner «Verr. parental», puis sur **ENTER**.
3. Si le niveau que vous sélectionnez est différent de celui défini auparavant, une zone de saisie du mot de passe s'affiche. Indiquez le mot de passe à 4 chiffres correspondant à l'aide des touches numériques (0 à 9).



Si vous appuyez sur **◀** ou **ENTER** au lieu d'utiliser les touches numériques, aucune modification ne sera appliquée et vous serez renvoyé au niveau supérieur du menu.

4. Si le mot de passe saisi est correct, la modification apportée sera appliquée. Dans le cas contraire, elle sera ignorée.
5. Lorsque vous avez terminé, appuyez sur **◀** pour revenir au menu principal.
6. Appuyez sur **◀** ou **SETUP** pour quitter complètement le menu Configuration.

Définition du mot de passe

1. Accédez au menu «Film DVD» sous **Configuration** → **Film DVD**.
2. Appuyez sur **▲ ▼** pour sélectionner «Mot de passe», puis sur **ENTER**.
3. Appuyez sur les touches numériques (0 à 9) pour saisir le mot de passe.
4. Si le mot de passe saisi est correct, vous êtes invité à saisir un nouveau mot de passe et à le confirmer. Si le mot de passe et sa confirmation ne correspondent pas, un message d'avertissement s'affiche.



5. Lorsque vous avez terminé, appuyez sur **◀** pour revenir au menu principal.

6. Appuyez sur **◀** ou **SETUP** pour quitter complètement le menu Configuration.
- 📌 Si vous appuyez sur **◀** ou **ENTER** au lieu d'utiliser les touches numériques (0 à 9) lorsque vous êtes invité à saisir un mot de passe, aucune modification ne sera appliquée et vous serez renvoyé au deuxième niveau du menu.
- 📌 Si le mot de passe saisi n'est pas correct ou ne correspond pas, un message d'avertissement s'affiche pendant 5 secondes. Vous êtes ensuite invité à le saisir de nouveau.
- 📌 Si vous avez oublié le mot de passe, réinitialisez le graveur DVD en sélectionnant **Configuration** → **Système** → **Rétablir**.

Définition du format

Le paramètre «Format» affecte le mode de présentation des images vidéo. Sélectionnez le mode 4:3 (standard) ou 16:9 (grand écran) en fonction de votre téléviseur.

16:9 Écran large

Sélectionnez cette option si vous connectez le graveur DVD à un téléviseur grand écran (16:9).

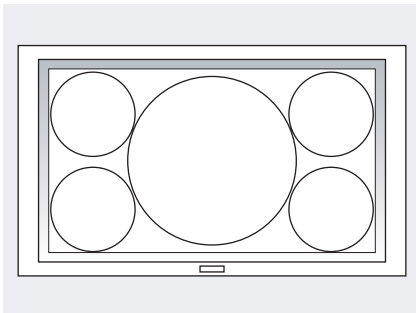

4:3 Letterbox

Sélectionnez cette option si vous connectez le graveur DVD à un téléviseur standard (4:3) et souhaitez afficher une image grand écran (16:9) dans son format d'origine.

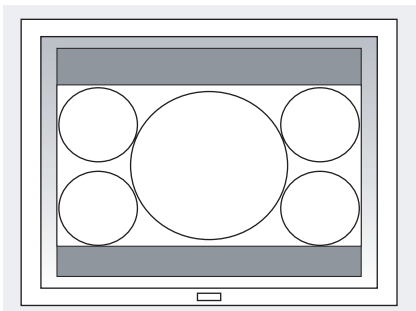

L'image s'affiche avec des barres noires en haut et en bas de l'écran.

4:3 Panoramique

Sélectionnez cette option si vous connectez le graveur DVD à un téléviseur standard (4:3) et souhaitez afficher une image grand écran (16:9) au format plein écran.

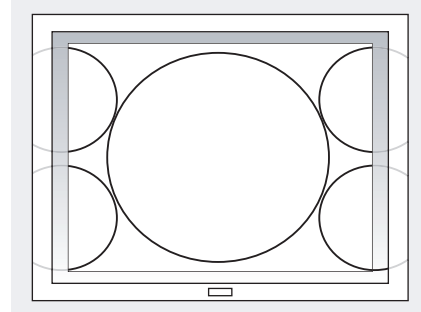

L'image est agrandie de façon à remplir l'écran verticalement, mais ses bords droit et gauche sont rognés.

- 📌 Certains disques ne prennent pas en charge cette option d'affichage. Même si vous sélectionnez le mode 4:3 Panoramique, l'image continuera à s'afficher au format 4:3 Letterbox.

Éditeur de chaînes

L'Éditeur de chaînes fournit une interface utilisateur facile à utiliser, qui permet d'organiser la liste des canaux TV. Vous pouvez activer l'Éditeur de chaînes en procédant de l'une des manières ci-dessous.

Via le menu Configuration

- 1 Appuyez sur **SETUP** pour afficher le menu Configuration.
- 2 Appuyez sur **▲ ▼** pour sélectionner «Tuner TV», puis sur **ENTER**.
- 3 Appuyez sur **▲ ▼** pour sélectionner «Utilitaires», puis sur **ENTER**.
- 4 Appuyez sur **▲ ▼** pour sélectionner «Modifier un canal», puis sur **ENTER**.
- 5 Le menu «Éditeur de chaînes» s'affiche.

Via le bouton EDIT lors de l'affichage TV

- 1 Appuyez sur **TV (MODE)** ou **SOURCE** pour passer en mode de visionnage TV.

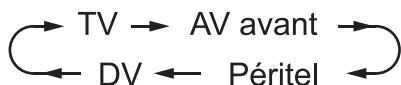

Par défaut, appuyez sur le bouton **TV (MODE)** pour passer directement au mode TV. Toutefois, si vous avez auparavant activé le mode «Dérivation péritel» via le menu Configuration, vous devez appuyer sur le bouton **SOURCE** pour passer au mode TV.

Si vous appuyez sur le bouton **SOURCE**, vous devrez peut-être appuyer plusieurs fois dessus pour passer au mode «TV».

- 2 Appuyez sur **EDIT** pour activer l'Éditeur de chaînes.
 - 3 Le menu «Éditeur de chaînes» s'affiche.
1. Lorsque l'écran du clavier s'affiche, appuyez sur **▲ ▼ ◀ ▶** et **ENTER** pour sélectionner l'une des options de saisie.
 2. Appuyez sur **▲ ▼ ◀ ▶** pour sélectionner les lettres, chiffres ou signes de ponctuation de votre choix, puis appuyez sur **ENTER**.

i Si vous n'avez pas recherché les canaux avant de sélectionner l'Éditeur de chaînes, une boîte de dialogue vous évitant à le faire s'affiche. Appuyez sur **◀ ▶** pour sélectionner l'application souhaitée, puis sur **ENTER**. Si vous ne souhaitez toujours pas rechercher les canaux, vous devrez peut-être appuyer plusieurs fois dessus pour passer au mode «TV».

Déplacement des canaux TV

1. Appuyez sur **▲ ▼ ◀ ▶** pour sélectionner un canal dans la liste, puis sur **ENTER**.



2. Appuyez sur **▲ ▼** pour sélectionner «Vers le haut» ou «Vers le bas», puis sur **ENTER**.



L'ordre du canal TV est modifié.

3. Chaque fois que vous appuyez sur **ENTER**, l'élément est déplacé dans le sens indiqué.
4. Lorsque vous avez terminé, appuyez sur **▲ ▼ ◀ ▶** pour sélectionner «Quitter» ou une autre option pour continuer, puis appuyez sur **ENTER**.

Insertion de canaux TV

1. Appuyez sur **▲ ▼ ◀ ▶** pour sélectionner un canal dans la liste, puis sur **ENTER**.
2. Appuyez sur **▲ ▼** pour sélectionner «Insérer», puis sur **ENTER**.
3. Appuyez sur **▲ ▼ ◀ ▶** ou sur les touches numériques (0 à 9) pour indiquer le numéro de canal, puis appuyez sur **ENTER**.

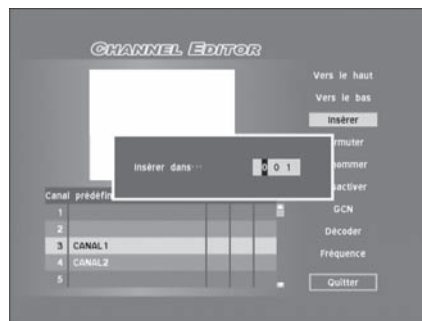



Le canal est déplacé à l'emplacement choisi.

4. Lorsque vous avez terminé, appuyez sur $\uparrow \downarrow \leftarrow \rightarrow$ pour sélectionner «Quitter» ou une autre option pour continuer, puis appuyez sur **ENTER**.
- 📌 Lorsque vous insérez des canaux, les numéros des autres canaux changent en conséquence.

Permutation de canaux TV

1. Appuyez sur $\uparrow \downarrow \leftarrow \rightarrow$ pour sélectionner un canal dans la liste, puis sur **ENTER**.
2. Appuyez sur $\uparrow \downarrow$ pour sélectionner «Permuter», puis sur **ENTER**.
3. Appuyez sur $\uparrow \downarrow \leftarrow \rightarrow$ ou sur les touches numériques (0 à 9) pour indiquer le numéro de canal, puis appuyez sur **ENTER**.

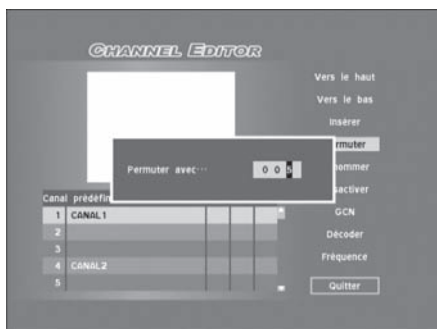

Le canal est permuté à l'emplacement choisi.

4. Le canal est permuté à l'emplacement choisi.
5. Lorsque vous avez terminé, appuyez sur $\uparrow \downarrow \leftarrow \rightarrow$ pour sélectionner «Quitter» ou une autre option pour continuer, puis appuyez sur **ENTER**.

Modification du nom des canaux TV

1. Appuyez sur $\uparrow \downarrow$ pour sélectionner un canal dans la liste, puis sur **ENTER**.



2. Appuyez sur $\uparrow \downarrow$ pour sélectionner «Renommer», puis sur **ENTER**.
L'écran du clavier s'affiche.
3. Appuyez sur $\uparrow \downarrow \leftarrow \rightarrow$ pour sélectionner les caractères désirés à partir du clavier, puis appuyez sur **ENTER** après chaque saisie.
Pour plus d'informations, reportez-vous à la section «Clavier de saisie à l'écran» (p. 35).
4. Lorsque vous avez terminé, appuyez sur $\uparrow \downarrow \leftarrow \rightarrow$ pour sélectionner «Terminer» ou une autre option pour continuer, puis appuyez sur **ENTER**.
- 📌 Vous pouvez saisir un nom comportant 10 caractères au maximum.

Activation/Désactivation de canaux TV

Le processus de recherche automatique classe tous les canaux disponibles à des fins de référence. Vous pouvez modifier cette liste à l'aide de la fonction «Activer/Désactiver», qui vous permet de supprimer temporairement les canaux indésirables de la liste ou d'y réinsérer les canaux précédemment masqués.

1. Appuyez sur $\uparrow \downarrow \leftarrow \rightarrow$ pour sélectionner un canal dans la liste, puis sur **ENTER**.
2. Appuyez sur $\uparrow \downarrow$ pour sélectionner «Activer» ou «Désactiver», puis sur **ENTER**.

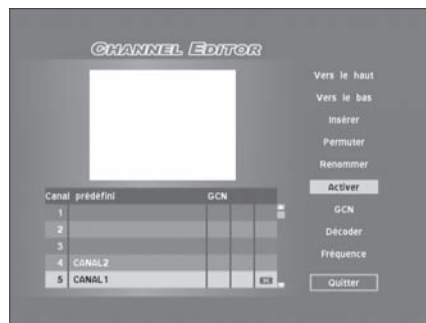

Le canal sélectionné est alors activé ou désactivé.

3. Pour activer ou désactiver d'autres canaux, répétez les étapes 1 et 2.
4. Lorsque vous avez terminé, appuyez sur **▲ ▼ ◀ ▶** pour sélectionner «Quitter» ou une autre option pour continuer, puis appuyez sur **ENTER**.

GCN

Reportez-vous à la section «Système de programmation ShowView», page 32.

Réglage du décodeur

Utilisez cette option pour activer ou désactiver la fonction «Décodeur» pour un ou plusieurs canaux TV.

1. Appuyez sur **▲ ▼ ◀ ▶** pour sélectionner un canal dans la liste, puis sur **ENTER**.
2. Appuyez sur **▲ ▼** pour sélectionner «Décodeur», puis sur **ENTER**.



Une icône en forme de clé indiquant que la fonction «Décodeur» est activée pour le canal sélectionné s'affiche.

3. Pour activer ou désactiver la fonction «Décodeur» pour d'autres canaux TV, répétez les étapes 1 et 2.
4. Lorsque vous avez terminé, appuyez sur **▲ ▼ ◀ ▶** pour sélectionner «Quitter» ou une autre option pour continuer, puis appuyez sur **ENTER**.

Réglage de la fréquence des canaux

Utilisez cette option pour rechercher un meilleur signal de canal ou un canal particulier qui n'a pas été ajouté à la liste après le processus de recherche.

1. Appuyez sur **▲ ▼ ◀ ▶** pour sélectionner un canal dans la liste, puis sur **ENTER**.
2. Appuyez sur **▲ ▼** pour sélectionner «Fréquence», puis sur **ENTER**.

3. Une zone de saisie de la fréquence de canal s'affiche. Appuyez sur **▲ ▼ ◀ ▶** ou sur les touches numériques (0 à 9) pour indiquer la fréquence de chaîne, puis appuyez sur **ENTER**.



4. Lorsque vous avez terminé, appuyez sur **▲ ▼** pour sélectionner «Quitter» ou une autre option pour continuer, puis appuyez sur **ENTER**.

Le graveur DVD lance la recherche du signal de canal.

5. Une fois le processus de recherche terminé, appuyez sur **▲ ▼** pour sélectionner l'option de votre choix, puis sur **ENTER**.

OK

Si le résultat de la recherche est satisfaisant, appuyez sur **▲ ▼** pour sélectionner «OK», puis sur **ENTER**.

Rechercher suivant

Si le résultat de la recherche n'est pas satisfaisant, appuyez sur **▲ ▼** pour sélectionner «Rechercher suivant», puis sur **ENTER**.

Le graveur DVD lance alors la recherche de la fréquence de canal suivante disponible.

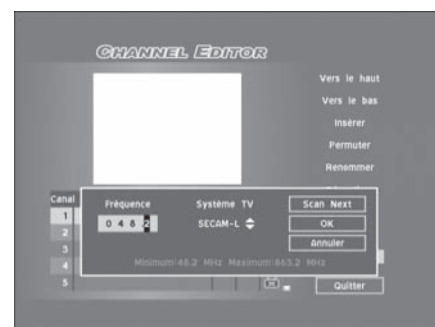

Annuler

Si vous préférez ne pas modifier la fréquence, appuyez sur **▲ ▼** pour sélectionner «Annuler», puis sur **ENTER**.

6. Pour appliquer le réglage de fréquence aux autres canaux, répétez les étapes 1 à 5.
7. Lorsque vous avez terminé, appuyez sur **▲ ▼ ◀ ▶** pour sélectionner «Quitter» ou une autre option pour continuer, puis appuyez sur **ENTER**.

Système de programmation ShowView

Le système de programmation ShowView est une fonction spécialement conçue pour l'enregistrement des programmes TV. Ce système simplifie considérablement le processus d'enregistrement programmé, car les utilisateurs n'ont pas besoin d'entrer les informations sur le programme (date, numéro de canal, heure de début/fin, etc.), qui sont toutes contenues dans les numéros de programmation ShowView. Pour définir un enregistrement programmé, il suffit d'indiquer le numéro ShowView qui figure dans la plupart des journaux, magazines TV ou sources en ligne.

i Les numéros de canaux pouvant varier selon le lieu de résidence, il est conseillé de créer une liste de canaux spécifique lorsque vous configurez le graveur DVD pour la première fois. Ce processus vous aide à utiliser le système ShowView pour vos futurs enregistrements programmés.

1. Appuyez sur le bouton **TV(MODE)** ou **SOURCE** pour définir «TV» comme source du signal.

Par défaut, appuyez sur le bouton TV(MODE) pour passer directement au mode TV. Toutefois, si vous avez auparavant activé le mode «Dérivation péritel» via le menu Configuration, vous devez appuyer sur le bouton SOURCE pour passer au mode TV.

Si vous appuyez sur le bouton SOURCE, vous devrez peut-être appuyer plusieurs fois dessus pour passer au mode «TV».

2. Appuyez sur **EDIT** pour afficher le menu Éditeur de chaînes.
3. Appuyez sur **▲ ▼ ◀ ▶** pour sélectionner un canal TV, puis sur **ENTER**.
4. Appuyez sur **▲ ▼** pour sélectionner «GCN», puis sur **ENTER**.

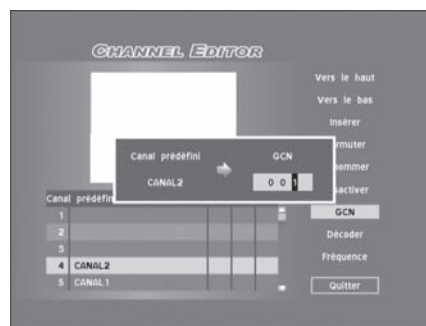

5. Appuyez sur **▲ ▼ ◀ ▶** ou sur les touches numériques (0 à 9) pour indiquer le numéro de canal GCN (Guide Channel Number) correspondant au numéro de canal utilisé par le système ShowView, puis appuyez sur **ENTER**.
6. Pour définir le numéro GCN des autres canaux, répétez les étapes 3 à 5.
7. Lorsque vous avez terminé, appuyez sur **▲ ▼ ◀ ▶** pour sélectionner «Quitter», puis sur **ENTER**.

i For more information about ShowView timer programming, see "ShowView" on page 56.

Mise en route

Ce chapitre présente trois interfaces spécialement conçues dans le but de vous offrir un environnement de fonctionnement plus pratique et simple. Veuillez suivre les étapes indiquées ci-dessous pour les applications.



Avant de commencer...

Vérifiez que vous avez sélectionné l'option correcte pour la source d'entrée de votre téléviseur (par ex. «VIDEO 1» [Vidéo 1], «LINE 2» [Ligne 2], etc.) de façon à ce que la vidéo du graveur DVD s'affiche correctement à l'écran. Pour plus d'informations, consultez le manuel d'utilisation fourni par le fabricant de votre téléviseur.

Assurez-vous que la télécommande fonctionne correctement.

Menu Contenu

Le menu Contenu vous offre un aperçu rapide des données stockées sur le support sélectionné.

Présentation de l'écran

Titre/piste/fichier/ album

Appuyez sur le bouton correspondant pour démarrer la lecture

Catalogue de fichiers

L'onglet est mis en surbrillance lorsqu'il est sélectionné

Appuyez sur le bouton correspondant pour afficher les fichiers ou albums du catalogue

Support source

Appuyez sur le bouton correspondant pour basculer entre le DVD et le disque dur

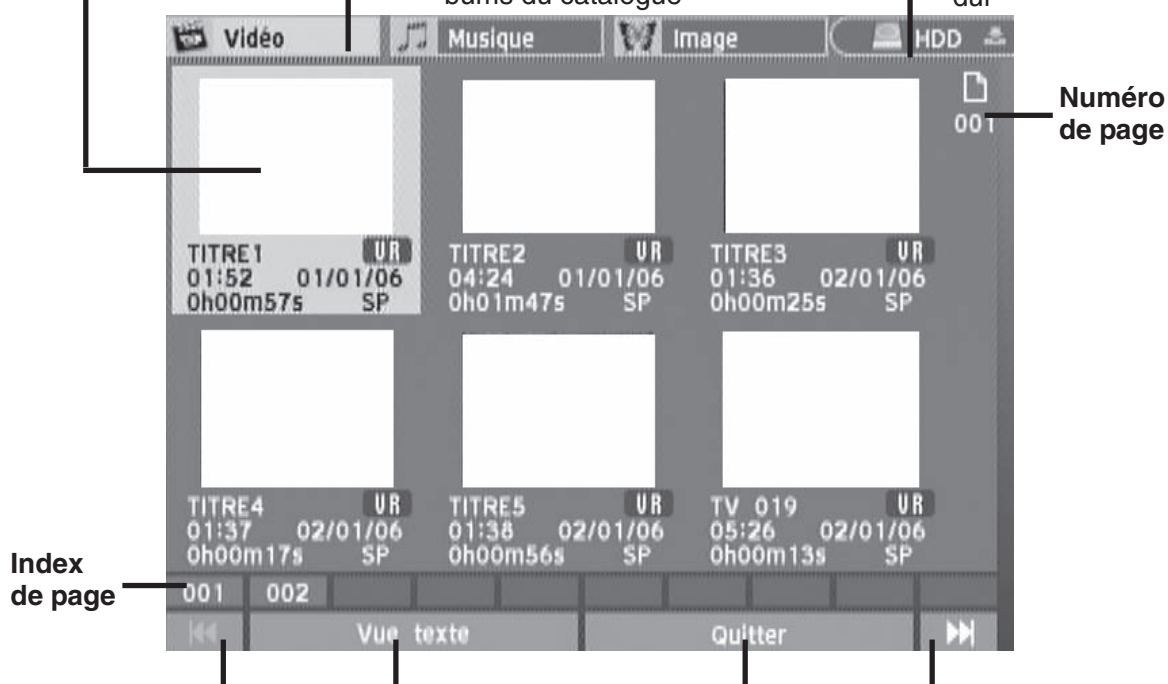

Numéro de page

Index de page

Appuyez sur le bouton correspondant pour revenir à la page précédente

Mode d'affichage

Appuyez sur le bouton correspondant pour basculer entre la vue "texte" et la vue "miniature"

Bouton Quitter

Appuyez sur le bouton correspondant pour passer à la page suivante

Accès au menu Contenu

Appuyez sur le bouton **CONTENTS** pour afficher le menu Contenu.

Appuyez de nouveau sur **CONTENTS** à tout moment pour quitter le programme.

i Structure des fichiers

Dans les catalogues «Musique» et «Image», un «Album par défaut» est automatiquement créé pour héberger les fichiers multimédia qui n'appartiennent à aucun autre répertoire. Si vous organisez par exemple vos fichiers de musique et vos fichiers image sur un disque de la façon suivante :

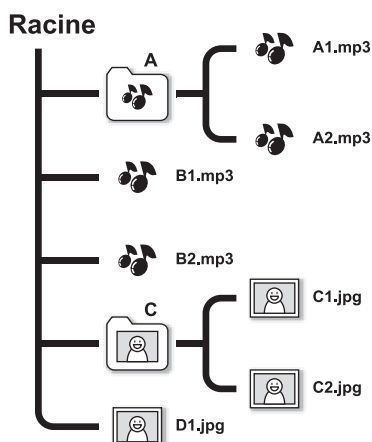

ces fichiers sont regroupés sous forme d'une nouvelle structure (indiquée ci-dessous) dans l'aperçu du menu Contenu. La structure des fichiers sur votre disque d'origine n'en est pas affectée.

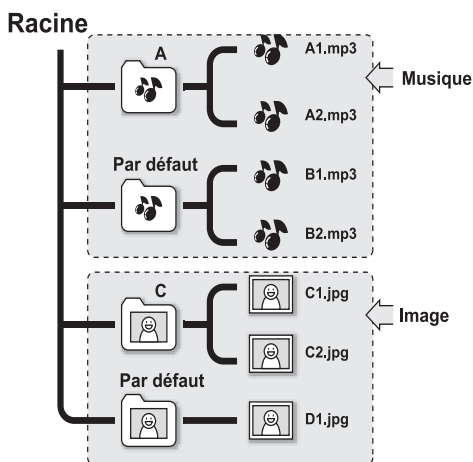

- L'affichage de tous vos fichiers dans le menu Contenu du graveur DVD peut prendre un certain temps.
- Seuls les fichiers dont le format multimédia est pris en charge s'affichent dans le menu Contenu. Les fichiers de données normaux ne s'affichent pas.
- Si le nom du titre ou fichier vidéo est trop long, il est automatiquement raccourci.
- Le nom du titre ou fichier vidéo peut ne pas s'afficher correctement s'il contient des caractères utilisant une page de codage ou des jeux de caractères non pris en charge par ce graveur DVD. Cela n'affecte toutefois pas les fonctions que vous souhaitez utiliser.

Aperçu des fichiers via le menu Contenu

- Appuyez sur le bouton **CONTENTS** pour afficher le menu Contenu.
- Appuyez sur **HDD/DVD** pour basculer entre le DVD et le disque dur. Vous pouvez également appuyer sur **▲ ▼ ◀ ▶** pour sélectionner «DVD» ou «Disque dur» comme support source, puis sur **ENTER**.



Pour afficher les fichiers d'un disque, assurez-vous que le disque en question est pris en charge par le graveur DVD et insérez-le avec précaution, étiquette vers le haut, sur la platine de disque. Pour plus d'informations, reportez-vous à la section «Informations sur le disque» (p. 7).

- Appuyez sur **◀ ▶** pour sélectionner le type de fichiers (Vidéo/Musique/Image) que vous souhaitez afficher.



- Appuyez sur **ENTER** ou sur **▼** pour accéder au catalogue sélectionné.

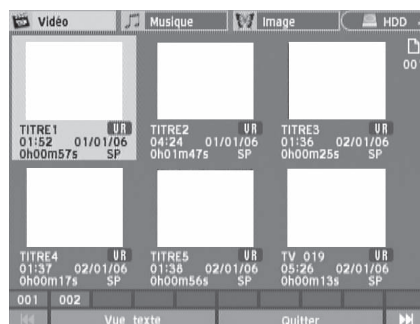

Pour afficher une autre page, utilisez les boutons **◀▶**, **▶▶** ou le bouton d'index de page pour effectuer votre sélection.

- Si vous avez sélectionné le type de catalogue suivant :

Vidéo

Appuyez sur **▲ ▼ ◀ ▶** pour sélectionner le titre ou le fichier de votre choix, puis appuyez sur **ENTER** pour démarrer la lecture.

Musique et Image

Appuyez sur **▲ ▼ ◀ ▶** pour sélectionner l'album désiré. Appuyez sur **▶ PLAY** pour démarrer la lecture.

Vous pouvez également appuyer sur **ENTER** pour accéder à l'album désiré. Appuyez sur **▲ ▼ ◀ ▶** pour sélectionner la piste ou le fichier de votre choix, puis sur **ENTER** pour démarrer la lecture.

Clavier de saisie à l'écran

Le clavier de saisie à l'écran vous permet de saisir rapidement et simplement les noms de fichiers. Pour saisir les caractères souhaités, il vous suffit simplement d'appuyer sur les touches ▲ ▼ ◀ ▶ et le bouton **ENTER** de votre télécommande.

Présentation de l'écran

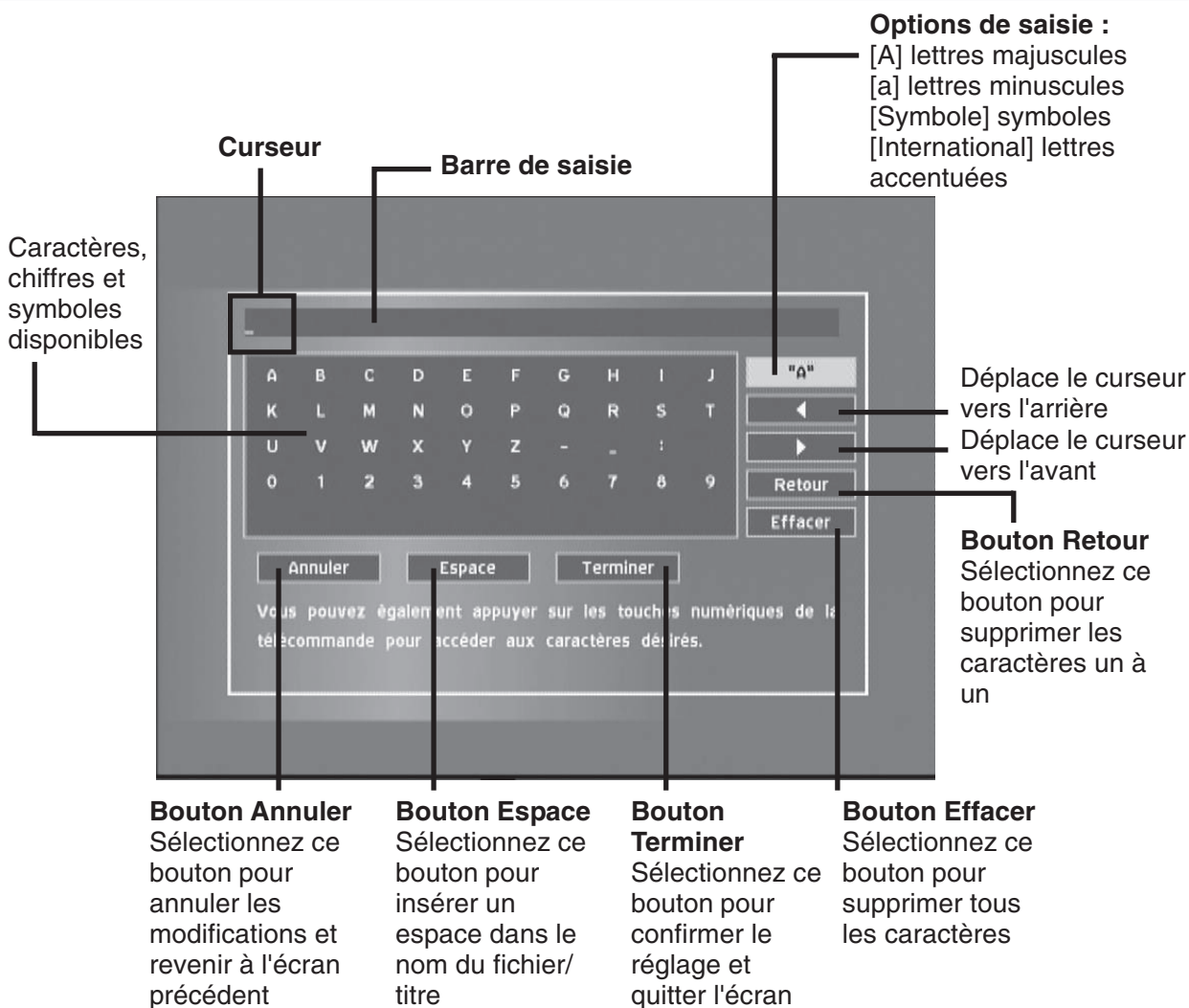

Touches de raccourci

Vous pouvez utiliser les raccourcis alphanumériques de votre télécommande pour sélectionner rapidement les caractères souhaités. Lorsque vous appuyez sur l'une des touches numériques, les caractères disponibles apparaissent en surbrillance à l'écran. Appuyez plusieurs fois sur la touche jusqu'à ce que le caractère désiré apparaisse en surbrillance, puis appuyez sur **ENTER** pour confirmer votre sélection.

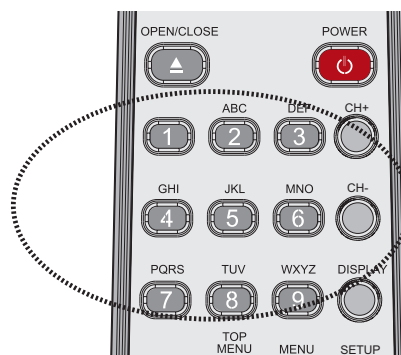

Saisie d'un nouveau titre ou nom de fichier

1. Lorsque l'écran du clavier s'affiche, le bouton «Retour» est automatiquement mis en surbrillance.

Appuyez sur **ENTER** pour supprimer les caractères un à un.

2. Appuyez sur ▲ ▼ ◀ ▶ pour sélectionner le bouton d'option de saisie, puis sur **ENTER**.

Appuyez plusieurs fois sur **ENTER** pour sélectionner l'option de saisie souhaitée.

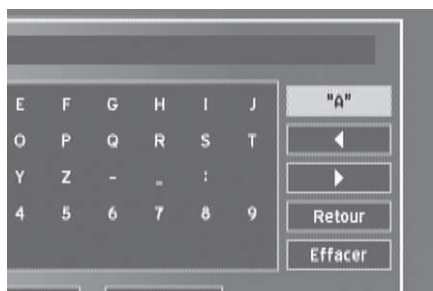

3. Appuyez sur ▲ ▼ ◀ ▶ pour sélectionner les caractères souhaités, puis sur **ENTER**.

Vous pouvez saisir un nom de titre contenant un maximum de 30 caractères.

4. Si vous souhaitez effectuer des modifications au cours du processus, appuyez sur ▲ ▼ ◀ ▶ pour sélectionner «Retour» et effacer les caractères un à un (vers l'arrière), puis appuyez sur **ENTER**.

Si vous souhaitez effacer tous les caractères saisis, appuyez sur ▲ ▼ ◀ ▶ pour sélectionner «Effacer», puis sur **ENTER**.



5. Lorsque vous avez terminé, appuyez sur ▲ ▼ ◀ ▶ pour sélectionner «Terminer», puis sur **ENTER**.

- 📌 Si aucun caractère n'est inséré dans la barre de saisie, vous ne pourrez pas quitter l'écran en sélectionnant le bouton «Terminer». Suivez les instructions de la fenêtre contextuelle pour réaliser ce processus.

Easy Guider

Graphique et convivial, le menu "Easy Guider" vous guide à travers toutes les fonctions principales disponibles et vous aide à utiliser rapidement les fonctions de base. Suivez simplement les instructions qui s'affichent à l'écran pour démarrer la lecture ou l'enregistrement d'un programme TV, ou bien pour programmer un enregistrement. Pour sélectionner et activer facilement toutes les fonctions d'Easy Guider, il vous suffit d'appuyer sur les touches ▲ ▼ ◀ ▶ et le bouton **ENTER** de votre télécommande.

Présentation de l'écran

Raccourci de fonction

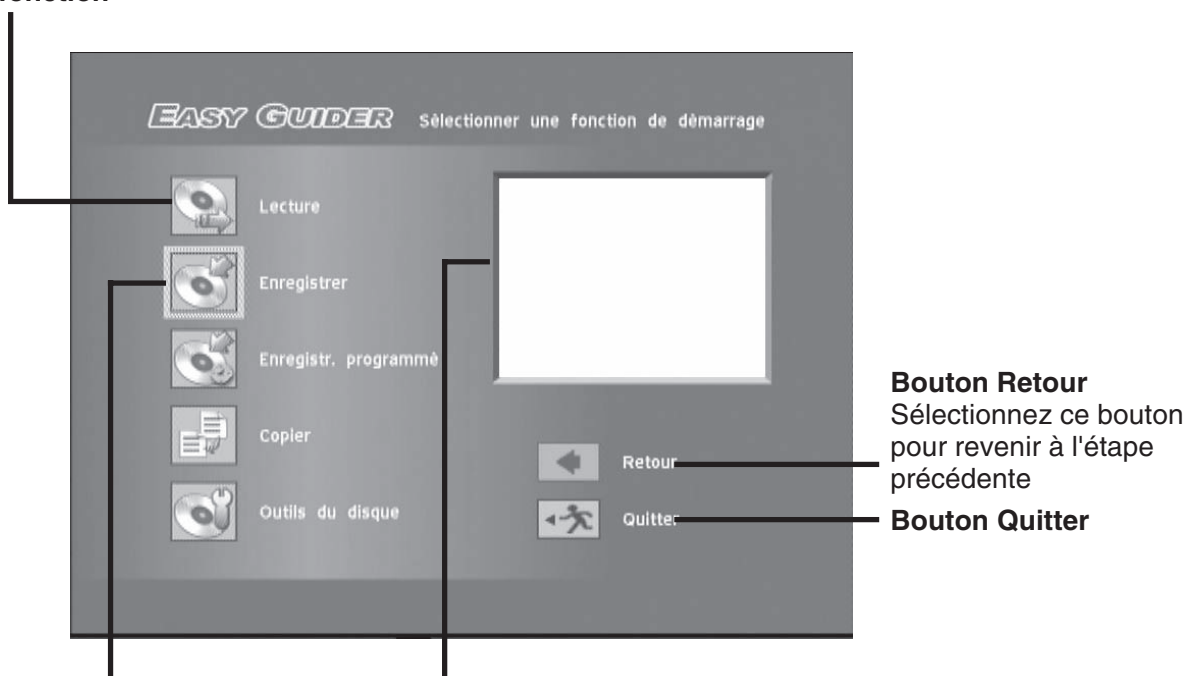

L'icône est mise en surbrillance lorsqu'elle est sélectionnée. Appuyez sur **ENTER** pour démarrer la fonction.

Fenêtre d'aperçu
Affiche l'image de la source vidéo actuelle (* Si vous lisez des fichiers de musique ou des CD audio, l'écran reste vierge.) (** Si vous lisez des fichiers image, une icône "Image" s'affiche.)

Bouton Retour
Sélectionnez ce bouton pour revenir à l'étape précédente

Bouton Quitter

Accès à Easy Guider

Appuyez sur le bouton **GUIDER** pour afficher le menu Easy Guider.

Appuyez de nouveau sur **GUIDER** à tout moment pour quitter le programme.

Utilisation d'Easy Guider : Lecture

- ① Pour afficher les fichiers d'un disque, assurez-vous que le disque en question est pris en charge par le graveur DVD et insérez-le avec précaution, étiquette vers le haut, sur la platine de disque. Pour plus d'informations, reportez-vous à la section «Informations sur le disque» (p. 7).

Lecture de fichiers multimédia (Vidéo/Musique/Image)

1. Dans le menu Easy Guider, appuyez sur ▲ ▼ pour sélectionner «Lecture», puis sur **ENTER**.



2. Appuyez sur ▲ ▼ pour sélectionner «DVD» ou «Disque dur» comme support source, puis sur **ENTER**.



3. Appuyez sur ▲ ▼ pour sélectionner le type de fichiers (Vidéo/Musique/Image) à afficher, puis appuyez sur **ENTER**.
4. Appuyez sur ▲ ▼ ◀ ▶ pour sélectionner un titre/fichier/album à lire, puis sur **ENTER**.

Vidéo

Si vous avez sélectionné un fichier/titre vidéo, la lecture démarre.

Musique

Si vous avez sélectionné un album de musique, appuyez sur ▲ ▼ ◀ ▶ pour sélectionner un fichier ou une piste dont démarrer la lecture.

Image

Si vous avez sélectionné un album d'images, appuyez sur ▲ ▼ ◀ ▶ pour sélectionner un fichier à lire.

5. Appuyez sur le bouton **PAUSE/STEP** pour suspendre la lecture.

Appuyez sur **PLAY** pour reprendre la lecture normale.

Pendant la lecture de fichiers image :

Appuyez sur ▲ pour faire pivoter l'image dans le sens des aiguilles d'une montre, ou sur ▼ pour la faire pivoter dans le sens inverse des aiguilles d'une montre.

Appuyez sur ◀ ou sur ▶ pour passer à l'image suivante.

6. Appuyez sur **STOP** pour arrêter la lecture à un point précis.

(Appuyez sur **PLAY** pour reprendre la lecture au point d'arrêt.)

Appuyez deux fois sur **STOP** pour arrêter complètement la lecture.

(Appuyez sur **PLAY** pour démarrer la lecture depuis le début.)

- ⓘ Si vous avez sélectionné le DVD comme périphérique cible, la lecture démarre automatiquement dès que vous insérez un disque DVD vidéo, un VCD, un SVCD ou un CD audio.

- ⓘ Si le nom d'un fichier MP3 contient un caractère de deux octets (caractères chinois, par exemple), celui-ci risque de ne pas s'afficher correctement.

- ⓘ Ce graveur DVD ne prend pas en charge les balises ID3 (pour MP3) et WMA.

- ⓘ Ce graveur DVD ne prend pas en charge les fichiers mp3PRO.

- ⓘ Les débits binaires de fichiers MP3 pris en charge par ce graveur DVD sont les suivants : 32 Kbit/s - 320 Kbit/s.

- ⓘ Ce graveur DVD ne prend pas en charge les fichiers sans perte WMA et les fichiers WMA protégés par la technologie DRM (Digital Rights Management, gestion des droits numériques).

Lecture d'un fichier image avec musique

1. Dans le menu Easy Guider, appuyez sur ▲ ▼ pour sélectionner «Lecture», puis sur **ENTER**.
2. Appuyez sur ▲ ▼ pour sélectionner «DVD» ou «Disque dur» comme support source, puis sur **ENTER**.
3. Appuyez sur ▲ ▼ pour sélectionner «Images + musique», puis sur **ENTER**.

4. Appuyez sur ▲ ▼ ◀ ▶ pour sélectionner un album d'images, puis sur **ENTER**.
5. Appuyez sur ▲ ▼ ◀ ▶ pour sélectionner un fichier, puis sur **ENTER**.
6. Le catalogue de fichiers de musique s'affiche alors. Appuyez sur ▲ ▼ ◀ ▶ pour sélectionner un album de musique, puis sur **ENTER**.
7. Appuyez sur ▲ ▼ ◀ ▶ pour sélectionner un fichier ou une piste, puis sur **ENTER** pour démarrer la lecture.
8. Appuyez sur ▲ pour faire pivoter l'image dans le sens des aiguilles d'une montre, ou sur ▼ pour la faire pivoter dans le sens inverse des aiguilles d'une montre.
Appuyez sur ◀ ou sur ▶ pour passer à l'image suivante.
Appuyez sur ⏮ ou sur ⏭ pour passer au fichier de musique suivant.
9. Appuyez sur le bouton ⏸ **PAUSE/STEP** pour suspendre la lecture.
Appuyez sur ▶ **PLAY** pour reprendre la lecture normale.
Appuyez sur ■ **STOP** pour arrêter la lecture.

Lecture du dernier titre enregistré (disque dur uniquement)

1. Dans le menu Easy Guider, appuyez sur ▲ ▼ pour sélectionner «Lecture», puis sur **ENTER**.
2. Appuyez sur ▲ ▼ pour sélectionner «Disque dur» comme support source, puis sur **ENTER**.
3. Appuyez sur ▲ ▼ pour sélectionner «Dernier enregistrement», puis sur **ENTER**.
4. La lecture du dernier titre enregistré démarre.
5. Appuyez sur le bouton ⏸ **PAUSE/STEP** pour suspendre la lecture.
Appuyez sur ■ **STOP** pour arrêter la lecture à un point précis.
(Appuyez sur ▶ **PLAY** pour reprendre la lecture au point d'arrêt.)
Appuyez deux fois sur ■ **STOP** pour arrêter complètement la lecture.
(Appuyez sur ▶ **PLAY** pour démarrer la lecture depuis le début.)

Utilisation d'Easy Guider : Enregistrement

- ⓘ Il est fort probable que vous ne puissiez pas enregistrer de programme à partir du téléviseur ou d'un autre périphérique connecté à ce graveur si le matériel source est protégé contre la copie.
- ⓘ Notez que vous ne pouvez **PAS** enregistrer/copier de vidéo ou disque acheté ou en location à partir d'un autre périphérique (magnétoscope, lecteur DVD, graveur DVD, etc.) connecté à ce graveur.



Avant de commencer...

Vérifiez que vous avez sélectionné l'option correcte pour la source d'entrée de votre téléviseur (par ex. «VIDEO 1» [Vidéo 1], «LINE 2» [Ligne 2], etc.) de façon à ce que la vidéo du graveur DVD s'affiche correctement à l'écran. Pour plus d'informations, consultez le manuel d'utilisation fourni par le fabricant de votre téléviseur.

Veillez à sélectionner et insérer un disque enregistrable. Si vous utilisez des disques DVD-RW vierges, vous devez les formater avant de pouvoir y enregistrer des données. Suivez les instructions qui s'affichent à l'écran pour réaliser ce processus.

📖 **Informations sur le disque (p. 7)**

Vérifiez si l'espace est suffisant sur le disque ou le disque dur.

Vérifiez si le processus de recherche des canaux TV est terminé.

📖 **Menu Configuration (Tuner) (p. 24)**

1. Dans le menu Easy Guider, appuyez sur ▲ ▼ pour sélectionner «Enregistrer», puis sur **ENTER**.
2. Appuyez sur ▲ ▼ pour sélectionner la source du signal, puis sur **ENTER**.



Si vous choisissez «TV», appuyez sur ▲ ▼ pour sélectionner le canal à enregistrer, puis sur ENTER.

3. Appuyez sur ▲ ▼ pour sélectionner «DVD» ou «Disque dur» comme support cible pour le stockage de l'enregistrement, puis appuyez sur **ENTER**.

- Appuyez sur ▲ ▼ pour sélectionner un mode d'enregistrement, puis sur **ENTER**.
- Si vous sélectionnez «TV» comme source du signal, appuyez sur ▲ ▼ pour sélectionner le mode audio TV, puis sur **ENTER**.

- Appuyez sur ▲ ▼ pour sélectionner «Atteindre», puis sur **ENTER**.

L'enregistrement démarre.

- Appuyez sur ■ **STOP** pour arrêter l'enregistrement.

Appuyez sur ►► **PAUSE/STEP** pour suspendre l'enregistrement.

Appuyez de nouveau sur ►► **PAUSE/STEP** pour reprendre l'enregistrement.

- Une session d'enregistrement sur un disque double couche est **LIMITÉE** à 8 heures. Après 8 heures de session, le graveur DVD arrête automatiquement l'enregistrement.
- Si vous utilisez un DVD-R, DVD+R, DVD-RW (formaté au mode «Préparation rapide»), vous devez **finaliser** le disque avant de pouvoir le lire sur d'autres périphériques compatibles. Vous pouvez réaliser ce processus à l'aide d'Easy Guider. Pour plus d'informations sur la finalisation d'un disque, reportez-vous à la section «**Utilisation d'Easy Guider : Outils du disque**» (p. 44).

Utilisation d'Easy Guider : Enregistrement programmé

i Il est fort probable que vous ne puissiez pas enregistrer de programme à partir du téléviseur ou d'un autre périphérique connecté à ce graveur si le matériel source est protégé contre la copie.

i Notez que vous ne pouvez **PAS** enregistrer/copier de vidéo ou disque acheté ou en location à partir d'un autre périphérique (magnéto, lecteur DVD, graveur DVD, etc.) connecté à ce graveur.

Avant de commencer...

Vérifiez que vous avez sélectionné l'option correcte pour la source d'entrée de votre téléviseur (par ex. «VIDEO 1» [Vidéo 1], «LINE 2» [Ligne 2], etc.) de façon à ce que la vidéo du graveur DVD s'affiche correctement à l'écran. Pour plus d'informations, consultez le manuel d'utilisation fourni par le fabricant de votre téléviseur.

Veillez à sélectionner et insérer un disque enregistrable. Si vous utilisez des disques DVD-RW vierges, vous devez les formater avant de pouvoir y enregistrer des données. Suivez les instructions qui s'affichent à l'écran pour réaliser ce processus.

 **Informations sur le disque (p. 7)**

Vérifiez que les informations de date/heure du système sont correctes.

 **Menu Configuration (Date/heure) (p. 24)**

Vérifiez si l'espace est suffisant sur le disque ou le disque dur.

Vérifiez si le processus de recherche des canaux TV est terminé.

 **Menu Configuration (Tuner) (p. 24)**

Mode «date/heure»

- Dans le menu Easy Guider, appuyez sur ▲ ▼ pour sélectionner «Enregistr. programmé», puis sur **ENTER**.
- Appuyez sur ▲ ▼ pour sélectionner «Régl. date/heure», puis sur **ENTER**.

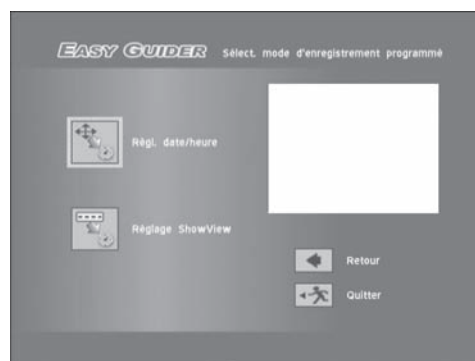

- Appuyez sur **▲ ▼** pour sélectionner la source du signal, puis sur **ENTER**.
Si vous choisissez «TV», appuyez sur **▲ ▼** pour sélectionner le canal à enregistrer, puis sur **ENTER**.
Si vous choisissez «TV», appuyez sur **▲ ▼** pour activer ou désactiver la fonction PDC, puis sur **ENTER**. Pour plus d'informations, reportez-vous à la remarque «VPS (Video Programming System) et PDC (Program Delivery Control)» (p. 42).
- Appuyez sur **▲ ▼** pour sélectionner «1 fois», «Quotid.» ou «Hebdo», puis sur **ENTER**.

Fréquence d'enregistrement	Applications
1 fois	Pour enregistrer des programmes diffusés à une date/heure spécifique.
Quotid.	Pour enregistrer des programmes diffusés chaque jour, à une heure spécifique.
Hebdo	Pour enregistrer des programmes diffusés chaque semaine, à des jours et heures spécifiques.

- Appuyez sur **▲ ▼ ◀ ▶** ou sur les touches numériques (0 à 9) pour indiquer la date, puis appuyez sur **ENTER**.
Date limite autorisée : 2099/12/31 (Année/Mois/Jour)
- Appuyez sur **▲ ▼ ◀ ▶** ou sur les touches numériques (0 à 9) pour indiquer l'heure de début, puis appuyez sur **ENTER**.
- Appuyez sur **▲ ▼ ◀ ▶** ou sur les touches numériques (0 à 9) pour indiquer l'heure de fin, puis appuyez sur **ENTER**.
- Appuyez sur **▲ ▼** pour sélectionner «DVD» ou «Disque dur» comme support cible pour le stockage de l'enregistrement, puis appuyez sur **ENTER**.
- Appuyez sur **▲ ▼** pour sélectionner un mode d'enregistrement, puis sur **ENTER**.
- Si votre source de signal est définie sur «TV», appuyez sur **▲ ▼** pour sélectionner un mode audio TV, puis sur **ENTER**.
- Un résumé de l'enregistrement programmé s'affiche.
Appuyez sur **▲ ▼** pour sélectionner «Retour» et modifier le réglage, ou appuyez sur **ENTER** pour enregistrer le réglage et quitter l'écran.



- Si deux enregistrements programmés ou plus se chevauchent, un message d'avertissement s'affiche.

Mode «système ShowView»

- Dans le menu Easy Guider, appuyez sur **▲ ▼** pour sélectionner «Enregistr. programmé», puis sur **ENTER**.
- Appuyez sur **▲ ▼** pour sélectionner «Réglage ShowView», puis sur **ENTER**.

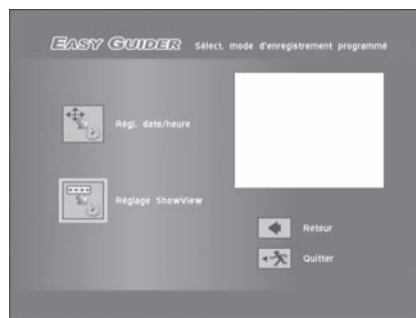

- Appuyez sur **▲ ▼** pour sélectionner «1 fois», «Quotid.» ou «Hebdo», puis sur **ENTER**.
- Utilisez les touches numériques (0 à 9) pour indiquer le numéro ShowView du programme à enregistrer, puis appuyez sur **ENTER**. Appuyez sur **▲ ▼** pour activer ou désactiver la fonction PDC, puis sur **ENTER**.
Pour plus d'informations, reportez-vous à la remarque «VPS (Video Programming System) et PDC (Program Delivery Control)» (p. 41).



- La zone contextuelle «Canal prédéfini» s'affiche si le graveur DVD ne parvient pas à détecter les informations relatives au canal correspondant.

Appuyez sur **▲ ▼** pour saisir le numéro de canal correspondant au numéro GCN (Guide Channel Number) signalé par le système ShowView, puis appuyez sur **ENTER**.





Le numéro de canal d'une station de télévision pouvant varier selon votre lieu de résidence, vous devez définir une liste adaptée afin de pouvoir utiliser le système ShowView pour programmer un enregistrement.

Dans les listes de télévision du système ShowView, par exemple, la station X correspond au numéro GCN (2), alors qu'elle correspond au canal 4 dans la région A et au canal 15 dans la région B. Pour définir la liste correspondante, saisissez le numéro 4 ou 15 lorsque la zone contextuelle «Canal prédéfini» s'affiche.

	Station de télévision	GCN	Canal prédéfini
Région A	X	2	4
Région B	X	2	15
Région C	X	2	56

- Appuyez sur **▲ ▼** pour sélectionner «DVD» ou «Disque dur» comme support cible pour le stockage de l'enregistrement, puis appuyez sur **ENTER**.
- Appuyez sur **▲ ▼** pour sélectionner un mode d'enregistrement, puis sur **ENTER**.
- Si votre source de signal est définie sur «TV», appuyez sur **▲ ▼** pour sélectionner un mode audio TV, puis sur **ENTER**.
- Un résumé de l'enregistrement programmé s'affiche. Appuyez sur **ENTER** pour quitter l'écran.

 Veillez à insérer un disque enregistrable avant le début des enregistrements programmés.

 VPS (Video Programming System) et PDC (Program Delivery Control)

Les services VPS/PDC servent à vérifier automatiquement les informations de date et heure des programmes TV diffusés. Si les stations de télévision de votre région prennent en charge ce service, vous pouvez activer la fonction PDC lorsque vous programmez un enregistrement sur ce graveur DVD. Lorsque cette fonction est activée, le graveur vérifie si l'heure de début de votre programme prédéfini a été reprogrammée et démarre l'enregistrement en conséquence (à la dernière heure programmée). Vous pouvez assigner un maximum de 20 réglages PDC. Notez que le signal PDC peut uniquement être contrôlé lorsque le graveur DVD est en mode veille. Si vous utilisez le graveur DVD avant le début d'un enregistrement programmé prédéfini, l'enregistrement démarrera suivant la programmation d'origine.

 Vous pouvez programmer un maximum de 32 enregistrements. Si la liste de programmation est pleine, vous devez d'abord annuler certains des programmes.

 Ce graveur DVD offre une fonction d'enregistrement programmé en cours de fonctionnement : il n'est pas nécessaire d'éteindre le graveur pour activer la fonction.

 Une session d'enregistrement sur un disque double couche est **LIMITÉE** à 8 heures. Après 8 heures de session, le graveur DVD arrête automatiquement l'enregistrement.

 Si vous utilisez un DVD-R, DVD+R, DVD-RW (formaté au mode «Préparation rapide»), vous devez finaliser le disque avant de pouvoir le lire sur d'autres périphériques compatibles. Vous pouvez réaliser ce processus à l'aide d'Easy Guider. Pour plus d'informations sur la finalisation d'un disque, reportez-vous à la section «**Utilisation d'Easy Guider : Outils du disque**» (p. 44).

Utilisation d'Easy Guider : Copie

 L'utilisation de ce graveur DVD est uniquement destinée à la reproduction ou la copie de matériels dont vous détenez les droits de reproduction, dont vous avez obtenu le droit de reproduction de la part du détenteur des droits ou dont vous détenez l'autorisation légale de reproduction ou de copie. Si vous n'êtes pas détenteur des droits, si vous n'avez pas reçu l'autorisation de reproduction de la part du détenteur des droits ou si vous ne bénéficiez d'aucune autorisation légale de reproduction ou de copie, vous risquez d'enfreindre la loi, y compris la loi sur les droits d'auteur, de devoir verser des dommages et intérêts et d'être passible d'autres actions légales.

Avant de commencer...

Veillez à sélectionner et insérer un disque enregistrable. Si vous utilisez des disques DVD-RW vierges, vous devez les formater avant de pouvoir y copier des données. Suivez les instructions qui s'affichent à l'écran pour réaliser ce processus.

 **Informations sur le disque (p. 7)**

Vérifiez si l'espace est suffisant sur le disque ou le disque dur.

Si vous souhaitez effectuer des copies du disque vers le disque dur, vérifiez si le disque inséré contient des fichiers.

Copie (du disque sur le disque dur)

1. Dans le menu Easy Guider, appuyez sur **▲ ▼** pour sélectionner «Copier», puis sur **ENTER**.
2. Appuyez sur **▲ ▼** pour sélectionner «DVD vers disque dur», puis sur **ENTER**.



3. Si vous avez inséré le type de support suivant :

CD audio, VCD, SVCD

Appuyez sur **◀ ▶** pour sélectionner «Atteindre», puis sur **ENTER**. Le processus de copie démarre.

Disque avec titres vidéo

Un menu de disque s'affiche.

Appuyez sur **▲ ▼ ◀ ▶** pour sélectionner le titre à copier, puis sur **ENTER**.

Appuyez sur **◀ ▶** pour sélectionner «Atteindre», puis sur **ENTER**. Le processus de copie démarre.

Disque avec fichiers de données et multimédia

Appuyez sur **▲ ▼ ◀ ▶** pour sélectionner le type de fichier à copier, puis sur **ENTER**. ()

Passez à l'étape 4.)



4. Si vous avez sélectionné l'option suivante :

Tout

Le processus de copie démarre.

Vidéo

Appuyez sur **▲ ▼ ◀ ▶** pour sélectionner le fichier désiré, puis sur **ENTER**.

Le processus de copie démarre.

Musique / Image

Appuyez sur **▲ ▼ ◀ ▶** pour sélectionner l'album désiré, puis sur **ENTER**. () Passez à l'étape 5.)

5. Appuyez sur **▲ ▼ ◀ ▶** pour sélectionner le fichier désiré, puis sur **ENTER**. Une fenêtre présentant d'autres options de copie s'affiche.



Si vous souhaitez copier uniquement le fichier sélectionné, appuyez sur **◀ ▶** pour sélectionner «Fichier sélectionné», puis sur **ENTER**.

Si vous souhaitez copier tous les fichiers de l'album, appuyez sur **◀ ▶** pour sélectionner «Album entier», puis sur **ENTER**.

La fenêtre s'affiche lorsque vous accédez pour la première fois à l'album. Si vous choisissez finalement de copier l'album complet après avoir sélectionné l'option «Fichier sélectionné», vous devez d'abord quitter l'album. Appuyez sur ▲ ▼ ◀ ▶ pour sélectionner «Retour», puis sur ENTER pour revenir au niveau album.

6. Lorsque vous avez terminé, appuyez sur **▲ ▼ ◀ ▶** pour sélectionner «Quitter», puis sur **ENTER** pour quitter le menu Contenu.
7. Appuyez sur **▲ ▼ ◀ ▶** pour sélectionner «Quitter», puis sur **ENTER** ou **GUIDER** pour quitter Easy Guider.

Copie (du disque dur sur le disque)

1. Dans le menu Easy Guider, appuyez sur **▲ ▼** pour sélectionner «Copier», puis sur **ENTER**.
2. Appuyez sur **▲ ▼** pour sélectionner «Disque dur vers DVD», puis sur **ENTER**.



3. Appuyez sur **▲ ▼** pour sélectionner le type de fichier à copier, puis sur **ENTER**.



4. Si vous avez sélectionné l'option suivante :

Vidéo

Appuyez sur ▲ ▼ ◀ ▶ pour sélectionner le fichier désiré, puis sur **ENTER**.

Le processus de copie démarre.

Musique / Image

Appuyez sur ▲ ▼ ◀ ▶ pour sélectionner l'album désiré, puis sur **ENTER**. (👉 **Passez à l'étape 5.**)

5. Appuyez sur ▲ ▼ ◀ ▶ pour sélectionner le fichier désiré, puis sur **ENTER**. Une fenêtre présentant d'autres options de copie s'affiche.



Si vous souhaitez copier uniquement le fichier sélectionné, appuyez sur ◀ ▶ pour sélectionner «Fichier sélectionné», puis sur **ENTER**.

Si vous souhaitez copier tous les fichiers de l'album, appuyez sur ◀ ▶ pour sélectionner «Album entier», puis sur **ENTER**.

La fenêtre s'affiche lorsque vous accédez pour la première fois à l'album. Si vous choisissez finalement de copier l'album complet après avoir sélectionné l'option «Fichier sélectionné», vous devez d'abord quitter l'album. Appuyez sur ▲ ▼ ◀ ▶ pour sélectionner «Retour», puis sur ENTER pour revenir au niveau album.

6. Appuyez sur ▲ ▼ ◀ ▶ pour sélectionner d'autres fichiers à copier, puis sur **ENTER**.
7. Lorsque vous avez terminé, appuyez sur ▲ ▼ ◀ ▶ pour sélectionner «Quitter», puis sur **ENTER** pour quitter le menu Contenu.
8. Appuyez sur ▲ ▼ ◀ ▶ pour sélectionner «Quitter», puis sur **ENTER** ou **GUIDER** pour quitter Easy Guider.

📌 Si vous utilisez un DVD-R, DVD+R, DVD-RW (formaté au mode «Préparation rapide»), vous devez **finaliser** le disque avant de pouvoir le lire sur d'autres périphériques compatibles. Vous pouvez réaliser ce processus à l'aide d'Easy Guider. Pour plus d'informations sur la finalisation d'un disque, reportez-vous à la section «**Utilisation d'Easy Guider : Outils du disque**» (p. 44).

📌 Les matériels enregistrés sur un disque VCD/SVCD ne peuvent **PAS** être copiés sur le disque dur avant la finalisation du disque.

📌 Si vous possédez les droits d'auteur correspondants (copyright), vous pouvez copier un disque DVD vidéo entier sur le disque dur. Le contenu d'un disque DVD vidéo peut uniquement être copié du disque dur sur un disque DVD vierge.

📌 Si vous copiez des titres enregistrés sur un disque DVD vierge (DVD-R/-RW, DVD+R/+RW), vous ne pourrez pas utiliser le même disque pour copier des fichiers de données, et vice versa.

Utilisation d'Easy Guider : Outils du disque

📌 Utilisez la fonction «Outils du disque» pour réaliser les tâches de postproduction et gérer le disque dur incorporé.

Support	Outils disponibles
Disque dur	<ul style="list-style-type: none"> • Effacer • Nettoyer • Défragmenter
Disque	<ul style="list-style-type: none"> • Effacer • Finaliser (rendre compatible) • Étiquette de disque

📌 Avant d'utiliser la fonction «Effacer», assurez-vous que tous vos fichiers importants sont sauvegardés. Une fois la fonction exécutée, l'ensemble du contenu sera définitivement supprimé.

Outil «Effacer» (disque dur et disque)

1. Dans le menu Easy Guider, appuyez sur ▲ ▼ pour sélectionner «Outils du disque», puis sur **ENTER**.
2. Appuyez sur ▲ ▼ pour sélectionner le support, puis sur **ENTER**.

Outils pour disque dur

Un écran affichant les options disponibles pour le disque dur s'affiche.



Outils pour disque

Un écran affichant les options disponibles pour le disque s'affiche.



3. Appuyez sur ▲ ▼ pour sélectionner «Effacer», puis sur **ENTER**.
4. Appuyez sur ▲ ▼ pour sélectionner «Atteindre», puis sur **ENTER**.



Le processus d'effacement démarre.

5. À la fin du processus, appuyez sur **ENTER** pour quitter l'écran.

Outil «Nettoyer» (disque dur)

1. Dans le menu Easy Guider, appuyez sur ▲ ▼ pour sélectionner «Outils du disque», puis sur **ENTER**.

2. Appuyez sur ▲ ▼ pour sélectionner «Outils pour disque dur», puis sur **ENTER**.
3. Appuyez sur ▲ ▼ pour sélectionner «Nettoyer», puis sur **ENTER**.
4. Appuyez sur ▲ ▼ pour sélectionner «Suppr. anciens fich.», «Suppr. gros fichiers», «Suppr. fich. peu lus», «Supprimer l'album» ou «Supprimer tout», puis appuyez sur **ENTER**.



5. Si vous souhaitez supprimer des fichiers ou des albums, appuyez sur ◀ ▶ pour sélectionner «Supprimer» ou «Ignorer», puis sur **ENTER**.



6. Si vous souhaitez supprimer tous les fichiers, appuyez sur ◀ ▶ pour sélectionner «Atteindre», puis sur **ENTER**.

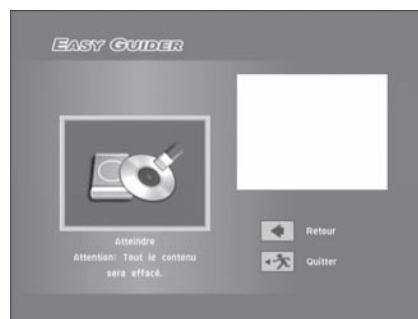

Le processus de nettoyage démarre.

7. À la fin du processus, appuyez sur **ENTER** pour quitter l'écran.

📌 L'application supprime définitivement les fichiers ou albums sélectionnés.

📌 La durée globale de nettoyage peut varier selon les conditions d'enregistrement d'origine.

Outil «Défragmenter» (disque dur)

1. Dans le menu Easy Guider, appuyez sur ▲ ▼ pour sélectionner «Outils du disque», puis sur **ENTER**.
2. Appuyez sur ▲ ▼ pour sélectionner «Outils pour disque dur», puis sur **ENTER**.
3. Appuyez sur ▲ ▼ pour sélectionner «Défragmenter», puis sur **ENTER**.
4. Appuyez sur ◀ ▶ pour sélectionner «Atteindre», puis sur **ENTER**.

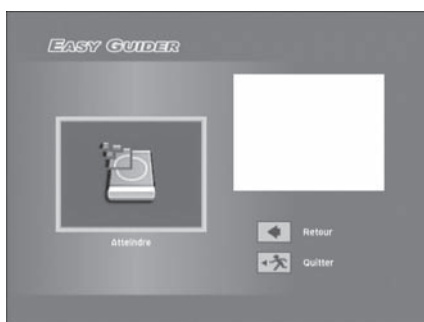

Le processus de défragmentation démarre.

5. À la fin du processus, appuyez sur **ENTER** pour quitter l'écran.

- 📌 Les matériels présents sur le disque dur ne seront pas perdus au cours de ce processus.
- 📌 Il est conseillé d'effectuer régulièrement une défragmentation, afin d'optimiser les performances générales du disque dur.
- 📌 Si vous souhaitez annuler l'application au cours du processus, vous pouvez appuyer sur ◀ ▶ pour sélectionner «Quitter», puis sur **ENTER** pour quitter l'écran actuel.

Outil «Finaliser (rendre compatible)» (disque)

1. Dans le menu Easy Guider, appuyez sur ▲ ▼ pour sélectionner «Outils du disque», puis sur **ENTER**.
2. Appuyez sur ▲ ▼ pour sélectionner «Outils pour disque», puis sur **ENTER**.
3. Appuyez sur ▲ ▼ pour sélectionner «Finaliser (rendre compatible)», puis sur **ENTER**.
4. Appuyez sur ◀ ▶ pour sélectionner «Atteindre», puis sur **ENTER**.

Le processus de finalisation démarre.

5. À la fin du processus, appuyez sur **ENTER** pour quitter l'écran.

- 📌 La finalisation d'un disque est une étape obligatoire si vous souhaitez partager certains types de contenu numérique. Une fois le disque finalisé, il est peut être lu sur d'autres lecteurs DVD ou ordinateurs. Pour plus d'informations, reportez-vous à la section «**Informations sur le disque**» (p. 7).

- 📌 Seuls les disques utilisés pour enregistrer des titres vidéo doivent être finalisés. Les disques utilisés pour copier des fichiers multimédia (fichiers MP3 ou JPEG, par exemple) sont considérés comme des données : la finalisation de ces disques n'est donc pas nécessaire.

Outil «Étiquette de disque» (disque)

1. Dans le menu Easy Guider, appuyez sur ▲ ▼ pour sélectionner «Outils du disque», puis sur **ENTER**.
2. Appuyez sur ▲ ▼ pour sélectionner «Outils pour disque», puis sur **ENTER**.
3. Appuyez sur ▲ ▼ pour sélectionner «Étiquette de disque», puis sur **ENTER**.

L'écran du clavier s'affiche.

4. Appuyez sur ▲ ▼ ◀ ▶ et **ENTER** pour saisir le nom.

 **Clavier de saisie à l'écran (p. 35)**

5. Après avoir saisi les caractères désirés, appuyez sur ▲ ▼ ◀ ▶ pour sélectionner «Terminer», puis sur **ENTER** pour démarrer le processus d'étiquetage du disque.
6. À la fin du processus, appuyez sur **ENTER** pour quitter l'écran.

Enregistrement



DVD-R, DVD-RW, DVD+R, DVD+RW, DVD+R DL (double couche) et disque dur (incorporé)

- ① Il est fort probable que vous ne puissiez pas enregistrer de programme à partir du téléviseur ou d'un autre périphérique connecté à ce graveur si les données source sont protégées contre la copie.
- ① Notez que vous ne pouvez **PAS** enregistrer/copier de vidéo ou disque acheté ou en location à partir d'un autre périphérique (magnétoscope, lecteur DVD, graveur DVD, etc.) connecté à ce graveur.
- ① Ce graveur DVD prend en charge le format d'enregistrement DVD+VR, qui assure une compatibilité nettement plus importante. Il est cependant toujours possible que des enregistrements effectués avec ce graveur ne puissent pas être lus sur d'autres graveurs ou lecteurs DVD.
- ① Une session d'enregistrement sur un disque double couche est **LIMITÉE** à 8 heures. Après 8 heures de session, le graveur DVD arrête automatiquement l'enregistrement.
- ① Si vous utilisez un DVD-R, DVD+R, DVD-RW (formaté au mode „Préparation rapide“), vous devez **finaliser** le disque avant de pouvoir le lire sur d'autres périphériques compatibles. Vous pouvez réaliser ce processus à l'aide d'Easy Guider. Pour plus d'informations sur la finalisation d'un disque, reportez-vous à la section „Utilisation d'Easy Guider : Outils du disque“ (p. 44).

Enregistrement depuis le téléviseur

Avant de commencer...

Vérifiez que vous avez sélectionné l'option correcte pour la source d'entrée de votre téléviseur (par ex. „VIDEO 1“ [Vidéo 1], „LINE 2“ [Ligne 2], etc.) de façon à ce que le signal du graveur DVD s'affiche correctement à l'écran. Pour plus d'informations, consultez le manuel d'utilisation fourni par le fabricant de votre téléviseur.

Veillez à sélectionner et insérer un disque enregistrable. Si vous utilisez des disques DVD-RW vierges, vous devez les formater avant de pouvoir y enregistrer des données. Suivez les instructions qui s'affichent à l'écran pour réaliser ce processus.

Informations sur le disque (p. 7)

Vérifiez si l'espace est suffisant sur le disque ou le disque dur.

Vérifiez si le processus de recherche des canaux TV est terminé.

Menu Configuration (Tuner) (p. 24)

1. Sélection d'un mode d'enregistrement

Appuyez sur **SETUP** pour afficher le menu Configuration.

Appuyez sur **▲ ▼** pour sélectionner „Enregistrement / Lecture“, puis sur **▶** ou **ENTER**.

Appuyez sur **▲ ▼** pour sélectionner „Mode enregistr.“, puis sur **ENTER**.

Appuyez sur **▲ ▼** pour sélectionner un mode d'enregistrement, puis sur **ENTER**.



Une fois les réglages effectués, appuyez sur **SETUP** pour quitter le menu Configuration.

2. Sélection du support cible pour le stockage de l'enregistrement

Disque dur

Appuyez sur **HDD/DVD** pour sélectionner le disque dur.

Disque

Appuyez sur **▲ OPEN/CLOSE** pour ouvrir la platine de disque.

Placez avec précaution le disque sur la platine, étiquette vers le haut et appuyez sur **▲ OPEN/CLOSE**.

3. Appuyez sur **TV (MODE)** ou **SOURCE** pour sélectionner „TV“ comme source du signal.

Par défaut, appuyez sur le bouton TV (MODE) pour passer directement au mode TV. Toutefois, si vous avez auparavant activé le mode „Dérivation péritel“ via le menu Configuration, vous devez appuyer sur le bouton SOURCE pour passer au mode TV.

Si vous appuyez sur le bouton SOURCE, vous devrez peut-être appuyer plusieurs fois dessus pour passer au mode „TV“.

4. Appuyez sur **CH+** et **CH-** pour sélectionner le canal souhaité.

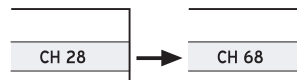

Vous pouvez appuyer sur les touches numériques (0 à 9) pour sélectionner un canal. Lorsque vous avez terminé, appuyez sur ENTER pour confirmer le réglage. (Pour le canal 6, appuyez sur 6, puis sur ENTER. Pour le canal 55, appuyez sur 5, 5, puis sur ENTER.)

5. Appuyez sur **RECORD** pour démarrer l'enregistrement.



6. Appuyez sur **PAUSE/STEP** pour suspendre l'enregistrement.

Appuyez sur **STOP** pour arrêter l'enregistrement.

7. Appuyez de nouveau sur **RECORD** si vous devez démarrer une autre session d'enregistrement.

Si vous allumez le graveur DVD pendant l'enregistrement, vous pouvez uniquement afficher le canal enregistré à l'écran. Si vous souhaitez regarder un autre canal, vous pouvez le faire en connectant la source d'entrée de votre téléviseur à un périphérique de syntonisation (antenne, boîtier de raccordement ou boîtier satellite). Notez que cela n'affecte en rien l'enregistrement en cours. Pour plus d'informations sur la modification de la source d'entrée, consultez le manuel d'utilisation fourni par le fabricant de votre téléviseur.

Enregistrement depuis des sources externes

Magnétoscope / caméscope V8 / lecteur DVD

⚡ Avant de commencer...

Assurez-vous que tous les câbles sont bien branchés entre les connecteurs de sortie AV (AV OUTPUT) du périphérique externe et les connecteurs d'entrée AV (AV INPUT) du graveur.

Branchement via les connecteurs du panneau avant

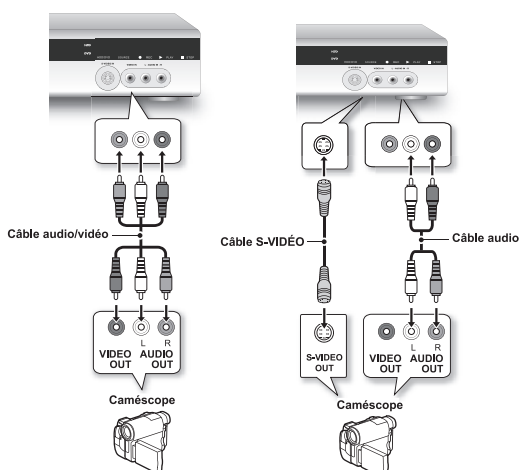

Par défaut, ce graveur DVD sélectionne automatiquement le signal S-Vidéo lorsque les deux connecteurs d'entrée sont utilisés pour le branchement d'autres périphériques. Si vous souhaitez importer vos vidéos depuis une source spécifique, vous pouvez soit modifier le paramètre par défaut sous **Configuration** → **Entrée / Sortie vidéo** → **Entrée AV avant**, soit utiliser un jeu de connexions à la fois.

Branchement via les connecteurs du panneau arrière

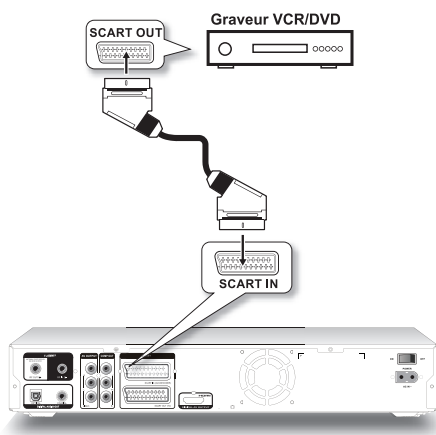

1. Appuyez plusieurs fois sur **SOURCE** pour sélectionner la source du signal appropriée.



2. Appuyez sur **HDD/DVD** pour sélectionner le support cible.

Si vous souhaitez enregistrer sur un disque, appuyez sur ▲ OPEN/CLOSE pour ouvrir la platine et insérez un disque enregistrable.

Appuyez de nouveau sur ▲ OPEN/CLOSE pour refermer la platine de disque.

3. Démarrez la lecture sur le périphérique externe, puis suspendez-la au début d'une scène à enregistrer.

4. Démarrez de nouveau la lecture sur le périphérique externe.

Appuyez sur ● **RECORD** pour démarrer l'enregistrement.



5. Appuyez sur ►► **PAUSE/STEP** pour suspendre l'enregistrement.

Appuyez sur ■ **STOP** pour arrêter l'enregistrement.

6. Appuyez de nouveau sur ● **RECORD** pour démarrer une autre session d'enregistrement.

DV (caméscope numérique)

- ⓘ Le connecteur d'entrée DV-Link de ce graveur est exclusivement destiné aux caméscopes compatibles DV.
- ⓘ Seuls des signaux DV peuvent être transmis au connecteur DV-Link de ce graveur DVD.
- ⓘ Ne reliez pas de caméscope vidéo au format MICRO MV au connecteur DV-Link.
- ⓘ Il est possible que le graveur ne prenne pas complètement en charge votre DV. Si vous rencontrez des difficultés à utiliser le DV-Link pour l'enregistrement, connectez votre DV à ce graveur DVD à l'aide de câbles S-Vidéo ou composites.

Avant de commencer...

Vérifiez que le DV est correctement connecté aux entrées du graveur.

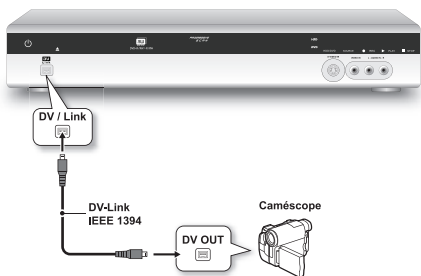

Enregistrement avec „Rec Link“

La fonction „Rec Link“ vous permet d'enregistrer facilement des données DV avec la télécommande du graveur. Cette fonction est activée par défaut.

1. Appuyez plusieurs fois sur **SOURCE** pour sélectionner „DV“ comme source du signal.



La barre de contrôle s'affiche avec la fonction „Rec Link“ activée. Vous pouvez contrôler votre DV à l'aide des boutons ▲ ▼ ◀ ▶ et ENTER de la barre de contrôle à l'écran ou des boutons de commande du DV.

2. Appuyez sur **HDD/DVD** pour sélectionner le support cible.
Si vous souhaitez enregistrer sur un disque, appuyez sur ▲ **OPEN/CLOSE** pour ouvrir la platine et insérez un disque enregistrable. Appuyez de nouveau sur ▲ **OPEN/CLOSE** pour refermer la platine de disque.
3. Passez votre DV en mode de lecture.
Démarrez la lecture sur le DV, puis suspendez-la au début d'une scène à enregistrer.

4. Appuyez sur ● **RECORD** pour démarrer l'enregistrement.



Après avoir appuyé sur ● **RECORD**, le DV démarre automatiquement la lecture des données.

5. Appuyez sur ►► **PAUSE/STEP** pour suspendre l'enregistrement.

Le DV poursuit la lecture des données.

6. Appuyez sur ■ **STOP** pour arrêter l'enregistrement.

Le DV arrête la lecture des données.

Enregistrement sans „Rec Link“

1. Appuyez plusieurs fois sur **SOURCE** pour sélectionner „DV“ comme source du signal.
2. Appuyez sur ▲ ▼ ◀ ▶ pour sélectionner le bouton „Rec Link“ à l'écran, puis sur **ENTER** pour désactiver la fonction.

Vous pouvez contrôler votre DV à l'aide des boutons ▲ ▼ ◀ ▶ et ENTER de la barre de contrôle à l'écran ou des boutons de commande du DV.



3. Appuyez sur **HDD/DVD** pour sélectionner le support cible.

Si vous souhaitez enregistrer sur un disque, appuyez sur ▲ **OPEN/CLOSE** pour ouvrir la platine et insérez un disque enregistrable. Appuyez de nouveau sur ▲ **OPEN/CLOSE** pour refermer la platine de disque.

4. Passez votre DV en mode de lecture.
5. Appuyez sur ▲ ▼ ◀ ▶ pour sélectionner la fonction souhaitée à partir de la barre de contrôle à l'écran, puis sur **ENTER**.

Suspendez la lecture au début de la scène à enregistrer.

6. Appuyez sur ● **RECORD** pour démarrer l'enregistrement.



7. Appuyez sur ►► **PAUSE/STEP** pour suspendre l'enregistrement.

Appuyez sur ■ **STOP** pour arrêter l'enregistrement.

8. Appuyez de nouveau sur ● **RECORD** pour démarrer une autre session d'enregistrement.

Options d'enregistrement

Enregistrement immédiat

1. Une fois tous les paramètres d'enregistrement confirmés, appuyez deux fois sur ● **RECORD** pour démarrer immédiatement une session d'enregistrement de 30 minutes.
2. Pour effectuer une session d'enregistrement plus longue, appuyez plusieurs fois sur ● **RECORD** (durée maximale autorisée de 6 heures, par incréments de 30 minutes).
3. Appuyez de nouveau sur ● **RECORD** si vous devez démarrer une autre session d'enregistrement.

 L'enregistrement immédiat démarre avec les paramètres d'enregistrement par défaut du graveur.

 **Menu Configuration (Enregistrement / Lecture) (p. 26)**

 La durée globale d'enregistrement dépend du mode d'enregistrement sélectionné et de la capacité de stockage disponible sur le support cible.

 L'enregistrement s'arrête automatiquement lorsque l'espace disponible est insuffisant sur votre support cible ou lorsque la durée prédéfinie est atteinte.



Ajout de nouvelles sessions

1. Lorsque l'enregistrement précédent est terminé, appuyez de nouveau sur ● **RECORD** pour démarrer une nouvelle session d'enregistrement.
2. Appuyez sur ► **PAUSE/STEP** pour suspendre l'enregistrement.
Appuyez sur ■ **STOP** pour arrêter l'enregistrement.
3. Appuyez de nouveau sur ● **RECORD** si vous devez démarrer une autre session d'enregistrement.

 Chaque nouvelle session d'enregistrement est placée après la précédente, sauf si vous avez choisi de remplacer un titre enregistré spécifique (uniquement applicable pour les disques DVD-RW/DVD+RW).

 **Remplacement d'un titre (p. 72)**

Lecture du dernier titre enregistré (disque dur)

1. Appuyez sur **HDD/DVD** pour sélectionner le disque dur.
2. Appuyez sur ► **PLAY**.
3. La lecture du dernier titre enregistré démarre.
 Vous pouvez également lire le dernier titre enregistré en sélectionnant **GUIDER** → **Lecture** → **Disque dur** → **Dernier enregistrement**.
 **Utilisation d'Easy Guider : Lecture (p. 38)**

Utilisation de marques de chapitre

Vous pouvez créer des chapitres pendant ou après l'enregistrement en insérant des marques de chapitre dans un titre vidéo. Le nombre maximal de chapitres et de titres autorisé peut varier selon le support cible utilisé. Reportez-vous au tableau ci-dessous pour plus d'informations.

Type	Nbre de titres max.	Nbre de chapitres max.
Disque dur	5994*	-
DVD	49**	254

* Pour chaque titre, vous pouvez créer un maximum de 999 chapitres.

** Pour chaque titre, vous pouvez créer un maximum de 99 chapitres. Vous ne pouvez toutefois créer qu'un maximum de 254 chapitres par disque.

Modification de l'intervalle des chapitres

1. Appuyez sur **SETUP** pour afficher le menu Configuration.
2. Appuyez sur ▲ ▼ pour sélectionner „Enregistrement / Lecture“, puis sur **ENTER**.



- Appuyez sur **▲ ▼** pour sélectionner „Marque chapitre“, puis sur **ENTER**.



- Appuyez sur **▲ ▼** pour sélectionner l'intervalle souhaité, puis sur **ENTER**.
- Lorsque vous avez terminé, appuyez sur **◀** pour revenir au menu principal.
- Appuyez sur **◀** ou **SETUP** pour quitter complètement le menu Configuration.

! La nouvelle configuration de division des chapitres sera appliquée à tout nouvel enregistrement. Notez toutefois qu'elle **NE PEUT PAS** être appliquée aux titres déjà enregistrés.

Insertion d'autres marques de chapitre

Au cours de l'enregistrement, vous pouvez insérer manuellement d'autres marques de chapitre en plus de celles créées par la configuration par défaut du système.

- Pendant l'enregistrement, appuyez sur **EDIT** pour insérer une marque de chapitre à la position souhaitée.



- Pour ajouter d'autres marques de chapitre, répétez l'étape 1.

Enregistrement programmé



DVD-R, DVD-RW, DVD+R, DVD+RW, DVD+R DL (double couche) et disque dur (incorporé)

- ⓘ Il est fort probable que vous ne puissiez pas enregistrer de programme à partir du téléviseur ou d'un autre périphérique connecté à ce graveur si les données source sont protégées contre la copie.
- ⓘ Ce graveur DVD prend en charge le format d'enregistrement DVD+VR, qui assure une compatibilité nettement plus importante. Il est cependant toujours possible que des enregistrements effectués avec ce graveur ne puissent pas être lus sur d'autres graveurs ou lecteurs DVD.
- ⓘ Une session d'enregistrement sur un disque double couche est **LIMITÉE** à 8 heures. Après 8 heures de session, le graveur DVD arrête automatiquement l'enregistrement.
- ⓘ Si vous utilisez un DVD-R, DVD+R, DVD-RW (formaté au mode „Préparation rapide“), vous devez **finaliser** le disque avant de pouvoir le lire sur d'autres périphériques compatibles. Vous pouvez réaliser ce processus à l'aide d'Easy Guider. Pour plus d'informations sur la finalisation d'un disque, reportez-vous à la section „Utilisation d'Easy Guider : Outils du disque“ (p. 44).



Avant de commencer...

Vérifiez que la date et l'heure système du graveur DVD sont correctes.

 **Menu Configuration (Date/heure) (p. 24)**

Vérifiez si l'espace est suffisant sur le disque ou le disque dur.

Vérifiez si le processus de recherche des canaux TV est terminé.

 **Menu Configuration (Tuner) (p. 24)**

Menu Enregistr. programmé

Écran d'informations 1

Durée restante (espace disponible)
 (*La barre blanche représente l'espace disponible dans le mode d'enregistrement actuel)

Mode d'enregistrement prédéfini

Enregistr. programmé

Disque  1h00m-SP

Disque dur  33h25m-SP

Message d'erreur: Erreur: disque non enregistrable.

Date système: 12/04/05 Dimanche

Heure système: 08:09PM

Page 2/2

Source	Répéter	Date	Heure	
TV 2	1 fois	01/04/05	09:00PM-10:00PM	<input checked="" type="checkbox"/>
TV 25	1 fois	03/04/05	11:00AM-11:30AM	<input checked="" type="checkbox"/>
TV 13	1 fois	04/04/05	18:00PM-18:30PM	<input checked="" type="checkbox"/>
TV 8	Hebdo	LUN, MAR	06:00PM-08:00PM	<input checked="" type="checkbox"/>
TV 6	1 fois	12/04/05	07:30PM-09:00PM	<input type="checkbox"/>
TV 12	1 fois	15/04/05	11:00PM-11:30PM	<input checked="" type="checkbox"/>
TV 33	1 fois	18/04/05	04:00AM-05:00AM	<input checked="" type="checkbox"/>

Nouvel enregistrement programmé

Page précédente Quitter

Disque

Disque dur

Message d'erreur

Mode d'enregistrement prédéfini

Date système

Heure système

Index de page

Indique que l'activation de l'enregistrement programmé a réussi

Indique que l'activation de l'enregistrement programmé a échoué

Indicateur de défilement
 Pour plus d'informations, appuyez sur **▶** pour accéder à l'écran d'informations 2

Icône Supprimer
 L'icône s'affiche lorsque l'enregistrement programmé est mis en surbrillance. Sélectionnez ce bouton pour supprimer un enregistrement programmé.

Support cible de l'enregistrement programmé

Sélectionnez ce bouton pour revenir à la page précédente

Bouton Quitter

Écran d'informations 2

Mode d'enregistrement de la programmation

Réglage PDC/VPS de l'enregistrement programmé

Enregistr. programmé

1h00m-SP

33h25m-SP

12/04/05 Dimanche

08:09PM

Page 2/2

ShowView#	HDD/DVD	Mode	PDC/VPS	Son	
99999	Disque dur	SP	Désactivé	Stéréo	<input checked="" type="checkbox"/>
.....	Disque dur	EP	Désactivé	Mono	<input checked="" type="checkbox"/>
1972623	DVD	HQ	Activé	Mono	<input checked="" type="checkbox"/>
.....	DVD	HQ	Désactivé	Stéréo	<input checked="" type="checkbox"/>
420124	Disque dur	SP	Désactivé	Mono	<input type="checkbox"/>
061776	Disque dur	EP	Activé	Mono	<input checked="" type="checkbox"/>
18370524	DVD	HQ	Activé	Stéréo	<input checked="" type="checkbox"/>

Nouvel enregistrement programmé

Page précédente Quitter

Numéro ShowView de l'enregistrement programmé

Enregistrement programmé défini en mode Date/heure

Sélectionnez cette zone pour accéder à l'écran de configuration de l'enregistrement programmé

Support cible de l'enregistrement programmé

Bouton Quitter

Réglage audio TV de l'enregistrement programmé

Indicateur de défilement
 Pour plus d'informations, appuyez sur **▶** pour accéder à l'écran d'informations 1

- Le système classe automatiquement la liste de programmation en fonction de l'heure de début de chaque programme prédéfini.
- Vous pouvez programmer un maximum de 32 enregistrements, qui s'afficheront sur quatre pages différentes. Si vous avez défini moins de 8 programmes, le bouton „Page suivante“ ne s'affiche pas.

Programmation d'un enregistrement

Mode „date/heure“

1. Appuyez sur le bouton **TIMER** pour afficher le menu Enregistr. programmé.
2. Appuyez sur **ENTER** pour effectuer une nouvelle programmation ou sur **▲ ▼** pour sélectionner une programmation antérieure à modifier, puis appuyez sur **ENTER**.
3. Appuyez sur **ENTER** et **▲ ▼** pour sélectionner la source du signal, puis sur **ENTER**.

Si vous sélectionnez „TV“ comme source du signal, appuyez sur **▲ ▼ ou sur les touches numériques (0 à 9) pour indiquer le numéro de canal, puis sur **ENTER**.**

4. Appuyez sur **ENTER** et **▲ ▼** pour sélectionner le support cible pour le stockage de l'enregistrement, puis sur **ENTER**.
5. Appuyez sur **▲ ▼** pour sélectionner un mode d'enregistrement, puis sur **ENTER**.
6. Appuyez sur **ENTER** et **▲ ▼** pour sélectionner la fréquence d'enregistrement, puis sur **ENTER**.

1 fois

Si vous sélectionnez „1 fois“, vous devez indiquer la date. Appuyez sur **▲ ▼ ◀ ▶** ou sur les touches numériques (0 à 9) pour saisir la date.

Date limite autorisée : 2099/12/31 (Année/Mois/Jour)

Quotid.

L'enregistrement est automatiquement programmé chaque jour jusqu'à ce que le réglage soit annulé ou que l'espace disponible devienne insuffisant sur le support cible.

Hebdo

Un calendrier hebdomadaire vous permettant de sélectionner le jour s'affiche.



Appuyez sur **▲ ▼** pour sélectionner le ou les jours souhaités, puis sur **ENTER** pour confirmer votre sélection. Vous pouvez sélectionner plusieurs jours dans le menu déroulant. Une fois le réglage défini, appuyez sur **▲ ▼** pour sélectionner „OK“, puis sur **ENTER**.

7. Appuyez sur **ENTER** et **▲ ▼ ◀ ▶** (ou sur les touches numériques [0 à 9]) pour indiquer l'heure de début, puis sur **ENTER**.
8. Appuyez sur **▲ ▼ ◀ ▶** ou sur les touches numériques (0 à 9) pour indiquer l'heure de fin, puis sur **ENTER**.
9. Si vous sélectionnez „TV“ comme source du signal, appuyez sur **ENTER** et **▲ ▼** pour sélectionner le mode audio TV, puis sur **ENTER**.
10. Appuyez sur **ENTER** et **▲ ▼** pour activer ou désactiver la fonction PDC, puis sur **ENTER**.
Pour plus d'informations, reportez-vous à la remarque „VPS (Video Programming System) et PDC (Program Delivery Control)“ (p. 57).
11. Appuyez sur **▲ ▼ ◀ ▶** pour sélectionner „OK“, puis sur **ENTER** pour enregistrer le réglage et revenir au menu Enregistr. programmé.
Si vous préférez ignorer le réglage actuel, appuyez sur **▲ ▼ ◀ ▶** pour sélectionner „Annuler“, puis sur **ENTER**.
Si l'heure de début coïncide avec celle d'un autre programme prédéfini, le bouton „OK“ est désactivé. Sélectionnez „Annuler“ pour ignorer le réglage ou appuyez sur **▲ ▼ ◀ ▶ et les touches numériques (0 à 9) pour corriger l'heure.**
12. Si vous souhaitez programmer d'autres enregistrements, appuyez sur **▲ ▼** pour sélectionner un autre élément de la liste, puis sur **ENTER**.
Dans le cas contraire, sélectionnez „Quitter“ et appuyez sur **ENTER**, ou appuyez directement sur **ENTER** pour quitter le menu Enregistr. programmé.

Arrêt d'une session d'enregistrement programmé

Appuyez sur **■ STOP** pour arrêter l'enregistrement programmé.

Notez que l'arrêt complet de l'enregistrement peut prendre quelques secondes.

Vérification de l'état au cours de l'enregistrement programmé

Appuyez sur **DISPLAY** pour afficher les informations sur l'enregistrement programmé.

Configuration avancée

Si vous sélectionnez un enregistrement programmé de type „Quotid.“ ou „Hebdo“, il est préférable d'utiliser d'autres commandes pour une plus grande efficacité. Appuyez sur **▲ ▼ ◀ ▶** pour sélectionner „Avancé“, puis sur **ENTER**. Vous pouvez ou non spécifier une période pour vos enregistrements programmés en sélectionnant „Avec restriction“ ou „Sans restriction“.



Mode ShowView

Il existe deux manières de programmer des enregistrements à l'aide du système ShowView. Pour plus d'informations, reportez-vous à la section „Système de programmation ShowView“ (p. 21).

Via le bouton ShowView

- Appuyez sur le bouton ShowView pour afficher le menu du système ShowView.

Via le menu Enregistr. programmé

- Appuyez sur le bouton **TIMER** pour afficher le menu Enregistr. programmé.
 - Appuyez sur **ENTER** pour effectuer une nouvelle programmation ou sur **▲ ▼** pour sélectionner une programmation antérieure à modifier, puis appuyez sur **ENTER**.
 - Appuyez sur **▲ ▼ ◀ ▶** pour sélectionner le bouton „ShowView“, puis sur **ENTER** pour afficher le menu de configuration ShowView.
- Appuyez sur **▲ ▼ ◀ ▶** ou sur les touches numériques (0 à 9) pour indiquer le numéro ShowView du programme à enregistrer, puis appuyez sur **ENTER**.



Les informations sur l'enregistrement programmé s'affichent.

- La zone contextuelle „Canal prédéfini“ s'affiche si le graveur DVD ne parvient pas à détecter les informations relatives au canal correspondant.

Appuyez sur **▲ ▼ ◀ ▶** ou sur les touches numériques (0 à 9) pour indiquer le numéro de canal correspondant au numéro GCN (Guide Channel Number) signalé par le système ShowView, puis appuyez sur **ENTER**.

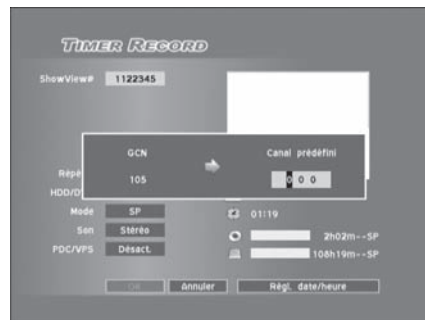

Le numéro de canal d'une station de télévision pouvant varier selon votre lieu de résidence, vous devez définir une liste adaptée afin de pouvoir utiliser le système ShowView pour programmer un enregistrement.

Dans les listes de télévision du système ShowView, par exemple, la station X correspond au numéro GCN (2), alors qu'elle correspond au canal 4 dans la région A et au canal 15 dans la région B. Pour définir la liste correspondante, saisissez le numéro 4 ou 15 lorsque la zone contextuelle „Canal prédéfini“ s'affiche.

	Station de télévision	GCN	Canal prédéfini
Région A	X	2	4
Région B	X	2	15
Région C	X	2	56

- Appuyez sur **ENTER** et **▲ ▼** pour sélectionner la fréquence d'enregistrement, puis sur **ENTER**.
- Appuyez sur **ENTER** et **▲ ▼** pour sélectionner le support cible pour le stockage de l'enregistrement, puis sur **ENTER**.
- Appuyez sur **▲ ▼** pour sélectionner un mode d'enregistrement, puis sur **ENTER**.
- Appuyez sur **ENTER** et **▲ ▼** pour sélectionner le mode audio TV, puis sur **ENTER**.
- Appuyez sur **ENTER** et **▲ ▼** pour activer ou désactiver la fonction PDC, puis sur **ENTER**.

Pour plus d'informations, reportez-vous à la remarque „VPS (Video Programming System) et PDC (Program Delivery Control)“ (p. 57).

- Appuyez sur **▲ ▼ ◀ ▶** pour sélectionner „OK“, puis sur **ENTER** pour enregistrer le réglage et revenir au menu Enregistr. programmé.

Si vous préférez ignorer le réglage actuel, appuyez sur **▲ ▼ ◀ ▶** pour sélectionner „Annuler“, puis sur **ENTER**.

Pour revenir au mode Date/heure, appuyez sur ▲ ▼ ◀ ▶ pour sélectionner „Régl. date/heure“, puis sur ENTER. Notez que tous les paramètres saisis seront effacés dès que vous quitterez le menu de configuration actuel.

9. Si vous souhaitez programmer d'autres enregistrements, appuyez sur ▲ ▼ pour sélectionner un autre élément de la liste, puis sur ENTER.

Dans le cas contraire, sélectionnez „Quitter“ et appuyez sur ENTER, ou appuyez directement sur ENTER pour quitter le menu Enregistr. programmé.

📌 VPS (Video Programming System) et PDC (Program Delivery Control)

Les services VPS/PDC servent à vérifier automatiquement les informations de date et heure des programmes TV diffusés. Si les stations de télévision de votre région prennent en charge ce service, vous pouvez activer la fonction PDC lorsque vous programmez un enregistrement sur ce graveur DVD. Lorsque cette fonction est activée, le graveur vérifie si l'heure de début de votre programme prédéfini a été reprogrammée et démarre l'enregistrement en conséquence (à la dernière heure programmée).

- 📌 Vous pouvez assigner un maximum de 20 réglages PDC. Notez que le signal PDC peut uniquement être contrôlé lorsque le graveur DVD est en mode veille. Si vous utilisez le graveur DVD avant le début d'un enregistrement programmé prédéfini, l'enregistrement démarrera suivant la programmation d'origine.
- 📌 Vous pouvez programmer un maximum de 32 enregistrements. Si la liste de programmation est pleine, vous devez d'abord annuler certains des programmes.
- 📌 Ce graveur DVD offre une fonction d'enregistrement programmé en cours de fonctionnement : il n'est pas nécessaire d'éteindre le graveur pour activer la fonction.
- 📌 Une session d'enregistrement sur un disque double couche est **LIMITÉE** à 8 heures. Après 8 heures de session, le graveur DVD arrête automatiquement l'enregistrement.
- 📌 Si vous utilisez un DVD-R, DVD+R, DVD-RW (formaté au mode „Préparation rapide“), vous devez finaliser le disque avant de pouvoir le lire sur d'autres périphériques compatibles. Vous pouvez réaliser ce processus à l'aide d'Easy Guider. Pour plus d'informations sur la finalisation d'un disque, reportez-vous à la section „Utilisation d'Easy Guider : Outils du disque“ (p. 44).



Pourquoi l'enregistrement de mon programme prédéfini n'est-il pas complet ?



• Espace

Si l'espace disponible sur le support cible est insuffisant, votre programme prédéfini est enregistré partiellement en fonction de la capacité disponible.



• Chevauchement de réglages

Un enregistrement peut être incomplet si les réglages horaires de deux enregistrements programmés se chevauchent. Dans ce cas, le graveur DVD arrête l'enregistrement du programme antérieur à l'heure de début du programme suivant. (Les barres noires représentent le contenu enregistré.)

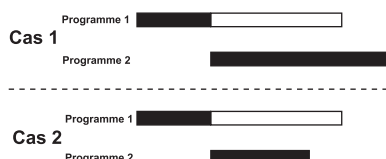

Programmation

 Notez que si les données source que vous affichez sont protégées contre la copie, vous ne pourrez pas utiliser la fonction „Programmation“.

Avant de commencer...

Vérifiez que vous avez sélectionné l'option correcte pour la source d'entrée de votre téléviseur (par ex. „VIDEO 1“ [Vidéo 1], „LINE 2“ [Ligne 2], etc.) de façon à ce que le signal du graveur DVD s'affiche correctement à l'écran. Pour plus d'informations, consultez le manuel d'utilisation fourni par le fabricant de votre téléviseur.

Vérifiez si le processus de recherche des canaux TV est terminé.

 **Menu Configuration (Tuner) (p. 24)**

Pause lors d'une diffusion TV en direct

1. Appuyez sur **CH+** et **CH-** pour sélectionner le canal souhaité.
2. Appuyez sur **TIME SHIFT** pour suspendre le programme que vous êtes en train de visionner.





La scène affichée sur l'écran du téléviseur est la dernière image affichée lorsque vous appuyez sur TIME SHIFT.

3. Appuyez sur **▶ PLAY** si vous souhaitez à nouveau visionner le programme. Le programme reprend à l'endroit où vous vous étiez arrêté.
4. Appuyez sur le bouton **⏸ PAUSE/STEP** pour suspendre la lecture.
Appuyez de nouveau sur **▶ PLAY** pour reprendre la lecture.
Appuyez sur **⏩ F. F.** pour effectuer une avance rapide de la lecture.
Appuyez sur **⏪ F. R.** pour effectuer un retour arrière de la lecture.
5. Appuyez sur **TIME SHIFT** pour désactiver la fonction et revenir au mode de visionnage TV normal.

 La durée maximale de pause d'un programme en direct est de 2 heures.

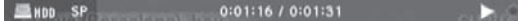
Enregistrement et lecture

1. Au cours de l'enregistrement ou de l'enregistrement programmé, appuyez sur **▶ PLAY** pour démarrer la lecture du contenu enregistré sur le disque dur.
 2. La lecture démarre au début de la session enregistrée.
- 
3. Appuyez sur le bouton **⏸ PAUSE/STEP** pour suspendre la lecture.
Appuyez de nouveau sur **▶ PLAY** pour reprendre la lecture.
Appuyez sur **■ STOP** pour arrêter la lecture.
Appuyez de nouveau sur **■ STOP** pour arrêter complètement l'enregistrement.

 Cette fonction s'applique uniquement aux titres vidéo enregistrés sur le disque dur.

 Vous ne pouvez utiliser cette fonction que si l'enregistrement est en cours depuis au moins 10 secondes.

Lecture

- ① Notez qu'il est possible que vous ne puissiez pas lire des disques dont le contenu a été enregistré sur d'autres graveurs DVD.
- ① Ce graveur DVD peut uniquement lire des disques DVD vidéo présentant le même code région que celui imprimé au dos du graveur. Pour plus d'informations sur les types de disque ou fichier lisibles sur ce graveur DVD, reportez-vous à la section „Informations sur le disque“ (p. 7).
- ① Si vous utilisez un DVD-R, DVD+R, DVD-RW (formaté au mode „Préparation rapide“), vous devez **finaliser** le disque avant de pouvoir le lire sur d'autres périphériques compatibles. Vous pouvez réaliser ce processus à l'aide d'Easy Guider. Pour plus d'informations sur la finalisation d'un disque, reportez-vous à la section „Utilisation d'Easy Guider : Outils du disque“ (p. 44).

Menu Navigation

Présentation de l'écran

Support	DVD vidéo / Titres vidéo	Fichiers MPEG-1/MPEG-2	CD audio / Fichiers de musique
---------	--------------------------	------------------------	--------------------------------



Support	VCD / SVCD	Fichiers MPEG-4	Fichiers image
---------	------------	-----------------	----------------



📌 Les options affichées dans le menu Navigation varient selon les types de support (par ex. DVD, CD audio, VCD, etc.) et selon les fonctions proposées par le support lu. Les options non disponibles sont désactivées.

Accès au menu Navigation

- ① Insérez un disque contenant des fichiers (et dossiers) pris en charge.
- ② Appuyez sur le bouton **NAVI**, pour afficher le menu Navigation.
- ③ Appuyez sur **▲ ▼ ◀ ▶** et **ENTER** pour sélectionner une option de lecture dans le menu et définir vos préférences.
- ④ Une fois le réglage défini, appuyez sur **▲ ▼ ◀ ▶** pour sélectionner „Quitter“, puis sur **ENTER**.

Options de lecture

Répéter

Utilisez la fonction „Répéter“ pour définir vos préférences de lecture.

1. Appuyez plusieurs fois sur **ENTER** pour sélectionner un mode de répétition.

Type	Mode de répétition
DVD vidéo / Titres vidéo	Répéter un Répétition désactivée
VCD / SVCD	Répéter tout Répétition désactivée
Fichiers vidéo	Répéter un → Répéter tout Répétition désactivée ← Mode aléatoire
CD audio	Répéter un → Répéter tout Répétition désactivée ← Mode aléatoire
Fichiers de musique	Répéter un → Répéter tout Répétition désactivée ← Mode aléatoire
Fichiers image	Répéter un → Répéter tout Mode aléatoire ←

Zoom

La fonction „Zoom“ vous permet d'agrandir l'image vidéo et d'effectuer des panoramiques sur l'image agrandie au cours de la lecture.

1. Appuyez sur ▲ ▼ ◀ ▶ pour sélectionner l'icône Ⓞ (zoom avant), puis appuyez plusieurs fois sur **ENTER** pour agrandir l'image vidéo de 100 %, 200 %, 300 % ou 400 %.

Vous pouvez également sélectionner l'icône Ⓞ (zoom arrière), puis appuyer plusieurs fois sur **ENTER** pour réduire l'image vidéo de 400 %, 300 %, 200 % ou 100 %.



2. Pour rétablir la taille normale de l'image, appuyez sur ▲ ▼ ◀ ▶ pour sélectionner „100 %“, puis sur **ENTER**.
3. Pour afficher différentes sections de l'image agrandie, utilisez le panneau de contrôle à l'écran.

Appuyez sur ▲ ▼ ◀ ▶ pour sélectionner le sens de déplacement, puis sur **ENTER**.

Appuyez plusieurs fois sur **ENTER**, si nécessaire, pour déplacer l'image.

Contrôle d'image

La fonction „Contrôle d'image“ vous permet non seulement d'agrandir ou de réduire l'image, mais également d'effectuer des panoramiques sur l'image pour permettre un affichage plus précis.

1. Appuyez sur ▲ ▼ ◀ ▶ pour sélectionner l'icône Ⓞ (zoom avant), puis appuyez plusieurs fois sur **ENTER** pour agrandir l'image vidéo de 100 %, 200 %, 300 % ou 400 %.

Vous pouvez également sélectionner l'icône Ⓞ (zoom arrière), puis appuyer plusieurs fois sur **ENTER** pour réduire l'image vidéo de 400 %, 300 %, 200 % ou 100 %.



2. Pour rétablir la taille normale de l'image, appuyez sur ▲ ▼ ◀ ▶ pour sélectionner „Plein écran“, puis sur **ENTER**.
3. Pour afficher différentes sections de l'image agrandie, utilisez le panneau de contrôle à l'écran.

Appuyez sur ▲ ▼ ◀ ▶ pour sélectionner le sens de déplacement, puis sur **ENTER**.

Appuyez plusieurs fois sur **ENTER**, si nécessaire, pour déplacer l'image.

Ralenti

1. Appuyez sur $\blacktriangle \blacktriangledown$ pour sélectionner l'option désirée, puis sur **ENTER**.
 - ... \blacktriangleright 1/2x (avant)
 - ... \blacktriangleright 1/4x (avant)
 - ... \blacktriangleleft 1/2x (arrière)
 - ... \blacktriangleleft 1/4x (arrière)
2. Appuyez sur \blacktriangleright **PLAY** pour reprendre la lecture normale.

Rechercher

Vous pouvez effectuer des recherches sur un disque contenant des fichiers vidéo ou des titres en indiquant le numéro de titre/chapitre ou une durée spécifique. Une fonction similaire est également disponible lorsque vous lisez des CD audio ou des fichiers de musique.

1. Appuyez sur $\blacktriangle \blacktriangledown$ pour sélectionner l'option désirée, puis sur **ENTER**.

Recherche par numéro de titre/chapitre

1. Appuyez sur $\blacktriangle \blacktriangledown$ pour sélectionner „Titre/ Chapitre“, puis sur **ENTER**.
2. Appuyez sur $\blacktriangle \blacktriangledown \blacktriangleleft \blacktriangleright$ ou sur les touches numériques (0 à 9) pour saisir le numéro, puis sur **ENTER**.

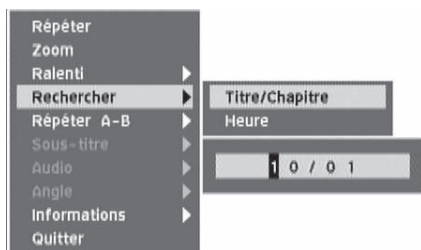

La zone de saisie du numéro de titre/chapitre s'affiche.

Si vous souhaitez corriger le numéro saisi au cours du processus, appuyez sur \blacktriangleleft pour modifier le ou les derniers chiffres, si nécessaire.

- \mathcal{I} Pour plus d'informations sur les „titres“ et les „chapitres“, reportez-vous à la section „Informations sur le disque (Titre et chapitre)“ (p. 9).
- \mathcal{I} Si le numéro saisi est supérieur au nombre total de titres/chapitres, une icône „non valide“ s'affiche et le graveur poursuit la lecture du disque.
- \mathcal{I} Si vous souhaitez afficher le nombre total de titres/chapitres, sélectionnez l'élément „Informations“ du menu Navigation.

Recherche par durée

1. Appuyez sur $\blacktriangle \blacktriangledown$ pour sélectionner „Heure“, puis sur **ENTER**.
2. Appuyez sur $\blacktriangle \blacktriangledown \blacktriangleleft \blacktriangleright$ ou sur les touches numériques (0 à 9) pour saisir les chiffres correspondants, puis sur **ENTER**.

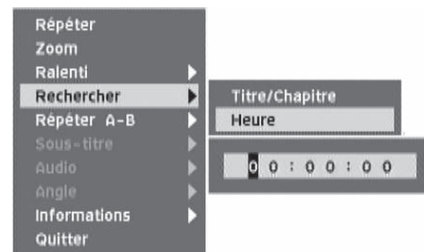

La zone de saisie de la durée s'affiche.

Si vous souhaitez corriger le numéro saisi au cours du processus, appuyez sur \blacktriangleleft pour modifier le ou les derniers chiffres, si nécessaire.

- \mathcal{I} Si le numéro saisi est supérieur à la durée totale, une icône „non valide“ s'affiche et le graveur poursuit la lecture du disque.
- \mathcal{I} Si vous souhaitez afficher la durée totale, sélectionnez l'élément „Informations“ du menu Navigation.

Répéter A-B

1. Lorsque la lecture atteint le début de la session souhaitée, appuyez sur $\blacktriangle \blacktriangledown$ pour sélectionner „Déf. A“, puis sur **ENTER**.

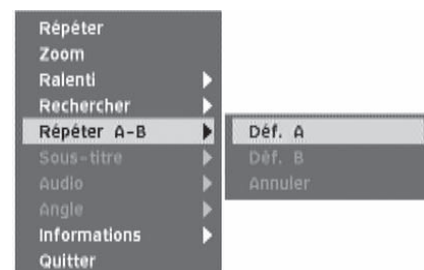

2. Lorsque la lecture atteint la fin de la session souhaitée, appuyez sur $\blacktriangle \blacktriangledown$ pour sélectionner „Déf. B“, puis sur **ENTER**.

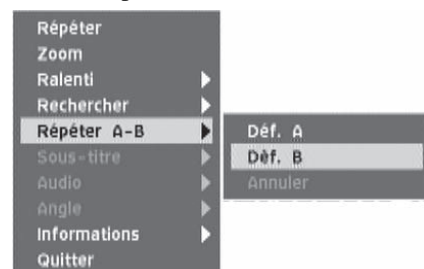

La lecture de la session définie démarre.

3. Pour annuler le mode de répétition, appuyez sur $\blacktriangle \blacktriangledown$ pour sélectionner „Annuler“, puis sur **ENTER**.
 - \mathcal{I} Si vous quittez la fonction, si seul le point A est défini, ce point A prédéfini sera toujours valide lors de la prochaine activation de la fonction „Répéter A-B“.

- La fonction „Annuler“ est uniquement disponible lorsque les deux points A et B sont définis.
- Le réglage „Répéter A-B“ est annulé lorsque vous procédez à un arrêt marqué ou complet du programme.

Sous-titre

Sur certains DVD préenregistrés, plusieurs langues de sous-titrage sont disponibles. Si un disque DVD vidéo est déjà prédéfini sur une langue par défaut, la lecture démarre en respectant ce paramètre, mais vous pouvez utiliser le menu Navigation pour sélectionner une autre langue à tout moment au cours de la lecture.

- Appuyez sur **▲ ▼** pour sélectionner la langue de sous-titrage souhaitée, puis sur **ENTER**.

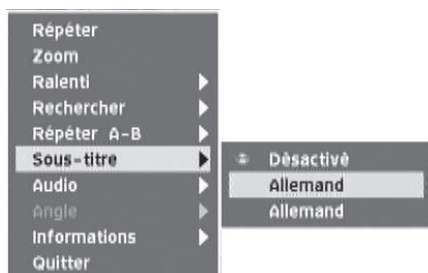

Audio

Sur certains disques DVD préenregistrés, plusieurs langues audio sont disponibles. Si un disque DVD vidéo est déjà prédéfini sur une langue par défaut, la lecture démarre en respectant ce paramètre, mais vous pouvez utiliser le menu Navigation pour sélectionner une autre langue à tout moment au cours de la lecture.

- Appuyez sur **▲ ▼** pour sélectionner la langue audio souhaitée, puis sur **ENTER**.

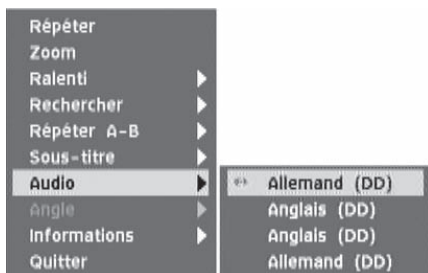

- Lorsque la lecture est définie sur VCD/SVCD, les options audio disponibles sont les suivantes : Normal, Permuter, Gauche et Droite.

Angle

Certains disques DVD préenregistrés contiennent des scènes dont la prise de vue a été effectuée à partir de divers angles de caméra. Vous pouvez, si vous le souhaitez, afficher ces angles de caméra pendant la lecture.

- Appuyez sur **▲ ▼** pour sélectionner un angle de caméra, puis sur **ENTER**.

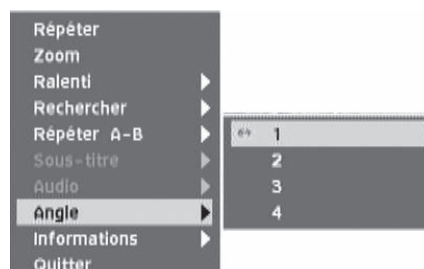

Informations

Au cours de la lecture, vous pouvez afficher en haut de l'écran les informations sur le disque ou bien les masquer.

- Appuyez sur **▲ ▼** pour sélectionner „Activé“ ou „Désactivé“, puis sur **ENTER**.

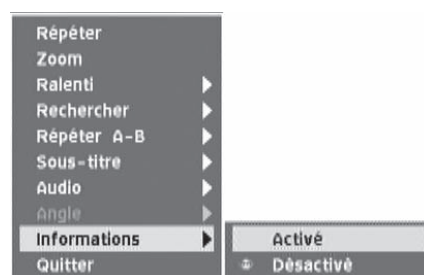

Si vous sélectionnez „Activé“, les informations sur le disque s'affichent en haut de l'écran.

- Différentes catégories d'informations s'affichent selon le type de support.

Lecture (disque)

DVD vidéo/VCD/SVCD

1. Appuyez sur **▲ OPEN/CLOSE** pour ouvrir la platine de disque.
2. Placez avec précaution le disque sur la platine, étiquette vers le haut et appuyez sur **▲ OPEN/CLOSE**.
3. Si la lecture ne démarre pas automatiquement, appuyez sur **▶ PLAY** pour la démarrer manuellement.

Si vous avez inséré un disque DVD vidéo, un menu peut s'afficher lorsque le disque est en mode de lecture.

Appuyez sur **▲ ▼ ◀ ▶ pour sélectionner un élément et confirmez votre choix en appuyant sur **ENTER**.**

Si les titres et les chapitres sont numérotés, vous pouvez également appuyer sur les touches numériques (0 à 9) pour sélectionner l'élément désiré et confirmer votre choix en appuyant sur **ENTER.**

4. Appuyez sur **■ STOP** pour arrêter la lecture à un point précis.
Appuyez sur **▶ PLAY** pour reprendre la lecture à partir d'un arrêt marqué.
Appuyez deux fois sur **■ STOP** pour arrêter complètement la lecture.
5. Pour retirer le disque, appuyez sur **▲ OPEN/CLOSE**.

 Si vous souhaitez afficher le menu du DVD, appuyez sur le bouton **MENU** de votre télécommande.

 Ce graveur DVD prend en charge les disques enregistrés de type multisession.

CD audio

Lecture standard

1. Appuyez sur **▲ OPEN/CLOSE** pour ouvrir la platine de disque.
2. Placez avec précaution le disque sur la platine, étiquette vers le haut et appuyez sur **▲ OPEN/CLOSE**.
3. Si la lecture ne démarre pas automatiquement, appuyez sur **▶ PLAY** pour la démarrer manuellement.
4. Appuyez sur **■ STOP** pour arrêter la lecture.
Appuyez sur **▶ PLAY** pour reprendre la lecture.
5. Pour retirer le disque, appuyez sur **▲ OPEN/CLOSE**.

Lecture programmée

1. Appuyez sur **▲ OPEN/CLOSE** pour ouvrir la platine de disque.
2. Placez avec précaution le disque sur la platine, étiquette vers le haut et appuyez sur **▲ OPEN/CLOSE**.
3. Si la lecture ne démarre pas automatiquement, appuyez sur **▶ PLAY** pour la démarrer manuellement.
4. Appuyez sur **EDIT** pour afficher la barre de modification.

Programme 01 Piste --

5. Appuyez sur les touches numériques (0 à 9) pour saisir le numéro de piste à lire et confirmez votre choix en appuyant sur **ENTER**.
6. Lorsque vous avez terminé, appuyez sur **▶ PLAY** pour démarrer la lecture.
Appuyez sur **■ STOP** pour arrêter la lecture.
Appuyez sur **▶ PLAY** pour reprendre la lecture.
7. Pour retirer le disque, appuyez sur **▲ OPEN/CLOSE**.

 Ce graveur DVD prend en charge les disques enregistrés de type multisession.

Fichiers multimédia (Vidéo/Musique/Image)

1. Appuyez sur **▲ OPEN/CLOSE** pour ouvrir la platine de disque.
2. Placez avec précaution le disque sur la platine, étiquette vers le haut et appuyez sur **▲ OPEN/CLOSE**.
3. Appuyez sur le bouton **CONTENTS** pour afficher le menu Contenu.
4. Appuyez sur **▲ ▼ ◀ ▶** pour sélectionner „DVD“ comme support source, puis sur **ENTER**.
5. Appuyez sur **▲ ▼ ◀ ▶** pour sélectionner le type de fichier (Vidéo/Musique/Image) à lire, puis sur **ENTER**.

Vidéo

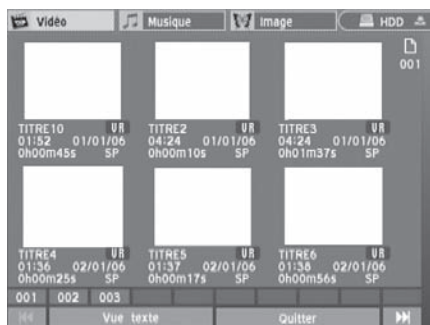

Appuyez sur **▲ ▼ ◀ ▶** pour sélectionner un titre vidéo, puis sur **ENTER**.

La lecture démarre.

Musique

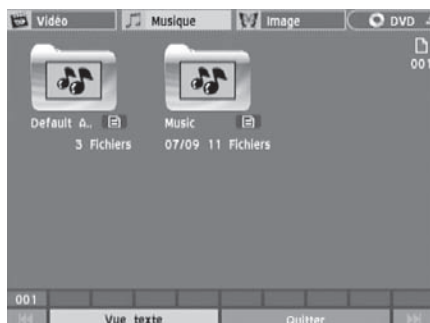

Appuyez sur **▲ ▼ ◀ ▶** pour sélectionner un album de musique, puis sur **ENTER** pour accéder à l'album.

Appuyez sur **▲ ▼** pour sélectionner un fichier de musique, puis sur **ENTER**.

Image



Appuyez sur **▲ ▼ ◀ ▶** pour sélectionner un album d'images, puis sur **ENTER** pour accéder à l'album.

Appuyez sur **▲ ▼** pour sélectionner un fichier image, puis sur **ENTER**.

6. Si vous souhaitez lire le type de fichier suivant :

Vidéo

Appuyez sur **◀◀ PREVIOUS** ou sur **▶▶ NEXT** pour passer au chapitre suivant ou précédent.

Appuyez sur **■ STOP** pour arrêter la lecture à un point précis.

Appuyez sur **▶ PLAY** pour reprendre la lecture à partir d'un arrêt marqué.

Appuyez deux fois sur **■ STOP** pour arrêter complètement la lecture.

Musique

Appuyez sur **■ STOP** pour arrêter la lecture.

Appuyez sur **▶ PLAY** pour reprendre la lecture.

Image

Appuyez sur **◀ ▶** pour passer à l'image suivante ou précédente.

Appuyez plusieurs fois sur **▲** pour faire pivoter l'image dans le sens des aiguilles d'une montre, ou plusieurs fois sur **▼** pour la faire pivoter dans le sens inverse des aiguilles d'une montre.



Appuyez sur **■ STOP** pour arrêter la lecture à un point précis.

Appuyez sur **▶ PLAY** pour reprendre la lecture à partir d'un arrêt marqué.

Appuyez deux fois sur **■ STOP** pour arrêter complètement la lecture.

- ⚠ Ce graveur DVD prend en charge les disques enregistrés de type multisession.
- ⚠ Si le nom d'un fichier MP3 contient un caractère de deux octets, il risque de ne pas s'afficher correctement.
- ⚠ Ce graveur DVD ne prend pas en charge les balises ID3 (pour MP3) et WMA.
- ⚠ Ce graveur DVD ne prend pas en charge les fichiers mp3PRO.
- ⚠ Les débits binaires de fichiers MP3 pris en charge par ce graveur DVD sont les suivants : 32 Kbit/s - 320 Kbit/s.
- ⚠ Ce graveur DVD ne prend pas en charge les fichiers sans perte WMA et les fichiers WMA protégés par la technologie DRM (Digital Rights Management, gestion des droits numériques).

Images + musique

Si votre support source contient des fichiers de musique et des fichiers image, vous pouvez lire ces deux types de fichier en même temps.

Utilisation du menu Contenu

1. Appuyez sur **▲ OPEN/CLOSE** pour ouvrir la platine de disque.
2. Placez avec précaution le disque sur la platine, étiquette vers le haut et appuyez sur **▲ OPEN/CLOSE**.
3. Appuyez sur le bouton **CONTENTS** pour afficher le menu Contenu.
4. Appuyez sur **▲ ▼ ◀ ▶** pour sélectionner „DVD“ comme support source, puis sur **ENTER**.

5. Appuyez sur ◀ ▶ pour sélectionner „Image“, puis sur **ENTER**.
6. Appuyez sur ▲ ▼ ◀ ▶ pour sélectionner un album d'images, puis sur **ENTER**.
7. Appuyez sur ▲ ▼ ◀ ▶ pour sélectionner une image, puis sur **ENTER**.

La lecture démarre.

8. Appuyez sur le bouton **CONTENTS** pour afficher le menu Contenu.
9. Appuyez sur ◀ ▶ pour sélectionner „Musique“, puis sur **ENTER**.
10. Appuyez sur ▲ ▼ ◀ ▶ pour sélectionner un album de musique, puis sur **ENTER**.
11. Appuyez sur ▲ ▼ ◀ ▶ pour sélectionner un fichier de musique, puis sur **ENTER**.

La lecture démarre.

12. Appuyez sur ◀ ▶ pour passer à l'image suivante ou précédente. Appuyez plusieurs fois sur ▲ pour faire pivoter l'image dans le sens des aiguilles d'une montre, ou plusieurs fois sur ▼ pour la faire pivoter dans le sens inverse des aiguilles d'une montre.

Utilisation d'Easy Guider

Pour plus d'informations sur l'utilisation de la lecture simultanée, reportez-vous à la section „Utilisation d'Easy Guider : Lecture“ (p. 38).

Lecture (disque dur)

Pour lire des fichiers stockés sur le disque dur incorporé, procédez comme suit.

1. Sélectionnez „Disque dur“ comme support source.

Bouton HDD/DVD

Appuyez sur le bouton **HDD/DVD** de la télécommande ou du panneau avant du graveur pour passer en mode HDD.

Appuyez sur le bouton **CONTENTS** pour afficher le menu Contenu.

Menu Contenu

Appuyez sur le bouton **CONTENTS** pour afficher le menu Contenu.

Appuyez sur ▲ ▼ ◀ ▶ pour sélectionner „Disque dur“ comme support source, puis sur **ENTER**.

Easy Guider

Appuyez sur le bouton **GUIDER** pour afficher le menu Easy Guider.

Appuyez sur ▲ ▼ pour sélectionner „Lecture“, puis sur **ENTER**.

Appuyez sur ▲ ▼ pour sélectionner „Disque dur“ comme support source, puis sur **ENTER**.

2. Appuyez sur ▲ ▼ ◀ ▶ pour sélectionner le fichier ou l'album souhaité, puis sur **ENTER**.

-  Pour plus d'informations, reportez-vous à la section „Utilisation d'Easy Guider : Lecture“ (p. 38) et à la section „Lecture (Disque)“ de ce chapitre.

Prise en charge de la vidéo numérique

ⓘ Le téléchargement et l'utilisation de données non autorisées protégées par copyright sont interdits. Vérifiez que vous possédez l'autorisation des détenteurs des droits et des tierces parties associées avant de commencer à utiliser ou à visionner les vidéos ou les fichiers. Toute utilisation non autorisée est passible d'amendes et/ou de sanctions.

💡 Avant de commencer...

Vérifiez que vous avez sélectionné l'option correcte pour la source d'entrée de votre téléviseur (par ex. «VIDEO 1» [Vidéo 1], «LINE 2» [Ligne 2], etc.) de façon à ce que le signal du graveur DVD s'affiche correctement à l'écran. Pour plus d'informations, consultez le manuel d'utilisation fourni par le fabricant de votre téléviseur.

Vidéos MPEG-4

Formats pris en charge

La technologie MPEG-4 permet de compresser efficacement un fichier vidéo volumineux, par exemple un film de deux heures, sans altérer la qualité vidéo et audio d'origine. Si vous regardez un film de type MPEG-4, outre les fichiers vidéo/audio, il peut y avoir des fichiers de sous-titrage enregistrés en vue de leur lecture. Vérifiez dans le tableau ci-dessous si vos fichiers MPEG-4 sont pris en charge par ce graveur DVD.

Catégorie	Norme de codec	Extension de fichier
Film	Vidéo	• DivX • XviD AVI, DIVX, DIV
	Audio	• MP3 • AC3 • LPCM
Sous-titres	—	SUB, SRT, TXT

📌 Les sous-titres basés sur le bitmap, par exemple idx+sub, ne sont pas pris en charge par ce graveur DVD.

Lecture de fichiers MPEG-4

1. Sélectionnez le fichier à lire à l'aide d'Easy Guider ou du menu Contenu.
Pour plus d'informations, reportez-vous à la section «Menu Contenu» (p. 33) ou «Utilisation d'Easy Guider : Lecture» (p. 38).
2. Si la lecture ne démarre pas automatiquement, appuyez sur ▶ **PLAY** pour la démarrer manuellement.
3. Si le fichier n'est pas pris en charge par le graveur DVD, un message s'affiche. Appuyez sur **ENTER** pour ignorer le fichier.
4. Si le support source contient d'autres fichiers, le graveur DVD démarre la lecture du fichier suivant.
5. Appuyez sur ▶ **STOP** pour arrêter la lecture à un point précis.
Appuyez sur ▶ **PLAY** pour reprendre la lecture à partir d'un arrêt marqué.

VOD DivX®

Le service VOD (vidéo à la demande) DivX® vous permet de télécharger des fichiers vidéo sur votre ordinateur. Vous pouvez ensuite les visionner sur votre ordinateur ou votre téléviseur. Pour protéger les droits de copyright de ces vidéos numériques, le service propose un système de protection du copyright basé sur Internet appelé DRM (gestion des droits numériques). Le système DRM protège les droits de copyright par le biais d'une procédure d'autorisation en ligne. Pour visionner des fichiers vidéo protégés par le système DRM, vous devez suivre la procédure d'enregistrement.



Avant de commencer...

Veillez à disposer d'un disque enregistrable vierge à portée de main.

Demande d'un compte utilisateur

Pour visionner des fichiers vidéo protégés par le système DRM, vous devez tout d'abord enregistrer

un compte utilisateur sur le site Web de DivX®. Pour plus d'informations, visitez le site : <http://www.divx.com/vod>.

Enregistrement du graveur DVD

Vérification du code d'enregistrement

Pour enregistrer votre graveur DVD, vous devez obtenir son code d'enregistrement.

1. Appuyez sur **SETUP** pour afficher le menu Configuration.
2. Appuyez sur **▲ ▼** pour sélectionner «Enregistrement / Lecture», puis sur **ENTER**.
3. Appuyez sur **▲ ▼** pour sélectionner «VOD DivX(R)», puis sur **ENTER**.
4. Appuyez sur **ENTER** pour afficher les informations relatives à l'enregistrement.



Le code d'enregistrement de votre graveur DVD s'affiche. (Le code ci-dessus est uniquement indiqué à titre d'exemple.)

5. Une fois les réglages effectués, appuyez sur **SETUP** pour quitter le menu Configuration.

Enregistrement du code en ligne

Une fois le code ID obtenu, accédez au site Web de DivX®, puis saisissez le code d'enregistrement du graveur dans votre compte. Après avoir fourni les informations requises, vous serez dirigé vers un lien de téléchargement de films. Suivez les instructions du site Web et gravez le court-métrage sur un disque DVD.

Lecture du disque d'informations

Pour réaliser la procédure d'enregistrement, vous devez lire le disque contenant le film téléchargé sur votre graveur DVD.

1. Appuyez sur **▲ OPEN/CLOSE** pour ouvrir la platine de disque.
2. Placez avec précaution le disque sur la platine, étiquette vers le haut et appuyez sur **▲ OPEN/CLOSE**.
3. Si la lecture ne démarre pas automatiquement, appuyez sur **▶ PLAY** pour la démarrer manuellement.
4. Votre graveur DVD sera officiellement enregistré à l'arrêt de la lecture.

Sélection de fichiers vidéo

Procurez-vous les fichiers vidéo que vous souhaitez visionner auprès des nombreuses boutiques de vente ou de location en ligne disponibles. En règle générale, l'utilisateur doit payer pour obtenir les droits de visionnage de ces fichiers vidéo téléchargés sur un ordinateur personnel. Si vous souhaitez visionner ces fichiers vidéo sur votre téléviseur, vous devez les transférer sur des disques DVD ou CD enregistrables.

- ↳ Les conditions relatives aux droits de visionnage varient selon les fournisseurs de services.

Lecture de fichiers vidéo

1. Appuyez sur **▲ OPEN/CLOSE** pour ouvrir la platine de disque.
2. Placez avec précaution le disque sur la platine, étiquette vers le haut et appuyez sur **▲ OPEN/CLOSE**.
3. Si la lecture ne démarre pas automatiquement, appuyez sur **▶ PLAY** pour la démarrer manuellement.
4. Si le fichier n'est pas protégé par le système DRM, la lecture démarre.
5. Si le fichier est protégé par le système DRM, le système vérifie si le code d'enregistrement du graveur DVD correspond au compte utilisateur détenant les droits de visionnage du fichier vidéo.
6. Si vous avez acheté le fichier, la lecture démarre.
7. S'il s'agit d'une location, un message indiquant le nombre de droits de visionnage restant s'affiche. Appuyez sur **◀ ▶** pour sélectionner «Oui» ou «Non», puis sur **ENTER**.

Menu Navigation

Appuyez sur **NAVI.** pour afficher des options d'affichage supplémentaires pendant la lecture. Pour plus d'informations, reportez-vous à la section «Menu Navigation» (p. 59).

Sous-titres

Ce graveur DVD prend en charge le sous-titrage texte lors de la lecture de vidéos MPEG-4. Activez la fonction correspondante pour un plus grand confort.

- ① Si vous souhaitez que les sous-titres s'affichent automatiquement au début de la lecture, assurez-vous d'avoir :

• **Attribué un nom correct au fichier**

Vous devez attribuer au titre vidéo et au fichier de sous-titrage des noms de fichier identiques de façon à ce que le graveur DVD puisse associer les fichiers. Attribuez par exemple le nom «XXX.avi» au titre vidéo et «XXX.txt» au fichier de sous-titrage associé.

• **Placé le fichier dans le même dossier que le titre vidéo ou dans un sous-répertoire approprié**

Vous devez en outre enregistrer le fichier de sous-titrage soit dans le même dossier que le titre vidéo, soit dans un sous-répertoire portant l'un des noms suivants : SRT, SUB, SUBS, SUBTITLE ou SUBTITLES.

Utilisation d'un sous-titrage texte

1. Appuyez sur **▲ ▼** pour sélectionner «Sous-titre», puis sur **ENTER** pour accéder au sous-menu.
2. Si le fichier de sous-titrage est au format Unicode, appuyez sur **▲ ▼** pour activer ou désactiver la fonction de sous-titrage.
Si le fichier de sous-titrage n'est pas au format Unicode, appuyez sur **▲ ▼** pour sélectionner un système de codage permettant l'affichage correct des sous-titres, puis appuyez sur **ENTER**.
3. Appuyez de nouveau sur **NAVI.** ou appuyez plusieurs fois sur **◀** pour quitter le menu Navigation.

Modification

- ① Les fichiers multimédia (titres vidéo, fichiers de musique ou fichiers image, par exemple) enregistrés sur le disque dur et les titres vidéo enregistrés sur des disques peuvent être modifiés. Les options de modification disponibles varient selon les types de support.

Type	Options disponibles
Album de musique ou d'images	<ul style="list-style-type: none">• Renommer• Fractionner depuis• Fusionner• Effacer
Fichier de musique ou image	<ul style="list-style-type: none">• Renommer• Effacer

- ① Si le disque n'est pas finalisé avant sa lecture sur un autre lecteur/graveur, les modifications apportées ne s'affichent pas. Pour plus d'informations sur la finalisation d'un disque, reportez-vous à la section «**Utilisation d'Easy Guider : Outils du disque**» (p. 44).
- ① Effectuez toutes les modifications nécessaires avant la finalisation des disques. Il est **IMPOSSIBLE** d'appliquer la fonction de modification à un disque finalisé, à l'exception de disques DVD-RW préalablement formatés au mode «Préparation rapide».

 **Informations sur le disque (p. 7)**

Menu Édition

Présentation de l'écran

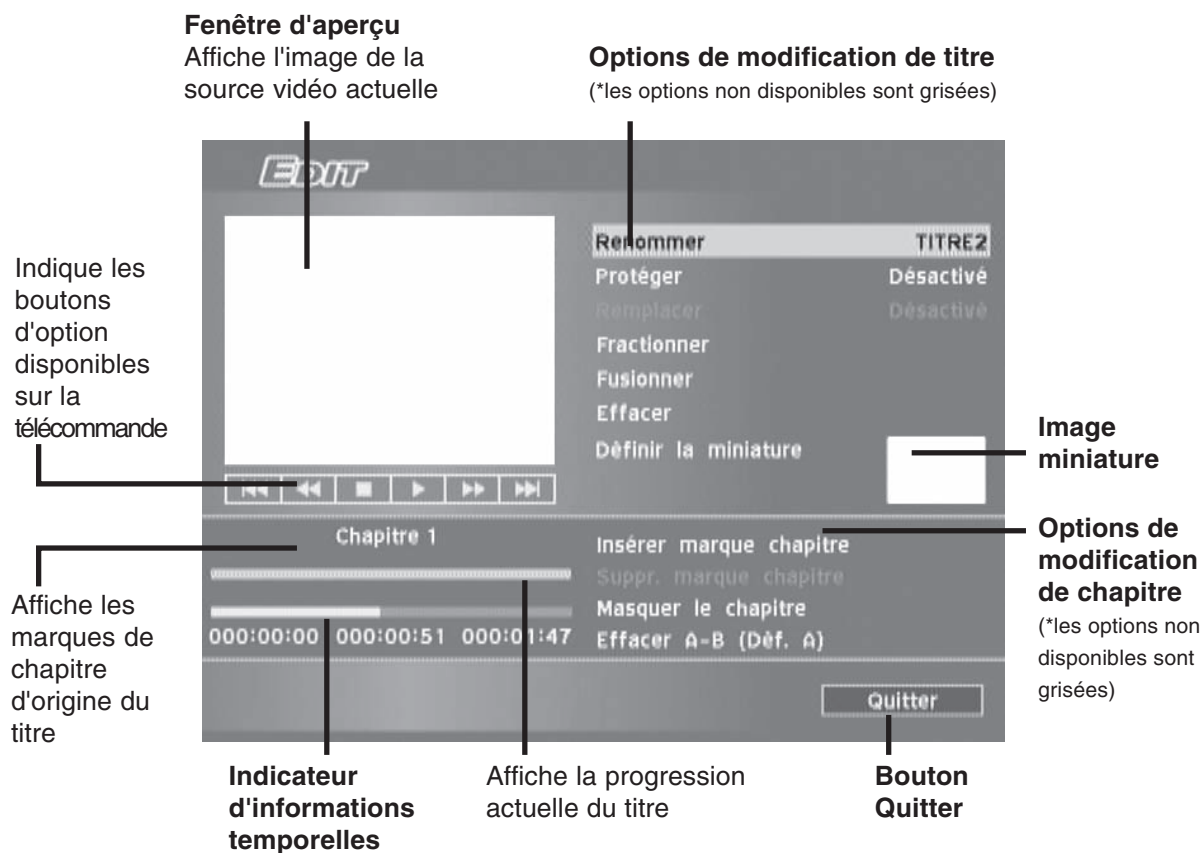

Accès au menu Édition (via le menu Contenu)

- 1 Appuyez sur le bouton **CONTENTS** pour afficher le menu Contenu.
- 2 Appuyez sur **▲ ▼ ◀ ▶** pour sélectionner le support source, puis sur **ENTER**.
- 3 Appuyez sur **◀ ▶** pour sélectionner «Vidéo», puis sur **ENTER**.
- 4 Appuyez sur **▲ ▼ ◀ ▶** pour sélectionner un titre vidéo.
- 5 Appuyez sur **EDIT** pour afficher le menu Édition.

Accès au menu Édition (via le bouton EDIT)

- 1 Démarrez la lecture d'un titre en à l'aide du menu Contenu ou du menu DVD.
- 2 Appuyez sur **EDIT** pour afficher le menu Édition.

Modification de titres

Application	DVD-R	DVD-RW	DVD+R	DVD+RW	Disque dur
Renommage de titre	✓	✓	✓	✓	✓
Protection de titre	✓	✓	✓	✓	✓
Remplacement de titre	✗	✓	✗	✓	✗
Fractionnement de titre	✗	✓	✗	✓	✓
Fusion de titres	✗	✓	✗	✓	✓
Effacement de titre	✓	✓	✓	✓	✓
Définition d'une miniature de titre	✓	✓	✓	✓	✓

✓: Applicable ✗: Non applicable

Renommage de titre

1. Dans le menu Édition, appuyez sur ▲ ▼ pour sélectionner «Renommer», puis sur **ENTER**.

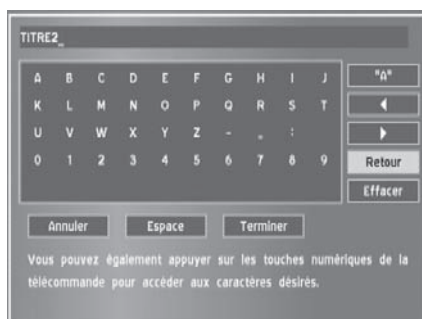

Clavier de saisie à l'écran (p. 35)

2. Appuyez sur ▲ ▼ pour sélectionner «Effacer», puis sur **ENTER** avant de commencer à saisir le nouveau nom.
3. Appuyez sur ▲ ▼ ◀ ▶ pour sélectionner les lettres, chiffres ou signes de ponctuation de votre choix, puis sur **ENTER**.
Vous pouvez saisir un nom de titre contenant un maximum de 30 caractères.
4. Si vous souhaitez effectuer des modifications au cours du processus, appuyez sur ▲ ▼ ◀ ▶ pour sélectionner «Retour» et effacer les caractères un à un (vers l'arrière), puis appuyez sur **ENTER**.

Si vous souhaitez effacer tous les caractères saisis, appuyez sur ▲ ▼ ◀ ▶ pour sélectionner «Effacer», puis sur **ENTER**.

Si vous préférez ne pas modifier le nom du titre d'origine, appuyez sur ▲ ▼ ◀ ▶ pour sélectionner «Annuler», puis sur **ENTER**.

5. Lorsque vous avez terminé, appuyez sur ▲ ▼ ◀ ▶ pour sélectionner «Terminer», puis sur **ENTER**.

Si aucun caractère n'est inséré dans la barre de saisie, vous ne pourrez pas quitter l'écran en sélectionnant le bouton «Terminer». Suivez les instructions qui s'affichent à l'écran pour réaliser le processus ou sélectionnez «Annuler» pour revenir au menu Édition.

Il est possible d'enregistrer tous les titres différents portant des noms identiques sur ce graveur DVD. Afin d'éviter toute confusion, veuillez à ne pas saisir de nom de titre déjà utilisé.

Protection de titre

La fonction «Protéger» permet de protéger le titre contre tout effacement accidentel ou toute modification imprévue. Lorsque la fonction est activée, il est **IMPOSSIBLE** de modifier ou d'effacer le titre. Si vous souhaitez le modifier, vous devez d'abord déverrouiller le fichier.

1. Dans le menu Édition, appuyez sur ▲ ▼ pour sélectionner «Protéger».
2. Appuyez sur **ENTER** pour activer ou désactiver la fonction.
3. Appuyez sur ▲ ▼ pour sélectionner «Quitter», puis sur **ENTER** pour quitter cette fonction.
4. Si vous activez la fonction, une icône de verrouillage s'affiche en regard du titre protégé lorsque vous revenez au menu du disque ou au menu Contenu.

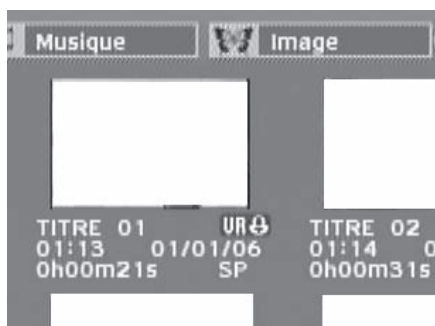

Remplacement de titre

Lorsque vous appliquez cette fonction à un titre, ce dernier sera remplacé lors du prochain enregistrement d'un nouveau titre/programme.

1. Dans le menu Édition, appuyez sur ▲ ▼ pour sélectionner «Remplacer».
2. Appuyez sur **ENTER** pour activer ou désactiver la fonction.
3. Appuyez sur ▲ ▼ pour sélectionner «Quitter», puis sur **ENTER** pour quitter cette fonction.
4. Si vous activez la fonction, une icône de crayon s'affiche en regard du titre remplacé lorsque vous revenez au menu du disque ou au menu Contenu.

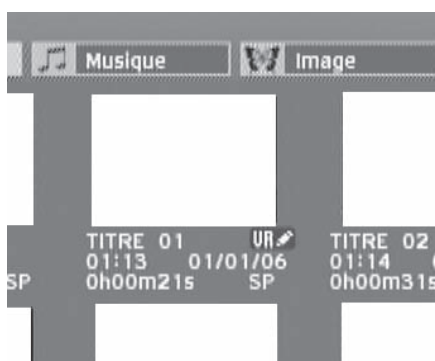

? Comment sera enregistrée la vidéo si la fonction «Remplacer» est activée ?



• Emplacement

La nouvelle vidéo sera enregistrée sur le disque, à l'emplacement du titre remplacé.



• Espace

Lorsque la fonction «Remplacer» est activée pour un titre, le titre suivant est immédiatement «protégé» contre tout effacement accidentel. Si la nouvelle vidéo est plus longue que le titre remplacé ou si vous utilisez un mode d'enregistrement de qualité supérieure, il se peut que la vidéo ne soit enregistrée que partiellement.

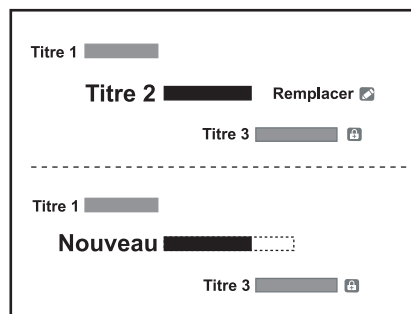

Les barres noires représentent le contenu enregistré.

- ↳ Lorsque vous utilisez l'espace remplacé pour un nouvel enregistrement, notez qu'il peut y avoir une différence entre la durée qui s'affiche dans le menu Contenu et celle de l'enregistrement réel en raison des différents modes d'enregistrement utilisés.

Fractionnement de titre

Utilisez cette fonction pour fractionner un titre en deux parties. Une fois fractionnés, les nouveaux titres peuvent à nouveau être fusionnés. Vous pouvez utiliser les fonctions «Fractionner» et «Fusionner» pour supprimer temporairement des annonces publicitaires ou des scènes que vous souhaitez ignorer. Si vous souhaitez supprimer définitivement des sections indésirables, vous pouvez utiliser la fonction «Effacer A-B».

1. Démarrez la lecture du titre.
2. Dans le menu Édition, appuyez sur ▲ ▼ pour sélectionner «Fractionner».
3. Lorsque la lecture atteint la position à laquelle vous souhaitez définir une marque de fractionnement, appuyez sur **ENTER**.
Le titre est fractionné en deux nouveaux titres à la position à laquelle vous avez appuyé sur ENTER.
4. Pour fractionner d'autres titres, répétez les étapes 1 à 3, ou appuyez sur ▲ ▼ pour sélectionner «Quitter», puis sur **ENTER** pour quitter la fonction.



La fonction de fractionnement s'applique uniquement aux titres vidéo dont la durée dépasse 6 secondes.



Vous ne pouvez pas fractionner de titres si votre disque contient déjà 49 titres ou 99 chapitres.



Informations sur le disque (Titre et chapitre) (p. 8)

Fusion de titres

Utilisez cette fonction pour fusionner deux titres en un seul, par exemple deux parties de programmes avant et après les annonces publicitaires. Une fois la fusion effectuée, le nouveau titre peut à nouveau être fractionné.

1. Démarrez la lecture du titre.
2. Dans le menu Édition, appuyez sur **▲ ▼** pour sélectionner «Fusionner», puis sur **ENTER**.
3. Un menu répertoriant tous les titres auxquels peut s'appliquer cette fonction s'affiche.

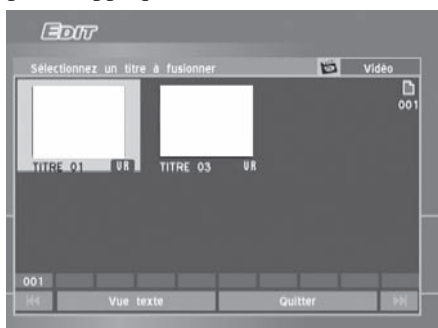

4. Appuyez sur **▲ ▼ ◀ ▶** pour sélectionner le titre à fusionner, puis sur **ENTER**.
5. Pour fusionner d'autres titres, répétez les étapes 1 à 5, ou appuyez sur **▲ ▼** pour sélectionner «Quitter», puis sur **ENTER** pour quitter la fonction.

- ⚠ Pour les titres vidéo enregistrés sur un disque DVD+RW ou DVD-RW, vous pouvez uniquement fusionner le titre avec le titre précédent/suivant et seulement si le titre précédent/suivant possède la même qualité d'enregistrement, le même signal TV et les mêmes paramètres audio et vidéo. Dans le cas contraire, la fonction n'est pas applicable.
- ⚠ Il est **IMPOSSIBLE** de fusionner des titres protégés et supprimés.

Effacement de titre

i Avant d'utiliser la fonction «Effacer», assurez-vous que tous vos fichiers importants ont été sauvegardés. Une fois la fonction exécutée, l'ensemble du contenu sera définitivement supprimé.

1. Dans le menu Édition, appuyez sur **▲ ▼** pour sélectionner «Effacer», puis sur **ENTER**.

Un message vous demandant de confirmer la suppression s'affiche. Le titre sélectionné est ensuite supprimé.

2. Pour effacer d'autres titres, répétez les étapes 1 à 2, ou appuyez sur **▲ ▼** pour sélectionner «Quitter», puis sur **ENTER** pour quitter la fonction.
3. Une fois l'opération terminée, un titre supprimé s'affiche lorsque vous revenez au menu du disque ou au menu Contenu.



- ⚠ Il est **IMPOSSIBLE** d'effacer des titres enregistrés sur un disque DVD-R ou DVD+R si le disque est finalisé.
- ⚠ Il est **IMPOSSIBLE** d'effacer des titres protégés.

Définition d'une miniature de titre

La première image d'un enregistrement est généralement utilisée comme image miniature. Utilisez cette fonction pour réinitialiser l'image.

1. Démarrez la lecture du titre.
2. Dans le menu Édition, appuyez sur **▲ ▼** pour sélectionner «Définir la miniature».
3. Lorsque l'image souhaitée s'affiche, appuyez sur **ENTER** pour la sélectionner comme image miniature.
4. Pour définir les miniatures d'autres titres, répétez les étapes 1 à 4, ou appuyez sur **▲ ▼** pour sélectionner «Quitter», puis sur **ENTER** pour quitter la fonction.

⚠ Il est **IMPOSSIBLE** de définir des images miniatures pour les titres enregistrés sur un disque DVD+R ou DVD-R si le disque est finalisé.

⚠ Ce graveur DVD capture des images à intervalles réguliers. Il peut donc y avoir une légère différence entre l'image sélectionnée et l'image véritablement définie comme image miniature.

Modification de chapitres

Application	DVD-R	DVD-RW	DVD+R	DVD+RW	Disque dur
Insérer marque chapitre	✓	✓	✓	✓	✓
Suppr. marque chapitre	✓	✓	✓	✓	✓
Masquer le chapitre	✓	✓	✓	✓	✓
Afficher le chapitre	✓	✓	✓	✓	✓
Effacer A-B	✗	✗	✗	✗	✓

✓ : Applicable ✗ : Non applicable

Insérer marque chapitre

Vous pouvez insérer des marques de chapitre supplémentaires pendant la lecture d'un titre.

1. Démarrez la lecture du titre.
2. Dans le menu Édition, appuyez sur ▲ ▼ pour sélectionner «Insérer marque chapitre».

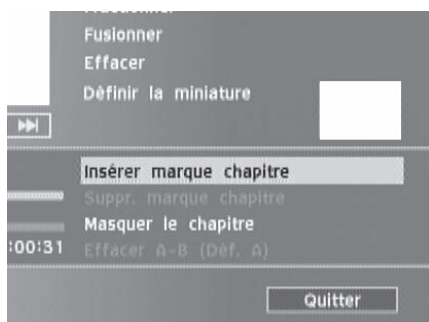

3. Au cours de la lecture, appuyez sur **ENTER** à la position voulue pour insérer une marque de chapitre.
4. Pour insérer d'autres marques de chapitre, répétez l'étape 3, ou appuyez sur ▲ ▼ pour sélectionner «Quitter», puis sur **ENTER** pour quitter la fonction.

📌 Vous pouvez insérer jusqu'à 99 marques de chapitre.

📖 *Informations sur le disque (Titre et chapitre) (p. 9)*

- 📌 La durée minimale d'un intervalle valide entre deux marques de chapitre est d'une seconde. Si vous insérez deux marques de chapitre en moins d'une seconde, seule la première commande sera correctement exécutée.
- 📌 Ce graveur DVD capture des images à intervalles réguliers. Il peut donc y avoir une légère différence entre le point sélectionné et le point véritablement défini comme marque de chapitre.

- 📌 Il est **IMPOSSIBLE** d'insérer des marques de chapitre dans des titres enregistrés sur un disque DVD+R ou DVD-R si le disque est finalisé.
- 📌 Au cours d'un enregistrement, vous pouvez également appuyer sur le bouton **EDIT** pour insérer manuellement des marques de chapitre dans les sessions enregistrées.

Suppr. marque chapitre

Vous pouvez supprimer des marques de chapitre pendant la lecture d'un titre.

1. Démarrez la lecture du titre.
2. Dans le menu Édition, appuyez sur ▲ ▼ pour sélectionner «Suppr. marque chapitre».
3. Au cours de la lecture, appuyez sur **ENTER** à la position voulue pour supprimer la marque de chapitre.
4. Pour supprimer d'autres marques de chapitre, répétez l'étape 3, ou appuyez sur ▲ ▼ pour sélectionner «Quitter», puis sur **ENTER** pour quitter la fonction.

📌 Il est **IMPOSSIBLE** de supprimer la première marque de chapitre d'un titre vidéo.

Masquer le chapitre

Pendant la lecture, vous pouvez masquer les chapitres d'un titre.

1. Démarrez la lecture du titre.
2. Dans le menu Édition, appuyez sur ▲ ▼ pour sélectionner «Masquer le chapitre».

- Appuyez sur **PREVIOUS** ou sur **NEXT** pour passer au chapitre suivant ou précédent.
- Au cours de la lecture, appuyez sur **ENTER** à la position voulue pour masquer un chapitre.
- Pour masquer d'autres chapitres du titre, répétez les étapes 3 et 4, ou appuyez sur **▲ ▼** pour sélectionner «Quitter», puis sur **ENTER** pour quitter la fonction.

- Il est **IMPOSSIBLE** de masquer des chapitres de titres enregistrés sur un disque DVD+R ou DVD-R si le disque est finalisé.
- Si vous affichez le titre via le menu Édition, un chapitre masqué s'affiche dans une couleur plus sombre. Un message «masqué» s'affiche dans l'angle inférieur gauche de la fenêtre.

Afficher le chapitre

Pendant la lecture, vous avez le choix entre afficher un ou plusieurs chapitres d'un titre actuellement masqués.

- Démarrez la lecture du titre.
- Dans le menu Édition, appuyez sur **PREVIOUS** ou sur **NEXT** pour sélectionner le chapitre masqué que vous souhaitez afficher de nouveau.
Vous pouvez appuyer sur **PAUSE/STEP pour suspendre la lecture avant de passer à l'étape 3 et à l'étape 4 pour afficher le chapitre masqué.**
- Appuyez sur **▲ ▼** pour sélectionner «Afficher le chapitre», puis sur **ENTER**.
- Pour afficher d'autres chapitres masqués du titre, répétez les étapes 2 et 3, ou appuyez sur **▲ ▼** pour sélectionner «Quitter», puis sur **ENTER** pour quitter la fonction.

Effacer A-B

Utilisez la fonction «Effacer A-B» pour supprimer définitivement des annonces publicitaires ou des sections indésirables.

- Démarrez la lecture du titre jusqu'au début de la section indésirable.
- Dans le menu Édition, appuyez sur **▲ ▼** pour sélectionner «Effacer A-B (Déf. A)», puis sur **ENTER**.

- Patiencez pendant l'avance de la lecture ou appuyez sur le bouton **F. F.** pour atteindre le point de fin de la section indésirable.

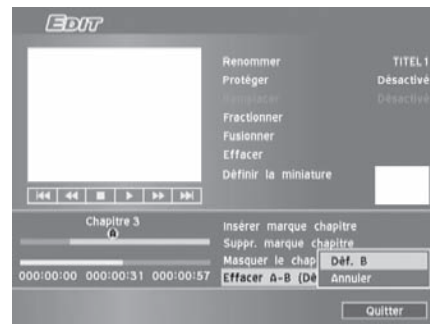

Appuyez sur **▲ ▼ pour sélectionner «Déf. B» ou «Annuler», puis sur **ENTER**.**

- Si vous sélectionnez «Déf. B», au cours de la lecture, appuyez sur **ENTER** à la position voulue pour définir le point de fin.

Un message vous demandant de confirmer la suppression s'affiche. Appuyez sur **◀ ▶ pour sélectionner «OK» ou «Annuler», puis sur **ENTER**. Si vous sélectionnez «OK», le processus de suppression démarre.**

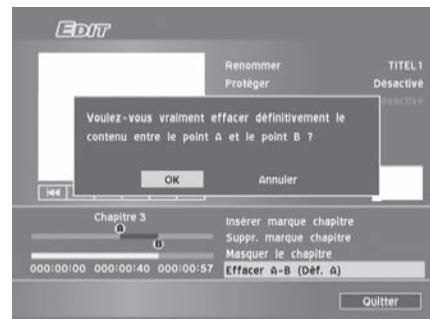

- Pour effacer d'autres sections, répétez les étapes 1 à 3, ou appuyez sur **▲ ▼** pour sélectionner «Quitter», puis sur **ENTER** pour quitter la fonction.
- Cette fonction s'applique uniquement aux titres dont la durée dépasse 3 secondes.
 - L'intervalle minimal entre le point A et le point B est d'une seconde.

Copie



DVD-R, DVD-RW, DVD+R, DVD+RW, DVD+R DL (double couche) et disque dur (incorporé)

- ⓘ L'utilisation de ce graveur DVD est uniquement destinée à la reproduction ou la copie de données dont vous détenez les droits de reproduction, dont vous avez obtenu le droit de reproduction de la part du détenteur des droits ou dont vous détenez l'autorisation légale de reproduction ou de copie. Si vous n'êtes pas détenteur des droits, si vous n'avez pas reçu l'autorisation de reproduction de la part du détenteur des droits ou si vous ne bénéficiez d'aucune autorisation légale de reproduction ou de copie, vous risquez d'enfreindre la loi, y compris la loi sur les droits d'auteur, de devoir verser des dommages et intérêts et d'être passible d'autres actions légales.
- ⓘ Notez qu'il est **IMPOSSIBLE** d'enregistrer/copier de vidéo ou disque acheté ou en location à partir d'un autre périphérique (magnétoscope, lecteur DVD, graveur DVD, etc.) connecté à ce graveur.
- ⓘ Si vous utilisez un DVD-R, DVD+R, DVD-RW (formaté au mode «Préparation rapide»), vous devez **finaliser** le disque avant de pouvoir le lire sur d'autres périphériques compatibles. Vous pouvez réaliser ce processus à l'aide d'Easy Guider. Pour plus d'informations sur la finalisation d'un disque, reportez-vous à la section «**Utilisation d'Easy Guider : Outils du disque**» (p. 44).
- ⓘ Tous les disques ne sont pas compatibles avec la fonction de copie haute vitesse. Vérifiez la compatibilité auprès du fabricant.
- ⓘ Il est **IMPOSSIBLE** d'utiliser des disques initialisés sur un autre graveur pour la copie.

Copie immédiate

La fonction de copie immédiate vous permet de copier des fichiers d'un disque DVD sur le disque dur, et vice versa. Le graveur DVD effectue la copie à vitesse maximale.

1. Appuyez sur le bouton **CONTENTS** pour afficher le menu Contenu.
2. Appuyez sur **▲ ▼ ◀ ▶** pour sélectionner «DVD» ou «Disque dur» comme support source, puis sur **ENTER**.
3. Appuyez sur **◀ ▶** pour sélectionner le catalogue de fichiers contenant les fichiers à copier, puis sur **ENTER**.
4. Appuyez sur **▲ ▼ ◀ ▶** pour sélectionner l'album ou le fichier désiré, puis sur **COPY**.

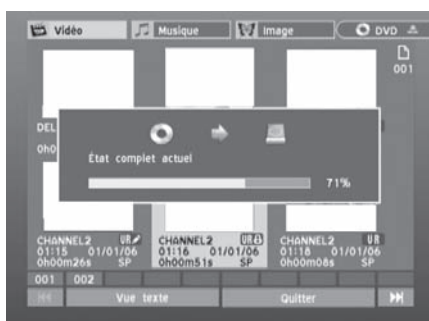

Le processus de copie démarre.

5. Pour annuler le processus de copie, appuyez sur **■ STOP**.

Si vous copiez des fichiers du disque dur sur un disque et souhaitez annuler le processus, vous risquez de ne plus pouvoir pour enregistrer ou copier sur ce disque à l'avenir.

6. Au cours du processus :

Espace insuffisant

Si le graveur DVD détecte que l'espace est insuffisant sur votre disque, un message s'affiche pour vous en informer.

Format incorrect

Si le graveur DVD détecte un format incompatible sur votre disque, un message s'affiche pour vous en informer.

Appuyez sur ◀ ▶ pour sélectionner l'application désirée, puis sur ENTER.

7. Appuyez ensuite sur **CONTENTS** pour quitter le menu Contenu.

- 📌 Il est **IMPOSSIBLE** de copier sur le disque dur des données enregistrées sur un disque VCD/SVCD avant la finalisation du disque.
- 📌 Si vous possédez les droits d'auteur correspondants (copyright), vous pouvez copier un disque DVD vidéo entier sur le disque dur. Le contenu d'un disque DVD vidéo peut uniquement être copié du disque dur sur un disque DVD vierge.
- 📌 Si vous copiez des titres enregistrés sur un disque DVD vierge, vous ne pourrez pas utiliser le même disque pour copier des fichiers de données, et vice versa.
- 📌 La fonction de copie immédiate n'est pas applicable si une partie du titre que vous souhaitez copier est protégée contre la copie.

Utilisation d'Easy Guider pour la copie de fichiers

Vous pouvez également copier des fichiers à l'aide du menu Easy Guider. Pour plus d'informations, reportez-vous à la section «Utilisation d'Easy Guider : Copie» (p. 42).

Dépannage

En cas de problème lors de l'utilisation du graveur DVD, consultez d'abord le guide de dépannage suivant qui peut vous aider à résoudre rapidement votre problème.

? Image

Problème	Solutions possibles
Aucune image ne s'affiche sur le téléviseur	<p>Assurez-vous que le câble vidéo (composite, composant, péritel, S-Vidéo, HDMI, etc.) entre le téléviseur et le graveur DVD est correctement branché.</p> <p>Vérifiez que vous avez sélectionné l'option correcte pour la source d'entrée de votre téléviseur (par ex. «VIDEO 1» [Vidéo 1], «LINE 2» [Ligne 2], etc.) de façon à ce que le signal du graveur DVD s'affiche correctement à l'écran. Pour plus d'informations, consultez le manuel d'utilisation fourni par le fabricant de votre téléviseur.</p> <p>Assurez-vous qu'un disque a correctement été placé sur la platine et qu'il est enregistré dans un format compatible avec votre système TV local (NTSC ou PAL).</p> <p>Vérifiez la configuration du mode de sortie vidéo composant (Progressif ou Entrelacé). Sélectionnez le mode de sortie pris en charge par votre téléviseur. Pour réinitialiser le graveur, appuyez sur ► (touche de direction), «5», «0», «2», «0», ENTER à l'aide de la télécommande.</p>
L'image affichée présente des parasites	<p>Vérifiez si le disque est déformé ou rayé.</p> <p>Si le signal de sortie vidéo du graveur est transmis au téléviseur via un magnétoscope ou si vous reliez le graveur à un combiné téléviseur/magnétoscope, le code de protection du copyright appliqué à certains programmes DVD peut affecter la qualité de l'image. Si le problème persiste même après avoir relié le graveur au téléviseur, essayez de brancher le graveur sur la sortie S-VIDEO du téléviseur.</p>
L'image importée depuis un périphérique externe est déformée	<p>Si le signal vidéo du périphérique externe est protégé contre la copie, vous devez relier le périphérique directement au téléviseur.</p>

? Enregistrement

Problème	Solutions possibles
L'enregistrement est impossible	<p>Vérifiez que vous avez inséré un disque enregistrable.</p> <p>Assurez-vous que le disque inséré a été formaté ou est prêt pour l'enregistrement.</p> <p>Appuyez sur DISPLAY pour vérifier si l'espace sur le disque est suffisant.</p> <p>Vérifiez si le disque a été finalisé ou non. Il est IMPOSSIBLE d'enregistrer sur un disque finalisé.</p> <p>Vérifiez si le disque inséré a déjà été utilisé pour un enregistrement sur d'autres graveurs DVD.</p> <p>Vérifiez si le disque inséré a déjà été utilisé pour enregistrer des programmes dont le signal TV est de type différent. Il est IMPOSSIBLE d'utiliser un disque dont le contenu est de type NTSC pour enregistrer des programmes de type PAL, et vice versa.</p>
L'enregistrement ne démarre pas immédiatement après avoir appuyé sur le bouton ● RECORD	<p>Ce problème survient lorsque le processus de préparation du disque est en cours, ce qui peut prendre quelques secondes. (Applicable aux disques DVD-R/DVD+R/DVD+RW/DVD+R DL)</p>

Enregistrement programmé

Problème	Solutions possibles
L'enregistrement programmé ne fonctionne pas correctement	Vérifiez si les informations de date/heure du système sont correctes. Vérifiez si l'heure de début et le canal de l'enregistrement programmé sont corrects. Vérifiez que vous avez inséré un disque enregistrable.
L'enregistrement n'est que partiel	Vérifiez qu'aucune programmation ne se chevauche. Si tel est le cas, accédez au menu Enregistr. programmé pour réinitialiser l'un des programmes se chevauchant. Appuyez sur DISPLAY pour vérifier si l'espace sur le disque est suffisant. Lors d'un enregistrement programmé avec le réglage VPS/PDC, assurez-vous que le graveur DVD est éteint de façon à ce que le réglage VPS/PDC de votre enregistrement programmé fonctionne correctement.

Son

Problème	Solutions possibles
Aucun son n'est émis	Vérifiez que le câble audio est correctement branché. Vérifiez si le câble audio est endommagé. Vérifiez que le paramètre de la source d'entrée sur l'amplificateur est correctement défini. Aucun son n'est émis lorsque la lecture est suspendue (pause) ou définie sur le ralenti. Dans ce cas, appuyez sur ► PLAY pour reprendre la lecture normale. Si le signal audio ne passe pas par les connecteurs DIGITAL OUT, vérifiez que les paramètres associés (dans le menu Configuration) pour la sortie audio sont corrects.
Le son du graveur est mauvais ou déformé	Vérifiez que le câble audio est correctement branché. Vérifiez si le câble audio est endommagé. Vérifiez que l'amplificateur/récepteur ou le téléviseur est défini sur l'entrée correcte et que le volume est activé. Si le son est déformé, nettoyez les connecteurs du câble.

Lecture

Problème	Solutions possibles
Impossible de lire un disque	Vérifiez que le disque inséré est pris en charge par le graveur DVD. Si le disque inséré contient des vidéos enregistrées sur d'autres graveurs DVD, vérifiez si le disque est finalisé. Dans certains cas, le graveur DVD est incapable de lire un disque finalisé en raison du type de disque ou d'enregistrement utilisé. Les disques enregistrés avec des données de copie unique ne peuvent être lus que sur des lecteurs compatibles CPRM (Content Protection for Recordable Media, protection du contenu des supports enregistrables). Vérifiez que vous avez inséré un disque vierge. Vérifiez que le disque a été correctement inséré. Placez le disque sur la platine, étiquette vers le haut. Si le disque ne présente aucune étiquette, consultez votre revendeur de disques.

Vérifiez si le code région du disque est identique à celui du graveur.
Vérifiez si la fonction de contrôle parental a été activée. Si tel est le cas, vous devez d'abord la déverrouiller (mot de passe par défaut de la fonction : 0000 [zéro]).

Impossible de lire depuis le disque dur	Vérifiez si le disque dur contient des titres ou des fichiers. Vérifiez si la lecture des titres ou fichiers du disque dur est prise en charge par le graveur DVD.
Le graveur démarre automatiquement la lecture d'un disque	Si vous avez sélectionné le DVD comme périphérique cible, la lecture démarre automatiquement dès que vous insérez un disque DVD vidéo, un VCD, un SVCD ou un CD audio.

Canaux TV

Problème	Solutions possibles
Impossible de modifier les canaux TV	Appuyez sur SOURCE pour définir la source d'entrée du graveur DVD sur «TV». Vérifiez que les câbles d'antenne sont correctement branchés. Vérifiez si le processus de recherche des canaux TV est terminé.

Autres problèmes

Problème	Solutions possibles
Impossible d'ouvrir ou de fermer la platine de disque	Contactez votre revendeur ou un service technique agréé.
Le graveur ne répond pas aux commandes	Éteignez et rallumez le graveur. Si le problème persiste, débranchez le câble d'alimentation, rebranchez-le et rallumez le graveur. S'il ne fonctionne toujours pas, contactez votre revendeur ou un service technique agréé.

Spécifications

Caractéristiques générales

Alimentation électrique	• 100~240 Vca, 50/60 Hz
Consommation	• Env. 50 W (en fonctionnement), <3,5 W (en veille)
Température de fonctionnement	• +5 °C à +40 °C
Humidité de fonctionnement	• 5 % à 80 % (H.R.)
Dimensions (L/H/P)	• 430 x 66 x 315 mm
Poids	• Env. 4,5 kg

Vidéo/Audio

Entrée

Vidéo composite	• Cinch (jaune) x 1
Audio composite	• Cinch (blanc/rouge) x 1
S-Vidéo	• Hosiden à 4 broches x 1
Péritel	• CVBS/RVB/Décodeur x 1
DV	• IEEE 1394 à 4 broches x 1

Sortie

Vidéo composite	• Cinch (jaune) x 1
Audio composite	• Cinch (blanc/rouge) x 1
Vidéo composant	• Y/Pb/Pr (vert/bleu/rouge) x 1
Péritel	• CVBS/S-Vidéo/RVB x 1
HDMI	• HDMI x 1
Audio numérique	• Coaxiale x 1 / Optique x 1

Performances vidéo

Convertisseur N/A	• 10 bits / 27 MHz
Sortie vidéo composite	• 1 Vpp, 75 Ohm
Sortie vidéo composant	• Y : 1 Vpp, 75 Ohm • Pb : 0,7 Vpp, 75 Ohm • Pr : 0,7 Vpp, 75 Ohm

Performances audio

Convertisseur N/A	• 24 bits / 96 kHz
Signal/bruit (1 kHz)	• ≥ 90 dB
Plage dynamique (1 kHz)	• ≥ 80 dB
Séparation des canaux (1 kHz)	• ≥ 110 dB
Distorsion harmonique totale (1 kHz)	• ≤ -65 dB

Mode de sortie vidéo composant

Balayage progressif	• Sortie 576p
---------------------	---------------

Tuner

Entrée/Sortie

Entrée RF	• Coaxiale x 1
Sortie RF	• Coaxiale x 1

Système vidéo

- PAL-B/G
- PAL-I/I
- SECAM-L

Système audio

- Audio TV NICAM

Enregistrement

Supports enregistrables

- Disque dur incorporé
- DVD-R/-RW
- DVD+R/+RW
- DVD+R DL (double couche)

Formats d'enregistrement vidéo

DVD+VR (mode HQ/SP/LP/EP)	• MPEG -2
DVD+VR (mode SLP)	• MPEG -1

Format d'enregistrement audio

DVD+VR	• Dolby Digital, 2 canaux
--------	---------------------------

Lecture

Disques lisibles

- DVD vidéo
- DVD+R/+RW**
- DVD-R/-RW**
- DVD+R DL (double couche)**
- CD vidéo (VCD)
- CD audio
- CD S-vidéo (SVCD)
- CD-R/-RW**

Formats pris en charge

Vidéo	• JPEG/BMP	• MPEG -1
	• Fichiers MPEG-2 (.VOB/.DAT/.MPG)	• Fichiers MPEG-4 (.AVI/.DIV/.DIVX)
Audio	• MP3	• WMA
	• WAV	• LPCM
	• Dolby Digital, 2 canaux	• Dolby Digital, 5,1 canaux (sortie numérique uniquement)
	• DTS (sortie numérique uniquement)	

HDMI

Modes HDMI pris en charge

- 576p
- 1080i
- 720p
- 1080p

** avec fichiers pris en charge par ce graveur DVD

Les spécifications et la conception du produit peuvent être modifiées sans préavis.

Glossaire

480i/480p (576i/576p)

Indique le nombre de lignes de balayage et le format de balayage d'un signal d'image.

480i/576i indique 480/576 lignes de balayage entrelacé et 480p/576p indique 480/576 lignes de balayage progressif.

Audio PCM (Pulse Code Modulation) linéaire

Il s'agit d'une méthode de codage audio numérique sans compression, utilisée pour les pistes audio sur les disques DVD vidéo, CD audio, etc.

Balayage entrelacé / progressif

Les deux modes font référence à des méthodes d'actualisation des images vidéo. En mode de balayage entrelacé, l'image est actualisée par une alternance de jeux de lignes de balayage paires et impaires. En mode de balayage progressif, les lignes de balayage d'une image sont actualisées à chaque passage et dans un ordre séquentiel.

Chapitre / Titre

Le chapitre est une division (ou fractionnement) de titre vidéo sur un disque DVD.

CPRM (Content Protection for Recordable Media)

Il s'agit d'une technologie développée pour la protection contre la copie multiple de contenus numériques.

Dolby Digital®

Système à six canaux : gauche, central, droit, arrière gauche, arrière droit et LFE (Low-Frequency Effect, canal dédié aux basses fréquences, à utiliser avec un caisson de graves). Il requiert la présence d'un décodeur Dolby Digital® dans le lecteur ou dans un récepteur externe pour régénérer le son. Tous les traitements relèvent du domaine numérique. Tous les disques Dolby Digital ne contiennent pas six (5,1) canaux d'informations.

DTS® (Digital Theater Systems)

DTS® est un format de codage audio numérique surround configuré avec six (5,1) canaux, au même titre que le système Dolby Digital®. Il requiert la présence d'un décodeur DTS® dans le lecteur ou dans un récepteur externe pour régénérer le son. Tous les traitements relèvent du domaine numérique. Tous les disques DTS ne contiennent pas six (5,1) canaux d'informations.

Format

Le format fait référence au rapport hauteur/largeur des écrans de télévision. Le format d'un téléviseur classique est 4:3, alors que celui d'un téléviseur haute définition ou à écran large est 16:9.

HDCP (High-bandwidth Digital Content Protection)

HDCP est développé par Intel Corporation pour assurer l'intégrité des contenus numériques transmis à travers l'interface HDMI/DVI.

HDMI (High-Definition Multimedia Interface)

HDMI est une interface entièrement numérique qui transmet la vidéo haute définition non compressée et l'audio numérique multicanal depuis toute source audio/vidéo aux périphériques d'affichage à travers un câble unique.

JPEG (Joint Photographic Experts Group)

Format de fichier commun utilisé pour la compression et le stockage d'images. Il existe deux sous-types de formats JPEG : (1) JPEG de base : utilisé pour les appareils photo numériques, Internet, etc. (2) JPEG sans perte : format plus ancien, rarement utilisé de nos jours.

MP3

MP3 (MPEG-1 couche audio 3) est un format de fichier audio compressé. Les fichiers sont reconnaissables par leur extension : .mp3 ou .MP3.

MPEG (Motion Picture Experts Group)

MPEG est une norme internationale pour la compression des contenus vidéo/audio numériques. MPEG-1 est utilisé pour les disques VCD et la musique. MPEG-2 est utilisé pour les disques SVCD et DVD vidéo. MPEG-4 est utilisé pour les disques DVD vidéo et autres vidéos numériques.

NTSC (National Television System Committee)

Il s'agit du comité ayant établi les normes des systèmes de télévision aux États-Unis. La norme NTSC offre une résolution de 525 ou 480 lignes par seconde, avec une fréquence de rafraîchissement de 30 images par seconde et une fréquence de trames de 60 Hz. Le système NTSC TV est largement répandu aux États-Unis, au Canada, en Amérique latine, en Taiwan, etc.

PAL (Phase Alternation by Line)

Il s'agit de la norme de télédiffusion en couleur utilisée en Europe occidentale (à l'exception de la France, qui utilise la norme SECAM), en Australie, en Chine, à Singapour, en Malaisie, etc. Elle offre une résolution verticale de 625 lignes par seconde, avec une fréquence de rafraîchissement de 25 images par seconde et une fréquence de trames de 50 Hz.

PBC (contrôle de la lecture)

Fonction spéciale d'un CD vidéo ou Super VCD permettant une utilisation interactive.

Piste

Les disques SVCD, VCD, CD audio utilisent des pistes pour fractionner le contenu d'un disque.

Train de bits

Forme numérique des données audio multicanal (5,1 canaux, par exemple) avant décodage dans leurs différents canaux.

Vidéo composant

Signaux vidéo à trois canaux d'informations distinctes qui forment l'image. Il existe plusieurs types de signal vidéo composant, tels que R/V/B et Y/Cb(Pb)/Cr(Pr).

Vidéo composite

Signal vidéo unique couramment utilisé dans la plupart des produits vidéo de consommation, qui contient l'ensemble des informations de luminance, couleur et synchronisation.

VOD DivX®

Le service VOD DivX® (vidéo à la demande) a été conçu pour protéger les droits de copyright des vidéos numériques. Par le biais d'une procédure d'enregistrement en ligne, le service VOD DivX® évite les téléchargements et le partage de fichiers non autorisés. Pour plus d'informations, visitez le site : <http://www.divx.com/vod>.

S-Vidéo

Signal vidéo améliorant la qualité de l'image avec les connexions composites standard. Utilisé sur les Super VHS, les DVD, les téléviseurs haut de gamme, etc.

WMA (Windows Media Audio)

WMA est une norme de codec audio proposée par Microsoft. Les fichiers de musique et audio compressés à l'aide de cette norme portent l'extension .wma ou .WMA.

Liste des disques recommandés

DVD+R

N°	Fabricant	ID de disque	Vitesse d'enregistrement
1	Mitsubishi	MCC 002	2,4x
2	RICOH	RICOHJPN R01	2,4x
3	CMC	CMC MAG F01	2,4x
4	MAXELL	MAXELL 001	2,4x
5	TAIYO YUDEN	TY T01	2,4x
6	RITEK	RITEK R02	2,4x
7	BEALL	BEALL000 P40	4x
8	MBI	MBIPG101 R03	4x
9	Mitsubishi	MCC 003	4x
10	RICOH	RICOHJPN R02	4x
11	MAXELL	MAXELL 002	4x
12	SONY	SONY D11	4x
13	TAIYO YUDEN	TY T02	4x
14	PRODISC	PRODISC R03	4x
15	RICOH	RICOHJPN R02	4x
16	MBI	MBIPG101 R04	4x
17	OPTODISC	OPTODISC OR8	8x
18	PRODISC	PRODISC R04	8x
19	DAXON	DAXON AZ2	8x
20	Plasmon	Plasmon1 C01	8x
21	INFOMEDIA	INFOME R20	8x
22	TDK	TDK 002	8x
23	NANYA	NANYA CLX	8x
24	GIGASTORAGE	GIGASTORAGE H01	8x
25	LEAD DATA	LD S03	8x
26	INFORDISC	INFORDISC DISC R20	8x
27	Mitsubishi	MCC 004	8x
28	TAIYO YUDEN	YUDEN000 T03	8x
29	TDK	TDK 003	8x
30	RICOH	RICOHJPN R03	8x
31	MAXELL	MAXELL 003	16x
32	CMC	CMC MAG M01	16x
33	RITEK	RITEK R04	16x
34	SONY	SONY D21	16x
35	RITEK	RITEK R05	16x

N°	Fabricant	ID de disque	Vitesse d'enregistrement
36	NANYA	NANYA FLX	16x
37	DAXON	DAXON AZ3	16x
38	INTERAXIA AG	VDSPMSAB 004	16x
39	DVSN	Dvsn +160001	16x
20	Lead Data	LD S04	16x
21	GIGASTORAGE	GIGASTORAGE H02	16x
22	MUST	MUST 006	16x
23	PRODISC	PRODISC R05	16x
24	NEW START	NEW START NSD R40	16x
25	RITEK	RITEK P16	16x
26	OPTODISC	OPTODISC R16	16x
27	PRODISC	PRODISC R04	16x
28	MBI	MBI R05	16x
29	LG	LGEP16 001	16x

DVD+RW

N°	Marque	ID de disque	Vitesse d'enregistrement
1	Mitsubishi	MCC A01	2,4x
2	RITEK	RICOHJPN W01	2,4x
3	CMC	CMC MAG W01	2,4x
4	OPTODISC	OPTODISC OP1	2,4x
5	PRODISC	PRODISC W01	2,4x
6	INFOMEDIA	INFODISC A01	2,4x
7	MBI	MBI W03	2,4x
8	RICOH	RICOHJPN W11	4x
9	PHILIPS	PHILIPS 041	4x
10	Mitsubishi	MKM A02	4x
11	SONY	SONY S11	4x
12	CMC	CMC MAG W02	4x
13	OPTODISC	OPTODISC OP4	4x
14	PRODISC	PRODISC W02	4x
15	DAXON	DAXON D42	4x
16	INFOMEDIA	INFODISC A10	4x

DVD-R

N°	Marque	ID de disque	Vitesse d'enregistrement
1	Ritek	RITEK G03	2x
2	RITEK	RITEK G04	4x
3	PRODISC	PRODIS CS03	4x
4	Mitsubishi	MCC 01 RG20	4x
5	SONY	SONY04 D1	4x
6	CMC	CMC MAG AF1	4x
7	RITEK	RITEK M02	4x
8	MAXELL	MXL RG02	4x
9	MBI	MBI01 RG20	4x
10	POS	POS POSG04	4x
11	DST	Dvsn A001	4x
12	GIGASTORAGE	GSC001	4x
13	TDK	TDK TTH01	8x
14	TAIYO YUDEN	TYG02	8x
15	Mitsubishi	MCC 02 RG20	8x
16	MAXELL	MAXELL RG03	8x
17	TAIYO YUDEN	TYG01	8x
18	SONY	SONY08 D1	8x
19	TDK	TDK TTG02	8x
20	RITEK	RITEK G05	8x
21	PRODISC	PRODISC S04	8x
22	NANYA	NANYA A01	8x
23	CMC	CMC MAG AE1	8x
24	LEAD DATA	LEADDA TA S03	8x
25	GIGASTORAGE	GSC003	8x
26	GIGASTORAGE	GSC004	8x
27	OPTODISC	OPTODI SCR008	8x
28	POS	POSG06	8x
29	INFOMEDIA	INFOMEDIA R20	8x
30	DAXON	DAXON 008S	8x
31	Fuji	Fuji film M03	8x
32	PRINCO	PRINCO 8X02	8x
33	SONY	SONY16 D1	16x
34	Mitsubishi	MCC 03 RG20	16x
35	TAIYO YUDEN	TYG03	16x
36	RITEK	RITEK M16	16x
37	BeALL	BeALL G16001	16x
38	MAXELL	MXL RG04	16x
39	CMC	CMC MAG AM3	16x
40	MBI	MBI01 RG40	16x
41	MBI	MBI03 RG40	16x
42	PRODISC	PRODISC F02	16x
43	NANYA	NANYA F02	16x
44	TDK	TTH02	16x
45	PRODISC	PRODISC S05	16x
46	OPTODISC	OPTODISC R016	16x
47	Fuji film	Fuji film M04	16x
48	MUST	MUST 007	16x
49	POS	POS POSG08	16x
50	DST	Dvsn-160	16x
51	DAXON	DAXON 016S	16x

DVD-RW

N°	Marque	ID de disque	Vitesse d'enregistrement
1	Mitsubishi	MCC 01 RW11N9	2x
2	JVC	JVC_Vi ctorW7	2x
3	CMC	CMC W02	2x
4	RITEK	RITEK W01	2x
5	TDK	TDK502 sakuM3	2x
6	PRODISC	PRODISC DW04	2x
7	PRINCO	PRINCO PRINCO	2x
8	Mitsubishi	MCC 01 RW4X	4x
9	JVC	JVC0Vi ctorD7	4x
10	TDK	TDK 601saku	4x
11	RITEK	RITEK W04	4x
12	PRODISC	PRODIS CDW06	4x
13	OPTODISC	OPTODIS CW004	4x
14	CMC	CMC W03	4x
15	INFOMEDIA	INFOMEDIA A20	4x
16	MBI	R01RWG20	4x
17	Mitsubishi	MKM 01 RW6X01	x6
18	JVC	JVC1Vi ctord7	x6
19	TDK	TDK 701	x6
20	CMC	CMC W04	x6
21	RITEK	RITEK W06	x6

**36 mois de garantie à
partir de la date d'achat**



France 1191275

**Indications importantes
concernant la garantie**



Cher client,

Nous vous remercions d'avoir fait l'acquisition d'un produit TARGA.

Veillez lire attentivement la documentation ci-jointe voire l'aide en ligne avant de mettre votre produit TARGA en service. Si un problème apparaît et si vous ne pouvez pas le résoudre de cette manière, veuillez vous adresser à notre hotline.

Si une solution n'est pas possible par téléphone, vous recevrez un numéro de dossier (RMA) que vous joindrez à l'appareil avec une copie du justificatif d'achat. Une fois que vous avez emballé l'appareil de façon sûre et neutre, veuillez l'envoyer à l'adresse qui vous sera désignée par notre collaborateur du service direct, le RMA étant indiqué à l'extérieur de l'emballage, pour une exécution de la garantie. A réception de l'appareil, nous éliminerons à titre gracieux les vices de fabrication et de matériel existants.

Vous recevrez des informations actuelles et des réponses aux questions le plus souvent posées sur Internet sous :

www.targa-online.com

Cette garantie est valable pour la France.

Vos prestations de garantie imposées par la loi vis-à-vis du vendeur restent valides au-delà de cette garantie et ne seront pas restreintes par celle-ci.



**Numéro de la hotline:
01-71230283**

(Veuillez avoir votre numéro de série à portée de main!)

Fabricant : TARGA GmbH, Postfach 2244,
D-59482 Soest

www.targa-online.com

TARGA GmbH
Lange Wende 41
59494 Soest
Germany
www.targa.de