



P104i

**CD-Boombox für
iPhone & iPod**



Bedienungsanleitung

Das Vorwort

Diese Bedienungsanleitung hilft Ihnen beim

- bestimmungsgemäßen und
- sicheren

Gebrauch Ihres Audio-Systems, im folgenden Anlage oder Gerät genannt.

Die Zielgruppe dieser Bedienungsanleitung

Die Bedienungsanleitung richtet sich an jede Person, die das Gerät

- aufstellt,
- bedient,
- reinigt
- oder entsorgt.

Namen der erwähnten Firmen, Institutionen oder Marken sind Warenzeichen oder eingetragene Warenzeichen der jeweiligen Inhaber.

Die Gestaltungsmerkmale dieser Bedienungsanleitung

Verschiedene Elemente der Bedienungsanleitung sind mit festgelegten Gestaltungsmerkmalen versehen. So können sie leicht feststellen, ob es sich um

normalen Text,

- Aufzählungen oder
- ➔ Handlungsschritte

handelt.

Reset-Hinweis:

In seltenen Fällen kann es passieren, dass die Software des Gerätes „einfriert“ und das Gerät nicht mehr auf eine Bedienung reagiert.

In diesem Falle gehen Sie bitte wie folgt vor:

- Gerät ausschalten
- Netzstecker aus der Steckdose ziehen, ggf. Batterien entfernen.
- Kurze Zeit warten
- Netzstecker in Steckdose stecken
- Gerät einschalten.





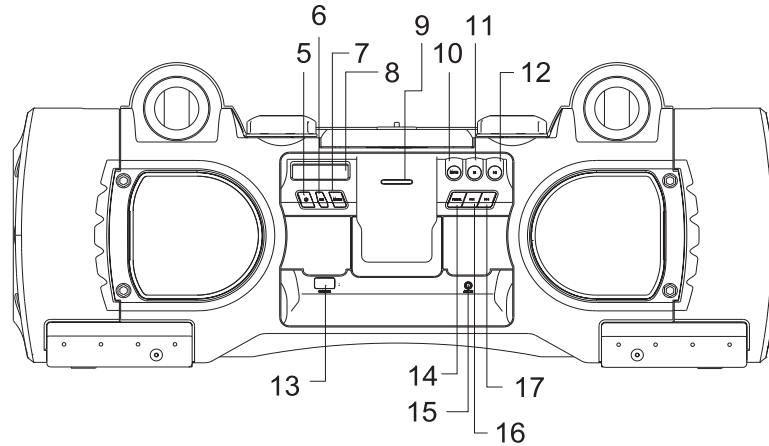
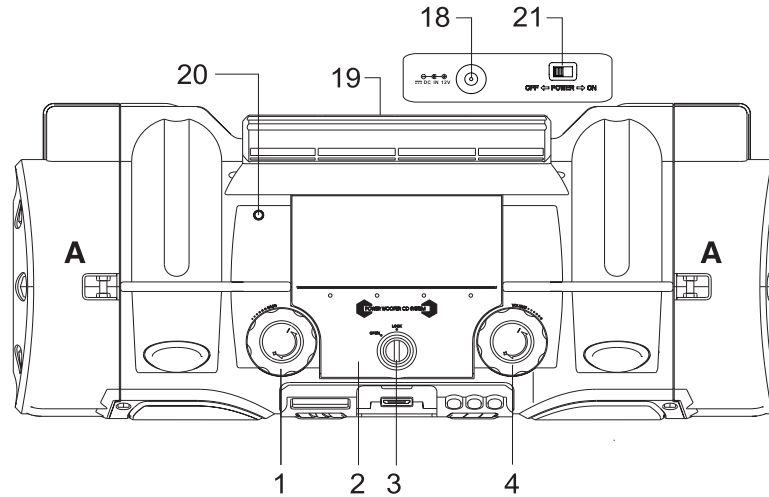

Der Systemspeicher wird zurückgesetzt und das Gerät ist wieder betriebsbereit.

Inhaltsverzeichnis

Geräteübersicht	4
Fernbedienung	6
Hinweise zur Handhabung	7
Sicherheitshinweise	7
Umgang mit Batterien	8
Die Beschreibung des Gerätes	11
Der Lieferumfang	11
Die besonderen Eigenschaften des Gerätes	11
Wie Sie das Gerät zum Betrieb vorbereiten	12
Wie Sie das Netzgerät anschließen	12
Wie Sie die Batterien einlegen	12
Wie Sie den Antennenempfang verbessern.....	12
Wie Sie iPhones/iPods andocken	13
Wie Sie die Fernbedienungsbatterie einlegen	13
Wie Sie eine externe Tonquelle anschließen	14
Wie Sie den Trageriemen befestigen.....	14
Wie Sie allgemeine Geräte-Funktionen bedienen	15
Wie Sie das Gerät einschalten	15
Wie Sie die Quelle einstellen	15
Wie Sie die Lautstärke einstellen	15
Wie Sie die Soundeffekte einstellen.....	15
Wie Sie das Gerät ausschalten	15
Wie Sie die Stummschaltung einschalten	15
Wie Sie Ihren iPod über das Menü bedienen.....	16
Wie Sie die Uhrzeit manuell einstellen.....	16
Wie Sie den CD-Player bedienen	17
Allgemeine Hinweise zu CDs/MP3-CDs.....	17
Welche Discs Sie verwenden können	18
Wie Sie Discs einlegen	18
Wie Sie Discs entnehmen.....	18
Wie Sie eine Disc wiedergeben	19
Wie Sie Titel einstellen	19
Wie Sie die Wiederholungsfunktion nutzen	20
Wie Sie den Zufallsgenerator nutzen.....	20
Wie Sie Titel anspielen (INTRO).....	20
Wie Sie die Programmierungsfunktion nutzen.....	21
Wie Sie MP3-Informationen darstellen	21
Wie Sie Ihr iPhone/Ihren iPod verwenden	22
Einschalten	22
Ausschalten	22
iPhone/iPod-Steuerung.....	22
Wie Sie andere MP3-Player verwenden.....	22
Wie Sie das Radio bedienen	23
Wie Sie einen Sender einstellen	23
Wie Sie Sender speichern	24
Wie Sie das Gerät reinigen	25
Wie Sie Fehler beseitigen	26
Technische Daten	28
Entsorgungshinweise	29

Geräteübersicht



1	BASS	Bassregler	15	AUX IN	Anschluss externe Tonquelle, 3,5 mm Klinke
2		CD-Fach	16		CD, iPod: Titelwahl, Suchlauf UKW: Frequenzeinstellung
3	OPEN, LOCK	CD-Fach öffnen, verriegeln	17		CD, iPod: Titelwahl, Suchlauf UKW: Frequenzeinstellung
4	VOLUME	Lautstärkeregler	18	DC 12 V 	Anschluss Netzteil, 12 V / 3 A
5		Ein-, Ausschalten (STANDBY)	19		Batteriefach 10 x 1,5 V Typ Mono (LR20)
6	EQ	Equalizer Klang-Funktion	20	ANT	UKW-Teleskopantenne
7	MODE	Betriebsartwahlschalter TUNER, iPod, CD, AUX	21	POWER	Ein-/Ausschalter
8		Display	A		Riemenbefestigung
9		Universal Docking Station für iPhone/iPod			
10	MUTE	Stummschaltung			
11		CD, iPod: Wiedergabe stoppen			
12		CD, iPod: Wiedergabe starten, Pause			
13	SENSOR	IR-Fernbedienungsempfänger			
14	PROG	CD: Programmierfunktion Speichern von Sendern			

Fernbedienung

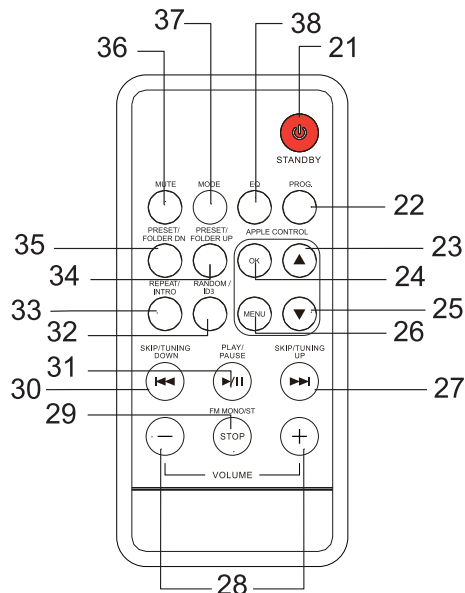

21	⏻	Ein-, Ausschalten (STANDBY)
22	PROG	CD: Programmierfunktion Speichern von Sendern
23	▲	iPhone/iPod Menü UP
24	OK	iPhone/iPod Menü Option aktivieren

25	▼	iPhone/iPod Menü DOWN
26	MENU	iPhone/iPod Menü öffnen
27	⏮ ⏭	iPod/iPhone, CD: Titelwahl, Suchlauf
30		UKW: Frequenzeinstellung
28	–VOLUME+	Lautstärketasten
29	STOP FM MONO/ST	CD, iPod: Wiedergabe stoppen UKW: Umschaltung mono/stereo
31	▶⏪	iPod/iPhone, CD: Wiedergabe starten, Pause
32	RANDOM ID3	Zufallswiedergabe, ID3-Tag ein- /ausschalten
33	REPEAT/ INTRO	Wiederholfunktion, Anspielfunktion
34	PRESET/ FOLDER UP / DOWN	CD: Albumwahl FM: PRESET-Radiostation wählen
36	MUTE	Stummschaltung
37	MODE	Betriebsartwahlschalter TUNER, iPod, CD, AUX
38	EQ	Equalizer-Klangfunktion

Hinweise zur Handhabung

Lesen Sie bitte alle Sicherheitshinweise sorgfältig durch und bewahren Sie diese für spätere Fragen auf. Befolgen Sie immer alle Warnungen und Hinweise in dieser Bedienungsanleitung und auf der Rückseite des Gerätes.



Sicherheitshinweise

Vorsicht im Umgang mit dem Netzadapter!

- Das Gerät darf nur an eine Netzspannung von 100 - 240 V~, 50/60 Hz angeschlossen werden. Versuchen Sie niemals, das Gerät mit einer anderen Spannung zu betreiben.
 - Verwenden Sie nur das mitgelieferte Netzteil.
 - Der Netzstecker darf erst angeschlossen werden, nachdem die Installation vorschriftsmäßig beendet ist.
 - Wenn das Netzkabel defekt ist bzw. wenn das Gerät sonstige Schäden aufweist, darf es nicht in Betrieb genommen werden.
 - Beim Abziehen des Netzteils von der Steckdose am Stecker ziehen - nicht am Kabel.
 - Um Feuergefahr und die Gefahr eines elektrischen Schlages zu vermeiden, setzen Sie das Gerät weder Regen noch sonstiger Feuchtigkeit aus.
 - Nehmen Sie das Gerät nicht in der Nähe von Badewannen, Swimmingpools oder spritzendem Wasser in Betrieb.
- Stellen Sie keine Behälter mit Flüssigkeit, z.B. Blumenvasen, auf das Gerät. Diese könnten umfallen, und die auslaufende Flüssigkeit kann zu erheblicher Beschädigung bzw. zum Risiko eines elektrischen Schlages führen.
 - Sollten Fremdkörper oder Flüssigkeit in das Gerät gelangen, ziehen Sie sofort den Netzstecker aus der Steckdose. Lassen Sie das Gerät von qualifiziertem Fachpersonal überprüfen, bevor Sie es wieder in Betrieb nehmen. Andernfalls besteht die Gefahr eines elektrischen Schlags.
 - Öffnen Sie nicht das Gehäuse. Andernfalls besteht die Gefahr eines elektrischen Schlags.
 - Versuchen Sie niemals ein defektes Gerät selbst zu reparieren. Wenden Sie sich immer an eine unserer Kundendienststellen.
 - Öffnen Sie das Gerät auf keinen Fall – dies darf nur der Fachmann.
 - Fremdkörper, z.B. Nadeln, Münzen, etc., dürfen nicht in das Innere des Gerätes fallen.
 - Es dürfen keine offenen Brandquellen, wie z.B. brennende Kerzen auf das Gerät gestellt werden.
 - Lassen Sie Kinder niemals unbeaufsichtigt dieses Gerät benutzen.
 - Überlassen Sie Wartungsarbeiten stets qualifiziertem Fachpersonal. Andernfalls gefährden Sie sich und andere.

- Die Anschlusskontakte auf der Geräterückseite nicht mit metallischen Gegenständen oder den Fingern berühren. Die Folge können Kurzschlüsse sein.
- Das Gerät bleibt auch in ausgeschaltetem Zustand Standby mit dem Stromnetz verbunden. Ziehen Sie den Stecker des Netzteils aus der Steckdose, falls Sie das Gerät über einen längeren Zeitraum nicht benutzen. Ziehen Sie nur am Netzstecker. Entfernen Sie ggf. die Batterien aus dem Batteriefach des Gerätes.
- Hören Sie Musik nicht mit großer Lautstärke. Dies kann zu bleibenden Gehörschäden führen.
- Versuchen Sie nie mit Gewalt, Ihren iPod/Ihr iPhone zu verbinden.
- Dieses Gerät ist nicht dafür bestimmt, durch Personen (einschließlich Kinder) mit eingeschränkten physischen, sensorischen oder geistigen Fähigkeiten oder mangels Erfahrung und/oder mangels Wissen benutzt zu werden, es sei denn, sie werden durch eine für ihre Sicherheit zuständige Person beaufsichtigt oder erhielten von ihr Anweisungen, wie das Gerät zu benutzen ist.
- Kinder müssen beaufsichtigt werden, um sicherzustellen, dass sie nicht mit dem Gerät spielen.
- Es ist verboten Umbauten am Gerät vorzunehmen.
- Beschädigte Geräte bzw. beschädigte Zubehörteile dürfen nicht mehr verwendet werden.

Fernbedienung:

- Wenn das Gerät längere Zeit nicht betrieben wird, entnehmen Sie alle Batterien, da diese auslaufen und das Gerät beschädigen können.

Umgang mit Batterien

- Achten Sie darauf, dass Batterien nicht in die Hände von Kindern gelangen. Kinder könnten Batterien in den Mund nehmen und verschlucken. Dies kann zu ernsthaften Gesundheitsschäden führen. In diesem Fall sofort einen Arzt aufsuchen!
- Normale Batterien dürfen nicht geladen, erhitzt oder ins offene Feuer geworfen werden (**Explosionsgefahr!**).
- Wechseln Sie schwächer werdende Batterien rechtzeitig aus.
- Wechseln Sie immer alle Batterien gleichzeitig aus und verwenden Sie Batterien des gleichen Typs.

Vorsicht!

- Ausgelaufene oder beschädigte Batterien können bei Berührung mit der Haut Verätzungen verursachen. Benutzen Sie in diesem Fall geeignete Schutzhandschuhe. Reinigen Sie das Batteriefach mit einem trockenen Tuch.

Wichtiger Hinweis zur Entsorgung:

Batterien können Giftstoffe enthalten, die die Gesundheit und die Umwelt schädigen.

- Batterien unterliegen der Europäischen Richtlinie 2006/66/EG. Diese dürfen nicht mit dem normalen Hausmüll entsorgt werden.
- Bitte informieren Sie sich über die örtlichen Bestimmungen zu gesonderten Entsorgung von Batterien, da durch die korrekte Entsorgung Umwelt und Menschen vor möglichen negativen Folgen geschützt werden.

Dieses Zeichen finden Sie auf schadstoffhaltigen Batterien:



Aufstellen des Gerätes

- Stellen Sie das Gerät auf einen festen, sicheren und horizontalen Untergrund. Sorgen Sie für gute Belüftung.
- Stellen Sie das Gerät nicht auf weiche Oberflächen wie Teppiche, Decken oder in der Nähe von Gardinen und Wandbehängen auf. Die Lüftungsöffnungen könnten verdeckt werden. Die notwendige Luftzirkulation kann dadurch unterbrochen werden. Dies könnte möglicherweise zu einem Gerätebrand führen.
- Die Lüftungsschlitze müssen stets frei bleiben. Sie dürfen nicht durch Gardinen, Decken oder Zeitungen verdeckt werden
- Stellen Sie das Gerät nicht in der Nähe von Wärmequellen wie Heizkörpern auf. Vermeiden Sie direkte Sonneneinstrahlungen und Orte mit außergewöhnlich viel Staub.
- Beachten Sie, dass die Gerätefüße u.U. farbige Abdrücke auf bestimmten Möbeloberflächen hinterlassen könnten. Verwenden Sie einen Schutz zwischen Ihren Möbeln und dem Gerät.
- Der Standort darf nicht in Räumen mit hoher Luftfeuchtigkeit, z.B. Küche oder Sauna, gewählt werden, da Niederschläge von Kondenswasser zur Beschädigung des Gerätes führen können. Das Gerät ist für die Verwendung in trockener Umgebung und in gemäßigttem Klima vorgesehen und darf nicht Tropf- oder Spritzwasser ausgesetzt werden.
- Sie dürfen das Gerät nur in waagerechter Position betreiben.
- Halten Sie das Gerät von Geräten fern, die starke Magnetfelder erzeugen.
- Bei Verwendung von Energiesparlampen in unmittelbarer Nähe kann ggf. die Funktion des Gerätes beeinträchtigt werden.
- Stellen Sie keine schweren Gegenstände auf das Gerät.

- Wenn Sie das Gerät von einer kalten in eine warme Umgebung bringen, kann sich im Inneren des Gerätes Feuchtigkeit niederschlagen. Warten Sie in diesem Fall etwa eine Stunde, bevor Sie es in Betrieb nehmen.
- Stellen Sie sicher, dass das Netzkabel oder der Stecker immer leicht zugänglich sind, so dass Sie das Gerät schnell von der Stromversorgung trennen können! Verlegen Sie das Netzkabel so, dass niemand darüber stolpern kann.
- Die Steckdose sollte möglichst nah am Gerät sein.
- Zur Netzverbindung Netzstecker vollständig in die Steckdose stecken.
- Verwenden Sie einen geeigneten, leicht zugänglichen Netzanschluss und vermeiden Sie die Verwendung von Mehrfachsteckdosen!
- Netzteil bzw. Stecker nicht mit nassen Händen anfassen, Gefahr eines elektrischen Schlages!
- Bei Störungen oder Rauch- und Geruchsbildung aus dem Gehäuse sofort Netzstecker aus der Steckdose ziehen!
- Ziehen Sie vor Ausbruch eines Gewitters den Netzstecker aus der Steckdose.
- Wenn das Gerät längere Zeit nicht benutzt wird, z.B. vor Antritt einer längeren Reise, ziehen Sie den Netzstecker aus der Steckdose.
- Zu hohe Lautstärke, besonders bei Kopfhörern, kann zu Gehörschäden führen.

- Das Gerät verwendet einen unsichtbaren Laserstrahl. Dieser kann Ihre Augen bei falscher Handhabung verletzen. Schauen Sie niemals in die geöffnete Disk-Schublade.



Dieses Gerät wurde als Laser-Gerät der Klasse 1 (CLASS 1 LASER) eingestuft. Der entsprechende Aufkleber (CLASS 1 LASER PRODUCT) befindet sich auf der Rückseite des Gerätes.



Fernbedienung:

- Wenn das Gerät längere Zeit nicht betrieben wird, entnehmen Sie alle Batterien, da diese auslaufen und das Gerät beschädigen können.

Bestimmungsgemäßer Gebrauch

Dieses Gerät ist nur zum Gebrauch in geschlossenen Räumen zum Musik hören bzw. zur Wiedergabe angedockter Geräte bestimmt. Eine andere oder darüber hinausgehende Benutzung gilt als nicht bestimmungsgemäß. Das Gerät ist für den privaten Gebrauch konzipiert und nicht für gewerbliche Zwecke geeignet.

Die Beschreibung des Gerätes

Der Lieferumfang

Bitte stellen Sie sicher, dass alle nachfolgend aufgeführten Zubehörteile vorhanden sind:

- Soundsystem mit iPod-Dockingstation,
- Trageriemen,
- Netzteil,
- eine Fernbedienung (Batterie im Lieferumfang enthalten),
- diese Bedienungsanleitung.

Die besonderen Eigenschaften des Gerätes

Das Gerät besteht aus einem Radio mit MP3-CD-Spieler und einer Dockingstation zur Wiedergabe Ihres iPhones/iPods.

Das Gerät bietet Ihnen die ideale Plattform zum Andocken Ihres iPhones/iPods und Musikhören über die Lautsprecher der Dockingstation.

Haben Sie Ihr iPhone/iPod angedockt erfolgt die Wiedergabe über die Lautsprecher der Dockingstation.

Angedockte iPhones/iPods können mit den Tasten am Gerät sowie bequem mit der Fernbedienung bedient werden.

- Angedockte iPhones/iPods werden vom Gerät geladen.

Mit diesem Gerät können Sie außerdem:

- CDs, CD-R/RWs und MP3-CDs abspielen. Selbstgebrannte CDs müssen „finalisiert“ sein. Beachten Sie dazu die Hinweise im Handbuch Ihres CD-Recorders.
- Der CD-Player kann einzelne Titel oder eine ganze CD automatisch wiederholen.
- Der CD-Player kann bis zu 20 Titel einer CD bzw. 99 Titel einer MP3-CD in einer programmierbaren Reihenfolge abspielen.
- Das Gerät kann Titel mit der REPEAT- und Zufalls-Funktion abspielen.
- Das Gerät verfügt über die Anspielfunktion INTRO.
- Das Radio empfängt auf den Frequenzen UKW 87,5–108 MHz.
- Sie können ein externes Audio-Gerät anschließen.
- Sie können das Gerät netzunabhängig mit Batterien betreiben.

Wie Sie das Gerät zum Betrieb vorbereiten

Wie Sie das Netzgerät anschließen

Schließen Sie das Gerät an das Stromnetz (100 V-240 ~ / 50-60 Hz) an.

- ➔ Zur Stromversorgung zuerst das Kabel des Netzteils in die Buchse (18) (DC 12V) am Gerät und dann den Netzstecker in die Steckdose stecken.

Hinweis:

Verwenden Sie nur das mitgelieferte Netzteil!

- ➔ Vergewissern Sie sich, dass die Betriebsspannung des Netzteils mit der örtlichen Netzspannung übereinstimmt, bevor Sie es in die Steckdose stecken.

Hinweis:

Ziehen Sie bei Nichtverwendung den Netzstecker aus der Steckdose. Ziehen Sie am Netzstecker und nicht am Kabel. Ziehen Sie vor Ausbruch eines Gewitters den Netzstecker aus der Steckdose. Wenn das Gerät längere Zeit nicht benutzt wird, z.B. vor Antritt einer längeren Reise, ziehen Sie den Netzstecker.

Die beim Betrieb entstehende Wärme muss durch ausreichende Luftzirkulation abgeführt werden. Deshalb

darf das Gerät nicht abgedeckt oder in einem geschlossenen Schrank untergebracht werden. Sorgen Sie für einen Freiraum von mindestens 10 cm um das Gerät.

Wie Sie die Batterien einlegen

- ➔ Drehen Sie das Gerät so, dass Sie das Batteriefach (19) öffnen können.

Zum netzunabhängigen Betrieb benötigen Sie 10 alkalische Batterien, **Mono**, 1,5 V, Typ D (LR20) (nicht im Lieferumfang enthalten). Achten Sie beim Einlegen auf die richtige Polung. Siehe Grafik im Batteriefach.

- ➔ Schließen Sie den Batteriefachdeckel wieder sorgfältig, so dass die Haltetaschen des Deckels im Gehäuse einrasten.

Hinweis:

Es sollte darauf geachtet werden, nur Batterien oder Akkus gleichen Typs zu verwenden. Verwenden Sie niemals gleichzeitig alte und neue Batterien. Verwenden Sie auslaufgeschützte Batterien!

Wie Sie den Antennenempfang verbessern

Die Anzahl und Qualität der zu empfangenden Sender hängt von den Empfangsverhältnissen am Aufstellort ab.

Mit der UKW-Antenne (20) kann ein brauchbarer Empfang erzielt werden. Diese Antenne muss in voller Länge auf den günstigsten Empfang ausgerichtet werden.

Wie Sie iPhones/iPods andocken

- Nehmen Sie Ihren iPod, das iPhone aus der Schutzhülle bzw. Tasche und setzen Sie Ihren iPod/iPhone vorsichtig in das Dock (9) ein.
- Entfernen Sie den iPod, das iPhone, indem Sie den iPod, das iPhone vorsichtig nach oben anheben.

Wie die Akkus des iPod geladen werden

Sobald Sie Ihren iPod angedockt haben, wird der Akku bei **bestehendem** Netzanschluss aufgeladen.

Hinweis:

Bei Verwendung eines iPod oder anderen MP3-Players, der nicht über die Dockingstation angeschlossen wird, erfolgt keine automatische Akku-Aufladung.

Wie Sie die Fernbedienungsbatterie einlegen

- Zum Betrieb der Fernbedienung ist eine Batterie bereits eingelegt (CR2032). Zum Betrieb müssen Sie den Isolierstreifen im Batteriefach entfernen.
- Entfernen Sie den Plastikstreifen wie abgebildet:



Sollte die Fernbedienung auf Eingaben nicht mehr reagieren, wechseln Sie die Knopfzelle aus. Gehen Sie dazu folgendermaßen vor:

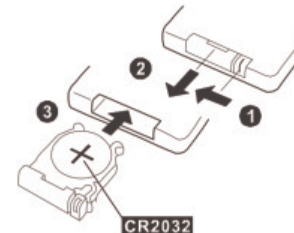

- Entfernen Sie den Batteriehalter auf der Unterseite der Fernbedienung, drehen Sie dazu die Fernbedienung um.
- Drücken Sie den Hebel 1 in Pfeilrichtung nach innen.
- Ziehen Sie dann den Batteriehalter in Richtung 2. Nehmen Sie den Batteriehalter heraus.

- ➔ Legen Sie eine Batterie vom Typ CR2032, 3 V ein. Achten Sie beim Einlegen auf die richtige Polung. Pluspol beim Einlegen nach oben **3**.
- ➔ Schließen Sie das Batteriefach wieder sorgfältig, so dass der Hebel des Batteriehalters einrastet.

Hinweis:

Wird die Fernbedienung längere Zeit nicht benutzt, sollten die Batterien herausgenommen werden. Andernfalls kann die Fernbedienung durch Auslaufen der Batterien beschädigt werden.

- Nimmt die Reichweite der Fernbedienung ab, sollten die Batterien gegen neue ausgetauscht werden.
- Es sollte darauf geachtet werden, nur Batterien oder Akkus gleichen Typs zu verwenden. Verwenden Sie niemals gleichzeitig alte und neue Batterien.
- Verwenden Sie auslaufgeschützte Batterien!

Wie Sie das Gerät mit der Fernbedienung bedienen

Mit der Infrarot-Fernbedienung können Sie die wichtigsten Funktionen der Anlage bequem vom Sitzplatz aus bedienen. Bei der Bedienung des Gerätes mit der Fernbedienung beachten Sie bitte folgende Punkte:

- Die Fernbedienung auf den Fernbedienungsempfänger an der Gerätefront richten. Dies ist der SENSOR (13).

- Es muss Sichtverbindung zwischen Sender und Empfänger gewährleistet sein.
- Nimmt die Reichweite der Fernbedienung ab, sollten die Batterien gegen neue ausgetauscht werden.

Die maximale Reichweite beträgt ungefähr 4 Meter frontal vor dem Gerät.

Wie Sie eine externe Tonquelle anschließen

Sie können den Ton eines externen Gerätes (z. B. TV-Gerät, DVD-Player, MP3-Player) über die Lautsprecher des Gerätes wiedergeben.

- ➔ Schließen Sie ein Stereo-Audiokabel des Audioausgangs Ihres externen Gerätes an den AUX-IN-Anschluss (15) an.
- ➔ Wählen Sie mit MODE (7, 37) die Betriebsart AUX.
- ➔ Starten Sie die Wiedergabe am externen Gerät.
- ➔ Regeln Sie die Lautstärke an beiden Geräten.

Wie Sie den Trageriemen befestigen

- ➔ Verbinden Sie den Trageriemen mit den Karabinern an den Aufnahmen **A** am Gerät.

Wie Sie allgemeine Geräte-Funktionen bedienen

Sie können die Einstellungen sowohl mit den Tasten am Gerät wie auch mit der Fernbedienung vornehmen. Identische Beschriftung auf Fernbedienung und Gerät bedeutet identische Funktionen. Die Beschreibung erfolgt in der Regel anhand der Tasten der Fernbedienung.

Wie Sie das Gerät einschalten

- Schalten Sie POWER (21) auf ON.
- Mit dem Schalter  (5, 21) schalten Sie das Gerät ein, das Display schaltet sich ein.

Wie Sie die Quelle einstellen

- Mit MODE (7) am Gerät bzw. (37) der Fernbedienung schalten Sie zu TUNER, iPod, CD, AUX.

Wie Sie die Lautstärke einstellen

- Drehen Sie den Regler VOLUME (4), um die gewünschte Lautstärke einzustellen.
- Drücken Sie die Taste –VOL+ (28) der Fernbedienung, um leiser bzw. lauter zu stellen.

Wie Sie die Soundeffekte einstellen

- Drücken Sie die Taste EQ (38) der Fernbedienung. Oder die Taste (6) am Gerät. Damit können Sie den wiedergegebenen Sound der gehörten Musikrichtung anpassen. Folgende Einstellungen sind möglich: FLAT, CLASSIC, ROCK, POP, JAZZ. Die Einstellung FLAT bedeutet, dass keine Soundeffekte gewählt sind.
- Drücken Sie die Taste EQ (38) wiederholt, um durch die einzelnen Soundeffekte zu schalten. Die aktive Einstellung wird im Display angezeigt.
- Mit dem Regler BASS (1) können Sie die Bassverstärkung einstellen.

Wie Sie das Gerät ausschalten

- Mit Schalter  (5, 21) schalten Sie das Gerät in Standby. Die Uhrzeit erscheint im Display.
- In der Stellung OFF des Schalters POWER (21) ist das Gerät ausgeschaltet, das Display erlischt.

Wie Sie die Stummschaltung einschalten

Sie können die Lautstärke mit einem Tastendruck auf die Taste MUTE (36) ganz abschalten. Drücken Sie MUTE (36) erneut, um den Ton wieder einzuschalten.

Wie Sie Ihren iPod über das Menü bedienen

Mit folgenden Tasten der Fernbedienung steuern und bedienen Sie Ihren angedockten iPod:

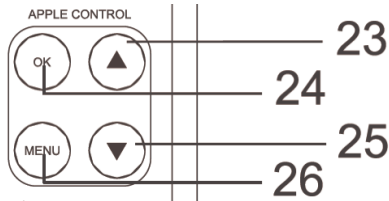

- MENU (26): Menü öffnen, zurück zum vorherigen Menü
- ▲/▼ (23, 25): Navigation im Menü
- OK (24): Auswahl bestätigen, öffnen

Die Bedienung erfolgt sinngemäß wie über die iPod-Steuerungstasten. Lesen Sie ggf. in der Bedienungsanleitung Ihres iPod nach.

- ➔ Die Einstellung der Lautstärke erfolgt allerdings über VOLUME (4) am Gerät bzw. -VOL+ (28) der Fernbedienung.

Wie Sie die Uhrzeit manuell einstellen

- ➔ Drücken Sie in STANDBY (Gerät ausgeschaltet, mit Stromnetz verbunden) die Taste PROG. (22) für ca. 3 Sekunden. **12hour** oder **24hour** blinkt im Display.
- ➔ Drücken Sie **I◀◀ ▶▶I** (27, 30), um die Darstellung der Uhrzeit im 12h- oder 24h-Format zu ändern und bestätigen Sie mit der Taste PROG. (22).
- ➔ Stellen Sie mit **I◀◀ ▶▶I** (27, 30) zuerst die Stunden und dann die Minuten ein und bestätigen Sie jeweils mit PROG. (22).

Die Uhrzeit ist damit eingestellt und beginnt zu zählen.

- Die Uhrzeit wird in Standby angezeigt.

Hinweis:

- Erfolgt im Einstellmodus 10 Sekunden lang kein Tastendruck, wird dieser automatisch ohne Speicherung beendet.
- Nach einem Stromausfall müssen Sie die Uhr- und Weckzeit neu einstellen.

Wie Sie den CD-Player bedienen

Allgemeine Hinweise zu CDs/MP3-CDs

Das Gerät ist für Musik-CDs geeignet, die mit Audio-Daten (CD-DA oder MP3 für CD-R und CD-RW) bespielt sind. MP3-Formate müssen mit ISO 9660 Level 1 oder Level 2 erstellt werden. Multisession-CDs können nicht gelesen werden.

Im MP3-Betrieb sind die Begriffe „Folder“ = Album und „Title“ ausschlaggebend. „Folder“ entspricht dem Ordner am PC, „Title“ der Datei am PC oder einem CD-DA-Titel.

Das Gerät sortiert die Alben bzw. die Titel eines Albums nach Namen in alphabetischer Reihenfolge. Wenn Sie eine andere Reihenfolge bevorzugen sollten, ändern Sie den Namen des Titels bzw. Albums und stellen Sie eine Nummer vor den Namen.

Beim Brennen von CD-R und CD-RW mit Audio-Daten können verschiedene Probleme auftreten, die eine störungsfreie Wiedergabe bisweilen beeinträchtigen. Ursache hierfür sind fehlerhafte Software- und Hardware-Einstellungen oder der verwendete Rohling. Falls solche Fehler auftreten, sollten Sie den Kundendienst Ihres CD-Brenner/Brennersoftware-Herstellers kontaktieren oder entsprechende Informationen – z.B. im Internet – suchen.

Hinweis:

Wenn Sie Audio-CDs anfertigen, beachten Sie die gesetzlichen Grundlagen und verstoßen Sie nicht gegen die Urheberrechte Dritter.

Halten Sie das CD-Fach immer geschlossen, damit sich kein Staub auf der Laseroptik ansammelt.

Das Gerät kann CDs mit MP3-Dateien und normale Audio CDs (CD-DA) abspielen. Andere Dateiendungen wie z.B. *.doc, *.txt, *.pdf usw. werden nicht unterstützt. Nicht abgespielt werden können u.a. Musikdateien oder Playlists mit den Endungen *.AAC, *.DLF, *.M3U und *.PLS.

Hinweis: Aufgrund der Vielfalt an unterschiedlicher Encodersoftware kann nicht garantiert werden, dass jede MP3 Datei störungsfrei abgespielt werden kann.

Bei fehlerhaften Titeln/Files wird die Wiedergabe beim nächsten Titel/File fortgesetzt.

Es ist von Vorteil beim Brennen der CD mit niedriger Geschwindigkeit zu brennen und die CD als Single-Session und finalisiert anzulegen.

Welche Discs Sie verwenden können

Der CD-Player ist mit CD-, CD-R/RW- und MP3-CD-Medien kompatibel.

Spielen Sie keine anderen Medien wie DVDs etc. ab.



Disc-Größe 12 cm CDs
Spielzeit 74 min. max.

- ➔ Wenn Sie das Gerät transportieren, entfernen Sie die Disc aus dem Laufwerk. Damit vermeiden Sie Beschädigungen am CD-Player und der Disc.

Hinweis:

Die Wiedergabequalität bei MP3-CDs ist von der Einstellung der Bitrate und der verwendeten Brenn-Software abhängig.

Wie Sie Discs einlegen

- ➔ Um die CD-Wiedergabe einzuschalten, MODE (7, 37) ggf. wiederholt drücken, bis **CD** im Display erscheint.
- ➔ Ist keine CD eingelegt, erscheint NO DISC im Display.
- ➔ Das CD-Fach (2) bei OPEN (3) entriegeln. Es öffnet sich nach oben.

Hinweis:

CD-Fach nur bei Stillstand der CD öffnen.

Hinweis:

Achten Sie darauf, dass keine Fremdgegenstände in das Gerät gelangen können. Die Linse des Laserabtasters darf auf keinen Fall berührt werden.

- ➔ CD mit der bedruckten Seite nach oben einlegen und auf die Arretierung des Halters drücken. Vergewissern Sie sich, dass die CD nicht schief sitzt.
- ➔ CD-Fach(2) schließen und mit LOCK (3) verriegeln.
- ➔ Die CD wird eingelesen, im Display erscheint READING während des Einlesens.
- ➔ Die Wiedergabe des ersten Titels des ersten Albums beginnt automatisch.

Hinweis:

Ist keine CD eingelegt erscheint NO DISC im Display (8).

Warten Sie mit der Bedienung, bis der CD Inhalt komplett eingelesen wurde, um sicherzustellen, dass alle benötigten Informationen von der CD gelesen wurden. Besonders bei MP3-CDs kann dieser Vorgang einige Zeit in Anspruch nehmen.

Wie Sie Discs entnehmen

- ➔ Zum Entnehmen der CD zuerst die Wiedergabe mit der Taste ■ (11, 29) beenden. Dann das CD-Fach öffnen.
- ➔ Die CD an den Rändern entnehmen.

Wie Sie eine Disc wiedergeben

Wird die CD falsch eingelegt oder ist die CD fehlerhaft erscheint NO DISC im Display (8).

→ Die Wiedergabe startet automatisch.

Die Titelnummer des aktuellen Titels sowie die Spielzeit erscheinen im Display (8).

→ Wenn Sie eine Abspielpause wünschen, drücken Sie die Taste ►|| (12, 31).

Das Gerät unterbricht die Wiedergabe. Im Display (8) blinkt die Zeitanzeige.

→ Um die Wiedergabe fortzusetzen, drücken Sie erneut die Taste ►|| (12, 31).

→ Wenn Sie die Wiedergabe beenden wollen, drücken Sie die Taste ■ (11, 29).

Hinweis:

Drücken Sie stets die Taste ■ STOP (11, 29) vor der Entnahme der CD.

Wie Sie Titel einstellen

→ Wenn Sie zum nächsten Titel springen wollen, drücken Sie einmal die Taste ►►I (17, 27).

→ Wenn Sie zum Beginn des Titels springen wollen, drücken Sie einmal die Taste I◀◀ (16, 30).

→ Wenn Sie zum vorigen Titel springen wollen, drücken Sie zweimal die Taste I◀◀ (16, 30).

Das Display (8) zeigt die jeweils eingestellte Titelnummer.

→ Drücken Sie so oft, bis die gewünschte Titelnummer angezeigt wird.

MP3-Album einstellen

→ Zum Einstellen von MP3-Alben drücken Sie die Taste FOLDER UP/DOWN (34, 35). Das nächste bzw. vorherige Verzeichnis (Album) wird gewählt. Der erste Titel des Albums wird wiedergegeben.

Schneller Suchlauf vorwärts oder rückwärts

Sie können im laufenden Titel einen schnellen Suchlauf vorwärts oder rückwärts durchführen, um eine bestimmte Stelle zu suchen. Dabei erfolgt die Musik-Wiedergabe über die Lautsprecher.

→ Drücken Sie zum schnellen Vorlauf die Taste ►►I (17, 27) und halten Sie die Taste gedrückt, bis Sie die gewünschte Stelle gefunden haben.

→ Drücken Sie zum schnellen Rücklauf die Taste I◀◀ (16, 30) und halten Sie die Taste gedrückt, bis Sie die gewünschte Stelle gefunden haben.

→ Lassen Sie die Taste los. Die Wiedergabe wird an dieser Stelle fortgesetzt.

Wie Sie die Wiederholungsfunktion nutzen

Titel, CD, Album wiederholen

➔ Wählen Sie den Titel am Gerät aus.

Am Display (8) wird die gewählte Titel-Nummer angezeigt.

- ➔ Drücken Sie die Taste REPEAT (33). Wiederholtes Drücken schaltet durch die Funktionen:
- REPEAT,
 - **REPEAT ALBUM** (nur bei MP3-CDs mit Albumstruktur)
 - REPEAT ALL und dann
 - **INTRO** (siehe rechts).

Je nach Einstellung wird der aktuelle Titel, alle Titel oder das Album wiedergegeben.

Wiederholungsfunktion beenden

➔ Drücken Sie die Taste REPEAT (33) wiederholt, bis keine REPEAT-Anzeige erscheint.

Wie Sie den Zufallsgenerator nutzen

Mit dem Zufallsgenerator können Sie die Titel einer CD in einer beliebig gemischten Reihenfolge abspielen.

- ➔ Drücken Sie im PLAY-Modus die Taste RANDOM (32). Im Display (8) erscheint „RANDOM“.
- ➔ Die Titel werden in zufälliger Reihenfolge, wiedergegeben, dann stoppt die Wiedergabe.
- ➔ Um die zufällige Wiedergabe der Titel zu stoppen, drücken Sie die Taste RANDOM (32) wiederholt, bis die Anzeige „RANDOM“ im Display (8) verschwindet.

Hinweis:

Den Zufallsgenerator können Sie nicht einstellen, wenn Sie das Gerät programmiert haben.

Wie Sie Titel anspielen (INTRO)

➔ Drücken Sie die Taste REPEAT/INTRO (33) wiederholt, bis „INTRO“ im Display erscheint.

Wenn Sie INTRO während der Wiedergabe drücken, beginnt die Funktion mit dem gerade laufenden Titel. Die INTRO-Funktion spielt jeden Titel für 10 Sekunden an. Nach dem Anspielen des letzten Titels stoppt die Funktion automatisch.

➔ Um die Funktion zu stoppen, die Taste REPEAT/INTRO (33) wiederholt, bis „INTRO“ im Display verschwindet.

Wie Sie die Programmierungsfunktion nutzen

Mit der Programmierungsfunktion können Sie bis zu 20 Titel einer Musik-CD bzw. 99 Titel einer MP3-CD in einer von Ihnen festgelegten Reihenfolge abspielen.

Hinweis:

Die Programmierung können Sie nur vornehmen, wenn eine Disc im geschlossenen CD-Fach (2) liegt und wenn sich das Gerät im Stopp-Modus befindet.

- Legen Sie eine Disc in das CD-Fach (2).
- Drücken Sie die Taste ■ (11, 29).
- Drücken Sie die Taste PROG (22).

Auf dem Display (8) erscheint MEMORY. Sie sehen Sie die Nummer des Programmplatzes **PR: 01**.

- Wählen Sie mit den Tasten I◀◀ (16, 30), ▶▶I (17, 27) den ersten zu programmierenden Titel aus.
- Speichern Sie die gewünschte Titelnummer mit der Taste PROG (22). Der Titel ist jetzt auf Programmplatz 01 programmiert.
- Auf dem Display (8) sehen Sie die Nummer des nächsten Programmplatzes **PR: 02**. Programmieren Sie auf diese Weise die gewünschte Reihenfolge der Titel.
- Drücken Sie die Taste ▶II (12, 31), um die

Wiedergabe der Auswahl zu beginnen. Im Display (8) erscheint MEMORY.

- Wenn Sie die Wiedergabe der programmierten Auswahl unterbrechen möchten, drücken Sie einmal die Taste ▶II (12, 31).
- Um die Wiedergabe erneut zu starten, drücken Sie einmal die Taste ▶II (12, 31).
- Um die programmierte Wiedergabe zu beenden, drücken Sie die Taste ■ (11, 29).

Hinweis:

Wenn Sie die CD-Fach öffnen oder die Quelle wechseln, wird der Programmspeicher gelöscht. Ebenso wenn Sie das Gerät ausschalten.

Wie Sie MP3-Informationen darstellen

- Drücken Sie ID3 (32). Die ID3-Tag-Informationen werden im Display dargestellt. (Dateiname, Titel, Interpret). Umlaute können nicht dargestellt werden.
- Zum Ausschalten der MP3-Informationen die Taste ID3 (32) drücken.

Wie Sie Ihr iPhone/Ihren iPod verwenden

Einschalten

- Schalten Sie das Gerät mit der Taste  (5, 21) ein.
- Docken Sie Ihr iPhone/Ihren iPod an. Das Gerät startet die Musikwiedergabe.
- Drücken Sie ggf. die Taste MODE (7, 37) wiederholt, um zur Quelle IPOD zu schalten.





Hinweis:

Ist kein iPod verbunden, erscheint NO IPOD im Display.

Danach beginnt die Wiedergabe automatisch mit dem ersten Titel des ersten Albums.

- Drücken Sie die Taste  (12, 31), um die Wiedergabe zu unterbrechen.

Titelwahl/Suchlauf

- Drücken Sie kurz die Tasten  (16, 30),  (17, 27), um zum nächsten/vorigen Titel zu springen.
- Drücken Sie die Tasten  (16, 30),  (17, 27) und halten Sie sie gedrückt, um einen schnellen Suchlauf zu starten.

Wiederholfunktionen

Siehe S. 20.

Ausschalten

- Drücken Sie die Taste  (5, 21). Das Gerät schaltet die Wiedergabe ab und den iPod in STANDBY. Während der iPod angedockt ist, werden die Akkus bei bestehender Netzverbindung geladen.

iPhone/iPod-Steuerung

Siehe S.16.

Wie Sie andere MP3-Player verwenden

Sie können jede andere Musikquelle über die AUX IN-Buchse (15) wiedergeben, auch einen iPod, den Sie nicht andocken.

Wie Sie das Radio bedienen

Hinweis:

Das Gerät empfängt auf der Frequenz UKW (FM) 87,5 - 108 MHz.

- Wählen Sie mit MODE (7, 37) die Quelle TUNER.
- Wenn Sie UKW einstellen, können Sie die Antenne (20) ausrichten und auf volle Länge ausziehen, um den Empfang zu verbessern.

Hinweis:

In der Regel werden UKW-Sender im Stereo-Ton empfangen. Die Anzeige „ST“ erscheint. Wenn der UKW Empfang in Stereoqualität gestört ist, können Sie mit **FM MONO/ST** (29) auf Mono stellen. Dadurch wird der Empfang rauschärmer.

Wie Sie einen Sender einstellen

Manuelle Senderwahl

- Drücken Sie die Tasten **I◀◀** (16, 30), **▶▶I** (17, 27) kurz, dies verändert die Empfangsfrequenz schrittweise nach oben bzw. nach unten. Im UKW-Bereich in 0,05 MHz-Schritten (= Feineinstellung). Damit können Sie auch schwache Sender einstellen, deren Frequenz Ihnen bekannt ist.

Die Frequenzanzeige im Display zeigt die eingestellte Frequenz an.

Sendersuchlauf

- Langes Drücken der Tasten **I◀◀** (16, 30), **▶▶I** (17, 27) (ca. 2 Sekunden), startet den Suchlauf. Der automatische Suchlauf findet nur Sender mit einem starken Signal. Schwache Sender können nur manuell eingestellt werden.
- Erneutes Drücken der Tasten **I◀◀** (16, 30), **▶▶I** (17, 27) (ca. 2 Sekunden), setzt den Suchlauf fort. Während des Suchlaufs ist der Tuner stumm geschaltet.

Wie Sie Sender speichern

Der Programm-Speicher kann 20 Stationen im FM-Bereich (UKW) speichern.

Hinweis:

Die gespeicherten Sender bleiben auch bei Stromausfall nicht erhalten. Die gespeicherten Sender werden auch gelöscht, wenn Sie das Netzteil entfernen.

- In der Betriebsart TUNER (Radio) den gewünschten Sender einstellen.
- Taste PROG. (22) drücken, **P01** erscheint im Display.
- Mit der Taste PRESET UP/DOWN (34, 35) einen Programmplatz wählen, dazu ggf. die Taste mehrmals drücken.
- Mit der Taste PROG. (22) den eingestellten Sender auf dem Programmplatz speichern.

Hinweis:

Wird ca. 5 Sekunden keine Taste gedrückt, ist der Programmier-Modus beendet.

- Speichern weiterer Sender: Vorgang wiederholen.

Anwählen der programmierten Stationen

- PRESET UP/DOWN (34, 35) ggf. wiederholt drücken.

Das Display stellt den jeweils eingestellten Programmplatz sowie die Frequenz dar.

Löschen einer Programmplatz-Speicherung

- Sie können eine Programmplatz-Speicherung dadurch löschen, indem Sie einen neuen Sender auf den Programmplatz speichern.

Wie Sie das Gerät reinigen



Stromschlag!

Um die Gefahr eines elektrischen Schlages zu vermeiden, dürfen Sie das Gerät nicht mit einem nassen Tuch oder unter fließendem Wasser reinigen. Vor dem Reinigen Netzstecker ziehen.

ACHTUNG!

Sie dürfen keine Scheuerschwämme, Scheuerpulver und Lösungsmittel wie Alkohol oder Benzin verwenden.

- Reinigen Sie das Gehäuse mit einem weichen, mit Wasser angefeuchteten Tuch.

Hinweise zur CD

Die CD stets in der Hülle aufbewahren und nur an den Kanten anfassen. Die in Regenbogenfarben schimmernde Oberfläche darf nicht berührt werden und sollte stets sauber sein. Kein Papier oder Klebeband auf die Etikettenseite der Disk kleben. Die CD sollte von praller Sonneneinstrahlung und Wärmequellen wie Heizungen ferngehalten werden.

Ebenfalls darf eine CD nicht in einem direkt in der Sonne geparkten Wagen liegen, da die Innentemperatur im Wagen extrem hoch ansteigen kann. Fingerabdrücke und Staub auf der bespielten Seite mit einem sauberen, trockenen Reinigungstuch reinigen.

Es dürfen zum Reinigen von CDs keine Plattenpflegemittel wie Plattenspray, Reinigungsflüssigkeiten, Antistatikspray oder Lösungsmittel wie Benzin, Verdünnung oder sonstige im Handel erhältliche Chemikalien verwendet werden. Hartnäckige Flecken können eventuell mit einem feuchten Fensterleder beseitigt werden.

- Wischen Sie vom Mittelpunkt zum Rand der Disc.

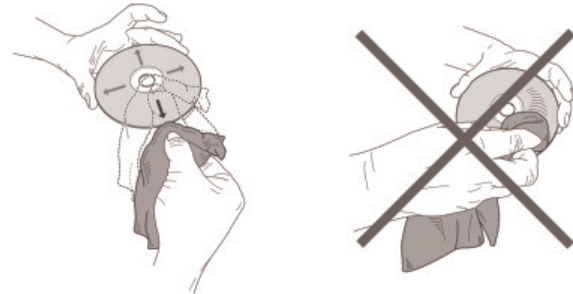

Kreisende Bewegungen beim Reinigen verursachen Kratzer. Diese können zu Fehlern bei der Wiedergabe führen.

Wie Sie Fehler beseitigen

Wenn das Gerät nicht wie vorgesehen funktioniert, überprüfen Sie es anhand der folgenden Tabellen.

Wenn Sie die Störung auch nach den beschriebenen Überprüfungen nicht beheben können, nehmen Sie bitte Kontakt mit dem Hersteller auf.

Probleme mit dem Gerät

Symptom	Mögliche Ursache/Abhilfe
Gerät lässt sich nicht einschalten.	Das Gerät wird nicht mit Strom versorgt. Schließen Sie das Netzkabel richtig an die Netzsteckdose an.
Es ist kein Ton zu hören.	Erhöhen Sie die Lautstärke. Ggf. ist die falsche Quelle gewählt worden.

Symptom	Mögliche Ursache/Abhilfe
Es ist ein Störgeräusch zu hören.	In der Nähe des Gerätes sendet ein anderes Gerät störende Radiowellen aus. Entfernen Sie das Gerät aus der Umgebung des Gerätes.
Es treten andere Bedienungsstörungen, laute Geräusche oder eine gestörte Display-Anzeige auf.	Elektronische Bauteile des Gerätes sind gestört. Ziehen Sie den Netzstecker. Lassen Sie das Gerät ca. 10 Sekunden von der Stromquelle getrennt. Schließen Sie das Gerät erneut an.
Das Display schaltet sich nicht ein.	Gerät ausschalten. Netzstecker ziehen, wieder einstecken, Gerät einschalten.

Probleme mit dem CD-Player

Symptom	Mögliche Ursache/Abhilfe
Die CD wird nicht wiedergegeben oder springt bei der Wiedergabe weiter.	Das Gerät befindet sich nicht im CD-Modus. Falsche CD eingelegt.
	Die CD ist falsch eingelegt. Legen Sie die CD mit der beschrifteten Seite nach oben ein.
	Die CD ist verschmutzt oder defekt. Reinigen Sie die CD, verwenden Sie eine andere CD.
	Im CD-Fach hat sich Feuchtigkeit niedergeschlagen. Entnehmen Sie die CD und lassen Sie das CD-Fach ca. 1 Stunde zum trocknen offen stehen.
Der Ton setzt aus.	Die Spielzeit der CD beträgt mehr als 74 Minuten.
	Die Lautstärke ist zu hoch eingestellt. Drehen Sie die Lautstärke herunter.
	Die CD ist beschädigt oder verschmutzt. Reinigen Sie die CD oder ersetzen Sie sie.
	Das Gerät ist Vibrationen ausgesetzt. Stellen Sie das Gerät an einem vibrationsarmen Ort auf.

Probleme mit dem iPhone/iPod-Dock

Symptom	Mögliche Ursache/Abhilfe
iPhone/iPod kann nicht mit den Gerätetasten bedient werden.	iPhone/iPod ist nicht korrekt angedockt, ggf. neu andocken. Software veraltet. Software über iTunes aktualisieren. iPhone/iPod ist im Status „locked“. Prüfen, ob sich iPhone/iPod außerhalb korrekt bedienen lässt. Ggf. Hersteller-Anleitung lesen.
iPhone/iPod lässt sich nicht andocken.	iPhone/iPod nochmals entfernen und neu einsetzen.
iPhone/iPod wird nicht geladen.	iPhone/iPod ist nicht korrekt angedockt. Adapter prüfen, ggf. neu andocken. iPhone/iPod ist im Status „locked“. Prüfen, ob sich iPhone/iPod außerhalb korrekt bedienen lässt. Ggf. Hersteller-Anleitung lesen.
Es ist kein Ton zu hören.	Erhöhen Sie die Lautstärke. Schalten Sie die Wiedergabe am iPhone/iPod ein. Prüfen Sie das Dock.

Probleme mit dem Radio

Symptom	Mögliche Ursache/Abhilfe
Es wird kein Radiosender empfangen.	Das Gerät befindet sich nicht im Radio-Modus. Mit MODE zu TUNER schalten.
Der Ton ist schwach oder von schlechter Qualität.	Andere Geräte, z.B. Fernseher stören den Empfang. Stellen Sie das Radio weiter entfernt von diesen Geräten auf. Die Antenne ist nicht ausgezogen oder ausgerichtet. Ziehen Sie die Antenne aus. Drehen Sie die Antenne oder das Gerät, um den Empfang zu verbessern.

“Made for iPhone/iPod” means that an electronic accessory has been designed to connect specifically to iPhone/iPod and has been certified by the developer to meet Apple performance standards.

Apple is not responsible for the operation of this device or its compliance with safety and regulatory standards.

iPhone, iPod, iPod classic, iPod nano and iPod touch are trademarks of Apple Computer, Inc., registered in the U.S. and other countries.



Technische Daten

Abmessungen Gerät (Breite x Tiefe x Höhe)	622 x 260 x 265 mm
Gewicht:	ca. 5,1 kg
Spannungsversorgung: AC/DC Netzteil	100-240 V ~, 50-60 Hz, 40 W 12 V DC, 3 A
Batterien	Fernbedienung CR2032 Gerät: 10 x 1,5 V Mono (D)
Ausgangsleistung:	2 x 10 W RMS
Umgebungsbedingungen:	+5 C bis +35 C 5 % bis 90 % relative Luftfeuchte (nicht kondensierend)
Radio: Empfangsfrequenzen: Antenne:	UKW 87,5–108 MHz UKW-Teleskopantenne
AUX IN Anschluss	3,5 mm Klinke



Technische Änderungen und Irrtümer vorbehalten. Die Abmessungen sind ungefähre Werte.

Richtlinien und Nomen: Dieses Produkt entspricht der Niederspannungsrichtlinie (2006/95/EC, 1275/2008/EC), der EMV-Richtlinie (2004/108/EC) und der CE-Kennzeichenrichtlinie.

Wie Sie den Hersteller erreichen

DGC GmbH
Graf-Zeppelin-Str. 7
D-86899 Landsberg
www.dual.de

Entsorgungshinweise

Entsorgung der Verpackung

Ihr neues Gerät wurde auf dem Weg zu Ihnen durch die Verpackung geschützt. Alle eingesetzten Materialien sind umweltverträglich und wieder verwertbar. Bitte helfen Sie mit und entsorgen Sie die Verpackung umweltgerecht. Über aktuelle Entsorgungswege informieren Sie sich bei Ihrem Händler oder über Ihre kommunale Entsorgungseinrichtung.

Erstickungsgefahr!

Verpackung und deren Teile nicht Kindern überlassen.

Erstickungsgefahr durch Folien und andere Verpackungsmaterialien.

Entsorgung des Gerätes

Altgeräte sind kein wertloser Abfall. Durch umweltgerechte Entsorgung können wertvolle Rohstoffe wieder gewonnen werden. Erkundigen Sie sich in Ihrer Stadt- oder Gemeindeverwaltung nach Möglichkeiten einer umwelt- und sachgerechten Entsorgung des Gerätes. Vor der Entsorgung des Gerätes sollten die Batterien entfernt werden.



Dieses Gerät ist entsprechend der Richtlinie 2002/96/EG über Elektro- und Elektronik-Altgeräte (WEEE) gekennzeichnet.

Dieses Produkt darf am Ende seiner Lebensdauer nicht über den normalen Haushaltsabfall entsorgt werden, sondern muss an einem Sammelpunkt für das Recycling von elektrischen und elektronischen Geräten abgegeben werden. Das Symbol auf dem Produkt, der Gebrauchsanleitung oder der Verpackung weist darauf hin. Die Werkstoffe sind gemäß ihrer Kennzeichnung wiederverwertbar. Mit der Wiederverwendung, der stofflichen Verwertung oder anderen Formen der Verwertung von Altgeräten leisten Sie einen wichtigen Beitrag zum Schutze unserer Umwelt.

Lebensgefahr!

Bei ausgedienten Geräten Netzstecker ziehen.
Netzkabel durchtrennen und mit dem Stecker entfernen.



P104i

**Boombox CD pour
iPhone & iPod**

Manuel d'utilisation

Avant-propos

Ce manuel d'utilisation vous aide en vue d'une utilisation

- conforme aux prescriptions et
- sûre

de votre système audio, appelé par la suite installation ou appareil.

Groupe ciblé par ce manuel d'utilisation

Le manuel d'utilisation s'adresse à toute personne, qui

- installe,
- utilise,
- nettoie
- ou élimine l'appareil.

Les noms des sociétés, des institutions ou des marques mentionnés sont des marques de fabrique ou des marques déposées des propriétaires correspondants.

Caractéristiques de présentation de ce manuel d'utilisation

Divers éléments du manuel d'utilisation sont munis de caractéristiques de présentation définies. Ainsi, vous pourrez rapidement vous rendre compte s'il s'agit

de texte normal,

- d'énumérations ou
- d'étapes de manipulation.

Consigne de réinitialisation :

Il peut arriver que, dans de rares cas, le logiciel de l'appareil "se bloque" et que l'appareil ne réagisse plus à une commande.

Dans ce cas, veuillez procéder de la manière suivante :

- Arrêter l'appareil
- Débrancher la fiche secteur de la prise de courant, retirer le cas échéant les piles.
- Attendre quelques instants
- Rebrancher la fiche secteur dans la prise de courant
- Mettez l'appareil en marche.





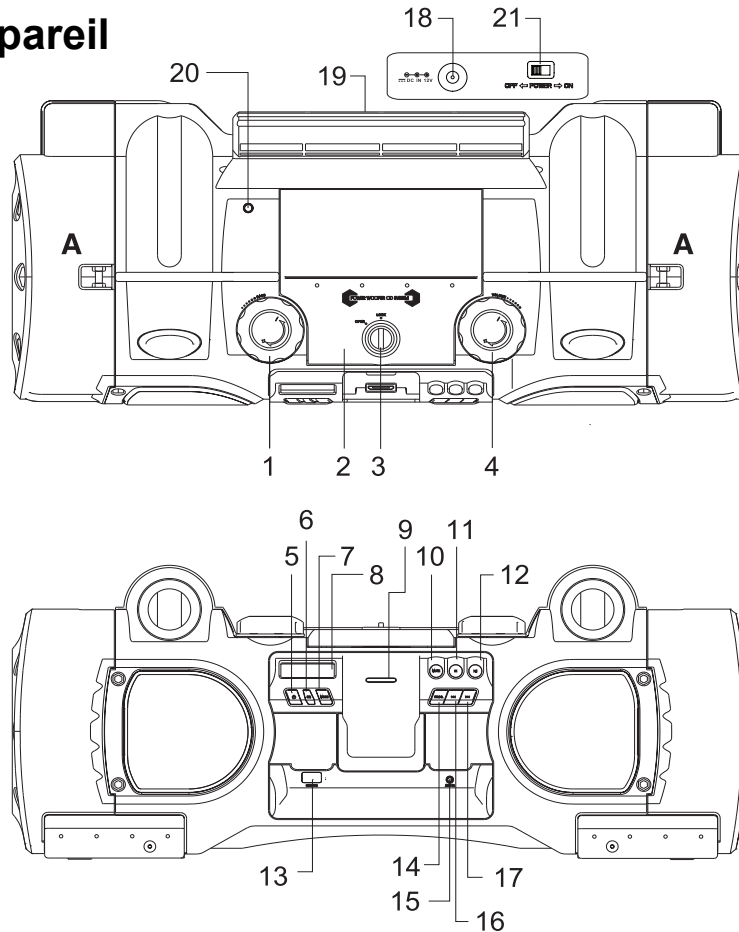

La mémoire système est réinitialisée et l'appareil est à nouveau opérationnel.

Table des matières

Vue d'ensemble de l'appareil	4
Télécommande	6
Remarques concernant le maniement	7
Consignes de sécurité	7
Manipulation des piles	8
Description de l'appareil	11
Volume de livraison	11
Caractéristiques particulières de l'appareil.....	11
Préparation du fonctionnement de l'appareil	12
Branchement du bloc d'alimentation	12
Insertion des piles	12
Amélioration de la réception d'antenne	12
Connexion d'iPhone / iPod	13
Insertion de la pile de la télécommande.....	13
Comment raccorder une source sonore externe.....	14
Fixation de la courroie de transport.....	14
Utilisation des fonctions générales de l'appareil	15
Mise en marche de l'appareil	15
Sélection de la source	15
Comment régler le volume	15
Réglage des effets sonores	15
Arrêt de l'appareil	15
Activation de la mise en sourdine (fonction "Mute").....	15
Utilisation de votre iPod via le menu	16
Réglage manuel de l'heure	16
Comment faire fonctionner le lecteur de CD	17
Remarques générales concernant les CD / CD MP3	17
Disques pouvant être utilisés	18
Comment insérer les disques	18
Prélèvement des disques	18
Comment lire un disque	19
Comment sélectionner des titres	19
Comment utiliser la fonction de répétition.....	20
Comment utiliser le générateur de hasard.....	20
Comment lire le début de chaque titre (INTRO)	20
Comment utiliser la fonction de programmation	21
Comment représenter les informations MP3	21
Utilisation de votre iPhone / votre iPod	22
Mise en marche	22
Extinction	22
Commande iPhone / iPod	22
Utilisation d'autres lecteurs MP3	22
Comment utiliser la radio	23
Réglage d'une station	23
Mémorisation des stations	24
Nettoyage de l'appareil	25
Élimination des dérangements	26
Caractéristiques techniques	28
Consignes d'élimination	29

Vue d'ensemble de l'appareil



1	BASS	Réglage des graves	15	AUX IN	Prise pour source audio externe, fiche jack 3,5 mm
2		Compartment CD	16		CD, iPod : Sélection de titres, recherche rapide FM : Réglage de la fréquence
3	OPEN, LOCK	Ouverture, verrouillage du compartiment CD	17		CD, iPod : Sélection de titres, recherche rapide FM : Réglage de la fréquence
4	VOLUME	Réglage du volume sonore	18	DC 12 V 	Raccordement du bloc d'alimentation, 12 V / 3 A
5		Mise en marche, arrêt (mode VEILLE)	19		Compartment des piles 10 x 1,5 V type Mono (LR20)
6	EQ	Fonction de sonorité de l'égaliseur	20	ANT	Antenne télescopique FM
7	MODE	Sélecteur de modes TUNER, iPod, CD, AUX	21	POWER	ON OFF
8		Afficheur	A		Fixation de courroie
9		Station d'accueil universelle pour iPhone / iPod			
10	MUTE	Mise en sourdine			
11		CD, iPod : Arrêt de la lecture			
12		CD, iPod : Démarrage de la lecture, pause			
13	CAPTEUR	Récepteur de la télécommande IR			
14	PROG	CD : Fonction programmation Mémorisation de stations			

Télécommande

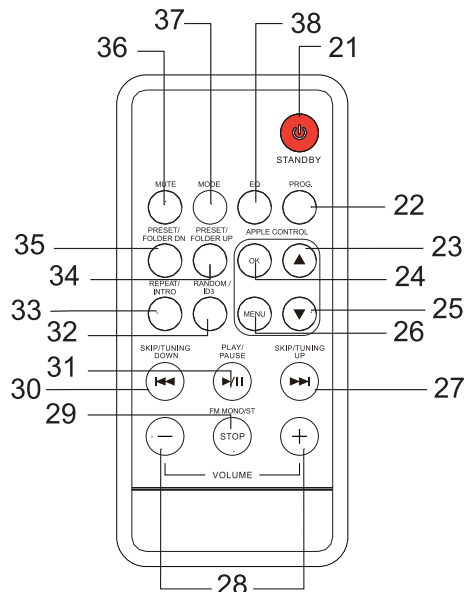

21		Mise en marche, arrêt (mode VEILLE)
22	PROG	CD : Fonction programmation Mémorisation de stations
23		Défilement vers le haut, menu iPhone / iPod
24	OK	Activation du menu options iPhone / iPod

25		Défilement vers le bas, menu iPhone / iPod
26	MENU	Ouverture du menu iPhone / iPod
27		iPod / iPhone, CD : Sélection de titres, recherche rapide
30		FM : Réglage de la fréquence
28	-VOLUME+	Touches de volume
29	Arrêt FM MONO/ST	CD, iPod : Arrêt de la lecture FM : Commutation mono / stéréo
31		iPod / iPhone, CD : Démarrage de la lecture, pause
32	RANDOM ID3	Lecture aléatoire, Activation / désactivation tags ID3
33	REPEAT/ INTRO	Fonction de répétition, fonction de lecture du début des titres
34	PRESET /	CD : Sélection d'albums
35	FOLDER UP / DOWN	FM : Sélection d'une station radio PRESET
36	MUTE	Mise en sourdine
37	MODE	Sélecteur de modes TUNER, iPod, CD, AUX
38	EQ	Fonction de sonorité de l'égaliseur

Remarques concernant le maniement

Veillez lire consciencieusement toutes les consignes de sécurité et conservez-les au cas où vous vous poseriez des questions ultérieurement. Respectez toujours tous les avertissements et toutes les consignes de ce manuel d'utilisation, ainsi que ceux figurant au dos de l'appareil.



Consignes de sécurité

Prudence lors de l'utilisation de l'adaptateur secteur !

- L'appareil doit uniquement être raccordé à une tension secteur de 100 - 240 V~, 50/60 Hz. N'essayez jamais d'utiliser l'appareil avec une autre tension.
- Utilisez uniquement le bloc d'alimentation fourni.
- La fiche secteur doit seulement être raccordée après la fin de l'installation conforme aux prescriptions.
- Si le câble d'alimentation est défectueux ou si l'appareil présente d'autres dommages, l'appareil ne doit pas être mis en marche.
- Lors du débranchement du bloc d'alimentation de la prise de courant, tirez sur la fiche – et non sur le câble.
- Afin d'éviter un risque d'incendie et le risque d'un choc électrique, n'exposez pas l'appareil à la pluie ni à toute autre sorte d'humidité.
- Ne mettez pas l'appareil en service à proximité de baignoires, de piscines ou jets d'eau.
- Ne posez pas de récipient contenant des liquides, par ex. un vase à fleurs, sur l'appareil. Ils pourraient se renverser et le liquide qui s'écoule risquerait d'entraîner des dommages considérables, voire un choc électrique.
- Si des corps étrangers ou du liquide devaient parvenir à l'intérieur de l'appareil, débranchez immédiatement la fiche secteur de la prise de courant. Faites vérifier l'appareil par un spécialiste qualifié avant de le remettre en service. Danger de choc électrique en cas d'ouverture du boîtier.
- N'ouvrez pas le boîtier. Danger de choc électrique en cas d'ouverture du boîtier.
- N'essayez jamais de réparer vous-même un appareil défectueux. Adressez-vous toujours à nos points de service après-vente.
- N'ouvrez en aucun cas l'appareil – seul un spécialiste doit l'ouvrir.
- Des corps étrangers, par ex. aiguilles, pièces de monnaie, etc., ne doivent pas tomber à l'intérieur de l'appareil.
- Ne posez pas de bougies allumées ou autres sources potentielles d'incendie sur l'appareil.
- Ne laissez jamais des enfants utiliser cet appareil sans surveillance.
- Faites effectuer les travaux de maintenance uniquement par des spécialistes qualifiés. Sinon, vous ou d'autres personnes pourriez être exposés à un danger.
- Veillez également à ne pas toucher les contacts situés au dos de l'appareil avec des objets métalliques ou

avec les doigts. Ceci peut occasionner des courts-circuits.

- L'appareil reste branché au secteur, même lorsqu'il est en mode veille. Débranchez la fiche du bloc d'alimentation de la prise de courant si vous n'utilisez pas l'appareil pendant une période prolongée. Tirez uniquement au niveau de la fiche secteur, pas le câble. Retirez le cas échéant les piles du compartiment à piles de l'appareil.
- N'écoutez pas la musique avec un volume sonore trop important, car cela pourrait entraîner des troubles auditifs durables.
- N'essayez pas de forcer en connectant votre iPod / votre iPhone.
- Cet appareil n'est pas destiné pour une utilisation par des personnes (y compris des enfants) avec des facultés physiques, sensorielles ou intellectuelles limitées ou manquant d'expérience et/ou de connaissances, sauf si elles sont sous la surveillance d'une personne compétente pour leur sécurité ou s'ils ont reçu l'autorisation de cette personne pour utiliser l'appareil.
- Les enfants doivent être sous surveillance, afin de s'assurer qu'ils ne jouent pas avec l'appareil.
- Il est interdit de procéder à des transformations sur l'appareil.
- Les appareils endommagés ou les accessoires endommagés ne doivent plus être utilisés.

Télécommande :

- Si l'appareil n'est pas exploité pendant une période prolongée, retirez toutes les piles, car celles-ci risquent de couler et d'endommager l'appareil.

Manipulation des piles

- Veillez à ce que les piles restent hors de portée des enfants. Les enfants peuvent porter les piles à la bouche et les avaler, ce qui peut conduire à de graves problèmes de santé. En pareil cas, consultez immédiatement un médecin !
- Les piles normales ne doivent pas être rechargées, chauffées ou lancées au feu (**risque d'explosion !**).
- Remplacez à temps des piles devenues faibles.
- Remplacez toujours toutes les piles en même temps et utilisez des piles de même type.

Attention !

- Les piles usagées ou endommagées peuvent provoquer des irritations cutanées. Veillez à porter des gants de protection appropriés. Nettoyez le compartiment à piles avec un chiffon sec.

Remarque importante concernant l'élimination :

Les piles peuvent contenir des produits toxiques qui sont nuisibles pour la santé et l'environnement.

- Les piles sont soumises à la directive européenne 2006/66/CE. Elles ne doivent pas être éliminées avec les ordures ménagères normales.
- Veuillez vous informer sur les prescriptions locales en matière de gestion des déchets séparée des piles, étant donné que l'élimination correcte permet de protéger l'environnement et l'homme contre des conséquences négatives potentielles.

Ce pictogramme se trouve sur les piles à substances nocives :



Installation de l'appareil

- Installez l'appareil sur un support solide, sûr et horizontal. Veillez à une bonne ventilation.
- Ne posez pas l'appareil sur des surfaces molles telles que moquettes, tapis, couvertures, ou à proximité de rideaux ou de tentures murales. Les ouvertures d'aération pourraient être obstruées. La circulation de l'air nécessaire risquerait d'être interrompue. et l'appareil pourrait prendre feu.
- Les fentes d'aération doivent toujours rester libres. Elles ne doivent pas être recouvertes par des rideaux, des napperons ou des journaux.
- N'installez pas l'appareil à proximité de sources de chaleur telles que des radiateurs. Evitez l'ensoleillement direct et les emplacements exposés à une quantité exceptionnelle de poussières.
- Veuillez tenir compte du fait que les pieds de l'appareil peuvent laisser, le cas échéant, des marques de couleur sur certaines surfaces de meubles. Mettez une protection entre le meuble et l'appareil.
- L'appareil ne doit pas être installé dans des locaux avec un taux d'humidité de l'air élevé, p. ex. cuisine ou sauna, étant donné que des dépôts d'eau de condensation risqueraient d'endommager l'appareil. L'appareil est prévu pour un fonctionnement dans un environnement sec et au sein d'un climat tempéré, et ne doit pas être exposé aux gouttes d'eau ni aux projections d'eau.
- Vous ne devez utiliser l'appareil qu'en position horizontale.
- Gardez l'appareil à distance d'appareils générant de forts champs magnétiques.
- En cas d'utilisation à proximité immédiate de lampes à économie d'énergie, le fonctionnement de l'appareil risque éventuellement d'être perturbé.
- Ne posez pas d'objets lourds sur l'appareil.

- Lorsque vous déplacez l'appareil d'un environnement froid vers un environnement chaud, de l'humidité peut se former à l'intérieur de l'appareil. Dans ce cas, attendez environ une heure avant de le mettre en service.
- Veillez toujours à une bonne accessibilité au câble d'alimentation ou au connecteur, de manière à pouvoir débrancher rapidement l'appareil de l'alimentation électrique ! Posez le câble d'alimentation de manière à éviter tous risques de trébuchement.
- La prise doit être située le plus près possible de l'appareil.
- Pour le raccordement au secteur, enfoncez complètement la fiche secteur dans la prise.
- Utilisez un raccordement secteur approprié et évitez d'utiliser des multiprises !
- Ne touchez pas le bloc d'alimentation ou la prise avec les mains mouillées : risque d'électrocution !
- En cas de dérangements ou de formation de fumée et d'odeurs provenant de l'appareil, retirez immédiatement la fiche secteur de la prise de courant !
- Débranchez la fiche secteur de la prise de courant si un orage menace.
- Débranchez la fiche secteur de la prise de courant si l'appareil n'est pas utilisé pendant une période prolongée, par ex. avant d'entreprendre un voyage.

- Un volume trop élevé, surtout lors de l'utilisation d'un casque, peut conduire à des dommages auditifs.
- L'appareil utilise un rayon laser invisible qui pourrait blesser vos yeux en cas de manipulation non-conforme. Ne portez jamais votre regard à l'intérieur du tiroir ouvert de l'appareil.



Cet appareil a été classé en tant qu'appareil laser de classe 1 (CLASS 1 LASER). L'autocollant correspondant (CLASS 1 LASER PRODUCT) se trouve au dos de l'appareil.



Télécommande :

- Si l'appareil n'est pas exploité pendant une période prolongée, retirez toutes les piles, car celles-ci risquent de couler et d'endommager l'appareil.

Utilisation conforme aux prescriptions

Cet appareil est uniquement destiné pour écouter de la musique, ou pour la restitution d'appareils connectés à la station d'accueil, dans des locaux fermés. Toute autre utilisation ou une utilisation dépassant le cadre décrit ci-dessus est considérée comme étant non conforme. L'appareil est conçu pour un usage privé et ne convient pas pour un usage industriel.

Description de l'appareil

Volume de livraison

Veuillez vérifier que tous les accessoires mentionnés ci-dessous sont présents :

- le système son avec station d'accueil iPod,
- la courroie de transport,
- le bloc d'alimentation,
- une télécommande (pile contenue dans le volume de livraison),
- le présent manuel d'utilisation.

Caractéristiques particulières de l'appareil

L'appareil comprend une radio avec un lecteur de CD MP3 et une station d'accueil pour une lecture à partir de votre iPhone / iPod.

L'appareil constitue la plate-forme idéale pour l'insertion de votre iPhone / iPod et l'écoute musicale via les haut-parleurs de la station d'accueil.

Si vous avez connecté votre iPhone / iPod, la lecture s'effectue par l'intermédiaire des haut-parleurs de la station d'accueil.

Les iPhone / iPod connectés peuvent être commandés à l'aide des touches de l'appareil et également de façon confortable au moyen de la télécommande.

- Les iPhone / iPod connectés sont chargés par l'appareil.

Cet appareil vous permet par ailleurs de :

- lire des CD, CD-R/RW et CD MP3. Les CD gravés doivent être finalisés. Consultez à ce sujet les instructions du manuel de votre graveur de CD.
- Le lecteur de CD peut répéter automatiquement différents morceaux ou le CD complet.
- Le lecteur de CD peut lire dans un ordre programmable jusqu'à 20 titres d'un CD ou 99 titres d'un CD MP3.
- L'appareil peut lire des titres avec la fonction REPEAT et la fonction aléatoire.
- L'appareil dispose d'une fonction de lecture du début des titres INTRO.
- La radio reçoit les plages de fréquences FM 87,5–108 MHz.
- Vous pouvez raccorder un appareil audio externe.
- Vous pouvez exploiter l'appareil indépendamment du réseau, avec des piles.

Préparation du fonctionnement de l'appareil

Branchement du bloc d'alimentation

Raccordez l'appareil au secteur (100 - 240 V ~ / 50-60 Hz).

- ➔ Pour l'alimentation électrique, branchez tout d'abord le câble du bloc d'alimentation sur la prise femelle (18) (DC 12V) de l'appareil, puis branchez la fiche secteur sur la prise de courant.

Remarque :

Utilisez uniquement le bloc d'alimentation fourni !

- ➔ Assurez-vous que la tension de service du bloc d'alimentation corresponde à la tension secteur locale, avant de le brancher sur la prise de courant.

Remarque :

En cas de non-utilisation, débranchez la fiche secteur de la prise de courant. Tirez sur la fiche secteur et non pas sur le câble. Débranchez la fiche secteur de la prise de courant si un orage menace. Débranchez la fiche secteur si l'appareil n'est pas utilisé pendant une période prolongée, par ex. avant d'entreprendre un voyage.

La chaleur résultant du fonctionnement doit être évacuée par une circulation d'air suffisante. Pour cette raison,

l'appareil ne doit pas être recouvert ou logé dans une armoire fermée. Veillez à disposer d'un espace libre d'au moins 10 cm autour de l'appareil.

Insertion des piles

- ➔ Tournez l'appareil de manière à pouvoir ouvrir le compartiment à piles (19).

10 piles alcalines **Mono**, 1,5 V, de type D (LR20) (non comprises dans le volume de livraison) sont nécessaires pour le fonctionnement indépendamment du réseau. Veillez à respecter la polarité ! Voir le graphique dans le compartiment des piles.

- ➔ Fermez correctement le couvercle du compartiment à piles, de manière à ce que les languettes de fixation s'enclenchent dans le boîtier.

Remarque :

Il convient de veiller à utiliser uniquement des piles ou des accumulateurs de même type. N'utilisez jamais ensemble des piles ou accumulateurs neufs et usagés. Utilisez des piles protégées contre l'écoulement !

Amélioration de la réception d'antenne

Le nombre et la qualité des stations que vous pouvez recevoir dépend des conditions de réception sur le lieu

d'installation. L'antenne FM (20) permet de cibler la réception. Elle doit être orientée dans toute sa longueur en fonction de la meilleure réception possible.

Connexion d'iPhone / iPod

- Retirez votre iPod / iPhone de sa gaine de protection ou de sa pochette et insérez-le avec précaution dans la station d'accueil iPod / iPhone (9).
- Retirez l'iPod / iPhone en le soulevant avec précaution vers le haut.

Charge des accumulateurs de l'iPod

Dès que vous avez inséré votre iPod, l'accumulateur est chargé si la connexion au secteur est établie.

Remarque :

En cas d'utilisation d'un iPod ou d'autres lecteurs MP3 qui ne sont pas raccordés via la station d'accueil, il n'en résulte pas de charge automatique des accumulateurs.

Insertion de la pile de la télécommande

- Une pile (CR2032) est déjà insérée pour le fonctionnement de la télécommande. Pour le fonctionnement, vous devez retirer la bande isolante se trouvant dans le compartiment à pile.



- Retirez le film en plastique, comme illustré :
Si la télécommande ne devait plus réagir aux entrées, remplacez la pile ronde. Pour ce faire, procédez comme suit :

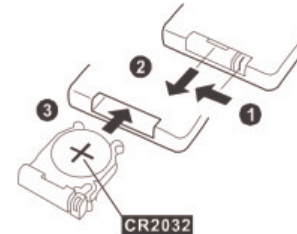

- Retirez le porte-pile situé sur la face inférieure de la télécommande ; pour ce faire, retournez la télécommande.
- Pressez le levier **1** vers l'intérieur, dans le sens de la flèche.
- Tirez ensuite le porte-pile en direction **2**. Retirez le porte-pile.
- Insérez une pile de type CR2032, 3 V. Veillez à

respecter la polarité ! Le pôle positif doit être dirigé vers le haut **3**.

➔ Refermez soigneusement le compartiment à pile, de telle sorte que le levier du porte-pile s'enclenche.

Remarque :

Les piles devraient être retirées de la télécommande si celle-ci n'est pas utilisée pendant une période prolongée. Dans le cas contraire, l'écoulement des piles peut endommager la télécommande.

- Les piles doivent être remplacées par des piles neuves si la portée de la télécommande diminue.
- Il convient de veiller à utiliser uniquement des piles ou des accumulateurs de même type. N'utilisez jamais ensemble des piles ou accumulateurs neufs et usagés.
- Utilisez des piles protégées contre l'écoulement !

Utilisation de la télécommande

La télécommande infrarouge permet d'activer confortablement les fonctions principales de l'appareil à partir de son fauteuil. Veuillez observer les points suivants lors de l'utilisation de la télécommande :

- Dirigez la télécommande en direction du récepteur de la télécommande se trouvant sur la face avant de l'appareil. Il s'agit du CAPTEUR (13).

- Veillez à ce qu'il n'y ait aucun obstacle entre l'émetteur et le récepteur.
- Les piles doivent être remplacées par des piles neuves si la portée de la télécommande diminue.

La portée maximale est d'environ 4 mètres, face à l'appareil.

Comment raccorder une source sonore externe

Vous pouvez restituer le son d'un appareil externe (p. ex. téléviseur, lecteur de DVD, lecteur MP3) via les haut-parleurs de l'appareil.

- ➔ Branchez le câble audio stéréo de la sortie audio de votre appareil sur la prise AUX-IN (15).
- ➔ Sélectionnez le mode AUX à l'aide du sélecteur MODE (7, 37).
- ➔ Démarrez la lecture sur l'appareil externe.
- ➔ Réglez le volume sonore sur les deux appareils.

Fixation de la courroie de transport

- ➔ Fixez la courroie de transport avec les mousquetons au niveau des points d'attache **A** sur l'appareil.

Utilisation des fonctions générales de l'appareil

Vous pouvez effectuer les réglages aussi bien à l'aide des touches se trouvant sur l'appareil qu'à l'aide de la télécommande. Une même inscription sur la télécommande et sur l'appareil signifie une fonction identique. La description s'effectue en règle générale au moyen des touches de la télécommande.

Mise en marche de l'appareil

- Mettez POWER (21) sur ON.
- Le commutateur  (5, 21) vous permet de mettre l'appareil en marche ; l'afficheur s'allume.

Sélection de la source

- La touche MODE (7) sur l'appareil ou (37) de la télécommande permet de commuter entre les modes TUNER, iPod, CD et AUX.

Comment régler le volume

- Tournez le bouton de réglage VOLUME (4) pour régler le volume sonore souhaité.
- Pressez la touche -VOL+ (28) de la télécommande pour régler le volume sonore plus fort / moins fort.

Réglage des effets sonores

- Pressez la touche EQ (38) de la télécommande, ou la touche (6) sur l'appareil. Vous pourrez ainsi adapter le son restitué du genre musical écouté. Les réglages suivants sont possibles : FLAT, CLASSIC, ROCK, POP, JAZZ. Le réglage FLAT signifie qu'aucun effet sonore n'est sélectionné.
- Pressez la touche EQ (38) de façon répétée pour défiler entre les différents effets sonores. Le réglage actif apparaît sur l'afficheur.
- Le régulateur BASS (1) vous permet de régler l'amplification des basses.

Arrêt de l'appareil

- pressez la touche  (5, 21) pour commuter l'appareil en mode veille. L'heure est affichée en mode veille.
- En position OFF de commutateur POWER (21), l'appareil est éteint, l'afficheur s'éteint.

Activation de la mise en sourdine (fonction "Mute")

Vous pouvez désactiver entièrement le volume sonore en pressant la touche MUTE (36). Pressez à nouveau la touche MUTE (36) pour réactiver le son.

Utilisation de votre iPod via le menu

Les touches suivantes de la télécommande vous permettent de piloter et de commander votre iPod connecté :

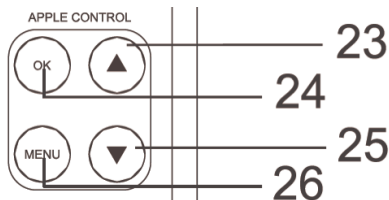

- MENU (26) : Ouverture du menu, retour au menu précédent
- ▲/▼ (23, 25) : Navigation au sein du menu
- OK (24) : confirmation de la sélection, ouverture

La commande s'effectue comme par le biais des touches de commande de l'iPod. Reportez-vous le cas échéant à la notice d'utilisation de votre iPod.

- ➔ Le réglage du volume sonore s'effectue toutefois via les touches VOLUME (4) de l'appareil ou -VOL+ (28) de la télécommande.

Réglage manuel de l'heure

- ➔ Pressez en mode VEILLE (appareil éteint, branché au secteur) la touche PROG. (22) pendant env. 3 secondes. **12hour** ou **24hour** clignote sur l'afficheur.
- ➔ Pressez **I◀◀ ▶▶I** (27, 30) pour modifier l'affichage de l'heure au format 12 h ou 24 h, et validez au moyen de la touche PROG. (22).
- ➔ Réglez tout d'abord les heures au moyen de **I◀◀ ▶▶I** (27, 30), puis les minutes, et validez respectivement à l'aide de la touche PROG. (22).

De ce fait, l'heure est réglée et commence à compter.

- L'heure est affichée en mode veille.

Remarque :

- Si aucune touche n'est pressée en mode réglage pendant plus de 10 secondes, celui-ci est quitté automatiquement sans mémorisation.
- Après une panne de courant, vous devez à nouveau régler l'heure et l'alarme.

Comment faire fonctionner le lecteur de CD

Remarques générales concernant les CD / CD MP3

L'appareil est conçu pour des CD musicaux contenant des données audio (CD-DA ou MP3 pour CD-R et CD-RW). Les formats MP3 doivent avoir été créés selon ISO 9660 niveau 1 ou niveau 2. Les CD multisession ne sont pas lisibles avec l'appareil.

Les termes "Album" et "Titre" sont utilisés en mode MP3. "Album" correspond au répertoire sur le PC et "Titre" au fichier sur le PC ou à un titre CD-DA.

L'appareil trie les albums et les plages d'un album dans l'ordre alphabétique des noms. Si vous préférez adopter un ordre différent, modifiez le nom de la plage ou de l'album et mettez un numéro devant le nom.

Lors de la gravure de données audio sur des CD-R et CD-RW, il peut se produire des problèmes risquant d'affecter la reproduction correcte. Ces problèmes sont dus à des défauts de paramétrage du logiciel et du matériel ou bien aux CD vierges utilisés. Si ce type de problème se produit, contactez le service après-vente de votre graveur de CD et du logiciel de gravure, ou bien

recherchez des informations à ce sujet, par exemple sur Internet.

Remarque :

Si vous confectionnez des CD audio, respectez les dispositions légales et ne violez pas de droits d'auteur.

Maintenez toujours fermé le compartiment à CD pour éviter l'accumulation de poussière sur l'optique laser.

L'appareil peut lire des CD avec des fichiers MP3 et des CD audio normaux (CD-DA). D'autres extensions de fichiers telles que p. ex. *.doc, *.txt, *.pdf, etc., ne sont pas supportées. Les fichiers musicaux ou les listes de lecture avec les extensions *.AAC, *.DLF, *.M3U et *.PLS ne peuvent pas être lus.

Remarque : Compte tenu de la multiplicité des logiciels de codage, il est impossible de garantir la lecture correcte de tous les fichiers MP3.

Lorsqu'une plage (fichier) est mal lue, l'appareil continue la lecture à la plage (fichier) suivante.

Si vous gravez des CD, faites-le de préférence à basse vitesse et créez le CD en mode monosession puis finalisez-le.

Disques pouvant être utilisés

Le lecteur de CD est compatible avec les médias CD, CD-R/RW et CD MP3.

Ne lisez pas d'autres supports tels que des DVD, etc.



Disques de 12 cm
durée de lecture 74 minutes max.

- ➔ Lorsque vous transportez l'appareil, retirez le disque du lecteur. Vous évitez des dommages sur le lecteur de CD et le disque.

Remarque :

Dans le cas de CD MP3, la qualité d'écoute dépend de la configuration du débit binaire et du logiciel de gravure utilisé.

Comment insérer les disques

- ➔ Pour activer le mode de lecture CD, pressez le cas échéant le sélecteur MODE (7, 37) de façon répétée, jusqu'à l'apparition de **CD** sur l'afficheur.
- ➔ "NO DISC" apparaît sur l'afficheur si aucun CD n'est inséré.
- ➔ Déverrouillez le compartiment CD (2) en pressant OPEN (3). Il s'ouvre vers le haut.

Remarque :

Ouvrir uniquement le compartiment CD à l'arrêt du CD.

Remarque :

Assurez-vous qu'aucun objet étranger ne puisse parvenir à l'intérieur de l'appareil. Ne touchez en aucun cas la lentille du lecteur laser.

- ➔ Insérez le CD avec la face imprimée vers le haut et pressez-le sur le support. Assurez-vous que le CD n'est pas positionné de travers.
- ➔ Fermez le compartiment CD (2) et verrouillez-le au moyen de LOCK (3).
- ➔ Le CD est chargé ; l'affichage "READING" apparaît sur l'afficheur pendant le chargement.
- ➔ La lecture du premier titre du premier album est démarrée automatiquement.

Remarque :

"NO DISC" apparaît sur l'afficheur (8) si aucun CD n'est inséré.

Avant de manipuler l'appareil, attendez que le contenu complet du CD ait été lu, afin de garantir que toutes les informations nécessaires du CD ont été lues. Avec les CD MP3, ce processus peut durer un certain temps.

Prélèvement des disques

- ➔ Pour prélever le CD, arrêtez tout d'abord la lecture à l'aide de la touche ■ (11, 29). Ouvrez ensuite le compartiment CD.
- ➔ Prélevez le CD en le tenant par les bords.

Comment lire un disque

Si le CD est mal inséré ou si le CD est défectueux, alors "NO DISC" apparaît sur l'afficheur (8).

→ La lecture démarre automatiquement.

Le numéro du titre actuel ainsi que la durée de lecture apparaissent sur l'afficheur (8).

→ Si vous souhaitez faire une pause de lecture, pressez la touche ►|| (12, 31).

L'appareil interrompt la lecture. L'affichage de temps clignote sur l'afficheur (8).

→ Pour poursuivre la lecture, pressez une nouvelle fois la touche ►|| (12, 31).

→ Si vous souhaitez terminer la lecture, pressez la touche ■ (11, 29).

Remarque :

Pressez toujours la touche ■ STOP (11, 29) avant de retirer le CD.

Comment sélectionner des titres

→ Si vous souhaitez sauter au titre suivant, pressez une seule fois la touche ►►I (17, 27).

→ Si vous souhaitez sauter au début du titre, pressez une seule fois la touche I◄◄ (16, 30).

→ Si vous souhaitez sauter au titre précédent, pressez deux fois la touche I◄◄ (16, 30).

L'afficheur (8) indique respectivement le numéro du titre sélectionné.

→ Appuyez plusieurs fois jusqu'à ce que le numéro du titre recherché s'affiche.

Sélection d'un album MP3

→ Pour sélectionner des albums MP3, pressez la touche FOLDER UP/DOWN (34, 35). Le répertoire (album) suivant ou précédent est sélectionné. Le premier titre de l'album est lu.

Recherche rapide en avant ou en arrière

Vous pouvez effectuer une recherche rapide vers l'avant ou vers l'arrière dans le morceau en cours pour chercher un passage spécifique. A cette occasion, la restitution musicale s'effectue via les haut-parleurs.

→ Pour l'avance rapide, pressez la touche ►►I (17, 27) et maintenez la touche pressée jusqu'à ce que vous ayez trouvé l'endroit souhaité.

→ Pour effectuer un retour rapide, pressez la touche I◄◄ (16, 30) et maintenez la touche enfoncée jusqu'à ce que vous ayez trouvé l'endroit souhaité.

→ Relâchez la touche. La lecture redémarre à cet endroit.

Comment utiliser la fonction de répétition

Répétition de titres, d'un CD, d'un album

➔ Sélectionnez le titre sur l'appareil.

Le numéro du titre sélectionné apparaît sur l'afficheur (8).

➔ Pressez la touche REPEAT (33). Une pression répétée permet de défiler entre les fonctions suivantes :

- REPEAT,
- **REPEAT ALBUM** (uniquement pour les CD MP3 avec structure d'albums),
- REPEAT ALL, puis
- **INTRO** (voir à droite).

En fonction du réglage, le titre actuel, tous les titres ou l'album sont restitués.

Terminer la fonction de répétition

➔ Pressez la touche REPEAT (33) de façon répétée, jusqu'à ce que plus aucun affichage REPEAT ne soit affiché.

Comment utiliser le générateur de hasard

Le générateur de hasard permet de lire les morceaux d'un CD dans un ordre aléatoire.

- ➔ Pressez en mode PLAY la touche RANDOM (32). "RANDOM" apparaît sur l'afficheur (8).
- ➔ Les titres sont lus dans un ordre aléatoire, puis la lecture s'arrête.
- ➔ Pour arrêter la lecture aléatoire des titres, pressez la touche RANDOM (32) de façon répétée, jusqu'à la disparition de l'affichage "RANDOM" sur l'afficheur (8).

Remarque :

Vous ne pouvez pas activer la lecture aléatoire si vous avez programmé l'appareil.

Comment lire le début de chaque titre (INTRO)

➔ Pressez la touche REPEAT/INTRO (33) de façon répétée, jusqu'à l'apparition de "INTRO" sur l'afficheur.

Si vous pressez la touche INTRO pendant la lecture, la fonction commencera avec le titre en cours de lecture. La fonction INTRO lit chaque titre pendant 10 secondes. La fonction est arrêtée automatiquement après la lecture du dernier titre.

➔ Pour arrêter la fonction, pressez la touche REPEAT/INTRO (33) de façon répétée jusqu'à la disparition de l'affichage "INTRO".

Comment utiliser la fonction de programmation

La fonction de programmation vous permet de lire dans un ordre défini par vous même jusqu'à 20 titres d'un CD musical ou 99 titres d'un CD MP3.

Remarque :

Vous pouvez uniquement effectuer la programmation si un disque se trouve dans le compartiment CD (2) fermé et si l'appareil se trouve en mode "arrêt".

- Insérez un disque dans le compartiment CD (2).
- Pressez la touche ■ (11, 29).
- Pressez la touche PROG (22).

"MEMORY" apparaît sur l'afficheur (8). Le numéro de l'emplacement de programme **PR: 01** apparaît à présent.

- Sélectionnez au moyen des touches I◀◀ (16, 30), ▶▶I (17, 27) le premier titre à programmer.
- Mémorisez le numéro de titre souhaité au moyen de la touche PROG (22). Le titre est à présent programmé sur l'emplacement de programme 01.
- Le numéro de l'emplacement de programme suivant **PR: 02** apparaît sur l'afficheur (8). Procédez de la même manière pour programmer tous les titres dans l'ordre que vous souhaitez.
- Pressez la touche ▶II (12, 31) pour commencer la

lecture de la sélection. "MEMORY" apparaît sur l'afficheur (8).

- Si vous souhaitez interrompre la lecture de la sélection programmée, pressez une seule fois la touche ▶II (12, 31).
- Pour poursuivre la lecture, pressez une seule fois la touche ▶II (12, 31).
- Pour arrêter la lecture programmée, pressez deux fois la touche ■ (11, 29).

Remarque :

La mémoire de programmation est effacée si vous ouvrez le compartiment CD ou si vous changez de source. Elle est également effacée en éteignant l'appareil.

Comment représenter les informations MP3

- Pressez ID3 (32). Les informations tags ID3 sont affichées sur l'afficheur (nom de fichier, titre, interprète). Les voyelles infléchies ne peuvent pas être représentées.
- Pour désactiver les informations MP3, pressez la touche BAND/ID3 (32).

Utilisation de votre iPhone / votre iPod

Mise en marche

- Allumez l'appareil à l'aide de la touche  (5, 21).
- Connectez votre iPhone / votre iPod. L'appareil démarre la lecture musicale.
- Pressez le cas échéant la touche MODE (7, 37) de façon répétée pour sélectionner la source IPOD.





Remarque :

Si aucun iPod n'est connecté, "NO IPOD" apparaît sur l'afficheur.

La lecture démarre ensuite automatiquement avec le premier titre du premier album.

- Pressez la touche  (12, 31) pour interrompre la lecture.

Sélection de titres / recherche rapide

- Pressez brièvement les touches  (16, 30),  (17, 27) pour sauter au titre suivant / précédent.
- Pressez les touches  (16, 30),  (17, 27) et maintenez-les enfoncées pour démarrer une recherche rapide.

Fonctions de répétition

voir p. 20.

Extinction

- Pressez la touche  (5, 21). L'appareil arrête la lecture et commute l'iPod en mode VEILLE. Pendant que l'iPod est inséré, les accumulateurs sont chargés si la connexion au secteur est établie.

Commande iPhone / iPod

voir p. 16.

Utilisation d'autres lecteurs MP3

Vous pouvez restituer toute autre source musicale par l'intermédiaire de la prise AUX IN (15), y compris un iPod que vous n'insérez pas dans la station d'accueil.

Comment utiliser la radio

Remarque :

L'appareil reçoit la plage de fréquences FM (FM) 87,5 – 108 MHz.

- Sélectionnez la source TUNER à l'aide de MODE (7, 37).
- Si vous réglez le mode FM, vous pouvez orienter l'antenne (20) et la sortir entièrement, afin d'améliorer la réception.

Remarque :

En règle générale, les émetteurs FM sont reçus en stéréo. L'affichage "ST" apparaît. Si la réception FM en mode stéréo est de mauvaise qualité, vous pouvez commuter en mode "mono" à l'aide de la touche **FM MONO/ST** (29). De ce fait, la réception sera à faible bruit.

Réglage d'une station

Sélection manuelle des stations

- Pressez brièvement les touches **I◀◀** (16, 30), **▶▶I** (17, 27) pour modifier pas à pas la fréquence de réception vers le haut ou vers le bas. Dans la plage FM, par pas de 0,05 MHz (= réglage fin). De ce fait, vous pourrez également régler des émetteurs faibles dont vous connaissez la fréquence.

L'affichage de la fréquence sur l'afficheur indique la fréquence réglée.

Recherche automatique des stations

- Une pression prolongée sur les touches **I◀◀** (16, 30), **▶▶I** (17, 27) (env. 2 secondes) permet de démarrer la recherche automatique. La recherche automatique peut uniquement trouver des stations dont le signal de réception est fort. Les émetteurs faibles ne peuvent être réglés que manuellement.
- Une nouvelle pression sur les touches **I◀◀** (16, 30), **▶▶I** (17, 27) (env. 2 secondes), permet de poursuivre la recherche automatique. Pendant la recherche, le mode radio est coupé.

Mémorisation des stations

La mémoire de programmes peut mémoriser jusqu'à 20 stations dans la plage FM.

Remarque :

Les stations ne restent pas mémorisées en cas de coupure de courant. Les stations mémorisées sont également effacées si vous retirez le bloc d'alimentation.

- Réglez en mode TUNER (radio) la station souhaitée.
- Pressez la touche PROG. (22) ; **P01** apparaît sur l'afficheur.
- Sélectionnez un emplacement de programme à l'aide de la touche PRESET UP/DOWN (34, 35), en pressant le cas échéant plusieurs fois la touche.
- Mémorisez la station réglée sur l'emplacement de programme à l'aide de la touche PROG. (22).

Remarque :

Si aucune touche n'est actionnée pendant 5 secondes, le mode programmation est quitté automatiquement.

- Mémorisation d'autres stations : Répétez le processus.

Sélection des stations programmées

- Le cas échéant, pressez la touche PRESET UP/DOWN (34, 35) de façon répétée.

L'emplacement de programme sélectionné ainsi que la fréquence apparaissent sur l'afficheur.

Effacement d'un emplacement de programme mémorisé

- Vous pouvez effacer la mémorisation d'un emplacement de programme en mémorisant une nouvelle station sur l'emplacement de programme.

Nettoyage de l'appareil



Risque d'électrocution !

Afin d'éviter le risque d'un choc électrique, ne lavez pas l'appareil avec un chiffon mouillé ou sous l'eau courante. Avant d'effectuer le nettoyage, débranchez la fiche secteur.

Attention !

N'utilisez pas d'éponge à gratter, de poudre à récurer ni de solvant tel que l'alcool ou l'essence.

- ➔ Nettoyez le boîtier à l'aide d'un chiffon doux légèrement humide.

Remarques concernant les CD

Toujours garder le CD dans son emballage et ne le saisissez pas par les bords. La surface qui présente les couleurs d'un arc-en-ciel ne doit pas être touchée et doit toujours être propre. Ne collez pas de papier ni de bande adhésive sur le côté étiquette du disque. Le CD doit être tenu à l'abri du rayonnement solaire direct et des sources de chaleur telles que les chauffages.

Le CD ne doit également pas se trouver dans une voiture stationnée en plein soleil car la température à l'intérieur du véhicule peut être extrêmement élevée. Nettoyez les empreintes digitales et la poussière sur le côté enregistré à l'aide d'un chiffon de nettoyage propre et sec.

Pour le nettoyage des CD, n'utilisez pas de produits de nettoyage pour disques tels que des sprays pour disques, ni de liquides de nettoyage, de sprays antistatiques ou de solvants tels que l'essence, ni de diluants ou d'autres produits chimiques disponibles dans le commerce. Les tâches tenaces peuvent éventuellement être enlevées à l'aide d'une peau de chamois humide.

- ➔ Essuyez les disques en allant du centre vers les bords.



N'essuyez pas en faisant des mouvements circulaires car cela entraînerait des rayures susceptibles de générer des erreurs lors de la lecture.

Elimination des dérangements

Si l'appareil ne fonctionne pas comme prévu, contrôlez-le au moyen des tableaux suivants.

Si vous ne pouvez pas éliminer le défaut, même après les contrôles décrits, veuillez contacter le fabricant.

Problèmes avec l'appareil

Symptôme	Cause possible / remède
L'appareil ne peut pas être mis en marche.	L'appareil n'est pas alimenté en courant. Raccordez correctement le câble réseau à la prise de courant.
Aucun son n'est audible.	Augmentez le volume. Le cas échéant, la source appropriée n'est pas sélectionnée.

Symptôme	Cause possible / remède
Un bruit parasite est audible.	Un autre appareil émet des ondes radio perturbatrices à proximité de l'appareil. Eloignez l'appareil de l'environnement de la mini-chaîne.
D'autres dérangements dans le fonctionnement, des bruits forts ou un dérangement sur l'afficheur apparaissent.	Des composants électroniques de l'appareil sont en dérangement. Débranchez la fiche secteur. Laissez l'appareil séparé de la source de courant pendant env. 10 secondes. Rebranchez l'appareil.
L'afficheur n'est pas activé.	Eteignez l'appareil. Débranchez la fiche secteur, rebranchez-la, remettez l'appareil en marche.

Problèmes avec le lecteur CD

Symptôme	Cause possible / remède
Le CD n'est pas lu ou saute lors de la lecture.	L'appareil ne se trouve pas en mode CD. Le CD inséré n'est pas conforme.
	Le CD est mal placé. Insérez le CD, l'étiquette étant tournée vers le haut.
	Le CD est sale ou défectueux. Nettoyez le CD, utilisez un autre CD.
	De l'humidité s'est formée dans le compartiment CD. Sortez le CD et laissez le compartiment ouvert pendant 1 heure environ afin qu'il sèche.
	La durée de lecture du CD est supérieure à 74 minutes.
Il y a des coupures de son.	Le volume sonore est réglé trop haut. Diminuez le volume sonore.
	Le CD est endommagé ou sali. Nettoyez le CD ou changez-le.
	L'appareil est soumis à des vibrations. Placez l'appareil dans un endroit sans vibrations.

Problèmes avec la station d'accueil iPhone / iPod

Symptôme	Cause possible / remède
L'iPhone / iPod ne peut pas être commandé via les touches de l'appareil.	L'iPhone / iPod n'est pas inséré correctement ; répéter le cas échéant le processus. Logiciel obsolète. Actualisez le logiciel via iTunes . L'iPhone / iPod se trouve à l'état "verrouillé". Contrôler si l'iPhone / iPod peut être commandé correctement à l'extérieur. Le cas échéant, lisez la notice du fabricant.
L'iPhone / iPod ne peut pas être inséré correctement.	Retirer le cas échéant une nouvelle fois l'iPhone / iPod et le réinsérer.
L'iPhone / iPod n'est pas chargé.	L'iPhone / iPod n'est pas inséré correctement. Contrôlez l'adaptateur, réinsérez le cas échéant l'iPhone / iPod. L'iPhone / iPod se trouve à l'état "verrouillé". Contrôler si l'iPhone / iPod peut être commandé correctement à l'extérieur. Le cas échéant, lisez la notice du fabricant.
Aucun son n'est audible.	Augmentez le volume sonore. Activez la lecture sur l'iPhone / iPod. Contrôlez la station d'accueil.

Problèmes avec la radio

Symptôme	Cause possible / remède
L'appareil ne reçoit aucune station.	L'appareil ne se trouve pas en mode radio. Commutez en mode TUNER au moyen de MODE.
Le son est faible ou de mauvaise qualité.	D'autres appareils, par ex. un téléviseur, perturbent la réception. Eloignez davantage la radio de ces appareils. L'antenne n'est pas déployée ou n'est pas orientée. Sortez l'antenne. Tournez l'antenne ou l'appareil pour améliorer la réception.

“Made for iPhone/iPod” means that an electronic accessory has been designed to connect specifically to iPhone/iPod and has been certified by the developer to meet Apple performance standards.

Apple is not responsible for the operation of this device or its compliance with safety and regulatory standards.

iPhone, iPod, iPod classic, iPod nano and iPod touch are trademarks of Apple Computer, Inc., registered in the U.S. and other countries.



Caractéristiques techniques

Dimensions de l'appareil (largeur x profondeur x hauteur)	622 x 260 x 265 mm
Poids :	env. 5,1 kg
Alimentation électrique : Bloc d'alimentation c.a./c.c.	100-240 V ~, 50-60 Hz, 40 W 12 V c.c., 3 A
Piles	Télécommande CR2032 Appareil : 10 x 1,5 V Mono (D)
Puissance de sortie :	2 x 10 W RMS
Conditions ambiantes :	+5 °C à +35 °C 5 % à 90 % d'humidité relative (sans condensation)
Radio : Fréquences de réception : Antenne :	FM 87,5–108 MHz antenne télescopique FM
Prise AUX IN	fiche jack 3,5 mm



Sous réserve de modifications techniques et d'erreurs. Les dimensions sont des valeurs approximatives.

Directives et normes : Ce produit satisfait à la directive sur la basse tension (2006/95/CE, 1275/2008/CE), à la directive CEM (2004/108/CE) et à la directive sur le marquage CE.

Comment contacter le fabricant

DGC GmbH
Graf-Zeppelin-Str. 7
D-86899 Landsberg
www.dual.de

Consignes d'élimination

Élimination de l'emballage

Votre nouvel appareil a été protégé par un emballage lors de son acheminement. Tous les matériaux utilisés sont compatibles avec l'environnement et recyclables. Veuillez apporter votre contribution et éliminez l'emballage de façon respectueuse de l'environnement. Concernant les moyens actuels d'élimination des déchets, informez-vous auprès de votre revendeur ou concernant votre installation de gestion de déchets communale.



Danger d'étouffement !

Ne laissez pas l'emballage et ses éléments à des enfants.

Danger d'étouffement par les films ou d'autres matériaux d'emballage.

Mise au rebut de l'appareil

Les appareils usagés ne sont pas des déchets sans valeur. Une élimination respectueuse de l'environnement permet de recycler des matières brutes précieuses. Renseignez-vous auprès de l'administration de votre ville ou de votre commune concernant les possibilités d'une élimination réglementaire et respectueuse de l'environnement de l'appareil. Les piles doivent être retirées de l'appareil avant l'élimination de celui-ci.



Cet appareil est marqué selon la directive 2002/96/CE concernant les appareils électriques et électroniques usagés (WEEE).

Ce produit, arrivé en fin de vie, ne doit pas être éliminé par le biais des ordures ménagères ordinaires ; il doit être remis à un point de collecte prévoyant le recyclage d'appareils électriques et électroniques. Le symbole figurant sur le produit, dans le manuel d'utilisation ou sur l'emballage, attire votre attention à cet égard. Les matériaux sont recyclables conformément à leur marquage. Avec la réutilisation, le recyclage des matériaux ou d'autres formes de recyclage d'appareils usagés, vous apportez une contribution importante à la protection de notre environnement.



Danger de mort !

Débranchez la fiche secteur sur les appareils, qui ne sont plus utilisés. Déconnectez le câble d'alimentation et débranchez-le avec la fiche.



P104i

**CD Boombox per
iPhone e iPod**

Istruzioni d'uso

Premessa

Questo manuale aiuta a usare

- in modo sicuro e conforme
- a quanto prescritto

il vostro sistema audio, da qui in poi chiamato semplicemente impianto o apparecchio.

Destinatari di queste istruzioni d'uso

Le istruzioni d'uso sono rivolte a coloro che

- installano,
- utilizzano,
- puliscono
- o smaltiscono l'apparecchio.

Nomi delle aziende, istituzioni o marche citati sono marchi o marchi registrati e sono proprietà dei rispettivi titolari.

Caratteristiche grafiche di queste istruzioni d'uso

Diversi elementi del manuale sono contrassegnati con simboli particolari. In questo modo risulta facile capire se si tratta di

testo normale,

- elenchi o
- istruzioni operative.

Nota per il reset:

In rari casi può accadere che il software si blocchi e che di conseguenza l'apparecchio non reagisca più ai comandi.

In tali casi procedere nel modo seguente:

- Spegner l'apparecchio
- Estrarre la spina elettrica dalla presa, all'occorrenza rimuovere le batterie.
- Attendere qualche istante
- Inserire la spina nella presa
- Accendere l'apparecchio.

La memoria di sistema viene resettata e l'apparecchio è di nuovo pronto a funzionare.

Indice

Premessa	2
Destinatari di queste istruzioni d'uso	2
Caratteristiche grafiche di queste istruzioni d'uso	2
Indice	3
Vista d'insieme dell'apparecchio	5
Telecomando	7
Informazioni sull'uso	8
Istruzioni di sicurezza	8
Utilizzo delle batterie	9
Descrizione dell'apparecchio	12
Confezione	12
Particolari caratteristiche dell'apparecchio	12
Preparazione dell'apparecchio prima della messa in funzione	13
Come collegare l'alimentatore	13
Come inserire le batterie	13
Come migliorare la ricezione dell'antenna	13
Come collegare l'iPhone/iPod	14
Inserimento della batteria nel telecomando	14
Come collegare una sorgente sonora esterna	15
Fissaggio della cinghia di trasporto	15
Funzioni generali dell'apparecchio	16
Accensione dell'apparecchio	16

Come impostare la sorgente	16
Come regolare il volume	16
Come impostare gli effetti sonori	16
Come spegnere l'apparecchio	16
Come attivare la funzione di soppressione del suono ..	16
Utilizzo dell'iPod tramite il menu	17
Come impostare manualmente l'ora	17
Utilizzo del lettore CD	18
Avvertenze generali sui CD/CD MP3	18
Quali dischi si possono utilizzare	19
Inserimento di un disco	19
Estrazione di un disco	19
Riproduzione di un disco	20
Impostazione dei brani	20
Utilizzo della funzione repeat	21
Utilizzo della riproduzione casuale	21
Scansione dei brani (INTRO)	21
Utilizzo della funzione programma	22
Comment représenter les informations MP3	22
Come utilizzare l'iPhone/l'iPod	23
Accensione	23
Spegnimento	23
Gestione iPhone/iPod	23
Come usare altri MP3 player	23
Come utilizzare la radio	24
Come impostare una stazione	24

Come memorizzare le stazioni emittenti	25
Pulizia dell'apparecchio.....	26
Avvertenze sull'utilizzo dei CD	26
Come eliminare le anomalie.....	27
Problemi con l'apparecchio	27
Problemi con il lettore CD.....	28
Problemi con l'iPhone/iPod Dock	28
Problemi con la radio.....	29
Dati tecnici.....	29
Come contattare il produttore.....	30
Indicazioni per lo smaltimento.....	30

Vista d'insieme dell'apparecchio

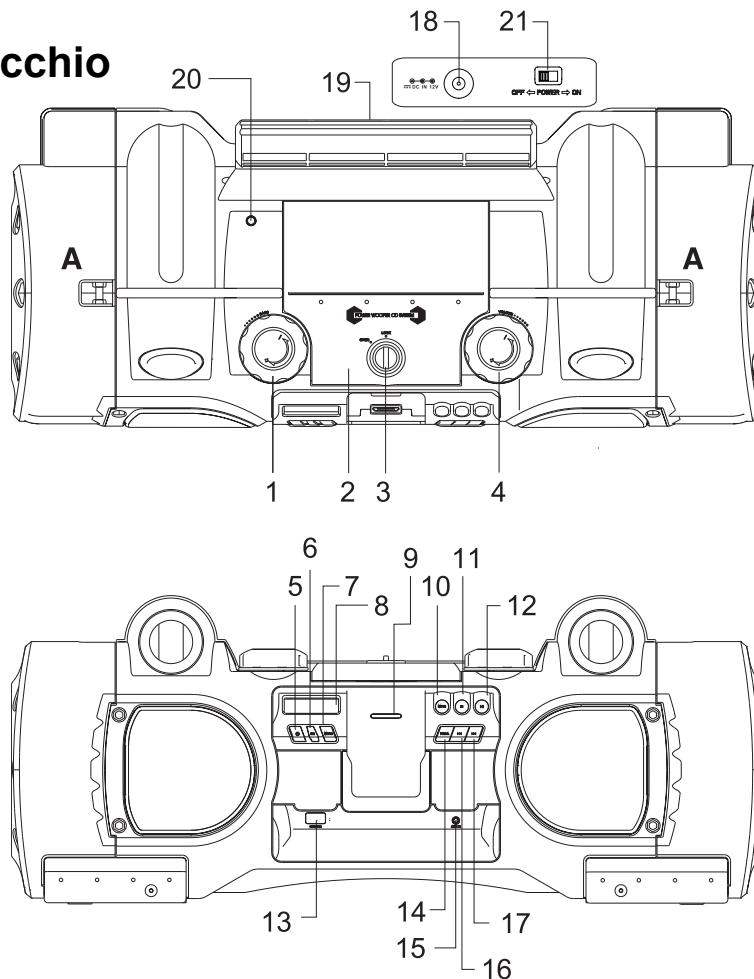

Vista d'insieme dell'apparecchio

1	BASS	Regolatore dei bassi
2		Scomparto CD
3	OPEN, LOCK	Apertura/bloccaggio scomparto CD
4	VOLUME	Regolatore volume
5		Accensione, spegnimento (STANDBY)
6	EQ	Funzione suono equalizzatore
7	MODE	Interruttore di selezione del modo operativo TUNER, iPod, CD, AUX
8		Display
9		Universal Docking Station per iPhone/iPod
10	MUTE	Soppressione dell'audio
11		CD, iPod: arresto riproduzione
12		CD, iPod: avvio riproduzione, PAUSE
13	SENSOR	Ricevitore IR del telecomando
14	PROG	CD: Funzione di programmazione memorizzazione di emittenti

15	AUX IN	Preso sorgente sonora esterna, spinotto 3,5 mm
16		CD, iPod: selezione dei brani, ricerca automatica FM: impostazione di frequenza
17		CD, iPod: selezione dei brani, ricerca automatica FM: impostazione di frequenza
18	DC 12 V 	Preso alimentatore, 12 V / 3 A
19		Vano batterie 10 x 1,5 V tipo mono (LR20)
20	ANT	Antenna telescopica FM
21	POWER	ON OFF
A		Fissaggio cinghia

Telecomando

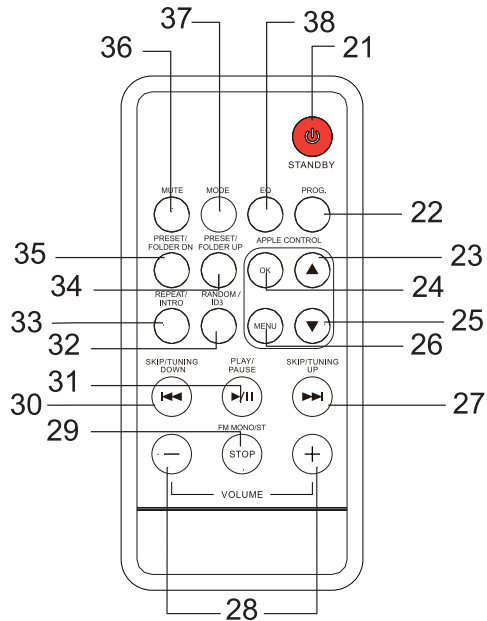

21		Accensione, spegnimento (STANDBY)
22	PROG	CD: Funzione di programmazione memorizzazione delle emittenti
23		Menu iPhone/iPod up
24	OK	Attivazione opzione menu iPhone/iPod

25		Menu iPhone/iPod DOWN
26	MENU	Apertura menu iPhone/iPod
27		iPod/iPhone, CD: selezione dei brani, ricerca automatica
30		FM: impostazione di frequenza
28	-VOLUME+	Tasti volume
29	STOP	CD, iPod: arresto riproduzione
	FM MONO/ST	FM: commutazione mono/stereo
31		iPod/iPhone, CD: avvio riproduzione, PAUSE
32	RANDOM ID3	riproduzione casuale, Attivazione/disattivazione ID3 tag
33	REPEAT/INTRO	Funzione repeat, funzione di scansione brani
34	PRESET/	CD: selezione album
35	FOLDER UP / DOWN	FM: selezione stazione radio PRESET
36	MUTE	Soppressione dell'audio
37	MODE	Interruttore di selezione del modo operativo TUNER, iPod, CD, AUX
38	EQ	Funzione sonora equalizzatore

Informazioni sull'uso

Leggere attentamente le norme di sicurezza e conservarle per eventuali consultazioni successive. Osservare sempre tutte le avvertenze e le informazioni contenute in questo manuale d'uso e riportate sul retro dell'apparecchio.



Istruzioni di sicurezza

Prestare attenzione quando si usa l'adattatore di rete!

- L'apparecchio può essere collegato solo a una tensione di rete di 100 - 240 V~, 50/60 Hz. Non cercare mai di far funzionare l'apparecchio con un'altra tensione.
 - Usare solo l'alimentatore in dotazione.
 - La spina di rete deve essere collegata solo dopo aver completato correttamente l'installazione.
 - Se il cavo di rete è guasto o se l'apparecchio presenta altri danni, non deve essere messo in funzione.
 - Quando si estrae l'alimentatore dalla presa, tirare tenendo la spina - non il cavo.
 - Al fine di evitare il rischio di incendio e di scossa elettrica, tenere l'apparecchio al riparo dalla pioggia e dall'umidità.
 - Non mettere in funzione l'apparecchio nelle vicinanze di vasche da bagno, piscine o dove si formano spruzzi d'acqua.
- Non mettere mai contenitori con liquidi, es. vasi di fiori, sull'apparecchio. Questi potrebbero rovesciarsi, e il liquido fuoriuscito può provocare danni considerevoli o produrre il rischio di scossa elettrica.
 - Qualora corpi estranei o liquidi penetrassero nell'apparecchio, scollegare immediatamente la spina dalla presa di corrente. Fare controllare l'apparecchio da personale specializzato qualificato, prima di rimetterlo in funzione. In caso contrario, c'è il rischio di subire una scossa elettrica.
 - Non aprire il contenitore. In caso contrario, c'è il rischio di subire una scossa elettrica.
 - Non cercare mai di riparare da soli un apparecchio difettoso. Rivolgersi sempre a uno dei nostri centri di assistenza clienti.
 - Non aprite l'apparecchio in nessun caso - è consentito solo a un tecnico esperto.
 - Corpi estranei, ad es. aghi, monete, ecc., non devono cadere all'interno dell'apparecchio.
 - Non si devono posare fonti di combustione libere, come ad es. candele accese sull'apparecchio.
 - Non permettete mai che i bambini utilizzino da soli l'apparecchio.
 - Fare eseguire i lavori di manutenzione sempre da personale specializzato qualificato. Altrimenti si mette in pericolo se stessi e gli altri.
 - Non toccate le connessioni sul lato posteriore dell'apparecchio con oggetti metallici o con le dita. Si possono verificare cortocircuiti.

- L'apparecchio rimane collegato alla rete elettrica anche se si trova disattivato in standby. Estrarre la spina dell'alimentatore dalla presa se non si usa l'apparecchio per un lungo periodo di tempo. Tirare tenendo soltanto la spina. Rimuovere eventualmente le batterie dal relativo scomparto dell'apparecchio.
- Non ascoltare la musica a volume eccessivo. Ciò può danneggiare l'udito in modo permanente.
- Non forzare il collegamento dell'iPod/iPhone.
- Questo apparecchio non deve essere utilizzato da persone (inclusi bambini) con facoltà fisiche, sensoriali o mentali limitate, o con mancanza di esperienza e/o di conoscenze, a meno che non siano sotto la sorveglianza di una persona responsabile della loro sicurezza, che eventualmente le abbia anche istruite su come far funzionare l'apparecchio.
- I bambini devono essere sorvegliati affinché non giochino con l'apparecchio.
- Non è consentito apportare modifiche all'apparecchio.
- Apparecchi o accessori danneggiati non devono più essere utilizzati.

Telecomando:

- Se l'apparecchio non viene usato per lungo tempo estrarre tutte le batterie, per evitare che si esauriscano e possano danneggiare l'apparecchio.

Utilizzo delle batterie

- Tenere le batterie fuori dalla portata dei bambini che potrebbero metterle in bocca e inghiottirle riportando seri danni di salute. In tal caso consultare subito un medico.
- Le batterie normali non devono essere ricaricate, riscaldate o gettate nel fuoco (**pericolo di esplosione!**).
- Sostituire a tempo debito le batterie che si stanno esaurendo.
- Sostituire sempre tutte le batterie insieme e utilizzare sempre batterie dello stesso tipo.

Attenzione!

- Le batterie danneggiate o da cui sia fuoriuscito del liquido possono provocare ustioni chimiche al contatto con la pelle. In questo caso usare guanti protettivi adeguati. Pulire lo scomparto batterie con un panno asciutto.

Informazioni importanti sullo smaltimento:

Le batterie possono contenere sostanze nocive, che danneggiano la salute e l'ambiente.

- Le batterie sono soggette alla direttiva europea 2006/66/CE. Non devono essere smaltite con i normali rifiuti domestici.
- Informatevi sulle norme locali relative allo smaltimento separato delle batterie, perché grazie allo smaltimento corretto si evitano possibili conseguenze negative sull'ambiente e sulle persone.

Sulle batterie contenenti sostanze nocive è presente il seguente simbolo:



Collocazione dell'apparecchio

- Collocare l'apparecchio su un fondo stabile, sicuro e orizzontale. Provvedere a una buona aerazione.
- Non posare mai l'apparecchio su superfici morbide, come tappeti, coperte o in prossimità di tende e addobbi da parete. Le aperture di aerazione potrebbero rimanere coperte. In tal caso può essere interrotta la circolazione di aria necessaria. Questo potrebbe provocare l'incendio dell'apparecchio.

- Le fessure d'aerazione devono sempre rimanere scoperte. Non devono venire occluse da tende, coperte o giornali.
- Non collocare l'apparecchio vicino a fonti di calore come radiatori. Evitare i raggi solari diretti e i luoghi con polvere eccessiva.
- Prestare attenzione perché, in determinate circostanze, i piedini dell'apparecchio potrebbero lasciare impronte colorate su certe superfici di mobili. Usare una protezione tra i mobili e l'apparecchio.
- Il posto ove collocare l'apparecchio non deve essere scelto in ambienti a umidità elevata, ad es. cucine o saune, perché la formazione di acqua di condensa può provocare danni all'apparecchio. L'apparecchio è destinato all'uso in ambiente asciutto e con clima mite e non deve essere esposto a gocciolamenti o spruzzi d'acqua.
- Durante l'utilizzo, l'apparecchio deve essere sempre in posizione orizzontale.
- Tenerlo lontano dagli apparecchi che producono forti campi magnetici.
- Se si usano lampade a risparmio di energia nelle immediate vicinanze, il funzionamento dell'apparecchio può risultare compromesso.
- Non posare oggetti pesanti sull'apparecchio.
- Quando si sposta l'apparecchio da un ambiente freddo a uno caldo, è possibile che al suo interno si formi della

condensa. In questo caso attendere circa un'ora prima di mettere in funzione l'apparecchio.

- Accertarsi che il cavo di alimentazione o la spina siano sempre facilmente accessibili, in modo da poter staccare rapidamente l'apparecchio dall'alimentazione elettrica! Posare il cavo di alimentazione in modo da evitare che qualcuno si inciampi.
- La presa deve trovarsi il più possibile vicino all'apparecchio.
- Per il collegamento alla rete, inserire completamente la spina nella presa.
- Usare un allacciamento alla rete adatto e facilmente accessibile e non usare prese multiple!
- Non afferrare l'alimentatore o la spina con le mani bagnate: pericolo di scossa elettrica!
- In caso di anomalie o formazione di fumo e odori nell'involucro, staccare subito la spina dalla presa!
- Prima di un temporale staccare la spina di rete dalla presa.
- Se l'apparecchio non viene usato per lungo tempo, ad esempio nel caso di un lungo viaggio, estrarre la spina di rete dalla presa.
- Un volume troppo alto, in particolare se si usano le cuffie, può provocare danni all'udito.
- L'apparecchio utilizza un raggio laser invisibile. In caso d'uso errato, può procurare lesioni agli occhi. Non guardare mai nello scomparto del disco aperto.



Questo apparecchio è stato classificato come apparecchio laser di classe 1 (CLASS 1 LASER). L'adesivo (CLASS 1 LASER PRODUCT) si trova sul retro dell'apparecchio.



Telecomando:

- Se l'apparecchio non viene usato per lungo tempo estrarre tutte le batterie, per evitare che si esauriscano e possano danneggiare l'apparecchio.

Uso conforme

Questo apparecchio è destinato esclusivamente all'uso in ambienti chiusi per ascoltare musica o per la riproduzione di apparecchi collegati. Un utilizzo diverso o un uso che va al di là di quanto prescritto non è da considerare conforme alla destinazione d'uso. L'apparecchio è stato concepito per l'uso privato e non per scopi commerciali.

Descrizione dell'apparecchio

Confezione

Accertarsi che siano presenti tutti gli accessori di seguito elencati:

- Soundsystem con iPod-Dockingstation,
- cinghia di trasporto,
- alimentatore,
- telecomando (batteria inclusa nella confezione),
- il presente manuale d'uso.

Particolari caratteristiche dell'apparecchio

L'apparecchio è costituito da una radio con lettore CD MP3 e una docking station per la riproduzione del proprio iPhone/iPod.

L'apparecchio offre una piattaforma ideale per collegare il proprio iPhone/iPod e ascoltare musica attraverso gli altoparlanti della docking station.

Una volta collegato l'iPhone/iPod, la riproduzione avviene attraverso gli altoparlanti della docking station.

Gli iPhone/iPod inseriti possono essere comandati con i tasti dell'apparecchio oppure comodamente con il telecomando.

- Gli iPhone/iPod inseriti vengono caricati dall'apparecchio.

Con questo apparecchio è inoltre possibile:

- riprodurre CD, CD-R/RW e CD MP3 . I CD masterizzati in proprio devono essere "finalizzati". Leggere le note al riguardo nel manuale del masterizzatore di CD.
- Il lettore CD può riprodurre singoli brani o l'intero CD automaticamente.
- Il lettore CD può riprodurre fino a 20 brani di un CD o 99 brani di un CD MP3 in una sequenza programmabile.
- L'apparecchio può riprodurre i brani con la funzione REPEAT e con la funzione di riproduzione casuale.
- L'apparecchio dispone della funzione di scansione brani INTRO.
- La radio riceve sulle frequenze FM 87,5–108 MHz.
- È possibile collegare un apparecchio audio esterno.
- È possibile far funzionare l'apparecchio con le batterie senza collegarlo alla rete elettrica.

Preparazione dell'apparecchio prima della messa in funzione

Come collegare l'alimentatore

Collegare l'apparecchio alla rete elettrica (100 V-240 ~ / 50-60 Hz).

- ➔ Per l'alimentazione della corrente, inserire prima il cavo dell'alimentatore nella presa (18) (DC 12V) presente sull'apparecchio e successivamente inserire la spina elettrica nella presa.

Nota:

Usare solo l'alimentatore fornito in dotazione!

- ➔ Prima di collegare il cavo alla presa, assicurarsi che la tensione d'esercizio della spina di alimentazione sia confacente alla tensione di rete locale.

Nota:

In caso di non utilizzo staccare la spina dalla presa. Staccare la spina facendo attenzione a non tirare il cavo. Prima di un temporale staccare la spina di rete dalla presa. Se l'apparecchio non viene usato per lungo tempo, ad esempio nel caso di un lungo viaggio, estrarre la spina.

Per eliminare il calore che si sviluppa durante il funzionamento deve essere garantita una sufficiente

aerazione. Pertanto, non coprire l'apparecchio e non collocarlo in un armadio chiuso. Lasciare uno spazio libero di almeno 10 cm intorno all'apparecchio.

Come inserire le batterie

- ➔ Girare l'apparecchio in maniera da poter aprire lo scomparto batterie (19).

Per il funzionamento senza collegamento alla rete elettrica sono necessarie 10 batterie alcaline, **mono** 1,5 V, tipo D (LR20) (non incluse nella confezione). Durante l'inserimento verificare che la polarità sia corretta! Vedere il disegno nel vano batterie.

- ➔ Richiudere accuratamente il coperchio dello scomparto batterie, in modo che le linguette di arresto scattino.

Nota:

Utilizzare solo batterie o accumulatori dello stesso tipo. Non utilizzare mai batterie vecchie e nuove insieme. Utilizzare batterie sigillate contro la perdita di liquido.

Come migliorare la ricezione dell'antenna

Il numero e la qualità delle stazioni ricevute dipendono dalle condizioni di ricezione nel luogo d'installazione. Con l'antenna FM (20) è possibile ottenere una buona

ricezione. Questa antenna deve essere orientata per tutta la sua lunghezza nella direzione di ricezione più favorevole.

Come collegare l'iPhone/iPod

- Togliere l'iPod/l'iPhone dall'involucro protettivo o dalla custodia e inserirlo con cautela nel dock (9).
- Togliere l'iPod, l'iPhone sollevandolo con cautela verso l'alto.

Come caricare le batterie dell'iPod

Non appena l'iPod è stato collegato, la batteria viene caricata se è **presente** una connessione alla rete elettrica.

Nota:

Se si utilizza un iPod o un altro MP3 player non collegato alla docking station, non avviene alcun caricamento automatico dell'accumulatore.

Inserimento della batteria nel telecomando

- Nel telecomando c'è una batteria già inserita (CR2032). Per il funzionamento è necessario rimuovere la striscia isolante presente nello scomparto batteria.
- Rimuovere la striscia di plastica come raffigurato:



Se il telecomando non dovesse più reagire ai comandi, sostituire la batteria a bottone. Procedere nel seguente modo:

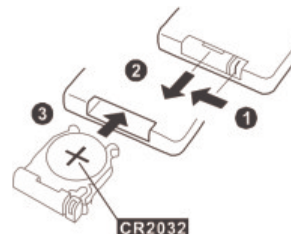

- Rimuovere il supporto batteria sul lato inferiore del telecomando; a tal fine girare a faccia in giù il telecomando.
- Premere la leva **1** verso l'interno nella direzione della freccia.
- Tirare quindi il supporto batteria in direzione **2**. Estrarre il supporto batteria.

- ➔ Inserire una batteria del tipo CR2032, 3 V. Durante l'inserimento verificare che la polarità sia corretta! In fase di inserimento il polo positivo deve essere mantenuto verso l'alto **3**.
- ➔ Richiudere quindi con cura lo scomparto batteria, in modo che la levetta del supporto batteria scatti in posizione.

Nota:

Se il telecomando non viene usato per lungo tempo, occorre estrarre le batterie. Diversamente, il telecomando può subire danni a causa della fuoriuscita di liquido dalle batterie.

- Se per far funzionare il telecomando diventa necessario avvicinarsi troppo all'apparecchio, è opportuno sostituire le batterie.
- Utilizzare solo batterie o accumulatori dello stesso tipo. Non utilizzare mai batterie vecchie e nuove insieme.
- Utilizzare batterie sigillate contro la perdita di liquido.

Uso dell'apparecchio con il telecomando

Grazie al telecomando a infrarossi è possibile attivare le più importanti funzioni dell'impianto stando comodamente seduti. Quando si usa l'apparecchio con il telecomando attenersi ai seguenti punti:

- Orientare il telecomando verso il relativo ricevitore sulla parte anteriore dell'apparecchio. Si tratta del **SENSORE (13)**.
- Tra trasmettitore e ricevitore non devono esserci ostacoli.
- Se per far funzionare il telecomando diventa necessario avvicinarsi troppo all'apparecchio, è opportuno sostituire le batterie.

La distanza massima è circa 4 metri di fronte all'apparecchio.

Come collegare una sorgente sonora esterna

È possibile riprodurre il suono di un apparecchio esterno (ad es. apparecchio TV, lettore DVD, lettore MP3) attraverso gli altoparlanti dell'apparecchio.

- ➔ Collegare un cavo audio stereo dall'uscita audio del proprio apparecchio esterno all'ingresso **AUX IN (15)**.
- ➔ Con **MODE (7, 37)** scegliere il modo operativo **AUX**.
- ➔ Avviare la riproduzione sull'apparecchio esterno.
- ➔ Regolare il volume su entrambi gli apparecchi.

Fissaggio della cinghia di trasporto

- ➔ Collegare la cinghia di trasporto con i moschettoni nelle sedi **A** dell'apparecchio.

Funzioni generali dell'apparecchio

È possibile effettuare le impostazioni sia tramite i tasti, sia tramite il telecomando. Diciture identiche sul telecomando e sull'apparecchio indicano funzioni identiche. La descrizione è in genere effettuata sulla base dei tasti del telecomando.

Accensione dell'apparecchio

- Posizionare l'interruttore di rete POWER (21) su ON.
- Con l'interruttore  (5, 21) accendere l'apparecchio; il display si illumina.

Come impostare la sorgente

- Con MODE (7) sull'apparecchio o (37) sul telecomando commutare su TUNER, iPod, CD, AUX.

Come regolare il volume

- Ruotare il regolatore VOLUME (4) per impostare il volume desiderato.
- Premere il tasto -VOL+ (28) del telecomando per abbassare o alzare il volume.

Come impostare gli effetti sonori

- Premere il tasto EQ (38) del telecomando. Oppure il tasto (6) sull'apparecchio. In questo modo è possibile adattare la riproduzione in funzione del genere di musica che si sta ascoltando. Sono disponibili le seguenti impostazioni: FLAT, CLASSIC, ROCK, POP, JAZZ. L'impostazione FLAT significa che non vengono scelti effetti sonori.
- Premere ripetutamente il tasto EQ (38), per scorrere i singoli effetti sonori. La selezione effettuata viene visualizzata sul display.
- Con il regolatore BASS (1) è possibile regolare l'amplificazione dei bassi.

Come spegnere l'apparecchio

- Con l'interruttore  (5, 21) spegnere l'apparecchio.
- In posizione OFF dell'interruttore di rete POWER (21) l'apparecchio è spento, il display si spegne.

Come attivare la funzione di soppressione del suono

È possibile disattivare completamente il volume premendo il tasto MUTE (36). Premere nuovamente MUTE (36) per riattivare il sonoro.

Utilizzo dell'iPod tramite il menu

L'iPod inserito nella docking station si usa e comanda con i seguenti pulsanti del telecomando:

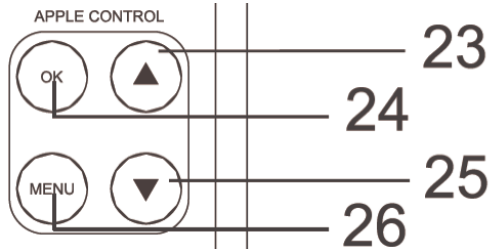

- MENU (26): aprire il menu, tornare al menu precedente
- ▲ / ▼ (23, 25): navigazione nel menu
- OK (24): conferma, apertura selezione

Le operazioni avvengono come tramite i tasti dell'iPod.
Leggere eventualmente il manuale d'uso dell'iPod.

- ➔ Per la regolazione del volume si usa tuttavia il VOLUME (4) sull'apparecchio o -VOL+ (28) del telecomando.

Come impostare manualmente l'ora

- ➔ Nella modalità STANDBY (apparecchio disattivato ma collegato alla rete elettrica) tenere premuto il tasto PROG (22) per 3 secondi. **12hour** o **24hour** lampeggia sul display.
- ➔ Premere **I◀◀ ▶▶I** (27, 30) per modificare la visualizzazione dell'ora nel formato 12h o 24h e confermare con il tasto PROG (22).
- ➔ Impostare con **I◀◀ ▶▶I** (27, 30) prima le ore e poi i minuti e confermare ogni volta PROG (22).

L'ora è impostata e inizia il conteggio.

- L'ora viene visualizzata in standby.

Nota:

- Se nella modalità di impostazione non viene premuto alcun tasto per 10 secondi, la modalità termina automaticamente senza alcun salvataggio.
- A seguito di un'interruzione di corrente è necessario impostare nuovamente l'ora e l'orario della sveglia.

Utilizzo del lettore CD

Avvertenze generali sui CD/CD MP3

L'apparecchio è adatto a CD musicali registrati con dati audio (CD-DA o MP3 per CD-R e CD-RW). I formati MP3 devono essere realizzati con ISO 9660 Level 1 o Level 2. I CD multisessione non vengono letti.

Nella modalità MP3 sono indicativi i termini "Folder" = album e "Title". "Folder" corrisponde alla cartella del PC, "title" al file del PC o a un brano del CD-DA.

L'apparecchio cataloga gli album o i brani dell'album per titolo, in ordine alfabetico. Qualora si preferisse un altro ordine, occorre modificare il titolo del brano o dell'album e premettere un numero al titolo.

Quando si masterizzano CD-R e CD-RW con dati audio possono verificarsi diversi problemi, che talora impediscono una riproduzione perfetta. Le cause di ciò possono essere errori di impostazione del software e dell'hardware oppure il CD vergine utilizzato. Qualora si verificassero tali errori, sarebbe opportuno contattare l'assistenza tecnica del produttore del masterizzatore CD o del software di masterizzazione, oppure cercare le informazioni necessarie, ad es. in internet.

Nota:

Quando si producono CD audio, occorre rispettare le prescrizioni di legge e non violare i diritti d'autore.

Tenere il vano portadischi sempre chiuso, in modo che la polvere non si accumuli sull'ottica del laser.

L'apparecchio può riprodurre CD con file MP3 e normali CD audio (CD-DA). Altre estensioni di file, come ad es. *.doc, *.txt, *.pdf, ecc., non sono supportate. Tra l'altro, non possono essere riprodotti file musicali o playlist con le estensioni *.AAC, *.DLF, *.M3U e *.PLS.

Nota: a causa del gran numero di differenti software encoder esistenti, non è possibile garantire che qualsiasi file MP3 possa essere riprodotto senza disturbi.

Un brano o file "difettoso" viene saltato e la riproduzione prosegue con il brano successivo.

Quando si masterizzano CD è meglio masterizzare a bassa velocità, realizzare e finalizzare i CD come sessioni singole.

Quali dischi si possono utilizzare

Il CD Player è compatibile con CD, CD-R/RW e CD MP3.
Non utilizzare dischi diversi, come DVD ecc.



Diametro disco CD 12 cm
tempo di esecuzione 74 min. max.

- ➔ Quando si trasporta l'apparecchio, estrarre il disco dal drive. Così si eviteranno danni al lettore CD e al disco.

Nota:

La qualità della riproduzione dei CD MP3 dipende dall'impostazione del bit rate e dal software di masterizzazione utilizzato.

Inserimento di un disco

- ➔ Per attivare la riproduzione CD, premere MODE (7, 37), all'occorrenza più volte, fino a visualizzare **CD** sul display.
- ➔ Se non è stato inserito alcun CD sul display compare NO DISC.
- ➔ Sbloccare lo scomparto CD (2) con OPEN (3). Si apre verso l'alto.

Nota:

Aprire lo scomparto CD soltanto quando il CD è fermo.

Nota:

Prestare attenzione a che non sia presente alcun corpo estraneo nell'apparecchio. Non toccare mai la lente del laser.

- ➔ Inserire il CD con il lato stampato rivolto verso l'alto e premerlo sul dispositivo di bloccaggio del supporto. Verificare che il CD non sia inserito in modo storto.
- ➔ Chiudere lo scomparto CD (2) e bloccare con LOCK (3).
- ➔ Il CD viene letto e sul display viene visualizzato READING durante la lettura.
- ➔ Viene avviata automaticamente la riproduzione del primo brano del primo album.

Nota:

Se non è stato inserito alcun CD, sul display (8) viene visualizzato NO DISC.

Prima di premere qualsiasi tasto, attendere che la lettura del CD sia stata completata, di modo che tutte le informazioni necessarie siano state acquisite. Questa operazione può richiedere un certo tempo, soprattutto nei CD MP3.

Estrazione di un disco

- ➔ Per prelevare il CD, terminare anzitutto la riproduzione con il tasto ■ (11, 29). Quindi aprire lo scomparto CD.

- ➔ Rimuovere il CD afferrandolo dai bordi.

Riproduzione di un disco

Se il CD non è inserito correttamente o è difettoso, sul display (8) compare NO DISC.

- ➔ La riproduzione viene avviata automaticamente.

Sul display (8) compaiono il numero del brano corrente e la durata della riproduzione.

- ➔ Se si desidera una pausa nell'esecuzione, premere il tasto ►|| (12, 31).

L'apparecchio interrompe la riproduzione. Sul display (8) lampeggia l'indicazione dell'ora.

- ➔ Per proseguire la riproduzione, premere nuovamente il tasto ►|| (12, 31).
- ➔ Se si vuole terminare la riproduzione, premere il tasto ■ (11, 29).

Nota:

Prima di prelevare il CD, premere sempre il tasto ■ STOP (11, 29).

Impostazione dei brani

- ➔ Se si desidera passare al brano successivo, premere una volta il tasto ►►I (17, 27).
- ➔ Se si desidera andare all'inizio del brano, premere una volta il tasto I◀◀ (16, 30).

- ➔ Se si desidera passare al brano precedente, premere due volte il tasto I◀◀ (16, 30).

Il display (8) indica il numero del brano corrente.

- ➔ Premere il tasto più volte, finché non compare il numero del brano desiderato.

Impostazione di un album MP3

- ➔ Per impostare gli album MP3, premere il tasto FOLDER UP/DOWN (34, 35). La directory (album) successiva/precedente è stata selezionata. Viene riprodotto il primo brano dell'album.

Ricerca rapida avanti o indietro

Per ricercare un determinato punto all'interno del brano, è possibile effettuare una ricerca rapida avanti o indietro. La musica viene riprodotta attraverso gli altoparlanti.

- ➔ Per l'avanzamento rapido, premere il tasto ►►I (17, 27) e mantenerlo premuto fino a trovare il punto desiderato.
- ➔ Per il riavvolgimento rapido, premere il tasto I◀◀ (16, 30) e mantenerlo premuto fino a trovare il punto desiderato.
- ➔ Rilasciare il tasto. La riproduzione riprende da questo punto.

Utilizzo della funzione repeat

Ripetizione del brano, del CD o dell'album

→ Selezionare il brano dall'apparecchio.

Sul display (8) viene visualizzato il numero del brano selezionato.

- Premere il tasto REPEAT (33). Se si preme ripetutamente, si scorrono le funzioni:
 - REPEAT,
 - **REPEAT ALBUM** (soltanto per CD MP3 con struttura ad album)
 - REPEAT ALL e poi
 - **INTRO** (vedere a destra).

A seconda dell'impostazione, viene riprodotto il brano attuale, tutti i brani o l'album.

Disattivazione della funzione repeat

→ Premere ripetutamente il tasto REPEAT (33) fino a alla scomparsa dell'indicazione REPEAT.

Utilizzo della riproduzione casuale

Con il generatore casuale è possibile riprodurre i brani di un CD in ordine casuale.

→ In modalità PLAY premere il tasto RANDOM (32). Sul display (8) viene visualizzato "RANDOM".

- I brani vengono riprodotti in sequenza casuale e successivamente si ferma la riproduzione.
- Per terminare la riproduzione casuale dei brani, premere ripetutamente il tasto RANDOM (32) fino alla scomparsa dell'indicazione "RANDOM" dal display (8).

Nota:

Se è stata effettuata una programmazione, non è possibile utilizzare la riproduzione casuale.

Scansione dei brani (INTRO)

→ Premere ripetutamente il tasto REPEAT/INTRO (33) fino alla visualizzazione di "INTRO" sul display.

Se durante la riproduzione si preme INTRO, la funzione inizia con il brano in corso. La funzione INTRO riproduce ogni brano per 10 secondi. Dopo il breve ascolto dell'ultimo brano, la funzione si arresta automaticamente.

→ Per terminare la funzione, premere ripetutamente il tasto REPEAT/INTRO (33) fino alla scomparsa di "INTRO" dal display.

Utilizzo della funzione programma

Con la funzione programma è possibile riprodurre fino a 20 brani di un CD musicale o 99 brani di un CD MP3 in una sequenza da voi stabilita.

Nota:

La programmazione è possibile solo quando vi è un CD nell'apposito scomparto (2) chiuso e l'apparecchio si trova in modalità stop.

- Inserire un disco nello scomparto CD (2).
- Premere il tasto ■ (11, 29).
- Premere il tasto PROG (22).

Sul display (8) viene visualizzato MEMORY. Si vede il numero della posizione di programma **PR: 01**.

- Con i tasti I◀◀ (16, 30), ▶▶I (17, 27) selezionare il primo brano da programmare.
- Memorizzare il numero del brano desiderato con il tasto PROG (22). Il brano è ora programmato nel posto di memoria 01.
- Sul display (8) si vede il numero della successiva posizione di programma **PR: 02**. Programmare in questo modo la sequenza desiderata dei brani.
- Premere il tasto ► II (12, 31) per iniziare la riproduzione dei brani scelti. Sul display (8) viene visualizzato MEMORY.

- Se si desidera sospendere la riproduzione dei brani programmati, premere una volta il tasto ► II (12, 31).
- Per avviare nuovamente la riproduzione, premere una volta il tasto ► II (12, 31).
- Per terminare la riproduzione programmata, premere il tasto ■ (11, 29).

Nota:

Se viene aperto lo scomparto CD o cambiata la fonte, la memoria di programmazione viene cancellata. Inoltre l'apparecchio viene disattivato.

Comment représenter les informations MP3

- Pressez ID3 (32). Les informations tags ID3 sont affichées sur l'afficheur (nom de fichier, titre, interprète). Les voyelles infléchies ne peuvent pas être représentées.
- Pour désactiver les informations MP3, pressez la touche ID3 (32).

Come utilizzare l'iPhone/l'iPod

Accensione

- Accendere l'apparecchio con il tasto  (5, 21) .
- Collegare l'iPhone/iPod. L'apparecchio inizia la riproduzione musicale.
- All'occorrenza, premere ripetutamente il tasto MODE (7, 37) per passare alla fonte iPOD.





Nota:

Se non è collegato nessun iPod, viene visualizzato NO iPOD sul display.

Di seguito si avvia automaticamente la riproduzione con il primo brano del primo album.

- Premere il tasto  (12, 31) per sospendere la riproduzione.

Selezione dei brani/ricerca

- Premere brevemente i tasti  (16, 30),  (17, 27) per passare al brano successivo/precedente.
- Premere i tasti  (16, 30),  (17, 27) e tenerli premuti per avviare una ricerca automatica rapida.

Funzioni di ripetizione

Vedere pag. 21.

Spegnimento

- Premere il tasto  (5, 21). L'apparecchio interrompe la riproduzione e l'iPod va in STANDBY. Quando l'iPod è collegato ed è presente una connessione alla rete, le batterie vengono caricate.

Gestione iPhone/iPod

Vedere pag. 17.

Come usare altri MP3 player

È possibile riprodurre qualsiasi altra fonte musicale mediante la presa AUX IN (15), anche un iPod su cui non è stato effettuato il docking.

Come utilizzare la radio

Nota:

L'apparecchio riceve sulla frequenza FM 87,5 – 108 MHz.

- Con MODE (7, 37) selezionare la fonte TUNER.
- Se si imposta FM, è possibile orientare l'antenna (20) ed estrarla per l'intera lunghezza per migliorare la ricezione.

Nota:

Di norma, in stereo è possibile la ricezione di emittenti FM. Viene visualizzata la sigla "ST "Se la ricezione FM in qualità stereo è disturbata è possibile impostare Mono con FM MONO/ST (29). In questo modo la ricezione sarà meno disturbata.

Come impostare una stazione

Selezione manuale della stazione emittente

- Premere brevemente i tasti I◀◀ (16, 30), ▶▶I (17, 27), in questo modo viene modificata gradualmente la frequenza di ricezione in alto o in basso. Nel campo FM ciò avviene a passi di 0,05 MHz = (regolazione precisa). In questo modo si riescono a sintonizzare anche emittenti deboli, di cui si conosce la frequenza.

L'indicatore della frequenza sul display mostra la frequenza impostata.

Ricerca delle emittenti

- Se si premono in modo prolungato i tasti I◀◀ (16, 30), ▶▶I (17, 27) (circa 2 secondi) inizia la ricerca automatica. La ricerca automatica trova solo le emittenti con segnale forte. Le emittenti deboli possono essere sintonizzate solo manualmente.
- Se si premono nuovamente i tasti I◀◀ (16, 30), ▶▶I (17, 27) (circa 2 secondi) la ricerca automatica prosegue. Durante la ricerca la radio è muta.

Come memorizzare le stazioni emittenti

L'apparecchio può memorizzare fino a 20 emittenti radio FM.

Nota:

Le emittenti memorizzate non vengono mantenute se manca la corrente. Le emittenti memorizzate vengono anche cancellate se si stacca l'alimentatore.

- ➔ Nel modo operativo TUNER (radio) impostare l'emittente desiderata.
- ➔ Premere il tasto PROG. (22), sul display viene visualizzato **P01**.
- ➔ Con il tasto PRESET UP/DOWN (34, 35) scegliere una posizione di programma: se necessario, premere il tasto più volte.
- ➔ Con il tasto PROG. (22) memorizzare l'emittente impostata nella posizione di programma.

Nota:

Se per ca. 5 secondi non viene premuto nessun tasto, la modalità Programma viene annullata.

- ➔ Memorizzazione di altre emittenti: ripetere il procedimento.

Selezione delle emittenti programmate

- ➔ Premere PRESET UP/DOWN (34, 35), all'occorrenza ripetutamente.

Il display visualizza la posizione di programma di volta in volta impostata e la frequenza.

Cancellare una posizione di programma

- ➔ È possibile eliminare la memorizzazione di un posto di memoria memorizzando una nuova emittente sul posto di memoria in oggetto.

Pulizia dell'apparecchio



Scossa elettrica!

Al fine di evitare una scossa elettrica non pulire l'apparecchio con un panno umido o sotto acqua corrente. Prima della pulizia staccare la spina.

Attenzione!

Non usare spugne abrasive, polvere abrasiva e solventi come alcol o benzina.

- ➔ Pulire la custodia con un panno morbido, inumidito con acqua.

Avvertenze sull'utilizzo dei CD

Conservare i CD nella loro custodia e prenderli solo per i bordi. Non toccare mai la superficie lucida iridescente e tenerla sempre pulita. Non incollare carta o adesivi sul lato dell'etichetta del disco. Tenere lontano dai raggi diretti del sole e da fonti di calore come impianti di riscaldamento.

Si raccomanda inoltre di non lasciare i CD nella vettura se parcheggiata direttamente sotto il sole, in quanto la temperatura all'interno della vettura potrebbe salire

notevolmente. Eliminare impronte e polvere dal lato stampato utilizzando un panno asciutto e pulito.

Per pulire i CD non utilizzare prodotti per la pulizia dei dischi, come spray, detergenti liquidi, spray antistatici o solventi come benzina, diluenti o altri prodotti chimici in commercio. Le macchie persistenti possono essere eliminate con un panno di pelle inumidito (del tipo utilizzato per i vetri delle auto).

- ➔ Pulire procedendo dal centro verso il bordo del disco.



Pulire il disco con movimenti circolari può causare graffi. Essi possono provocare errori nella riproduzione.

Come eliminare le anomalie

Se l'apparecchio non funziona come previsto, effettuare una verifica utilizzando le seguenti tabelle.

Se non si riesce a eliminare l'anomalia neanche dopo aver effettuato le verifiche descritte, contattare la casa produttrice.

Problemi con l'apparecchio

Sintomo	Possibile causa/rimedio
L'apparecchio non si accende.	L'apparecchio non è alimentato dalla corrente. Collegare correttamente il cavo di rete alla presa elettrica.
Non si sente alcun suono.	Aumentare il volume. Potrebbe essere stata scelta la fonte sbagliata.

Sintomo	Possibile causa/rimedio
Si sente un fruscio.	Nei paraggi dell'apparecchio, un altro apparecchio invia onde radio di disturbo. Allontanarlo dai paraggi dell'apparecchio.
Vi sono altri disturbi di funzionamento, forti rumori oppure sul display compare un'indicazione non corretta.	I componenti elettronici dell'apparecchio sono disturbati. Estrarre la spina. Lasciare l'apparecchio staccato dalla fonte di energia per ca. 10 secondi. Collegare nuovamente l'apparecchio.
Il display non si accende.	Spegnere l'apparecchio. Estrarre la spina e reinserirla; accendere l'apparecchio.

Problemi con il lettore CD

Sintomo	Possibile causa/rimedio
Il CD non viene riprodotto oppure "salta" durante la riproduzione.	L'apparecchio non è nella modalità CD. Il CD inserito non è idoneo.
	Il CD inserito non è corretto. Inserire il CD con il lato scritto rivolto verso l'alto.
	Il CD è sporco o danneggiato. Pulire il CD, oppure utilizzarne un altro..
	Nel vano portadisco c'è della condensa. Togliere il CD e lasciare l'apposito scomparto aperto per ca. 1 ora, di modo che asciughi.
	La durata di riproduzione del CD è superiore ai 74 minuti.
Il suono è irregolare.	Il volume è regolato troppo alto. Abbassare il volume.
	Il CD è danneggiato o sporco. Pulire il CD o sostituirlo.
	L'apparecchio è esposto a vibrazioni. Collocare l'apparecchio in un luogo non esposto alle vibrazioni.

Problemi con l'iPhone/iPod Dock

Sintomo	Possibile causa/rimedio
Non si riesce a comandare l'iPhone/iPod con i tasti dell'apparecchio.	L'iPhone/iPod non è collegato correttamente sulla docking station, all'occorrenza ricollegarlo. Software non aggiornato. Aggiornare il software tramite iTunes . L'iPhone/iPod si trova in modalità "locked". Controllare se, quando non è inserito nella docking station, l'iPhone/iPod funziona correttamente. Eventualmente leggere le istruzioni del produttore.
Non si riesce a collegare l'iPhone/iPod nella docking station.	Rimuovere ancora una volta l'iPhone/iPod e reinserirlo.
L'iPhone/iPod non viene caricato.	L'iPhone/iPod non è collegato correttamente nella docking station. Controllare l'adattatore, all'occorrenza ripetere il collegamento. L'iPhone/iPod si trova in modalità "locked". Controllare se, quando non è inserito nella docking station, l'iPhone/iPod funziona correttamente. Eventualmente leggere le istruzioni del produttore.
Non si sente alcun suono.	Aumentare il volume. Accendere la riproduzione sull'iPhone/iPod. Verificare la sede (dock).

Problemi con la radio

Sintomo	Possibile causa/rimedio
Non si riceve nessuna stazione radio.	L'apparecchio non è nella modalità Radio. Con MODE passare a TUNER.
Il suono è debole o di cattiva qualità.	Altri apparecchi, ad es. il televisore, disturbano la ricezione. Posizionare la radio lontano da questi apparecchi. L'antenna non è estratta o orientata correttamente. Estrarre l'antenna. Girare l'antenna o l'apparecchio, per migliorare la ricezione.

"Made for iPhone/iPod" means that an electronic accessory has been designed to connect specifically to iPhone/iPod and has been certified

by the developer to meet Apple performance standards.

Apple is not responsible for the operation of this device or its compliance with safety and regulatory standards.

iPhone, iPod, iPod classic, iPod nano and iPod touch are trademarks of Apple Computer, Inc., registered in the U.S. and other countries.



Dati tecnici

Dimensioni dell'apparecchio (larghezza x profondità x altezza)	622 x 260 x 265 mm
Peso:	ca. 5,1 kg
Alimentazione di tensione: Alimentatore AC/DC	100-240 V ~, 50-60 Hz, 40 W 12 V DC, 3 A
Batterie	Telecomando CR2032 Apparecchio: 10 x 1,5 V Mono (D)
Potenza di uscita:	2 x 10 W RMS
Condizioni ambientali:	da +5 C a +35 C 5% - 90% di umidità relativa dell'aria (che non condensa)
Radio:	
Gamme di frequenze:	FM 87,5–108 MHz
Antenna:	Antenna telescopica FM
Presca AUX IN	spinotto 3,5 mm



Con riserva di modifiche tecniche ed errori. Le dimensioni sono approssimative.

Direttive e norme: Questo prodotto è conforme alla direttiva per la bassa tensione (2006/95/CE, 1275/2008/CE), alla direttiva CEM (2004/108/CE) e alla direttiva di marchio CE.

Come contattare il produttore

DGC GmbH
Graf-Zeppelin-Str.7
D-86899 Landsberg
www.dual.de

Indicazioni per lo smaltimento

Smaltimento dell'imballaggio

Durante il trasporto, il vostro nuovo apparecchio è stato protetto dall'imballaggio. Tutti i materiali usati sono ecologicamente compatibili e riutilizzabili. Contribuite anche voi smaltendo l'imballaggio nel rispetto dell'ambiente. Potete reperire informazioni sui sistemi di smaltimento presso il vostro rivenditore o il vostro centro di smaltimento comunale.



Pericolo di soffocamento!

Non lasciare l'imballaggio e relativi componenti ai bambini.

Pericolo di asfissia causato dalle pellicole di plastica e dagli altri materiali dell'imballaggio.

Smaltimento dell'apparecchio

I vecchi apparecchi non sono rifiuti privi di valore. Grazie allo smaltimento nel rispetto dell'ambiente, è possibile recuperare materie prime utili. Informarsi presso la propria amministrazione cittadina o comunale circa le opportunità di smaltimento adeguato ed ecologico dell'apparecchio. Prima dello smaltimento dell'apparecchio rimuovere le batterie.



Questo apparecchio è contrassegnato in conformità alla direttiva 2002/96/CE relativa ai vecchi apparecchi elettrici ed elettronici (WEEE).

Una volta terminato il suo ciclo di vita, questo prodotto non deve essere smaltito tra i normali rifiuti domestici, ma deve essere consegnato presso un punto di raccolta per il riciclaggio di apparecchi elettrici ed elettronici. Il simbolo sul prodotto, sul manuale d'uso o sull'imballaggio richiama a tale aspetto. I materiali vanno riciclati in base al proprio simbolo. Con il riutilizzo, il recupero dei materiali o altre forme di riciclaggio di vecchi apparecchi si contribuisce in modo decisivo alla protezione del nostro ambiente.



Pericolo di morte!

Una volta che l'apparecchio è fuori servizio, estrarre la spina della corrente elettrica. Estrarre il cavo di rete e rimuoverlo insieme alla spina.