

# ORION

---

MODE D'EMPLOI

## Téléviseur couleur LCD numérique TV32RN10D

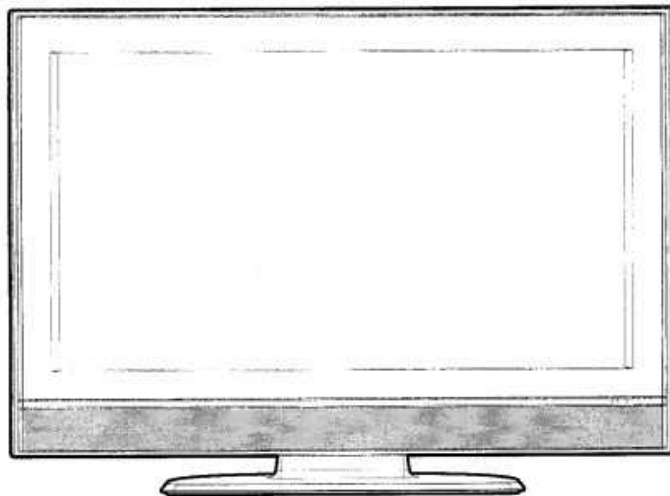

**HD** **DVB**  
*ready* Digital Video  
Broadcasting

Avant d'utiliser l'appareil, lisez minutieusement ce manuel!

## Caractéristiques

---

- **MONITEUR ACL**  
Résolution: 1366 x 768 pixels
- Affichage à l'écran (OSD) en 13 langues (anglais, espagnol, allemand, français, italien, suédois, hollandais, russe, portugais, turc, grec, finlandais, ou polonais)
- Tuner combi DVB-T câble hyperbande NICAM/German A2 STEREO
- 99 chaînes analogiques + 1000 chaînes DVB-T mémorisables
- Videotexte – Fastext/TOPText
- Commande à distance
- Minuterie d'extinction et minuterie EPG
- 2 prises Peritel (SCART)
- Entrée COMPONENT
- Entrée Casque
- Raccordements PC-VGA (voir page 47)
- 2 connexions HDMI
- Format 16 : 9
- Son surround
- Conçu aux normes Européennes (CE Symbole)

### **ATTENTION en cas d'utilisation ABUSIVE d'un casque...**

L'utilisation abusive (volume trop élevé, durée trop longue...) peut endommager l'ouïe.

### **Remarques concernant les piles nécessaires à l'utilisation de la télécommande**

N'abandonnez pas les piles déchargées dans la nature. Déposez-les dans des conteneurs prévus à cet effet.



#### **Astuce pour la mise au rebut**

A la fin de sa vie utile, ne jetez pas le dispositif avec les ordures ménagères. Certains détaillants récupèrent ce type de dispositif en quantité normale et sans frais. Il existe également des points de ramassage municipaux.

\* Le logo "HD ready" est une marque commerciale de EICTA.

\* DVB est une marque déposée de DVB Project. Ce logo indique que ce produit est compatible avec la diffusion vidéo numérique.

## Table des matières

|  |    |                                      |               |
|--|----|--------------------------------------|---------------|
| Caractéristiques.....                  | 2  | Remarques sur le système DVB-T ..    | 27            |
| Table des matières.....                | 3  | Configuration Langue .....           | 28            |
| Précautions et installation .....      | 4  | Balayage automatique .....           | 29            |
| Commandes et touches.....              | 7  | Balayage manuel .....                | 30            |
| Commande à distance.....               | 8  | Configuration du porteur.....        | 31            |
| Raccordement antenne .....             | 10 | Gestionnaire Chaînes .....           | 32            |
| Configuration automatique.....         | 11 | Favoris .....                        | 33            |
| Guide rapide pour les opérations       |    | Blocage .....                        | 34            |
| menu analogique .....                  | 12 | Saut .....                           | 34            |
| Sélection de la source d'entrée        |    | Passer à.....                        | 35            |
| vidéo .....                            | 12 | Supprimer.....                       | 35            |
| Sélection de la langue à l'écran ..... | 12 | Renommer.....                        | 36            |
| Mémorisation automatique des           |    | Déplacer .....                       | 37            |
| canaux .....                           | 13 | Déplacer à .....                     | 37            |
| Mémorisation manuelle des              |    | Image.....                           | 37            |
| canaux.....                            | 14 | Réglage affichage.....               | 38            |
| Organisation des canaux .....          | 15 | Configuration de mot de passe        |               |
| Raccordement à un récepteur            |    | (Contrôle parental).....             | 39            |
| Satellite.....                         | 16 | Version.....                         | 40            |
| Fonctions de base .....                | 17 | Mise à jour du logiciel (Royaume-    |               |
| Télétexte.....                         | 18 | Uni uniquement) .....                | 40            |
| Réception stéréo par le biais du tuner |    | Interface commune .....              | 41            |
| analogique intégré .....               | 20 | Liste de chaînes.....                | 42            |
| Réglage du son.....                    | 21 | Bannière de la chaîne .....          | 43            |
| Utilisation de la fonction son         |    | Multi-audio .....                    | 44            |
| surround .....                         | 21 | Sous-titres DVB .....                | 44            |
| Coupure du son des haut-parleurs       |    | EPG (Guide électronique des          |               |
| intégrés.....                          | 21 | programmes) .....                    | 45            |
| Qualité de l'image (luminosité,        |    | Minuterie EPG .....                  | 46            |
| contraste,..).....                     | 22 | Mode PC.....                         | 47            |
| DNR.....                               | 22 | Raccorder un périphérique HDMI ou    |               |
| État écran enr. (Marche/Arrêt          |    | DVI par l'entrée HDMI .....          | 49            |
| du LCD) .....                          | 22 | Branchement des périphériques.....   | 50            |
| Réglage de la nuance de l'image....    | 23 | Réglage COULEUR AV .....             | 52            |
| Mode Ecran Bleu .....                  | 23 | Guide de dépannage .....             | 53            |
| Eclairage de fond.....                 | 23 | Caractéristiques techniques .....    | 54            |
| Sélection de la préférence d'image..   | 24 | Garantie : Avertissement Général ... | 55            |
| Format Image.....                      | 25 | Garantie pour achat                  |               |
| Positionnement et dimensionnement      |    | Belgique.....                        | dernière page |
| de l'écran .....                       | 26 |                                      |               |
| Défaut du format Auto en 4:3 .....     | 26 |                                      |               |

## Précautions et installation

---

- Lisez attentivement le mode d'emploi avant d'allumer votre appareil.
- Cet appareil a été fabriqué conformément à l'ensemble des réglementations de sécurité en vigueur. Les recommandations de sécurité suivantes permettent aux utilisateurs d'éviter toute mauvaise utilisation de l'appareil et tout risque correspondant.
- Tout appareil électrique, même fabriqué avec le plus grand soin, peut avoir un défaut. Si vous constatez que de la fumée s'échappe de l'appareil ou que celui-ci dégage une chaleur anormalement élevée, débranchez-le immédiatement.
- Assurez-vous que l'appareil est suffisamment ventilé ! Ne l'installez pas sous des rideaux ou à proximité !
- Branchez le câble souple exclusivement sur 220~240 V / 50/60 Hz.
- L'appareil doit être connecté à une prise secteur avec prise de terre.
- La prise secteur doit être installée à proximité de l'équipement et facilement accessible.
- Toute réparation doit être effectuée par un spécialiste.
- N'ouvrez pas l'appareil et ne tentez pas de le réparer sous peine de provoquer un incendie.
- Conservez-le à l'abri des rongeurs. Les rongeurs (ainsi que les calopsittes élégantes) ont pour habitude de mordre les câbles électriques, ce qui peut produire un court-circuit (risque d'incendie) et un choc électrique fatal.
- Lorsque vous débranchez l'appareil de l'alimentation secteur, veillez à bien tenir la prise. Ne tirez pas sur le câble. Cela peut entraîner sa surcharge et causer un court-circuit.
- Ne nettoyez pas l'appareil à l'eau. Utilisez uniquement un chiffon humide, le même que vous utilisez pour nettoyer vos meubles.
- Ne plongez pas l'appareil dans l'eau !
- Installez l'appareil de manière à ce qu'il soit impossible de trébucher sur le câble.
- Installez l'appareil uniquement sur une surface stable et à l'abri des chocs afin d'éviter qu'il ne tombe.
- Tenez compte du fait que les jeunes enfants peuvent faire tomber l'appareil de la table ou de l'étagère en tirant sur son câble et peuvent être blessés.
- N'utilisez pas l'appareil à proximité d'une source de chaleur. La gaine et le câble pourraient être endommagés en raison de la chaleur.
- Les enfants aiment imiter les adultes ! Veillez à ne pas insérer d'objets dans les ouvertures d'aération !
- Les ouvertures d'aération ne doivent pas être obstruées ! Ne posez pas de journaux ou de housses sur l'appareil !
- La télécommande n'est pas un jouet ! Les jeunes enfants risquent d'avaler les piles. Si cela devait se produire, rendez-vous immédiatement chez un médecin.
- L'écran étant en verre, il peut se briser en cas de choc. Si vous avez cassé un objet en verre, faites attention lorsque vous ramassez les morceaux.
- N'utilisez sous aucun prétexte l'appareil dans un véhicule en mouvement ! Il pourrait tomber lors de son transport, entraînant blessures ou dommages matériels.
- En cas d'installation de l'appareil au mur, laissez un espace d'au moins 6 cm entre l'arrière de l'appareil et le mur. Tout espace de moins de 6 cm bouchera les aérations et entraînera la surchauffe de l'appareil. Cela peut provoquer le dysfonctionnement ou l'endommagement de l'appareil.
- Précautions contre la chute de l'appareil
  - Si ces mesures ne sont pas respectées, l'unité peut tomber et entraîner des blessures.
  - Contactez le magasin où vous avez acheté l'unité pour de plus amples renseignements sur ces mesures.
- En cas d'utilisation d'un socle TV,
  - Assurez-vous que l'unité est bien posée au centre du socle.
  - Ne laissez pas les portes du socle ouvertes.
  - Si l'unité tombe ou se casse, vous pouvez vous blesser ou vos doigts peuvent se retrouver coincés. Prenez des mesures supplémentaires si vous avez des enfants.

### **Afin d'éviter tout choc électrique constituant un danger de mort, veuillez lire attentivement les instructions suivantes :**

- N'exposez pas l'appareil à l'humidité. Ne l'utilisez pas dans votre bain ou dans un sauna.
- N'utilisez pas l'appareil à proximité d'une baignoire, d'une douche ou d'une piscine.
- N'utilisez sous aucun prétexte l'appareil s'il a été mouillé. Ceci concerne également la condensation, qui se produit lorsqu'un appareil froid est introduit dans une pièce chauffée (en hiver par exemple). Attendez que l'appareil soit à température ambiante avant de l'utiliser, particulièrement en hiver.
- Ne placez pas d'objets lourds sur le câble sous peine d'abîmer l'isolation électrique.
- Ne placez pas de ruban isolant autour d'un câble abîmé ou d'une prise endommagée. Ce type de réparation doit être effectué par un spécialiste.
- N'utilisez pas l'appareil si son coffret est endommagé et ne tentez pas de réparer ce dernier. Le coffret doit être remplacé.
- Débranchez l'appareil du secteur avant de le nettoyer.

## Précautions et installation



Évitez de placer l'appareil sur une surface exposée à des vibrations ou à des chocs.

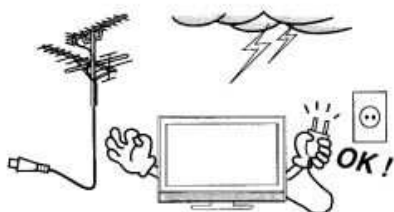

En cas d'orage, débranchez l'écran de la prise du secteur et de l'antenne.



En cas d'absence prolongée, éteindre le téléviseur et débrancher de la prise secteur.

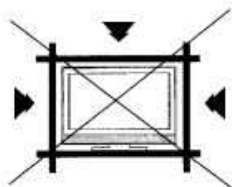

L'appareil chauffe en cours d'utilisation. Ne jamais le couvrir avec un linge, du papier ou autre, afin d'éviter toute surchauffe. Veillez à ce qu'il y ait toujours une ventilation d'air suffisante. Ne placez pas l'appareil près d'une source de chaleur, ni à la lumière directe du soleil. Laisser au moins 10 cm d'espace autour de l'appareil.

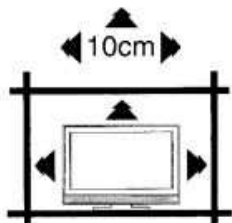

LAISSER ASSEZ D'ESPACE AUTOUR DU TV !



L'appareil ne doit pas être exposé à un écoulement ou un éclaboussement d'eau et aucun récipient contenant de l'eau, comme les vases, ne doit être placé sur l'appareil. L'écoulement de liquides dans l'unité peut entraîner de sérieux dommages.

Eteignez l'alimentation principale de l'unité et contactez un agent de service qualifié avant d'utiliser l'unité à nouveau.

## Précautions et installation

### En cas de déplacement ou de déménagement de l'appareil :

Toujours débrancher l'appareil de la prise du secteur et de l'antenne pour éviter d'endommager les câbles ou les fiches, et pour éviter tout risque d'électrocution.

- Tout déplacement de l'appareil sans observer ces consignes peut endommager le câble d'alimentation, entraîner un incendie, des chocs électriques ou des blessures dues à la chute de l'unité.

Veillez à soulever téléviseur à deux en le tenant bien droit comme décrit ci-dessous.



Lorsque le moniteur se trouve sur un socle, retirez-le du meuble avec son socle.

- Maintenez bien le moniteur en le soulevant de son meuble, déplacez-le à deux pour éviter toute chute.
- Ne posez pas cet appareil sur une table en bois. Il est très lourd et risque de laisser des marques sur les bois tendres.
- Le vernis du meuble risque d'entraîner la corrosion et la dissolution des pieds en caoutchouc, en laissant des marques noires sur la table. Utilisez un socle TV, qui est spécialement conçu à cette fin.

Veillez à ce que le socle soit fixé fermement lorsque le TV est sur un meuble.

- Le socle est amovible et il peut provoquer des blessures si les roulettes ne sont pas fixées. Retirez les roulettes lorsque le TV est placé sur une surface douce comme un tapis.



La distance entre vous et l'écran doit être de 5 ~ 7 fois la dimension de la diagonale de l'écran.

- Si vous ne respectez pas cette distance, vous risquez d'avoir mal aux yeux.



Lors de l'installation du moniteur sur une table, veillez à ne pas le placer trop près du bord ou des coins.

- Cela pour éviter toute chute qui endommagerait sérieusement le Moniteur.



### REMANENCE/BRULURES à l'écran ACL:

Ne figez pas d'images sur l'écran du moniteur ACL trop longtemps car cela peut entraîner une rémanence à l'écran, également appelée « brûlure d'écran ». Pour éviter la rémanence, réduisez le niveau du contraste ou de luminosité de l'écran lorsque vous affichez une image figée.

!! LA GARANTIE NE COUVRE PAS LES DOMMAGES CAUSES PAR LA REMANENCE !!

- IMAGES FIXES : Image de jeu vidéo, de PC, logo d'émetteur TV etc...
- Les formats spéciaux qui ne couvrent pas l'entièreté de l'écran. Par exemple, les formats (16:9) sur un écran normal (4:3) (lignes noir en haut et en bas de l'écran); ou les formats d'image (4:3) sur un écran large (16:9) display (lignes noir à gauche et à droite de l'écran).

### Attention !

Instructions de nettoyage de votre l'écran ACL.

### Mesure de sécurité :

Avant de commencer à nettoyer, éteignez l'appareil et débranchez les fiches de courant.

Soyez attentif de ne pas gratter la poussière de la face avant en plastic.

Ne grattez pas avec des outils ou vos ongles.

Lors du nettoyage, ne portez pas de bijoux (bagues, montre-bracelet, etc)

Utilisez un chiffon humide mais bien essoré, habituellement un chiffon micro-fibre sans peluche, rincé dans de l'eau pure.

Essayez avec des petites pressions.

Ne pas utiliser des nettoyants standards pour vitres : leur teneur en alcool / amoniaque dissoudrait la pellicule de protection de la face avant.

N'utilisez jamais de solvant ou dissolvant. N'utilisez jamais de nettoyants spéciaux utilisés pour les moniteurs PC ou tv CRT.

Finalement, frottez doucement avec un chiffon sec en micro-fibre.







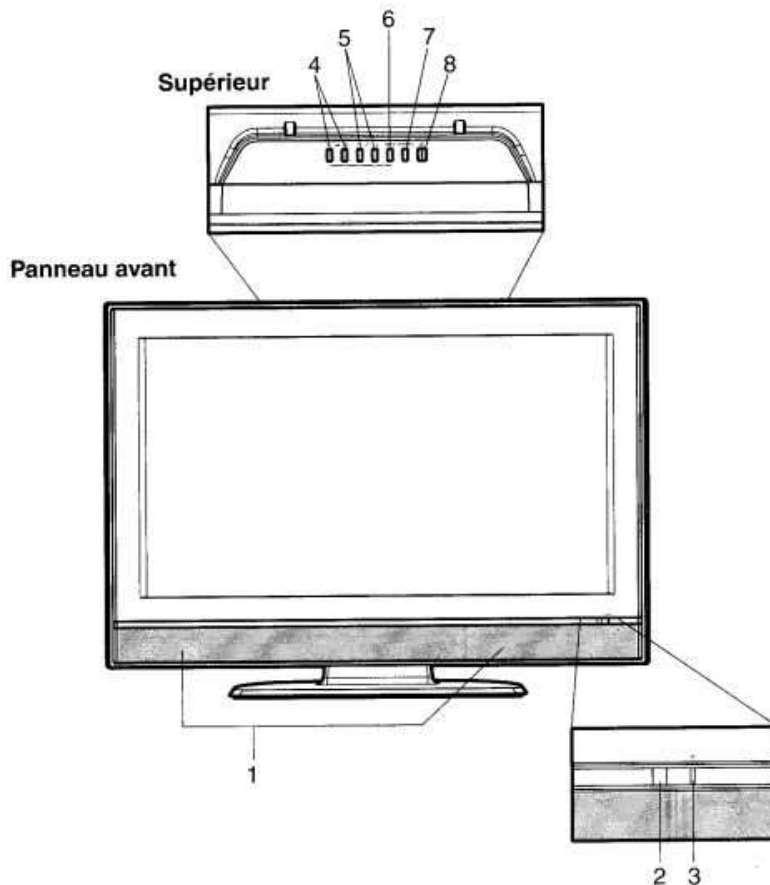

6

N'utilisez pas de mouchoirs en papier car le papier se désagrège lorsqu'il est mouillé. Certains papiers peuvent griffer votre écran. Certains papiers peuvent laisser des traînées de poussière.

## Commandes et touches



### Description des commandes et des touches

1. Haut-parleurs
2. Capteur télécommande.
3. Voyant  (Marche/Minuterie/Veille): Le témoin lumineux s'allume en rouge en mode d'attente, en orange en mode d'attente lorsque le programmeur est activé, et en vert lorsque l'appareil est allumé.
4.  (Volume) +/- touches: Pour régler le volume / dans le Menu : touches de navigation.
5.  (Canal)  / -touches: Presser  pour passer au canal suivant. Presser la touche  pour retourner au canal précédent. Dans le Menu : touches de navigation/d'installation. En mode « standby », éteint l'appareil.
6. MENU-touche: Pour afficher l'écran du menu.
7. TV/AV/PC-touche: Pour choisir la source d'entrée TV/AV/COMPONENT/HDMI/PC.
8. Touche  (MARCHÉ/ARRÊT): Pour allumer ou éteindre le moniteur. L'alimentation reste utilisée à moins que le câble d'alimentation principale soit débranché de la prise secteur.

## Commande à distance

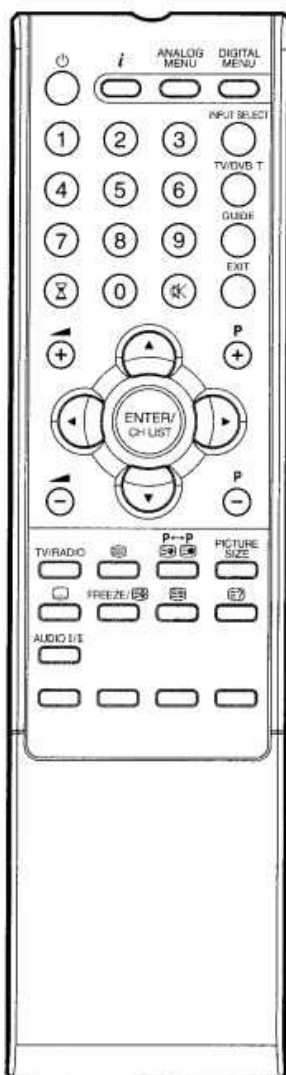

|  | Fonction  | Page             |
|--|---|------------------|
|  | Activer le mode stand-by ou arrêter le téléviseur   | 11               |
|  | Affiche le programme<br>Affichage Videotext-Timer   | 43, 45           |
|  | Activer le menu analogique  | 11               |
|  | Activer le menu numérique   | 28               |
|  | Sélection chaîne<br>Sélection page Vidéo<br>Entrer un mot de passe<br>Activer la fonction d'organisation des canaux | 18<br>19         |
|  | Selection de l'entrée externe   | 12, 47, 50, 51   |
|  | Basculement entre TV analogique et TV numérique   | 27               |
|  | Affichage du GEP (Guide électronique des programmes)  | 45               |
|  | Sleep-Timer   | 17               |
|  | Arrêt temporaire du son   | 17               |
|  | Sortie du Menu écran  |                  |
|  | Volume  | 17               |
|  | Sélection canal /page télétexte suivante<br>page par page<br>En Standby: éteint l'écran                             | 17, 18, 34<br>12 |
|  | Boutons curseurs  |                  |
|  | Pour Mémoriser<br>Videotext page 100<br>LISTE CHAÎNES   | 19<br>17         |
|  | Basculer entre les modes TV et radio  | 42               |
|  | Videotext ON/ Mix/ OFF  | 18               |
|  | Switch entre le canal en cours et le dernier canal choisi<br>Sélection d'une page télétexte secondaire              | 17<br>19         |
|  | Pour format image   | 25               |
|  | Afficher les sous-titres  | 44               |
|  | Arrêt sur image<br>Maintient une page texte   | 17<br>19         |
|  | Agrandissement page Videotext   | 19               |
|  | Position programme-saut de programme<br>Répondre Quiz   | 19               |
|  | Sélection du mode son<br>Afficher le menu multi-audio   | 20<br>44         |
|  | Fasttext/TOPText boutons  | 18               |



## Commande à distance

### Mise en place des piles

Utiliser des micro-batteries type UM-3 (format AA).

- 1** Faire glisser le couvercle dans le sens de la flèche et l'enlever.



- 2** Introduire les 2 piles en respectant la polarité.

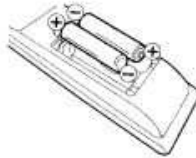

- 3** Replacer le couvercle.

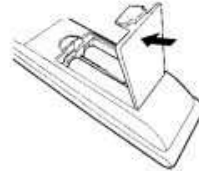

### Utilisation efficace de la télécommande

Diriger la télécommande directement vers l'écran.

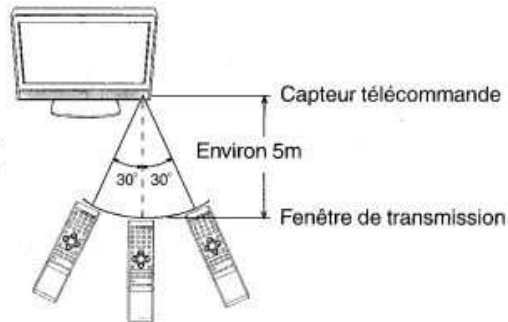

La télécommande ne fonctionnera pas correctement dans les cas suivants:

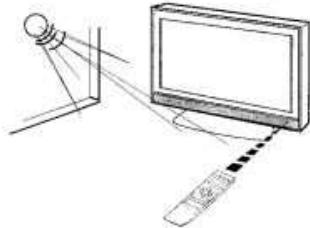

Si le capteur de télécommande est exposé au soleil ou à toute autre lumière trop intense.



S'il y a un obstacle entre le téléviseur et le boîtier de télécommande.

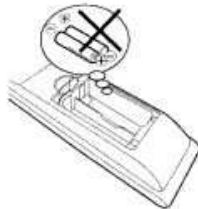

Si les piles sont mal placées (respecter les polarités).



Si les piles sont usées.

## Raccordement antenne

### Attention : avant de faire le raccordement :

- Pour éviter de causer des dommages à votre écran, arrêter le téléviseur par la touche (MARCHE/ARRET) de l'appareil et retirer le cordon secteur de la prise de courant.
- Effectuer les raccordements nécessaires.
- Lorsque les raccordements sont faits correctement, branchez l'écran sur le secteur (230V) et allumez-le.

Raccordez l'antenne comme décrit ci-dessous ou à une antenne extérieure (A). Le raccordement à d'autres équipements est expliqué plus loin aux pages 50-52.

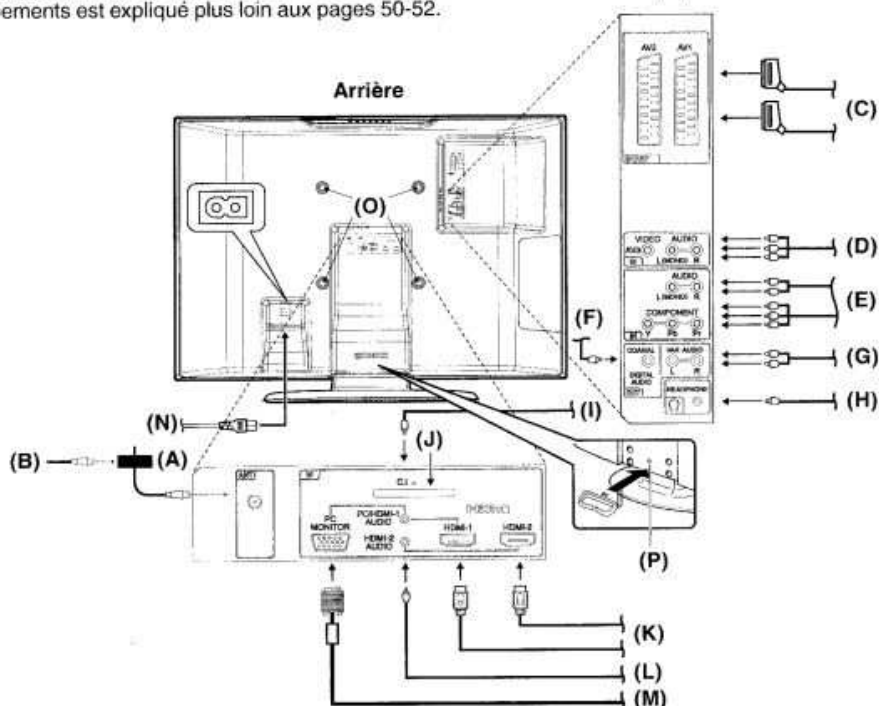

- (A) **Antenne DVB-T** : Raccordez une antenne DVB-T si le réseau DVB-T est disponible dans votre région de transmission. Versions spéciales pour la connexion simultanée du réseau TV câblé analogique (B). Adressez-vous à votre revendeur spécialisé.  
Le tuner combi intégré reçoit tous les programmes du câble analogique ainsi que les chaînes DVB-T.
- (C) **Entrées Scart (AV1/AV2)** : À raccorder avec un câble SCARTS. Voir page 50.
- (D) **Entrée AV3** : Entrée analogique A/V-Signal (composite). Voir page 51.
- (E) **Entrée COMPONENT** : Voir page 51.
- (F) **Sortie audio numérique** : sortie numérique pour le son DVB-T (voir page 51).
- (G) **Sortie audio variable** : Pour le raccordement à un ampli audio et haut-parleurs externes, utiliser la télécommande pour le réglage du son. Pour contrôler le son audio, allumer le téléviseur et l'ampli, et éteindre les haut-parleurs du TV. (voir page 21).
- (H) **Prise PHONE (Casque)** : Pour casque muni d'une « mini plug » (3,5 mm).
- (I) **Entrées HDMI-1 AUDIO/PC AUDIO** : Voir page 47, 49.
- (J) **Fente C.I.** : Pour la télévision payante DVB-T (aucun fournisseur actuellement) (voir page 41).
- (K) **Entrée HDMI (HDMI1/HDMI2)** : Voir page 50.
- (L) **Entrée HDMI-2 AUDIO IN** : Voir page 49.
- (M) **Entrée PC Moniteur (PC)** : Voir page 47.
- (N) **Alimentation** : Utiliser le câble fourni et brancher uniquement sur 220-240 V / 50/60 Hz. Ne jamais « réparer » le cordon d'alimentation s'il est endommagé, ne jamais utiliser à cet effet du ruban adhésif mais le remplacer par un cordon neuf. Veiller à ce que le câble ne soit pas rongé par un animal (hamster, lapin, souris...).
- (O) **Trous des crochets** : Fixer un crochet mural (non fourni).
- (P) **Serre-câble** : Regrouper les câbles correctement à l'aide d'un serre-câble.

## Configuration automatique

Votre appareil est équipé d'une installation automatique qui rend son installation plus facile. Au premier démarrage de l'appareil, l'installation automatique est activée. Grâce à cette option, vous pouvez sélectionner la langue des menus ainsi que rechercher et enregistrer automatiquement l'ensemble des chaînes analogiques et numériques (DVB) de télévision disponibles. La mémorisation automatique des canaux est destinée au tuner intégré dans le moniteur uniquement. Si vous raccordez le TV à un récepteur numérique (par ex. décodeur Satellite ou récepteur Digital) (voir p.16), vous devez le synchroniser séparément, conformément à leurs propres instructions.

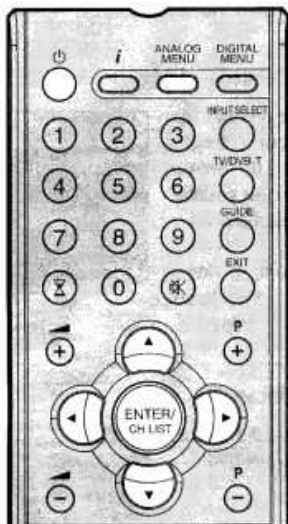

### Remarques:

- Pour annuler la Mémorisation automatique, appuyez sur **ANALOG MENU** pendant le processus.
- Si vous sélectionnez "UK" dans l'écran "AUTO INSTALLATION", "Dépl. à" n'est pas disponible au Royaume-Uni (voir page 37).

**LE PROCESSUS DE RECHERCHE AUTOMATIQUE NE DÉMARRERA AUTOMATIQUÉMENT QU'AU PREMIER DÉMARRAGE DE L'APPAREIL. CEPENDANT, VOUS POUVEZ REDÉMARRER CE PROCESSUS VIA LE SYSTÈME DE MENU (voir page 13 pour les chaînes analogiques, et page 29 pour les chaînes numériques. ).**

### Préparation:

Appuyer sur **(MARCHE/ARRET)** à droite de l'appareil ou appuyer sur la touche **(Démarrage/Veille)** de la télécommande.

- 1 Le menu **AUTO INSTALLATION** s'affichera. Presser **(←)** ou **(→)** pour choisir **LANGUE**, puis presser **ENTER**. Presser **(←)** ou **(→)** pour choisir la langue désirée. Puis presser **ENTER**.



- 2 Presser **(←)** ou **(→)** pour choisir **PAYS**, puis presser **ENTER**. Appuyer sur **(←)** ou **(→)** pour sélectionner votre pays. Puis presser **ENTER**.



- 3 Appuyer sur **(←)** ou **(→)** pour sélectionner **REGLAGE AUTO**, puis appuyer sur **ENTER** pour démarrer la recherche automatique. Votre téléviseur réglera ensuite l'ensemble des chaînes disponibles. Votre téléviseur mémoriserá les chaînes analogiques d'abord, pour ensuite mémoriser les chaînes numériques.



(ANALOGIQUE)

### Remarque:

**Il faut être patient – le processus de recherche automatique peut prendre quelques minutes.**

Une fois que le programme à l'écran arrête de changer et que le son est rétabli, le processus de recherche est terminé.



(NUMÉRIQUE)

**Il est essentiel de saisir "DEUTSCH" et "ALLEMAGNE" à l'étape 1 pour que cet appareil puisse fonctionner correctement en Allemagne.**

- Le tuner DVB-T organise les chaînes DVB-T dans l'ordre habituellement utilisé dans le pays (par exemple : 1-ARD, 2-ZDF, etc.).
- Les voyelles accentuées au sein du texte du GEP s'affichent correctement seulement si le pays et la langue (allemand) ont été correctement sélectionnés.

## Guide rapide pour les opérations menu analogique/ Sélection de la source d'entrée vidéo/ Sélection de la langue à l'écran

Assurez-vous que tous les raccordements ont été effectués correctement.

### Préparations:

- Mettre en marche le téléviseur par la touche **⏻** (Marche/Arrêt) sur le côté droit de l'appareil.

Le voyant **⏻** (Marche/Minuterie/Veille) s'allume en vert.

Pour mettre l'appareil en mode standby, presser la touche **⏻** de la télécommande. L'indicateur **⏻** (Marche/Minuterie/Veille) passe du vert au rouge. Pour passer du mode standby au mode actif, presser à nouveau la touche **⏻** de la télécommande. En mode standby il est possible aussi de remettre le téléviseur en marche par les touches **Ⓜ** (Canal) **▲/▼** de l'appareil ou **P + / -** de la télécommande.

Pour éteindre l'unité, appuyez sur la touche **⏻** (Marche/Arrêt) de l'unité – pour l'éteindre complètement, débranchez le câble d'alimentation principale.

- Appuyez sur **TV/DVB-T** pour sélectionner le mode TV.



### Note:

Lorsqu'aucune touche n'est pressée pendant +/- 60 secondes, le MENU disparaît automatiquement.

Guide rapide pour les opérations menu analogique  
Activer le ANALOG MENU (call Menu) et choisir par ex. REGLAGE AUTO.

1 Presser **1** de la télécommande, puis presser **ANALOG MENU**.

2 Presser **⏪** ou **⏩** pour choisir **⏪**.



3 Presser **⏪** ou **⏩** pour choisir **REGLAGE AUTO**, puis appuyer sur **ENTER** pour entrer dans le menu **REGLAGE AUTO**.



... par la suite, le MENU peut être activé de la même manière.

4 Presser **EXIT** pour revenir en écran neutre.

### Sélection de la source d'entrée vidéo

Presser **INPUT SELECT** pour afficher le signal d'un autre appareil raccordé à votre TV, tel qu'un magnéscope ou un lecteur DVD. Vous pouvez choisir chaque source selon les prises d'entrées utilisées pour raccorder vos appareils.

Pour sélectionner la source d'entrée vidéo, appuyez sur **⏪/⏩**. Appuyez ensuite sur **ENTER** dans un délai de 6 secondes.

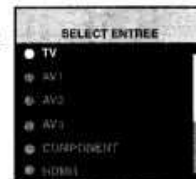

### Sélection de la langue à l'écran

1 Sélectionnez **LANGUE** (sauf si vous l'avez déjà sélectionné au premier démarrage du moniteur). Puis presser **ENTER**.



2 Presser **⏪** ou **⏩** pour choisir la langue désirée.

3 Presser **EXIT** pour revenir en écran neutre.

## Mémorisation automatique des canaux

Activer cette fonction pour rechercher et enregistrer de nouveaux programmes télévisés analogique après l'installation automatique. (P.11)

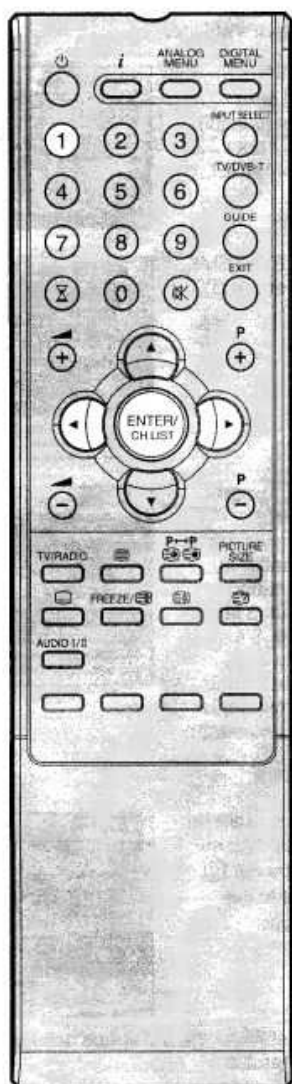

### Préparation:

Assurez-vous que votre antenne est raccordée à l'entrée d'antenne (voir p.10). Appuyez sur 1 pour passer au canaux1 pour commencer.

- 1 Sélectionner REGLAGE AUTO, puis presser **ENTER**.



- 2 Sélectionner PAYS, puis presser **ENTER**. Appuyer sur (←) ou (→) pour sélectionner votre pays, puis appuyer sur **ENTER**.



- 3 Sélectionner DÉBUT. Presser **ENTER**. La recherche automatique des stations démarre et leur mémorisation se fait automatiquement. Pendant cette opération, le son est coupé. Dès l'opération terminée, dès l'opération terminée, l'écran normal s'affiche à nouveau.



### Remarque:

Pour redémarrer la mémorisation automatique des chaînes numériques, vous reporter à la page 29.

## Mémorisation manuelle des canaux

Si vous le souhaitez, vous pouvez mémoriser manuellement certaines stations dans une cellule de mémoire sans effacer ni modifier d'autres contenus de la cellule de mémoire. Exemple : mémoriser la ZDF dans la cellule de mémoire 2.

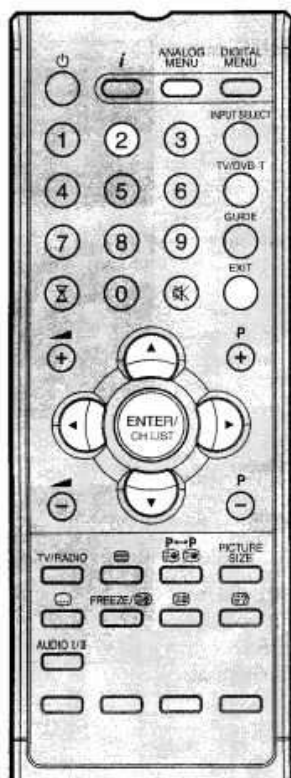

### Notes:

- Le réglage fin n'est généralement pas nécessaire compte tenu de l'arrêt automatique de la mémorisation à la meilleure position. Si vous procédez au réglage fin, le fonctionnement adéquat de la réception du télétexte avec le tuner intégré n'est plus garanti.
- La mémorisation ne fonctionne que dans la direction des fréquences supérieures (haut). La mémorisation vers les fréquences inférieures (bas) n'est pas disponible. Cependant, une fois que la mémorisation a atteint la fin de sa plage de mémorisation (fréquence supérieure), elle redémarrera automatiquement à partir de la position de départ (fréquence inférieure).

**1 Préparation:** brancher le câble RF analogique. Sélectionnez la cellule de mémoire 2. Appuyer sur la touche **2** (voir page 17). Le menu à l'écran affiche **2** en haut à droite. Le nom des chaînes de télévision récemment mémorisées peut également s'afficher.

**2** Appuyer sur **ANALOG MENU**. Appuyer sur **1** ou sur **4** pour sélectionner la page outils (voir ici). Appuyer sur **2** ou sur **3** pour sélectionner **REGLAGE MANUEL**. Appuyer sur **ENTER**.



**3** **SYSTEME COULEUR** et **SYSTEME SON** sont déjà préréglés sur **AUTO**. Ne pas toucher.

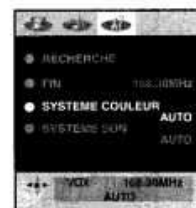

**4** Appuyer sur **2** ou sur **3** pour sélectionner **RECHERCHE**. Appuyer sur **ENTER**. Appuyer sur la touche **1** pour commencer la mémorisation. La mémorisation s'arrêtera automatiquement à la station disponible suivante. S'il s'avère que ce n'est pas la ZDF, appuyer de nouveau sur la touche **1** pour continuer de mémoriser la ZDF. La mémorisation ne fonctionne qu'en avant. Ensuite, appuyer sur **ENTER**.

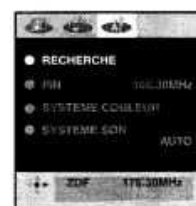

**5** Si vous souhaitez utiliser le réglage fin. Sélectionner **FIN** et appuyer sur **ENTER**. Appuyer sur **1** ou sur **4** pour régler. Voir la remarque sur cette page.



**6** Pour mémoriser d'autres stations dans d'autres cellules de mémoire, répéter les étapes 1 à 5.

**7** Presser **EXIT** pour revenir en écran neutre.

## Organisation des canaux

Vous pouvez changer l'ordre des chaînes mises en mémoire par la fonction automatique de mémorisation.

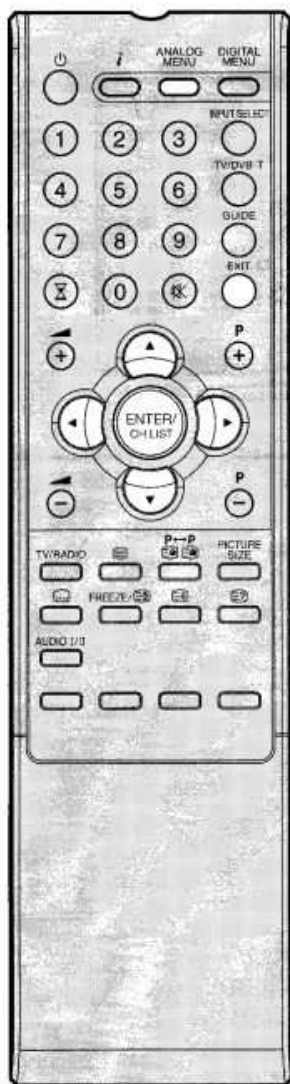

### Note:

Pour réorganiser tous les programmes, commencez par le programme 1. Ensuite, répétez les opérations pour les programmes que vous voulez mettre en position 2, 3, 4 etc.

- 1 Sélectionner **REPLACEMENT**. Presser **ENTER**.



- 2 Sélectionner l'option de votre choix puis appuyer sur **ENTER**.

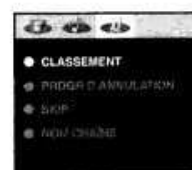

- 3 Une fois chaque option réglée, appuyer sur **ANALOG MENU** pour revenir au menu **REPLACEMENT**.

- 4 Presser **EXIT** pour revenir en écran neutre.

### Description de chaque option de réglage:

**CLASSEMENT:** Appuyer sur  $\leftarrow$  ou  $\rightarrow$  pour sélectionner la chaîne que vous souhaitez déplacer puis appuyer sur **ENTER**. Appuyer sur  $\leftarrow$  ou  $\rightarrow$  pour sélectionner la position de la chaîne puis appuyer sur **ENTER**.

**PROGR D'ANNULATION:** Appuyer sur  $\leftarrow$  ou  $\rightarrow$  pour sélectionner la chaîne que vous souhaitez effacer puis appuyer sur **ENTER**.

**PASSER:** Appuyer sur  $\leftarrow$  ou  $\rightarrow$  pour sélectionner la chaîne que vous souhaitez passer puis appuyer sur **ENTER**. Le signe \* s'affichera.

**NOM CHAÎNE:** Appuyer sur  $\leftarrow$  ou  $\rightarrow$  pour sélectionner la chaîne que vous souhaitez renommer, puis appuyer sur **ENTER**. Appuyer sur  $\leftarrow$  ou  $\rightarrow$  pour sélectionner un caractère, puis appuyer sur  $\uparrow$  ou  $\downarrow$ . Le curseur passera à la position suivante. Appuyer sur **ENTER** pour régler l'intitulé de la chaîne.

## Raccordement à un récepteur Satellite

Effectuer le raccordement selon la description ci-dessous.

Sélectionner la chaîne via votre récepteur satellite à l'aide de la commande à distance du récepteur.

Il est impossible de mémoriser, une nouvelle fois, dans le TV, les chaînes qui sont déjà en mémoire dans le récepteur satellite.

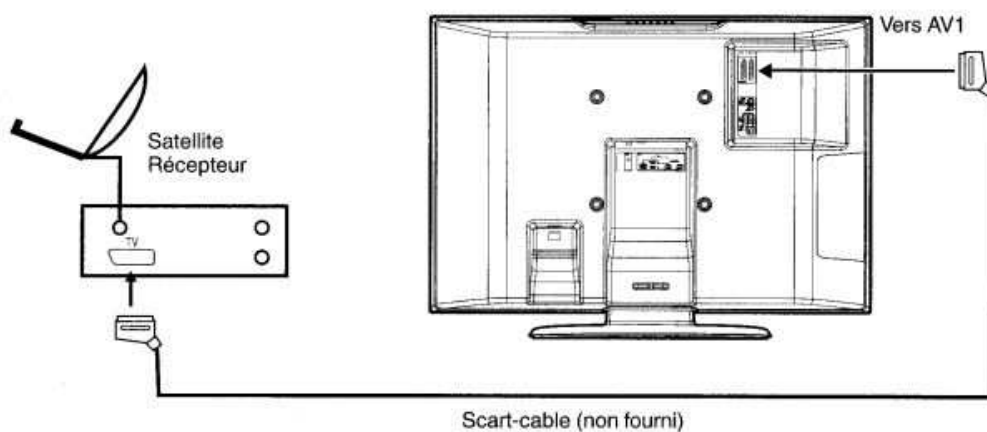



## Fonctions de base

### Choix du programme

Avec les **10 touches numériques**.

#### Exemple:

- No. 2: Presser **0** et endéans les 2 secondes, presser **2**.
- No. 29: Presser **2** et endéans les 2 secondes, presser **9**.

Avec **P +** ou **-**, passer à la chaîne précédente ou suivante : il faut compter +/- 2 secondes. Si la recherche automatique n'a mémorisé que 5 chaînes ; seules ces 5 chaînes pourront être choisies (voir P.15).

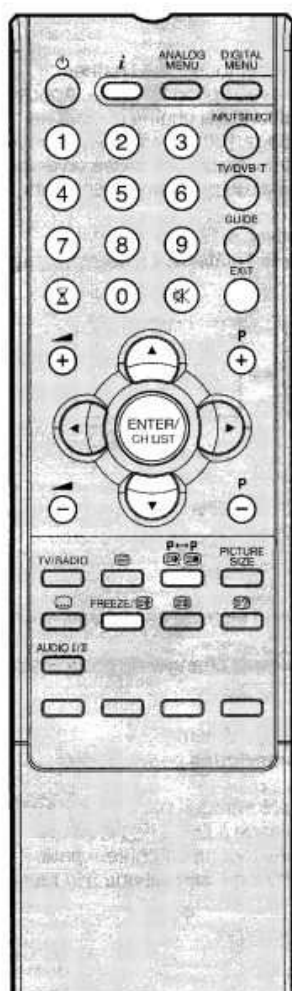

#### Note:

Si le TV ne reçoit aucun signal (ex. pas de connexion antenne) il se mettra automatiquement en standby après +/- 15 minutes.

### LISTE CHAÎNES

La LISTE CHAÎNES affiche une liste de l'ensemble des programmes disponibles. Ils se situent dans les chaînes 1 à 99. Appuyer sur **CH LIST** pour afficher la LISTE CHAÎNES. Appuyer sur  $\odot$  ou  $\ominus$  pour sélectionner la chaîne de votre choix. Appuyer sur **CH LIST** pour afficher la chaîne sélectionnée. Appuyer sur **EXIT** pour quitter le menu.

### QuickView

**P<->P** vous permet de retourner rapidement au programme regardé précédemment.

### Réglage du Volume

Avec  $\blacktriangle$  + ou  $\blacktriangledown$ , régler le volume. l'indicateur de niveau de volume disparaît après 4 secondes.

### MUTE

Avec  $\boxtimes$ , couper le son temporairement. SILENCE s'affiche pendant +/- 4 secondes.

Pour annuler la coupure de son, presser  $\boxtimes$  ou  $\blacktriangle$  + ou  $\blacktriangledown$ .

### Afficher les informations

En mode télévision analogique : Appuyez sur **i**.

Le réglage des numéros de chaîne et de la taille de l'image s'affiche pendant environ 4 secondes.

En mode télévision numérique : Appuyez sur **i**.

Les informations sur le programme s'affichent (voir 'Bannière de chaîne' à la page 43).

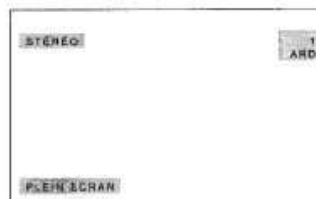

### SLEEP TIMER

Presser  $\boxtimes$  REPOS, et le temps restant jusqu'à l'extinction apparaît. A chaque pression de  $\boxtimes$  le chiffre à côté de REPOS change.

Lorsque le temps indiqué est écoulé le TV se met automatiquement en standby. L'affichage disparaît après +/- 4 secondes.

### Pour annuler la fonction sleep time:

Presser  $\boxtimes$  jusqu'à ce que « 0 » apparaisse.

### Arrêt sur image

Presser **FREEZE** pour geler l'image. Pour repartir appuyer une nouvelle fois sur **FREEZE**.

### Notes:

- Lorsque cette fonction n'est pas possible, la mention « CETTE FONCTION N'EST PAS DISPONIBLE AVEC CE SIGNAL. » apparaît sur l'écran.
- L'image fixe disparaît automatiquement après 30 minutes.

## Télétexte

Le télétexte est diffusé page par page. L'appareil est capable de sauvegarder automatiquement 256 pages. La sauvegarde se termine après mémorisation de toutes les pages qui sont uniquement accessibles après la finalisation de la sauvegarde. Cela peut prendre un certain temps.

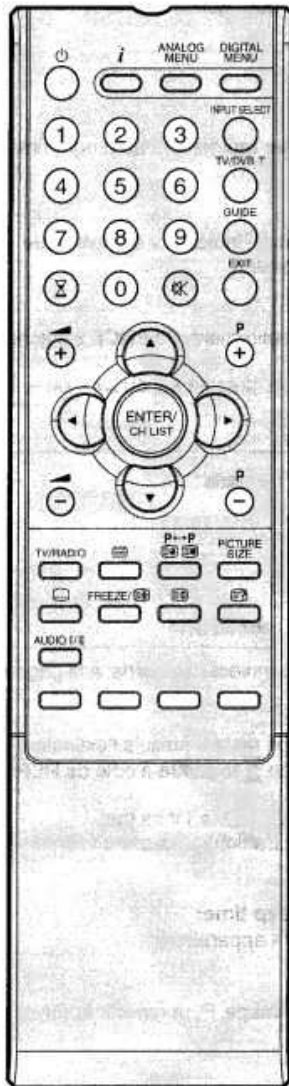

### Fastext/TOptext

Le Fastext/TOptext est un vidéotexte avec un INDEX spécial. En bas de l'écran, vous avez le choix entre 4 fenêtres de couleur (rouge, vert, jaune et bleu). Ces fenêtres vous permettent d'accéder directement aux pages regroupées par couleur. Presser sur la touche de couleur qui correspond à la couleur de la fenêtre choisie pour activer celle-ci.

### Télétexte activé/Désactivé

Le Télétexte n'est pas proposé par toutes les chaînes. Rechercher la chaîne désirée avec option télétexte. Appuyez sur . Une page télétexte s'affiche. La chaîne choisie ne propose pas le télétexte si la page 100 est affichée. Appuyez sur à nouveau. L'écran du téléviseur sera divisé en deux et les informations du télétexte et du programme en cours s'afficheront simultanément.

Sur à nouveau pour désactiver le Télétexte

Sur à nouveau pour activer le Télétexte. La dernière page sauvegardée est affichée.

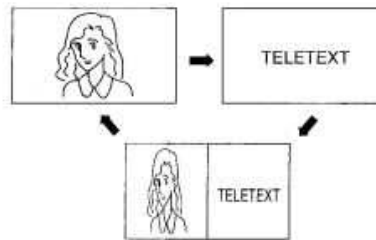

### Attention:

Aussi longtemps que la fonction Télétexte est activée, vous ne pouvez changer de chaîne.

Sortez de la fonction Télétexte pour changer de programme.

### Choisir une page

Avec **P +** ou **-** pour obtenir la page désirée.

Ou utiliser les **10 touches numériques** pour introduire le numéro de la page souhaitée.

Lorsqu'un numéro de page a été introduit par erreur, il suffit de réintroduire le bon numéro de page à l'aide des touches numériques ou appuyez sur une touche de couleur pour atteindre la page Fastext/TOptext qui correspond à la rubrique choisie.

## Télétexte

### Bloquer les pages

Certaines pages sont divisées en plusieurs pages (sub-pages). Ces sous-pages apparaissent à l'écran une par une. Pour consulter et garder à l'écran une page appuyez et à nouveau pour faire apparaître les sous-pages suivantes.

### Sélection directe des sous-pages

Peut se faire directement avec les touches numériques.

#### Exemple:

La page 128 de la chaîne ARD consiste en 2 pages. Dans le coin droit supérieur « 1/2 » s'affiche; ce qui signifie que la première page des deux sous-pages est affichée.

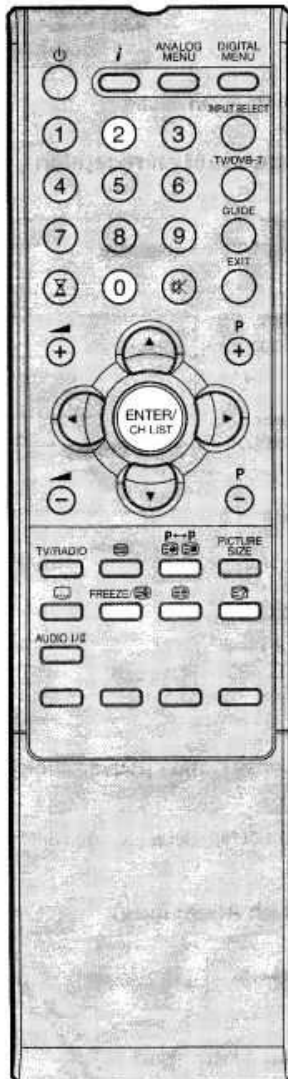

128 128 ARD-Text 21.07.03 15:01:38  
1/2



Avec passer à la 2ème page. 4 tirets (----) s'affichent. Introduire 0 0 0 2. cette opération peut prendre 1 minute avant que la sous-page 0002 s'affiche à l'écran. Réappuyez sur pour faire disparaître la page de l'écran. Ce n'est qu'après sa disparition de l'écran, qu'une autre page télétexte pourra être affichée.

### Agrandissement

Pour agrandir la page appuyez sur .

La moitié supérieure ou inférieure de la page sera agrandie. Appuyez sur pour passer d'une moitié de page agrandie à l'autre ou à la page dans son format original.

### Réponse aux solutions d'un jeu/Quiz.

Pour dévoiler les solutions d'un jeu ou d'un quiz, appuyez sur la touche pour obtenir les solutions.

### Page 100

Sur ENTER pour obtenir la page 100 à l'écran.

## Réception stéréo par le biais du tuner analogique intégré

Le tuner incorporé permet la réception Stereo-/2 canaux. Dans le cas où le programme est NICAM/STEREO, ce téléviseur fait la distinction automatiquement.

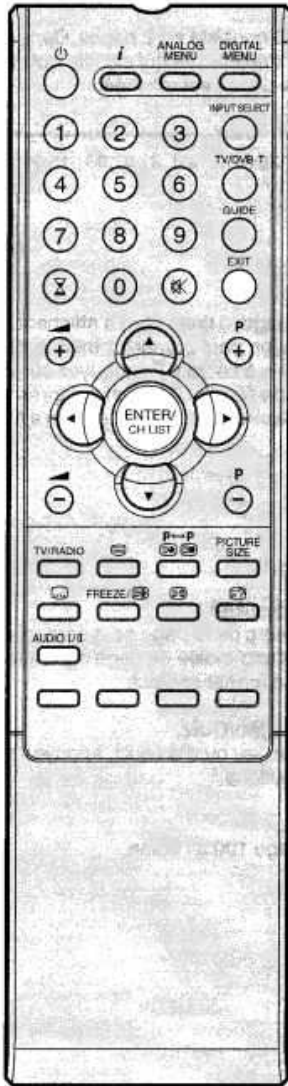

### Réception NICAM stéréo

- 1 Sélectionner NICAM, puis presser **ENTER**. Presser ou pour choisir AUTO ou OFF. Choisir OFF si la réception n'est pas NICAM.



- 2 Presser **EXIT** pour revenir en écran neutre.

### Les infos suivantes apparaissent en réception NICAM

« NICAM ST » s'allume pendant +/- 4 secondes lors d'une réception NICAM STEREO.

NICAM ST

« NICAM M1 » s'allume pendant +/- 4 secondes lors d'une réception NICAM MONO A.

NICAM M1

« NICAM M1/M2 » s'allume pendant +/- 4 secondes lors d'une réception NICAM MONO A et MONO B.

NICAM M1/M2

« NICAM OFF » s'allume pendant +/- 4 secondes quand NICAM OFF a été sélectionné dans le menu.

NICAM OFF

### Réception Stéréo en Allemagne

« STEREO » s'allume pendant +/- 4 secondes lorsqu'un signal STEREO est reçu.

STEREO

En cas de réception sur 2 canaux, vous pouvez choisir le canal avec **AUDIO I/II**.

A chaque pression sur **AUDIO I/II**, les deux canaux sont proposés alternativement.

### Réception NICAM-2 (pas en Allemagne)



### Réception via 2 canaux en Allemagne



**Note:**  
En cas de mauvaise réception, le son stereo peut être détérioré.

## Réglage du son/Utilisation de la fonction son surround/ Coupure du son des haut-parleurs intégrés

### Réglage du son

- 1 Choisir **GRAVES**, puis presser **ENTER**. Presser  $\leftarrow$  ou  $\rightarrow$  pour les graves.

Pour régler le niveau des aigues et la équilibre, presser  $\updownarrow$  ou  $\leftarrow\rightarrow$  pour choisir **AIGUES** ou **EQUILIBRE**.

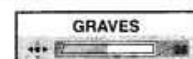

- 2 Presser **EXIT** pour revenir en écran neutre.

### Utilisation de la fonction son surround

La fonction surround ajoute amplitude et profondeur au son émis par les HP pour une exceptionnelle qualité d'écoute. Il nécessite un signal stéréo (par entrée vidéo ou programme TV stéréo).

- 1 Sélectionner surround, puis presser **ENTER**. Presser  $\leftarrow$  ou  $\rightarrow$  pour choisir **ON** ou **OFF**.

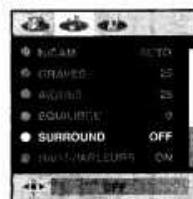

- 2 Presser **EXIT** pour revenir en écran neutre.

### Coupure du son des haut-parleurs intégrés

Utiliser cette option lorsque vous raccordez votre TV à une chaîne AUDIO (voir P.51).

- 1 Sélectionner **HAUT-PARLEURS**, puis presser **ENTER**. Presser  $\leftarrow$  ou  $\rightarrow$  pour choisir **OFF**.



- 2 Presser **EXIT** pour revenir en écran neutre.

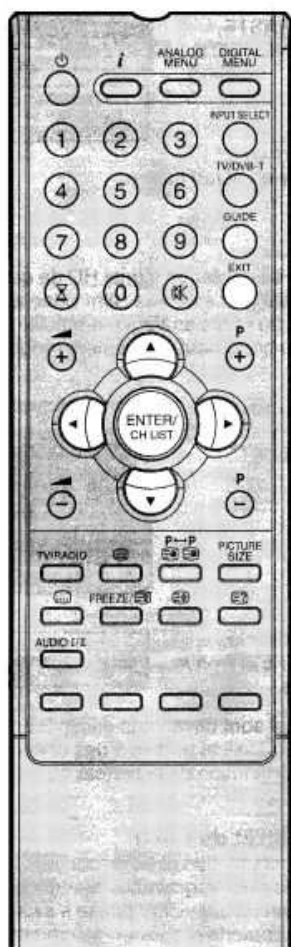

### Notes:

- Pour réinitialiser les fonctions **GRAVES**, **AIGUES**, et **EQUILIBRE**, sélectionner « MISE A ZERO » (paragraphe 1) puis presser les touches **ENTER**.
- Les prises casque ou autres ne permettent pas la sortie d'un son surround.
- Assurez-vous que le contrôle du volume de votre amplificateur est réglé sur moyen.

## Qualité de l'image (luminosité, contraste,...)/DNR/ État écran enr. (Marche/Arrêt du LCD)

Le menu « TEINTE » peut être choisi en mode lecture AV. Un signal NTSC 3,58MHz est reçu via l'entrée AV et NTSC ou AUTO sélectionné à l'option COULEUR AV (voir P.52).

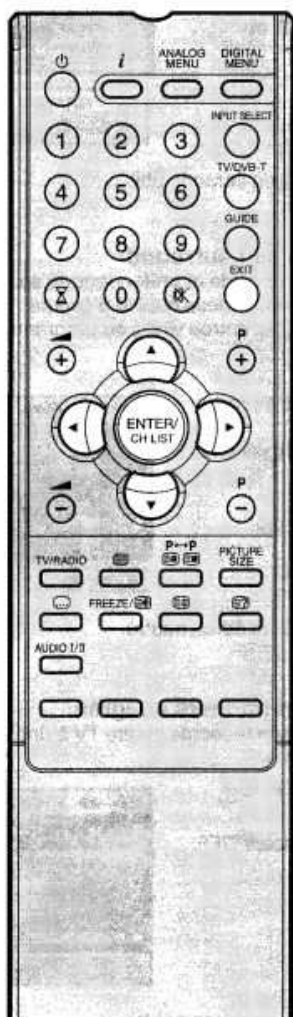

### Notes:

- Pour réinitialiser les fonctions LUMINOSITE, CONTRASTE, COULEUR, TEINTE, et NETTETE, sélectionner « MISE A ZERO » (paragraphe 1) puis presser les touches **ENTER**.
- En mode HDMI ou COMPOSANT (sauf pour le format 480i/576i), la fonction DNR n'est pas active.

### Qualité de l'image (luminosité, contraste,...)

- 1 Choisir LUMINOSITE, puis presser **ENTER**. Presser **←** ou **→** pour ajuster la luminosité de l'image.

Pour régler contraste, couleurs, nuances, nettete, presser **←** ou **→** pour choisir **CONTRASTE**, **COULEUR**, **TEINTE** ou **NETTETE**.



- 2 Presser **EXIT** pour revenir en écran neutre.

### DNR

Quelquefois, il est impossible de capter un signal HD de qualité. Il peut être trop faible ou brouillé (par exemple : film vidéo au format 16/9ème, ou signal TV du câble analogique brouillé). La DNR (réduction numérique du bruit) peut légèrement réduire les interférences dues au signal.

- 1 Choisir DNR, puis presser **ENTER**. Presser **←** ou **→** pour choisir OFF, BASSE, MOYEN ou HAUTE.

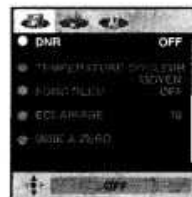

- 2 Répéter l'étape 1 pour définir les autres valeurs, ou presser **EXIT** pour retourner en écran neutre.

Les interférences du signal sont davantage éliminées en choisissant HAUTE. On assiste parfois à des effets indésirables tels qu'une diminution de la netteté ou un flou de l'image.

### État écran enr. (Marche/Arrêt du LCD)

Cette fonction est utilisée en conjonction avec la fonction Minuterie intégré dans le guide des programmes numérique (EPG). Elle détermine si l'écran du téléviseur passe s'allume ou non lorsqu'un réglage de Minuterie programmé commence - voir page 46 pour plus de détails.

- 1 Sélectionner ÉTAT ÉCRAN ENR., puis presser **ENTER**. Presser **←** ou **→** pour choisir OFF, puis presser **ENTER**.



- 2 Presser **EXIT** pour revenir en écran neutre.

## Réglage de la nuance de l'image/Mode Ecran Bleu/ Eclairage de fond

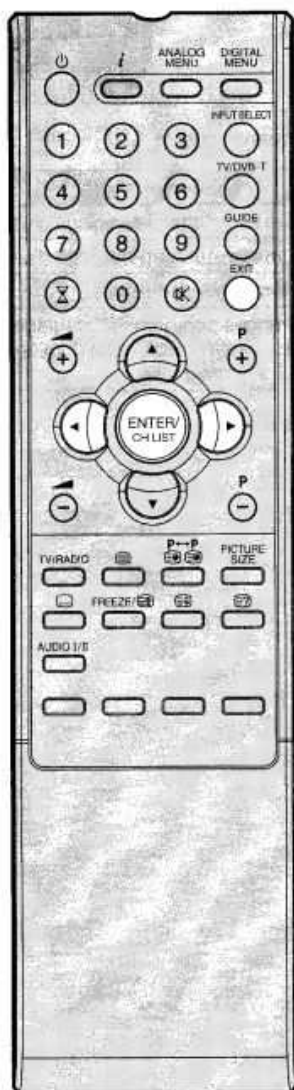

### Réglage de la nuance de l'image

Pour changer la nuance des couleurs :

FROID = froide, MOYEN = normale et CHAUD = chaude

- 1 Sélectionner **TEMPERATURE COULEUR**, puis presser **ENTER**.

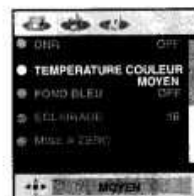

- 2 Avec **←** ou **→** choisir la nuance voulue.

| Mode  | Qualité de l'Image |
|-------|--------------------|
| FROID | Bleu               |
| MOYEN | Neutre             |
| CHAUD | Rouge              |

- 3 Presser **EXIT** pour revenir en écran neutre.

### Mode Ecran Bleu

Lorsque le signal est très faible ou inexistant, un écran bleu remplace automatiquement l'image brouillée. Si vous souhaitez continuer à voir une image médiocre, vous devez régler le mode **FOND BLEU** sur ON ou OFF.

- 1 Sélectionner **FOND BLEU**, puis presser **ENTER**. Avec **←** ou **→** sélectionner ON ou OFF.



- 2 Presser **EXIT** pour revenir en écran neutre.

### Eclairage de fond

Vous pouvez utiliser la fonctionnalité d'éclairage de fond pour régler la netteté de l'écran pour une clarté d'image accrue.

- 1 Sélectionnez **ECLAIRAGE**, puis presser **ENTER**. Appuyez ensuite sur **←** ou **→** pour régler le niveau que vous souhaitez.



- 2 Presser **EXIT** pour revenir en écran neutre.



## Sélection de la préférence d'image

Vous pouvez sélectionner quatre préférences d'image, « Sports, Standard, Film et Mémoire », tel que cela est décrit dans le tableau ci-après :

- 1 Sélectionner **PRÉFÉRENCE IMAGE**, puis presser **ENTER**.



- 2 Avec **←** ou **→** choisir la nuance voulue.

| Mode     | Qualité de l'image  |
|----------|---|
| SPORTS   | Image claire et dynamique (réglage d'usine)   |
| STANDARD | Qualité d'image standard (réglage d'usine)  |
| FILM     | Réglage film (réglage d'usine)  |
| MÉMOIRE  | Vos préférences personnelles (réglage par vous ; voir « Qualité de l'image (luminosité, contraste,... » en page 22) |

- 3 Presser **EXIT** pour revenir en écran neutre.

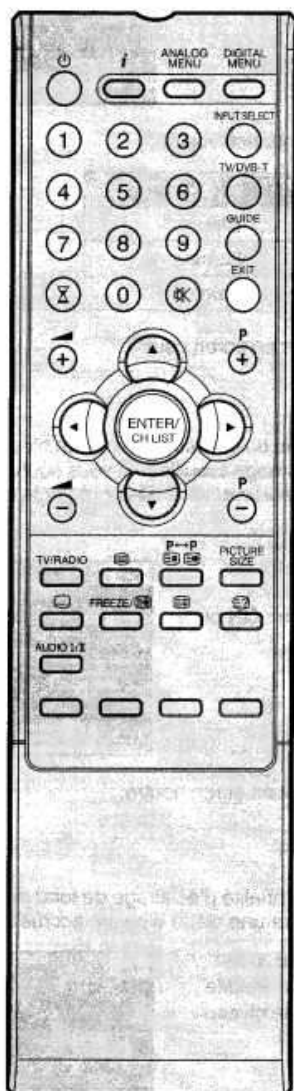



## Format Image

Le format AUTO permet l'agrandissement et l'adaptation de l'image, le passage automatique du format 4:3 au format 16:9.

Vous pouvez aussi sélectionner le type d'image que vous préférez, manuellement, au moyen du menu se rapportant à la grandeur d'image : « PICTURE SIZE ».

### AUTO

Presser **PICTURE SIZE** jusqu'à ce que AUTO apparaisse.

### Sélection manuelle du format

Presser **PICTURE SIZE** jusqu'à obtenir l'option désirée.

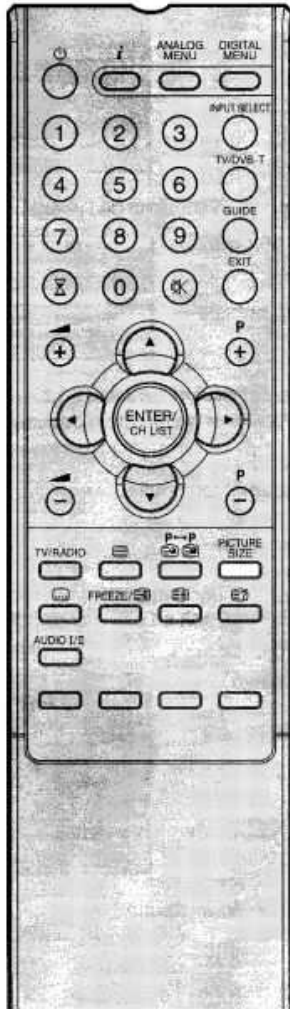

### 4:3

Ce mode affiche une image en 4:3 dans sa taille et sa forme originales, avec des bandes verticales à gauche et à droite.

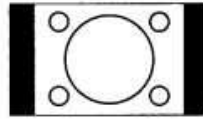

### PLEIN ECRAN:

Étend les côtés gauche et droit d'une image en 4:3 à l'horizontale pour remplir l'écran tout en laissant le centre de l'image non élargi.

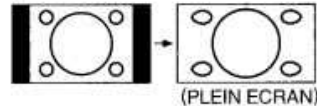

### Note:

Un écran est distordu au fur et à mesure que vous vous approchez des deux extrémités de l'écran.

### 16:9

Ce mode est utilisé avec les signaux 16:9 d'un décodeur Digital, d'un lecteur DVD ou d'une autre source externe. Ceci étend uniformément une image en 4:3 à l'horizontale pour remplir l'écran (par exemple, une image en 16:9 est souvent sauvegardée de façon « anamorphique » sur un DVD, alors que si l'image en 16:9 est sauvegardée sous forme d'image en 4:3 compressée horizontalement- ce mode rétablit l'image aux proportions 16:9 correctes).

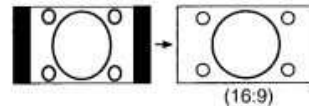

### CINEMA:

Ce mode est utilisé pour zoomer en avant (élargir) les images au format 4:3 'boîte aux lettres' (avec des bandes noires en haut et en bas de l'écran) de façon à ce qu'elles remplissent l'écran.

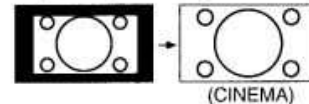

### Note:

En mode CINEMA, le haut de l'image est légèrement coupé. Pour voir cette partie coupée, consulter la page 26.

### 14:9

Reproduction en 14:9 du format 4:3.

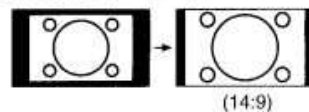

### Notes:

- En mode PC, la fonctionnalité PICTURE SIZE est disponible uniquement en format 16:9- ou 4:3-. (En mode « ENTREE WXGA », la fonctionnalité PICTURE SIZE n'est pas disponible).
- En mode HDMI ou COMPONENT de débit de scannage : 720p et 1080i, la fonctionnalité PICTURE SIZE n'est disponible que pour le format AUTO et CINEMA.

## Positionnement et dimensionnement de l'écran/ Défaut du format Auto en 4:3

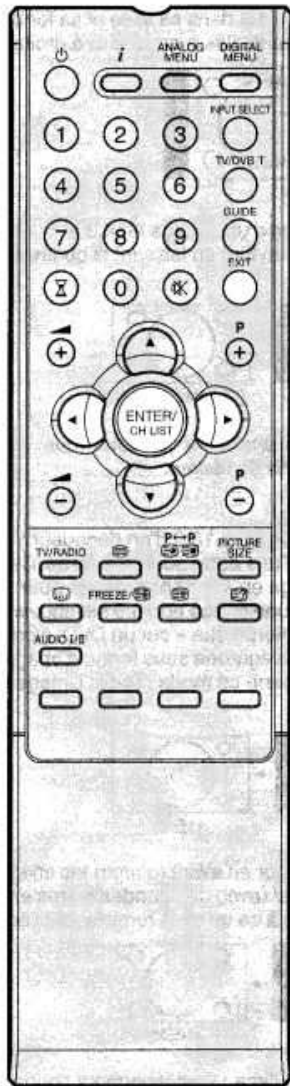

### Positionnement et dimensionnement de l'écran



L'image peut être redimensionnée verticalement à l'aide des touches de navigation.

#### Note:

L'image ne peut être redimensionnée pour les autres formats larges.

- 1 Sélectionner **DEFILEMENT IMAGE**.  
Presser **ENTER**.



- 2 Avec  ou  ajuster la position verticale de l'image.

- Pour remonter l'image, presser

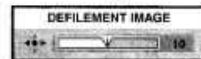

- Pour descendre l'image, presser





**Note:** Vous pouvez régler la position verticale en direction ascendante jusqu'à +10 et en direction descendante jusqu'à -10.

- 3 Presser **EXIT** pour revenir en écran neutre.

### Défaut du format Auto en 4:3

Cette option sélectionne la manière par défaut dont un signal 4:3 s'affiche – soit en « 4:3 » normal, soit en élargi en mode « 16:9 », selon vos préférences.

- 1 Choisir **AUTO 4:3**, puis presser **ENTER**.  
Presser  ou  pour choisir 4:3 ou 16:9.



- 2 Presser **EXIT** pour revenir en écran neutre.

#### Note:

- AUTO 4:3 n'est disponible que pour le réglage de taille d'image AUTO.
- En mode COMPONENT, AUTO 4:3 est seulement disponible en 480i/576i.

## Remarques sur le système DVB-T

---

Le système DVB-T est toujours en cours de développement. Vous pouvez obtenir des informations sur les dernières avancées technologiques à l'adresse <http://www.ueberall-tv.de> ou auprès de votre revendeur spécialisé.

Le système DVB-T étant un service numérique, son fonctionnement est différent de celui des chaînes TV analogiques antérieures.

### **Possibilités de réception :**

Contrairement à la TV par câble, la réception DVB-T est assurée par le biais d'antennes intérieures ou sur le toit. Les antennes intérieures sont suffisantes pour assurer la réception dans les zones couvertes par un émetteur DVB-T. L'installation d'une antenne sur le toit peut s'avérer nécessaire dans les zones limites de réception. Si vous avez déjà une antenne en place, vous devrez peut-être l'orienter différemment.

Contactez votre revendeur spécialisé ou visitez le site <http://www.ueberall-tv.de> pour plus d'informations sur les zones de réception ou les zones limites de diffusion. La réception DVB-T est impossible au-delà des zones limites de diffusion. Demandez conseil à un revendeur spécialisé en cas d'interférences au niveau de la réception. La puissance du tuner de cet appareil n'est pas suffisante pour assurer la tension de fonctionnement d'une antenne intérieure active. Les antennes intérieures actives doivent être équipées d'une alimentation séparée.

### **Qualité de la réception :**

Soit la réception DVB-T est parfaite, soit elle est inexistante. Elle n'est associée à aucun phénomène de transition en douceur donnant lieu à une réduction constante de la qualité de la réception. Les interférences numériques apparaissent dans la plage de réception maximale :

l'image se fige, elle devient saccadée, le son se coupe ou la réception cesse complètement. Si vous remarquez des interférences au niveau de la réception DVB-T, il ne s'agit généralement pas d'un dysfonctionnement du téléviseur. Veuillez contacter un revendeur spécialisé. Le contrôle de la qualité de la réception DVB-T n'est pas inclus dans la garantie assurée par le fabricant du téléviseur.

### **Qualité de l'image et du son :**

Un émetteur individuel transmet jusqu'à 4 chaînes TV sur une fréquence de transmission. Cette capacité est possible grâce à la compression MPEG, similaire au stockage numérique de données sur un DVD. Par contre, le taux de transfert des données du système DVB-T est fortement inférieur. A l'heure actuelle, le taux de transfert des données vidéo est d'environ 4 Mbps et le taux de transfert audio max. est 256 kbps. Les interférences visibles (par exemple, image saccadée) peuvent entraîner des taux de transfert extrêmement bas, même si la qualité de la réception est excellente grâce à la proximité de l'émetteur. Les images saccadées n'indiquent pas un dysfonctionnement du récepteur. Elles sont dues au faible débit de transfert des données. Le son numérique DVB-T peut être transmis à l'amplificateur numérique par le biais de la sortie numérique de votre téléviseur.

### **Format de l'image**

Les images sont transmises au format 4 :3, au format 16/9ème (avec des barres noires au-dessus et en dessous de l'image) et au format 16/9ème anamorphique (sans barres noires). Actuellement, la résolution maximale transmise est 704x576.

### **Cryptage**

Le cryptage est possible en théorie, mais aucune chaîne DVB-T n'est encore cryptée. La réception des chaînes cryptées nécessite l'installation d'un module CAM et d'une carte d'accès. Vous pouvez vous procurer un module CAM auprès d'un revendeur spécialisé. Les cartes d'accès sont distribuées par les différentes chaînes de radiotélévision. Le connecteur CI de cet appareil accepte les modules CAM et permet donc la réception des chaînes cryptées.

### **Verrou parental**

Tout comme le système DVD, la norme DVB-T permet également de restreindre l'accès en fonction de l'âge. Actuellement, aucune chaîne n'est équipée de cette fonction. Néanmoins, cet appareil permet déjà d'activer un mot de passe permettant de restreindre l'accès à certaines chaînes.

### **Radio DVB-T**

La norme DVB-T régit les émissions de programme radio. Des essais de diffusion ont déjà eu lieu dans la région de Berlin. Aucune radio DVB-T n'est encore émise dans les autres régions du pays. Néanmoins, cet appareil est équipé pour la réception radio DVB-T.

### **Mise à jour DVB-T**

La norme DVB-T régit le transfert des mises à jour des microprogrammes. Le transfert des mises à jour de microprogrammes est appelé Téléchargement en liaison radio.

Les mises à jour des microprogrammes sont reçues par le biais du service DVB-T. En Allemagne, les canaux et horaires de transmission des mises à jour n'ont pas encore été fixés. Néanmoins, cet appareil est déjà équipé de la fonctionnalité de téléchargement par liaison radio. Si une chaîne met en place un service de téléchargement des mises à jour, toutes les informations disponibles seront publiées sur le télétexte ou sur Internet (par ex : à l'adresse <http://www.ueberall-tv.de>).

# Configuration Langue

## Préparations :

Mettez l'appareil sous tension. Appuyez sur TV/DVB-T. L'appareil passe en mode DVB-T. Les langues de menu supportées sont anglais, français, allemand, espagnol, italien, russe, suédois, finnois, néerlandais, grec, turc, portugais ou polonais. (le gallois n'est disponible que pour le Langue des services numériques).

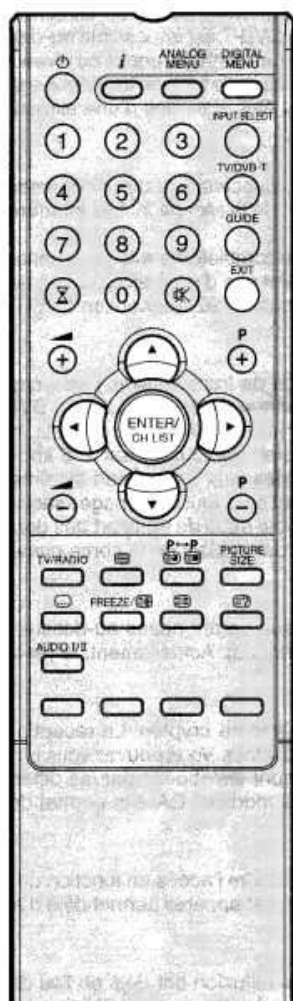

- 1 Appuyez sur **DIGITAL MENU** pour afficher le menu à l'écran.  
Appuyez sur ou sur pour sélectionner l'option Configuration Langue, puis appuyez sur **ENTER**.



- 2 Le menu Configuration Langue s'affiche.  
Appuyez sur ou sur pour sélectionner l'élément que vous souhaitez modifier.  
Appuyez sur ou sur pour sélectionner la langue de votre choix.



- 3 À l'issue des modifications, appuyez sur **EXIT** pour revenir à l'écran normal.





## Remarques:

Si « FINLANDE » a été sélectionné à l'écran « 1re mise en service (PAYS) », chaque rubrique est affichée en deux langues et la première langue sélectionnée est prioritaire. La langue utilisée dépend des langues proposées par le programme.



## Balayage automatique

### Préparation:

Assurez-vous que toutes les connexions ont été réalisées correctement (voir page 10).

- 1 Appuyez sur **DIGITAL MENU** pour afficher le menu à l'écran.  
Appuyez sur  ou  pour sélectionner l'option Installation.  
Appuyez sur  ou  pour sélectionner 'Balayage Auto' dans le sous-menu, puis appuyez sur **ENTER**.



- 2 La bannière de confirmation s'affiche.  
Appuyez sur  ou  pour sélectionner 'Oui' ou 'Non', puis appuyez sur **ENTER** (l'option sélectionnée apparaît en bleu).

- 3 Le processus de Balayage Auto démarre. Le processus de balayage s'affiche dans la barre de progression. À l'issue de la recherche, le message 'Balayage terminé' s'affiche. Et le menu Balayage Auto disparaît automatiquement.

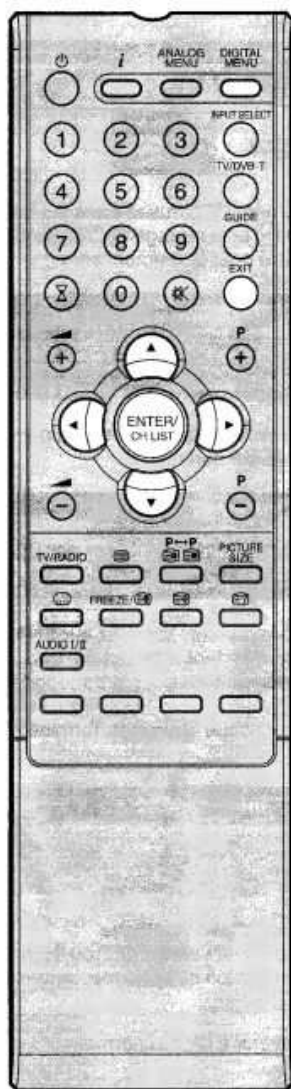

### Remarques:

- Toutes les chaînes seront effacées avant le démarrage du processus de balayage.
- Vous pouvez annuler le processus de balayage à tout moment en appuyant sur **EXIT**. Les transporteurs et les services enregistrés avant la pression de **EXIT** seront mémorisés.

## Balayage manuel

Grâce à l'option Balayage Man., vous pouvez mémoriser un transporteur à la fois en entrant les paramètres du transporteur manuellement.

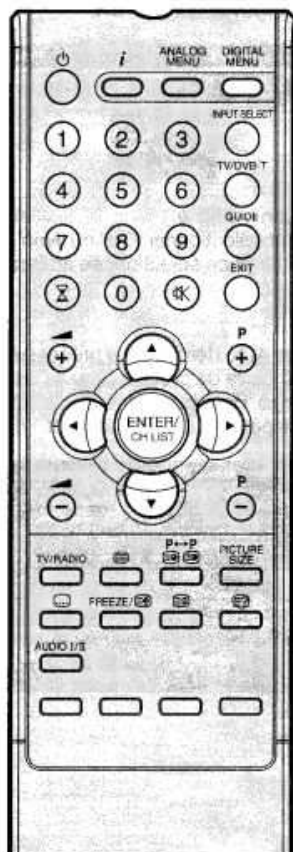

### Remarques:

- Si vous sélectionnez 'FINLANDE' sur l'écran 'AUTO INSTALLATION (PAYS)', 'Fréquence (kHz)' n'est pas disponible.
- Lorsque le pays est réglé sur FINLANDE dans 'AUTO INSTALLATION (PAYS)'  
Si, à l'issue de la Balayage Auto ou du Balayage Man., une Liste de chaînes est disponible dans les données, le menu Sélection du type de chaîne s'affiche et permet de régler le Type de liste de chaînes. Sélectionnez le Type de liste de chaînes en appuyant sur **1** / **2** puis appuyez sur **ENTER**.

- 1 Appuyez sur **DIGITAL MENU** pour afficher le menu à l'écran. Appuyez sur **1** ou **2** pour sélectionner l'option Installation. Appuyez sur **1** ou **2** pour sélectionner 'Balayage Man.' dans le sous-menu, puis appuyez sur **ENTER**.



- 2 Vous pouvez choisir le numéro de diffuseur dans la Liste de chaînes à l'aide de **1** ou **2** et le réglage de fréquence du transporteur sera paramétré pour la mémorisation.



- 3 Sinon, vous pouvez aussi entrer directement la valeur de la fréquence pour démarrer la mémorisation.



- 4 À l'issue du réglage du transporteur, appuyez sur **ENTER** pour démarrer le balayage. Pendant le balayage, une liste des services (TV/Radio) disponibles pour le transporteur sera établie. À l'issue du balayage, le message 'Balayage Terminé' s'affiche.

### Informations

Balayage terminé

- 5 Ensuite, la bannière de confirmation s'affiche. Appuyez sur **1** ou **2** pour sélectionner 'Oui' ou 'Non', puis appuyez sur **ENTER** (l'option sélectionnée apparaît en bleu).
- 6 Appuyez sur **EXIT** pour revenir à l'écran normal.



## Configuration du porteur

L'option Conf. Porteuse répertorie l'ensemble des transporteurs (multiplexes) actuellement disponibles et vous permet de Renomm., Supprimer ou Rebalayage les transporteurs individuellement.

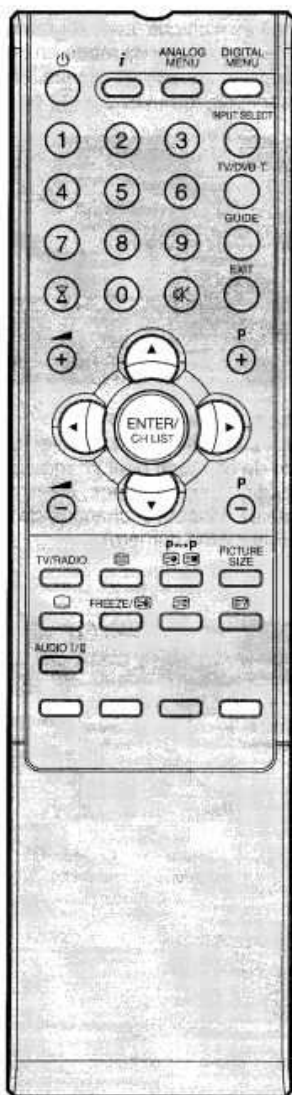

**Remarques:**  
Si « FINLANDE » a été sélectionné à l'écran « 1re mise en service (PAYS) », Donnée s'affiche à l'écran « Conf. Porteuse ».

- 1 Appuyez sur **DIGITAL MENU** pour afficher le menu à l'écran. Appuyez sur **1** ou **12** pour sélectionner l'option Installation. Appuyez sur **2** ou **3** pour sélectionner 'Conf. Porteuse' dans le sous-menu, puis appuyez sur **ENTER**.



- 2 Tous les transporteurs sont répertoriés avec leur fréquence et des informations sur le service – l'utilisateur peut parcourir la liste de transporteurs et sélectionner chacun d'entre eux individuellement pour Renomm., Supprimer ou Rebalayage.



- 3 **Renomm.:**  
Sélectionnez le transporteur et appuyez sur la touche **Rouge**. Le clavier alphanumérique s'affiche. Vous pouvez renommer un service en fonction de vos préférences (voir page 36).

### Supprimer:

Sélectionnez le transporteur et appuyez sur la touche **Verte**. La coche (✓) s'affiche pour le transporteur sélectionné. Appuyez sur **ENTER**. La bannière de confirmation s'affiche. Appuyez sur **1** ou **12** pour sélectionner 'Oui' ou 'Non', puis appuyez sur **ENTER**. Si l'option 'Oui' est sélectionnée, tous les transporteurs cochés seront supprimés de la liste.

### Rebalayage:

Rebalayage vous permet de mémoriser un transporteur déjà mémorisé, d'afficher tout nouveau programme actuellement disponible dans le flux. Rebalayage est utile lorsque l'utilisateur a supprimé un ou plusieurs services d'un transporteur ; l'option Rebalayage rétablit l'ensemble des services disponibles pour le transporteur. Appuyez sur la touche **Bleue** pour balayer à nouveau le transporteur sélectionné.

## Gestionnaire Chaînes

L'option Gestionnaire Chaînes propose des options pour organiser les chaînes. Les options suivantes sont supportées : Fav, Blocage, Saut, Passer à, Supprimer, Renomm., Dépl, Dépl. à, Image.

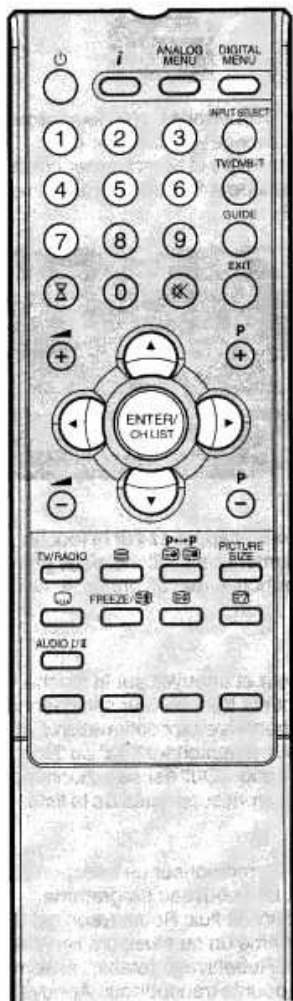

- 1 Appuyez sur **DIGITAL MENU** pour afficher le menu à l'écran. Appuyez sur (1) ou (2) pour sélectionner l'option Gestionnaire Chaînes, puis appuyez sur **ENTER**.



- 2 Le menu Gestionnaire Chaînes s'affiche. Les programmes disponibles sont répertoriés en fonction du mode en cours. Le programme sélectionné sera mis en surbrillance. Pour naviguer dans la liste de services, appuyez sur (3) ou (4).

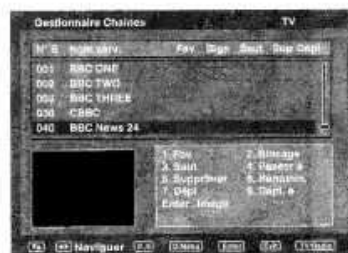

- 3 En appuyant sur la **Touche numérotée (1-7)** correspondante ou sur **ENTER**, vous pouvez activer les fonctions suivantes à partir de ce menu pour chaque chaîne : Favoris, Blocage, Saut, Supprimer, Renomm., Dépl, Dépl. à et Image (vous pouvez désactiver chacune de ces fonctions en rappuyant sur le même numéro).

Indications:

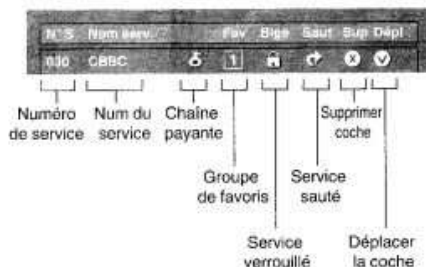

### Remarques:

- En mode TV, seuls les programmes télévisés s'affichent et seuls les programmes de radio s'affichent en mode radio.
- Les noms de chaîne / service peuvent contenir jusqu'à 10 caractères – si le nom est plus long, il sera abrégé.



## Favoris

Le menu Gestionnaire chaînes répertorie l'ensemble des chaînes mémorisées dans la base de données. Si vous souhaitez ajouter une chaîne spécifique au groupe 'Favoris', suivez les étapes sur cette page.

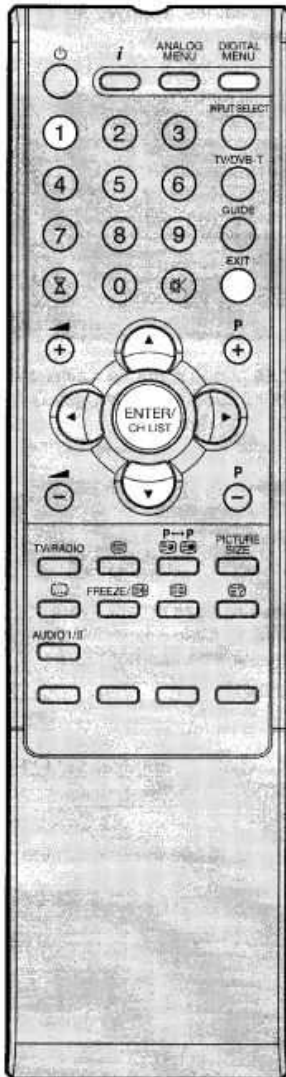

### Préparation:

Ouvrez le menu Gestionnaire chaînes (voir page 32 pour plus de détails) en mode TV numérique.

- 1 Dans le menu Gestionnaire chaînes, appuyez sur ou pour sélectionner le service spécifié.

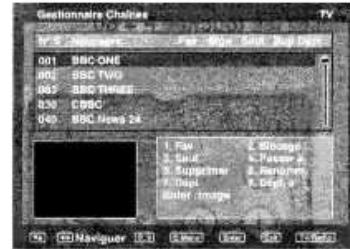

- 2 Appuyez ensuite sur '1'. La fenêtre de la liste de Favoris s'affiche dans le service sélectionné. Elle comporte 5 groupes comme Rien, Fav1, Fav2, Fav3 et Fav4. Appuyez sur ou pour sélectionner le groupe de Favoris spécifié.

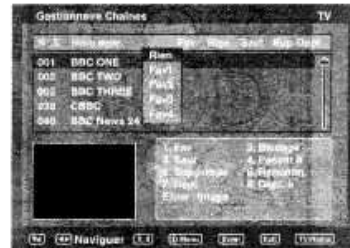

- 3 Appuyez sur **ENTER**. Le service sélectionné est ajouté au groupe de favoris spécifié.



- 4 Vous pouvez mémoriser les réglages en appuyant sur **DIGITAL MENU** et le message 'Mise à jour OK' s'affichera.
- 5 Appuyez sur **EXIT** pour revenir à l'écran normal. Vous reporter à la page 45 pour de plus amples informations sur l'utilisation des listes de Favoris.

## Blocage/Saut

Dans la liste de services, vous pouvez verrouiller un service précis (par ex. pour empêcher les enfants de visionner certaines chaînes). Vous pouvez sauter les chaînes indésirables de façon à ce qu'elles ne s'affichent pas lorsque vous utilisez les touches **P + ou -**.

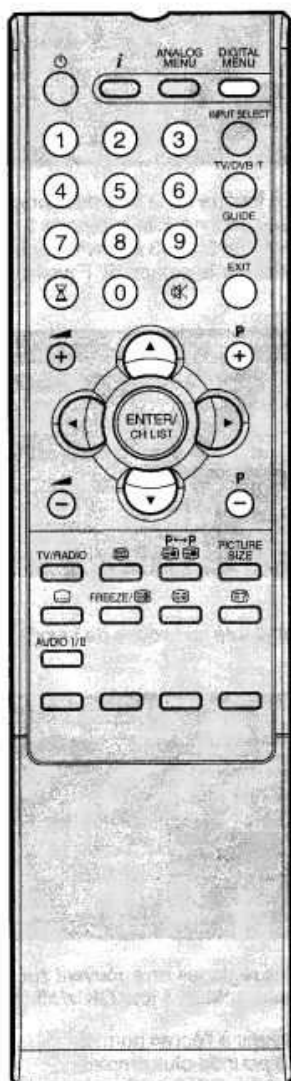

### Préparations:

- Vous devez paramétrer votre propre mot de passe pour le mode TV numérique (voir page 39).
- Ouvrez le menu Gestionnaire chaînes (voir page 32 pour plus de détails) en mode TV numérique.

### Blocage

- 1 Dans le menu Gestionnaire chaînes, appuyez sur ou pour sélectionner le service spécifié. Puis appuyez sur '2'.

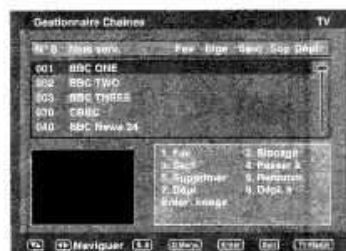

- 2 La bannière 'Entrer le mot de passe' s'affiche. Utilisez les **Touches numérotées** pour entrer le mot de passe de votre choix (voir page 39 pour plus de détails). L'icône Blge () s'affiche pour le service sélectionné.

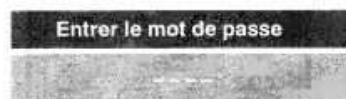

- 3 Vous pouvez mémoriser les réglages en appuyant sur **DIGITAL MENU** et le message 'Mise à jour OK' s'affichera. Appuyez sur **EXIT** pour revenir à l'écran normal.

### Saut

- 1 Dans le menu Gestionnaire chaînes, appuyez sur ou pour sélectionner le service spécifié.
- 2 Puis appuyez sur '3'. L'icône Saut () s'affiche pour le service sélectionné.

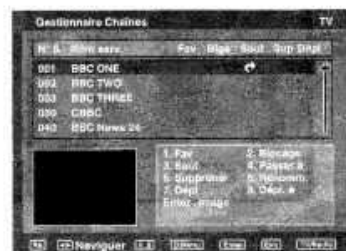

- 3 Vous pouvez mémoriser les réglages en appuyant sur **DIGITAL MENU** et le message 'Mise à jour OK' s'affichera. La chaîne cochée sera sautée si vous changez de chaîne à l'aide de **P + ou -**.

Appuyez sur **EXIT** pour revenir à l'écran normal.

## Passer à/Supprimer

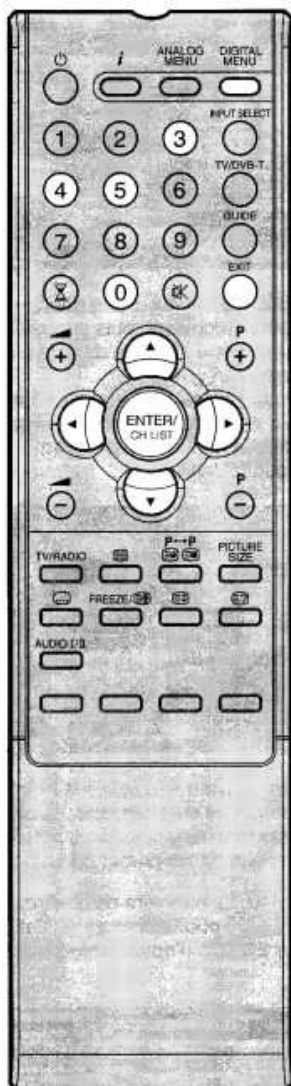

### Préparation:

Ouvrez le menu Gestionnaire chaînes (voir page 32 pour plus de détails) en mode TV numérique.

### Passer à

Vous pouvez facilement sauter ou atteindre un service précis dans la liste de services.

- 1 Appuyez sur '4' sur n'importe quelle chaîne de la liste – la colonne N°S (n° de service) est mise en surbrillance. Entrez les 3 chiffres de N°S (chaîne) que vous voulez atteindre (par ex., pour atteindre N°S. 030, appuyez sur 0, 3, 0).



- 2 Appuyez sur **ENTER**. La chaîne sélectionnée sera mise en surbrillance.

### Supprimer

Vous pouvez supprimer un service précis de la liste de services.

- 1 Dans le menu Gestionnaire chaînes, appuyez sur  $\uparrow$  ou  $\downarrow$  pour sélectionner le service que vous souhaitez supprimer définitivement de la liste.
- 2 Appuyez sur '5'. L'icône Supprimer (X) s'affiche pour le service sélectionné.



- 3 Appuyez sur **DIGITAL MENU**. La bannière de confirmation s'affiche. Appuyez sur  $\uparrow$  ou  $\downarrow$  pour sélectionner 'Oui' ou 'Non', puis appuyez sur **ENTER** (l'option sélectionnée apparaît en bleu).

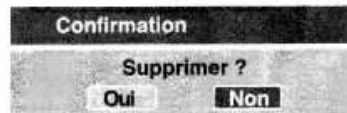

- 4 Si l'option 'Oui' est sélectionnée, toutes les chaînes cochées seront supprimées de la liste. La bannière Informations s'affiche.



Appuyez sur **EXIT** pour revenir à l'écran normal.

# Renommer





Vous pouvez nommer un service en fonction de vos préférences.

## Préparation:

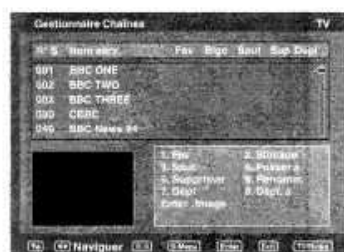
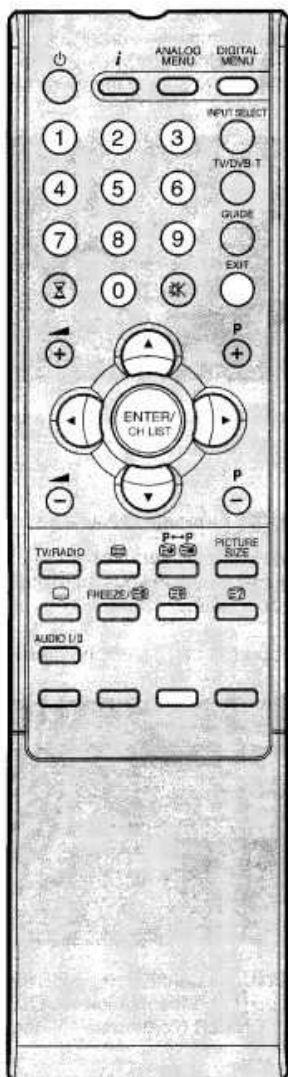
Ouvrez le menu Gestionnaire chaînes (voir page 32 pour plus de détails) en mode TV numérique.



- 1 Dans le menu Gestionnaire Chaînes, appuyez sur  ou  pour sélectionner le service spécifié que vous souhaitez renommer. Appuyez ensuite sur '6'. La fenêtre Renomm. s'affiche.



- 2 Appuyez sur  pour déplacer le curseur à gauche du caractère que vous souhaitez remplacer, puis appuyez sur la touche **Jaune** – le curseur jaune s'affiche dans la palette de caractères. Appuyez sur , ,  ou  pour sélectionner le nouveau caractère et appuyez sur **ENTER**. L'ancien caractère est remplacé par le nouveau. (Vous pouvez basculer entre le nom et la palette de caractères à l'aide de la touche Jaune).



Les **Touches numérotées** peuvent être utilisées pour entrer des caractères numériques si nécessaire. Le blanc en haut à gauche est le caractère 'Espace'. Vous pouvez l'utiliser pour insérer un espace ou supprimer un caractère.

- 3 Appuyez sur **DIGITAL MENU**. La bannière de confirmation s'affiche. Appuyez sur  ou  pour sélectionner 'Oui' ou 'Non', puis appuyez sur **ENTER** (l'option sélectionnée apparaît en bleu).

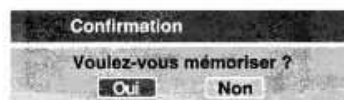

- 4 Si l'option 'Oui' est sélectionnée, le service sélectionné est renommé. Et la bannière Informations s'affiche.

Appuyez sur **EXIT** pour revenir à l'écran normal.

## Déplacer/Déplacer à/Image

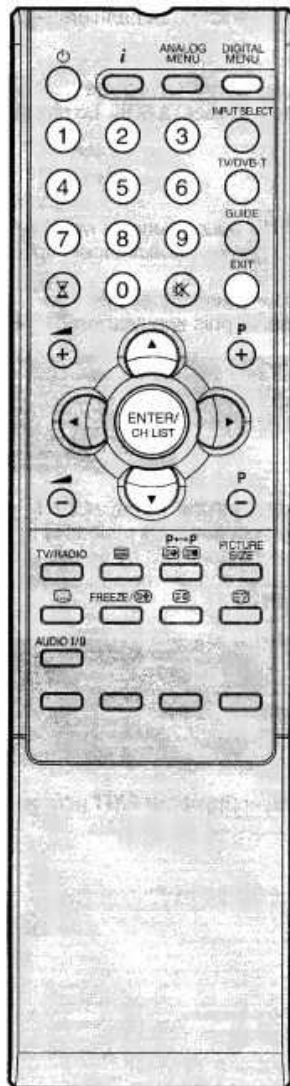

### Remarque:

Si vous sélectionnez 'UK' dans 'Configuration automatique (voir page 11)' ou 'Mémoire automatique des canaux (voir page 13)', 'Dépl. à' n'est pas disponible.

### Préparation:

Ouvrez le menu Gestionnaire chaînes (voir page 32 pour plus de détails) en mode TV numérique.

### Déplacer

Vous pouvez trier l'ordre du service sélectionné en déplaçant la position du service ou le numéro du service.

- 1 Dans le menu Gestionnaire chaînes, appuyez sur or pour sélectionner le service spécifié que vous souhaitez déplacer.
- 2 Appuyez sur '7'. L'icône Dépl () s'affiche pour le service sélectionné.

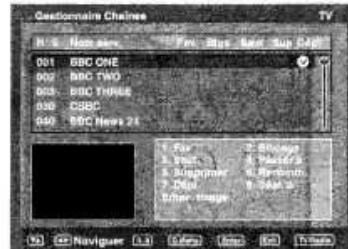

- 3 Appuyez sur ou pour déplacer le service sélectionné dans la position souhaitée, puis appuyez sur **ENTER**.



- 4 Vous pouvez mémoriser les réglages en appuyant sur **DIGITAL MENU**, et le message 'Mise à jour OK' s'affiche.
- 5 Appuyez sur **EXIT** pour revenir à l'écran normal.

### Déplacer à

Appuyez sur '8' dans l'étape 3 ci-dessus. Vous pouvez maintenant changer le numéro de service à gauche de l'écran. Appuyez ensuite sur les **Touches numérotées (0-9)** pour entrer le numéro de votre choix. Appuyez sur **ENTER**. Le service passe à la nouvelle position.

### Image

Vous pouvez sélectionner une chaîne pour l'affichage normal de cet écran de menu.

Appuyez sur ou pour sélectionner le service spécifié que vous souhaitez afficher. Appuyez sur **ENTER**. Le service sélectionné s'affiche dans la fenêtre d'image. Appuyez sur **EXIT** pour quitter le menu Gestionnaire chaînes et afficher l'image en plein écran.

## Réglage affichage

Cette fonctionnalité vous permet de modifier les réglages Réglage Affichage en fonction de vos préférences. Dans ce menu, les options suivantes sont disponibles.

### Timeout bannière:

Cette option modifie la période de Timeout bannière (la durée pendant laquelle les informations OSD s'affichent à l'écran en mode numérique). Vous pouvez sélectionner une Timeout bannière de 1 à 7 secondes. 4 est la valeur par défaut.

### Position bannière:

Cette option permet de régler la position des menus Réglage Affichage. La bannière sera positionnée en fonction de l'option réglée dans ce menu. Deux options, haut et bas sont disponibles. La bannière sera positionnée en fonction de l'option paramétrée par vous.

### Transparence de l'affichage:

Cette option permet de régler le rapport de transparence des menus Display Setup. Le réglage Transparence de l'affichage peut être modifié entre 'Rien' (absence de transparence) à 50%. Le niveau de transparence par défaut sera réglé sur 10%.

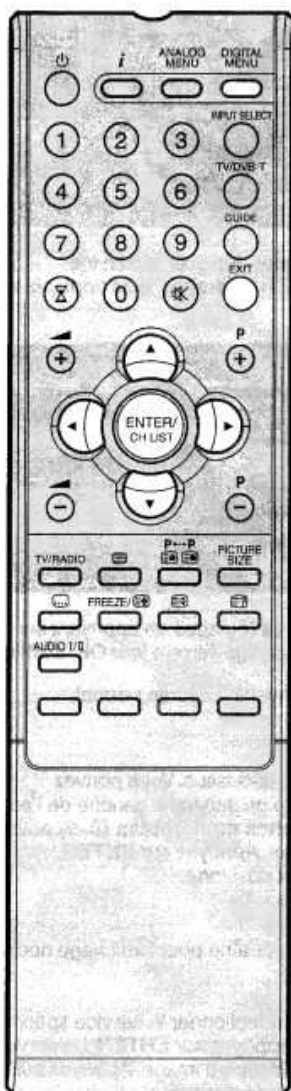

- 1 Appuyez sur **DIGITAL MENU** pour afficher le menu à l'écran. Appuyez sur **←** ou **→** pour sélectionner l'option Configuration système. Appuyez sur **↑** ou **↓** pour sélectionner 'Réglage Affichage' dans le sous-menu, puis appuyez sur **ENTER**.



- 2 Le menu Réglage Affichage s'affiche. Appuyez sur **↑** ou **↓** pour sélectionner l'élément que vous souhaitez modifier (voir aussi remarque à gauche pour plus de détails sur chaque réglage). Vous pouvez ensuite modifier chaque réglage en appuyant sur **←** ou **→**.



- 3 À l'issue des modifications, appuyez sur **EXIT** pour revenir à l'écran normal.



## Configuration de mot de passe (Contrôle parental)

Cette fonctionnalité vous permet d'avoir un contrôle parental du service en fonction de vos préférences. Lorsqu'un service est protégé par un mot de passe, il ne peut être visionné à moins que le mot de passe soit entré.

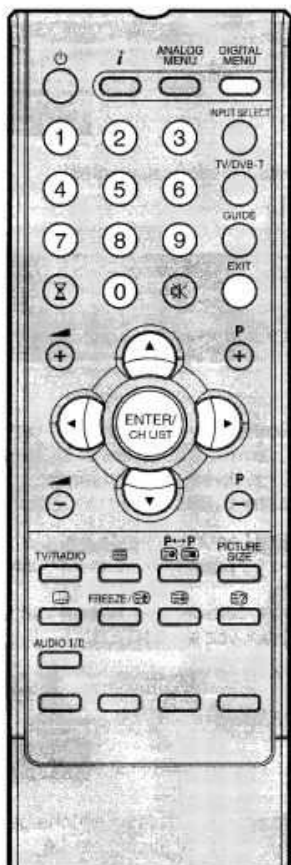

### Remarques:

- Il existe 15 niveaux basés en fonction de l'âge, allant de '4' (ans) à '18' (ans) et 'Rien'. Par ex. si le Contrôle parental est réglé sur '8' (ans), seuls les services ayant un niveau de contrôle de '8' (ans) ou moins s'afficheront sans entrer le mot de passe.
- Vous devez entrer le mot de passe lorsque vous paramétrez un nouveau niveau de contrôle parental. Vous ne pouvez régler un nouveau niveau de contrôle parental que si vous entrez le mot de passe correctement ; sinon, l'ancien code parental sera maintenu.

- 1 Appuyez sur **DIGITAL MENU** pour afficher le menu à l'écran. Appuyez sur **←** ou **→** pour sélectionner l'option Configuration système. Appuyez sur **⏪** ou **⏩** pour sélectionner 'Configuration de mot de passe' dans le sous-menu, puis appuyez sur **ENTER**.



- 2 'Entrer le mot de passe' s'affiche. Appuyez sur **'0 0 0 0'** à l'aide des **Touches numérotées** (ceci est le mot de passe par défaut).

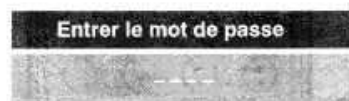

- 3 Appuyez sur **⏪** ou **⏩** pour sélectionner 'Verrouillage parental', puis appuyez sur **←** ou **→** pour sélectionner le niveau de contrôle parental (voir remarque). Puis appuyez sur **EXIT** pour revenir à l'écran normal.

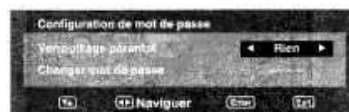

- 4 Vous pouvez également changer le mot de passe en suivant l'option suivante. Appuyez sur **⏪** ou **⏩** pour sélectionner 'Changer mot de passe'.

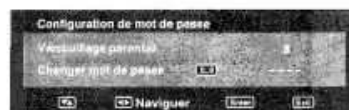

Entrez ensuite le mot de passe de votre choix (veillez à le mémoriser). La première fois que vous entrez le nouveau mot de passe, vous devez l'entrer une deuxième fois pour confirmer. La bannière d'informations s'affiche.

Appuyez sur **EXIT** pour revenir à l'écran normal.

En naviguant entre les chaînes, si un service associé au contrôle parental est sélectionné, vous devrez entrer le bon mot de passe pour visionner cette chaîne. Si la chaîne visionnée est protégée par un contrôle parental, le niveau s'affichera dans le menu de la Bannière de la chaîne (voir page 43).

## Version/Mise à jour du logiciel (Royaume-Uni uniquement)

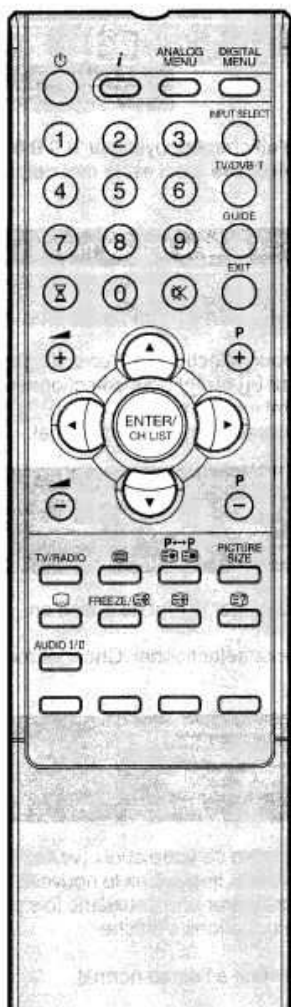

### Notes:

- N'éteignez pas l'appareil pendant le processus de mise à jour logicielle. Pendant le processus, vous ne pouvez utiliser aucun bouton à l'exception de **STANDBY**.
- Le processus de mise à jour logicielle entraîne l'effacement de la mémoire du menu numérique. Il est donc nécessaire de recommencer les procédures de configuration.

### Version

Vous pouvez vérifier la version du logiciel et du matériel.

- 1 Appuyez sur **DIGITAL MENU** pour afficher le menu à l'écran. Appuyez sur **1** ou **12** pour sélectionner l'option Information Technique. Appuyez sur **4** ou **5** pour sélectionner 'Version' dans le sous-menu, puis appuyez sur **ENTER**.



- 2 Cette bannière fournit les informations suivantes:
  - Version matérielle
  - Version logicielle



### Mise à jour du logiciel (Royaume-Uni uniquement)

La mise à jour logicielle vous permet de télécharger les derniers logiciels disponibles sur la chaîne du service technique (Engineering) portée sur Multiplex 1 (BBC).

- 1 Appuyez sur **DIGITAL MENU** pour afficher le menu à l'écran. Appuyez sur **1** ou **12** pour sélectionner l'option Information Technique. Appuyez sur **4** ou **5** pour sélectionner 'Mise à jour logi' dans le sous-menu, puis appuyez sur **ENTER**.

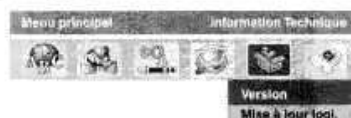

- 2 Si une mise à jour logicielle est disponible en téléchargement par liaison radio, le message "Logiciel disponible. Le télécharger ?" s'affiche. Vous pouvez soit choisir "Oui" ou "Non" en appuyant sur **1** ou **12**, puis appuyez sur **ENTER** (l'option sélectionnée est indiquée en bleu).

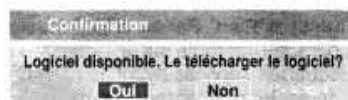

Ce message apparaît également lorsque vous regardez une chaîne BBC si un nouveau logiciel est diffusé.

- 3 Si vous sélectionnez l'option 'Oui', la mise à jour logicielle est initialisée. Ce processus nécessite environ 20 minutes. Une fois terminée, le TV redémarre automatiquement. Si vous sélectionnez l'option 'Non', vous pouvez continuer à regarder les programmes TV normalement.



## Interface commune

Vous pouvez accéder aux informations du module Interface commune à partir de l'option de ce menu.

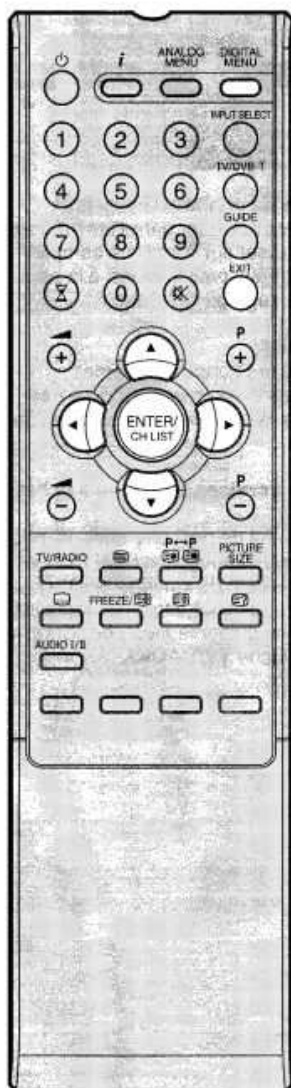

### Préparation:

Insérez CAM dans la fente de l'Interface commun DVB à l'arrière du téléviseur (voir page 10).

- 1 Appuyez sur **DIGITAL MENU** pour afficher le menu à l'écran. Appuyez sur ou pour sélectionner l'option Interface commune, puis appuyez sur **ENTER**.



- 2 Le nom du module CAM s'affiche. Vous devez appuyer sur **ENTER** pour afficher plus d'informations.



- 3 Dans le Menu IC, les informations spécifiques au CAM telles que Module information, Smart card information et Language s'affichent. Appuyez sur ou pour sélectionner les informations, puis appuyez sur **ENTER** pour afficher les détails.

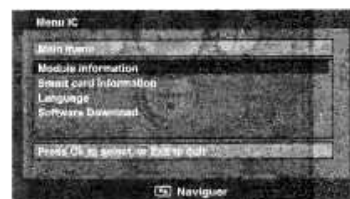

- 4 Appuyez sur **EXIT** pour revenir à l'écran normal.

### Remarque:

Si vous retirez le module CAM en mode TV numérique, le message 'Module CAM enlevé' s'affiche à l'écran.  
Si vous entrez dans le menu Interface commune lorsque le CAM n'est pas branché, 'Pas de CAM trouvée' s'affiche.

# Liste de chaînes

- 1 Appuyez sur **CH LIST** pour afficher le menu Liste de chaînes.

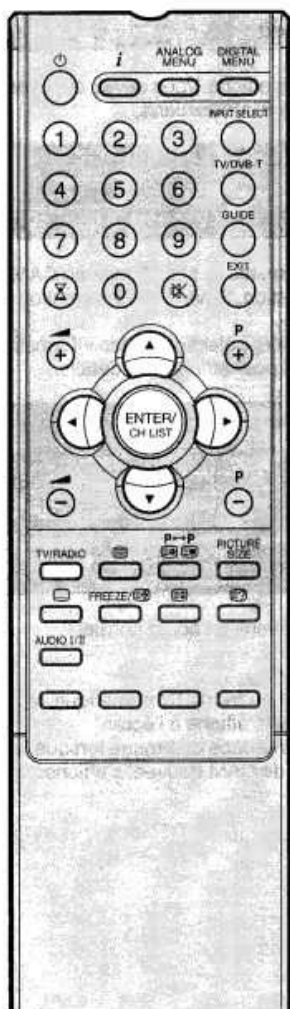

- 2 **Sélectionnez le Groupe de chaînes (Favoris):**  
Appuyez sur **←** ou **→** pour naviguer parmi les groupes de chaînes – vous pouvez passer sur Tout (liste complète des chaînes)/Fav1/Fav2/Fav3/Fav4 (voir 'Favoris' à la page 33 pour plus de détails sur le réglage des Favoris).

### Sélectionnez les services:

La liste des services sous le Groupe de chaînes sélectionné s'affiche à gauche du menu. Appuyez sur **←** ou **→** pour naviguer dans la liste de services, puis appuyez sur **ENTER**.

### Passage de la liste des services télévisés à la liste des services radio:

La touche **TV/RADIO** permet de basculer entre le mode TV et le mode Radio. Si vous appuyez sur **CH LIST** en mode Radio, le menu de la liste de stations affiche la liste des Services de radio. Si vous souhaitez afficher la liste des services télévisés sans quitter le menu en cours, la appuyez une fois sur la touche **TV/RADIO**.

### Remarques:

- Si un Groupe de chaînes n'est associé à aucun service, 'Pas de service' et 'Pas d'information' s'affichent dans le menu.
- Les noms de chaîne / service peuvent contenir jusqu'à environ 12 caractères – si le nom est plus long, il sera abrégé.

## Bannière de la chaîne

Lorsque vous passez d'une chaîne à l'autre, la Bannière de la chaîne s'affiche pour le service sélectionné. Dans le menu de la Bannière de la chaîne, des informations telles que la date et l'heure, le nom de la chaîne, etc. s'affichent.

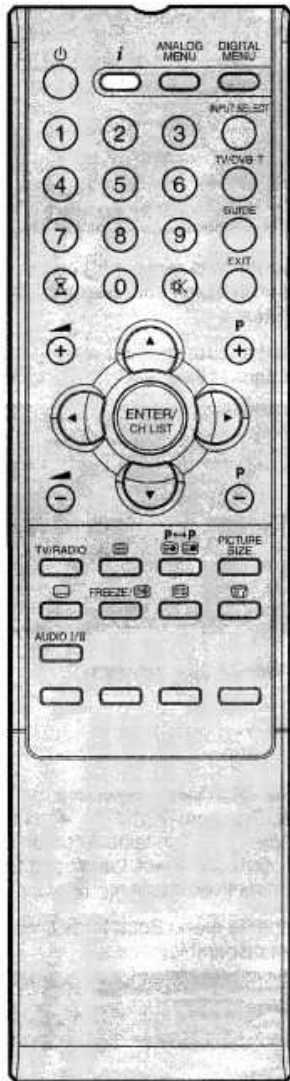

### Remarque:

Les sous-titres s'affichent dans la bannière de la chaîne. Certains programmes ne proposent pas ce service.

- 1 En regardant le service, appuyez sur **i** pour afficher la Bannière de la chaîne à tout moment. Elle disparaît après le Timeout bannière (celui-ci peut être ajusté en fonction de vos préférences, voir page 38).

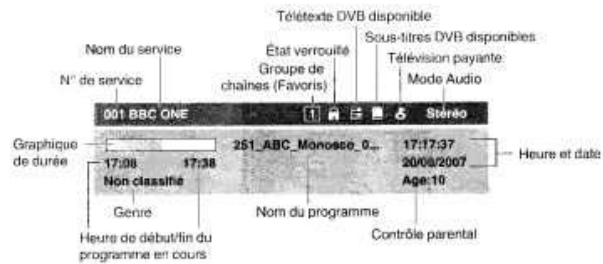

- 2 Appuyez de nouveau sur **i** pour afficher les Infos de base sur service. Vous pouvez vérifier la puissance du signal et la qualité du service sélectionné ici.



- Lorsque le Pays sélectionné est Finlande, appuyez de nouveau sur **i** pour afficher des informations détaillées avancées.
- 3 Pour faire disparaître la Bannière de la chaîne immédiatement, appuyez de nouveau sur **i**.

## Multi-audio/Sous-titres DVB

### Multi-audio

Vous pouvez sélectionner le Mode audio et langue de sous-titres DVB (TV numérique) de votre choix.

Le menu Multi-audio affiche le Mode audio et les options de Langue disponibles avec le programme en cours.

- 1 Appuyez sur **AUDIO I/II** pour afficher le menu Multi-audio. Le Mode audio et Code Langue s'affichent, le cas échéant.

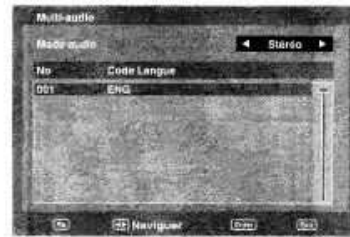
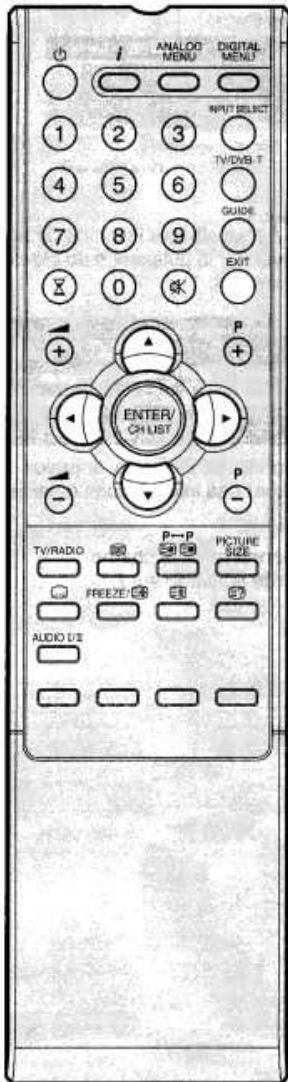

- 2 Pour sélectionner Mode audio, appuyez sur (L) ou (R). En général, les modes audio ci-après sont disponibles. Gauche, Droite, G + D et Stéréo.

Pour sélectionner un Code Langue, appuyez sur (L) ou (R) pour sélectionner le code dans la liste de Code Langue.

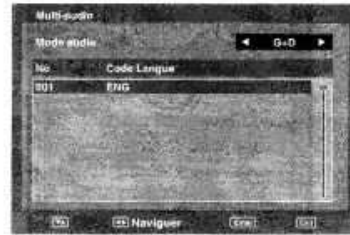

- 3 Appuyez sur **EXIT**. Vos préférences audio seront mémorisées.

### Sous-titres DVB

Les sous-titres DVB sont une fonctionnalité disponible dans les applications DVB (Digital Video Broadcasting) dans lesquels le service indiqué peut être accompagné d'un texte à l'écran en parallèle avec le service audio correspondant. Les sous-titres DVB peuvent être activés ou désactivés à tout moment.

- 1 Appuyez sur (L) pour afficher le menu Sous-titres DVB lorsque les sous-titres sont disponibles.



- 2 Appuyez plusieurs fois sur (L) pour sélectionner la langue de sous-titres de votre choix parmi les langues disponibles.



- 3 Pour désactiver les Sous-titres DVB, appuyez plusieurs fois sur (L) jusqu'à ce que 'Arrêt' s'affiche dans le menu Sous-titres.

# EPG (Guide électronique des programmes)

Le menu Guide affiche l'ensemble des programmes disponibles pour les 8 jours à venir uniquement, y compris le jour d'aujourd'hui. Cependant, le menu guide affichera 'Prog. sans nom' pour les programmes dont la diffusion est prévue dans plus de 8 jours, ou pour les programmes diffusés dans les 8 jours mais ne disposant pas d'informations.

1 Appuyez sur **GUIDE** pour afficher le menu Guide.



Programme en surbrillance

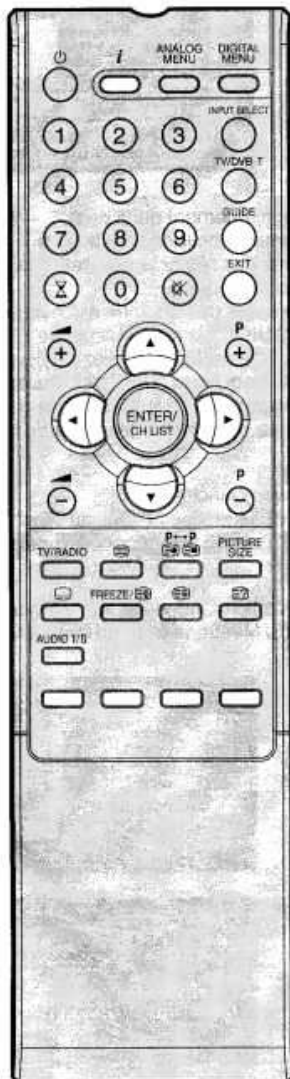

## Liste des services :

Répertorie tous les services actuellement disponibles. En naviguant dans la liste de services à l'aide des touches ☺ ou ☹, la Liste des événements sera actualisée en conséquence, et vous verrez les informations sur le programme mis en surbrillance. Pour naviguer dans la liste des services page par page, appuyez sur la touche **Rouge** ou **Verte**.

## Liste des événements :

Répertorie les événements dans une grille. Chaque ligne affiche la liste des événements disponibles, pour le service correspondant dans la liste de services. Dans chaque ligne, vous pouvez appuyer sur ☺ or ☹ pour naviguer dans le reste des événements.

Vous pouvez vous passer facilement au Jour précédent ou au Jour suivant dans la Liste des événements en appuyant sur la touche **Jaune** ou **Bleue** (la date des informations sur le programme que vous visionnez s'affiche en bas à droite).

Le nom complet de l'Événement et la durée de l'événement s'affichent dans la barre au dessus. Le titre de l'événement ne s'affiche que s'il est disponible ; sinon, le message 'Pas d'information programme' s'affiche.

2 À partir du menu Guide, vous pouvez ouvrir le menu Description pour le programme en surbrillance en appuyant sur **i**.

Le menu Guide/Description affiche une description complète de l'événement. Vous pouvez naviguer et afficher la description complète de l'événement à l'aide de ☺ ou ☹.

Pour revenir au menu Guide, appuyez sur **i**.  
Pour quitter l'écran de menu, appuyez sur **EXIT**.

## Minuterie EPG

Vous pouvez choisir si l'écran s'allume ou non lorsque la minuterie démarre - vous reporter à la page 22 (État de l'écran Rec (Marche/Arrêt du LCD)). Lorsque vous utilisez la minuterie pour enregistrer avec votre magnétoscope ou un autre appareil, l'écran ne s'allume pas sauf si vous le souhaitez. Si vous tentez de passer à une autre chaîne alors qu'un événement de minuterie est en cours, le message suivant s'affiche : 'ATTENTION! CETTE ACTION PEUT PERTURBER UN ENREGISTREMENT EN COURS D'OPÉRATION. CONTINUER? Oui/Non'. Sélectionnez Oui ou Non, selon vos préférences.

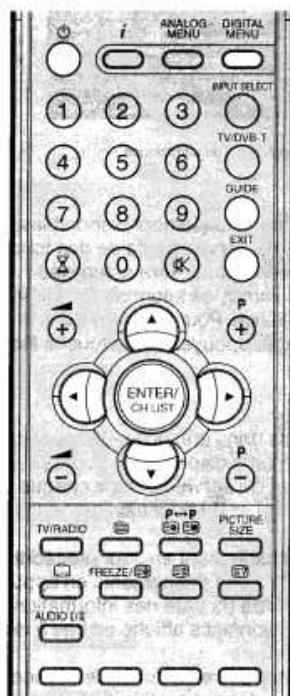

### Remarques:

- Un maximum de huit Minuterie peuvent être programmées.
- Si la Minuterie EPG démarre lorsqu'elle est déjà en route, elle démarrera à l'heure exacte qui a été réglée. Si elle démarre en mode veille, elle démarrera 20 secondes avant l'heure indiquée.
- Vous ne pouvez pas hâter le démarrage à partir de l'heure de démarrage original de l'Événement.
- Vous ne pouvez pas régler la même date et la même heure pour un autre Événement.
- Appuyez sur la touche **Jaune** pour modifier l'heure de début de l'événement.
- Appuyez sur la touche **Bleue** pour modifier la durée de l'événement.
- Si le programmeur EPG démarre en mode d'attente, l'indicateur (On/Programmeur/Attente) sur l'appareil s'allume en orange. Il indique ainsi qu'un événement du programmeur EPG a démarré en mode d'attente.

- 1 Appuyez sur **GUIDE** pour afficher le menu Guide. Appuyez ensuite sur pour sélectionner le programme que vous voulez régler comme événement de minuterie, puis appuyez sur **ENTER**.



### Remarques:

- Si vous sélectionnez un événement qui a déjà commencé, le programme sélectionné s'affiche à l'écran et vous ne pouvez pas régler la minuterie pour un programme qui a déjà commencé.
- Pour afficher les événements de minuterie mémorisés, appuyez deux fois sur **GUIDE**. Le menu Minuterie EPG (voir étape 3 ci-après) s'affiche. Vous pouvez également supprimer ou changer la fréquence (Une fois / Quot. / Hebdo) des événements de minuterie mémorisés (mais notez que vous ne pouvez pas afficher les horaires réglés à partir de l'EPG).

- 2 La bannière de confirmation s'affiche. Appuyez sur ou pour sélectionner 'Oui' ou 'Non', puis appuyez sur **ENTER** (l'option sélectionnée apparaît en bleu).

- 3 Le menu Minuterie EPG s'affiche. Appuyez sur la touche **Rouge** pour régler le mode Minuterie pour un événement précis.



- 4 Le mode Minuterie indique la fréquence de réveil de la Minuterie qui peut être paramétrée sur Une fois, Quot. ou Hebdo. Appuyez sur **ENTER** pour mémoriser le mode Minuterie sélectionné.

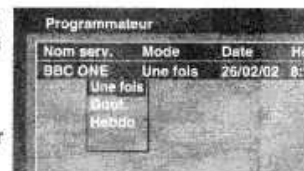

### Remarque:

Pour supprimer un événement de minuterie, sélectionnez l'événement en question puis appuyez sur la touche **Verte**.

- 5 Pour revenir au menu Guide, appuyez sur **DIGITAL MENU**. Pour quitter l'écran de menu, appuyez sur **EXIT**.

## Mode PC

Avant de raccorder un PC à cet écran ACL, il faut configurer votre PC.

Si vous ne procédez pas à cette configuration, les images en provenance du PC n'apparaîtront pas à l'écran. Branchez votre PC (sur votre ancien moniteur) et sélectionnez l'option 1360 x 768 pour la résolution graphique. Sélectionnez une valeur de fréquence verticale de 60 Hz. Eteignez votre PC puis connectez le téléviseur ACL éteint.

Utiliser un câble PC-VGA (non fourni) pour raccorder l'écran à votre PC. Faites ce raccordement avec précaution afin de n'endommager aucun élément du câble.

### TV (Arrière)

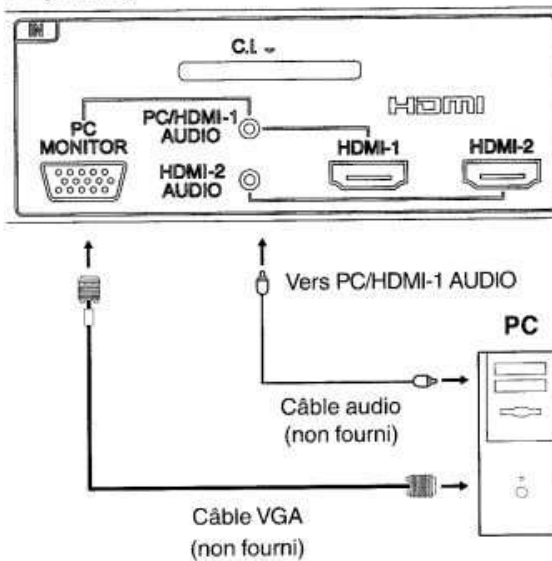

### Notes:

- Le raccordement numérique à un PC via l'entrée HDMI n'est pas disponible.  
Si vous tentez de connecter votre PC numériquement, l'écran du téléviseur peut geler.  
Le téléviseur s'arrêtera pour répondre correctement aux commandes de l'utilisateur. **Contre-mesure** : éteindre votre téléviseur et le débrancher de la prise 230V. Déconnecter la connexion numérique au PC.  
Vous pouvez ensuite réessayer d'utiliser votre téléviseur.
- Si le raccordement numérique à un PC ne s'affiche pas à l'écran, le bon fonctionnement n'est pas garanti. Le raccordement numérique à un PC n'est pas garanti avec ce téléviseur.

### Sélectionner la source PC (input)

Rallumez le téléviseur ACL.

Sélectionnez le mode d'entrée du PC (voir page 12).

### Note:

Si le signal du PC ne parvient pas à votre téléviseur en mode PC mode, « PAS DE SIGNAL » apparaît à l'écran.

### Modes d'affichage du moniteur

| MODE | Résolution | Taux d'actualisation |
|------|------------|----------------------|
| VGA  | 640x480    | 60Hz                 |
| VGA  | 720x400    | 70Hz                 |
| SVGA | 800x600    | 60Hz                 |
| XGA  | 1024x768   | 60Hz                 |
| WXGA | 1280x720   | 60Hz                 |
| WXGA | 1280x768   | 60Hz                 |
| WXGA | 1360x768   | 60Hz                 |

(selon la carte graphique)



## Mode PC

**Exemple:** Ajuster le contraste.

- 1 En mode PC, presser **ANALOG MENU** une fois. Le MENU apparaît à l'écran.



- 2 Sélectionner **CONTRASTE**, puis presser **ENTER**. Avec **←** ou **→** ajuster le **CONTRASTE**.



- 3 Presser **EXIT** pour revenir en écran neutre.

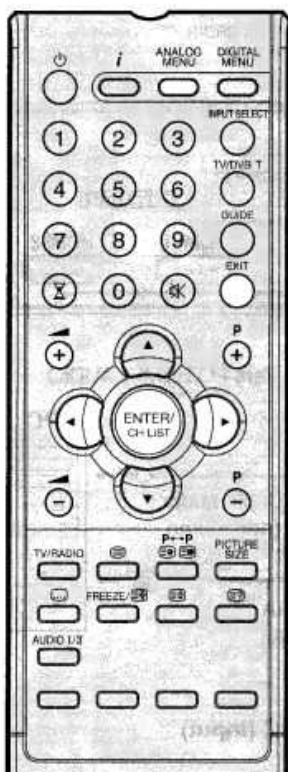

### Description des options de réglage:

#### Menu IMAGE

**LUMINOSITE et CONTRASTE:** procéder comme pour le réglage de l'écran TV.

**HOR POSITION et VER POSITION:** Pour ajuster le placement horizontal et vertical de l'image.

**PHASE & CLOCK:** elimine les lignes horizontales (PHASE) et verticales (CLOCK).

**ROUGE/VERT/BLEU:** influence la balance des couleurs.

**ECLAIRAGE:** Appuyer sur **←** ou **→** pour régler le niveau de votre choix.

**ENTREE WXGA :** Pour un raccordement WXGA, activer cette option en choisissant « ON ».

**MISE A ZERO:** Presser **ENTER** pour retrouver les réglages d'origine sur les paramètres LUMINOSITE, CONTRASTE, ROUGE, VERT, et BLEU.

#### Menu de réglage son

**GRAVES/AIGUES/EQUILIBRE:** Menu de réglage son.

**SURROUND:** Presser **←** ou **→** pour choisir la fonction son surround (ON ou OFF) (voir page 21).

**HAUT-PARLEURS:** Avec **←** ou **→** sélectionner HAUT-PARLEURS ON ou OFF (voir page 21).

**MISE A ZERO:** Presser **ENTER** pour retrouver les réglages d'origine sur les paramètres GRAVES, AIGUES et EQUILIBRE.

## Raccorder un périphérique HDMI ou DVI par l'entrée HDMI

L'entrée HDMI reçoit le signal audio digital et le signal vidéo non compressé, d'un second appareil HDMI, ou le signal vidéo non compressé depuis un système DVI.

Lorsque un ensemble DVI est connecté avec un câble connecteur HDMI/DVI, il ne sort que le signal vidéo : pour le transfert du signal audio un câble audio analogique est impératif. Sélectionnez le mode d'entrée HDMI1 ou HDMI2 (voir page 12).

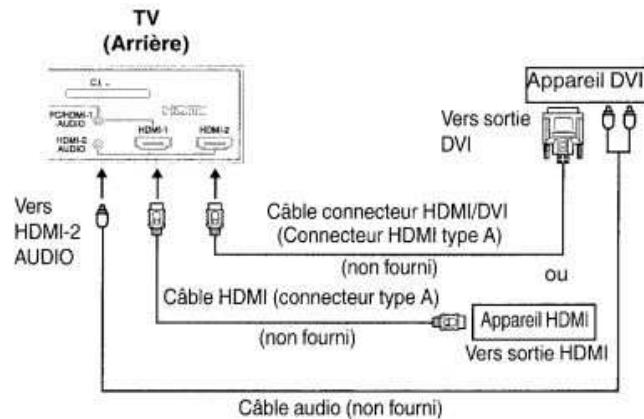

### Choix de l'entrée audio HDMI

Choisir une entrée appropriée pour chaque connexion.

- 1 Sélectionner HDMI1 ou HDMI2, puis presser **ENTER**. Presser **←** ou **→** pour choisir HDMI ou DVI.



- 2 Presser **EXIT** pour revenir en écran neutre.

### Notes:

- L'entrée HDMI-1 peut aussi être utilisée pour la connexion DVI. Dans ce cas, le câble audio doit être connectés aux prises d'entrée PC/HDMI-1 AUDIO.
- Ce TV est « HD-Ready ». Ceci signifie qu'il peut afficher des signaux HD (Haute Définition) s'il est raccordé à une source HD adéquate, comme un récepteur HD ou un lecteur DVD compatible, via des connexions HDMI, DVI ou Composant Vidéo.

## HDMI

HDMI, le logo HDMI et High-Definition Multimedia Interface sont des marques commerciales ou des marques déposées de HDMI Licensing LLC.

# Branchement des périphériques

## 1. Connexion avec d'autres unités

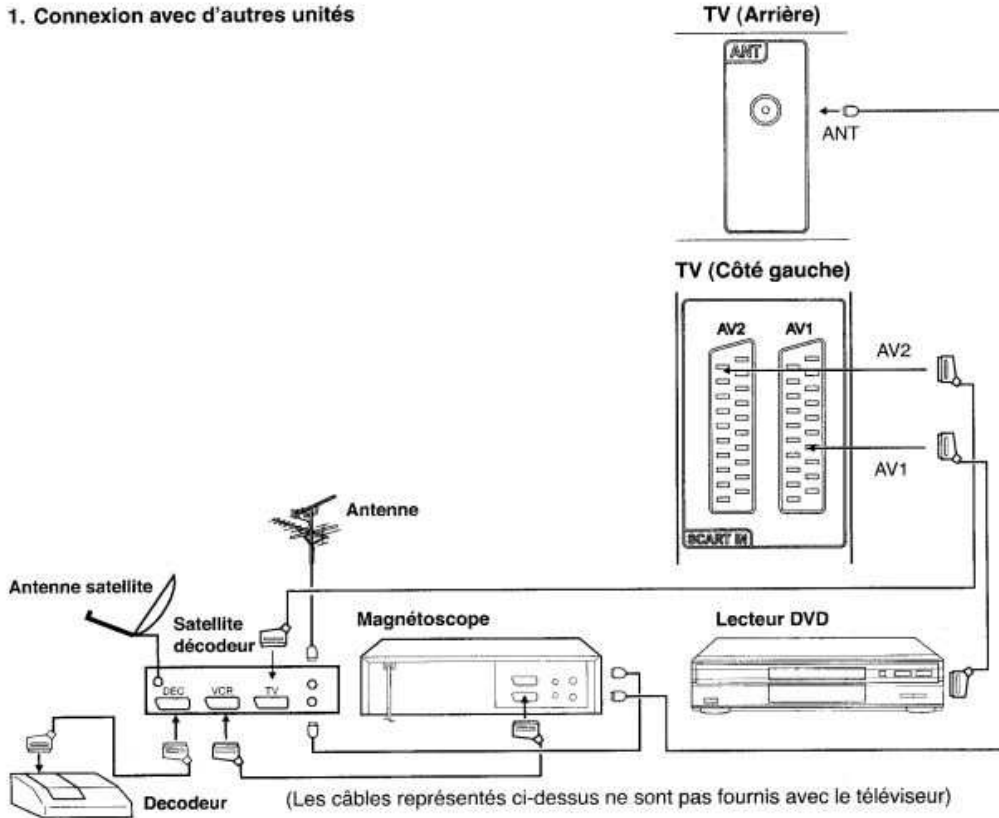

### Lecteur DVD :

Pour une meilleure qualité d'image, sélectionnez RVB-PLAYBACK sur le lecteur DVD (voir mode d'emploi de celui-ci) Branchez le lecteur DVD sur l'entrée péritel AV1. Elles vous permettent la lecture en mode RVB. Sélectionnez le mode d'entrée AV1 (voir page 12).

### Note:

Le mode S-video s'obtient avec l'entrée péritel AV2. Si vous désirez utiliser le mode S-Video via l'entrée péritel AV2, utilisez un adaptateur S-Video-vers-SCART (non fourni).

## 2. Branchez l'enregistreur vidéo (par exemple, pour enregistrer à partir d'un signal DVB-T).

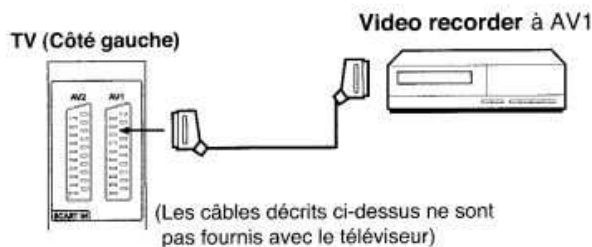

Programmez l'heure du début de l'enregistrement sur l'enregistreur vidéo. Le téléviseur n'est pas en mesure d'allumer ou d'éteindre l'enregistreur vidéo.

## Branchement des périphériques

### 3. Branchement d'un système audio

Ce raccordement vous permet de couper les haut-parleurs du TV et d'entendre le son via les enceintes extérieures d'une chaîne HI-FI équipée d'un ampli stéréo.

Pour contrôler le son de l'ampli, allumez le TV, réglez le son du TV et de l'ampli modérément et couper le son des haut-parleurs intégrés au TV (voir page 21). Vous avez besoin d'une paire de câbles Audio.

Utilisez le câble audio Stéréo RCA/Phono pour raccorder les prise de Sortie audio variable pour économiser l'énergie de votre amplificateur (A), par exemple Line-in ou AUX (veuillez consulter le mode d'emploi de votre matériel hi-fi pour plus de détails). Si vous disposez d'un amplificateur/décodeur à son surround (B) avec entrée numérique coaxiale, vous pouvez y raccorder la Sortie audio numérique coaxiale à l'aide d'un câble numérique coaxial adapté. Ce branchement transporte le signal audio des Chaînes numériques de ce set uniquement.

#### Note:

Si le volume du TV ou de l'ampli est en position 0 (ou OFF), vous n'entendrez rien, aucun son.

#### Note:

- Le réglage du son (voir page 21) ne fonctionne que pour les haut-parleurs du TV. Il ne s'applique pas en cas de raccordement à la sortie audio.
- De nombreux programmes télévisés sont transmis avec un son surround (par ex. Dolby Surround) et en stéréo. Si vous connectez les Prises de sortie audio variable à un amplificateur à son surround, il pourra décoder les informations surround de la sortie du signal stéréo du téléviseur.

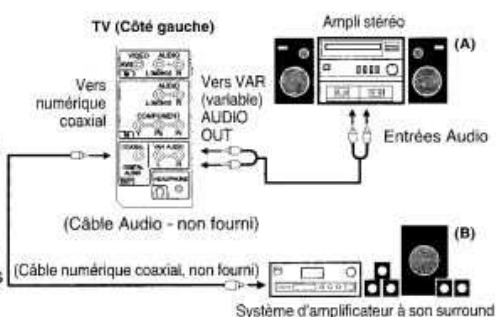

### 4. Raccordement d'un camcorder ou d'un Videoplayer

Raccorder le camcorder (ou Videoplayer) et le TV avec un câble spécial (voir ci-contre). Sélectionnez le mode d'entrée AV3 (voir page 12).

#### Note:

Lorsque vous branchez le signal PAL-M dans l'entrée AV3, positionner le réglage COULEUR AV sur AUTO, ou sinon des images monochromes s'afficheront.

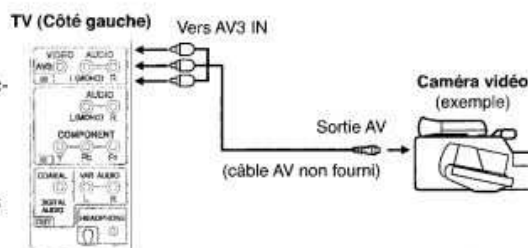

### 5. Raccorder un lecteur DVD avec composante vidéo

Si votre lecteur DVD est équipé de sorties composante vidéo, raccordez votre téléviseur à un lecteur DVD à l'aide d'un câble composante vidéo. La qualité de l'image sera nettement améliorée.

Sélectionnez le mode d'entrée COMPONENT (voir page 12).

#### TV (Côté gauche)

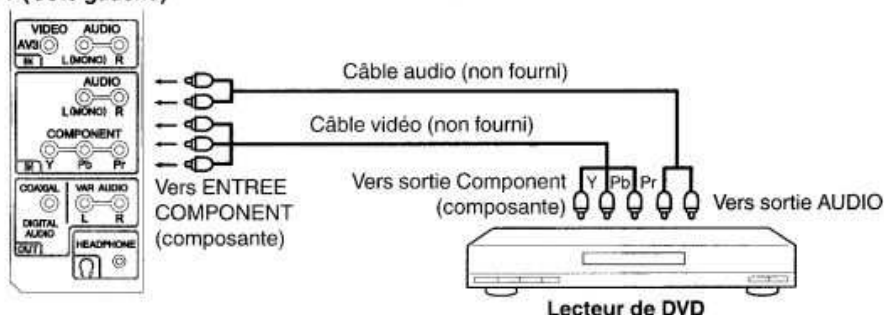



#### Note:

L'entrée composante vidéo de cet appareil est destinée à l'utilisation d'appareils émettant des signaux entrelacés (PAL : 576i/1080i ou NTSC : 480i/1080i) et progressifs (PAL : 576p/720p ou NTSC : 480p/720p).

## Branchement des périphériques

### 6. Branchement de l'entrée SCART-AV2

- 1 En , sélectionner AV2 ENTREE ou AV2 SORTIE.
- 2 Sélection du type « AV2 ENTREE » – ceci assure que le TV traite le signal d'entrée correctement.  
Avec  ou  sélectionner AV ou S-VIDEO.

**AV:** Entrée pour videorecorder VHS-Vidéo.  
**S-VIDEO:** S-Vidéo signal (ex. pour lecteur DVD avec sortie S-Vidéo).

- Sélection de l'option « AV2 SORTIE » – ceci détermine si AV2 émet le signal du tuner interne ou d'une entrée indiquée à l'écran.**  
Avec  ou  sélectionner TV ou MONITEUR.

**TV:** la dernier canal.  
**MONITEUR:** l'image affichée à l'écran.

- 3 Presser **EXIT** pour revenir en écran neutre.



## Réglage COULEUR AV

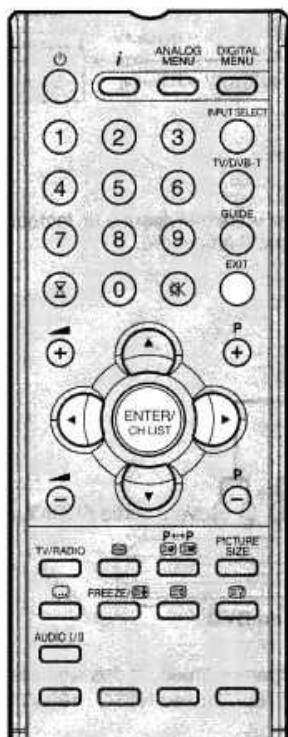

Le réglage Couleur AV ne s'applique qu'aux périphériques de visionnage raccordés aux entrées AV.

- 1  dans ce menu, sélectionnez COULEUR AV, puis presser **ENTER**.
- 2 Presser  ou  pour sélectionner AUTO.
- 3 Si AUTO ne fonctionne pas pressez  ou  pour sélectionner la couleur désirée (e.g. NTSC 3.58).
- 4 Presser **EXIT** pour revenir en écran neutre.



#### Note:

Le système de couleur PAL est utilisé en Allemagne ; le NTSC 3.58 est utilisé aux États-Unis.

**Si l'écran affiche des bandes horizontales:**  
réglez sur AUTO conformément à la description ci-dessus.

## Guide de dépannage

Avant de contacter le personnel qualifié du service d'assistance :

| Symptôme  | Solution possible  | Page                     |
|---|--|--------------------------|
| Aucune image, aucun son.  | Vérifier que le TV est allumé.<br>Vérifier l'alimentation secteur :220~240V<br>Sélectionner le mode d'entrée approprié.  | 10<br>12, 45, 47, 50, 51 |
| Pas de réception.   | Avez-vous synchronisé les chaînes de TV ?<br>Presser <b>1</b> sur la télécommande<br>Vérifier le raccordement à l'antenne.<br>Vérifier que le TV est sur ON et pas en mode Veille. | 10<br>10                 |
| Le TV s'éteint sans signal  | C'est normal.<br>15 minutes après l'absence de signal antenne,<br>l'écran s'éteint automatiquement.  | 17                       |
| En  menu, REGLAGE-<br>line ne peut être sélectionné. | Le TV est réglé sur le mode AV. Presser <b>1</b> sur la<br>télécommande pour contrôle.   | 13                       |
| Mauvaise Image.   | Les couleurs et la luminosité peuvent être mal perçues selon<br>l'angle de vision ou un problème de température. trop basse<br>ou trop élevée.                                     |                          |
| En visionnant une chaîne<br>DVB (numérique), il y a le<br>son mais pas d'image.   | Certaines chaînes proposent du contenu audio uniquement.<br>Ceci est normal.   |                          |
| L'image se fige ou s'arrête<br>par intermittence.   | Vérifiez tous les branchements d'antenne.<br>Déplacez l'antenne à l'écart des zones d'interférences.<br>Essayez un amplificateur d'antenne.  | 10                       |
| Certaines chaînes<br>numériques ne peuvent<br>pas s'afficher.   | Contactez le fournisseur de service pour vous abonner.   |                          |
| Le message "Base de<br>données vide" s'affiche à<br>l'écran.  | Vérifiez les branchements d'antenne et réessayez de<br>mémoriser les chaînes.  | 29                       |

- Le panneau LCD est un produit issu d'une technologie de pointe qui permet d'obtenir des images très nettes. Il arrive parfois que l'écran présente certains pixels non actifs sous la forme d'un point fixe bleu, vert ou rouge. Veuillez noter que ceci n'affecte en rien les performances de votre produit.

## Caractéristiques techniques

|                          |   |
|--------------------------|---|
| Système                  | Analogique: PAL UK, IR, CCIR, FRENCH System, B/G, D/K, I/I, L<br>Numérique: DVB-T (OFDM 2k/8k 16QAM/64QAM)<br>Entrée AV recevable: NTSC 3.58, NTSC 4.43/PAL 60  |
| Chaînes préenregistrées  | chaînes analogiques (99) + chaînes numériques (Porteuse 200/Service 1000)   |
| Bande de réception       | Analogique: IreE2-E4, X-Z+2, S1-S10, E5-E12, S11-S41, E21-E69<br>Numérique: E5-E12, ItaE-G, F1-F6, Rus6-12, E21-E69   |
| Alimentation             | AC 220-240V, 50/60Hz  |
| Consommation: Opération: | environ 180W à AC 230V, 50Hz  |
| Stand by:                | environ 1W à AC 230V, 50Hz  |
| ACL                      | TYPE 31,5" (80,04 cm d'évident)<br>LCD couleur à matrice active TFT, 1366 x 768 Pixels  |
| Entrée HDMI              | HDMI compatible (connecteur de type A), HDCP compatible<br>Taux de balayage proposé: PAL: 576i/576p/720p/1080i<br>NTSC: 480i/480p/720p/1080i<br>Audio HDMI: 2 canaux PCM, Fréquence d'échantillonnage 32/44,1/48 kHz<br>16/20/24 bits par échantillon |
| Puissance de sortie:     | 10W (MAX) x 2   |
| Température ambiante     | Opérationnel: 5 °C ~ 40°C/Stockage: -20°C ~ 60°C  |
| Humidité tolérée         | Moins de 80%RH  |
| Dimensions               | 82,2(W) x 60,4(H) x 28,3(D) cm  |
| Poids (Sans Accessoires) | environ 14,3 kg   |
| Accessoires              | 2 piles (AA/R6/UM-3)/Télécommande/Cordon alimentation/Serre-câble   |

Le poids et les dimensions sont approximatives. Parce que nous essayons toujours d'améliorer nos produits, nous pouvons changer les spécifications et le design sans avertissement préalable.



## Garantie : Avertissement Général

Chaque produit **ORION** est soumis à un sévère contrôle de qualité et quitte l'usine en parfait état. La garantie d'usine couvre une période de **24 mois** à compter de la date d'achat et couvre l'utilisation dans le Benelux.

Le ticket de caisse original ou le bon d'achat est la preuve d'achat. Elle doit obligatoirement mentionner la date d'achat, le nom du revendeur, la marque et le numéro de l'appareil.

Tout autre accord qui serait conclu avec le revendeur **ORION**, au niveau de la période de garantie ou des conditions de garantie, n'engage en rien le fabricant.

La garantie d'usine n'est due que pour un défaut de conformité existant lors de délivrance de l'appareil. En cas de défaut de conformité, le consommateur a droit à la mise de l'appareil dans un état conforme, sans frais, par réparation ou remplacement à moins que cela ne soit impossible ou disproportionné. Un 'défaut de conformité' pour le fabricant est un défaut qui résulte d'un acte ou d'une omission du producteur, en d'autres mots un 'défaut d'usine'. Celui-ci est présumé exister au moment de la délivrance, sauf lorsque cette présomption n'est pas compatible avec la nature du bien ou la nature du défaut de conformité.

Le client n'a pas droit à la garantie d'usine s'il ne s'agit pas d'un défaut d'usine, en d'autres mots s'il y a mauvaise utilisation; endommagement suite à un facteur extérieur; utilisation professionnelle; endommagement lors de l'installation par le consommateur. Quelques exemples concrets sont:

- Les dommages causés par une avarie en cours de transport, une chute, un choc violent, un objet ou du liquide introduit dans l'appareil.
- Les dommages causés par la foudre, le feu, un tremblement de terre, une inondation ou un court-circuit.
- Les dommages causés par un raccordement inadéquat, une modification des données d'origine apportée à l'appareil ou une mauvaise utilisation de ce dernier.
- Les dommages causés par une grande négligence; un encrassement d'une cassette, ou d'un disc ; une utilisation inadéquate des têtes vidéo; un emploi commercial.
- Les dommages causés suite à l'utilisation de l'appareil à d'autres fins que celles désignées dans le mode d'emploi.

Le client n'a pas droit à la garantie d'usine s'il a ouvert l'appareil pour y bricoler, ou s'il a confié l'appareil à un tiers ou à un réparateur non-agréé par **ORION**.

Pour la réparation ou l'échange sous garantie d'une commande à distance, le technicien agréé d'**ORION** doit constater qu'il s'agit d'un défaut d'usine. Quand un commande à distance est tombée, quand du liquide s'y est introduit, quand des batteries oxydées l'ont endommagée ou quand les touches sont usées ou endommagées, le client ne peut faire appel à sa garantie d'usine et la réparation ou l'échange sera payant.

La garantie ne couvre pas les dommages causés par la rémanence, ni les brûlures.

Cette garantie n'annule pas les droits des consommateurs.

## Garantie pour achat Belgique

---

Chaque produit **ORION** est soumis à un sévère contrôle de qualité et quitte l'usine en parfait état. La garantie d'usine couvre une période de **24 mois** à compter de la date d'achat et couvre l'utilisation dans le Benelux.

Le ticket de caisse original ou le bon d'achat est la preuve d'achat. Elle doit obligatoirement mentionner la date d'achat, le nom du revendeur, la marque et le numéro de l'appareil.

Tout autre accord qui serait conclu avec le revendeur **ORION**, au niveau de la période de garantie ou des conditions de garantie, n'engage en rien le fabricant.

La garantie d'usine n'est due que pour un défaut de conformité existant lors de délivrance de l'appareil. En cas de défaut de conformité, le consommateur a droit à la mise de l'appareil dans un état conforme, sans frais, par réparation ou remplacement à moins que cela ne soit impossible ou disproportionné. Un 'défaut de conformité' pour le fabricant est un défaut qui résulte d'un acte ou d'une omission du producteur, en d'autres mots un 'défaut d'usine'. Celui-ci est présumé exister au moment de la délivrance, sauf lorsque cette présomption n'est pas compatible avec la nature du bien ou la nature du défaut de conformité.

Le client n'a pas droit à la garantie d'usine s'il ne s'agit pas d'un défaut d'usine, en d'autres mots s'il y a mauvaise utilisation; endommagement suite à un facteur extérieur; utilisation professionnelle; endommagement lors de l'installation par le consommateur. Quelques exemples concrets sont:

- Les dommages causés par une avarie en cours de transport, une chute, un choc violent, un objet ou du liquide introduit dans l'appareil.
- Les dommages causés par la foudre, le feu, un tremblement de terre, une inondation ou un court-circuit.
- Les dommages causés par un raccordement inadéquat, une modification des données d'origine apportée à l'appareil ou une mauvaise utilisation de ce dernier.
- Les dommages causés par une grande négligence; un encrassement d'une cassette, ou d'un disc; une utilisation inadéquate des têtes vidéo; un emploi commercial.
- Les dommages causés suite à l'utilisation de l'appareil à d'autres fins que celles désignées dans le mode d'emploi.

Le client n'a pas droit à la garantie d'usine s'il a ouvert l'appareil pour y bricoler, ou s'il a confié l'appareil à un tiers ou à un réparateur non-agréé par **ORION**.

Pour la réparation ou l'échange sous garantie d'une commande à distance, le technicien agréé d'**ORION** doit constater qu'il s'agit d'un défaut d'usine. Quand un commande à distance est tombée, quand du liquide s'y est introduit, quand des batteries oxydées l'ont endommagée ou quand les touches sont usées ou endommagées, le client ne peut faire appel à sa garantie d'usine et la réparation ou l'échange sera payant.

La garantie ne couvre pas les dommages causés par la rémanence, ni les brûlures.

Cette garantie n'annule pas les droits des consommateurs.

En cas de problème, veuillez contacter votre vendeur ou le revendeur **ORION en Belgique**.  
EXALTO sa/nv

Industrial zone of TUBIZE ( Brussels south ),  
Avenue Landas , 23  
B1480 TUBIZE - Saintes

+32.2.355.00.55  
info@exalto.be



J30F0610B SH 07/06 P