

BeoVision 10

Manuel

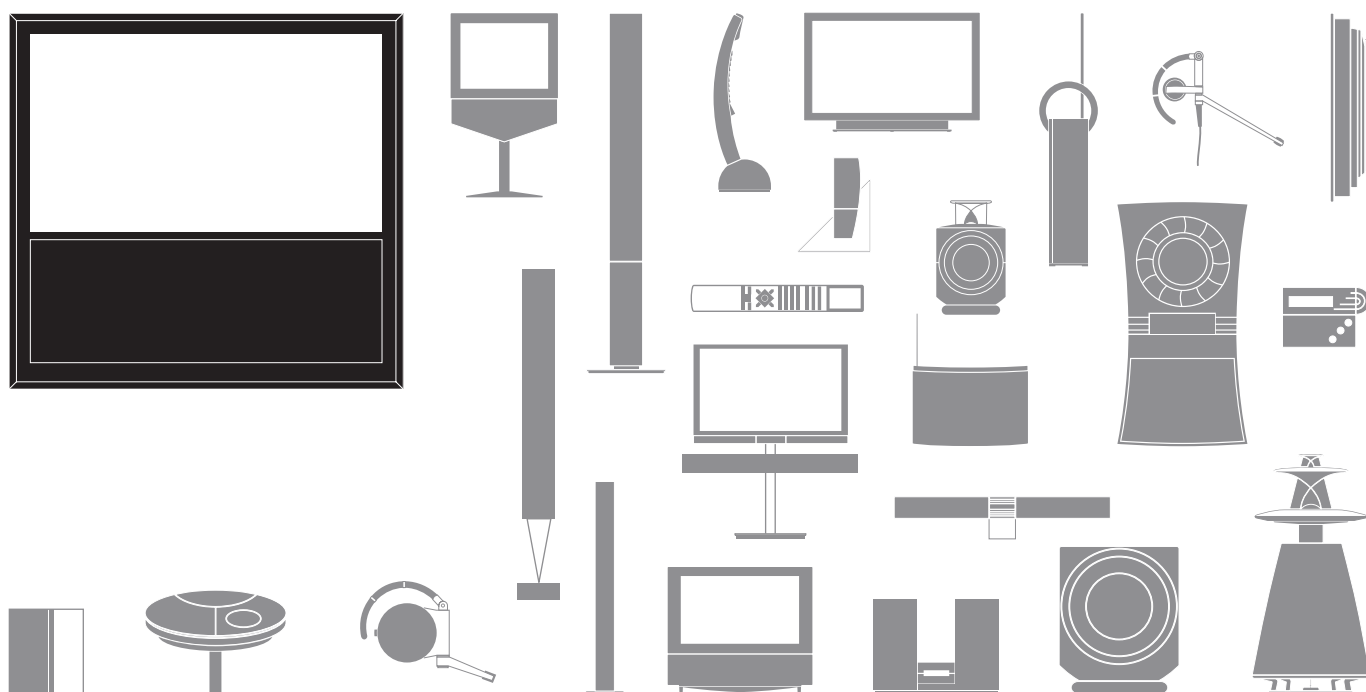

AVERTISSEMENT : afin de réduire les risques d'incendie ou d'électrocution, ne pas exposer cet appareil à la pluie ou à l'humidité. Ne pas exposer l'appareil à l'écoulement de liquides et à des éclaboussures, et veiller à ce qu'aucun objet rempli de liquide, par exemple un vase, ne soit placé sur l'appareil.

Pour déconnecter complètement l'appareil du secteur, débrancher le cordon d'alimentation de la prise secteur. L'appareil débranché reste prêt à l'emploi.



Le symbole représentant un éclair terminé par une flèche dans un triangle équilatéral est destiné à avertir l'utilisateur de la présence d'une « tension dangereuse » non isolée, à l'intérieur du produit, dont la puissance est suffisante pour poser un risque d'électrocution.



Le symbole ci-contre, représentant un point d'exclamation dans un triangle équilatéral, est destiné à avertir l'utilisateur de la présence d'importantes instructions d'utilisation et de maintenance (entretien) dans la documentation jointe au produit.

Lire ces instructions.

Conserver ces instructions.

Tenir compte de tous les avertissements.

Suivre toutes les instructions.

Ne pas utiliser cet appareil à proximité d'eau.

Nettoyer uniquement à l'aide d'un chiffon sec.

Ne pas obstruer les grilles de ventilation. Effectuer l'installation conformément aux instructions du fabricant.

Ne pas installer à proximité d'une source de chaleur, telle que des radiateurs, des registres de chaleur, des poêles ni de tout autre appareil (notamment des amplificateurs) générant de la chaleur.

Ne pas neutraliser le dispositif de sécurité de la fiche polarisée ou de terre. Une fiche polarisée comporte deux broches, dont l'une est plus large que l'autre. Une fiche de terre comporte deux broches plus une broche de mise à la terre. La broche large ou de mise à la terre est prévue pour votre sécurité. Si les fiches ne sont pas adaptées à votre prise, contacter un électricien pour qu'il la remplace.

Ranger le cordon d'alimentation pour qu'on ne marche pas dessus. Veiller à ce qu'il ne soit pas pincé, particulièrement au niveau des fiches électriques, des prises de courant et du point de sortie de l'appareil.

Utiliser uniquement les pièces/accessoires indiqués par le fabricant.



Utiliser uniquement avec le chariot, le socle, le trépied, le support ou la table indiqué par le fabricant ou vendu avec l'appareil. En cas d'utilisation d'un chariot, déplacer avec soin le chariot/l'appareil pour ne pas se blesser en cas de basculement.

Débrancher l'appareil en cas d'orage ou d'absence d'utilisation prolongée.

Confier la maintenance à du personnel de maintenance qualifié. Faire appel à l'équipe de maintenance dès que l'appareil est endommagé d'une manière ou d'une autre : prise ou cordon d'alimentation endommagé, renversement de liquide, chute d'objet sur l'appareil, appareil exposé à la pluie ou à l'humidité, mauvais fonctionnement ou chute de l'appareil.

La fiche secteur du cordon d'alimentation secteur doit rester prête à être utilisée.

Ne pas exposer les batteries à une chaleur excessive comme le soleil, le feu ou une source similaire.

Pour une installation et une interconnexion appropriées et sûres de l'équipement dans des systèmes multimédias, respecter les instructions fournies.

Cher client,

Le présent manuel d'utilisation contient des informations concernant l'utilisation quotidienne de votre appareil Bang & Olufsen et de l'équipement connecté. Nous attendons de votre revendeur qu'il livre, installe et configure votre produit.

De plus amples informations sur le produit et les questions fréquentes correspondantes sont disponibles sur le site www.bang-olufsen.com.

Votre revendeur Bang & Olufsen est l'endroit idéal pour toutes vos demandes de service.

Pour trouver le revendeur le plus proche ou contacter le service clientèle Bang & Olufsen, consulter notre site Web
www.bang-olufsen.com

ou bien écrire à l'adresse :

Bang & Olufsen a/s
BeoCare
Peter Bangs Vej 15
DK-7600 Struer

Les spécifications et les caractéristiques techniques ainsi que leur mise en œuvre sont sujettes à modification sans préavis.

Avertissements

- S'assurer que le téléviseur est placé, installé et connecté conformément aux instructions de ce manuel.
- Placer le téléviseur sur une surface solide et stable. Pour éviter toute blessure, utiliser uniquement un pied ou un support mural agréé Bang & Olufsen !
- Ne placer aucun objet sur le dessus du téléviseur.
- Ne pas exposer le téléviseur à la pluie, à un taux d'humidité élevé ou à une source de chaleur.
- Ce téléviseur n'est conçu que pour être utilisé en intérieur, dans un lieu sec. Utiliser l'appareil dans une plage de températures de 10 à 35 °C et à une altitude maximale de 1 500 m.
- Eviter toute exposition directe du téléviseur aux rayons du soleil, étant donné que cela peut avoir pour conséquence une réduction de la sensibilité de réception de la télécommande.
- Laisser suffisamment d'espace autour du téléviseur pour une ventilation appropriée.
- Connecter tous les câbles avant de connecter ou reconnecter l'un des éléments de l'installation au secteur.
- Ne placer aucune source de flammes nues comme des bougies allumées sur l'appareil.
- Ne pas ouvrir le téléviseur. Confier les opérations de ce type à du personnel de maintenance qualifié.
- Ne pas frapper l'écran à l'aide d'objets durs ou pointus.
- La mise hors tension complète du téléviseur n'est possible qu'en le débranchant de la prise murale.
- Le câble secteur et la fiche fournis sont spécialement conçus pour le téléviseur. Le changement de la fiche ou tout endommagement du câble secteur peut nuire au bon fonctionnement du téléviseur.

Table des matières

Utilisation quotidienne

- 6 Comment utiliser votre télécommande
- 8 Introduction
- 10 Utiliser des équipements avec la Beo4 et la Beo5
- 12 Système BeoLink
- 14 Son surround
- 15 Régler les paramètres d'image et de son
- 16 Mode jeu et format d'image
- 17 Sleep Timer et Valider Timer
- 18 Orienter le téléviseur

Installation et configuration

- 20 Connecter et paramétrer un système audio
- 22 Connecter et paramétrer un système BeoLink
- 23 Le téléviseur dans une pièce liée
- 24 Deux téléviseurs dans la même pièce
- 26 Installer votre téléviseur
- 28 Etendre une installation
- 30 Installer un équipement supplémentaire
- 32 Panneaux de connexion
- 34 Première installation du téléviseur
- 36 Configuration des enceintes
- 38 Réglages supplémentaires
- 39 Menus à l'écran
- 39 Nettoyage

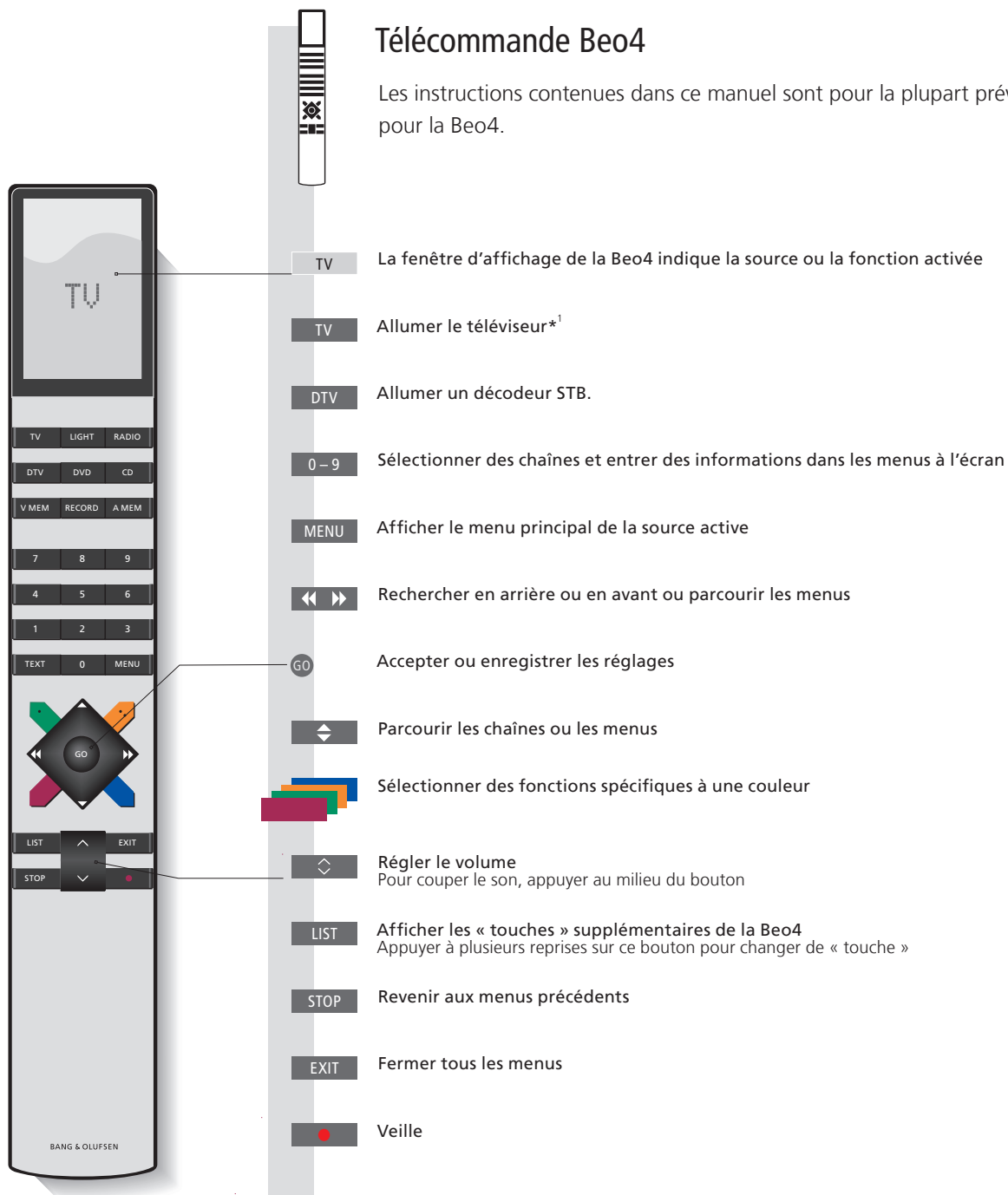

Informations

Menu VERSION DE LA BEO4 Dans le menu OPTIONS, vous pouvez afficher le menu VERSION DE LA BEO4. Ce menu n'est applicable que si la télécommande Beo4 dont vous disposez comporte une touche de navigation. Pour plus d'informations, se reporter au manuel de la Beo4 ou contacter votre revendeur Bang & Olufsen.





¹*Certaines touches peuvent être configurées lors de la configuration. Voir p. 29.
REMARQUE ! Pour des informations générales sur le fonctionnement de votre télécommande, se reporter à sa documentation.

Télécommande Beo5

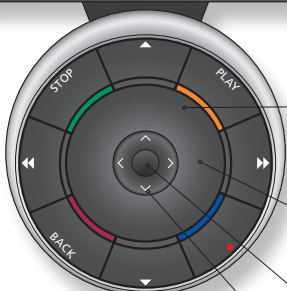
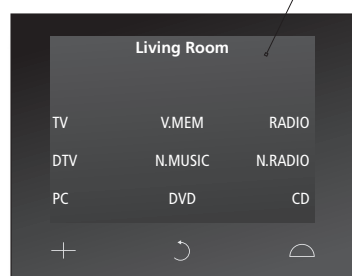

Vous pouvez également commander votre téléviseur à l'aide d'une Beo5 lorsque les opérations correspondantes avec la Beo5 ont été mentionnées.



-  **TV** Touche programmable, toucher l'écran pour sélectionner l'option*²
Activer une source ou sélectionner une fonction
-  Retourner dans les écrans de la Beo5
-  Afficher les boutons SCENE, comme Zones ou Enceinte
Appuyer de nouveau sur ce bouton pour quitter
-  Afficher des chiffres permettant de sélectionner une chaîne
Appuyer de nouveau sur ce bouton pour quitter
-  **STOP** Revenir aux menus précédents
-  **PLAY** Commencer la lecture
-  **BACK** Fermer tous les menus
-  Sélectionner des fonctions spécifiques à une couleur*³
Appuyer sur la roue de volume à côté de la couleur souhaitée
-  Tourner pour régler le volume
Pour couper le son, tourner rapidement dans le sens anti-horaire
-  **GO** Appuyer sur le bouton central pour accepter ou enregistrer les réglages
-  < > Rechercher en arrière ou en avant ou parcourir les menus
-  << >> Rechercher en arrière ou en avant ou parcourir les menus
-  < > Parcourir les chaînes
-  **Veille**

¹**A propos des touches** Dans ce manuel, si la touche est représentée en gris clair, vous devez appuyer sur une touche programmable (sur l'écran, donc). Si la touche est gris foncé, vous devez appuyer sur une touche physique.

³**Touches de couleur** Appuyer sur la roue à côté de la couleur souhaitée pour activer la touche de couleur correspondante.

Zone réelle

Indique la zone réelle de la Beo5 telle qu'elle a été nommée au cours du processus de configuration.

Touches programmables de la Beo5

En fonction de la source activée, différentes touches programmables apparaissent sur l'écran. Toucher l'écran pour activer la fonction.

Naviguer dans les menus et sélectionner les réglages à l'aide de la télécommande. La page 39 présente une vue d'ensemble des menus de votre téléviseur.

Affichage et menus

Les informations concernant les sources sélectionnées sont affichées sur la partie supérieure de l'écran. Les menus à l'écran permettent d'effectuer les réglages.

TV	ou	DTV	MENU
Allumer le téléviseur		Allumer un décodeur STB	Afficher le menu

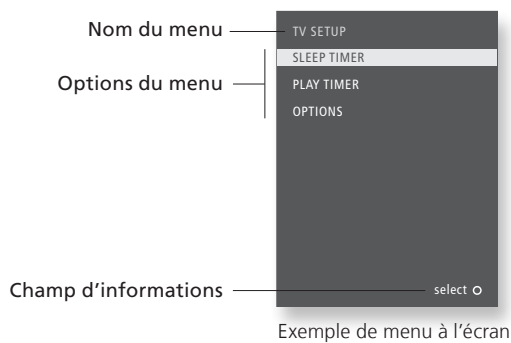

Important – Pour en savoir plus : www.bang-olufsen.com

Télécommande Les instructions du présent manuel sont pour la plupart prévues pour la télécommande Beo4, mais vous pouvez également utiliser la Beo5. Une vue d'ensemble des touches de la Beo5 et de la Beo4 est proposée au tout début du présent manuel. Pour des informations générales sur le fonctionnement de votre télécommande, se reporter à sa documentation.

Naviguer dans les menus

Lorsqu'un menu est affiché à l'écran, vous pouvez passer d'une option à l'autre, afficher des réglages ou entrer des données.



Sélectionner l'option/le réglage



Entrer des données



Appeler le sous-menu/
mémoire le réglage



Sélectionner l'option



Quitter les menus

ou



Revenir en arrière par le biais des menus



Utiliser des équipements avec la Beo4 ou la Beo5

Le contrôleur d'unité périphérique (Peripheral Unit Controller) intégré joue le rôle d'interprète entre l'appareil vidéo connecté (par exemple un décodeur STB, un enregistreur ou un lecteur de DVD) et la télécommande Bang & Olufsen.

Afficher le menu en superposition*¹

La télécommande Beo4 permet d'accéder rapidement aux fonctions sélectionnées par le biais du menu en superposition.

Sélectionner l'équipement connecté



Afficher le menu en superposition

Sélectionner une fonction

Fonctionnement direct de la Beo4

Activer une fonction sans le menu en superposition. L'équipement connecté doit être allumé.

Sélectionner une fonction

ou



Activer la fonction

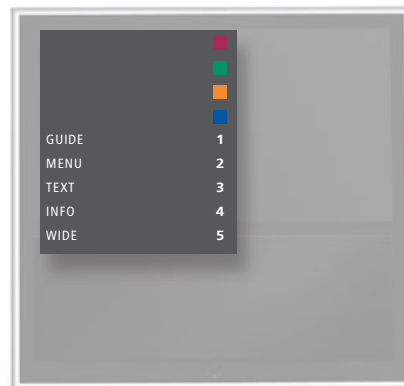

Le menu en superposition de la Beo4

Conseils utiles

¹*Menu en superposition Il n'est pas possible d'appeler la superposition dans des pièces linkées. A la place, appuyer sur la touche de couleur souhaitée ou sur GO suivi d'un numéro.

REMARQUE ! Des paramètres du menu CONNEXIONS dépend la touche de source permettant d'activer votre unité périphérique. Voir p. 32.

Utiliser la télécommande Bang & Olufsen pour accéder aux fonctions proposées par votre équipement non-Bang & Olufsen.

Télécommande Beo5

Les fonctions principales de votre équipement sont accessibles via l'afficheur de la Beo5. Il est toutefois possible que toutes les fonctions ne soient pas prises en charge.

→ Sélectionner la source

→ Sélectionner une fonction

Utiliser des menus de l'équipement

Utiliser le propre menu d'un équipement connecté par l'intermédiaire de la télécommande. Pour revenir à un menu précédent, il est parfois nécessaire d'appuyer sur **EXIT** plutôt que sur **STOP**, sur la Beo4.

→ Appeler le menu de l'équipement



Naviguer dans les menus



ou



Sélectionner une fonction



Parcourir des pages/listes de chaînes



Saisir des informations

Allumer ou éteindre Sur certains appareils connectés, appuyer sur **GO** puis sur **0** pour allumer et éteindre l'appareil, dans le cas d'une Beo4.

Menu TV Sur la Beo4, appuyer deux fois sur **MENU** pour afficher le menu principal du téléviseur, par exemple lorsqu'un DVD est sélectionné comme source.

REMARQUE ! Voir également le manuel accompagnant l'équipement connecté. Pour plus d'informations sur les équipements pris en charge, contacter un revendeur Bang & Olufsen.

Système BeoLink

Si vous disposez d'un système BeoLink, vous pouvez faire fonctionner toutes les sources connectées tant à partir de la pièce principale que des pièces linkées.

Son du téléviseur sur les enceintes audio

Ecouter du son depuis une source TV sur les enceintes de votre système audio.



LIST

Sélectionner AV*¹

TV

Sélectionner une source vidéo



...

Sélectionner la zone de l'enceinte audio

TV

Sélectionner une source vidéo

Son audio sur les enceintes du téléviseur

Ecouter du son audio sur les enceintes connectées au téléviseur. Concerne uniquement l'option 1-1, voir p. 21.



LIST

Sélectionner AV*¹

CD

Sélectionner une source audio



...

Sélectionner la zone de l'enceinte du téléviseur

CD

Sélectionner une source audio

Utiliser une source présente dans une pièce*²

Activer une source dans la pièce principale ou une pièce linkée depuis une pièce linkée. Le type de source, un système audio par exemple, n'est présent que dans l'une des pièces.



RADIO

Sélectionner la source

Faire fonctionner la source comme d'habitude



RADIO

Sélectionner la source

Faire fonctionner la source comme d'habitude

Conseils utiles

Source dans la pièce principale Source dans une pièce linkée

Source centrale à partir de laquelle vous pouvez diffuser du son et des images vers des sources dans les pièces linkées. Cette source se trouve dans la pièce linkée et vous permet de recevoir du son et des images depuis des sources connectées dans la pièce principale. Sans syntonisateur relié, vous ne recevez que du son (voir p. 22).

¹*Liste des fonctions de la Beo4

Pour afficher AV et LINK sur la Beo4, les ajouter d'abord à la liste des fonctions de la Beo4. Pour ce faire, se reporter au manuel fourni avec votre télécommande Beo4.

²*Syntonisateur relié

Pour recevoir des images et du son, connecter un syntonisateur relié au téléviseur qui se trouve dans la pièce linkée.

Utiliser une source dans une pièce liée

Activer une source depuis une pièce liée (par exemple, un téléviseur) lorsque vous en possédez également une dans la pièce principale.



TV

Sélectionner la source

Faire fonctionner la source comme d'habitude



TV

Sélectionner la source

Faire fonctionner la source comme d'habitude

Utiliser une source dans la pièce principale

Activer une source de la pièce principale depuis une pièce liée même si la source (par exemple, un téléviseur dans la pièce liée) est identique.



LIST

Sélectionner LINK*¹

TV

Sélectionner la source

Faire fonctionner la source comme d'habitude



LINK

Appuyer sur ce bouton

TV

Sélectionner la source

Faire fonctionner la source comme d'habitude

Pièce liée

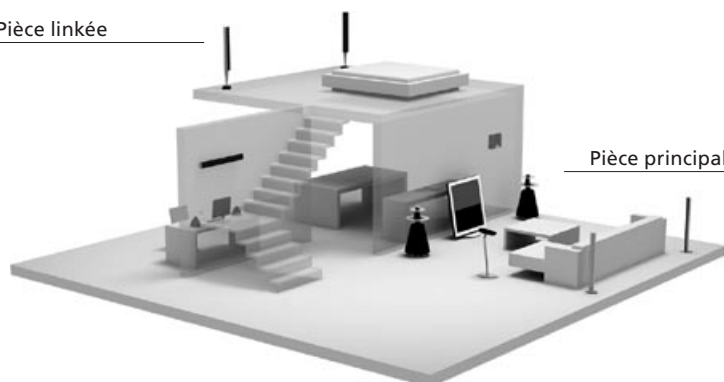

Pièce principale

Options Pour utiliser correctement toutes les fonctions, les produits doivent être réglés sur les options appropriées. Voir p. 20.
Changements de configuration d'une pièce liée Si vous déplacez des appareils d'une pièce liée dans d'autres pièces, ne pas oublier de faire reconfigurer votre télécommande Beo5 par votre revendeur Bang & Olufsen.
Système audio Seuls les systèmes audio Bang & Olufsen avec Master Link prennent en charge l'intégration du téléviseur.

Son surround

Vous pouvez sélectionner une combinaison d'enceintes qui correspond à la source utilisée.

Sélectionner les enceintes pour le son d'un film

Lorsque vous sélectionnez une source, le téléviseur sélectionne automatiquement le son optimal, mais vous pouvez ajuster les réglages vous-même en utilisant l'une des combinaisons d'enceintes disponibles.

Appeler **SPEAKER** sur la Beo4*¹ → Sélectionner une combinaison d'enceintes*²

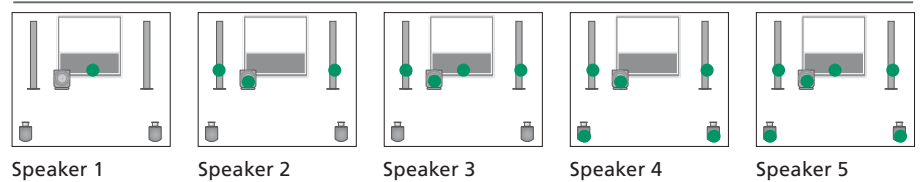

Conseils utiles

¹***Menu LIST** Pour que la Beo4 affiche **SPEAKER**, l'ajouter d'abord à la liste des fonctions de la Beo4.

²***Optimiser** La combinaison d'enceintes est optimisée lorsque vous appuyez sur la touche **GO** de la Beo4. Sur la Beo5, appuyer sur **Optimiser**.

REMARQUE ! Si deux enceintes avant uniquement ont été connectées au téléviseur, l'option **Speaker 1-3** n'est pas disponible. Vous pouvez aussi ajouter un subwoofer BeoLab à votre téléviseur.

Les réglages de l'image et du son sont prédéfinis en usine sur des valeurs neutres, qui conviennent à la plupart des situations de visionnage et d'écoute. Cependant vous pouvez, si vous le souhaitez, ajuster ces réglages selon vos préférences.

Régler l'image

Régler la luminosité, la couleur et le contraste. Pour plus d'informations sur le format d'image, voir p. 16. Les ajustements apportés au réglage TEINTE s'appliquent uniquement à la source en cours.

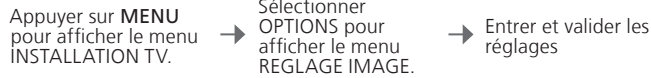

Supprimer l'image

Supprimer temporairement l'image de l'écran.

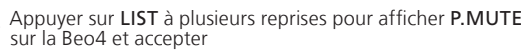

Régler le son

Préréglage le volume, les graves, les aigus ou l'intensité, jusqu'à un subwoofer BeoLab connecté et deux combinaisons d'enceintes par défaut. Le contenu du menu **REGLAGE SON** varie en fonction des équipements connectés au téléviseur. Pour en savoir plus à propos des combinaisons d'enceintes, voir aussi page 14.

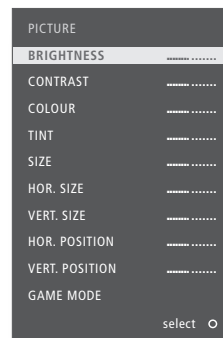
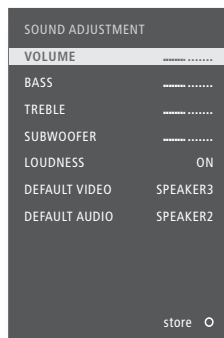

— Signal NTSC uniquement
 — Signal 1080p/i uniquement
 — Signal VGA uniquement

- Réglages temporaires** Pour uniquement enregistrer les réglages vidéo et audio jusqu'à ce que le téléviseur soit éteint, maintenir enfoncé **EXIT** plutôt que le bouton **GO** lors de la validation des réglages.
- VIDEO DEFAULT** La combinaison d'enceintes choisie dans le sous-menu **VIDEO DEFAULT** s'active automatiquement lorsque vous allumez une source vidéo par le biais du téléviseur.
 - AUDIO DEFAULT** La combinaison d'enceintes choisie dans le sous-menu **AUDIO DEFAULT** s'active automatiquement lorsque vous allumez une source audio par le biais du téléviseur.

Mode jeu et format d'image

Il est possible de minimiser les délais des signaux pendant les jeux ou de sélectionner un format d'image pour personnaliser l'expérience télévisuelle.

Activer le mode jeu

Régler le téléviseur pour réduire les délais pendant les jeux.

→ Appeler le menu
INSTALLATION TV

→ Sélectionner OPTIONS pour
afficher le menu REGLAGE
IMAGE.

→ Sélectionner le menu GAME
MODE, puis **GAME MODE ON**

Désactiver le mode jeu

Le mode jeu peut être désactivé à tout moment. En cas de changement de source ou de basculement du téléviseur en veille, le mode jeu est automatiquement désactivé.

→ Appeler le menu
INSTALLATION TV

→ Sélectionner OPTIONS pour
afficher le menu REGLAGE
IMAGE.

→ Sélectionner le menu GAME
MODE, puis **GAME MODE OFF**

Sélectionner le format d'image

Lorsque vous sélectionnez une source, le téléviseur adapte automatiquement l'image afin qu'elle remplisse l'écran au maximum, mais vous pouvez sélectionner vous-même un format.

→ Appeler **FORMAT** sur la Beo4*¹

1-4

Sélectionner le format*²

→ Régler l'image vers le haut
ou le bas à l'aide des touches
fléchées si possible

FORMAT 1

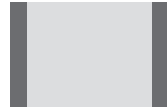

Standard*³

Pour un format panoramique ou 4:3

FORMAT 2

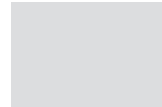

Zoom

L'image est ajustée verticalement

FORMAT 3



Grand écran

Pour de véritables images 16:9 grand écran

FORMAT 4

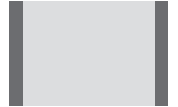

Etendu

Les barres peuvent être supprimées et l'image affichée au format 16:9.

Conseils utiles

¹***Menu LIST** Pour que la Beo4 affiche **FORMAT**, l'ajouter d'abord à la liste des fonctions de la Beo4. Se reporter au manuel de la Beo4.

²***Optimiser** Le format d'image est optimisé lorsque vous appuyez sur la touche **GO** de la Beo4. Sur la Beo5, appuyer sur **Optimiser**.

³***Variante** Utiliser **◀** ou **▶** pour sélectionner d'autres options que l'option standard. Sur la Beo5, appuyer sur **Variante**.

Vous pouvez définir un Sleep Timer, qui mettra votre téléviseur hors tension après un laps de temps spécifique. Vous pouvez également faire en sorte que votre téléviseur s'allume et s'éteigne automatiquement en programmant un Valider Timer dans le système de votre pièce principale.

Activer un Sleep Timer

Programmer le téléviseur pour qu'il bascule en veille après un certain temps. Vous pouvez également accéder au Sleep Timer via le menu INSTALLATION TV.

→ Appeler **SLEEP** sur la Beo4*¹

→ Appuyer sur **GO** à plusieurs reprises pour faire votre sélection

Désactiver un Sleep Timer

Si vous changez d'avis, vous pouvez toujours désactiver le Sleep Timer.

→ Appeler **SLEEP** sur la Beo4

→ Appuyer sur la touche **GO** à plusieurs reprises jusqu'à ce que **OFF** s'affiche

Valider le Timer

Pour inclure le téléviseur dans le Valider Timer, régler le Timer sur OUI.*²

→ Appuyer sur **MENU** pour afficher le menu **INSTALLATION TV**.

→ Sélectionner le menu **VALIDER TIMER**

→ Sélectionner le menu **TIMER OUI/ NON**

→ Sélectionner **OUI** et valider

¹***Menu LIST** Pour que la Beo4 affiche **SLEEP**, l'ajouter d'abord à la liste des fonctions de la Beo4.
Sécurité Pour des raisons de sécurité, le support ne tourne pas si le téléviseur est allumé ou programmé sur Valider Timer.

²***REMARQUE !** Pour régler un **VALIDER TIMER**, vous devez posséder un autre produit Bang & Olufsen équipé d'une fonction horloge connecté à votre téléviseur.

Orienter le téléviseur

Si vous disposez d'un support motorisé, vous pouvez faire pivoter le téléviseur à l'aide de votre télécommande.

Orienter le téléviseur

Vous pouvez faire pivoter le téléviseur lorsque vous regardez un programme.



LIST	◀ ▶	<i>ou</i>	1-9
Sélectionner STAND	Faire pivoter le téléviseur		Sélectionner la position* ¹



Support	◀ Rotation ▶	<i>ou</i>	Position 1...9
Appuyer sur ce bouton	Faire pivoter le téléviseur		Sélectionner la position* ¹

Conseils utiles

¹***Positions du téléviseur** La Position 1 est la plus à gauche et la Position 9, la plus à droite.

REMARQUE ! Pour utiliser les fonctions du support, vous devez calibrer le support (voir p. 35). Pour prédéfinir les positions du téléviseur, voir p. 38.

- 20 Connecter et paramétrer un système audio
- 22 Connecter et paramétrer un système BeoLink
- 23 Le téléviseur dans une pièce liée
- 24 Deux téléviseurs dans la même pièce
- 26 Installer votre téléviseur
- 28 Etendre une installation
- 30 Installer un équipement supplémentaire
- 32 Panneaux de connexion
- 34 Première installation du téléviseur
- 36 Configuration des enceintes
- 38 Réglages supplémentaires
- 39 Menus à l'écran
- 39 Nettoyage

Connecter et paramétrer un système audio

Pour bénéficier des avantages d'un système audiovisuel intégré, connectez un système audio compatible Bang & Olufsen à votre téléviseur à l'aide d'un câble Master Link.

1. Connecter le système audio

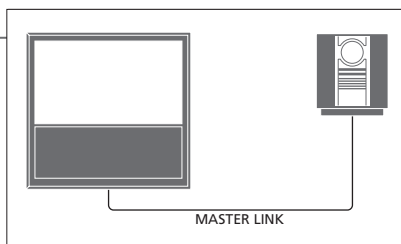

A l'aide d'un câble Master Link, relier les prises marquées MASTER LINK du téléviseur et du système audio.

2. Régler l'option pour le téléviseur

Si votre téléviseur a été installé dans un système audiovisuel, le régler sur l'option appropriée. Tout d'abord, mettre tout le système en veille et se placer devant le téléviseur.



	et					
Maintenir ce bouton enfoncé		Appuyer sur ce bouton	Sélectionner OPTION? et valider		Sélectionner V.OPT	Sélectionner Option



	et			
Maintenir ce bouton enfoncé		Appuyer sur ce bouton	Appuyer sur ce bouton	Sélectionner la zone dans laquelle se trouve le téléviseur





3. Régler l'option pour le système audio

Régler le système audio sur l'option appropriée. Tout d'abord, mettre tout le système en veille puis se placer devant le système audio.



	et					
Maintenir ce bouton enfoncé		Appuyer sur ce bouton	Sélectionner OPTION? et valider		Sélectionner A.OPT	Sélectionner Option



	et			
Maintenir ce bouton enfoncé		Appuyer sur ce bouton	Appuyer sur ce bouton	Sélectionner la zone dans laquelle se trouve le système audio

Conseils utiles

Enceintes du téléviseur et audio

Passer un CD sur votre système audio en utilisant les enceintes connectées au téléviseur ou sélectionner une chaîne de télévision et envoyer le son aux enceintes de votre système audio.

Choix des options

Si vous disposez d'une télécommande Beo4, les options pour le téléviseur peuvent être 1, 2, ou 4 dans la pièce principale et 5 ou 6 dans une pièce liée. Les options pour le système audio peuvent être 0, 1, 2, 4, 5, 6.

Il est possible d'installer le système audiovisuel dans une ou deux pièces, le téléviseur dans une pièce et le système audio et ses enceintes dans une autre.

Sélectionner les options

Cette page propose une vue d'ensemble des options disponibles lors de l'utilisation de la télécommande Beo4. Pour régler les options appropriées avec la télécommande Beo5, sélectionner la zone dans laquelle se trouve votre appareil. Voir p. 25.

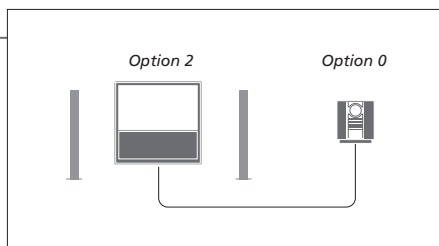

Le téléviseur et le système audio sont installés dans une même pièce – toutes les enceintes sont connectées au téléviseur. Régler le téléviseur sur l'option 2 et le système audio sur l'option 0.

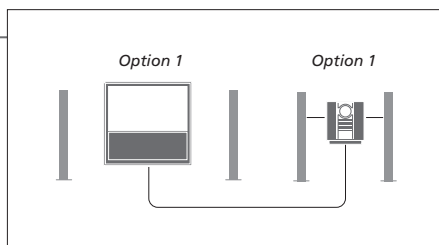

Le téléviseur, pourvu ou non d'enceintes supplémentaires, et un système audio comportant des enceintes connectées sont installés dans une pièce. Régler le téléviseur sur l'option 1 et le système audio sur l'option 1.

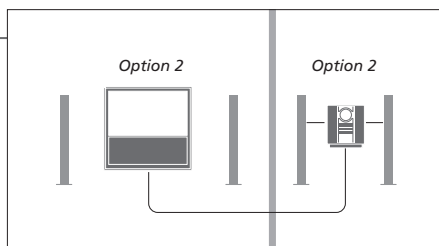

Le système audio est installé dans une pièce et le téléviseur, avec ou sans enceintes supplémentaires, dans une autre. Régler le téléviseur sur l'option 2 et le système audio sur l'option 2.

Options Pour plus d'informations sur les options 4, 5 et 6, se reporter aux pages 23 et 24.

REMARQUE ! L'intégration au téléviseur n'est pas acceptée par tous les systèmes audio Bang & Olufsen. Pour de plus amples informations, contacter un revendeur Bang & Olufsen.

Connecter et paramétrer un système BeoLink

Connecter et paramétrer un système BeoLink pour visionner des images et écouter du son dans des pièces liées. Vous pouvez, par exemple, connecter le téléviseur du salon à un autre système vidéo ou à des enceintes dans une autre pièce.

Connecter un syntonisateur relié

Pour diffuser des signaux vidéo vers des pièces liées, il est nécessaire de connecter un syntonisateur relié non-Bang & Olufsen au téléviseur de pièce liée.*¹

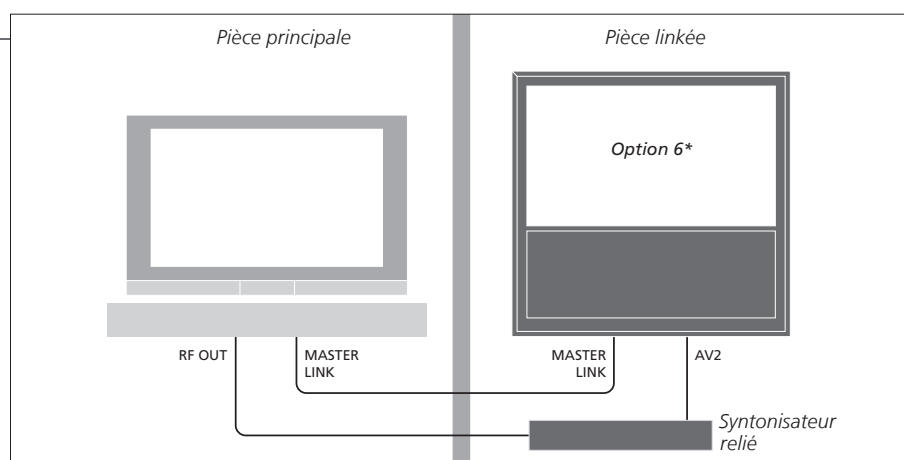

Conseils utiles

***Equipement connecté** Si un système audio est déjà raccordé à la prise MASTER LINK et s'il est nécessaire de connecter d'autres appareils, le câble Master Link doit être divisé en deux et raccordé au câble de la pièce liée par le biais d'un boîtier de connexion spécial. Contacter votre revendeur Bang & Olufsen pour obtenir de l'aide.

REMARQUE ! Il n'est pas possible de diffuser des signaux HDMI du téléviseur de la pièce principale vers le système des pièces liées.

Si vous disposez d'un système BeoLink, faire fonctionner tous les systèmes connectés par l'intermédiaire du téléviseur dans une pièce liée.

Connecter le téléviseur dans une pièce liée

Procéder comme suit lors de la connexion de votre téléviseur pour une utilisation dans une pièce liée.

- 1 Raccorder le téléviseur de la pièce liée au secteur.
- 2 A l'aide de la télécommande, programmer le téléviseur de la pièce liée sur l'option appropriée.
- 3 Débrancher le téléviseur de la pièce liée du secteur.
- 4 Effectuer les connexions nécessaires.
- 5 Rebrancher le téléviseur de la pièce liée sur l'alimentation secteur.

Régler une option pour le téléviseur dans une pièce liée

Pour permettre à l'ensemble du système de fonctionner correctement, il est important que le téléviseur dans la pièce liée soit programmé sur l'option adéquate avant de le connecter au système dans la pièce principale. Se placer face au téléviseur de la pièce liée.

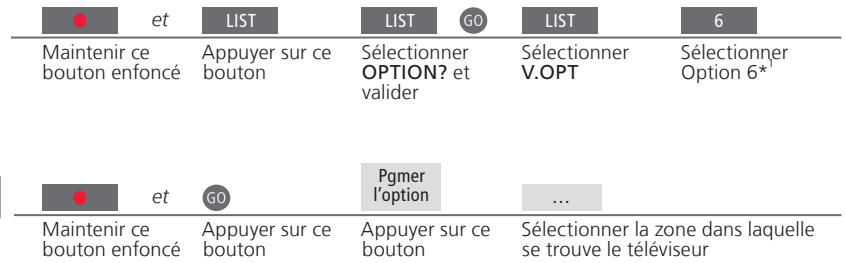

¹*REMARQUE ! Lors de l'utilisation d'une télécommande Beo4 et si le téléviseur est prévu pour une utilisation dans une pièce liée où d'autres systèmes liés, par exemple des enceintes, sont déjà connectés, programmer le téléviseur sur l'Option 5.

Deux téléviseurs dans la même pièce

Si vous avez deux téléviseurs dans la même pièce et une télécommande pour les deux, il est essentiel que les téléviseurs soient réglés sur les options appropriées pour qu'ils fonctionnent correctement.

Sélectionner l'option appropriée

Si vous installez un deuxième téléviseur dans une pièce dans laquelle se trouve déjà un téléviseur Bang & Olufsen, et si les deux téléviseurs peuvent être pilotés à l'aide de la télécommande, il faut modifier l'option du second téléviseur afin d'éviter la mise en marche simultanée des deux téléviseurs. Se placer face au second téléviseur.

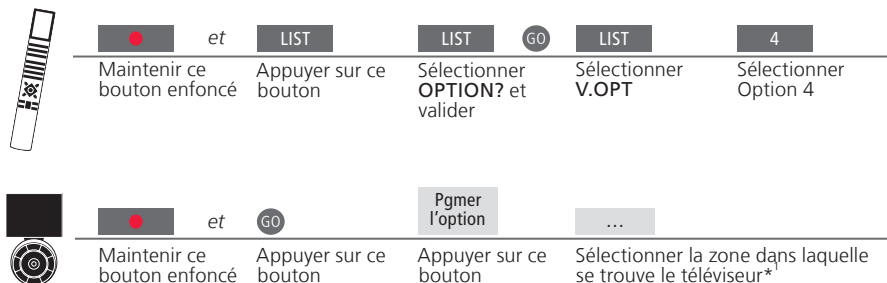

Beo4 – faire fonctionner le téléviseur dans l'option 4

Activer une source par une simple pression de la touche de source correspondante. Cependant, si votre téléviseur est réglé sur Option 4 et que vous utilisez une télécommande Beo4, suivez les instructions pour activer une source. Pour consacrer une télécommande à votre second téléviseur, contactez votre détaillant Bang & Olufsen.

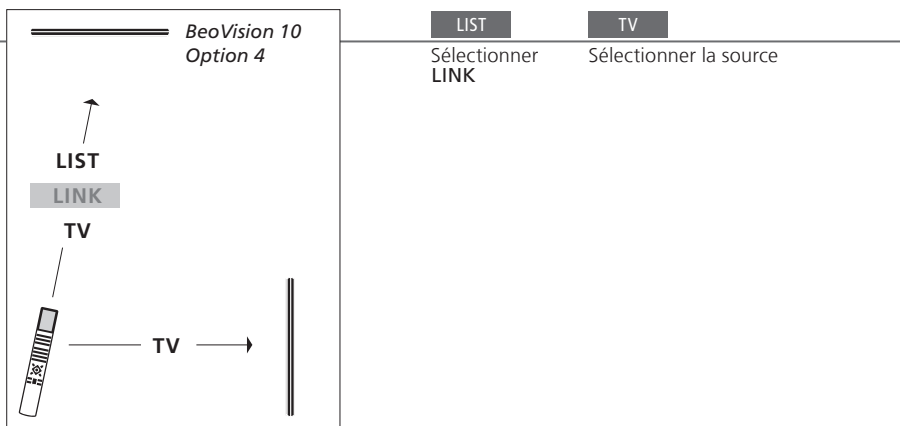

Conseils utiles

LINK sur la Beo4 Pour que la Beo4 affiche **LINK**, l'ajouter d'abord à la liste des fonctions de la Beo4. Pour plus d'informations, se reporter au manuel de la Beo4.

Beo5 - faire fonctionner les téléviseurs

Normalement, si vous disposez d'une télécommande Beo5, vous pouvez activer une source par simple pression de la touche de source correspondante. Toutefois, si deux téléviseurs se trouvent dans la même pièce, sélectionner au préalable la zone du téléviseur à utiliser.

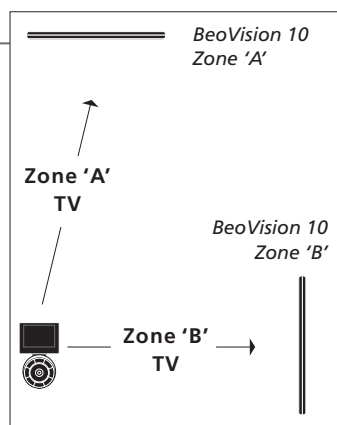

...
Sélectionner la zone du téléviseur à utiliser

TV
Sélectionner la source

¹*REMARQUE ! Pour plus d'informations sur le choix de la zone, contacter votre revendeur Bang & Olufsen.

Installer votre téléviseur

Suivre les instructions relatives à l'emplacement et aux connexions décrites sur cette page et les suivantes.

Options d'emplacement

Le téléviseur peut être posé sur un support motorisé ou un support mural.

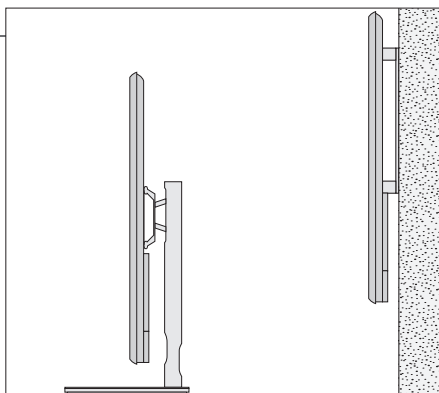

En raison du poids du téléviseur, seul le personnel qualifié est autorisé à le déplacer ou à le soulever avec son propre équipement.

Manipulation

Nous vous conseillons de mettre le téléviseur dans son emballage pendant que vous fixez les charnières du support mural ou le support de fixation.

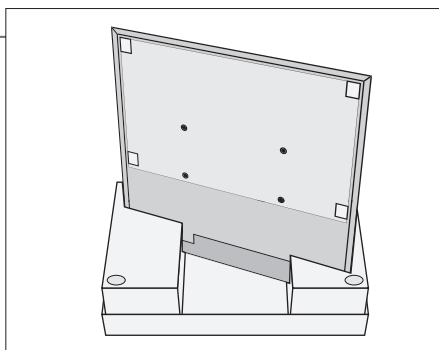

Trois profils de protection ont été fournis avec le téléviseur. Utilisez-les pour déplacer le téléviseur sans griffer le cadre.

Support mural motorisé

Définir l'angle maximal de rotation du téléviseur. Voir p. 35. Le support mural peut pivoter manuellement à 45° vers la gauche ou la droite en fonction de votre installation. N'oubliez pas de laisser suffisamment d'espace autour du téléviseur pour qu'il puisse pivoter et s'incliner facilement.

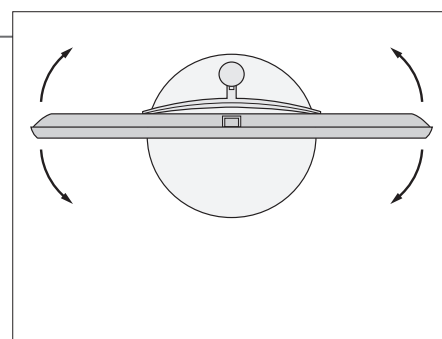
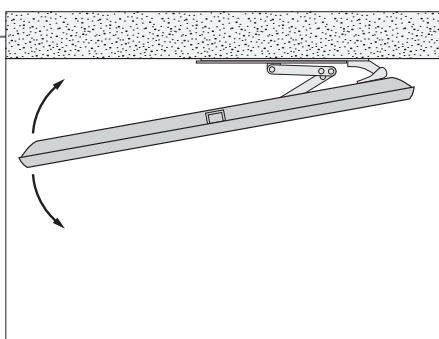

Important

Ventilation Pour garantir une ventilation adéquate, laisser suffisamment d'espace autour de l'écran. Ne pas couvrir les ventilateurs. En cas de surchauffe (voyant de veille qui clignote ou avertissement à l'écran), mettre le téléviseur en veille, sans l'éteindre, pour lui permettre de refroidir. Vous ne pouvez pas utiliser le téléviseur pendant cette période.

Présentation

Accéder au panneau de connexion et à d'autres éléments importants.

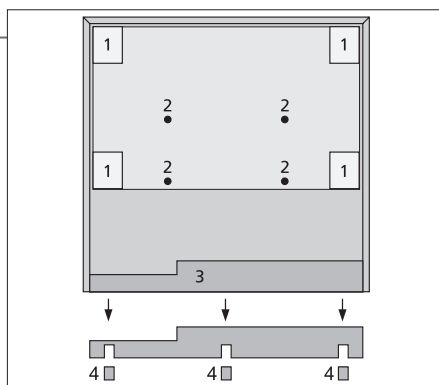

- 1 Support de montage mural.
- 2 Support de montage sur pied.
- 3 Couvercle du panneau de connexion. Vous y trouverez également la connexion à l'alimentation secteur. Tirez-le vers le bas pour le retirer.
- 4 En fonction de votre installation, faites passer les câbles dans l'un des trois trous. Retirez une partie du couvercle à l'aide d'une pince.

Tirage des câbles

Vous pouvez fixer les câbles de chaque côté ou au milieu, en fonction de l'emplacement du support ou du support mural.

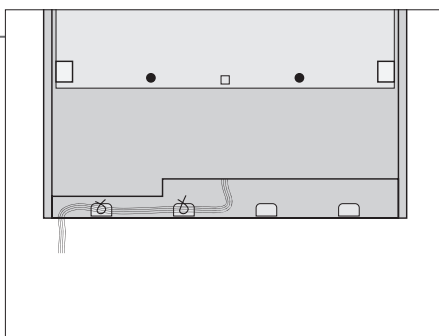

Si vous disposez d'un support motorisé, veillez à ce que les câbles soient suffisamment lâches pour permettre au téléviseur de pivoter des deux côtés avant de les fixer à l'aide d'anneaux, pour une installation nette.

Fixez le cache avant

Lorsque le téléviseur est fixé sur un support ou un support mural, vous pouvez fixer le boîtier. Tenez-le des deux mains et commencez par fixer le bas. Ensuite, fixez le haut et réglez sa position avant de le lâcher.

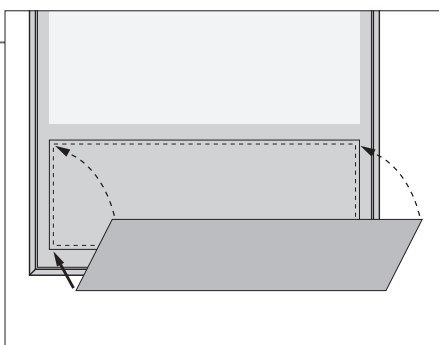

Il est recommandé de retirer le boîtier pour le nettoyage. N'aspergez pas directement le liquide sur l'écran car vous pourriez endommager les enceintes. Utilisez un chiffon doux. Voir également p. 39. Retirez doucement le boîtier en maintenant par le côté et le bas.

REMARQUE ! Si l'écran se fissure ou s'ébrèche ou s'il est endommagé d'une manière ou d'une autre, il devra être remplacé immédiatement pour éviter qu'il ne vous blesse. Vous pouvez commander un écran de remplacement chez votre revendeur Bang & Olufsen.

Etendre une installation

Votre téléviseur prend en charge un large éventail d'équipements supplémentaires.

Débrancher du secteur

Lors de l'extension de votre installation, le téléviseur doit être débranché du secteur.

→ Eteindre le téléviseur

→ Débrancher le téléviseur du secteur

Connecter un décodeur STB externe

Pour accéder à n'importe quelle chaîne, connecter un décodeur STB externe. Vous munir d'un câble 21 broches, d'un adaptateur et des autres équipements requis.

→ Connecter le décodeur STB

→ Dans le menu **CONNEXIONS**, sélectionner les réglages

Connecter un équipement supplémentaire

Pour faire fonctionner des appareils d'une marque autre que Bang & Olufsen avec la Beo4, fixer un émetteur IR Bang & Olufsen sur chaque appareil. Voir également page 31.

→ Réaliser les connexions

→ Dans le menu **CONNEXIONS**, sélectionner les réglages

Allumer le téléviseur

Les caches doivent toujours être fixés avant le branchement du téléviseur sur le secteur.

→ Fixer tous les caches de connexion

→ Brancher le téléviseur sur le secteur

→ Allumer le téléviseur

Informations

OPTIONS DE VEILLE Régler le décodeur STB pour qu'il se coupe lorsque vous changez de source ou lorsque vous éteignez le téléviseur. Vous pouvez également opter pour que le décodeur STB reste toujours allumé ou qu'il soit allumé ou éteint manuellement au moyen de la télécommande.

Enregistrer des équipements supplémentaires

Si le téléviseur ne le détecte pas automatiquement, enregistrer l'équipement que vous y avez connecté. Recommencer l'opération pour chaque groupe de prises.

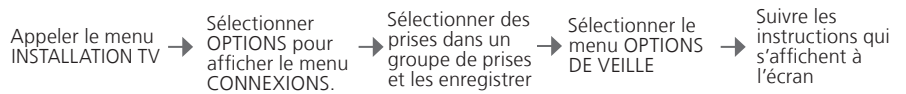

Contenu du menu CONNEXIONS	AV1–AV6	Enregistrer un équipement connecté
	HDMI EXPANDER	Activer ou désactiver un boîtier d'extension HDMI connecté à la prise HDMI C

Options de source dans les menus AV1–AV4 et AV6	NONE	Pas d'équipement connecté
	V.MEM	Connecter un décodeur STB (uniquement AV2-4 et AV6)
	DVD	Enregistreur ou lecteur de DVD connecté
	DVD2	Enregistreur ou lecteur de DVD connecté
	DTV2 (V.AUX)	Équipement, de type décodeur STB
	DTV	Équipement, de type décodeur STB
	V.AUX2	Équipement, de type console de jeux vidéo
	TV	Équipement, de type décodeur STB
	PC	PC connecté ou BeoMaster (seulement AV3)
	LINK	Syntonisateur relié connecté (AV2)

Les options précédentes ne sont que des exemples d'enregistrements. Vous pouvez enregistrer un équipement disponible sur n'importe quelle option de source. Il peut également être parfois nécessaire d'enregistrer un appareil supplémentaire dans le système Master Link.

- VGA** Equipements connectés par une prise VGA (AV3).
Y – Pb – Pr Equipement connecté par une prise Y – Pb – Pr (AV2–AV4 et AV6).
HDMI Equipement connecté par une prise HDMI. Si l'option HDMI EXPANDER est définie sur OUI, dans le menu CONNEXIONS, l'option C des menus AV est remplacée par C1, C2, C3 et C4. Le menu A6 devient également accessible.

Installer un équipement supplémentaire

Installer le téléviseur avec des sources vidéo et des enceintes.

Équipement vidéo supplémentaire

Connecter en même temps plusieurs types différents d'appareil vidéo. Ici se trouvent aussi des exemples de noms de source que vous pouvez sélectionner pour l'équipement dans le menu CONNEXIONS.

Enceintes

Utiliser des enceintes Bang & Olufsen Power Link. Utiliser les câbles fournis avec celles-ci. Des câbles sont disponibles auprès de votre revendeur Bang & Olufsen.

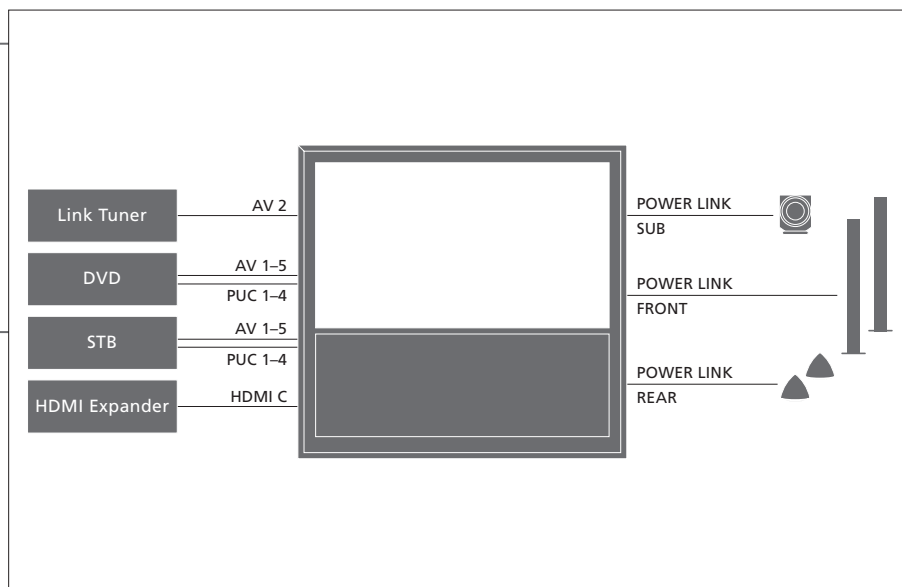

Remarque : si un boîtier d'extension HDMI est connecté, le menu AV6 est également disponible.

Conseils utiles

Équipement avec sortie HDMI Un équipement avec sortie HDMI, comme un décodeur STB, peut être connecté à une prise HDMI du téléviseur étant disponible, quel que soit le groupe de prises AV spécifique auquel l'équipement a été connecté. Pour diffuser la source vers une autre pièce, vous devez également connecter l'équipement à une prise 21 broches ou à la prise d'entrée vidéo AV3, sur le panneau de connexion. Pour plus d'informations sur l'installation d'un appareil connecté en vue de son utilisation, voir page 32.

Type IR

Dans les menus AV, vous pouvez indiquer comment est connecté un produit géré par le contrôleur d'unité périphérique (PUC). Vous avez le choix entre PLUG (câble) et IR (IR blaster). Uniquement si vous avez sélectionné une prise IR.

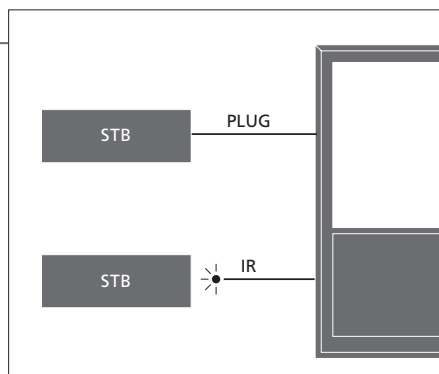

Emetteurs IR : Pour faire fonctionner des appareils d'une autre marque que Bang & Olufsen avec votre télécommande Bang & Olufsen, fixer un émetteur IR Bang & Olufsen sur chacun d'eux. Brancher chaque émetteur à la prise PUC correspondante sur le panneau de connexion principal.

Système audio

Connecter un système audio Bang & Olufsen au téléviseur à l'aide d'une prise Master Link. Le connecter à la prise Master Link sur le panneau de connexion principal.

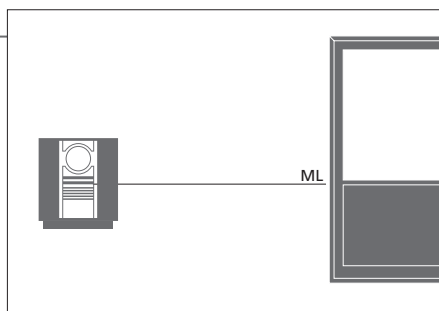

Câble secteur et fiche Le câble secteur et la fiche fournis sont spécialement conçus pour cet appareil. Ne pas changer la fiche. Si le câble secteur est endommagé, en achetez un autre auprès de votre revendeur Bang & Olufsen. Brancher la prise ~ sur le panneau de connexion principal du téléviseur à la prise secteur. Le témoin rouge du récepteur IR s'allume et le téléviseur est en mode veille, prêt à fonctionner.

Panneaux de connexion

Tout équipement connecté au panneau de connexion principal doit être enregistré dans le menu CONNEXIONS. Voir p. 29.

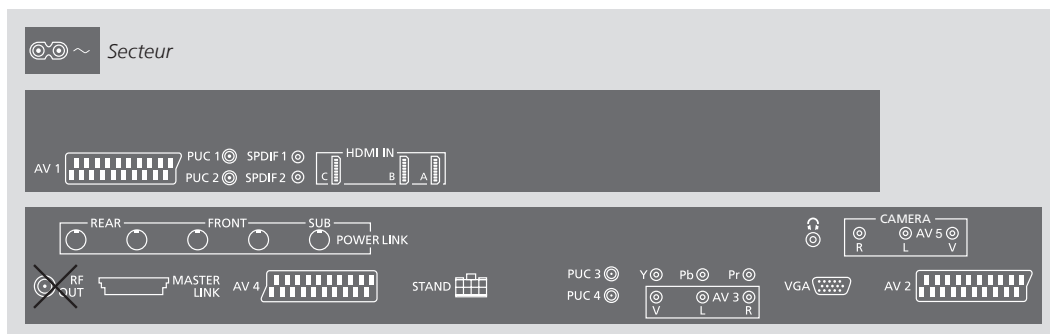

~ – Secteur

Connexion à l'alimentation secteur.



Connecter un casque stéréo.

Remarque : Une écoute prolongée à fort volume peut entraîner des pertes auditives !

AV (1–2 et 4)

Prise 21 broches pour la connexion d'un équipement vidéo supplémentaire, par exemple un lecteur de DVD ou un décodeur STB.

AV3 (vidéo, L, R)

Pour la connexion audio (canaux audio droit et gauche respectivement) et les signaux vidéos provenant d'une source externe.

Conseils utiles

Casque stéréo Pour couper le son des enceintes, appuyer au milieu du bouton volume. Augmenter ou diminuer le volume en appuyant sur la touche volume pour ajuster le volume du casque. Pour rétablir le son dans les enceintes, appuyer à nouveau sur le centre de la touche volume.

Y – Pb – Pr

Pour les signaux vidéos provenant d'une source externe, par exemple une source HDTV. La prise peut être utilisée en conjonction avec une prise AV ou une prise audio numérique.

SPDIF (1–2)

Prise d'entrée audio numérique, par exemple un lecteur de DVD. La prise peut être utilisée en conjonction avec une prise AV.

PUC (1–4)

Pour des signaux de contrôle IR vers des équipements externes connectés à une prise AV.

HDMI IN (A–C)

Pour PC ou source vidéo High Definition Multimedia Interface. Les sources peuvent être enregistrées sur n'importe quel groupe de prises AV. Pour augmenter le nombre de prises HDMI, connecter un boîtier d'extension HDMI à la prise HDMI C.*¹

VGA (AV3)

Pour la connexion d'un ordinateur afin de recevoir des graphiques analogiques.

MASTER LINK

Pour un système audio ou vidéo compatible Bang & Olufsen.

POWER LINK (SUB)

Utiliser pour connecter un subwoofer Bang & Olufsen.

POWER LINK (FRONT – REAR)

Utiliser pour la connexion d'enceintes externes dans une installation de son surround. Voir également les pages 36 et 37.

STAND

Pour une connexion à un support motorisé.

CAMERA (R, L, vidéo, AV5)

Pour la connexion audio (canaux audio droit et gauche respectivement) et les signaux vidéos provenant d'une source externe.

¹***Le menu AV6** Si un boîtier d'extension HDMI est connecté, le menu AV6 est disponible dans le menu CONNEXIONS. Voir p. 30.

Première installation du téléviseur

La procédure de première installation est activée lors de la première mise sous tension du téléviseur après son raccordement à l'alimentation secteur. Pour modifier votre installation ultérieurement, accéder aux mêmes menus et mettre vos réglages à jour.

Allumer le téléviseur

Le téléviseur met 20 secondes environ à démarrer, avant d'être prêt à l'emploi.

TV

Allumer

Sélectionner les paramètres

Lors de la première mise en marche du téléviseur, une procédure de configuration à suivre s'affiche à l'écran.*¹



Sélectionner le paramètre



Valider et passer à l'option suivante du menu

LANGUE MENU

Définir la langue du menu à l'écran

REGLAGE DU SUPPORT

Calibrer le support (voir p. 35)

POSITIONS DU SUPPORT

Régler les positions du support (voir les pages 35 et 38)

CONNEXIONS

Enregistrer un équipement connecté, voir p. 29

Informations

Connexions Sélectionner le type d'équipement connecté à chaque prise, les prises utilisées, le nom du produit et le nom de la source.

¹*REMARQUE ! Une fois les réglages préférés sélectionnés dans un menu, il est possible que vous deviez appuyer sur le bouton vert pour passer au menu suivant de la procédure de première installation. Suivre les instructions qui s'affichent à l'écran.

Régler les enceintes

Les enceintes doivent être installées de façon à optimiser le son en fonction de votre position d'écoute.

TYPE HAUT-PARLEUR

DISTANCE HAUT-PARLEUR

NIVEAU HAUT-PARLEUR

La première installation des enceintes ne concerne que les enceintes pour regarder la télévision. Se reporter également à *Configuration des enceintes* aux pages 36 et 37 et *Son surround* à la p. 14.

REGLAGE SON

Régler le volume, les graves, les aigus et l'intensité, et préréglager deux combinaisons d'enceintes par défaut. Vous pouvez à tout moment sélectionner une combinaison d'enceintes différente. Voir pages 14 et 15.

Calibrer le support

Définir l'angle maximal de rotation du téléviseur (à gauche et à droite). Le mouvement motorisé du téléviseur ne fonctionne pas avant que le calibrage ne soit terminé. Vous pouvez incliner le téléviseur uniquement manuellement.

REGLAGE DU SUPPORT



Sélectionner l'option SET LEFTMOST POSITION pour faire pivoter le téléviseur le plus loin à gauche



Sélectionner l'option SET RIGHTMOST POSITION pour faire pivoter le téléviseur le plus loin à droite



Valider

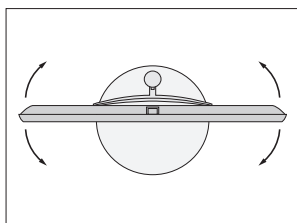

POSITIONS DU SUPPORT

Définir la position favorite prédéfinie pour le téléviseur lorsqu'il est allumé et éteint. Voir p. 38.

REMARQUE ! Vous devez calibrer le support avant de pouvoir utiliser le mouvement motorisé.

Configuration des enceintes

Ajouter des enceintes Power Link et un subwoofer BeoLab à votre téléviseur, et vous obtenez un système de son surround.

Sélectionner la configuration des enceintes

Allumer le téléviseur pour paramétrer les enceintes.

Allumer le téléviseur et appeler le menu INSTALLATION TV

Sélectionner OPTIONS pour afficher le menu REGLAGE SON.

→ Sélectionner menu

Régler le type d'enceinte

Enregistrer le type de chaque enceinte dans le menu.

Sélectionner le menu TYPE HAUT-PARLEUR

→ Sélectionner l'enceinte et afficher le type d'enceinte

→  Valider

Régler la distance des enceintes

Entrer les distances linéaires en mètres entre votre position de vision favorite et chacune des enceintes.

Sélectionner le menu DISTANCE HAUT-PARLEUR

→ Sélectionner l'enceinte et la distance

→  Valider

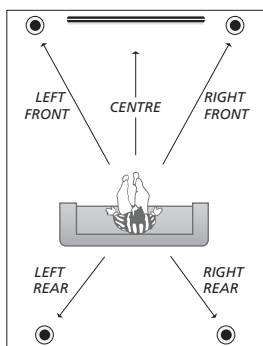

Régler la distance des enceintes

Informations

Son pendant l'installation Il arrive qu'une enceinte produise un son au cours du processus d'installation. Vérifier que l'enceinte en surbrillance correspond au nom de l'enceinte qui émet le son.

Étalonner le niveau sonore

Un son d'étalonnage est produit tour à tour par chaque enceinte. Régler les enceintes en fonction du niveau sonore de l'enceinte centrale. Cela garantit une qualité sonore parfaite.

→ Sélectionner le menu NIVEAU HAUT-PARLEUR

→ Sélectionner AUTOMATIQUE ou MANUEL dans SEQUENCE

→ Si MANUEL est sélectionné, sélectionner une enceinte et régler le niveau

→  Valider

Voir système sonore actif

Afficher à l'écran le nom du système sonore actif pour une source ou une émission donnée.

→ Appeler le menu INSTALLATION TV

→ Sélectionner OPTIONS pour afficher le menu REGLAGE SON.

→ Sélectionner le menu SYSTEME SONORE

REMARQUE ! Une fois l'étalonnage des enceintes effectué, vous ne devez à nouveau étalonner le son des enceintes que si vous modifiez votre installation.

Réglages supplémentaires

Programmer le téléviseur pour qu'il s'éteigne après un certain temps. Le délai programmé en usine est de quatre heures. Vous pouvez également définir des positions pour allumer le téléviseur.

Activer la mise en veille automatique

Programmer le téléviseur pour qu'il s'éteigne après un certain temps d'inactivité. Uniquement en mode vidéo.

Appeler le menu INSTALLATION TV → Sélectionner le menu OPTIONS → Sélectionner MISE EN VEILLE AUT, puis sélectionner une option

Désactiver la mise en veille automatique

Vous pouvez désactiver la mise en veille automatique à tout moment.

Appeler le menu INSTALLATION TV → Sélectionner le menu OPTIONS → Sélectionner MISE EN VEILLE AUT, puis NON

Positions du téléviseur

Définir une position pour regarder la TV, écouter de la musique et lorsque le téléviseur est éteint. Voir la p. 35 pour la première installation du support.

Appeler le menu INSTALLATION TV et sélectionner le menu OPTIONS → Sélectionner le menu POSITIONS DU SUPPORT → Sélectionner VIDEO, AUDIO, VEILLE ou REGLAGE DU SUPPORT → Tourner le téléviseur de la manière souhaitée →  Valider*¹

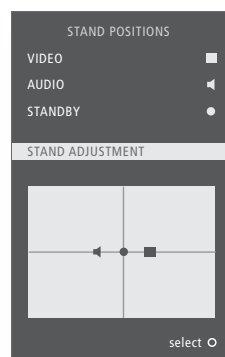

Conseils utiles

¹***Première installation** Lors de la première installation, si vous avez défini les positions du téléviseur, appuyez sur le bouton vert pour continuer la première installation.

Configuration générale : Sélectionner TV et MENU.

1.   GO

SLEEP TIMER p. 17
VALIDER TIMER

2.   GO

TIMER p. 17

3. Sélectionner les paramètres 

OPTIONS	CONNEXIONS	AV1-AV6 p. 29
		HDMI EXPANDER p. 29
	REGLAGE SON	REGLAGE SON p. 15
		TYPE HAUT-PARLEUR p. 36
		DISTANCE HAUT-PARLEUR p. 36
		NIVEAU HAUT-PARLEUR p. 37
		SYSTEME SONORE p. 37
	REGLAGE IMAGE	LUMINOSITE p. 15
		CONTRASTE p. 15
		COULEUR p. 15
		TEINTE p. 15
		TAILLE p. 15
		DIM. HORIZ. p. 15
		DIM. VERT. p. 15
		POS. HORIZ. p. 15
		POS. VERT. p. 15
		GAME MODE p. 16
	POSITIONS DU SUPPORT	VIDEO p. 38
		AUDIO p. 38
		VEILLE p. 38
		REGLAGE DU SUPPORT p. 38
	MISE EN VEILLE AUT p. 38	
	VERSION DE LA BEO4 p. 6	BOUTON DE NAVIGATION
		SANS BOUTON DE NAVIGATION
	LANGUE MENU	

Nettoyage

Entretien L'entretien normal, qui comprend le nettoyage, incombe à l'utilisateur.

Ecran Utiliser un liquide de nettoyage doux pour fenêtre qui ne laisse pas de rayures ou de traces. Certains types de chiffons en microfibres peuvent endommager le revêtement optique en raison de leur fort effet abrasif. Voir également page 27.

Coffret et contrôles Retirer la poussière déposée à la surface du subwoofer à l'aide d'un chiffon sec et doux. Pour éliminer les taches, utiliser un chiffon doux légèrement imbibé d'eau et de détergeant, comme une solution de nettoyage.

Ne jamais utiliser d'alcool Ne jamais utiliser d'alcool ou d'autres solvants pour nettoyer le téléviseur.

Manufactured under license from Dolby Laboratories. Dolby, Pro Logic, and the double-D symbol are registered trademarks of Dolby Laboratories.
Confidential unpublished works.
Copyright 1992–2003 Dolby Laboratories.
All rights reserved.

Manufactured under license under U.S. Patent #'s: 5,451,942; 5,956,674; 5,974,380; 5,978,762; 6,487,535; 7,003,467; 7,212,872 & other U.S. and worldwide patents issued & pending. DTS, DTS Digital Surround, ES, and Neo:6 are registered trademarks and the DTS logos, and Symbol are trademarks of DTS, Inc.
© 1996-2008 DTS, Inc.
All Rights Reserved.



Ce produit est conforme aux dispositions des Directives 2004/108/CE et 2006/95/CE.

This product incorporates copyright protection technology that is protected by U.S. patents and other intellectual property rights. Use of this copyright protection technology must be authorized by Rovi, and is intended for home and other limited viewing uses only unless otherwise authorized by Rovi. Reverse engineering or disassembly is prohibited.

HDMI, the HDMI logo and High-Definition Multimedia Interface are trademarks or registered trademarks of HDMI Licensing LLC.

Destiné uniquement au marché américain !

REMARQUE : Cet équipement a été testé et est conforme aux limites imposées à un appareil numérique de classe B, conformément à la partie 15 de la réglementation FCC. Ces limites sont fixées pour fournir une protection raisonnable contre les interférences nuisibles dans une installation domestique.

Cet équipement génère, utilise et peut émettre l'énergie de radiofréquence et en cas d'installation et d'utilisation non conformes aux instructions, il peut occasionner des interférences nuisibles aux radiocommunications. Cependant, il est impossible de garantir qu'aucune interférence ne se produira dans une installation donnée. Si cet équipement est à l'origine d'interférences nuisibles à la réception de radio ou de télévision, ce qui peut être déterminé en éteignant et en allumant l'équipement, l'utilisateur est invité à essayer de corriger l'interférence par une ou plusieurs des mesures suivantes :

- Orienter différemment ou déplacer l'antenne de réception.
- Augmenter la distance qui sépare l'équipement et le récepteur.
- Connecter l'équipement à une sortie d'un circuit différent de celui auquel le récepteur est connecté.
- Solliciter l'assistance du revendeur ou d'un technicien radio/télé expérimenté.

Destiné uniquement au marché canadien !

Cet appareil numérique de la classe B respecte toutes les exigences du Règlement sur le matériel brouilleur du Canada.

Directive DEEE (déchets d'équipements électriques et électroniques) – Protection de l'environnement



Il est interdit de mettre au rebut les batteries, les équipements et les pièces électriques et électroniques portant ce symbole avec les ordures ménagères ; tous les équipements et pièces électriques et électroniques et les batteries doivent être collectés et mis au rebut séparément.

En mettant au rebut les équipements électriques et électroniques et les batteries par le biais des systèmes de collecte locaux, vous protégez l'environnement et la santé humaine, et contribuez à une utilisation rationnelle et avisée des ressources naturelles. La collecte des batteries et des équipements et déchets électriques et

électroniques évite la pollution éventuelle de la nature par des substances dangereuses qui peuvent être présentes dans les produits et équipements électriques et électroniques.

Votre revendeur Bang & Olufsen se fera un plaisir de vous conseiller sur la procédure correcte de mise au rebut dans votre pays.

Si un produit est trop petit pour être marqué à l'aide de ce symbole, ce dernier figure dans le manuel de l'utilisateur, sur le certificat de garantie ou sur l'emballage.

Tous les produits Bang & Olufsen sont conformes aux réglementations environnementales applicables dans le monde.

