

Projecteur portable

***M361X/M311X/M271X/
M311W/M271W***

Mode d'emploi

Les modèles M361X et M271X ne sont pas distribués en Amérique du Nord.

N° de modèle
NP-M361X, NP-M311X, NP-M271X, NP-M311W, NP-M271W

- Apple, Mac, Mac OS et MacBook sont des marques déposées de Apple Inc. enregistrées aux Etats-Unis d'Amérique ou dans d'autres pays.
- Microsoft, Windows, Windows Vista, Internet Explorer, .NET Framework et PowerPoint sont soit des marques déposées soit des marques commerciales de Microsoft Corporation aux États-Unis et/ou dans les autres pays.
- Intel et Intel Core sont des marques commerciales de Intel Corporation aux Etats-Unis et/ou dans d'autres pays.
- PowerPC est une marque déposée de la International Business Machines Corporation.
- MicroSaver est une marque déposée de Kensington Computer Products Group, qui est une division de ACCO Brands.
- Le Virtual Remote Tool fonctionne avec la bibliothèque WinI2C/DDC, © Nicomsoft Ltd.
- HDMI, le logo HDMI et High-Definition Multimedia Interface sont des marques commerciales ou des marques déposées de HDMI Licensing LLC.



- Trademark PLink est une marque commerciale dont les droits commerciaux sont appliqués au Japon, aux Etats-Unis et dans d'autres pays.
- Wi-Fi®, Wi-Fi Alliance®, et Wi-Fi Protected Access (WPA, WPA2)® sont des marques déposées de Wi-Fi Alliance.
- Blu-ray est une marque déposée de l'Association Blu-ray Disc
- CRESTRON et ROOMVIEW sont des marques déposées de Crestron Electronics, Inc. aux Etats-Unis et autres pays.
- Les autres noms de produits ou d'entreprises mentionnés dans ce mode d'emploi peuvent être des marques déposées ou des marques commerciales de leurs propriétaires respectifs.
- Licences de logiciel GPL/LGPL

Le produit inclut des logiciels sous licences GNU General Public License (GPL), GNU Lesser General Public License (LGPL), et autres.

Pour plus d'informations sur chaque logiciel, reportez-vous à « readme.pdf » dans le dossier « about GPL&LGPL » sur le CD-ROM fourni.

REMARQUES

- (1) Le contenu de ce mode d'emploi ne peut pas être réimprimé partiellement ou en totalité sans autorisation.
- (2) Le contenu de ce mode d'emploi est susceptible d'être modifié sans préavis.
- (3) Une grande attention a été portée à l'élaboration de ce mode d'emploi ; toutefois, veuillez nous contacter si vous remarquez des points litigieux, des erreurs ou des omissions.
- (4) Nonobstant l'article (3), NEC ne pourra être tenu pour responsable de pertes de profit ou d'autres pertes résultant de l'utilisation de ce projecteur.

Informations Importantes

Consignes de sécurité

Précautions

Veillez lire ce manuel avec attention avant d'utiliser votre projecteur NEC et conserver le manuel à portée de main pour toute consultation ultérieure.

ATTENTION



Pour couper complètement l'alimentation, retirez la prise du secteur. La prise du secteur doit être accessible et installée le plus près possible de l'appareil.

ATTENTION



POUR ÉVITER TOUT CHOC ÉLECTRIQUE, N'OUVREZ PAS LE BOÎTIER. A L'INTÉRIEUR SE TROUVENT DES COMPOSANTS À HAUTE TENSION. POUR TOUTE RÉPARATION, ADRESSEZ-VOUS À UN RÉPARATEUR AGRÉÉ.



Ce symbole avertit l'utilisateur que le contact avec certaines parties non isolées à l'intérieur de l'appareil risque de causer une électrocution. Il est donc dangereux de toucher quoi que ce soit à l'intérieur de l'appareil.



Ce symbole avertit l'utilisateur que d'importantes informations sont fournies sur le fonctionnement ou l'entretien de cet appareil. Ces informations doivent être lues attentivement pour éviter tout problème.

AVERTISSEMENT : AFIN DE PREVENIR TOUT RISQUE D'INCENDIE OU DE CHOC ÉLECTRIQUE, N'EXPOSEZ PAS CET APPAREIL À LA PLUIE OU À L'HUMIDITÉ. NE PAS UTILISER DE RALLONGE AVEC LA PRISE DE CETTE APPAREIL ET NE PAS NON PLUS LA BRANCHER DANS UNE PRISE MURALE SI TOUTES LES FICHES NE PEUVENT ÊTRE INSÉRÉES COMPLÈTEMENT.

DOC Avis de conformation (pour le Canada uniquement)

Cet appareil numérique de la classe B respecte toutes les exigences du Règlement sur le Matériel Brouilleur du Canada.

ATTENTION



Éviter d'afficher des images stationnaires pendant une période prolongée, sinon ces images seront momentanément prolongées à la surface du panneau LCD. Si cela se produit, continuer à utiliser votre projecteur. L'arrière-plan statique des images précédentes disparaîtra.

Mise au rebut du produit usagé



La législation européenne, appliquée dans tous les Etats membres, exige que les produits électriques et électroniques portant la marque (à gauche) doivent être mis au rebut séparément des autres ordures ménagères. Ceci inclus les projecteurs et leurs accessoires électriques ou lampes. Lorsque vous mettez au rebut ces produits, veuillez suivre les recommandations des autorités locales et/ou demandez conseil au magasin qui vous a vendu le produit.

Une fois ces produits mis au rebut, ils sont recyclés et de manière appropriée. Cet effort nous aidera à réduire les déchets et leurs conséquences négatives, comme par exemple celles causées par le mercure des lampes sur la santé humaine et sur l'environnement, même à faibles doses.

La marque figurant sur les produits électriques et électroniques ne s'applique qu'aux Etats membres actuels de l'Union Européenne.

Mesures de sécurité importantes

Ces instructions de sécurité garantissent la longévité de votre projecteur et préviennent les risques d'incendie et de décharge électrique. Lisez-les et respectez les conseils.

Installation

- Ne placez pas le projecteur dans les endroits suivants :
 - sur un chariot, un support ou une table instable.
 - près d'un point d'eau, d'un bain ou dans des pièces humides.
 - à la lumière directe du soleil, près de chauffages ou d'appareils émettant de la chaleur.
 - dans un environnement poussiéreux, enfumé ou embué.
 - sur une feuille de papier, une carpepe ou un tapis.
- Si vous voulez installer le projecteur au plafond :
 - Ne pas essayer d'installer le projecteur soi-même.
 - Le projecteur doit être installé par un technicien qualifié pour garantir une installation réussie et réduire le risque d'éventuelles blessures corporelles.
 - De plus, le plafond doit être suffisamment solide pour supporter le projecteur et l'installation doit être conforme aux réglementations locales de construction.
 - Veuillez consulter votre revendeur pour de plus amples informations.

AVERTISSEMENT

- Ne pas utiliser d'autre objet que la protection coulissante de la lentille du projecteur pour couvrir l'objectif pendant que le projecteur est en marche.

Sinon, l'objet risque de devenir extrêmement chaud et pourrait même provoquer un incendie ou des dégâts à cause de la chaleur provenant de l'émission de lumière.

- Ne placez pas d'objet pouvant être affecté par la chaleur en face de l'objectif du projecteur. À défaut de respecter cette consigne, la chaleur provenant de l'émission de lumière pourrait faire fondre cet objet.



Placez le projecteur en position horizontale

L'angle d'inclinaison du projecteur ne devrait pas excéder 10 degrés. Le projecteur ne devrait pas non plus être installé ailleurs que sur un bureau ou au plafond, sinon la durée de vie de la lampe risque d'être grandement écourtée.

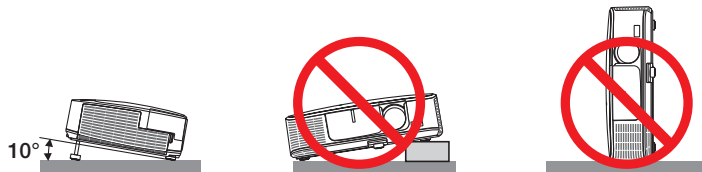

⚠ **Précautions contre l'incendie et l'électrocution** ⚠

- Veiller à ce que la ventilation soit suffisante et à ce que les bouches ne soient pas obstruées afin d'éviter toute accumulation de chaleur à l'intérieur du projecteur. Laisser un espace d'au moins 4 pouces (10 cm) entre le projecteur et le mur.
- N'essayez pas de toucher la bouche d'air située à l'avant gauche (vue de devant) car elle peut être chaude lorsque le projecteur est en marche et juste après l'arrêt du projecteur. Certaines parties du projecteur peuvent se trouver temporairement en surchauffe si le projecteur est éteint avec la touche POWER ou si l'alimentation électrique est coupée pendant une utilisation normale du projecteur. Faites bien attention quand vous soulevez le projecteur.



- Éviter de faire tomber des corps étrangers comme des trombones et des morceaux de papier dans le projecteur. Ne pas essayer de récupérer des objets tombés dans le projecteur. Ne pas insérer d'objet métallique comme un fil ou un tournevis dans le projecteur. Si quelque chose venait à tomber dans le projecteur, le débrancher immédiatement et demander à un réparateur qualifié de retirer l'objet.
- Ne placez pas d'objet sur le projecteur.
- Ne pas toucher la prise d'alimentation pendant un orage. Cela pourrait causer un choc électrique ou un incendie.
- Le projecteur est conçu pour fonctionner sur une alimentation électrique de 100-240 V CA 50/60 Hz. Assurez-vous que votre alimentation électrique soit conforme avant d'utiliser votre projecteur.
- Ne pas regarder dans l'objectif lorsque le projecteur est en marche. Cela pourrait provoquer de graves dommages oculaires.



- Tenir les objets tels qu'une loupe à l'écart du rayon de lumière du projecteur. La lumière projetée par l'objectif est puissante, par conséquent tout objet pouvant rediriger la lumière provenant de l'objectif peut provoquer des dangers inattendus comme un incendie ou blesser les yeux.
- Ne placez pas d'objet pouvant être affecté par la chaleur en face des orifices de ventilation du projecteur. À défaut de respecter cette consigne, les objets en question pourraient fondre ou vous brûler les mains en raison de la chaleur produite par les orifices de ventilation.
- Ne pas projeter d'eau sur le projecteur. Cela pourrait entraîner une électrocution ou un incendie. Si le projecteur est mouillé, éteignez-le, débranchez le câble d'alimentation et faites réviser le projecteur par un technicien qualifié.
- Manipulez le câble d'alimentation avec précaution. Un câble endommagé ou égratigné peut entraîner une électrocution ou un incendie.
 - N'utilisez aucun autre câble d'alimentation que celui fourni.
 - Ne pliez pas ou n'écrasez pas le câble d'alimentation de manière excessive.
 - Ne placez pas le câble d'alimentation sous le projecteur ou tout autre objet lourd.
 - Ne couvrez pas le câble d'alimentation avec d'autres matériaux doux comme des tapis.
 - Ne soumettez pas le câble d'alimentation à la chaleur.
 - Ne manipulez pas la prise d'alimentation avec des mains mouillées.
- Eteindre le projecteur, débrancher le câble d'alimentation et faire réviser l'appareil par un technicien qualifié dans le cas des problèmes suivants :
 - Le câble ou la prise d'alimentation est endommagé ou égratigné.
 - Du liquide a été répandu à l'intérieur du projecteur, ou ce dernier a été exposé à la pluie ou à l'eau.
 - Le projecteur ne fonctionne pas normalement lorsque vous suivez les instructions décrites dans ce mode d'emploi.
 - Le projecteur est tombé ou le boîtier a été endommagé.
 - Les performances du projecteur ont décliné, indiquant un besoin de maintenance.
- Déconnectez le câble d'alimentation et tout autre câble avant de transporter le projecteur.
- Eteignez le projecteur et débranchez le câble d'alimentation avant de nettoyer le boîtier ou de remplacer la lampe.
- Eteindre le projecteur et débrancher le câble d'alimentation si le projecteur n'est pas utilisé durant une longue période.
- Lors de l'utilisation d'un câble LAN (uniquement pour les modèles équipés d'un port LAN RJ-45) :

Pour votre sécurité, ne raccordez pas au connecteur pour périphérique externe de câble pouvant avoir une tension excessive.

ATTENTION

- Ne pas utiliser le pied à inclinaison réglable pour effectuer des réglages autres que ceux initialement prévus. Des utilisations non appropriées, telles que le fait de saisir le pied à inclinaison réglable ou de suspendre l'appareil au mur peuvent endommager le projecteur.
- Ne pas envoyer le projecteur dans la sacoche souple par service d'expédition ou par un transporteur de fret. Le projecteur se trouvant à l'intérieur de la sacoche souple pourrait être endommagé.
- Sélectionner [HAUT] dans le Mode de ventilateur si le projecteur continue à être utilisé pendant plusieurs jours d'affilée. (A partir du menu, sélectionner [CONFIG.] → [OPTIONS(1)] → [MODE VENTILATEUR] → [HAUT].)
- N'éteignez pas l'alimentation pendant 60 secondes après que la lampe a été allumée et lorsque le voyant POWER clignote bleu. Cela pourrait provoquer une défaillance prématurée de la lampe.

Précautions se rapportant à la télécommande

- Manipuler la télécommande avec précaution.
- Si la télécommande est mouillée, l'essuyer immédiatement.
- Eviter toute chaleur excessive et l'humidité.
- Ne jamais court-circuiter, chauffer ou démonter les piles.
- Ne jamais jeter les piles au feu.
- Si la télécommande n'est pas utilisée pendant une longue période, retirer les piles.
- S'assurer de respecter la polarité (+/-) des piles.
- Ne pas utiliser des piles neuves et des piles usagées en même temps et ne pas utiliser des piles de différents types ensemble.
- Mettre les piles usagées au rebut d'après la réglementation locales.

Remplacement de la lampe

- Utilisez la lampe fournie pour plus de sécurité et de performance.
- Pour remplacer la lampe, suivre toutes les instructions de la page 117.
- Assurez-vous de remplacer la lampe et le filtre lorsque le message **[LA LAMPE A ATTEINT SA DURÉE DE VIE MAXIMUM, PRIÈRE DE REMPLACER LA LAMPE ET LE FILTRE.]** s'affiche. Si l'on continue à utiliser la lampe après qu'elle ait atteint la fin de service, l'ampoule de la lampe risque de se briser en éclats, et des débris de verre risquent d'être dispersés dans le coffret de la lampe. Ne les touchez pas car ils peuvent vous blesser.
Si cela se produit, prendre contact avec votre revendeur pour le remplacement de la lampe.

Caractéristique de la lampe

Le projecteur utilise une lampe au mercure à haute-pression comme source lumineuse.

Les caractéristiques de la lampe font que sa luminosité décline graduellement avec l'âge. Egalement, le fait d'allumer et d'éteindre fréquemment la lampe favorisera cette perte de luminosité.

La durée de vie réelle de la lampe peut varier d'une lampe à l'autre et en fonction des conditions environnementales et de son utilisation.

ATTENTION :

- **NE TOUCHEZ PAS LA LAMPE** immédiatement après qu'elle a été utilisée. Elle sera extrêmement chaude. Eteignez le projecteur puis débranchez le câble d'alimentation. Attendez au moins une heure que la lampe se soit refroidie avant de la manipuler.
- Lors du retrait de la lampe d'un projecteur monté au plafond, assurez-vous que personne ne se trouve sous le projecteur. Des fragments de verre pourraient tomber si la lampe a grillé.

A propos du mode Haute Altitude

- Réglez [MODE VENTILATEUR] sur [HAUTE ALTITUDE] lorsque le projecteur est utilisé à des altitudes d'environ 5500 pieds/1600 mètres ou plus.
Utiliser le projecteur à des altitudes d'environ 5500 pieds/1600 mètres sans régler sur [HAUTE ALTITUDE] peut causer une surchauffe et le projecteur pourrait s'éteindre. Si cela se produit, attendez quelques minutes et allumez le projecteur.
- Utiliser le projecteur à des altitudes moins importantes que 5500 pieds/1600 mètres ou encore moins et régler sur [HAUTE ALTITUDE] peut provoquer une baisse de température trop forte de la lampe, et causer une oscillation de l'image. Commutez [MODE VENTILATEUR] sur [AUTO].
- Utiliser le projecteur à des altitudes d'environ 5500 pieds/1600 mètres ou plus peut raccourcir la durée de vie des composants optiques tels que la lampe.

À propos des droits d'auteur des images originales projetées :

Notez que l'utilisation de ce projecteur dans un but commercial ou pour attirer l'attention du public dans un lieu comme un café ou un hôtel et l'emploi de la compression ou de l'extension d'image d'écran avec les fonctions suivantes risque de constituer une infraction aux droits d'auteur qui sont protégés par la loi sur les droits d'auteur. [ASPECT (RATIO)], [KEYSTONE], Fonction de grossissement et autres fonctions semblables.

Table des matières

Informations Importantes	i
1. Introduction	1
❶ Que contient la boîte ?	1
❷ Introduction au projecteur	2
Toutes nos félicitations pour l'achat de ce projecteur	2
Fonctions que l'on appréciera :	2
A propos de ce mode d'emploi	3
❸ Nomenclature du projecteur	4
Avant/Haut	4
Arrière	5
Caractéristiques principales	6
Caractéristiques du panneau de bornes	7
❹ Nomenclature de la télécommande	8
Installation des piles	9
Précautions se rapportant à la télécommande	9
Portée de fonctionnement de la télécommande sans fil	9
❺ Systèmes d'exploitation compatibles avec les logiciels compris sur le CD-ROM fourni 10	
Systèmes d'exploitation	11
2. Projection d'une image (fonctionnement élémentaire)	13
❶ Procédure de projection d'une image	13
❷ Connexion de l'ordinateur / Connexion du câble d'alimentation	14
❸ Mise sous tension du projecteur	15
Remarque à propos de l'écran Startup (Ecran de sélection de la langue du menu)	16
❹ Sélection d'une source	17
Sélection de la source ordinateur ou vidéo	17
❺ Ajustement de la taille et de la position de l'image	18
Ajuster le pied inclinable	19
Zoom	20
Mise au point	20
❻ Correction manuelle de la distorsion trapézoïdale	21
Réglage avec les touches du boîtier	21
Réglages avec la télécommande	22
❼ Optimisation automatique d'un signal d'ordinateur	23
Ajustement de l'image à l'aide du réglage automatique	23
❽ Augmentation ou diminution du volume	23
❾ Extinction du projecteur	24
❿ Après l'utilisation	25
3. Fonctions pratiques	26
❶ Coupure de l'image et du son	26
❷ Gel d'une image	26
❸ Agrandissement d'une image	26
❹ Modification du Mode Eco / Vérification du mode d'économie d'énergie	27
Utilisation du Mode Éco [MODE ÉCO]	27

Test de l'effet d'Économie d'Énergie [COMPTEUR DE CARBONE].....	28
⑤ Empêcher l'utilisation non autorisée du projecteur [SÉCURITÉ]	29
⑥ Utilisation d'un câble d'ordinateur (VGA) pour faire fonctionner le projecteur (Virtual Remote Tool).....	32
⑦ Utilisation de la fonction de souris de votre ordinateur par l'intermédiaire de la télécommande du projecteur et du câble USB (Fonction de télécommande de la souris)	38
⑧ Projeter l'image affichée par l'écran de votre ordinateur sur le projecteur via la connexion USB (Affich. USB).....	39
⑨ Commander le projecteur en utilisant un navigateur HTTP.....	41
⑩ Contrôler le projecteur via un LAN (PC Control Utility Pro 4/Pro 5)	48
⑪ Projeter l'image affichée par l'écran de votre ordinateur via le réseau local (Image Express Utility Lite).	52
Démarrage de l'application Image Express Utility Lite à partir d'une mémoire USB ou d'une carte SD.....	55
⑫ Projection d'une image depuis un angle (Geometric Correction Tool dans Image Express Utility Lite)	57
Ce que vous pouvez faire avec GCT	57
Projection d'une image depuis un angle (GCT)	57
4. Utilisation de la Visionneuse	59
① Ce que vous pouvez faire avec la visionneuse.....	59
② Projections d'images stockées dans un dispositif de mémoire USB	61
③ Conversion de fichiers PowerPoint en diapositives (Viewer PPT Converter 3.0)	67
5. Utilisation du menu sur écran	70
① Utilisation des menus	70
② Éléments du menu.....	71
③ Liste des fonctions de menus	72
④ Descriptions et fonctions des menus [SOURCE]	75
ORDINATEUR1 et 2.....	75
HDMI.....	75
VIDÉO.....	75
S-VIDÉO	75
VISIONNEUSE	75
RÉSEAU	75
AFFICH. USB.....	75
⑤ Descriptions et fonctions du menu de réglage [RÉGLAGE]	76
[IMAGE]	76
[OPTIONS D'IMAGE].....	79
⑥ Descriptions et fonctions des menus [CONFIG.].....	83
[GÉNÉRALITÉS].....	83
[MENU]	85
[INSTALLATION]	87
[OPTIONS(1)]	89
[OPTIONS(2)]	91
Configuration du projecteur avec connexion par réseau local câblé [RÉSEAU LOCAL CÂBLÉ]	93

Configuration du projecteur avec une connexion à un réseau local sans fil (avec dispositif réseau local sans fil USB en option installé) [RÉSEAU LOCAL SS FIL]	94
7 Menu Descriptions et fonctions du menu [INFO.]	96
[TEMPS D'UTILISATION]	96
[SOURCE]	97
[RÉSEAU LOCAL CÂBLÉ]	97
[RÉSEAU LOCAL SS FIL]	97
[VERSION]	98
[AUTRES]	98
8 Descriptions et fonctions des menus [RESET]	99
Retour au réglage par défaut [RESET]	99
6. Installation et connexions	100
1 Installation de l'écran et du projecteur	100
Sélection d'un emplacement	100
Distance de projection et taille de l'écran	102
2 Câblages	104
Connecter votre ordinateur	104
Connexion d'un moniteur externe	106
Connexion de votre lecteur DVD ou d'un autre appareil AV (Audio Vidéo)	107
Connexion à d'autres appareils	108
Connexion à l'entrée HDMI	109
Connexion à un réseau local câblé	110
Connexion à un réseau local sans fil (en option : série NP02LM)	111
7. Entretien	114
1 Nettoyage des filtres	114
2 Nettoyage de l'objectif	116
3 Nettoyage du boîtier	116
4 Remplacement de la lampe et des filtres	117
8. Annexe	122
1 Dépistage des pannes	122
Messages des voyants	122
Problèmes courants & Solutions	123
S'il n'y a pas d'image ou si l'image ne s'affiche pas correctement.	124
2 Caractéristiques techniques	125
3 Dimensions du boîtier	127
4 Affectation des broches du connecteur d'entrée D-Sub COMPUTER	128
5 Liste des signaux d'entrée compatibles	129
6 Codes de commande PC et connexion des câbles	130
7 Liste des éléments à vérifier en cas de panne	131
8 Certification TCO	133
9 ENREGISTREZ VOTRE PROJECTEUR ! (pour les résidents aux États-Unis, Canada et Mexique)	134

1. Introduction

① Que contient la boîte ?

S'assurer que la boîte contient tous les éléments de la liste. S'il manque des pièces, contacter votre revendeur. Veuillez conserver la boîte et l'emballage d'origine au cas où vous auriez besoin de transporter votre projecteur.

Projecteur

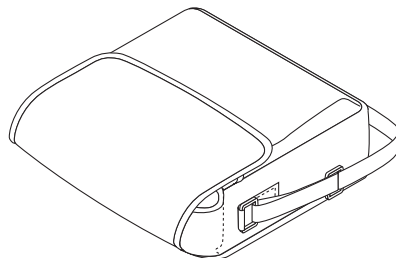
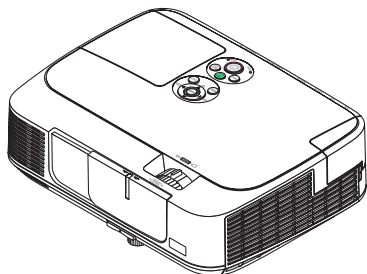

Sacoche
(24BS8121)

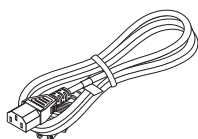

Câble d'alimentation
(US: 7N080236)
(EU: 7N080022)

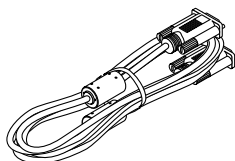

Câble vidéo pour ordinateur (VGA)
(7N520073/7N520052)

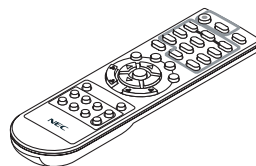

Télécommande
(7N900924)

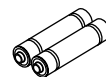

Piles (AAA x 2)

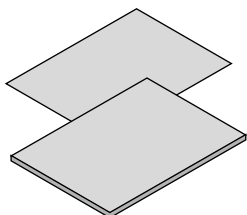

- Informations Importantes (Pour l'Amérique du Nord : 7N8N3151)
(Pour les pays autres que l'Amérique du Nord : 7N8N3151 et 7N8N3161)
- Guide de réglage rapide
(7N8N3171)/(7N8N3181)

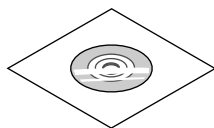

NEC Projector CD-ROM
Mode d'emploi (PDF) et logiciel
(7N951851)

**Pour l'Amérique du Nord
uniquement**

Limitation de garantie

Pour les clients en Europe :

Vous trouverez notre garantie actuelle valide sur notre site Web :
www.nec-display-solutions.com

Sauf mention contraire dans le manuel d'utilisation, les dessins du boîtier du projecteur montrent des exemples du M361X.

② Introduction au projecteur

Cette section vous présente votre nouveau projecteur et décrit ses fonctions et ses commandes.

Toutes nos félicitations pour l'achat de ce projecteur

Ce projecteur est l'un des meilleurs du marché à l'heure actuelle. Le projecteur vous permet de projeter des images précises jusqu'à environ 7,60 m dans le sens transversal (mesuré en diagonale) à partir de votre PC ou Mac (fixe ou portable), de votre magnétoscope, lecteur DVD ou caméra de documents.

Ce projecteur peut être utilisé en le plaçant sur une table ou un chariot pour projeter des images de derrière l'écran, ou il peut être fixé à demeure au plafond*1. La télécommande peut être utilisée sans fil.

*1 Ne pas essayer d'installer soi-même le projecteur au plafond.

Le projecteur doit être installé par des techniciens qualifiés pour garantir un bon fonctionnement et réduire le risque de blessures corporelles.

De plus, le plafond doit être suffisamment solide pour supporter le projecteur et l'installation doit être conforme aux réglementations locales de construction. Veuillez consulter votre revendeur pour de plus amples informations.

Fonctions que l'on appréciera :

- **Démarrage rapide (moins de 3 secondes*2), Arrêt rapide, Extinction directe**

Le projecteur est prêt à afficher les images PC ou vidéo 3 secondes*2 après avoir été mis sous tension.

Vous pouvez ranger le projecteur immédiatement après l'avoir éteint. Il n'est pas nécessaire de laisser refroidir le projecteur après l'avoir éteint avec la télécommande ou depuis le panneau de commande du boîtier.

Le projecteur est pourvu d'une fonction nommée « Extinction directe ». Cette fonction permet d'éteindre le projecteur (y compris pendant la projection d'une image) à l'aide de l'interrupteur d'alimentation principale ou en débranchant le bloc d'alimentation CA.

Pour éteindre l'alimentation CA lorsque le projecteur est allumé, utilisez une barrette d'alimentation équipée d'un interrupteur et d'un disjoncteur.

*2 Le temps de démarrage rapide fonctionne uniquement quand le [MODE VEILLE] est réglé sur [NORMAL] dans le message à l'écran.

- **0,2 W (100-130 V CA)/0,4 W (200-240 V CA) en mode de veille grâce à la fonction d'économie d'énergie**

Il est possible de mettre le projecteur en mode d'économie d'énergie, où la puissance consommée sera réduite à 0,2 W (100–130 V CA)/0,4 W (200–240 V CA), en réglant le paramètre [MODE DE VEILLE] sur la valeur [ÉCONOMIE D'ÉNERGIE].

- **Compteur de carbone**

Cette fonction permet d'afficher l'impact sur l'environnement des économies d'énergie, exprimé en termes de réduction d'émissions de CO₂ (en kg), lorsque le [MODE ÉCO] du projecteur est réglé sur [ECO AUTO], [NORMAL] ou [ÉCOLOGIQUE].

La réduction des émissions de CO₂ est affichée dans le message de confirmation, à l'arrêt du projecteur, et à l'écran du menu INFO.

- **La lampe peut durer jusqu'à 10 000 heures*3**

L'utilisation du Mode Éco (ÉCOLOGIQUE) vous permet de prolonger la durée de vie de la lampe jusqu'à 10000 heures (jusqu'à 5000 heures en ECO MODE OFF).

*3 M361X/M311W : 8000 heures (jusqu'à 4000 heures en mode NORMAL (MODE ECO DÉFACT.))

- **Le port d'entrée HDMI fournit un signal numérique**

L'entrée HDMI fournit des signaux numériques compatibles avec le protocole HDCP. L'entrée HDMI supporte également les signaux audio.

- **Haut-parleur de 10 W pour une solution audio intégrée**

Un puissant haut-parleur monaural de 10 watts assure vos besoins en volume pour de grandes pièces.

- **La télécommande fournie vous permet d'affecter un CONTRÔLE ID au projecteur.**

Il est possible de commander plusieurs projecteurs séparément et indépendamment à l'aide de la même télécommande en attribuant un numéro d'identification à chaque projecteur.

- **Correction automatique de trapèze vertical**

La fonction Auto Keystone permet au projecteur de détecter son inclinaison et de corriger automatiquement sa déformation verticale.

- **Affich. USB**

L'utilisation d'un câble USB disponible dans le commerce (compatible avec les spécifications USB 2.0) pour connecter l'ordinateur au projecteur vous permet de transférer l'image affichée sur l'écran de votre ordinateur vers le projecteur sans avoir besoin d'un câble d'ordinateur classique (VGA).

- **Connecteur RJ-45 intégré pour raccordement à un réseau câblé, ainsi que possibilité de connexion par réseau sans fil**

Le connecteur RJ-45 est un composant standard. Une unité LAN sans fil USB est requise pour les connexions à un réseau sans fil.

- **Logiciels inclus dans le CD-ROM fourni (User Supportware)**

Le projecteur NEC fourni comporte quatre programmes : Virtual Remote Tool, Image Express Utility Lite (pour Windows/Mac OS), PC Control Utility Pro 4 (pour Windows)/5 (pour Mac OS), et Viewer PPT Converter 3.0.

L'application Image Express Utility Lite (pour Windows) peut être démarrée depuis une mémoire USB disponible dans le commerce ou une carte SD sans avoir besoin de l'installer sur votre ordinateur.

- **Fonctions MISE EN MARCHÉ AUTO ACTIVÉE et MARCHÉ AUTO DÉS**

Les fonctions DEMARRAGE DIRECT, MARCHÉ AUTO ACT(COMP1), MARCHÉ AUTO DÉS et MINUT. DÉSACTIVATION permettent d'éviter d'utiliser toujours le bouton POWER de la télécommande ou du boîtier du projecteur.

- **Empêcher une utilisation non autorisée du projecteur**

Des paramètres de sécurité intelligents améliorés pour une protection par mot-clé, un verrouillage du panneau de commande du boîtier, une rainure de sécurité et une ouverture à chaîne de sécurité empêchent un accès et des réglages non autorisés et dissuadent le vol.

- **Haute résolution allant jusqu'à WUXGA**

Affichage haute résolution, compatible jusqu'à WUXGA, résolution native XGA (M361X/M311X/M271X)/WXGA (M311W/M271W).

- **Compatible avec CRESTON ROOMVIEW**

Le projecteur est compatible avec CRESTON ROOMVIEW, permettant à de multiples appareils connectés au réseau d'être gérés et contrôlés depuis un ordinateur ou un contrôleur.

A propos de ce mode d'emploi

La manière la plus rapide d'installer l'appareil est de prendre du temps et de procéder correctement dès la première fois. Prenez maintenant quelques minutes pour parcourir le mode d'emploi. Cela sera du temps gagné plus tard. Au début de chaque section du manuel, se trouve une vue d'ensemble. Si la section ne correspond pas, passez à la suivante.

3 Nomenclature du projecteur

Avant/Haut

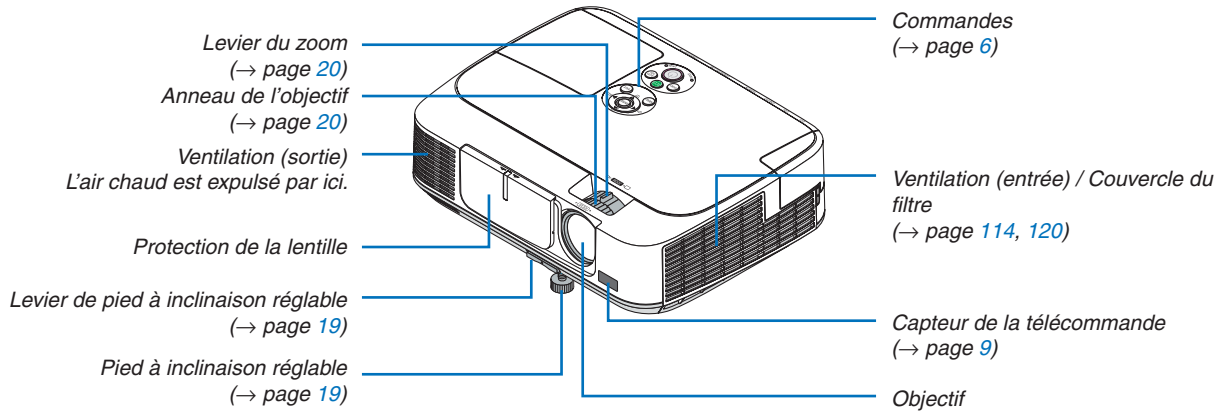

Arrière

Couvercle de port pour unité LAN sans fil USB optionelle
Retirez ce couvercle avant d'utiliser l'unité LAN sans fil USB en option.
(→ page 111)

Enceinte mono (10 W)

Panneau de bornes (→ page 7)

Encoche de sécurité intégrée (🔒)*

Entrée CA
Connecter ici la fiche d'alimentation à trois broches du câble d'alimentation fourni et brancher l'autre extrémité dans une prise murale active. (→ page 14)

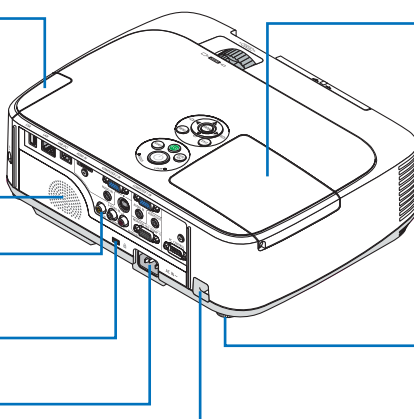

Couvercle de la lampe (→ page 118)

Pied arrière (→ page 19)

Ouverture de la chaîne de sécurité
Attachez un dispositif antivol.
L'ouverture de la chaîne de sécurité accepte des câbles ou des chaînes de sécurité d'un diamètre allant jusqu'à 0,18 pouce/4,6 mm.

* Cette encoche de sécurité est compatible avec le système de sécurité MicroSaver®.

Ouverture et fermeture de la lentille

Faites coulisser la protection de la lentille vers la gauche pour découvrir la lentille.

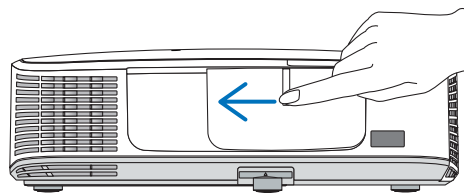

Pour couvrir l'objectif, faites coulisser la protection de la lentille vers la droite.

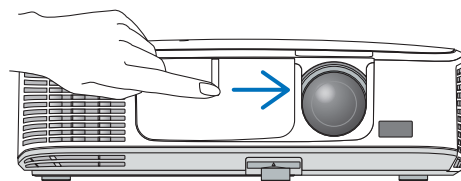

REMARQUE :

- La protection de la lentille fonctionne conjointement avec la fonction AV muette. Fermer la protection de la lentille éteindra l'image et le son lors d'une opération normale du projecteur ; l'ouvrir, restaurera l'image et le son. Avec la protection de la lentille, l'image et le son sont désactivés, cependant, la lampe reste allumée. Si le projecteur reste ainsi pendant environ 2 heures, il s'éteindra automatiquement.
- Ne pas tirer la protection de la lentille avec une force excessive ou appliquer une forte pression dans l'une ou l'autre des directions vers le haut ou vers le bas. Ce faisant vous pourriez endommager le mécanisme de coulisse de la protection de la lentille !

Caractéristiques principales

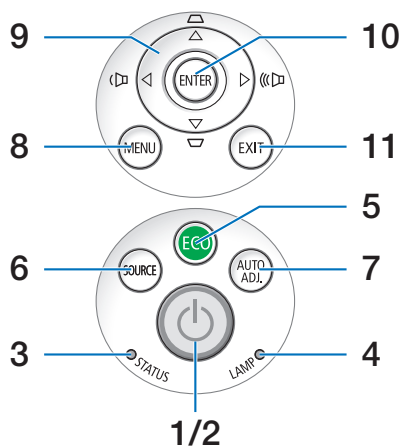

1. Touche  (POWER) (→ page 15, 24)
2. Voyant POWER (→ page 14, 15, 24, 122)
3. Voyant STATUS (→ page 122)
4. Voyant LAMP (→ page 117, 122)
5. Touche ECO (→ page 27)
6. Touche SOURCE (→ page 17)
7. Touche AUTO ADJ. (→ page 23)
8. Touche MENU Button (→ page 70)
9. Touches ▲▼◀▶ / Volume ◀▶ / Touches Keystone ▲▼ (→ page 21, 23)
10. Touche ENTER (→ page 70)
11. Touche EXIT (→ page 70)

Caractéristiques du panneau de bornes

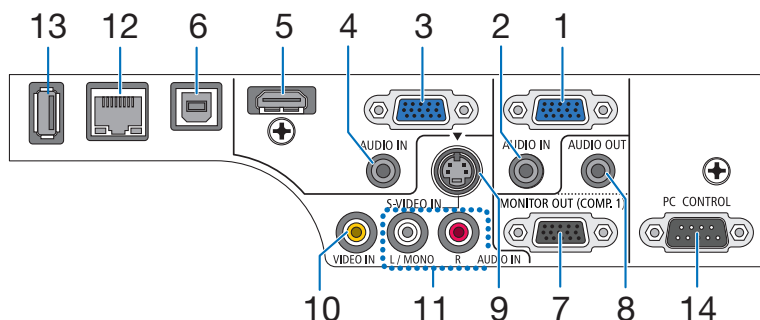

1. **Connecteur d'entrée de composant / COMPUTER 1 IN (Mini D-Sub à 15 broches)** (→ page 104, 108)
2. **Mini prise COMPUTER 1 AUDIO IN (Stéréo Mini)**
(→ page 104, 107, 108)
3. **COMPUTER 2 IN / Connecteur d'entree de composant (Mini D-Sub à 15 broches)** (→ page 104, 108)
4. **Mini prise COMPUTER 2 AUDIO IN (Stéréo Mini)**
(→ page 104, 107, 108)
5. **Connecteur HDMI IN (Type A)** (→ page 104, 109)
6. **Port USB (PC) (Type B)**
(→ page 39, 104)
7. **Connecteur MONITOR OUT (COMP. 1) (Mini D-Sub à 15 broches)** (→ page 106)
8. **Mini prise AUDIO OUT (Stéréo Mini)** (→ page 106)
9. **Connecteur S-VIDEO IN (Mini DIN à 4 broches)**
(→ page 107)
10. **Connecteur VIDEO IN (RCA)** (→ page 107)
11. **VIDEO/S-VIDEO AUDIO IN L/MONO, R (RCA)**
(→ page 107)
12. **Port LAN (RJ-45)** (→ page 110)
13. **Port USB (Type A)**
(→ page 61)
14. **PC CONTROL Port [PC CONTROL] (D-Sub à 9 broches)** (→ page 130)
Utiliser ce port pour connecter un PC ou un système de commande. Ceci vous permet de contrôler le projecteur à l'aide d'un protocole de communication série. Si vous écrivez votre propre programme, les codes habituels de commande par PC se trouvent à la page 130.

4 Nomenclature de la télécommande

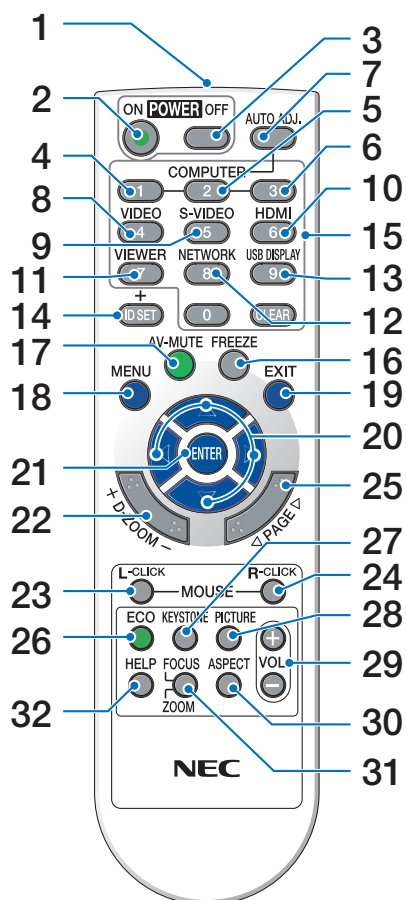

1. Emetteur infrarouge

(→ page 9)

2. Touche POWER ON

(→ page 15)

3. Touche POWER OFF

(→ page 24)

4, 5, 6. Touche COMPUTER 1/2/3

(→ page 17)

(La touche COMPUTER 3 n'est pas disponible.)

7. Touche AUTO ADJ.

(→ page 23)

8. Touche VIDEO

(→ page 17)

9. Touche S-VIDEO

(→ page 17)

10. Touche HDMI (→ page 17)

11. Touche VIEWER (→ page 17, 61)

12. Touche NETWORK (→ page 17)

13. Touche USB DISPLAY (→ page 17)

14. Touche ID SET

(→ page 88)

15. Touche Numeric Keypad/Touche CLEAR

(→ page 88)

16. Touche FREEZE

(→ page 26)

17. Touche AV-MUTE

(→ page 26)

18. Touche MENU

(→ page 70)

19. Touche EXIT (→ page 70)

20. Touche ▲▼◀▶ (→ page 70)

21. Touche ENTER (→ page 70)

22. Touche D-ZOOM (+)(-)

(→ page 26)

23. Touche MOUSE L-CLICK*

(→ page 38)

24. Touche MOUSE R-CLICK*

(→ page 38)

25. Touche PAGE ▼/▲

(→ page 38)

26. Touche ECO (→ page 27)

27. Touche KEYSTONE

(→ page 22)

28. Touche PICTURE

(→ page 76, 78)

29. Touche VOL. (+)(-)

(→ page 23)

30. Touche ASPECT

(→ page 81)

31. Touche FOCUS/ZOOM

(non disponible sur les modèles de cette série)

32. Touche HELP

(→ page 96)

* Les touches MOUSE L-CLICK et MOUSE R-CLICK ne fonctionnent que lorsqu'un câble USB est connecté à votre ordinateur.

Installation des piles

- 1** Appuyer fermement et retirer le couvercle des piles en le faisant glisser.
- 2** Installez des piles neuves (AAA). S'assurer de respecter la polarité (+/-) des piles.
- 3** Remettre le couvercle des piles en le faisant glisser, jusqu'à ce qu'il s'emboîte. Ne pas mélanger différents types de piles ou des neuves avec des anciennes.

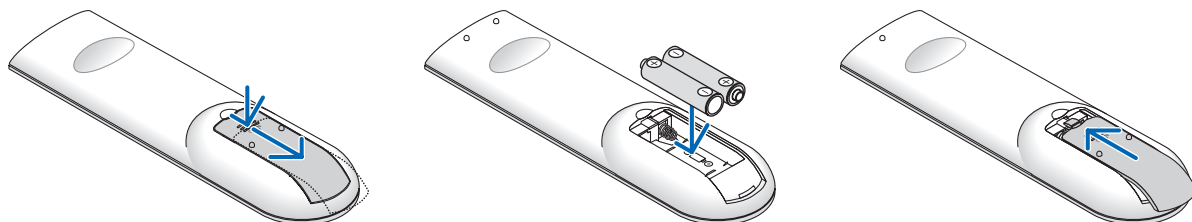

Précautions se rapportant à la télécommande

- Manipuler la télécommande avec précaution.
- Si la télécommande est mouillée, l'essuyer immédiatement.
- Eviter toute chaleur excessive et l'humidité.
- Ne jamais court-circuiter, chauffer ou démonter les piles.
- Ne jamais jeter les piles au feu.
- Si la télécommande n'est pas utilisée pendant une longue période, retirer les piles.
- S'assurer de respecter la polarité (+/-) des piles.
- Ne pas utiliser des piles neuves et des piles usagées en même temps et ne pas utiliser des piles de différents types ensemble.
- Mettre les piles usagées au rebut d'après la réglementation locales.

Portée de fonctionnement de la télécommande sans fil

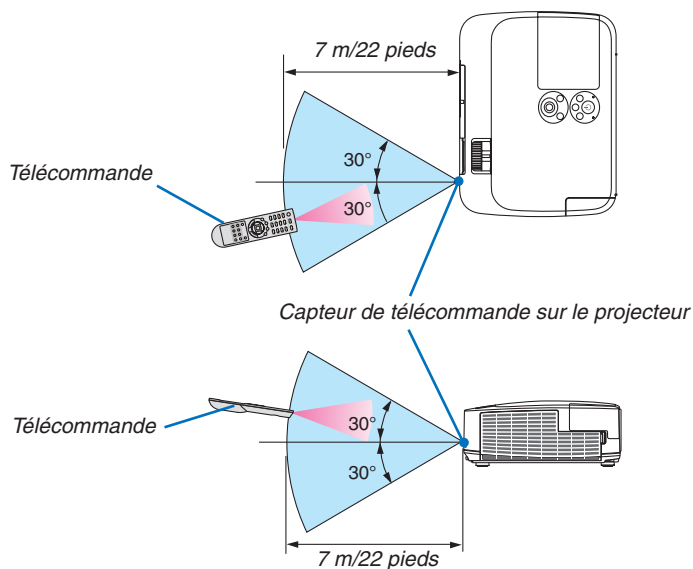

- Le signal infrarouge fonctionne par ligne-de-visée jusqu'à une distance d'environ 22 pieds/7m et dans un angle de 60 degrés depuis le capteur de télécommande du boîtier du projecteur.
- Le projecteur ne réagira pas s'il y a des objets entre la télécommande et le capteur ou si une lumière intense tombe sur le capteur. Des piles usées empêchent également la télécommande de faire fonctionner correctement le projecteur.

⑤ Systèmes d'exploitation compatibles avec les logiciels compris sur le CD-ROM fourni

Noms et fonctions des logiciels fournis

Nom du logiciel	Fonctions
Virtual Remote Tool (Windows uniquement)	Ce logiciel s'utilise pour contrôler la fonction ACTIVE/DESACT. du projecteur, ainsi que pour choisir la source du projecteur à partir de l'ordinateur, par l'intermédiaire du câble d'ordinateur fourni (VGA) ou autres. (→ page 32)

Nom du logiciel	Fonctions
Image Express Utility Lite Image Express Utility Lite pour Mac OS	<ul style="list-style-type: none"> • Ce logiciel vous permet de projeter l'image affichée sur l'écran de votre ordinateur grâce à un câble USB ou par réseau câblé/sans fil. Aucun câble vidéo pour ordinateur (VGA) n'est requis. (→ page 39, page 52) • Ce logiciel peut également servir à contrôler la fonction ACTIVÉ/DÉSACT. du projecteur, ainsi que pour choisir la source du projecteur à partir de l'ordinateur. • La fonction Geometric Correction Tool (GCT) vous permet de corriger la distorsion des images projetées sur un mur courbé. (→ page 57) <p>* « L'Affichage USB » et les fonctions « GCT » ne sont pas compatibles sous Mac.</p>

Nom du logiciel	Fonctions
PC Control Utility Pro 4 PC Control Utility Pro 5 (pour Mac OS)	Ce logiciel permet de commander le projecteur à partir de votre ordinateur, lorsque ceux-ci sont connectés par un réseau local (câblé ou sans fil), ou par câble série. (→ page 48)

Nom du logiciel	Fonctions
Viewer PPT Converter 3.0 (Windows uniquement)	Ce logiciel permet de convertir des fichiers créés sous PowerPoint en fichiers au format JPEG, pouvant être affichés grâce à la fonction d'affichage du projecteur lorsqu'une mémoire USB est insérée dans le projecteur. (→ page 67)

REMARQUE :

- *Image Express Utility Lite ne supporte pas le « mode Meeting » de Image Express Utility 2.0 inclus dans nos autres modèles.*

Service de téléchargement

Pour plus de détails concernant la mise à jour de ces logiciels, veuillez visiter notre site internet :

URL : <http://www.nec-display.com/dl/en/index.html>

Systèmes d'exploitation

Les systèmes d'exploitation suivants sont compatibles avec l'application Image Express Utility Lite. Pour plus de détails concernant les autres logiciels, reportez-vous à la fonction d'aide en ligne correspondante.

[Windows]

Systèmes d'exploitation supportés	<p>Windows 7 Edition Familiale Basique Windows 7 Edition Familiale Premium Windows 7 Professionnel Windows 7 Edition Intégrale Windows 7 Enterprise Windows Vista Edition Familiale Basique Windows Vista Edition Familiale Premium Windows Vista Business Windows Vista Edition Intégrale Windows Vista Enterprise Windows XP Edition Familiale (version 32 bits) avec Service Pack 3 ou plus récent Windows XP Professionnel (version 32 bits) avec Service Pack 3 ou plus récent</p> <ul style="list-style-type: none"> • La fonction d'économie d'énergie de Windows n'est pas supportée.
Processeur	<ul style="list-style-type: none"> • Windows 7 / Windows Vista Pentium M 1,2 GHz équivalent ou supérieur requis Double cœur 1,5 GHz ou supérieur recommandé • Windows XP Pentium M 1,0 GHz équivalent ou supérieur requis Double cœur 1,0 GHz ou supérieur recommandé
Mémoire	<ul style="list-style-type: none"> • Windows 7 / Windows Vista 512 Mo ou plus requis 1 Go ou plus recommandé • Windows XP 256 Mo ou plus requis 512 Mo ou plus recommandé <p>* Une mémoire plus importante pourrait être requise pour utiliser simultanément des applications additionnelles.</p>
Carte graphique	<ul style="list-style-type: none"> • Windows 7 / Windows Vista Un résultat « Graphique » de 3.0 ou plus en fonction de l'« Index d'expérience Windows » est recommandé.
Environnement réseau	<p>Réseau local câblé ou sans fil compatible avec la norme TCP/IP (* Utilisez un dispositif de connexion réseau sans fil se conformant au standard Wi-Fi.)</p>
Résolution	<ul style="list-style-type: none"> • Windows 7 / Windows Vista SVGA (800 × 600) ou plus requis XGA (1024 × 768) recommandé • Windows XP VGA (640 × 480) ou supérieur requis XGA (1024 × 768) recommandé <p>1024 points × 768 lignes recommandés 1024 points × 768 lignes - 1280 points × 800 lignes recommandés (M311W/M271W)</p>
Nombre de couleurs à l'écran	<p>Hautes couleurs (15 bits, 16 bits) Couleurs vraies (24 bits, 32 bits) (recommandé)</p> <ul style="list-style-type: none"> • Les résolutions à 256 couleurs ou moins ne sont pas supportées.

[Mac]

Systemes d'exploitation compatibles	Mac OS X v10.6, v10.7
Processeur (CPU)	Processeur Intel® Core™ Duo 1,5 GHz ou supérieur recommandé Processeur Intel® Core™ 2 Duo 1,6 GHz ou supérieur recommandé * Power PC® n'est pas pris en charge
Mémoire	512 Mo ou plus requis
Environnement réseau	Réseau local câblé ou sans fil compatible avec la norme TCP / IP requis Seules les unités de réseau local sans fil incluses dans Mac sont assurées de fonctionner avec Image Express Utility Lite. « Easy Connection » n'est compatible qu'avec un réseau local sans fil.
Résolution compatible	VGA (640 × 480) ou supérieur requis XGA (1 024 × 768) recommandé (1 024 × 768 – 1 280 × 800 recommandé pour M311W/M271W)
Couleurs compatibles à l'écran	Couleurs 16,70 millions requises

2. Projection d'une image (fonctionnement élémentaire)

Ce chapitre décrit comment allumer le projecteur et projeter une image sur l'écran.

1 Procédure de projection d'une image

Etape 1

- Connexion de l'ordinateur / Connexion du câble d'alimentation (→ page 14)



Etape 2

- Mise en marche du projecteur (→ page 15)



Etape 3

- Sélection d'une source (→ page 17)



Etape 4

- Ajustement de la taille et de la position de l'image (→ page 18)
- Correction de la distorsion trapézoïdale [KEYSTONE] (→ page 21)



Etape 5

- Configuration de l'image et du son
 - Optimiser automatiquement un signal d'ordinateur (→ page 23)
 - Augmentation ou diminution du volume (→ page 23)



Etape 6

- Réalisation d'une présentation



Etape 7

- Extinction du projecteur (→ page 24)



Etape 8

- Après l'utilisation (→ page 25)

② Connexion de l'ordinateur / Connexion du câble d'alimentation

1. Connectez votre ordinateur au projecteur.

Cette section décrit la procédure de base de connexion de l'ordinateur. Pour plus de détails concernant d'autres types de connexion, reportez-vous au chapitre « 6. Installation et connexions » page 104.

Connectez le câble de l'ordinateur (VGA) au connecteur COMPUTER 1 IN du projecteur et au port correspondant sur l'ordinateur (mini D-Sub à 15 broches). Vissez les vis des deux connecteurs pour fixer le câble de l'ordinateur (VGA).

2. Connectez le câble d'alimentation fourni au projecteur.

Raccordez tout d'abord la fiche à trois broches du câble d'alimentation fourni dans la prise AC IN du projecteur, puis raccordez l'autre extrémité à une prise du secteur.

Le voyant d'alimentation du projecteur se met à clignoter pendant quelques secondes, puis s'allume en orange* (mode de veille).

Le voyant STATUS s'allume également en vert*.

* Ceci vaut également pour les deux voyants, lorsque [NORMAL] est choisi au niveau du paramètre [MODE VEILLE]. Reportez-vous au chapitre Voyant d'alimentation. (→ page 122)

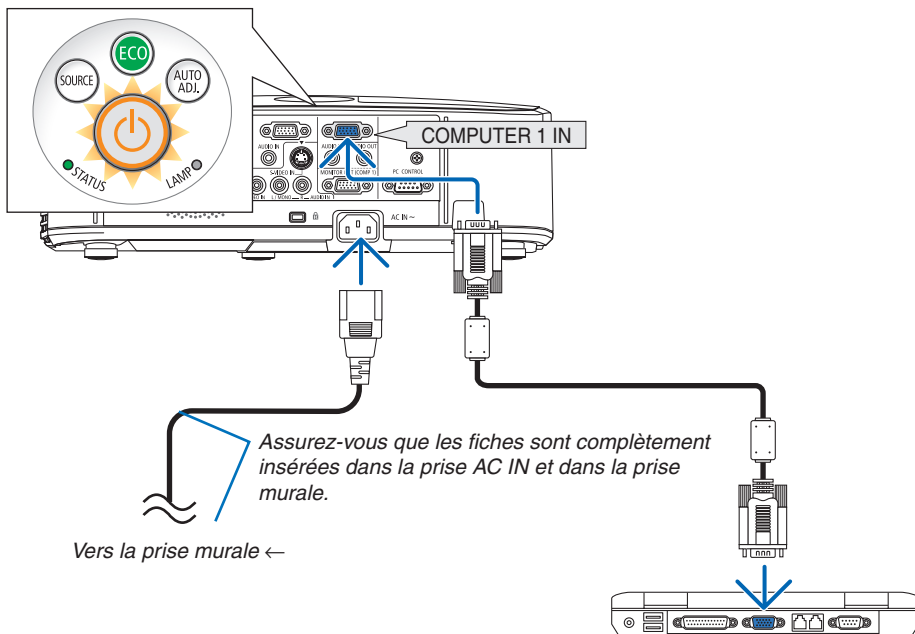

ATTENTION:

Certaines parties du projecteur peuvent se trouver temporairement en surchauffe si le projecteur est éteint avec la touche POWER ou si l'alimentation électrique est coupée pendant une utilisation normale du projecteur. Faites bien attention quand vous soulevez le projecteur.

3 Mise sous tension du projecteur

1. Faites coulisser la protection de la lentille vers la gauche pour découvrir la lentille.

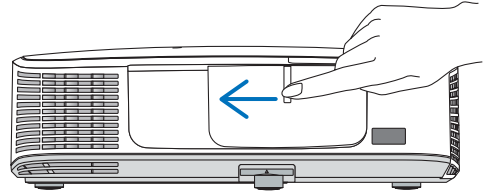

2. Appuyez sur la touche  (POWER) sur le boîtier du projecteur, ou sur la touche POWER ON de la télécommande.

L'indicateur POWER s'allumera en bleu et le projecteur sera prêt à l'emploi.

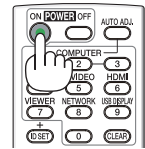
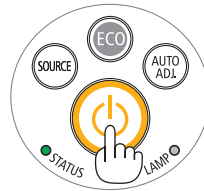

ASTUCE :

- Lorsque le message « Projecteur verrouillé ! Taper votre mot de passe. » s'affiche, ceci indique que la fonction de [SÉCURITÉ] est activée. (→ page 29)

Après avoir allumé votre projecteur, assurez-vous que l'ordinateur ou que la source vidéo soient également allumés, et que la protection de la lentille ait été enlevée.

REMARQUE : Lorsqu'aucun signal d'entrée n'est accessible, l'avertissement « aucun signal » s'affiche (réglage d'usine).

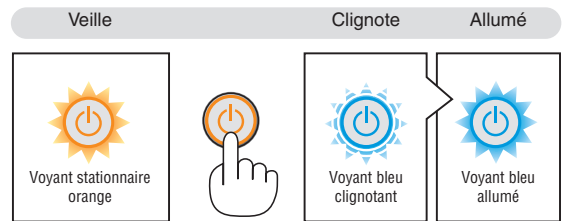

(→ page 122)

2. Projection d'une image (fonctionnement élémentaire)

Remarque à propos de l'écran Startup (Ecran de sélection de la langue du menu)

Lorsque vous allumez le projecteur pour la première fois, le menu de démarrage s'affiche. Ce menu vous permet de sélectionner l'une des 29 langues de menu.

Pour sélectionner une langue pour le menu, suivre les étapes suivantes :

1. Utiliser la touche ▲, ▼, ◀ ou ▶ pour sélectionner l'une des 29 langues du menu.

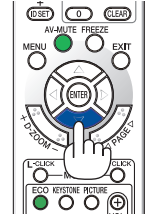
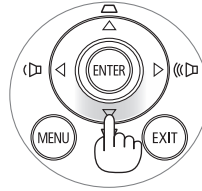

2. Appuyer sur la touche ENTER pour exécuter la sélection.

Après cette opération, on peut continuer avec l'utilisation du menu.

Si vous le souhaitez, vous pouvez sélectionner la langue du menu ultérieurement.

(→ [LANGUE] pages 72 et 85)

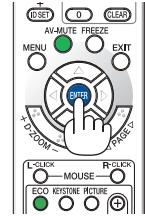
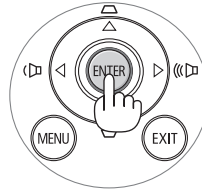

REMARQUE :

- Lorsque l'alimentation est coupée puis brusquement rétablie à l'aide d'une réglette ou d'un disjoncteur. Veuillez patienter pendant 1 seconde au moins avant de rallumer l'appareil après avoir coupé le courant. Vous risqueriez en effet de couper totalement l'alimentation du projecteur. (La DEL d'alimentation ne s'allumera pas.) Dans ce cas, débranchez le câble d'alimentation, puis rebranchez-le. Allumez l'appareil.
- Si l'un des cas suivants se produit, le projecteur ne s'allumera pas.
- Si la température interne du projecteur est trop élevée, le projecteur détecte une température anormalement élevée. Dans ces conditions le projecteur ne s'allumera pas afin de protéger le système interne. Si cela se produit, attendre que les composants internes du projecteur soient refroidis.
- Lorsque la lampe atteint la fin de sa durée d'utilisation, le projecteur ne s'allumera pas. Si cela se produit, remplacer la lampe.
- Si le voyant STATUS s'allume en orange lorsqu'on appuie sur la touche de mise en marche, ceci indique que la fonction [VER. PANNEAU COMMANDE] est activée. Annulez cette fonction de verrouillage en la désactivant. (→ page 87)
- Si la lampe ne s'allume pas et si le voyant STATUS clignote et s'éteint par cycle de six fois, attendre une minute complète, puis allumer le projecteur.
- Lorsque la touche POWER clignote en bleu par courts intervalles, l'appareil ne peut être éteint en appuyant sur la touche d'alimentation.
- Immédiatement après la mise sous tension du projecteur, l'écran risque de clignoter. Ceci est normal. Attendre 3 à 5 minutes jusqu'à ce que l'éclairage de la lampe se stabilise.
- Veuillez patienter quelques instants au démarrage du projecteur, avant que l'intensité lumineuse de la lampe n'atteigne sa valeur normale.
- Si vous activez le projecteur immédiatement après avoir éteint la lampe ou lorsque la température est élevée, le ventilateur tourne et aucune image n'est affichée pendant quelques temps, puis le projecteur affiche de nouveau une image.

2. Projection d'une image (fonctionnement élémentaire)

4 Sélection d'une source

Sélection de la source ordinateur ou vidéo

REMARQUE : Allumer l'ordinateur ou le magnétoscope connecté au projecteur.

Détection automatique du signal

Appuyez une fois sur la touche SOURCE. Le projecteur recherche une source d'image disponible connectée, avant de l'afficher. La source connectée sera commutée de la façon suivante :

ORDINATEUR1 → ORDINATEUR2 → HDMI → VIDÉO → S-VIDÉO → VISIONNEUSE → AFFICH. USB → ORDINATEUR1 → ...

- Lorsque l'écran SOURCE est affiché, vous pouvez appuyer plusieurs fois sur la touche SOURCE pour sélectionner la source d'entrée.

ASTUCE : S'il n'y a aucun signal d'entrée présent, l'entrée sera sautée.

Utilisation de la télécommande

Appuyez sur l'une des touches COMPUTER1, COMPUTER2, HDMI, VIDEO, S-VIDEO, VIEWER, NETWORK ou USB DISPLAY.

Sélection de la source par défaut

Vous pouvez définir une source par défaut de façon qu'elle s'affiche chaque fois que le projecteur est mis en marche.

1. Appuyer sur la touche MENU.

Le menu s'affiche.

2. Appuyez deux fois sur la touche ► pour sélectionner [CONFIG.] et appuyez sur la touche ▼ ou la touche ENTER pour sélectionner [GÉNÉRALITÉS].

3. Appuyez quatre fois sur la touche ► pour sélectionner [OPTIONS(2)].

4. Appuyez cinq fois sur la touche ▼ pour sélectionner [SÉL. SOURCE / DÉFAUT] et appuyez sur la touche ENTER.

L'écran [SÉL. SOURCE / DÉFAUT] s'affiche. (→ page 92)

5. Sélectionnez la source que vous souhaitez définir par défaut et appuyez sur la touche ENTER.

6. Appuyez plusieurs fois sur la touche EXIT pour fermer le menu.

7. Redémarrez le projecteur.

La source que vous avez sélectionné à l'étape 5 s'affiche.

REMARQUE : même lorsque l'option [AUTO] est activée, l'option [RÉSEAU] ne sera pas automatiquement sélectionnée. Sélectionnez l'option [RÉSEAU] pour activer le réseau en tant que source par défaut.

ASTUCE :

- Lorsque le projecteur est en mode veille, l'envoi d'un signal de l'ordinateur depuis un ordinateur connecté à l'entrée COMPUTER 1 IN mettra le projecteur en marche et projetera simultanément l'image de l'ordinateur. ([MARCHE AUTO ACT(COMP1)] → page 92)
- Sous Windows 7, une combinaison des touches Windows et P vous permet de configurer rapidement et aisément l'affichage externe.

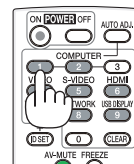
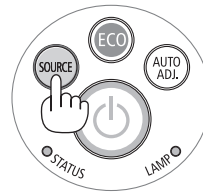

5 Ajustement de la taille et de la position de l'image

Utilisez le pied à inclinaison, la fonction de zoom ou l'anneau de l'objectif pour régler la taille et la position de l'image.

Dans ce chapitre, les dessins et les câbles ont été omis pour plus de clarté.

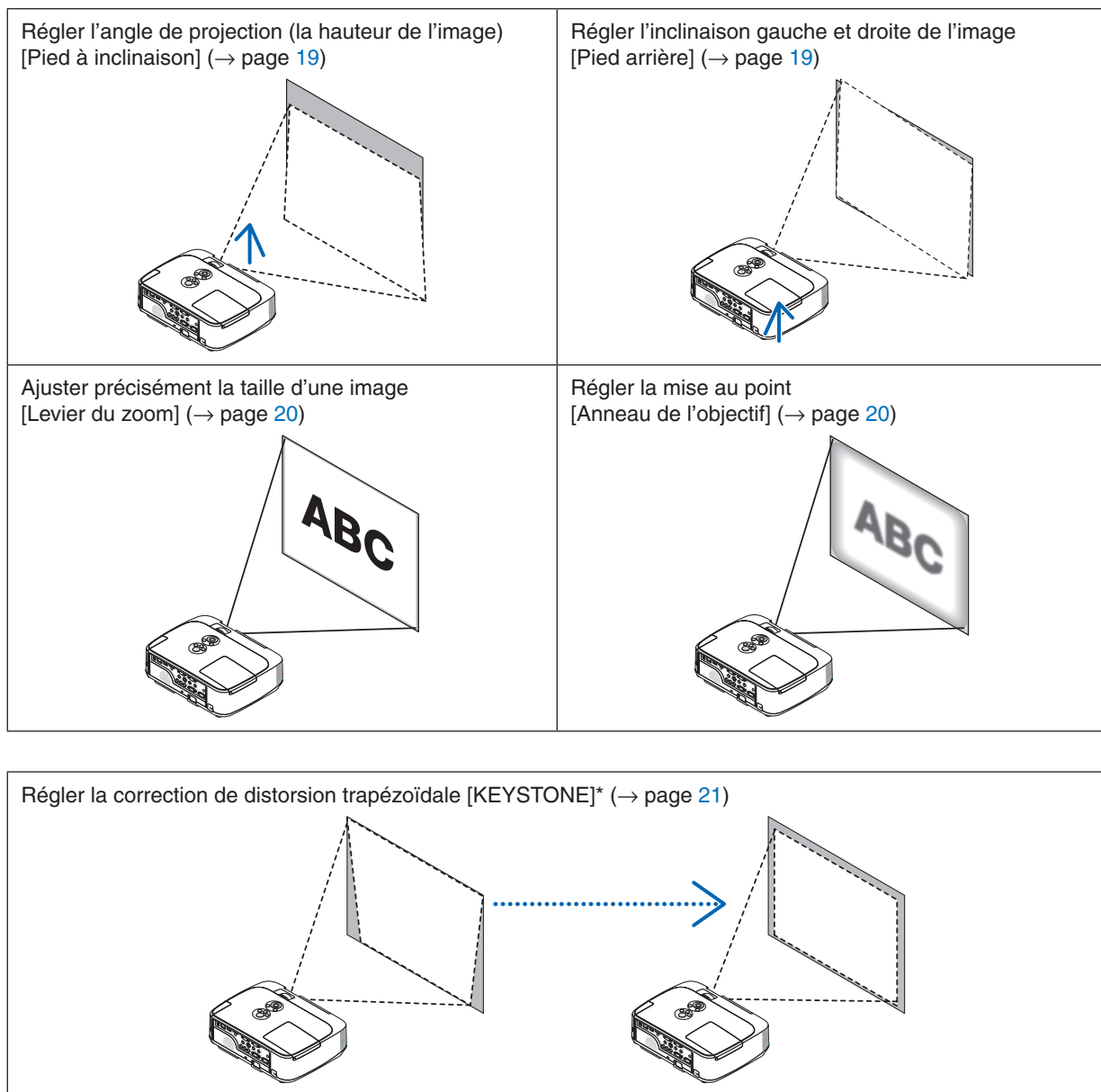

La fonction de correction automatique du trapèze Keystone est activée par défaut en sortie d'usine.

Si vous désirez effectuer une correction manuelle de la distorsion trapézoïdale, reportez-vous au chapitre « 6 Correction manuelle de la distorsion trapézoïdale » à la page 21.

2. Projection d'une image (fonctionnement élémentaire)

Ajuster le pied inclinable

1. Soulever le bord avant du projecteur.

ATTENTION

N'essayez pas de toucher la grille de ventilation pendant l'ajustement du pied d'inclinaison car celle-ci peut être très chaude lorsque le projecteur est en marche et après son extinction.

2. Relever et tenir le levier du pied à inclinaison réglable à l'avant du projecteur pour allonger le pied à inclinaison réglable.

3. Abaisser l'avant du projecteur à la hauteur souhaitée.

4. Relâcher le levier du pied à inclinaison réglable pour bloquer le pied à inclinaison réglable.

Le pied à inclinaison peut être allongé de 1,6 pouce/40 mm maximum.

Le réglage de l'avant du projecteur peut se faire sur environ 10 degrés (vers le haut).

Faites tourner le pied arrière jusqu'à la hauteur souhaitée pour cadrer l'image sur la surface de projection.

ATTENTION

- Ne pas utiliser le pied à inclinaison réglable pour effectuer des réglages autres que ceux initialement prévus. Une utilisation non-prévue du pied d'inclinaison pour porter ou suspendre le projecteur (au mur ou au plafond) peut causer des dommages au projecteur.

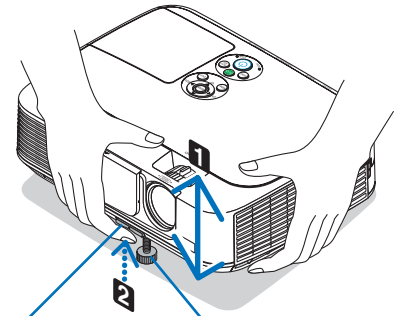

Levier de pied à inclinaison réglable

Pied à inclinaison réglable

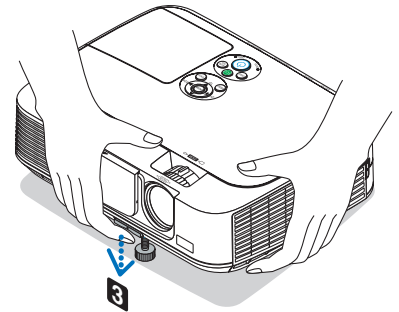

Régler l'inclinaison gauche et droite de l'image [Pied arrière]

1. Faites tourner le pied arrière.

Le pied arrière peut être allongé de 0,5 pouce/12 mm maximum. Faire tourner le pied arrière permet de placer le projecteur à l'horizontale.

REMARQUE :

- N'allongez pas le pied arrière au-delà de sa limite de hauteur (0,5 pouce/12 mm). Ceci pourrait faire sortir le pied arrière du projecteur.

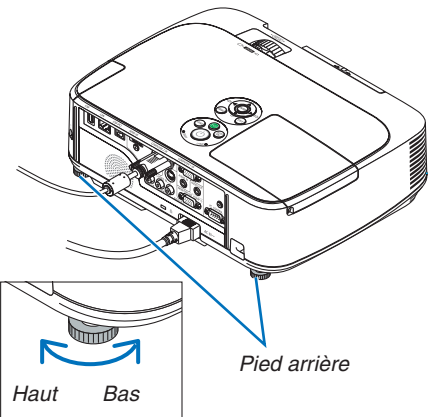
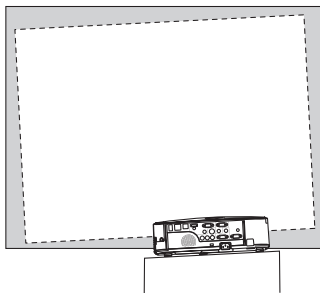

Pied arrière

Haut Bas

2. Projection d'une image (fonctionnement élémentaire)

Zoom

Utiliser le levier zoom pour régler précisément la taille de l'image sur l'écran.

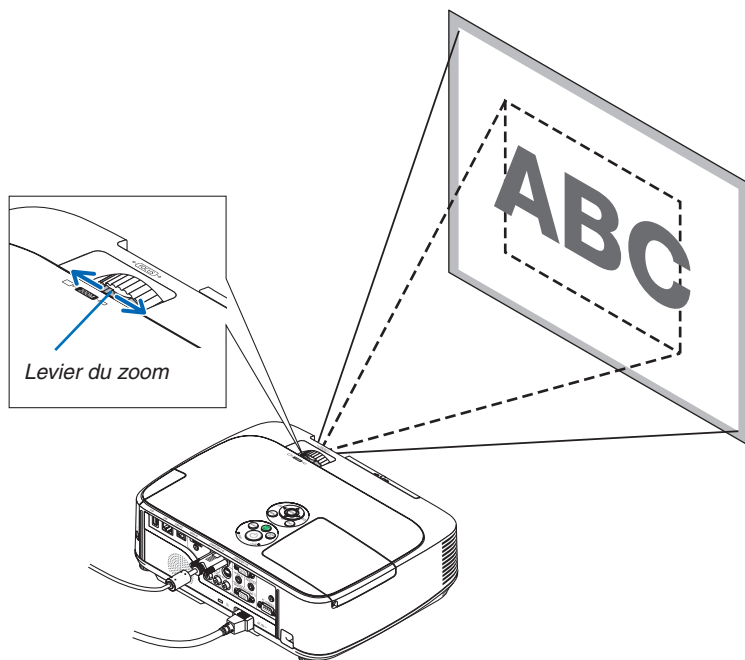

Mise au point

Utiliser l'anneau de l'objectif (FOCUS) pour obtenir la meilleure mise au point.

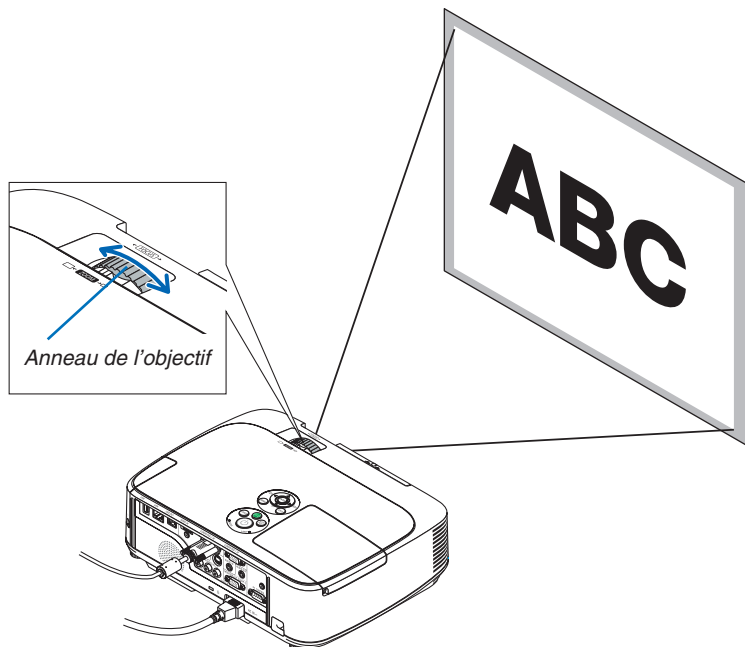

6 Correction manuelle de la distorsion trapézoïdale

Si l'écran est incliné verticalement, la distorsion trapézoïdale s'agrandit. Suivre les étapes suivantes pour corriger la distorsion trapézoïdale. Veuillez suivre la procédure pour régler manuellement la distorsion du trapèze.

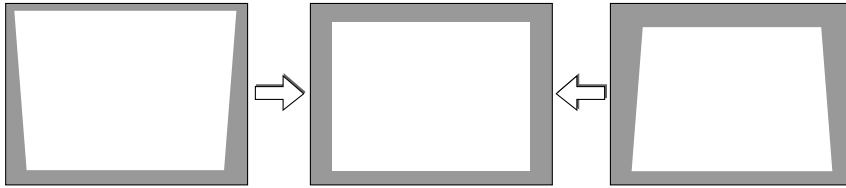

REMARQUE :

- La correction trapézoïdale peut rendre l'image légèrement floue car cette correction est effectuée de manière électronique.
- La gamme de correction trapézoïdale peut être rendue plus étroite, selon le signal ou la sélection de son rapport d'aspect.

Réglage avec les touches du boîtier

1. Appuyer sur la touche ▲ ou ▼ lorsque aucun menu n'est affiché

La barre keystone s'affichera.

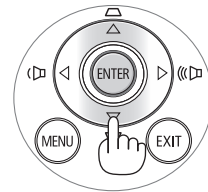

2. Utilisez la touche ▲ ou ▼ pour corriger la distorsion trapézoïdale.

La barre keystone se fermera au bout d'un moment.

3. Appuyez sur la touche ENTER.

La barre keystone se fermera.

REMARQUE :

- Lorsque le menu est affiché, l'opération ci-dessus n'est pas disponible. Lorsque le menu est affiché, appuyer sur la touche MENU pour fermer le menu et démarrer la correction trapézoïdale. A partir du menu, sélectionner [CONFIG.] → [GÉNÉRALITÉS] → [KEYSTONE]. Les changements peuvent être sauvegardés avec [SAUVEGARDE KEYSTONE]. (→ page 83)
- Keystone ne peut être commandé à l'aide des touches ▲ ou ▼ lorsque la VISIONNEUSE est utilisée.

2. Projection d'une image (fonctionnement élémentaire)

Réglages avec la télécommande

1. Appuyer sur la touche KEYSTONE.

La barre Keystone s'affiche

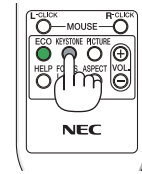

2. Utilisez la touche ◀ ou ▶ pour corriger la distorsion keystone.

Régalez de manière à ce que les côtés droit et gauche soient parallèles.

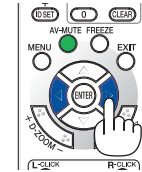
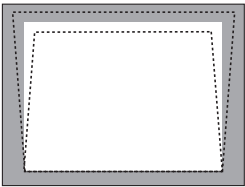

3. Appuyez sur la touche EXIT.

La barre Keystone se referme.

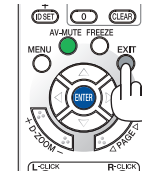

7 Optimisation automatique d'un signal d'ordinateur

Ajustement de l'image à l'aide du réglage automatique

Optimisation automatique d'une image d'ordinateur. (ORDINATEUR1/ORDINATEUR2)

Appuyez sur la touche AUTO ADJ. pour optimiser une image d'ordinateur automatiquement.

Cet ajustement peut s'avérer nécessaire lorsque vous connectez votre ordinateur pour la première fois.

[Mauvaise image]

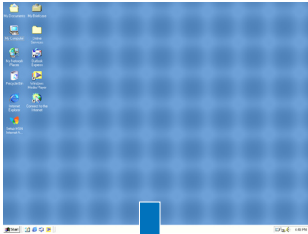

[Image normale]

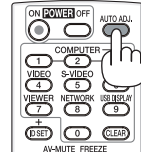
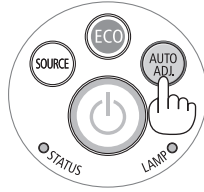
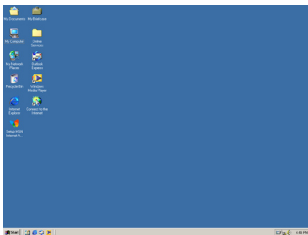

REMARQUE :

Certains signaux peuvent nécessiter du temps pour s'afficher ou peuvent ne pas être affichés correctement.

- Si l'opération de réglage automatique ne peut pas optimiser le signal d'ordinateur, essayez d'ajuster [HORIZONTAL], [VERTICAL], [HORLOGE] et [PHASE] manuellement. (→ page 79, 80)

8 Augmentation ou diminution du volume

Le niveau sonore de l'enceinte du projecteur peut être réglé.

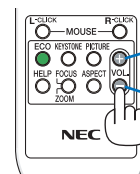
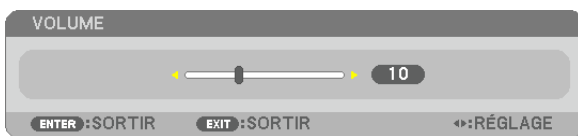

Augmenter le volume

Diminuer le volume

ASTUCE : Lorsque aucun menu n'apparaît, les touches ◀ et ▶ sur le boîtier du projecteur contrôlent le volume.

REMARQUE :

- La commande de volume n'est pas disponible avec la touche ◀ ou ▶ lorsqu'une image est agrandie à l'aide du touche D-ZOOM (+) ou lorsque le menu est affiché.
- Le volume ne peut être commandé à l'aide des touches ◀ ou ▶ lorsque la VISIONNEUSE est utilisée.

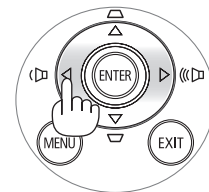

ASTUCE : Vous ne pouvez pas régler le volume du [BIP]. Pour désactiver le [BIP] à partir du menu, sélectionnez [CONFIG.] → [OPTIONS(1)] → [BIP] → [DÉSACT.].

9 Extinction du projecteur

Pour éteindre le projecteur :

1. Appuyer d'abord sur la touche  (POWER) sur le projecteur ou sur la touche POWER OFF de la télécommande.

Le message de confirmation sera affiché.

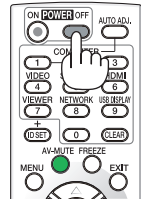
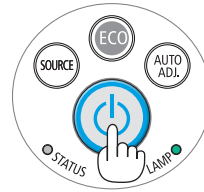
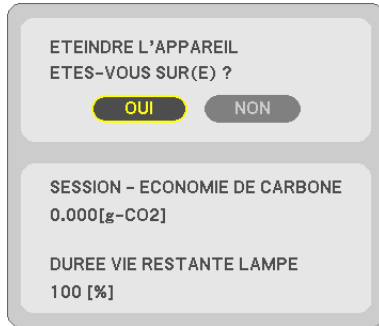

2. Appuyer ensuite sur la touche ENTER ou de nouveau sur la touche  (POWER) ou POWER OFF.

La lampe s'éteint et le projecteur entre en mode veille. En mode veille, le voyant POWER s'allume en orange et le voyant STATUS s'allume en vert si [NORMAL] est sélectionné comme [MODE VEILLE].

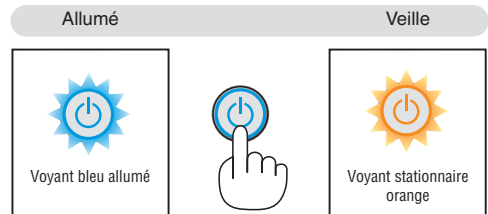

ATTENTION:

Certaines parties du projecteur peuvent se trouver temporairement en surchauffe si le projecteur est éteint avec la touche POWER ou si l'alimentation électrique est coupée pendant une utilisation normale du projecteur. Faites bien attention quand vous soulevez le projecteur.

REMARQUE :

- Lorsque la touche POWER clignote en bleu par courts intervalles, l'appareil ne peut être éteint.
- L'appareil ne pourra pas être éteint pendant au moins 60 secondes juste après sa mise en marche et l'affichage d'une image.
- Ne coupez pas l'alimentation du projecteur pendant les 10 secondes qui suivent un changement de réglages ou de paramètres et la fermeture du menu. Vous risqueriez de perdre vos réglages et paramètres.

10 Après l'utilisation

Préparation : Assurez-vous que le projecteur est éteint.

1. **Débrancher le câble d'alimentation.**
2. **Déconnecter tous les autres câbles.**
 - Retirez toute clé mémoire USB se trouvant éventuellement insérée dans le projecteur.
3. **Rentrer le pied à inclinaison réglables s'ils sont étendus.**
4. **Faites glisser la protection de la lentille vers la droite pour couvrir l'objectif.**
5. **Ranger le projecteur et ses accessoires dans la sacoche fournie en.**

Placez le projecteur dans la sacoche, objectif vers le haut comme indiqué ci-dessous. Cela empêchera l'objectif de s'abîmer.

Insérez le projecteur, objectif vers le haut

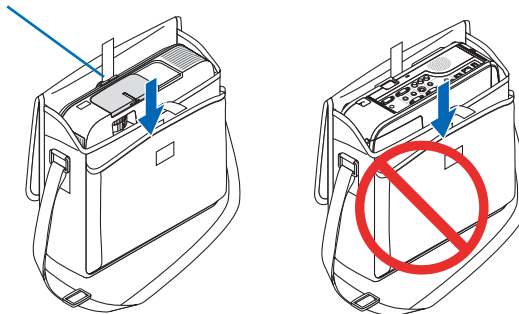

REMARQUE : Lorsque vous placez le projecteur dans la sacoche, rétractez le pied à inclinaison réglable ainsi que les pieds arrière. Si vous ne le faites pas, vous risquez d'endommager le projecteur.

ATTENTION:

Faites attention lorsque vous rangez le projecteur dans la mallette immédiatement après avoir utilisé le projecteur. Le boîtier du projecteur est chaud.

3. Fonctions pratiques

1 Coupure de l'image et du son

Appuyer sur la touche AV-MUTE pour couper l'image et le son pendant une courte période. Appuyer à nouveau pour restaurer l'image et le son.

La fonction économie d'énergie du projecteur est activée 10 secondes après que l'image soit éteinte.

En conséquence, la puissance de la lampe se trouve réduite.

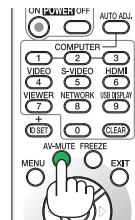

REMARQUE :

- Bien que l'image soit éteinte, le menu apparaît toujours à l'écran.
- Le son provenant de la prise AUDIO OUT (stéréo mini) peut être désactivé.
- Même lorsque la fonction économie d'énergie est activée, la puissance de la lampe peut temporairement être rétablie à son niveau d'origine.
- Pour restaurer l'image, même si vous appuyez sur la touche AV-MUTE aussitôt après le démarrage de la fonction économie d'énergie, la luminosité de la lampe peut ne pas être rétablie à son niveau d'origine.

2 Gel d'une image

Appuyer sur la touche FREEZE pour geler une image. Appuyer à nouveau pour reprendre le mouvement.

REMARQUE : L'image est gelée mais la lecture de la vidéo originale continue.

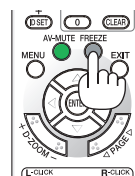

3 Agrandissement d'une image

Il est possible d'agrandir l'image jusqu'à quatre fois.

REMARQUE : L'agrandissement maximal peut être inférieur à quatre selon le signal.

Pour ce faire :

1. Appuyer sur la touche D-ZOOM (+) pour agrandir l'image.

Pour déplacer l'image agrandie, utiliser les touches ▲, ▼, ◀ ou ▶.

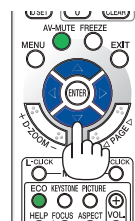
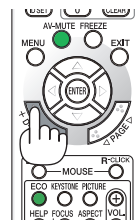
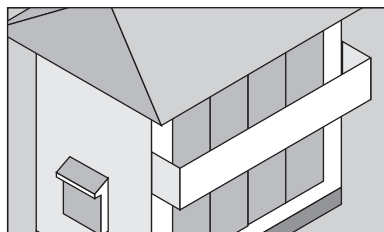
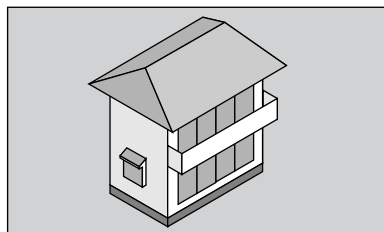

2. Appuyer sur la touche ▲▼◀▶.

La zone de l'image agrandie est déplacée

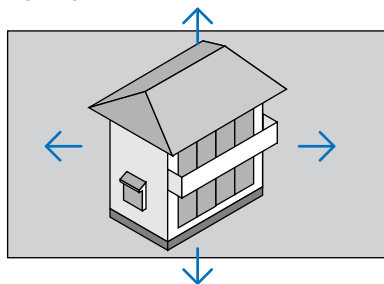

3. Appuyer sur la touche D-ZOOM (-).

A chaque pression de la touche D-ZOOM (-), l'image est réduite.

REMARQUE :

- L'image est agrandie ou réduite au centre de l'écran.
- Afficher le menu annulera l'agrandissement en cours.

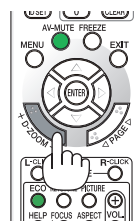

4 Modification du Mode Eco / Vérification du mode d'économie d'énergie

Utilisation du Mode Éco [MODE ÉCO]

Le MODE ECO ([NORMAL] et [ÉCOLOGIQUE]) permet de prolonger la durée de vie de la lampe, tout en diminuant la consommation de courant et les émissions de CO₂.

Il est possible de choisir un des quatre modes de luminosité suivants : [DÉSACT.], [ECO AUTO], [NORMAL] et [ÉCOLOGIQUE].

[MODE ÉCO]	Description	Etat du témoin LAMP	
[DÉSACT.]	La luminosité de la lampe est de 100%.		Eteint
[ECO AUTO]	Le mode de consommation d'énergie de la lampe commute automatiquement entre les modes [DÉSACT.] et [NORMAL] en fonction du niveau de l'image. <i>REMARQUE : Une gradation lumineuse peut être moins visible en fonction de l'image.</i>		Eteint
[NORMAL]	Consommation électrique de la lampe. (environ 80 % de luminosité pour les modèles M311X/M271X/M271W et environ 75 % sur les modèles M361X/M311W) La lampe durera plus longtemps en réduisant sa puissance.		Allumé en vert
[ÉCOLOGIQUE]	Consommation d'énergie de la lampe (environ 60 % de luminosité). La lampe durera encore plus longtemps que celle utilisée en NORMAL en en contrôlant la puissance appropriée. La puissance maximale est équivalente à la puissance en NORMAL.		Allumé en vert

Suivre la procédure suivante pour activer le [MODE ÉCO] :

1. Appuyer sur la touche ECO de la télécommande pour afficher l'écran de [MODE ÉCO].

2. Appuyez à plusieurs reprises sur la touche ECO pour sélectionner le mode désiré.

- Les options disponibles changent à chaque pression sur la touche ECO.
DÉSACT. → ECO AUTO → NORMAL → ÉCOLOGIQUE → DÉSACT.

ASTUCE :

- Le symbole de feuille au bas du menu indique le mode ÉCO actuellement sélectionné.



REMARQUE :

- Le [MODE ÉCO] peut être changé à l'aide du menu. Sélectionner [CONFIG.] → [GÉNÉRALITÉS] → [MODE ÉCO].
- La durée de vie restante de la lampe et le nombre d'heures d'utilisation de la lampe peuvent être vérifiés dans [TEMPS D'UTILISATION]. Sélectionner [INFO.] → [TEMPS D'UTILISATION].
- Le projecteur est toujours en [NORMAL] pendant 90 secondes après que la lampe a été allumée et pendant que le voyant POWER clignote en bleu. L'état de la lampe n'est pas affecté, même si [MODE ÉCO] est modifié pendant cette période.
- Le [MODE ÉCO] bascule automatiquement en mode [ÉCOLOGIQUE] lorsque le projecteur affiche un écran bleu, noir ou comportant un logo pendant plus de 1 minute.
- Si le projecteur surchauffe en mode [DÉSACT.], il se peut que le [MODE ÉCO] change automatiquement pour le mode [NORMAL] afin de protéger le projecteur. Lorsque le projecteur est en mode [NORMAL], la luminosité de l'image diminue. Lorsque le projecteur revient à une température normale, le [MODE ÉCO] revient au mode [DÉSACT.].
Le symbole thermomètre [] indique que le [MODE ÉCO] est réglé automatiquement sur [NORMAL] car la température interne est trop élevée.

Test de l'effet d'Économie d'Énergie [COMPTEUR DE CARBONE]

Cette fonction permet d'afficher l'impact sur l'environnement des économies d'énergie, exprimé en termes de réduction d'émissions de CO₂ (en kg), lorsque le [MODE ÉCO] du projecteur est réglé sur [ECO AUTO], [NORMAL], ou [ÉCOLOGIQUE]. Cette fonction est appelée [COMPTEUR DE CARBONE]. Cette fonction est appelée [COMPTEUR DE CARBONE].

Deux messages sont disponibles: [ECO TOTALE DE CARB.] et [SESSION-ÉCONOMIE DE CARBONE]. Le message [ECO TOTALE DE CARB.] indique la réduction totale d'émissions de CO₂, depuis la livraison du projecteur, jusqu'à la date actuelle. Il est possible de vérifier le [TEMPS D'UTILISATION] grâce au paramètre [INFO.] du menu. (→ page 96)



Le message [SESSION-ÉCONOMIE DE CARBONE] indique la réduction d'émissions de CO₂ pendant la toute période d'activation du MODE ÉCO, dès la mise en marche et jusqu'à l'arrêt du projecteur. Le message [SESSION-ÉCONOMIE DE CARBONE] est affiché conjointement avec le message [ETEINDRE L'APPAREIL / ETES-VOUS SÛR(E) ?] à l'arrêt du projecteur.

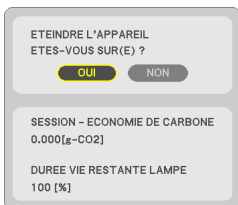

ASTUCE :

- La formule ci-dessous est utilisée pour calculer les réductions d'émissions de CO₂.
Réduction d'émission de CO₂ = (Puissance consommée lorsque MODE ÉCO est DÉSACT. – Puissance consommée lorsque MODE ÉCO est ECO AUTO/NORMAL/ÉCOLOGIQUE) × Facteur de conversion CO₂. * Si vous éteignez l'image avec la touche AV-MUTE ou avec la protection de la lentille fermée, la réduction d'émission de CO₂ augmentera aussi.
* Ce calcul de réduction d'émissions de CO₂ est basé sur le rapport de l'OCDE intitulé « Emissions de CO₂ dues à la combustion d'énergie, édition 2008 ».
- L' [ECO TOTALE DE CARB.] est calculée en fonction des économies enregistrées par intervalles de 15 minutes.
- Cette formule ne s'applique pas à la consommation d'énergie ne dépendant pas du [MODE ÉCO].

5 Empêcher l'utilisation non autorisée du projecteur [SÉCURITÉ]

Un mot-clé peut être enregistré pour que le projecteur ne soit pas utilisé par une personne non-autorisée à l'aide du Menu. Lorsqu'un mot-clé est activé, l'écran d'entrée du mot-clé s'affiche à l'allumage du projecteur. A moins que le mot-clé correct soit enregistré, le projecteur ne peut pas projeter d'image.

- Le réglage de [SÉCURITÉ] ne peut pas être annulé en utilisant [RESET] depuis le menu.

Pour activer la fonction de Sécurité :

1. Appuyez sur la touche MENU.

Le menu s'affiche.

2. Appuyez deux fois sur la touche ► pour sélectionner [CONFIG.] et appuyez sur la touche ▼ ou la touche ENTER pour sélectionner [GÉNÉRALITÉS].

3. Appuyez sur la touche ► pour sélectionner [INSTALLATION].

4. Appuyez trois fois sur la touche ▼ pour sélectionner [SÉCURITÉ] et appuyez sur la touche ENTER.



Le menu DÉSACT./ACTIVÉ s'affiche.

5. Appuyez sur la touche ▼ pour sélectionner [ACTIVÉ] et appuyez sur la touche ENTER.



L'écran [MOT-CLÉ DE SÉCURITÉ] s'affiche.

6. Taper une combinaison des quatre touches ▲▼◀▶ et appuyer sur la touche ENTER.

REMARQUE : La longueur du mot-clé doit être comprise entre 4 et 10 chiffres.



L'écran [CONFIRMER LE MOT-CLÉ] s'affiche.

7. Taper la même combinaison de touches ▲▼◀▶ et appuyer sur la touche ENTER.



L'écran de confirmation s'affiche.

8. Sélectionner [OUI] et appuyer sur la touche ENTER.

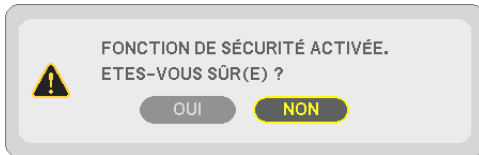

La fonction de SÉCURITÉ a été activée.

Pour mettre le projecteur en marche lorsque la fonction [SÉCURITÉ] est activée:

1. Appuyer sur la touche POWER.

Le projecteur s'allume et affiche un message indiquant que le projecteur est verrouillé.

2. Appuyer sur la touche MENU.



3. Taper le mot-clé correct et appuyer sur la touche ENTER. Le projecteur affiche une image.



REMARQUE : Le mode sécurité désactivée est conservé jusqu'à ce que l'appareil soit éteint ou que le câble d'alimentation soit débranché.

Pour désactiver la fonction de SÉCURITÉ:

1. Appuyez sur la touche MENU.

Le menu s'affiche.

2. Sélectionner [CONFIG.] → [INSTALLATION] → [SÉCURITÉ] et appuyer sur la touche ENTER.

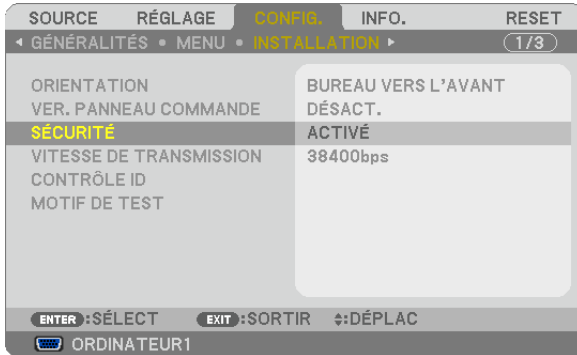

Le menu DÉSACT./ACTIVÉ s'affiche.

3. Sélectionner [DÉSACT.] et appuyer sur la touche ENTER.



L'écran MOT-CLÉ DE SÉCURITÉ apparaît.



4. Taper le mot-clé et appuyer sur la touche ENTER.

Lorsque le mot-clé correct est entré, la fonction de SÉCURITÉ est désactivée.

REMARQUE : Si vous oubliez votre mot-clé, contacter votre vendeur. Votre vendeur vous donnera votre mot-clé en échange de votre code de requête. Votre code de requête est affiché sur l'écran de Confirmation du mot-clé. Dans cet exemple, [NB52-YGK8-2VD6-K585-JNE6-EYA8] est un code de requête.

⑥ Utilisation d'un câble d'ordinateur (VGA) pour faire fonctionner le projecteur (Virtual Remote Tool)

Le logiciel « Virtual Remote Tool », compris sur le CD-ROM fourni avec votre projecteur NEC, permet d'afficher un écran de télécommande virtuelle (ou barre d'outils) sur l'écran de votre ordinateur.

Ceci vous permettra d'effectuer certaines opérations, comme la mise en marche ou à l'arrêt du projecteur, la sélection du type de signal par l'intermédiaire du câble vidéo de l'ordinateur (VGA), câble série ou connexion LAN. Uniquement via une connexion série ou LAN, il est également utilisé pour envoyer une image au projecteur et l'enregistrer comme donnée de logo dans le projecteur. Une fois configuré, ce logo pourra être verrouillé, afin d'éviter toute modification.

Fonctions de commande

Mise en marche/arrêt, sélection du signal, gel d'image, image en sourdine, audio en sourdine*, transfert d'un logo vers le projecteur, et commande à distance du projecteur depuis votre PC.



Ecran de télécommande virtuelle

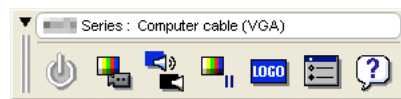

Barre d'outils

Ce chapitre présente un aperçu de l'utilisation du logiciel Virtual Remote Tool.

Pour plus de détails concernant l'utilisation du logiciel Virtual Remote Tool, consultez l'Aide en ligne à propos du logiciel Virtual Remote Tool. (→ page 37)

Etape 1: Installez le logiciel Virtual Remote Tool sur votre ordinateur. (→ page 33)

Etape 2: Connectez le projecteur à votre ordinateur. (→ page 35)

Etape 3: Lancez Virtual Remote Tool. (→ page 36)

ASTUCE :

- *Virtual Remote Tool peut être utilisé avec un réseau local et une connexion série. La connexion USB n'est pas prise en charge par le logiciel Virtual Remote Tool.*
- *Pour des renseignements sur la mise à jour de Virtual Remote Tool, consultez notre site Internet : <http://www.nec-display.com/dl/en/index.html>*

REMARQUE :

- Quand [ORDINATEUR1] est sélectionné en tant que source, l'Écran de télécommande virtuelle ou la Barre d'outils s'affichent ainsi que votre écran d'ordinateur.
- Utilisez le câble d'ordinateur fourni (VGA) pour relier directement le connecteur COMPUTER 1 IN au connecteur de sortie moniteur de l'ordinateur si vous désirez utiliser la fonction Virtual Remote Tool.
L'utilisation d'un commutateur ou d'autres câbles que le câble fourni (VGA) risque de causer des problèmes de communication.
Câble de connexion VGA : Les Pins 12 et 15 sont nécessaires pour le DDC/CI.
- Virtual Remote Tool peut ne pas fonctionner correctement, en fonction des caractéristiques de votre ordinateur, ou de la version de votre carte ou pilote graphique.
- Pour utiliser Virtual Remote Tool sous Windows XP Edition Familiale et Windows XP Professionnel, « Microsoft .NET Framework Version 2.0 ou ultérieure » est nécessaire. Microsoft .NET Framework Version 2.0 ou ultérieure est disponible sur la page Internet de Microsoft. Téléchargez-le et installez-le sur votre ordinateur.
- Les données de logo (graphiques) pouvant être envoyées au projecteur avec Virtual Remote Tool présentent les restrictions suivantes :
(Uniquement via une connexion série ou LAN)
 - Taille du fichier : Moins de 1 Mo
 - Taille d'image (résolution) :
M361X/M311X/M271X : Horizontale 1024 × verticale 768 points ou moins
M311W/M271W : Horizontale 1280 × verticale 800 points ou moins
 - Nombres de couleurs : 256 couleurs ou moins

ASTUCE :

- Le connecteur COMPUTER 1 IN du projecteur supporte la norme DDC/CI (Interface de Commande du Canal d'Affichage de Données). Le protocole DDC/CI est un interface standard utilisé pour la gestion des communications bidirectionnelles entre un ordinateur et un écran/projecteur.

Etape 1: Installez Virtual Remote Tool sur votre ordinateur.

REMARQUE :

- Si vous désirez installer Virtual Remote Tool, votre compte d'utilisateur Windows devra disposer des droits d'« Administrateur » (sous Windows 7, Windows Vista et Windows XP).
- Veuillez quitter tous les programmes en cours avant d'installer Virtual Remote Tool. L'installation du logiciel risquerait en effet d'échouer dans le cas contraire.

1 Introduire le CD-ROM fourni avec votre projecteur NEC dans le lecteur CD-ROM de l'ordinateur.

La fenêtre du menu s'affiche ensuite.



ASTUCE :

Veillez suivre la procédure suivante si la fenêtre de menu ne s'affiche pas.

Sous Windows 7

1. Cliquez le bouton « Démarrer » de Windows.

2. Cliquez sur « Tous les programmes » → « Accessoires » → « Exécuter ».

3. Saisissez le nom de votre lecteur de CD-ROMs (par exemple : « Q:\ ») puis « LAUNCHER.EXE » dans le champ « Nom ». (par exemple : Q:\LAUNCHER.EXE)

4. Cliquez sur « OK ».

La fenêtre du menu s'affiche ensuite.

2 Cliquez sur « Install Virtual Remote Tool » dans la fenêtre du menu.

L'installation démarre.

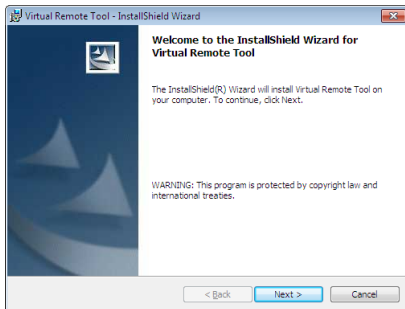

La fenêtre de Bienvenue s'affiche une fois l'installation terminée.

3 Cliquez sur « Next ».

L'écran « END USER LICENSE AGREEMENT » s'affiche ensuite.

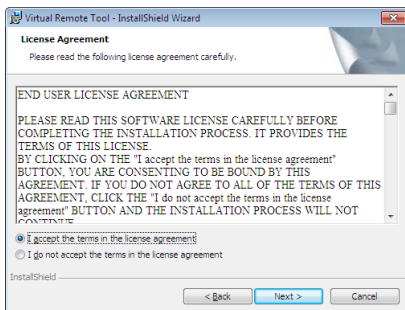

Veillez lire la « END USER LICENSE AGREEMENT » dans sa totalité.

4 Si vous êtes d'accord avec les termes du contrat, cliquez sur « I accept the terms in the license agreement », puis sur « Next ».

- *Laissez-vous ensuite guider par les consignes qui s'affichent à l'écran jusqu'à la fin de l'installation.*
- *La fenêtre de menu s'affiche en fin d'installation.*

ASTUCE :

Pour désinstaller Virtual Remote Tool

Préparation :

Quittez Virtual Remote Tool avant de le désinstaller. Le compte Windows sous lequel s'effectue l'opération doit disposer des droits d'« Administrateur » (Windows 7 et Windows Vista) ou d'« Administrateur de l'ordinateur » (Windows XP) afin de pouvoir désinstaller le logiciel Virtual Remote Tool.

• Sous Windows 7/Windows Vista

1 Cliquez sur « Démarrer », puis sur « Panneau de configuration ».

La fenêtre du Panneau de configuration s'affiche.

2 Cliquez sur « Désinstaller un programme » dans la rubrique « Programmes »

La fenêtre « Programmes et fonctionnalités » s'affiche.

3 Sélectionnez Virtual Remote Tool en cliquant dessus.

4 Cliquez sur « Désinstaller/Modifier » ou « Désinstaller ».

• Lorsque la fenêtre de confirmation « Contrôle de compte d'utilisateur » s'affiche, cliquez sur « Continuer ».

Suivez ensuite les consignes à l'écran pour terminer la désinstallation de l'application.

• Sous Windows XP

1 Cliquez sur « Démarrer », puis sur « Panneau de configuration ».

La fenêtre du Panneau de configuration s'affiche alors.

2 Double-cliquez sur « Ajout/Suppression de programmes ».

La fenêtre Ajout/Suppression de programmes s'affiche.

3 Cliquez sur Virtual Remote Tool dans la liste affichée, puis sur « Supprimer ».

Suivez ensuite les consignes à l'écran pour terminer la désinstallation de l'application.

Etape 2: Connectez le projecteur à votre ordinateur

1 Utilisez le câble d'ordinateur fourni (VGA) pour relier directement le connecteur COMPUTER 1 IN au connecteur de sortie moniteur de l'ordinateur.

2 Branchez le câble d'alimentation fourni à l'entrée AC IN du projecteur, puis à une prise du secteur.

Le projecteur passe en état de veille.

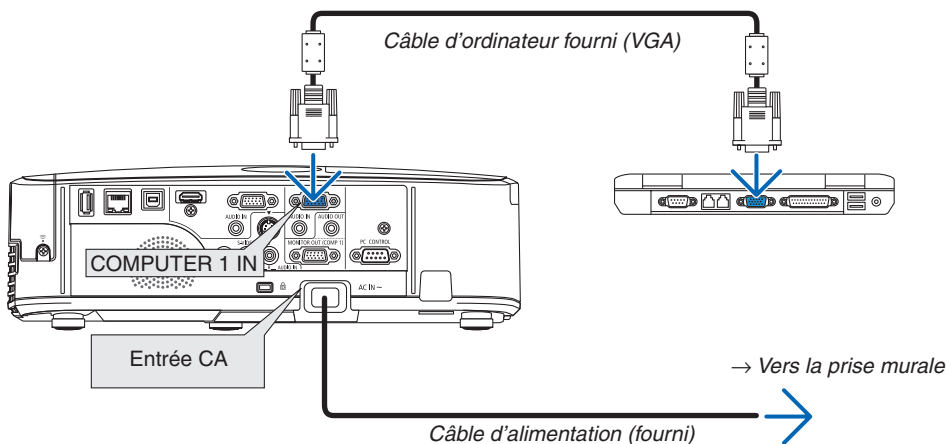

ASTUCE :

• La fenêtre « Easy Setup » s'affiche au premier démarrage de Virtual Remote Tool, et sert à naviguer parmi les connections

Etape 3: Lancez Virtual Remote Tool

Commencez en utilisant l'icône de raccourci

1 Double-cliquez sur l'icône de raccourci  située sur le bureau de Windows.

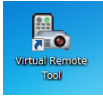

Commencez à partir du menu Démarrer

- Cliquez sur [Démarrer] → [Tous les programmes] ou [Programmes] → [NEC projector User Supportware] → [Virtual Remote Tool] → [Virtual Remote Tool].

La fenêtre « Easy Setup » s'affiche au premier démarrage de Virtual Remote Tool.

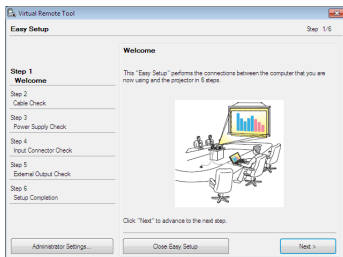

Veillez suivre les consignes à l'écran

L'écran Virtual Remote Tool s'affiche dès la fin de la procédure de configuration rapide « Easy Setup ».



REMARQUE :

- Si [ÉCONOMIE D'ÉNERGIE] est sélectionné dans [MODE VEILLE] à partir du menu, vous ne pouvez pas allumer le projecteur via le câble d'ordinateur (VGA) ou la connexion au réseau (réseau local câblé/réseau local sans fil).

ASTUCE :

- L'écran (ou la barre d'outils) Virtual Remote Tool peut être lancé sans avoir à passer par la fenêtre « Easy Setup ». Il suffit pour cela de cocher la case « Do not use Easy Setup next time » à l'étape 6 dans la fenêtre « Easy Setup ».

Quitter Virtual Remote Tool

- 1 Cliquez sur l'icône Virtual Remote Tool  dans la Barre d'outils.
Un menu contextuel s'affiche.

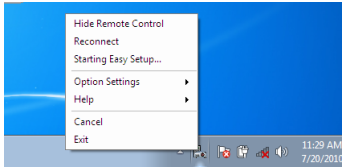

- 2 Cliquez sur « Exit ».
La fenêtre Virtual Remote Tool se referme.

Consultation du fichier d'aide en ligne de Virtual Remote Tool

- Affichage de l'aide en ligne à partir de la barre de tâches

- 1 Cliquez sur l'icône Virtual Remote Tool  dans la barre de tâches lorsque Virtual Remote Tool est en marche.
Un menu contextuel s'affiche.

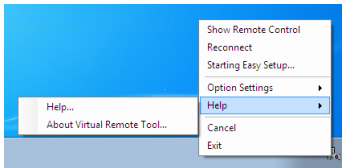

- 2 Cliquez sur « Help ».
L'écran d'aide en ligne s'affiche.

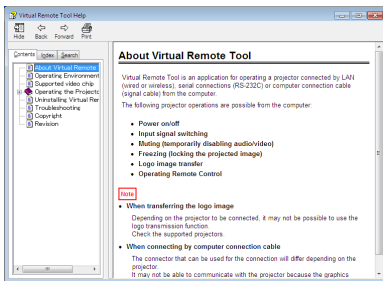

- Affichage de l'aide en ligne à partir du menu Démarrer.

- 1 Cliquez sur le bouton « Démarrer » → « Tous les programmes » ou « Programmes » → « NEC Projector User Supportware » → « Virtual Remote Tool » → puis « Virtual Remote Tool Help », dans cet ordre.
L'écran d'aide en ligne s'affiche.

7 Utilisation de la fonction de souris de votre ordinateur par l'intermédiaire de la télécommande du projecteur et du câble USB (Fonction de télécommande de la souris)

La fonction intégrée de télécommande de la souris vous permet d'utiliser les fonctions de la souris de votre ordinateur depuis la télécommande fournie, lorsque le projecteur est connecté à un ordinateur par l'intermédiaire d'un câble USB, disponible dans le commerce (compatible avec les spécifications USB 2.0).

La fonction de télécommande de la souris est activée pour l'entrée ORDINATEUR 1 ou ORDINATEUR 2 pendant que l'écran de l'ordinateur est affiché.

La fonction de télécommande de la souris n'est pas activée lorsque que vous gélez ou agrandissez une image.

- Le fait de relier le projecteur à l'ordinateur par câble USB lance également la fonction d'affichage par USB.

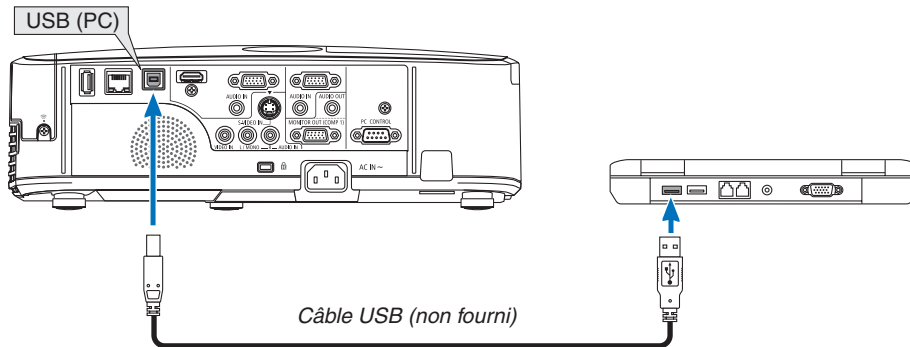

REMARQUE :

- Le câble USB utilisé doit être compatible avec la norme USB 2.0
- La fonction de télécommande de la souris peut être utilisée avec les systèmes d'exploitation suivants :
Windows 7, Windows XP ou Windows Vista
- Si le curseur de la souris ne se déplace pas normalement dans SP1 ou une version antérieure de Windows XP, procédez comme suit :
Décocher la case Accroître la précision du pointeur située sous la barre coulissante de vitesse de la souris dans la boîte de dialogue Propriétés de la souris [Onglet Options du pointeur].
- Patientez au moins 5 secondes après avoir déconnecté le câble avant de le reconnecter, et vice-versa. L'ordinateur risque en effet de ne pas détecter correctement la présence du câble USB en cas de connexion et déconnexion répétées rapidement.
- Utilisez un câble USB pour connecter l'ordinateur au projecteur après le démarrage de l'ordinateur. À défaut, l'ordinateur pourrait ne pas démarrer.

Utilisation de la souris de votre ordinateur depuis la télécommande

Vous pouvez activer la souris de votre ordinateur depuis la télécommande

Touche PAGE ▽/△Déroule la zone visible de la fenêtre ou pour vous déplacer vers la diapositive précédente ou suivante dans PowerPoint sur votre ordinateur.

Touches ▲▼◀▶Déplace le curseur de la souris sur votre ordinateur.

Touche MOUSE L-CLICK/ENTER.....Fonctionne comme le bouton gauche de la souris.

Touche MOUSE R-CLICKFonctionne comme le bouton droit de la souris.

REMARQUE :

- Lorsque vous faites fonctionner l'ordinateur à l'aide des touches ▲▼◀ ou ▶ avec le menu affiché, ce dernier ainsi que le pointeur de la souris seront affectés. Fermez le menu et exécutez l'opération de souris.

ASTUCE : Vous pouvez changer la vitesse du pointeur de la souris dans la boîte de dialogue Propriétés de la souris dans Windows. Pour plus d'informations, voir la documentation de l'utilisateur ou l'aide en ligne fournies avec votre ordinateur.

8 Projeter l'image affichée par l'écran de votre ordinateur sur le projecteur via la connexion USB (Affich. USB).

L'utilisation d'un câble USB (compatible avec les spécifications USB 2.0) disponible dans le commerce pour connecter l'ordinateur au projecteur vous permet de transférer l'image affichée sur l'écran de votre ordinateur pour l'afficher sur le projecteur. Il est également possible de contrôler la fonction de mise en marche/arrêt du projecteur, ainsi que de choisir la source du projecteur à partir de l'ordinateur, sans avoir besoin d'un câble d'ordinateur (VGA).

REMARQUE :

- Pour que **AFFICH. USB** soit disponible sur Windows XP, le compte utilisateur Windows doit posséder le privilège « Administrateur ».
- **Affich. USB** utilise les fonctions de *Image Express Utility Lite* contenues sur le CD-ROM *NEC Projector* (→ page 52). Le démarrage d'**Affich. USB** n'installe toutefois pas *Image Express Utility Lite* sur votre ordinateur. En effet, **Affich. USB** n'exécute que les programmes du projecteur.
- **Affich. USB** ne fonctionne pas dans le [MODE VEILLE] de l' [ÉCONOMIE D'ÉNERGIE]. (→ page 91)
- Lorsque l'**affich. USB** est utilisé, le son est émis par la mini prise **COMPUTER 2 AUDIO IN (Stéréo Mini)**. L'image et le son peuvent ne pas être synchronisés.

1. Démarrez l'ordinateur.

2. Branchez le câble d'alimentation à une prise du secteur, puis mettez le projecteur en mode de veille.

- Ouvrez la protection de la lentille du projecteur.

3. Utilisez le câble USB pour connecter l'ordinateur au projecteur.

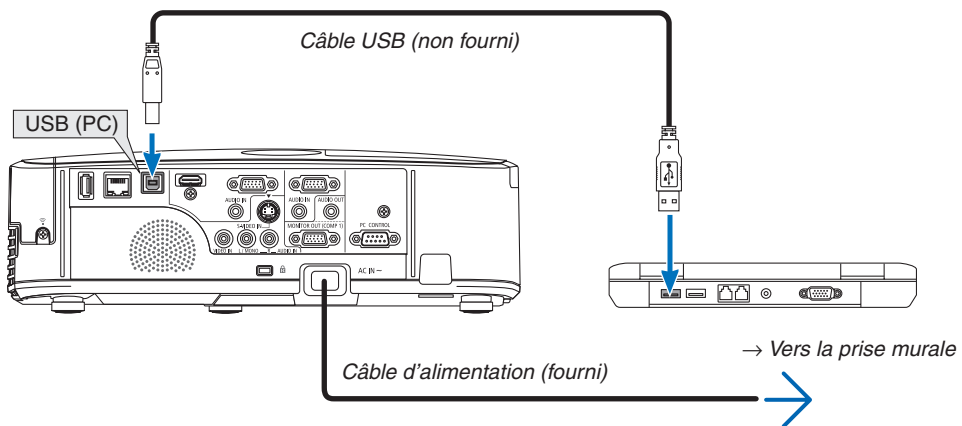

Le message « Le projecteur se trouve en mode de veille. Etablir la connexion ? » s'affiche à l'écran de l'ordinateur.

- La fenêtre de contrôle de l'application *Image Express Utility Lite* s'affiche en haut de l'écran.

REMARQUE : Il est possible qu'une fenêtre « Exécution automatique » s'affiche lorsque l'ordinateur détecte la connexion du projecteur, en fonction des réglages actifs. Si cela se produit, cliquez sur la fenêtre « Start USB Display ».

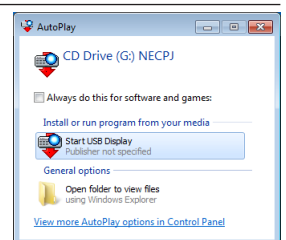





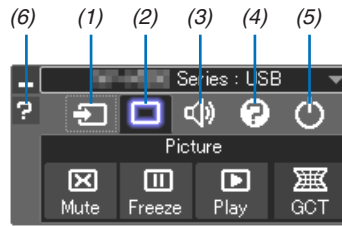

4. Cliquez sur « Oui ».

Le projecteur s'allume, puis le message « Le projecteur est en cours de préparation. Veuillez patienter. » s'affiche à l'écran de l'ordinateur. Ce message disparaît après quelques secondes.

5. Utilisation de la fenêtre de contrôle.



- (1)  (Source)..... Sélectionne une source d'entrée du projecteur.
- (2)  (Image)..... Permet d'activer ou de désactiver la fonction AV-MUTE (désactiver l'image) et d'activer ou de désactiver la fonction FREEZE (gel d'image).
- (3)  (Son) Permet d'activer ou de désactiver la fonction AV-MUTE (désactiver l'image), de lire un son et d'augmenter ou de diminuer le volume sonore.
- (4)  (Autres) Permet d'utiliser les fonctions « Update », « HTTP Server »*, « Settings » et « Information ».
* Le serveur http ne peut pas être sélectionné lorsqu'un câble USB est connecté.
- (5)  (Quitter)..... Quitter Image Express Utility Lite. Vous pourrez également éteindre le projecteur à cet instant.
- (6)  (Aide)..... Affiche l'aide en ligne de l'application Image Express Utility Lite.

9 Commander le projecteur en utilisant un navigateur HTTP

Vue d'ensemble

La fonction du serveur HTTP détermine les paramètres et les opérations pour :

1. Réglage du réseau câblé/sans fil (NETWORK SETTINGS)

L'unité LAN sans fil USB optionnelle est requise pour les connexions à un réseau sans fil. (→ page 111)

Connectez le projecteur à l'ordinateur avec un câble réseau local disponible dans le commerce pour les connexions à un réseau local câblé/sans fil. (→ page 110)

2. Le réglage du courriel d'alerte (ALERT MAIL)

Si le projecteur est connecté à un réseau câblé/sans fil, l'échéance de remplacement de la lampe ou les messages d'erreur sont envoyés par courriel.

3. Le fonctionnement du projecteur

Vous pouvez activer/désactiver l'alimentation, sélectionner l'entrée, contrôler le volume et régler les images.

4. Réglage de PJLink PASSWORD et AMX BEACON

Etant donné que cet appareil utilise « JavaScript » et les « Cookies », le navigateur internet utilisé doit être configuré de manière à pouvoir accepter ces fonctions. La méthode de configuration dépend de la version de votre navigateur. Veuillez vous reporter aux fichiers d'aide en ligne, et autres informations disponibles à partir de votre logiciel.

On distingue deux procédures d'accès aux fonctions de serveur HTTP :

- **Lancez le navigateur internet de l'ordinateur par l'intermédiaire du réseau, puis saisissez l'URL suivante :**
`http://<adresse IP du projecteur> /index.html`
- **Utilisez Image Express Utility Lite contenu sur le CD-ROM NEC Projector fourni.**

INFORMATION : la configuration de l'adresse IP en sortie d'usine est [DHCP ON].

REMARQUE :

- *Pour utiliser le projecteur en réseau, consultez votre administrateur réseau pour connaître les paramètres du réseau.*
 - *La réactivité de l'affichage ou des touches peut être ralentie ou une opération ne pas être acceptée suivant les paramètres de votre réseau. Dans ce cas, consulter votre administrateur réseau.*
Le projecteur peut ne pas répondre si les touches sont pressées de façon répétée et rapidement. Dans ce cas, attendre un instant et répéter l'opération. Si vous n'obtenez toujours pas de réponse, éteindre et rallumer le projecteur.
 - *Si l'écran PROJECTOR NETWORK SETTINGS (Réglages de réseau du projecteur) n'apparaît pas dans le navigateur, appuyez sur les touches Ctrl+F5 pour actualiser la page (ou effacer le cache).*
-

Préparation avant l'utilisation

Connectez le projecteur à un câble réseau du commerce avant de commencer à utiliser le navigateur. (→ page 110)

Le fonctionnement avec un navigateur qui utilise un serveur proxy risque d'être impossible suivant le type de serveur proxy et la configuration. Bien que le type de serveur proxy soit un facteur, il est possible que les éléments qui ont été effectivement réglés ne s'affichent pas, selon l'efficacité du cache, et le contenu établi depuis le navigateur peut ne pas être respecté dans le fonctionnement. Il est recommandé de ne pas utiliser de serveur proxy à moins que ce soit inévitable.

Traitement de l'adresse pour le fonctionnement via un navigateur

Concernant l'adresse actuelle qui est entrée pour l'adresse ou entrée dans la colonne URL lorsque le fonctionnement du projecteur s'effectue via un navigateur, le nom d'hôte peut être utilisé tel qu'il est lorsque le nom d'hôte correspondant à l'adresse IP du projecteur a été enregistré au serveur de nom de domaine par un administrateur réseau, ou que le nom d'hôte correspondant à l'adresse IP du projecteur a été réglé dans le fichier « HOSTS » de l'ordinateur utilisé.

Exemple 1 : Lorsque le nom d'hôte du projecteur a été réglé sur « pj.nec.co.jp », l'accès au réglage du réseau est obtenu en spécifiant
http://pj.nec.co.jp/index.html
pour l'adresse ou la colonne de saisie de l'URL.

Exemple 2 : Une fois que l'adresse IP du projecteur est « 192.168.73.1 », l'accès au réglage du réseau est obtenu en spécifiant
http://192.168.73.1/index.html
pour l'adresse ou la colonne de saisie de l'URL.

Structure du serveur HTTP

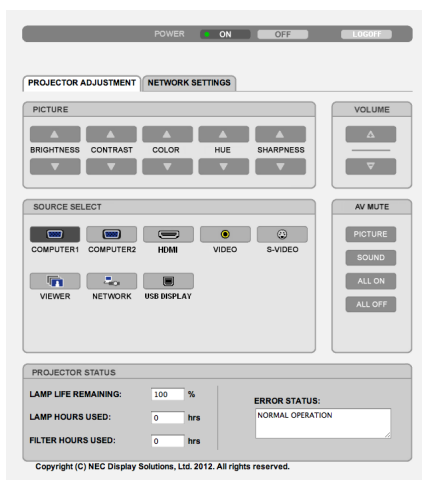

POWER : Contrôle l'alimentation du projecteur.
ON (ACTIVÉ) L'alimentation est activée.
OFF (DÉSACT). L'alimentation est désactivée.

VOLUME : Contrôle le volume du projecteur.
▲ Augmente le volume.
▼ Réduit le volume.

AV-MUTE : Contrôle la fonction de sourdine du projecteur.
PICTURE ON Interrompt la vidéo.
PICTURE OFF Annule l'interruption de la vidéo.
SOUND ON Met en sourdine le son.
SOUND OFF Annule la mise en sourdine du son.
ALL ON Interrompt les fonctions de la vidéo et du son.
ALL OFF Annule l'interruption des fonctions de la vidéo et du son.

PICTURE (IMAGE) : Contrôle le réglage vidéo du projecteur.

BRIGHTNESS (LUMINOSITÉ) ▲.....Augmente la luminosité.

BRIGHTNESS (LUMINOSITÉ) ▼.....Réduit la luminosité.

CONTRAST (CONTRASTE) ▲Augmente le contraste.

CONTRAST (CONTRASTE) ▼Réduit le contraste.

COLOR (COULEUR) ▲.....Intensifie les couleurs.

COLOR (COULEUR) ▼.....Atténue les couleurs.

HUE (TEINTE) ▲.....Intensifie les teintes.

HUE (TEINTE) ▼.....Atténue les teintes.

SHARPNESS (NETTETÉ) ▲Augmente la netteté.

SHARPNESS (NETTETÉ) ▼Réduit la netteté.

- Les fonctions qui peuvent être contrôlées varient selon le signal reçu par le projecteur. (→ page 78)

SOURCE SELECT (SÉLECTION DE SOURCE) : change le connecteur d'entrée du projecteur.

Computer (ORDINATEUR) 1Sélectionne le connecteur COMPUTER 1 IN.

Computer (ORDINATEUR) 2Sélectionne le connecteur COMPUTER 2 IN.

HDMISélectionne le connecteur HDMI.

VIDEOSélectionne le connecteur VIDEO IN.

S-VIDEOSélectionne le connecteur S-VIDEO IN.

VIEWER (VISIONNEUSE).....Sélectionne les données du dispositif de mémoire USB.

NETWORK (RÉSEAU)Sélectionne un signal LAN.

NETWORK (RÉSEAU)Sélectionne un signal LAN.

USB DISPLAYPermet de passer au port USB (PC).

PROJECTOR STATUS (ETAT DU PROJECTEUR) : affiche l'état du projecteur.

LAMP LIFE REMAINING

(DURÉE VIE RESTANTE LAMPE)Affiche la durée de vie restante de la lampe sous forme de pourcentage.

LAMP HOURS USED

(HEURES D'UTILIS. LAMPE)Affiche le nombre d'heures d'utilisation de la lampe.

FILTER HOURS USED

(HEURES D'UTILIS. FILTRE).....Affiche le nombre d'heures d'utilisation du filtre.

ERROR STATUS.....Affiche les conditions des erreurs se produisant dans le projecteur.

LOG OFF: Ferme la session sur le projecteur, et retour à l'écran d'authentification (écran LOGON).

PARAMETRES RESEAU

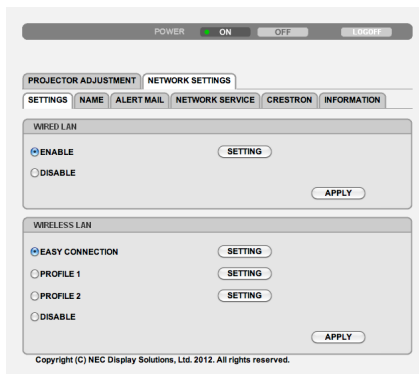

• SETTINGS

WIRED ou WIRELESS

SETTING	Sélectionnez un réseau local câblé ou sans fil.
APPLY	Permet d'appliquer les paramètres au réseau local câblé ou sans fil.
DHCP ON	Permet d'affecter automatiquement une adresse IP, masque de sous-réseau et une passerelle au projecteur à partir du serveur DHCP.
DHCP OFF	Permet à l'administrateur réseau d'affecter une adresse IP, un masque de sous-réseau et une passerelle au projecteur.
IP ADDRESS	Permet de configurer l'adresse sur le réseau auquel est connecté le projecteur.
SUBNET MASK	Permet de configurer le numéro de masque de sous-réseau du réseau auquel est connecté le projecteur.
GATEWAY	Permet de configurer l'adresse de la passerelle par défaut du réseau auquel est connecté le projecteur.
AUTO DNS ON	Permet au serveur DHCP d'affecter automatiquement une adresse IP au serveur DNS sur lequel le projecteur est connecté.
AUTO DNS OFF	Permet de configurer l'adresse du serveur DNS auquel est connecté le projecteur.

Réglage pour WIRED LAN

ENABLE	Permet d'activer la connexion au réseau local câblé.
DISABLE	Permet de désactiver la connexion au réseau local câblé.

Réglage pour WIRELESS LAN (avec un dispositif de réseau sans fil USB)

EASY CONNECTION	Permet d'effectuer une connexion au réseau local sans fil grâce à la fonction EASY CONNECTION.
CHANNEL	Permet de sélectionner un canal. Les canaux disponibles dépendent de chaque pays et région. Si vous sélectionnez l'option [INFRASTRUCTURE], assurez-vous que le projecteur se trouve sur le même canal que votre point d'accès ; de même, si vous sélectionnez l'option [AD HOC], assurez-vous que le projecteur et votre ordinateur se trouvent sur le même canal.
PROFILE 1/PROFILE 2	Deux ensembles de paramètres indépendants peuvent être configurés pour chaque connexion réseau sans fil. Choisissez PROFILE 1 et PROFILE 2.
SSID	Veuillez saisir un identifiant (SSID) sur le réseau local sans fil. Les communications ne seront établies qu'entre les appareils disposant d'un SSID correspondant au SSID de votre réseau local sans fil.
SITE SURVEY	Affiche une liste des SSIDs disponibles pour les réseaux sans fil disponibles sur place. Sélectionnez un SSID auquel vous avez accès.

3. Fonctions pratiques

NETWORK TYPE	<p>Permet de sélectionner la méthode de communication lors de l'utilisation du réseau local sans fil.</p> <p>INFRASTRUCTURE : Sélectionnez cette option si vous communiquez avec un ou plusieurs appareils connectés au réseau local sans fil par l'intermédiaire d'un point d'accès.</p> <p>AD HOC : Sélectionnez cette option lorsque le réseau local permet à chaque ordinateur de communiquer en mode poste-à-poste.</p>													
SECURITY TYPE	<p>Permet d'activer ou de stopper le mode de codage des transmissions sécurisées. Configurez une clé WEP ou de codage si vous désirez activer le mode de codage.</p> <table border="1"> <tr> <td>DISABLE</td> <td colspan="2">Permet de désactiver la fonction de codage. Il est possible que vos communications soient espionnées.</td> </tr> <tr> <td>WEP 64 bit</td> <td colspan="2">Utilise une longueur de données de 64 bits pour la sécurisation des transmissions.</td> </tr> <tr> <td>WEP 128 bit</td> <td colspan="2">Utilise une longueur de données de 128 bits pour la sécurisation des transmissions. Cette option permet d'augmenter considérablement la sécurité ainsi que la confidentialité des communications, par rapport à un codage avec une longueur de 64 bits.</td> </tr> <tr> <td>WPA PSK-TKIP/ WPA PSK-AES/ WPA2 PSK-TKIP/ WPA2 PSK-AES</td> <td colspan="2">Toutes ces options offrent un niveau de sécurité supérieur au niveau WEP.</td> </tr> </table> <p><i>REMARQUE :</i></p> <ul style="list-style-type: none"> • Les paramètres WEP doivent être les mêmes que ceux utilisés par les autres dispositifs de communication, comme le PC ou point d'accès à votre réseau sans fil. • Il est possible que la vitesse de transmission des images baisse quelque peu pendant l'utilisation de la fonction WEP. • Les options [WPA PSK-TKIP], [WPA PSK-AES], [WPA2 PSK-TKIP] et [WPA2 PSK-AES] ne sont pas disponibles lorsque [AD HOC] est sélectionné au niveau du paramètre [NETWORK TYPE]. 		DISABLE	Permet de désactiver la fonction de codage. Il est possible que vos communications soient espionnées.		WEP 64 bit	Utilise une longueur de données de 64 bits pour la sécurisation des transmissions.		WEP 128 bit	Utilise une longueur de données de 128 bits pour la sécurisation des transmissions. Cette option permet d'augmenter considérablement la sécurité ainsi que la confidentialité des communications, par rapport à un codage avec une longueur de 64 bits.		WPA PSK-TKIP/ WPA PSK-AES/ WPA2 PSK-TKIP/ WPA2 PSK-AES	Toutes ces options offrent un niveau de sécurité supérieur au niveau WEP.	
DISABLE	Permet de désactiver la fonction de codage. Il est possible que vos communications soient espionnées.													
WEP 64 bit	Utilise une longueur de données de 64 bits pour la sécurisation des transmissions.													
WEP 128 bit	Utilise une longueur de données de 128 bits pour la sécurisation des transmissions. Cette option permet d'augmenter considérablement la sécurité ainsi que la confidentialité des communications, par rapport à un codage avec une longueur de 64 bits.													
WPA PSK-TKIP/ WPA PSK-AES/ WPA2 PSK-TKIP/ WPA2 PSK-AES	Toutes ces options offrent un niveau de sécurité supérieur au niveau WEP.													
INDEX	Permet de sélectionner la longueur de la clé de codage lors de la sélection de l'option [WEP 64 bit] ou [WEP 128 bit] au niveau du paramètre [TYPE DE SECURITE].													
KEY	<p>Permet de sélectionner l'option [WEP 64 bit] ou [WEP 128 bit] au niveau du paramètre [SECURITY TYPE].</p> <p>Saisissez la clé WEP.</p> <table border="1"> <thead> <tr> <th>Sélection</th> <th>Nombre de caractères (ASCII)</th> <th>Chiffres hexadécimaux (HEX)</th> </tr> </thead> <tbody> <tr> <td>WEP 64 bit</td> <td>Jusqu'à 5 caractères</td> <td>Jusqu'à 10 caractères</td> </tr> <tr> <td>WEP 128 bit</td> <td>Jusqu'à 13 caractères</td> <td>Jusqu'à 26 caractères</td> </tr> </tbody> </table> <p>Si vous sélectionnez [WPA PSK-TKIP], [WPA PSK-AES], [WPA2 PSK-TKIP] ou [WPA2 PSK-AES] : Saisissez la clé de codage. La longueur de la clé doit être supérieure à 8 caractères et inférieure à 63.</p>		Sélection	Nombre de caractères (ASCII)	Chiffres hexadécimaux (HEX)	WEP 64 bit	Jusqu'à 5 caractères	Jusqu'à 10 caractères	WEP 128 bit	Jusqu'à 13 caractères	Jusqu'à 26 caractères			
Sélection	Nombre de caractères (ASCII)	Chiffres hexadécimaux (HEX)												
WEP 64 bit	Jusqu'à 5 caractères	Jusqu'à 10 caractères												
WEP 128 bit	Jusqu'à 13 caractères	Jusqu'à 26 caractères												

• NAME

PROJECTOR NAME	Saisissez un nom pour votre projecteur, afin qu'il puisse être identifié par l'ordinateur. Le nom du projecteur doit être composé de 16 caractères au maximum. REMARQUE : Le nom du projecteur ne sera pas affecté, même si l'option [RESET] est sélectionnée à partir du menu.
HOST NAME	Saisissez le nom du réseau auquel est connecté le projecteur. Ce nom peut être composé de 15 caractères au maximum.
DOMAIN NAME	Saisissez le nom de domaine du réseau auquel est connecté le projecteur. Un nom de domaine peut être composé de 60 caractères au maximum.

• ALERT MAIL

ALERT MAIL (anglais uniquement)	<p>Cette option permet de vous avertir sur votre ordinateur, par l'envoi d'un courriel, de l'échéance de remplacement de la lampe ou d'un message d'erreur, lors de l'utilisation de la connexion au réseau local, sans fil ou câblé.</p> <p>La fonction de courriel d'alerte est activée lorsqu'elle est cochée.</p> <p>La fonction de courriel d'alerte est désactivée lorsqu'elle est décochée.</p> <p>Exemple de message envoyé à partir du projecteur :</p> <p>The lamp and filters are at the end of its usable life. (La lampe et les filtres ont atteint leur durée de vie maximum.) Please replace the lamp and filters. (Remplacez-les.) Projector Name: NEC Projector (Nom du projecteur : Projecteur NEC) Lamp Hours Used: 100 [H] (Usure de la lampe : 100 [h])</p>
SENDER'S ADDRESS	Saisir l'adresse de l'expéditeur.
SMTP SERVER NAME	Saisissez le nom du serveur SMTP auquel sera connecté le projecteur.
RECIPIENT'S ADDRESS 1,2,3	Saisir l'adresse du destinataire. Vous pouvez saisir jusqu'à trois adresses.
TEST MAIL	<p>Permet d'envoyer un courriel de vérification pour vous assurer que les paramètres saisis sont corrects.</p> <p><i>REMARQUE :</i></p> <ul style="list-style-type: none"> • Il est possible que vous ne receviez aucun courriel d'alerte après avoir effectué un test. Assurez-vous dans ce cas que les paramètres réseau sont corrects. • Il est possible que vous ne receviez aucun courriel d'alerte si l'adresse saisie est incorrecte. Vérifiez dans ce cas que l'adresse de réception est correcte.
SAVE	Cliquez sur ce bouton pour appliquer les paramètres ci-dessus.

• NETWORK SERVICE

PJLink PASSWORD	Permet de configurer le mot de passe PJLink*. Ce mot de passe doit être composé de 32 caractères au maximum. N'oubliez pas votre mot de passe. Cependant, au cas où vous oublieriez votre mot de passe, adressez-vous à votre revendeur.
HTTP PASSWORD	Permet de configurer le mot de passe du serveur HTTP. Ce mot de passe doit être composé de 10 caractères au maximum.
AMX BEACON	<p>Permet d'activer ou de désactiver la fonction de détection grâce au service de Détection d'appareils AMX lors d'une connexion par réseau supportant le système de contrôle NetLinX d'AMX.</p> <p><i>ASTUCE :</i></p> <p>Si vous utilisez un appareil supportant le service de Détection d'appareils AMX, chaque système de contrôle NetLinX AMX reconnaîtra l'appareil, et téléchargera automatiquement le module de détection d'appareil correspondant à partir du serveur AMX.</p> <p>Le fait de cocher cette option active la détection du projecteur grâce au service de Détection d'appareils AMX.</p> <p>De même, le fait de décocher cette option désactive la fonction de détection du projecteur grâce au service de Détection d'appareils AMX.</p>

*Qu'est-ce que PJLink ?

PJLink est une standardisation du protocole utilisé pour le contrôle des projecteurs d'autres fabricants. Ce protocole standard a été défini par l'Association Japonaise des Industries de Système d'information et de Machines commerciales (JBMIA) en 2005.

Le projecteur prend en charge toutes les commandes de PJLink Classe 1.

Le réglage de PJLink ne sera pas affecté même lorsque [RESET] est exécuté à partir du menu.

Compatibilité avec CRESTON ROOMVIEW

Le projecteur est compatible avec CRESTON ROOMVIEW, permettant à de multiples appareils connectés au réseau d'être gérés et contrôlés depuis un ordinateur ou un contrôleur .

Pour plus d'informations, visitez le site <http://www.creston.com>

<Procédure de configuration>

Accédez à la fonction de serveur HTTP, et faites les réglages nécessaires pour [CRESTRON] dans [PARAMÈTRES RÉSEAU].

• ROOMVIEW pour gérer depuis l'ordinateur.

DISABLE	Désactive ROOMVIEW.
ENABLE	Active ROOMVIEW.

• CRESTRON CONTROL pour gérer depuis le contrôleur.

DISABLE	Désactive CRESTRON CONTROL.
ENABLE	Active CRESTRON CONTROL.
ADRESSE IP	Réglez votre adresse IP du CRESTRON SERVER.
IP ID	Réglez votre identifiant IP du CRESTRON SERVER.

ASTUCE : Les paramètres CRESTRON sont nécessaires pour l'utilisation de CRESTRON ROOMVIEW. Visitez <http://www.crestron.com> pour obtenir plus d'informations.

• INFORMATION

WIRED LAN	Affiche la liste des paramètres de la connexion au réseau local câblé.
WIRELESS LAN	Affiche la liste des paramètres de la connexion au réseau local sans fil.
UPDATE	Permet d'appliquer toute modification des paramètres, si nécessaire.

10 Contrôler le projecteur via un LAN (PC Control Utility Pro 4/ Pro 5)

En utilisant le logiciel utilitaire « PC Control Utility Pro 4 » et « PC Control Utility Pro 5 » fourni sur le NEC Projector CD-ROM, le projecteur peut être contrôlé depuis un ordinateur relié au réseau local. PC Control Utility Pro 4 est un programme compatible avec Windows. (→ cette page)
PC Control Utility Pro 5 est un programme compatible avec Mac OS. (→ page 51)

Fonctions de Commande

Marche/Arrêt, sélection de signal, arrêt sur image, image en sourdine, audio en sourdine, ajustement, notification de message d'erreur, calendrier d'événement..

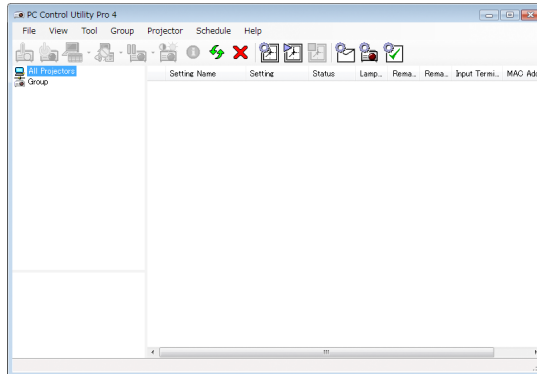

Écran du PC Control Utility Pro 4

Ce chapitre vous présente un aperçu de l'utilisation du PC Control Utility Pro 4/Pro 5. Pour plus de détails concernant l'utilisation du PC Control Utility Pro 4/Pro 5, consultez l'Aide à propos du PC Control Utility Pro 4/Pro 5. (→ page 50, 51)

Étape 1: Installez le PC Control Utility Pro 4/Pro 5 sur votre ordinateur.

Étape 2: Connectez le projecteur à un LAN.

Étape 3: Démarrez le PC Control Utility Pro 4/Pro 5.

- Pour utiliser PC Control Utility Pro 4 sous Windows XP Edition Familiale et Windows XP Professionnel, « Microsoft .NET Framework Version 2.0 ou ultérieure » est nécessaire. Microsoft .NET Framework Version 2.0 ou ultérieure est disponible sur la page Internet de Microsoft. Téléchargez-le et installez-le sur votre ordinateur.

ASTUCE :

- *Le PC Control Utility Pro 4 peut être utilisé avec une connexion en série.*

En utilisant Windows

Étape 1 : Installez le PC Control Utility Pro 4 sur votre ordinateur

REMARQUE :

- *Votre compte d'utilisateur Windows devra disposer des droits [Administrateur] (sous Windows 7, Windows Vista et Windows XP) si vous désirez installer ce logiciel.*
- *Quittez tous les programmes en cours avant de lancer l'installation. L'installation du logiciel risquerait en effet d'échouer dans le cas contraire.*

1 Insérez le CD-ROM NEC Projector fourni dans votre lecteur de CD-ROM.

La fenêtre du menu s'affiche.

ASTUCE :

Veillez suivre la procédure suivante si la fenêtre de menu ne s'affiche pas.

Sous Windows 7 :

1. Cliquez le bouton « Démarrer » de Windows.

2. Cliquez sur « Tous les programmes » → « Accessoires » → « Exécuter ».

3. Saisissez le nom de votre lecteur de CD-ROM (par exemple : « Q:\ ») puis « LAUNCHER.EXE » dans le champ « Nom ». (par exemple : Q:\LAUNCHER.EXE)

4. Cliquez sur « OK ».

La fenêtre du menu s'affiche.

2 Cliquez sur « PC Control Utility Pro 4 » dans la fenêtre du menu.

L'installation démarre.

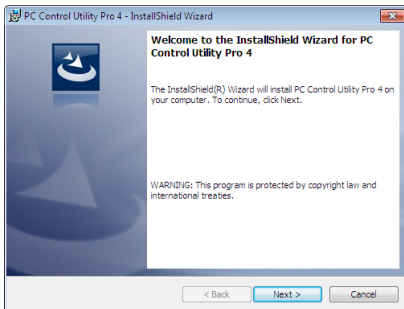

La fenêtre de Bienvenue s'affiche une fois l'installation terminée.

3 Cliquez sur « Next ».

L'écran « END USER LICENSE AGREEMENT » s'affiche ensuite.

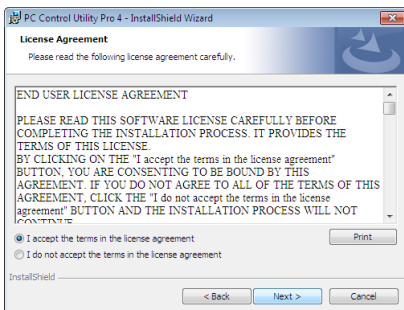

Veillez lire la « END USER LICENSE AGREEMENT » dans sa totalité.

4 Si vous êtes d'accord avec les termes du contrat, cliquez sur « I accept the terms in the license agreement », puis sur « Next ».

- *Laissez-vous ensuite guider par les consignes qui s'affichent à l'écran jusqu'à la fin de l'installation.*
- *La fenêtre de menu s'affiche en fin d'installation.*

INFORMATION :

- *Désinstallation de PC Control Utility Pro 4*

Suivez la procédure décrite au chapitre « Pour désinstaller Virtual Remote Tool » si vous désirez désinstaller PC Control Utility Pro

4. Remplacez « Virtual Remote Tool » par « PC Control Utility Pro 4 » (→ page 35)

Étape 2 : Connectez le projecteur à un LAN

Connectez le projecteur à un réseau local en suivant les consignes décrites aux chapitres « Connexion à un réseau local câblé » (→ page 110), « Connexion à un réseau local sans fil (en option : série NP02LM) » (→ page 111) et « 9 Commander le projecteur en utilisant un navigateur HTTP » (→ page 41).

Étape 3 : Démarrez PC Control Utility Pro 4

Cliquez sur « Démarrer » → « Tous les programmes » ou « Programmes » → « NEC Projector User Supportware » → « PC Control Utility Pro 4 » → « PC Control Utility Pro 4 ».

REMARQUE :

- Pour que la fonction Programmation horaire du PC Control Utility Pro 4 fonctionne, votre ordinateur doit être allumé et ne pas être en mode veille ou veille prolongée. Sélectionnez « Options d'alimentation » dans le « Panneau de configuration » de Windows et désactivez son mode veille/veille prolongée avant de lancer le programmeur.

[Exemple] Pour Windows 7 :

Sélectionnez « Panneau de configuration » → « Système et sécurité » → « Options d'alimentation » → « Modifier les conditions de mise en veille de l'ordinateur » → « Mettre l'ordinateur en veille » → « Jamais »

REMARQUE :

- Si [ÉCONOMIE D'ÉNERGIE] est sélectionné dans [MODE VEILLE] à partir du menu, vous ne pouvez pas allumer le projecteur via la connexion au réseau (réseau local câblé/réseau local sans fil).

ASTUCE :

Consultation de l'Aide en ligne du PC Control Utility Pro 4

- **Affichage de l'Aide en ligne à partir du PC Control Utility Pro 4 lorsqu'il est en marche.**

Cliquez sur « Help (H) » → « Help (H) ... » de la fenêtre du PC Control Utility Pro 4 dans cet ordre.

Un menu contextuel s'affiche.

- **Affichage de l'Aide en ligne à partir du menu Démarrer.**

Cliquez sur « Démarrer » → « Tous les programmes » ou « Programmes » → « NEC Projector User Supportware » → « PC Control Utility Pro 4 » → « PC Control Utility Pro 4 Help ».

L'écran d'Aide en ligne s'affiche.

En utilisant Mac OS

Étape 1 : Installez PC Control Utility Pro 5 sur l'ordinateur

1. **Insérez le NEC Projector CD-ROM fourni dans le lecteur de CD-ROM de votre Mac.**

L'icône du CD-ROM s'affiche sur le bureau.

2. **Double-cliquez sur l'icône du CD-ROM.**

La fenêtre du CD-ROM s'affiche.

3. **Double-cliquez sur le dossier « Mac OS X ».**

4. **Double-cliquez sur « PC Control Utility.mpkg ».**

Le programme d'installation démarre.

5. **Cliquez sur « Next ».**

«END USER LICENSE AGREEMENT » s'affiche alors à l'écran.

6. **Lisez attentivement « END USER LICENSE AGREEMENT » puis cliquez sur « Next ».**

La fenêtre de confirmation s'affiche

7. **Cliquez sur « I accept the terms in the license agreement ».**

Suivez les instructions de l'assistant d'installation pour terminer l'installation.

Étape 2 : Connectez le projecteur à un réseau local

Connectez le projecteur à un réseau local en suivant les instructions données dans « Connexion à un réseau local câblé » (→ page 110), « Connexion à un réseau local sans fil (en option : série NP02LM) » (→ page 111) et « 9 Commander le projecteur en utilisant un navigateur HTTP » (→ page 41)

Étape 3 : Démarrez PC Control Utility Pro 5

1. **Ouvrez votre dossier d'applications dans Mac OS.**

2. **Cliquez sur le dossier « PC Control Utility Pro 5 ».**

3. **Cliquez sur l'icône « PC Control Utility Pro 5 ».**

PC Control Utility Pro 5 démarre.

REMARQUE :

- Pour que la fonction Programmation horaire du PC Control Utility Pro 5 fonctionne, votre ordinateur doit être allumé et ne pas être en mode veille. Sélectionnez « Options d'alimentation » dans le « Préférences système » sous Mac et désactivez son mode veille/veille prolongée avant de lancer le programme.
- Si le [ÉCONOMIE D'ÉNERGIE] est réglé sur [MODE VEILLE] à partir du menu, vous ne pouvez pas allumer le projecteur via la connexion réseau (réseau local câblé/réseau local sans fil).

ASTUCE :

Consultation de l'Aide en ligne du PC Control Utility Pro 5

- **Affichage de l'Aide en ligne à partir du PC Control Utility Pro 5 lorsqu'il est en marche.**
- **A partir de la barre des menus, cliquez sur « Help » → « Help » dans cet ordre.**

L'écran d'Aide en ligne s'affiche.

- **Affichage de l'aide en ligne à partir du Dock**

1. **Ouvrez « Dossier d'application » sous Mac OS.**

2. **Cliquez sur le dossier « PC Control Utility Pro 5 ».**

3. **Cliquez sur l'icône « PC Control Utility Pro 5 ».**

L'écran d'Aide en ligne s'affiche.

⑪ Projeter l'image affichée par l'écran de votre ordinateur via le réseau local (Image Express Utility Lite).

L'application Image Express Utility Lite fournie sur le CD-ROM NEC Projector permet de transférer l'image affichée à l'écran de l'ordinateur vers le projecteur, par câble USB ou réseau local câblé ou sans fil.

Image Express Utility Lite est un programme compatible avec Windows.

Image Express Utility Lite pour Mac OS est un programme compatible avec Mac OS. (→ page 56)

Cette section décrit brièvement la procédure de connexion du projecteur à un réseau local ainsi que l'utilisation de l'application Image Express Utility Lite. Pour plus de détails sur le fonctionnement de l'application Image Express Utility Lite, reportez-vous à l'aide en ligne de cette application.

Etape 1 : Installez Image Express Utility Lite sur votre ordinateur.

Etape 2 : connectez le projecteur à un réseau local.

Etape 3 : Lancez Image Express Utility Lite.

ASTUCE :

- L'application Image Express Utility Lite (pour Windows) peut être démarrée depuis la plupart des supports amovibles disponibles dans le commerce comme les périphériques de mémoire USB ou les cartes SD sans avoir besoin de l'installer sur votre ordinateur. (→ page 55)

Possibilités offertes par Image Express Utility Lite

• Transmission de l'image (pour Windows et Mac OS)

- L'écran de votre ordinateur peut être envoyé vers le projecteur grâce à un réseau câblé ou sans fil, sans le câble d'ordinateur (VGA).
- En utilisant la fonction « EASY CONNECTION », les paramètres complexes du réseau peuvent être simplifiés et l'ordinateur se connecte automatiquement au projecteur.
- L'écran de votre ordinateur peut être envoyé jusqu'à quatre projecteurs à la fois.

• Affich. USB (pour Windows uniquement)

- L'image de l'écran d'ordinateur peut être projetée grâce à un câble USB, sans connecter un câble vidéo de l'ordinateur (VGA).
- La seule utilisation d'un câble USB pour connecter l'ordinateur et le projecteur rendra la fonction Affich. USB disponible (prête à l'emploi) même sans installer Image Express Utility Lite sur l'ordinateur. (→ page 39)

• Geometric Correction Tool [GCT] (pour Windows uniquement)

Voir « ⑫ Projection d'une image depuis un angle (Geometric Correction Tool dans Image Express Utility Lite) ».

REMARQUE :

- Lors de l'utilisation de Image Express Utility Lite, il se peut que le son de la mini prise COMPUTER 2 AUDIO IN (Stéréo Mini) ne soit pas synchronisé avec la vidéo.
-

En utilisant Windows

Etape 1 : Installez Image Express Utility Lite sur votre ordinateur.

REMARQUE :

- Votre compte d'utilisateur Windows devra disposer des droits « Administrateur » (sous Windows 7, Windows Vista et Windows XP) si vous désirez installer ce logiciel.
 - Quittez tous les programmes en cours avant de lancer l'installation. L'installation du logiciel risquerait en effet d'échouer dans le cas contraire.
 - Image Express Utility Lite s'installe sur le disque système de votre ordinateur. Si le message « Espace insuffisant sur le disque de destination » s'affiche, libérez suffisamment d'espace (environ 100 Mo) pour installer le programme.
-

1. Insérez le CD-ROM NEC Projector fourni dans votre lecteur de CD-ROM.

La fenêtre du menu s'affiche ensuite.

ASTUCE :

Veillez suivre la procédure suivante si la fenêtre de menu ne s'affiche pas.

Sous Windows 7 :

1. Cliquez le bouton « Démarrer » de Windows.

2. Cliquez sur « Tous les programmes » → « Accessoires » → « Exécuter ».

3. Saisissez le nom de votre lecteur de CD-ROM (par exemple : « Q:\ ») puis « LAUNCHER.EXE » dans le champ « Nom ». (par exemple : Q:\LAUNCHER.EXE)

4. Cliquez sur « OK ».

La fenêtre du menu s'affiche.

2. Cliquez sur « Installing Image Express Utility Lite » dans la fenêtre du menu.

L'installation démarre.

« L'écran « END USER LICENSE AGREEMENT » s'affiche.

Lisez attentivement le « END USER LICENSE AGREEMENT ».

3. Si vous acceptez les conditions, cliquez sur « I agree. », puis sur « Next ».

• *Suivez les consignes à l'écran du programme d'installation pour terminer celle-ci.*

• *La fenêtre de menu s'affiche en fin d'installation.*

Un message de fin s'affiche une fois l'installation terminée.

4. Cliquez sur « OK ».

Ceci conclut l'installation.

ASTUCE :

• *Désinstaller Image Express Utility Lite*

Suivez la procédure décrite au chapitre « Désinstaller Virtual Remote Tool » si vous désirez désinstaller Image Express Utility Lite. Remplacez « Virtual Remote Tool » par « Image Express Utility Lite » (→ page 35).

Etape 2 : connectez le projecteur à un réseau local.

Connectez le projecteur à un réseau local en suivant les consignes décrites aux chapitres « Connexion à un réseau local câblé » (→ page 110), « Connexion à un réseau local sans fil (en option : série NP02LM) » (→ page 111) et « 9 Commander le projecteur en utilisant un navigateur HTTP » (→ page 41).

Etape 3 : Lancez Image Express Utility Lite.

1. Sous Windows, cliquez sur « Démarrer » → « Tous les programmes » → « NEC Projector User Supportware » → « Image Express Utility Lite » → « Image Express Utility Lite ».

Image Express Utility Lite démarre.

La fenêtre de sélection de la connexion réseau s'affiche.

2. Sélectionnez un réseau, puis cliquez sur « OK ».

La fenêtre de sélection de la destination affiche une liste des projecteurs pouvant être connectés.

• *L'utilisation de la fonction « Easy Connection » est recommandée si vous connectez directement le projecteur à l'ordinateur.*

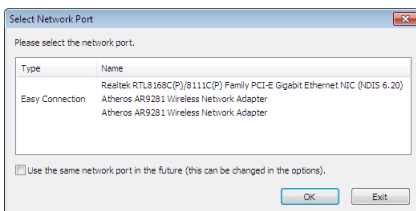

• *Si un ou plusieurs réseaux sont trouvés dans « CONNEXION FACILE », la fenêtre « Easy Connection Selection Screen » s'affiche.*

• *Pour vérifier si le réseau est disponible pour les projecteurs connectés, à partir du menu, sélectionnez [INFO.] → [RÉSEAU LOCAL SS FIL] → [SSID].*

3. Sélectionnez le réseau auquel vous souhaitez vous raccorder, puis cliquez sur « Select ».

La fenêtre de sélection de la cible s'affiche.

4. Cochez les projecteurs à connecter puis cliquez sur « Connect ».

- Si un ou plusieurs projecteurs s'affichent, sélectionnez [INFO.] à partir du menu sur le projecteur. → [RÉSEAU LOCAL SS FIL] → [ADRESSE IP].

Lorsque la connexion avec le projecteur est établie, vous pouvez utiliser la fenêtre de contrôle pour commander le projecteur. (→ page 40)

REMARQUE :

- Si [ÉCONOMIE D'ÉNERGIE] est sélectionné dans [MODE VEILLE] à partir du menu, le projecteur désactivé ne s'affiche pas dans la fenêtre de destination sélectionnée

ASTUCE :

Voir le fichier « Aide » de Image Express Utility Lite

- **Affichage du fichier d'aide de Image Express Utility Lite pendant qu'il est en fonctionnement.**

Cliquez sur l'icône [?] (aide) sur la fenêtre de commande.

L'écran d'aide apparaît.

- **Affichage du fichier d'aide de GCT pendant qu'il est en fonctionnement.**

Cliquez sur « Help » → « Help » sur la fenêtre d'édition.

L'écran d'aide apparaît.

- **Affichage du fichier d'aide en utilisant le Menu Démarrer.**

Cliquez sur « Démarrer » → « Tous les programmes » ou « Programmes » → « NEC Projector User Supportware » → « Image Express Utility Lite » → « Image Express Utility Lite Help ».

L'écran d'aide apparaît.

Démarrage de l'application Image Express Utility Lite à partir d'une mémoire USB ou d'une carte SD

L'application Image Express Utility Lite peut être démarrée à partir d'un support amovible disponible dans le commerce tel qu'une mémoire USB ou des cartes SD si elle est copiée au préalable. Cela réglera le problème de l'installation de Image Express Utility Lite sur votre ordinateur.

1. Copiez Image Express Utility Lite sur le support amovible.

Copiez tous les dossiers et fichiers (taille totale d'environ 6 Mo) à partir du dossier « IEU_Lite (removable-media) » présent sur le NEC Projector CD-ROM fourni vers le répertoire racine de votre support amovible.

2. Insérez le support amovible dans votre ordinateur.

L'écran de « lancement automatique » s'affiche sur votre ordinateur.

ASTUCE :

- Si l'écran « lancement automatique » ne s'affiche pas, ouvrez le dossier à partir de « Ordinateur » (« Mon Ordinateur » sous Windows XP).*

3. Cliquez sur « Ouvrir un dossier pour visualiser des fichiers »

Le IEU_Lite.exe, un autre dossier, et des fichiers s'affichent.

4. Double-cliquez sur l'icône « IEU_Lite.exe » ().

Image Express Utility Lite démarre.

REMARQUE :

- La fonction « EASY CONNECTION » n'est pas prise en charge lorsque Image Express Utility Lite est démarré à partir d'un support amovible.*
-

En utilisant Mac OS

Étape 1 : Installez Image Express Utility Lite pour Mac OS sur l'ordinateur

1. **Insérez le NEC Projector CD-ROM fourni dans le lecteur de CD-ROM de votre Mac.**

L'icône du CD-ROM s'affiche sur le bureau.

2. **Double-cliquez sur l'icône du CD-ROM.**

La fenêtre du CD-ROM s'affiche.

3. **Double-cliquez sur le dossier « Mac OS X ».**

4. **Double-cliquez sur « Image Express Utility Lite.dmg ».**

La fenêtre « Image Express Utility Lite » s'affiche.

5. **Faites glisser et déplacez le dossier « Image Express Utility Lite » vers votre dossier d'applications dans Mac OS.**

Étape 2 : Connectez le projecteur à un réseau local

Connectez le projecteur à un réseau local en suivant les instructions données dans « Connexion à un réseau local câblé » (→ page 110), « Connexion à un réseau local sans fil (en option : série NP02LM) » (→ page 111) et « 9 Commander le projecteur en utilisant un navigateur HTTP » (→ page 41)

Étape 3 : Démarrez Image Express Utility Lite pour Mac OS

1. **Ouvrez votre dossier d'applications dans Mac OS.**
2. **Double-cliquez sur le dossier « Image Express Utility Lite ».**
3. **Double-cliquez sur l'icône « Image Express Utility Lite ».**

Lorsque Image Express Utility Lite pour Mac OS démarre, la fenêtre de sélection de destination s'affiche.

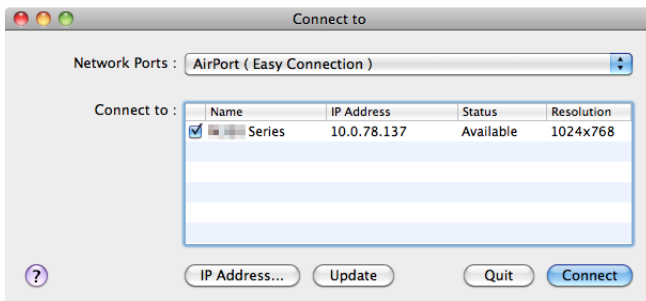

- Lors du premier démarrage, l'écran « END USER LICENSE AGREEMENT » s'affiche avant que la fenêtre de sélection de destination ne s'affiche.
Lisez attentivement le « END USER LICENSE AGREEMENT » et sélectionnez « I accept the terms in the license agreement », puis cliquez sur « OK ».
4. **Sélectionnez le projecteur à connecter, puis cliquez sur « Connect ».**
Votre écran de bureau s'affiche sur le projecteur.

ASTUCE :

Voir le fichier Aide de Image Express Utility Lite pour Mac OS

- **A partir de la barre de menus, cliquez sur « Help » → « Image Express Utility Lite Help » pendant que Image Express Utility est en cours d'utilisation.**

L'écran d'Aide en ligne s'affiche

12 Projection d'une image depuis un angle (Geometric Correction Tool dans Image Express Utility Lite)

La fonction Geometric Correction Tool (GCT) vous permet de corriger les déformations des images projetées même depuis un angle.

Ce que vous pouvez faire avec GCT

- Les paramètres du GCT incluent les trois fonctions suivantes
 - **4-point Correction** : Vous pouvez faire tenir aisément l'image projetée dans les limites de l'écran en alignant les quatre coins de l'image avec ceux de l'écran.
 - **Multi-point Correction** : Vous pouvez corriger une image déformée sur le coin d'un mur ou sur un écran irrégulier en utilisant plusieurs écrans séparés pour corriger l'image ainsi que 4-point Correction.
 - **Parameters Correction** : Vous pouvez corriger une image déformée en utilisant une combinaison de règles de transformation préparées par avance.

Cette section illustre l'utilisation de 4-point Correction par un exemple.

Pour les informations concernant « Multi-point Correction » et « Parameters Correction », voir le fichier d'aide de Image Express Utility Lite. (→ page 54, 56)

- Vos données de correction peuvent être stockées dans le projecteur ou dans votre ordinateur puis être restaurées si nécessaire.
- La fonction GCT est disponible avec un câble USB, une connexion LAN avec ou sans fil et un câble vidéo.

Projection d'une image depuis un angle (GCT)

Cette section comprend un exemple d'utilisation avec un affichage USB (utilisation d'un câble USB pour brancher l'ordinateur au projecteur).

- La fonction affichage USB affiche automatiquement la fenêtre de commande
- Pour un câble vidéo ou une connexion LAN, installez et démarrez Image Express Utility Lite sur votre ordinateur à l'avance. (→ page 52)

Préparation : Réglez la position du projecteur ou du zoom de façon à ce que l'image couvre tout l'écran.

1. Cliquez sur l'icône «  » (Picture) puis sur le bouton «  »



L'écran « 4-point Correction » apparaît.

2. Cliquez sur le bouton « Start Correction » puis sur le bouton « Start 4-point Correction ».

Un cadre vert et un pointeur de souris () apparaissent.

- Quatre marques [●] apparaissent aux quatre coins du cadre vert.

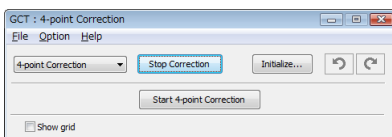
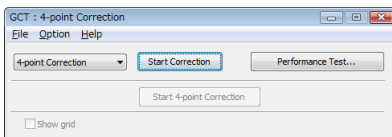

3. Utilisez la souris pour cliquer sur la marque [●] du coin que vous désirez déplacer.

La marque sélectionnée [●] vire au rouge.

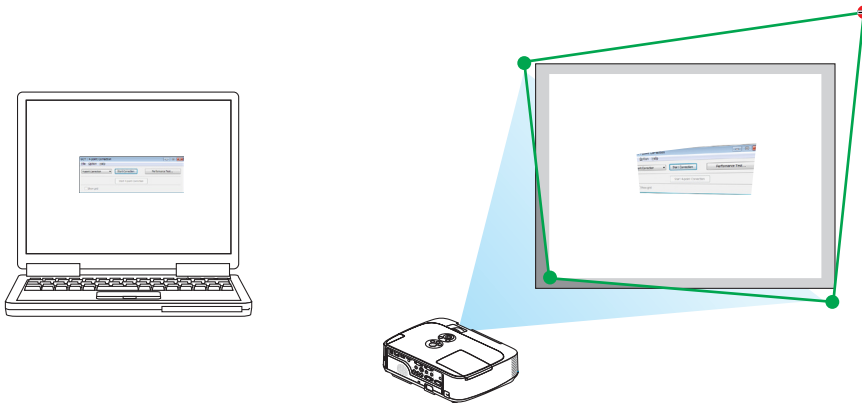

(Dans l'exemple ci-dessus, les écrans Windows sont omis pour plus de clarté.)

4. Tirez la marque sélectionnée [●] jusqu'au point que vous désirez corriger puis lâchez-la.

- Lorsque vous cliquez quelque part à l'intérieur de l'image projetée, la marque la plus proche [●] se place à l'endroit où se trouve le curseur de la souris.

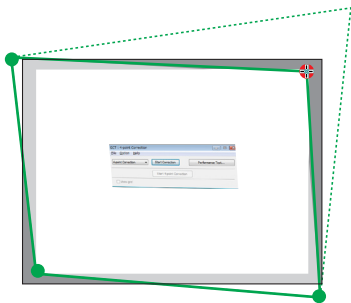

5. Répétez les étapes 3 et 4 pour corriger la déformation de l'image projetée.

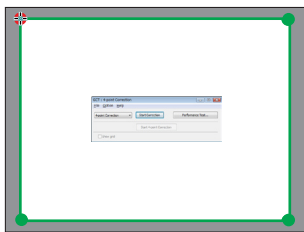

6. Une fois la correction terminée, cliquez-droit sur la souris.

L'écran vert et le pointeur de la souris disparaissent de l'image projetée. Cela termine la correction.

7. Cliquez sur le bouton « X » (fermer) sur l'écran « 4-point Correction ».

L'écran « 4-point Correction » disparaît et les résultats de 4-point correction sont visibles.

8. Cliquez sur le bouton « ⏻ » sur la fenêtre de commande pour quitter le GCT.

ASTUCE :

- Après avoir effectué la 4-point correction, vous pouvez sauvegarder les données de 4-point correction dans le projecteur en cliquant sur « File » → « Export to the projector... » sur l'écran de « 4-point Correction ».
- Voir l'aide de Image Express Utility Lite pour l'utilisation de l'écran « 4-point Correction » et les fonctions autres que GCT. (→ page 54, 56)

4. Utilisation de la Visionneuse

① Ce que vous pouvez faire avec la visionneuse

La visionneuse possède les caractéristiques suivantes.

- Lors de l'insertion d'un dispositif USB de mémoire de stockage de fichiers disponible dans le commerce dans le port USB (Type A) du projecteur, la visionneuse permet de visualiser les fichiers image de la mémoire USB. Même si aucun ordinateur n'est accessible, des présentations peuvent être effectuées simplement avec ce projecteur.
- Le format graphique supporté est JPEG.
- La visionneuse affiche les vignettes à l'écran (JPEG Exif uniquement), vous permettant de passer directement à l'image que vous désirez projeter.
- Il existe deux types de lecture en diaporama : la lecture manuelle et la lecture automatique. Le temps d'intervalle peut être modifié en lecture automatique.
- L'ordre d'affichage des images peut être fait par nom, date ou taille. Un ordre ascendant ou descendant peut être sélectionné.
- Il est possible d'effectuer une rotation de 90° des images pendant la lecture.

REMARQUE:

- Le port USB du projecteur ne supporte pas les répartiteurs USB.
- Il n'est pas possible d'effectuer les opérations suivantes grâce aux touches du projecteur lorsque l'écran de la VISIONNEUSE s'affiche sous forme de diapositives ou de vignettes.
 - La correction trapézoïdale se fait grâce à la touche ▲/▼
 - L'ajustement automatique se fait grâce à la touche AUTO ADJ.
 - Commande du volume sonore à l'aide des touches ◀ ou ▶
Pour effectuer la correction Keystone ou la sélection de la Source pendant l'affichage de la Visionneuse, appuyez deux fois sur le bouton MENU pour afficher et faire marcher la Visionneuse depuis le menu.
- Il n'est pas possible d'effectuer l'opération de gel de l'image grâce à la touche FREEZE du projecteur lorsque l'écran de la VISIONNEUSE s'affiche sous forme de diapositives ou de vignettes.
- L'exécution de [RESET] → [TOUTES LES DONNÉES] à partir du menu correspondant permet de réinitialiser les paramètres de la visionneuse à leurs valeurs par défaut.
- Mémoire USB
 - Utilisez un dispositif de mémoire USB formaté avec le système de fichier FAT32 ou FAT16.
Le projecteur ne supporte pas les dispositifs de mémoire USB formatés NTFS.
Si le projecteur ne reconnaît pas votre mémoire USB, vérifiez si le format est supporté.
Pour formater votre mémoire USB dans un ordinateur, référez-vous au fichier document ou d'aide fourni avec votre Windows.
 - Nous ne garantissons pas que le port USB du projecteur soit compatible avec toutes les mémoires USB du marché.
- Images supportées
 - Les formats de fichier supportés par la visionneuse sont les suivants.
Nous ne garantissons pas que tous les formats d'image soient pris en charge par la Visionneuse.
Les images dans un format autre que ceux mentionnés dans le tableau peuvent ne pas être pris en charge.

Type d'image	Extension	Description
JPEG	JPG/JPEG	Les formats Baseline/Exif sont supportés

- Les diaporamas, effets et effets sonores sous PowerPoint ne peuvent pas être lus.
- Chaque image peut être affichée à une résolution allant jusqu'à 10 000 × 10 000 pixels.
- Il est possible que certaines ne puissent pas être lues, même si elles répondent aux conditions ci-dessus.
- Il n'est pas possible d'afficher plus de 200 icônes à l'écran des vignettes (nombre totale d'icônes de fichiers et de dossiers d'image.)
- Les noms de fichiers/dossiers trop longs seront tronqués à la longueur maximale autorisée. Ceci est indiqué par le rajout de parenthèses.
- La lecture d'un dossier contenant beaucoup de fichiers peut durer un certain temps.
- Si trop de fichiers sont contenus dans un simple dossier, passer d'une image à l'autre prendra plus de temps. Il faut réduire le nombre d'images contenues dans un même dossier afin de réduire le temps pour passer d'une image à une autre.

ASTUCE : le format de fichier d'image interchangeable (Exif) est un format d'image standard utilisé par les appareils photo numériques, et comprenant des données de prise de vues.

② Projections d'images stockées dans un dispositif de mémoire USB

Cette section explique le fonctionnement de base de la visionneuse.

La procédure décrite ci-dessous correspond au réglage par défaut de la barre d'outils de la visionneuse (→ page 65).

- Démarrage de la visionneuse à cette page
- Retrait de la mémoire USB du projecteur page 63
- Quitter la visionneuse page 63

Préparation : Avant de démarrer la visionneuse, stockez les images de la mémoire USB en utilisant l'ordinateur.

Démarrage de la Visionneuse

1. Allumez le projecteur. (→ page 15)

2. Insérez la mémoire USB dans le port USB du projecteur.

- Ne jamais retirer une mémoire USB du projecteur lorsque la DEL clignote. Ceci risquerait en effet d'endommager les données.

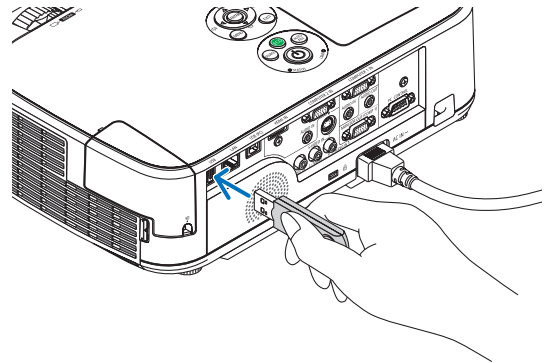

3. Appuyez sur la touche SOURCE sur le boîtier du projecteur.

L'écran de démarrage de la visionneuse s'affiche.

- Appuyez sur la touche VIEWER de la télécommande.

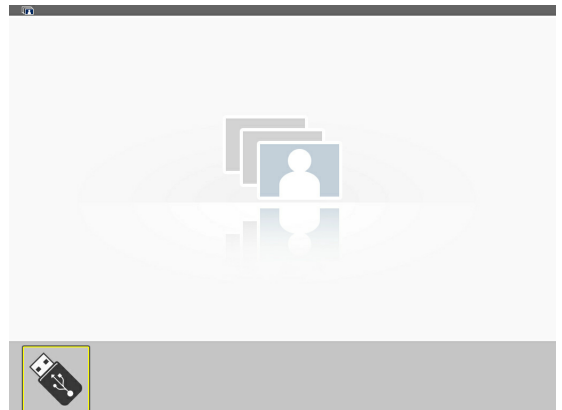
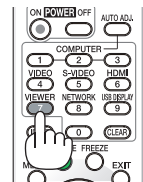
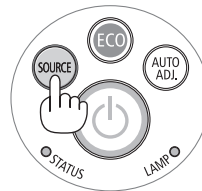

4. Utilisation de la Visionneuse

4. Appuyez sur la touche ENTER.

L'écran des vignettes s'affiche. (→ page 64)

5. Utilisez les touches ▲▼◀ ou ▶ pour sélectionner une icône.

- Le symbole → (flèche) sur la droite indique que plusieurs pages sont disponibles. Le fait d'appuyer sur la touche PAGE ▾ (bas) permet de passer à la page suivante : faites s'afficher la page précédente en appuyant sur PAGE △.

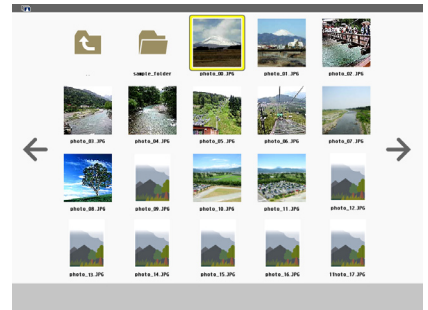
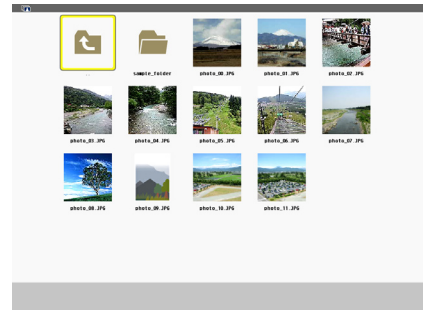

6. Appuyez sur la touche ENTER.

La diapositive sélectionnée s'affiche.

- Lorsque l'icône d'un dossier est sélectionnée, les icônes contenues dans ce dernier seront affichées.

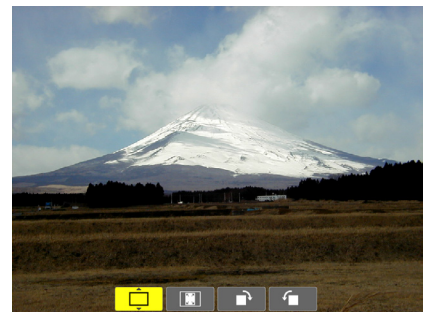

7. Appuyez sur la touche ▶ pour sélectionner la diapositive suivante.

La diapositive de droite s'affiche.

- Les touches ◀ ou ▶ permettent de sélectionner la diapositive suivante (droite) ou précédente (gauche) à l'écran des vignettes.
- La barre d'outils s'affiche lorsqu'on appuie sur la touche MENU lors de l'affichage de l'écran des vignettes, des diapositives ou du diaporama. La barre d'outils permet de sélectionner ou de faire tourner une diapositive. (→ page 65)

8. Appuyez sur la touche EXIT lorsque la barre d'outils n'est pas affichée.

L'écran des vignettes s'affiche.

- Il est également possible d'afficher l'écran des vignettes en appuyant sur la touche ENTER.
- Pour quitter la barre d'outils, appuyez sur la touche MENU pour retourner à la liste SOURCE, puis appuyez une nouvelle fois sur la touche MENU pour quitter la liste SOURCE.

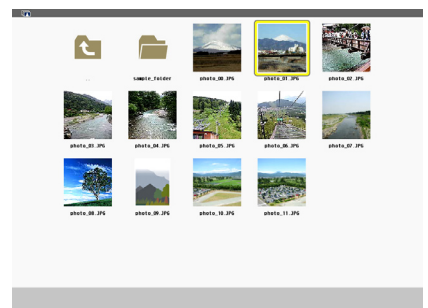

Retrait de la mémoire USB du projecteur

1. Sélectionnez l'écran de démarrage VISIONNEUSE.

Appuyez sur la touche EXIT si aucun menu ne s'affiche.

2 Retirez la mémoire USB du projecteur.

Assurez-vous que la DEL de la mémoire USB ne clignote pas avant de retirer la mémoire USB.

REMARQUE : le projecteur risque de ne pas fonctionner correctement si vous retirez la mémoire USB lorsqu'une diapositive est affichée. Si cela se produit, éteignez le projecteur et débranchez le câble d'alimentation. Attendez 3 minutes, puis connectez le câble d'alimentation et allumez le projecteur.

Quitter la visionneuse

1. Appuyez sur la touche MENU avec l'écran de diapositives ou l'écran de vignettes affiché.

La barre de commande ou le menu fenêtre s'affiche.

2. Appuyez sur la touche MENU encore une fois.

Le menu à l'écran s'affiche.

3. Sélectionnez une source autre que [VISIONNEUSE] et appuyez sur la touche ENTER.

La visionneuse se ferme.

ASTUCE : Pour quitter la visionneuse à l'aide de la télécommande, sélectionnez une source autre que [VISIONNEUSE].

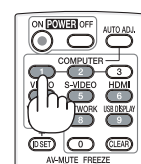
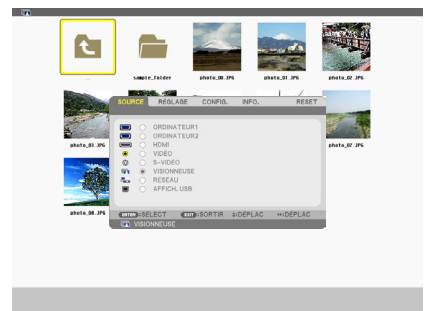
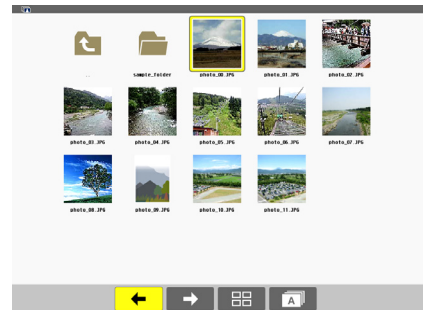
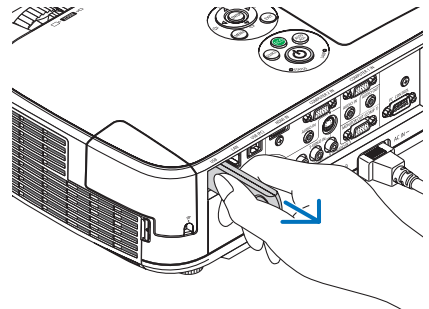
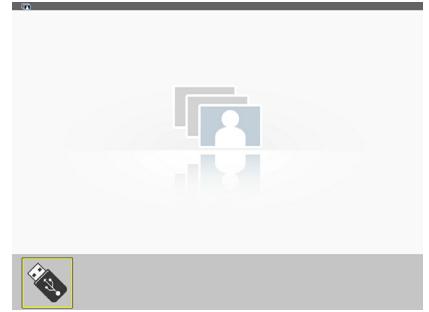

Composition de chaque écran

La visionneuse est composée de quatre écrans.

(1) Écran de démarrage de la visionneuse

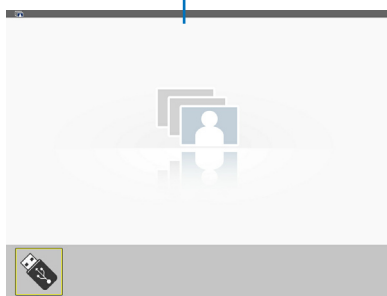

(2)

(3) Écran des vignettes

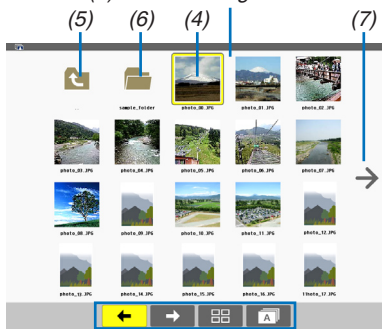

(8)

(9) Écran des diapositives/
(11) Écran de diaporama

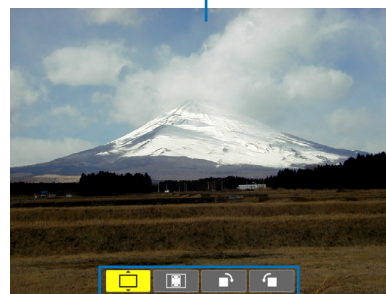

(10) (12)

Nom	Description
(1) Écran de démarrage de la visionneuse	Cet écran s'affiche en premier à la sélection de la Visionneuse.
(2) Icône USB	Cette icône indique qu'une clé mémoire USB a été insérée dans le projecteur.
(3) Écran des vignettes	Cet écran présente la liste des dossiers et des fichiers d'image enregistrés sur la mémoire USB. Les fichiers Exif JPEG ne s'affichent qu'à l'écran des vignettes. <ul style="list-style-type: none"> Le nombre maximal de fichiers ou de dossiers d'image par page diffère pour chaque modèle. <ul style="list-style-type: none"> Les modèles M361X, M311X et M271X disposent d'un affichage de 5 par 4 Les modèles M311W et M271W de 6 par 4
(4) Curseur	Le curseur permet de sélectionner (mettre en surbrillance) un dossier ou un fichier d'image à l'aide des touches ▲▼◀▶.
(5) Icône retour	Cette icône permet de retourner au dossier d'origine (parent).
(6) Icône de dossier	Cette icône indique que la mémoire USB dispose de plusieurs dossiers.
(7) Icône Haut de page (Bas de page)	Cette icône indique que plusieurs dossiers ou fichiers d'images sont présents à la page suivante (précédente). Utilisez la touche ► pour passer à la ligne suivante (précédente). Les touches PAGE ▼ ou PAGE ▲ de la télécommande permettent de passer directement à la page précédente ou suivante.
(8) Barre d'outils des vignettes	Cette barre d'outils est utilisée à l'écran des vignettes. Cette barre d'outils peut être affichée en appuyant sur la touche MENU. (→ page 65)
(9) Écran des diapositives	Cet écran est utilisé pendant la lecture manuelle. L'image sélectionnée est affichée en grand écran.
(10) Barre d'outils de diapositive	Cette barre d'outils est utilisée à l'écran des diapositives. Cette barre d'outils peut être affichée en appuyant sur la touche MENU. (→ page 66)
(11) Écran de diaporama	Cet écran est utilisé pendant la lecture automatique. Les diapositives seront changées automatiquement.
(12) Barre d'outils de diaporama	Cette barre d'outils est utilisée à l'écran du diaporama. Cette barre d'outils peut être affichée en appuyant sur la touche MENU. (→ page 66)

Utilisation de la barre d'outils

1. Appuyez sur la touche MENU.

La barre d'outils s'affiche.

L'écran SOURCE s'affiche en tant qu'écran de connexion de la visionneuse.

2. Utilisez la touche ◀ ou ▶ pour sélectionner un élément, puis les touches ▲ ou ▼ pour choisir les options disponibles.

L'élément sur lequel est placé le curseur s'affiche en jaune.

Les touches ▲ ou ▼ permettent d'afficher les options disponibles.

3. Appuyez sur la touche ENTER.







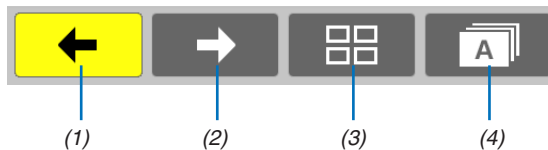

L'élément sélectionné s'affiche.

4. Appuyez deux fois de suite sur la touche MENU.

La barre d'outils se ferme, puis la liste SOURCE s'affiche. Appuyez une nouvelle fois sur la touche MENU pour quitter la liste SOURCE.

Barre d'outils des vignettes



Menu	Options	Description	
(1) Retour		—	Permet de passer à l'image précédente. Lorsque le curseur atteint la partie supérieure gauche de l'écran, il revient à la page précédente.
(2) Avant		—	Permet de passer à l'image suivante. Lorsque le curseur atteint la partie inférieure droite de l'écran, il passe à la page suivante.
(3) Affichage		—	Quitter le menu et retourner à l'écran des vignettes.
		—	Quitter le menu et lancer le diaporama à partir de l'élément mis en surbrillance.
		—	Permet de quitter le menu et de retourner à l'écran du diaporama.
(4) Ordre		—	Permet d'afficher les icônes par ordre alphabétique. (Numéros avant les lettres de l'alphabet)
		—	Permet d'afficher les icônes par ordre décroissant de taille de fichier.
		—	Permet d'afficher les icônes par date de création.

Barre d'outils de diapositive

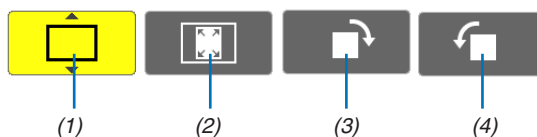

Menu	Options	Description
(1) Affichage		Permet de quitter le menu et de passer à l'écran du diaporama.
		Permet de quitter le menu et de retourner à l'écran des vignettes.
		Permet de quitter le menu et de lancer le diaporama à partir de l'élément mis en surbrillance.
(2) Affichage de l'image		Permet de quitter le menu et affiche l'image à sa résolution réelle.
		Quitte le menu et affiche l'image à la résolution maximale du projecteur.
(3) Rotation dans le sens des aiguilles d'une montre		Permet de quitter le menu, et de faire tourner l'image de 90° dans le sens des aiguilles d'une montre.
(4) Rotation dans le sens contraire des aiguilles d'une montre		Permet de quitter le menu, et de faire tourner l'image de 90° dans le sens opposé des aiguilles d'une montre.

Barre d'outils de diaporama

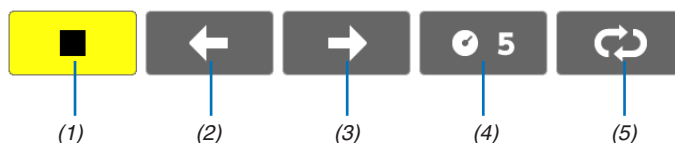

Menu	Options	Description
(1) Arrêt		Permet de quitter le menu et de passer à l'écran du diaporama.
(2) Retour		Permet de passer à l'image précédente.
(3) Avant		Permet de passer à l'image suivante.
(4) Intervalle		Permet de spécifier la durée de l'intervalle entre la lecture de chaque diapositive.
(5) Répétition		Répète la lecture des images du dossier.
		Permet de retourner à l'écran des vignettes.

INFORMATION :

- Une icône de l'image au centre de l'écran indique que le fichier ne peut être affiché à l'écran des diapositives ou du diaporama.
- Le réglage de la barre d'outils permettant la rotation des diapositives se ferme si le dossier est déplacé d'un endroit à un autre.

③ Conversion de fichiers PowerPoint en diapositives (Viewer PPT Converter 3.0)

Le logiciel Viewer PPT Converter 3.0 compris sur le CD-ROM NEC Projector fourni vous permet de convertir des fichiers PowerPoint en fichiers JPEG. Ces fichiers JPEG peuvent être enregistrés sur une mémoire USB. Il est ensuite possible d'afficher les fichiers JPEG enregistrés sur la mémoire USB insérée dans le projecteur, directement à partir de celui-ci, sans passer par un ordinateur.

REMARQUE :

En utilisant PPT Converter 3.0, le fichier PowerPoint est converti en un fichier d'index (avec extension « .idx »). Une fois la conversion terminée, ce fichier d'index (avec extension « .idx ») sera créé. Au même moment, un dossier portant le même nom sera créé, et les fichiers JPEG y seront stockés. La visionneuse du projecteur n'est pas compatible avec les fichiers d'index (dotés de l'extension .idx).

Installation de Viewer PPT Converter 3.0 sur l'ordinateur.

REMARQUE :

- Votre compte d'utilisateur Windows devra disposer des droits « Administrateur » (sous Windows 7, Windows Vista et Windows XP) si vous désirez installer ce logiciel.
- Quittez tous les programmes en cours avant de lancer l'installation. L'installation du logiciel risquerait en effet d'échouer dans le cas contraire.

1. Insérez le CD-ROM NEC Projector fourni dans votre lecteur de CD-ROM.

La fenêtre du menu s'affiche.

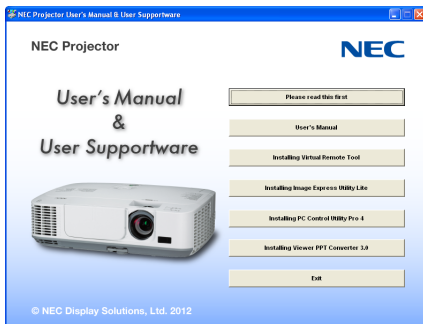

ASTUCE :

Veuillez suivre la procédure suivante si la fenêtre de menu ne s'affiche pas.

Sous Windows 7 :

1. Cliquez le bouton « Démarrer » de Windows.
2. Cliquez sur « Tous les programmes » → « Accessoires » → « Exécuter ».
3. Saisissez le nom de votre lecteur de CD-ROM (par exemple : « Q:\ ») puis « LAUNCHER.EXE » dans le champ « Nom ». (exemple : Q:\LAUNCHER.EXE)
- 4 Cliquez sur « OK ».

La fenêtre du menu s'affiche.

2. Cliquez sur « Install Viewer PPT Converter 3.0 » dans la fenêtre du menu.

L'installation démarre.

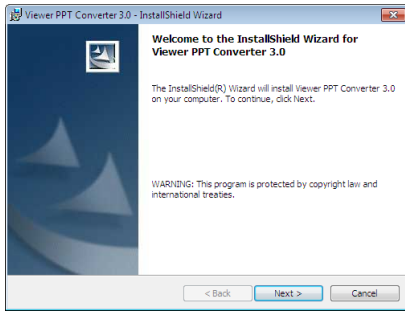

La fenêtre de Bienvenue s'affiche une fois l'installation terminée.

3 Cliquez sur « Next ».

« L'écran « END USER LICENSE AGREEMENT » s'affiche.

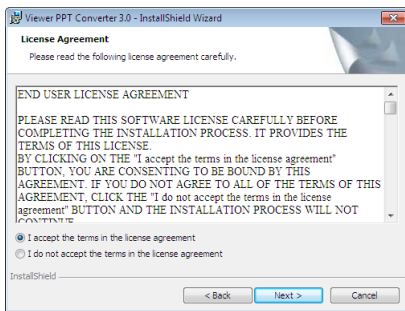

Lisez attentivement le « END USER LICENSE AGREEMENT ».

4. Si vous acceptez les conditions, cliquez sur « I accept the terms in the license agreement », puis sur « Next ».

- Suivez les consignes à l'écran du programme d'installation pour terminer celle-ci.
- La fenêtre de menu s'affiche en fin d'installation.

REMARQUE :

Si Viewer PPT Converter 3.0 a été installé, vous devrez lancer une fois Viewer PPT Converter 3.0 avec l'autorisation utilisé pendant l'installation. Quittez ensuite Viewer PPT Converter 3.0 sans effectuer une autre opération.

• Démarrage

Cliquez sur le bouton [Démarrer] de Windows → [Tous les programmes] → [NEC Projector User Supportware] → [Viewer PPT Converter 3.0] → [Viewer PPT Converter 3.0], dans cet ordre.

REMARQUE :

Lorsque Viewer PPT Converter 3.0 est installé sur un ordinateur comportant déjà PowerPoint, Viewer PPT Converter 3.0 sera automatiquement enregistré en tant qu'accessoire de PowerPoint.

Il est nécessaire d'annuler l'accessoire Viewer PPT Converter 3.0 avant de désinstaller Viewer PPT Converter 3.0.

Veuillez vous reporter à l'aide en ligne du Viewer PPT Converter 3.0 pour désinstaller l'accessoire.

ASTUCE :

• Désinstallation de Viewer PPT Converter 3.0

Suivez la procédure décrite au chapitre « Désinstaller Virtual Remote Tool » si vous désirez désinstaller Viewer PPT Converter 3.0. Remplacez « Virtual Remote Tool » par « Viewer PPT Converter 3.0 » (→ page 35)

Conversion de fichiers PowerPoint et enregistrement sur mémoire USB

1. **Insérez la mémoire USB dans le port USB de votre ordinateur.**
2. **Cliquez sur le bouton « Démarrer » → « Tous les programmes » → « NEC Projector UserSupportware » → « Viewer PPT Converter 3.0 » → « Viewer PPT Converter 3.0 ».**

Viewer PPT Converter 3.0 démarre.

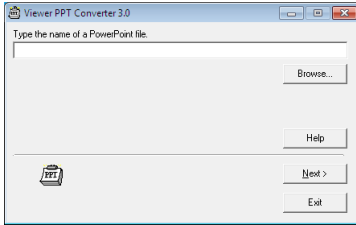

3. **Cliquez sur « Brows... » puis sélectionnez le fichier PowerPoint que vous désirez convertir, et cliquez enfin sur « Open ».**

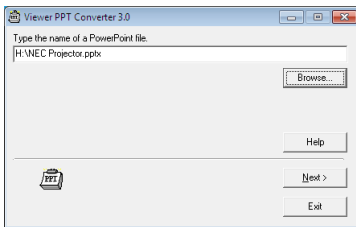

4. **Cliquez sur « Next ».**
5. **Sélectionnez la mémoire USB en tant que « Card Drive », puis tapez le « Index name ».**

Ce nom d'index peut être composé de huit caractères alphanumériques au maximum. Les caractères à 2 octets ainsi que les noms de fichier très longs ne peuvent être utilisés.

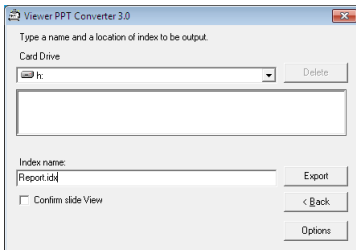

6. **Cliquez sur « Export ».**

Un message de confirmation s'affiche.

7. **Cliquez sur « OK ».**

L'exportation du fichier démarre.

8. **Cliquez sur « OK ».**

9. **Cliquez sur « Exit ».**

Viewer PPT Converter 3.0 s'arrête.

10. **Retirez la mémoire USB de l'ordinateur.**

REMARQUE :

- Cliquez sur l'icône « retirer l'appareil en toute sécurité » dans la barre d'outils avant de retirer la mémoire USB du port USB de l'ordinateur.

5. Utilisation du menu sur écran

① Utilisation des menus

REMARQUE : Le menu sur écran risque de ne pas être affiché correctement lorsqu'une image vidéo entrelacée est projetée.

1. Appuyer sur la touche MENU de la télécommande ou du projecteur pour afficher le menu.

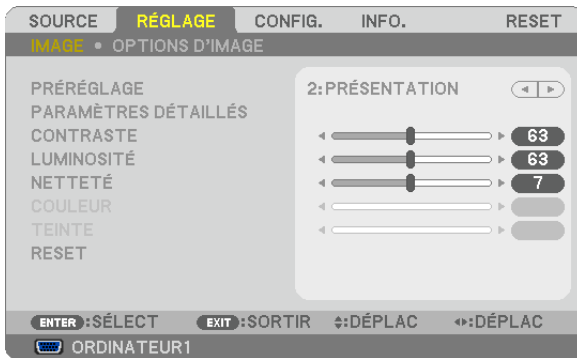

REMARQUE : Les commandes comme ENTER, EXIT, ▲▼, ◀▶ en bas affichent les boutons disponibles pour vos actions.

2 Appuyer sur les touches ◀▶ de la télécommande ou du projecteur pour afficher le sous-menu.

3. Appuyer sur la touche ENTER de la télécommande ou du projecteur pour mettre en surbrillance le premier élément ou le premier onglet.

4. Utiliser les touches ▲▼ de la télécommande ou du projecteur pour sélectionner l'élément à ajuster ou à régler.

Vous pouvez utiliser les touches ◀▶ de la télécommande ou du boîtier du projecteur pour sélectionner l'onglet souhaité.

5. Appuyer sur la touche ENTER de la télécommande ou du projecteur pour afficher la fenêtre du sous-menu.

6. Régler le niveau, activer ou désactiver l'élément sélectionné en utilisant les touches ▲▼◀▶ de la télécommande ou du projecteur.

Les changements sont enregistrés jusqu'à ce qu'un nouvel ajustement soit effectué.

7. Répéter les étapes 2 à 6 pour régler un élément supplémentaire ou appuyer sur la touche EXIT du projecteur ou de la télécommande pour quitter l'affichage du menu.

REMARQUE : Lorsqu'un menu ou un message est affiché, plusieurs lignes d'information peuvent être perdues, suivant le signal ou les réglages.

8. Appuyez sur la touche MENU pour fermer le menu.

Appuyer sur EXIT pour retourner au menu précédent.

2 Éléments du menu

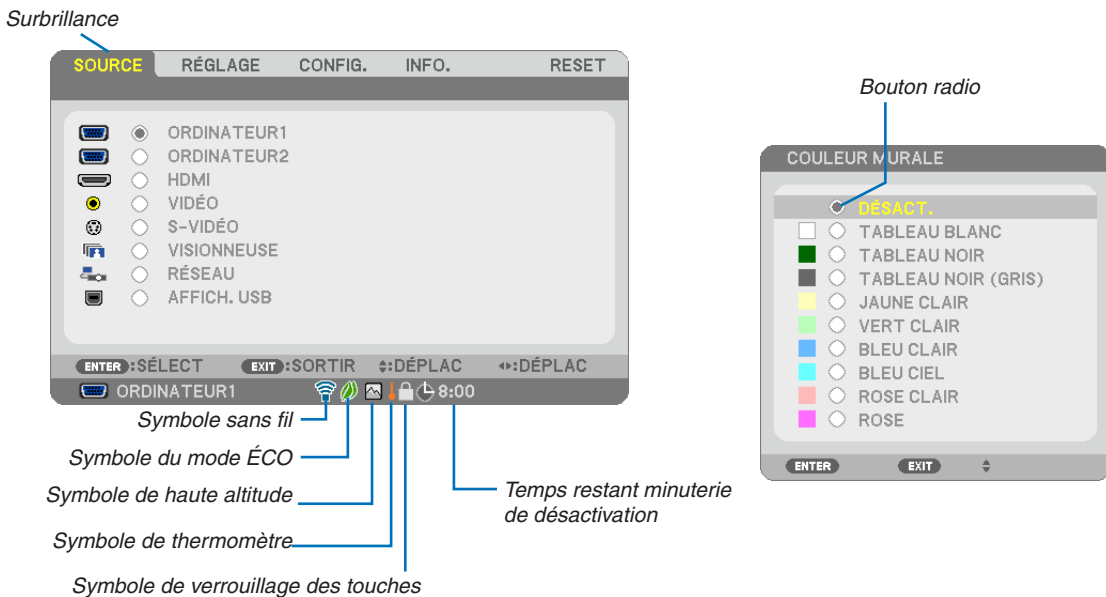
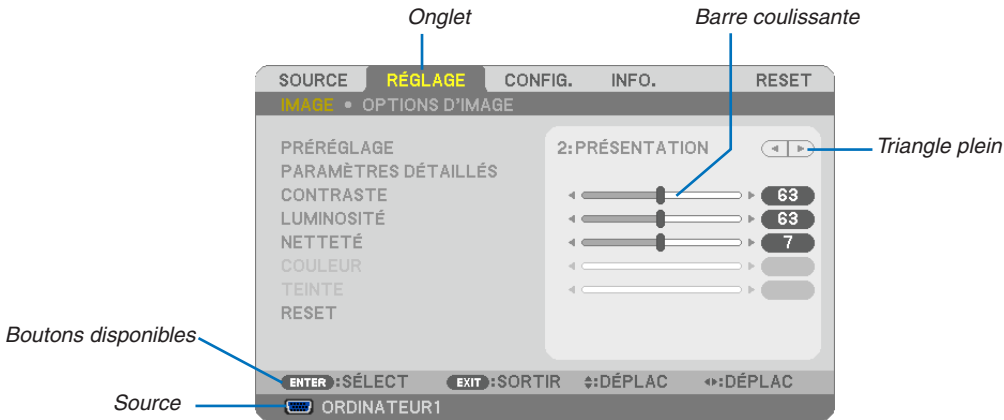

Les fenêtres du menu ou les boîtes de dialogue comportent généralement les éléments suivants :

- Surbrillance Indique le menu ou l'élément sélectionné.
- Triangle plein Indique que d'autres choix sont disponibles. Un triangle en surbrillance indique que l'élément est actif.
- Onglet Indique un groupe de fonctions dans une boîte de dialogue. La sélection d'un onglet amène sa page au premier plan.
- Bouton radio Utiliser ce bouton rond pour sélectionner une option dans une boîte de dialogue.
- Source Indique la source actuellement sélectionnée.
- Temps restant minuterie de désactivation Indique le temps restant lorsque la fonction [OFF TIMER] est pré-réglée.
- Barre coulissante Indique les réglages ou la direction de l'ajustement.
- Symbole du mode ÉCO Permet d'indiquer que le MODE ÉCO est réglé.
- Symbole de verrouillage des touches Indique que la fonction [VER. PANNEAU COMMANDE] est activée.
- Symbole de thermomètre Indique que le [MODE ÉCO] a été réglé de force en mode [ACTIVÉ] car la température interne est trop élevée.
- Symbole de haute altitude Indique que le [MODE VENTILATEUR] est réglé sur le mode [HAUTE ALTITUDE].
- Symbole sans fil Indique que la connexion au réseau local sans fil est activée.

3 Liste des fonctions de menus

Certaines rubriques de menu sont indisponibles suivant la source d'entrée.

Menu fonctions		Par défaut	Options	
SOURCE	ORDINATEUR1	*		
	ORDINATEUR2	*		
	HDMI	*		
	VIDÉO	*		
	S-VIDÉO	*		
	VISIONNEUSE			
	RÉSEAU			
	AFFICH. USB			
RÉGLAGE	IMAGE	PRÉRÉGLAGE	* 1-7	
		PARAMÈTRES DÉTAILLÉS	GÉNÉRALITÉS	
			RÉFÉRENCE	* HTE LUMIN., PRÉSENTATION, VIDÉO, FILM, GRAPHIQUE, sRGB, DICOM SIM.
			CORRECTION GAMMA* ¹	DYNAMIQUE, NATUREL, DÉTAIL DU NOIR
			TAILLE D'ÉCRAN* ²	* GRAND, MOYEN, PETIT
			TEMP. COULEURS	* 5000, 6500, 7800, 8500, 9300, 10500
			CONTRASTE DYNAMIQUE	* DÉSACT., ACTIVÉ
			MODE DE L'IMAGE	* IMMOBILE, EN MOUVEMENT
			AMELIORATION COULEUR	* DÉSACT., ACTIVÉ
			BALANCE DES BLANCS	0
			CONTRASTE R	0
			CONTRASTE G	0
		CONTRASTE B	0	
		LUMINOSITÉ R	* ³	
	LUMINOSITÉ G	* ³		
	LUMINOSITÉ B	* ³		
	CONTRASTE	63		
	LUMINOSITÉ	63		
	NETTETÉ	7		
	COULEUR	31		
	TEINTE	31		
	RESET			
	OPTIONS D'IMAGE	HORLOGE	*	
		PHASE	*	
		HORIZONTAL	*	
		VERTICAL	*	
		SURBALAYAGE	* 0[%], 5[%], 10[%]	
		ASPECT (RATIO)	* M361X/M311X/M271X : AUTO, 4:3, 16:9, 15:9, 16:10, ZOOM LARGE, NATIF	
			* M311W/M271W : AUTO, 4:3, 16:9, 15:9, 16:10, GRAND ÉCRAN, NATIF	
		POSITION (Non disponible sur M311W/M271W)	0 -96 à 96	
	CONFIG. GÉNÉRALITÉS	AUTO KEYSTONE	ACTIVÉ	DÉSACT., ACTIVÉ
		KEYSTONE	0	
SAUVEGARDE KEYSTONE		DÉSACT.	DÉSACT., ACTIVÉ	
COULEUR MURALE		DÉSACT.	DÉSACT., TABLEAU BLANC, TABLEAU NOIR, TABLEAU NOIR (GRIS), JAUNE CLAIR, VERT CLAIR, BLEU CLAIR, BLEU CIEL, ROSE CLAIR, ROSE	
MODE ÉCO		ECO AUTO	DÉSACT., ECO AUTO, NORMAL, ECOLOGIQUE	
SOUS-TITRAGE DESACTIVE		DÉSACT.	DÉSACT., SOUS-TITRE 1, SOUS-TITRE 2, SOUS-TITRE 3, SOUS-TITRE 4, TEXTE 1, TEXTE 2, TEXTE 3, TEXTE 4	
MINUT. DÉSACTIVATION		DÉSACT.	DÉSACT., 0:30, 1:00, 2:00, 4:00, 8:00, 12:00, 16:00	
LANGUE		ENGLISH	ENGLISH, DEUTSCH, FRANÇAIS, ITALIANO, ESPAÑOL, SVENSKA, 日本語	
			DANSK, PORTUGUÉS, ČEŠTINA, MAGYAR, POLSKI, NEDERLANDS, SUOMI	
			NORSK, TÜRKÇE, РУССКИЙ, عربي, Ελληνικά, 中文, 한국어, ROMÂNĂ, HRVATSKI, БЪЛГАРСКИ, INDONESIA, हिन्दी, ไทย, ئۇيغۇر, 繁體中文	

* L'astérisque (*) indique que le réglage par défaut varie selon le signal.

*¹ Le paramètre [CORRECTION GAMMA] est disponible si un paramètre autre que [DICOM SIM.] est sélectionné dans [RÉFÉRENCE].

*² Le paramètre [TAILLE D'ÉCRAN] est disponible si [DICOM SIM.] est sélectionné dans [RÉFÉRENCE].

*³ Le réglage par défaut varie en fonction du réglage de [RÉFÉRENCE].

5. Utilisation du menu sur écran

Menu fonctions		Par défaut	Options		
CONFIG.	MENU	SÉLECTION DE COULEUR	COULEUR, MONOCHROME		
		AFFICHAGE SOURCE	ACTIVÉ, DÉSACT.		
		AFFICHAGE ID	ACTIVÉ, DÉSACT.		
		MESSAGE ÉCO	DÉSACT., ACTIVÉ		
		DURÉE D’AFFICHAGE	AUTO 45 S, MANUEL, AUTO 5 S, AUTO 15 S, AUTO 45 S		
		PAPIER PEINT	BLEU, BLEU, NOIR, LOGO		
		MESSAGE DE FILTRE	M311X/M271X/M271W: 6000[H] M361X/M311W: 5000[H] M311X/M271X/M271W: DÉSACT., 100[H], 500[H], 1000[H], 2000[H], 6000[H] M361X/M311W: DÉSACT., 100[H], 500[H], 1000[H], 2000[H], 5000[H]		
	INSTALLATION	ORIENTATION	BUREAU VERS L’AVANT	BUREAU VERS L’AVANT, PLAFOND VERS L’ARRIÈRE, BUREAU VERS L’ARRIÈRE, PLAFOND VERS L’AVANT	
		VER. PANNEAU COMMANDE	DÉSACT.	DÉSACT., ACTIVÉ	
		SÉCURITÉ	DÉSACT.	DÉSACT., ACTIVÉ	
		VITESSE DE TRANSMISSION	38400bps	4800bps, 9600bps, 19200bps, 38400bps	
		CONTRÔLE ID	NUMÉRO DE CONTRÔLE ID 1	1- 254	
	OPTIONS(1)	MOTIF DE TEST			
		RÉGLAGE AUTOMATIQUE	NORMAL	DÉSACT., NORMAL, FIN	
		MODE VENTILATEUR	AUTO	AUTO, HAUT, HAUTE ALTITUDE	
		SÉLECTION DU SIGNAL	ORDINATEUR1	RGB/ COMPOSANT	RGB/COMPOSANT, RGB, COMPOSANT
			ORDINATEUR2	RGB/ COMPOSANT	RGB/COMPOSANT, RGB, COMPOSANT
			VIDÉO	AUTO	AUTO, NTSC3.58, NTSC4.43, PAL, PAL-M, PAL-N, PAL60, SECAM
			S-VIDÉO	AUTO	AUTO, NTSC3.58, NTSC4.43, PAL, PAL-M, PAL-N, PAL60, SECAM
		MODE WXGA	M361X/M311X/M271X : DÉSACT. M311W/M271W : ACTIVÉ	DÉSACT., ACTIVÉ	
		DÉSENTRELACÉ	ACTIVÉ	DÉSACT., ACTIVÉ	
		RÉGLAGES HDMI	NIVEAU VIDÉO	AUTO	AUTO, NORMAL, AMÉLIORÉ
			SÉLECTION AUDIO	HDMI	HDMI, ORDINATEUR2
	BIP	ACTIVÉ	DÉSACT., ACTIVÉ		
	OPTIONS(2)	MODE VEILLE	NORMAL	NORMAL, ÉCONOMIE D’ÉNERGIE	
		DEMARRAGE DIRECT	DÉSACT.	DÉSACT., ACTIVÉ	
		MARCHE AUTO ACT(COMP1)	DÉSACT.	DÉSACT., ACTIVÉ	
		MARCHE AUTO DÉS	DÉSACT.	DÉSACT., 0:05, 0:10, 0:20, 0:30, 1:00	
		SÉL. SOURCE / DÉFAUT	DERNIÈRE	DERNIÈRE, AUTO, ORDINATEUR1, ORDINATEUR2, HDMI, VIDÉO, S-VIDÉO, VISIONNEUSE, RÉSEAU, AFFICH. USB	
	RÉSEAU LOCAL CÂBLÉ	RÉSEAU LOCAL CÂBLÉ	ACTIVER	DÉSACTIVER, ACTIVER	
		PARAMÈTRES	DHCP : ACTIVÉ AUTO DNS : ACTIVÉ	DHCP, ADRESSE IP, MASQUE SUBNET, PASSERELLE, AUTO DNS, DNS	
		SE RECONNECTER			
	RÉSEAU LOCAL SS FIL	PROFIL	CONNEXION FACILE	DÉSACTIVER, CONNEXION FACILE, PROFIL 1, PROFIL 2	
		SE RECONNECTER			

* L’astérisque (*) indique que le réglage par défaut varie selon le signal.

5. Utilisation du menu sur écran

Menu fonctions		Par défaut	Options
INFO.	TEMPS D'UTILISATION	DURÉE VIE RESTANTE LAMPE	
		HEURES D'UTILIS. LAMPE	
		HEURES D'UTILIS. FILTRE	
		ECO TOTALE DE CARB.	
	SOURCE	NOM DE LA SOURCE	
		INDEX DES SOURCES	
		FRÉQUENCE HORIZONTALE	
		FRÉQUENCE VERTICALE	
		TYPE DE SIGNAL	
		TYPE DE VIDÉO	
		TYPE SYNC	
		POLARITÉ SYNCHRO.	
	RÉSEAU LOCAL CÂBLÉ	TYPE DE NUMÉRISATION	
		ADRESSE IP	
		MASQUE SUBNET	
		PASSERELLE	
	RÉSEAU LOCAL SS FIL	ADRESSE MAC	
		ADRESSE IP	
		MASQUE SUBNET	
		PASSERELLE	
		ADRESSE MAC	
		SSID	
		TYPE DE RÉSEAU	
		WEP/WPA	
	VERSION	CANAL	
		NIVEAU DU SIGNAL	
AUTRES	FIRMWARE		
	DATA		
	NOM DU PROJECTEUR		
	MODEL NO.		
	SERIAL NUMBER		
	LAN UNIT TYPE		
	CONTROL ID (lorsque [CONTRÔLE ID] est réglé)		
RESET	SIGNAL ACTUEL		
	TOUTES LES DONNÉES		
	EFFACER HEURES LAMPE		
	EFFACER HEURES FILTRE		

* The asterisk (*) indicates that the default setting varies depending on the signal.

4 Descriptions et fonctions des menus [SOURCE]



ORDINATEUR1 et 2

Sélectionne l'ordinateur relié au signal du connecteur d'entrée COMPUTER 1 ou COMPUTER 2.

REMARQUE : Lorsque le signal d'entrée composant est raccordé au connecteur COMPUTER 1 IN ou COMPUTER 2 IN, sélectionnez [ORDINATEUR1] ou [ORDINATEUR2] respectivement.

HDMI

Sélectionne l'équipement compatible HDMI relié au connecteur HDMI IN.

VIDÉO

Sélectionne l'équipement relié à l'entrée VIDEO - magnétoscope, lecteur DVD ou rétroprojecteur.

S-VIDÉO

Sélectionne l'équipement relié à l'entrée S-VIDEO - magnétoscope ou lecteur DVD.

REMARQUE : La trame peut être gelée pendant un bref instant lorsqu'une vidéo est lue en avance rapide ou retour rapide avec une source Vidéo ou S-Vidéo.

VISIONNEUSE

Cette fonction vous permet de faire des présentations à l'aide d'une mémoire USB contenant des diapositives. (→ page 59 « 4. Utilisation de la Visionneuse »)

RÉSEAU

Permet de sélectionner le signal du port réseau local (RJ-45) ou du dispositif réseau local sans fil USB installé (en option).

AFFICH. USB

Permet de sélectionner l'ordinateur connecté au port (type B) USB (PC) par l'intermédiaire d'un câble USB disponible dans le commerce.

(→ page 39)

5 Descriptions et fonctions du menu de réglage [RÉGLAGE] [IMAGE]



[PRÉRÉGLAGE]

Cette fonction vous permet de sélectionner des réglages optimisés pour l'image que vous projetez.

Vous pouvez ajuster une teinte neutre pour le jaune, cyan ou magenta.

Il existe sept préréglages d'usine optimisés pour différents types d'images. Vous pouvez également utiliser les [PARAMÈTRES DÉTAILLÉS] pour définir les paramètres ajustables afin de personnaliser chaque gamma ou couleur.

Vos réglages peuvent être enregistrés dans [PRÉRÉGLAGE 1] à [PRÉRÉGLAGE 7],

- HTE LUMIN..... Recommandé pour un usage dans une pièce lumineuse.
- PRÉSENTATION Recommandé pour faire une présentation utilisant un fichier PowerPoint.
- VIDÉO Recommandé pour regarder des programmes TV traditionnels.
- FILM Recommandé pour les films.
- GRAPHIQUE Recommandé pour les graphiques.
- sRGB Valeurs de couleurs standard
- DICOM SIM. Recommandé pour le format de simulation DICOM.

REMARQUE :

- L'option [DICOM SIM.] sert uniquement d'entraînement/référence et ne doit pas être utilisée pour le diagnostic en lui-même.
- DICOM est l'abréviation de Digital Imaging and Communications in Medicine. Il s'agit d'un standard développé par l'Université Américaine de Radiologie (ACR) et l'Association Nationale des Fabricants Electriques (NEMA).
Le standard spécifie le mode de transfert des images numériques d'un système à l'autre.

[PARAMÈTRES DÉTAILLÉS]



[GÉNÉRALITÉS]

Enregistrement de vos paramètres personnalisés [RÉFÉRENCE]

Cette fonction vous permet d'enregistrer vos paramètres personnalisés dans [PRÉRÉGLAGE 1] à [PRÉRÉGLAGE 7]. Sélectionner tout d'abord un mode preset de base depuis [RÉFÉRENCE], puis régler [CORRECTION GAMMA] et [TEMP. COULEURS].

- HTE LUMIN..... Recommandé pour un usage dans une pièce lumineuse.
- PRÉSENTATION Recommandé pour faire une présentation utilisant un fichier PowerPoint
- VIDÉO Recommandé pour les images normales telles qu'un programme TV
- FILM Recommandé pour les films.
- GRAPHIQUE Recommandé pour les graphiques
- sRGB Valeurs de couleur standard
- DICOM SIM. Recommandé pour le format de simulation DICOM.

Sélection du mode de correction Gamma [CORRECTION GAMMA]

Chaque mode est recommandé pour:

- DYNAMIQUE..... Crée une image au contraste élevé.
- NATUREL..... Reproduction naturelle de l'image.
- DÉTAIL DU NOIR ... Accentue les détails dans les zones sombres de l'image.

REMARQUE : Cette fonction n'est pas disponible si [DICOM SIM.] est sélectionné dans [PARAMÈTRES DÉTAILLÉS].

Sélection de la taille de l'écran pour DICOM SIM [TAILLE D'ÉCRAN]

Cette fonction permet de réaliser la correction gamma appropriée à la taille de l'écran.

- GRAND Pour un écran de 150"
- MOYEN Pour un écran de 100"
- PETIT Pour un écran de 50"

REMARQUE : Cette fonction n'est disponible que si [DICOM SIM.] est sélectionné dans [PARAMÈTRES DÉTAILLÉS].

Réglage de la température des couleurs [TEMP. COULEURS]

Cette option vous permet de sélectionner la température de couleur de votre choix.

REMARQUE : Lorsque [PRÉSENTATION] ou [HTE LUMIN.] est sélectionné dans [RÉFÉRENCE], cette fonction n'est pas disponible.

Réglage de la luminosité et du contraste [CONTRASTE DYNAMIQUE]

Cette fonction vous permet d'ajuster optiquement le rapport de contraste, grâce à l'iris incorporé. Sélectionnez [ACTIVÉ] pour augmenter le rapport de contraste.

Sélection du Mode d'image fixe ou du Mode film [MODE DE L'IMAGE]

Cette fonction vous permet de choisir entre le Mode d'image fixe et le Mode film.

- IMMOBILE Cette option est recommandée pour les images fixes.
- EN MOUVEMENT ... Cette option est recommandée pour les films.

REMARQUE : Cette fonction n'est disponible que lorsque [HTE LUMIN.] est sélectionnée dans [RÉFÉRENCE].

Améliorer la couleur [AMELIORATION COULEUR]

Cette fonction vous permet d'améliorer la couleur de l'image.

DESACT. N'améliore pas la couleur

ACTIVE Améliore la couleur.

REMARQUE : Cette fonction n'est disponible que lorsque [PRESENTATION] est sélectionné [REFERENCE].

Réglage de la Balance des blancs [BALANCE DES BLANCS]

Ceci vous permet de régler la balance des blancs. Le contraste pour chaque couleur RGB est utilisé pour régler l'intensité du blanc de l'écran. La luminosité pour chaque couleur RGB est utilisée pour régler l'intensité du noir de l'écran.

[CONTRASTE]

Règle l'intensité de l'image en fonction du signal entrant.

[LUMINOSITÉ]

Règle le niveau de luminosité ou l'intensité de la trame arrière.

[NETTETÉ]

Contrôle le détail de l'image.

[COULEUR]

Augmente ou diminue le niveau de saturation de la couleur.

[TEINTE]

Varie le niveau de couleur de +/- vert à +/- bleu. Le niveau du rouge sert de référence.

Signal d'entrée	CONTRASTE	LUMINOSITÉ	NETTETÉ	COULEUR	TEINTE
ORDINATEUR/HDMI (RGB)	Oui	Oui	Oui	Non	Non
ORDINATEUR/HDMI (COMPOSANT)	Oui	Oui	Oui	Oui	Oui
VIDÉO/S-VIDÉO/COMPOSANT	Oui	Oui	Oui	Oui	Oui
VISIONNEUSE/RÉSEAU/AFFICH. USB	Oui	Oui	Oui	Non	Non

Oui=Réglable, Non=Non réglable

[RESET]

Les paramètres et réglages de [IMAGE] sont ramenés aux paramètres d'usine à l'exception des suivants; Numéros pré-réglés et [RÉFÉRENCE] dans l'écran [PRÉRÉGLAGE].

Les paramètres et réglages sous [PARAMÈTRES DÉTAILLÉS] de l'écran [PRÉRÉGLAGE] qui ne sont pas sélectionnés actuellement ne seront pas réinitialisés.

[OPTIONS D'IMAGE]

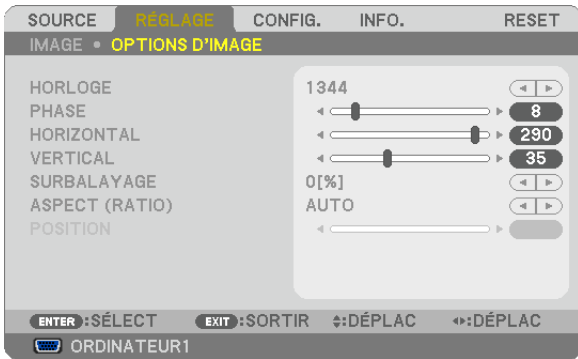

Réglage de l'horloge et de la phase [HORLOGE/PHASE]

Cette fonction permet de régler manuellement HORLOGE et PHASE.

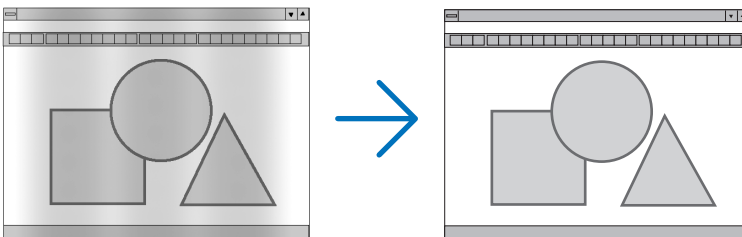

HORLOGE..... Utiliser cet élément pour régler avec précision l'image d'ordinateur ou pour supprimer les bandes verticales qui peuvent apparaître. Cette fonction ajuste les fréquences d'horloge qui suppriment le scintillement horizontal dans l'image.

Cet ajustement peut s'avérer nécessaire lorsque vous connectez votre ordinateur pour la première fois.

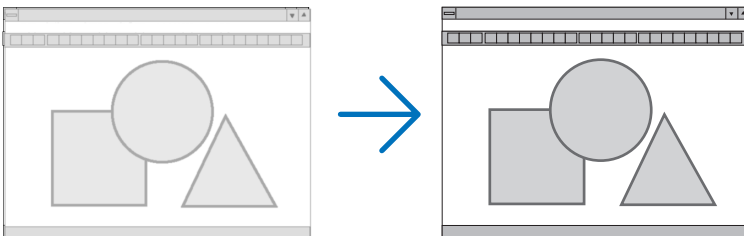

PHASE Utiliser cet élément pour régler la phase de l'horloge ou pour réduire le bruit vidéo, les interférences ou la diaphonie. (C'est évident lorsqu'une partie de votre image semble miroiter.)

N'utiliser [PHASE] que lorsque [HORLOGE] est terminé.

REMARQUE : Les éléments [HORLOGE] et [PHASE] ne sont disponibles que pour les signaux RGB.

Réglage de la position horizontale/verticale [HORIZONTAL/VERTICAL]

Règle la position de l'image horizontalement et verticalement.

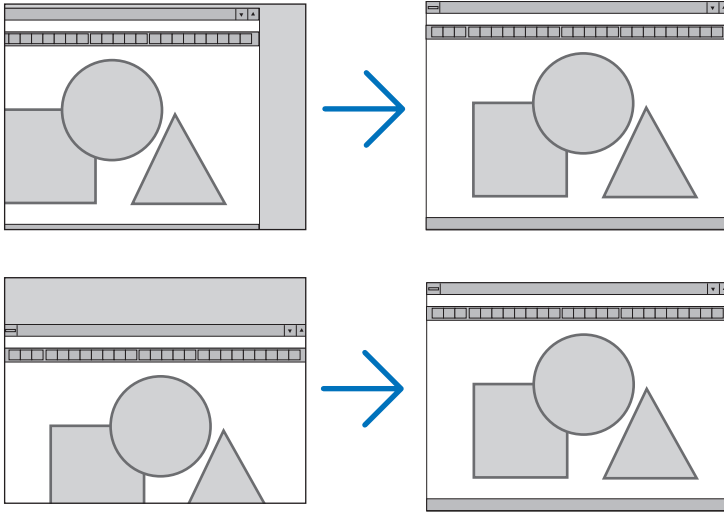

REMARQUE : Les éléments [HORIZONTAL] et [VERTICAL] ne sont pas disponibles pour les paramètres VIDÉO, S-VIDÉO, HDMI, VISIONNEUSE, RÉSEAU et AFFICH. USB.

- Une image peut être déformée pendant le réglage des paramètres [HORLOGE] et [PHASE]. Il ne s'agit pas d'un dysfonctionnement.
- Les réglages des paramètres [HORLOGE], [PHASE], [HORIZONTAL], et [VERTICAL] sont enregistrés en mémoire pour le signal actuel. La prochaine fois que vous projetterez une image avec la même résolution et la même fréquence horizontale et verticale, ces réglages seront rappelés et appliqués.

Pour effacer les réglages enregistrés en mémoire, sélectionnez [RESET] → [SIGNAL ACTUEL] ou [TOUTES LES DONNÉES] dans le menu et réinitialisez les réglages.

Sélection du pourcentage de surbalayage [SURBALAYAGE]

Sélectionner le pourcentage de surbalayage (0 %, 5 % et 10 %) pour le signal.

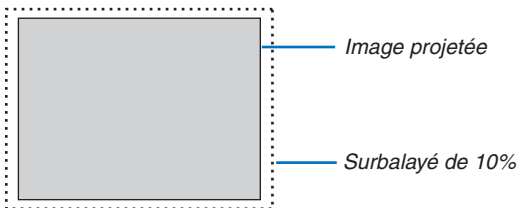

REMARQUE :

- Le [0[%]] ne peut pas être sélectionné sur une entrée VIDÉO et S-VIDÉO.
 - L'élément [SURBALAYAGE] n'est pas disponible dans les cas suivants :
 - lorsque l'option [NATIF] est sélectionnée pour l'élément [ASPECT (RATIO)].
 - Lorsque [VISIONNEUSE], [RÉSEAU] ou [AFFICH. USB] est sélectionné dans [SOURCE].
-

Sélectionner le rapport d'aspect [ASPECT (RATIO)]

Le terme « rapport d'aspect » fait référence au rapport de la largeur par rapport à la hauteur d'une image projetée. Le projecteur détermine automatiquement le signal d'entrée et l'affiche dans son rapport d'aspect approprié.

- Ce tableau indique les résolutions et les rapports d'aspect type que la plupart des ordinateurs supportent.

	Résolution	Rapport d'aspect
VGA	640 × 480	4:3
SVGA	800 × 600	4:3
XGA	1024 × 768	4:3
WXGA	1280 × 768	15:9
WXGA	1280 × 800	16:10
WXGA+	1440 × 900	16:10
SXGA	1280 × 1024	5:4
SXGA+	1400 × 1050	4:3
UXGA	1600 × 1200	4:3
WUXGA	1920 × 1200	16:10

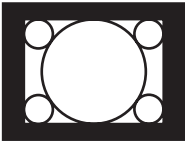
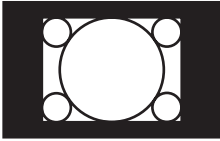
Options	Fonction
AUTO	Le projecteur détermine automatiquement le signal d'entrée et l'affiche dans son rapport d'aspect. (→ page suivante) Le projecteur peut déterminer de manière erronée le rapport d'aspect en fonction de son signal. Dans ce cas, sélectionner le rapport d'aspect approprié à partir des points suivants.
4:3	L'image est affichée en rapport d'aspect 4:3.
16:9	L'image est affichée en rapport d'aspect 16:9.
15:9	L'image est affichée en rapport d'aspect 15:9.
16:10	L'image est affichée en rapport d'aspect 16:10.
ZOOM LARGE (M361X/M311X/M271X)	L'image est étirée à gauche et à droite. Des parties de l'image affichée sont rognées sur les bords gauches et droits et elles ne sont donc pas visibles.
GRAND ÉCRAN (M311W/M271W)	L'image d'un signal « letterbox » est étirée également dans les directions horizontales et verticales pour s'adapter à l'écran. Des parties de l'image affichée sont rognées sur les bords supérieurs et inférieurs et elles ne sont donc pas visibles.
NATIF	Le projecteur affiche l'image actuelle avec sa véritable résolution lorsque le signal d'ordinateur entrant a une résolution plus basse que la résolution naturelle du projecteur. <div style="display: flex; justify-content: space-between; align-items: flex-start;"> <div style="width: 60%;"> <p>[Exemple 1] Lorsque le signal d'entrée avec la résolution 800 × 600 est affiché sur les M361X/M311X/M271X :</p> </div> <div style="width: 35%; text-align: center;">  </div> </div> <hr style="width: 60%; margin-left: 0;"/> <div style="display: flex; justify-content: space-between; align-items: flex-start;"> <div style="width: 60%;"> <p>[Exemple 2] Lorsque le signal d'entrée avec la résolution 800 × 600 est affiché sur le M311W/M271W :</p> </div> <div style="width: 35%; text-align: center;">  </div> </div>
	<p>REMARQUE :</p> <ul style="list-style-type: none"> • Lorsqu'un signal ne provenant pas d'un ordinateur est affiché, [NATIF] n'est pas disponible. • Lorsqu'un signal avec une résolution plus élevée que la résolution naturelle du projecteur est affiché, [NATIF] n'est pas disponible.

Échantillonner l'image lorsque le rapport d'aspect approprié est déterminé automatiquement

M361X/M311X/M271X

[Signal d'ordinateur]

Rapport d'aspect de signal entrant	4:3	5:4	16:9	15:9	16:10
Échantillonner l'image lorsque le rapport d'aspect approprié est déterminé automatiquement					

[Signal vidéo]

Rapport d'aspect de signal entrant	4:3	Letterbox	Compression
Échantillonner l'image lorsque le rapport d'aspect est déterminé automatiquement			
			REMARQUE : Pour afficher correctement un signal comprimé, sélectionner [16:9] ou [ZOOM LARGE].

M311W/M271W

[Signal d'ordinateur]

Rapport d'aspect de signal entrant	4:3	5:4	16:9	15:9	16:10
Échantillonner l'image lorsque le rapport d'aspect approprié est déterminé automatiquement					

[Signal vidéo]

Rapport d'aspect de signal entrant	4:3	Letterbox	Compression
Échantillonner l'image lorsque le rapport d'aspect est déterminé automatiquement			
		REMARQUE : Pour afficher correctement un signal « letterbox », sélectionner [GRAND ÉCRAN].	REMARQUE : Pour afficher correctement un signal comprimé, sélectionner [16:9].

ASTUCE :

- La position de l'image peut être réglée verticalement en utilisant [POSITION] lorsque les rapports d'aspect [16:9], [15:9] ou [16:10] sont sélectionnés.
- Le terme « letterbox » fait référence à une image avec une orientation de type plus paysage, comparée à une image 4:3, qui est le rapport d'aspect standard pour une source vidéo.
Le signal letterbox a des rapports d'aspect avec la taille vista « 1.85:1 » ou la taille cinémascope « 2.35:1 » pour les films.
- Le terme « compression » fait référence à l'image comprimée dont le rapport d'aspect est converti de 16:9 à 4:3.

Réglage de la position verticale de l'image [POSITION] (non disponible sur M311W/M271W)

(uniquement lorsque [16:9], [15:9] ou [16:10] est sélectionné pour [ASPECT (RATIO)])

Lorsque [16:9], [15:9] ou [16:10] est sélectionné dans [ASPECT (RATIO)], l'image est affichée avec des bords noirs en haut et en bas.

Vous pouvez ajuster la position verticale du haut vers le bas des bords noirs.

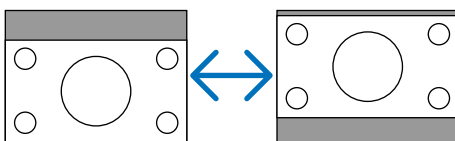

6 Descriptions et fonctions des menus [CONFIG.]

[GÉNÉRALITÉS]

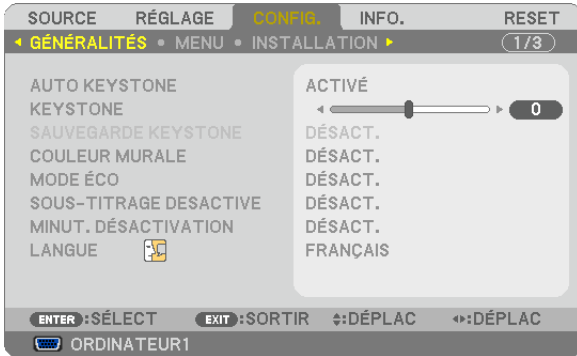

Activer la fonction de correction de distorsion trapézoïdale automatique [AUTO KEYSTONE]

Cette fonction permet au projecteur de repérer toute inclinaison et de corriger automatiquement la distorsion verticale.

Pour activer la fonction de correction de AUTO KEYSTONE, sélectionnez [ACTIVÉ]. Pour ajuster manuellement la fonction KEYSTONE, sélectionnez [DÉSACT.].

REMARQUE : La fonction [AUTO KEYSTONE] n'est pas disponible lorsqu'un type d'orientation comme [ARRIERE PLAFOND], [ARRIERE BUREAU], [AVANT PLAFOND] autre que [BUREAU/AVANT] est sélectionné dans [ORIENTATION].

Correction manuelle de la distorsion Keystone verticale [KEYSTONE]

La distorsion verticale peut être corrigée manuellement. (→ page 21)

ASTUCE : Lorsque cette option est en surbrillance, le fait d'appuyer sur la touche ENTER affiche sa barre coulissante pour le réglage.

Enregistrer la correction de distorsion Keystone verticale [SAUVEGARDE KEYSTONE]

Cette option permet d'enregistrer les réglages actuels de correction de distorsion trapézoïdale.

DÉSACT. Ne sauvegarde pas les réglages actuels de correction de Keystone. Vos réglages de correction de la distorsion trapézoïdale seront réinitialisés à « zéro ».

ACTIVÉ Sauvegarde les réglages actuels de correction de Keystone

L'enregistrement des modifications une seule fois affecte toutes les sources. Les modifications sont sauvegardées lorsque le projecteur est éteint.

REMARQUE : Lorsque [AUTO KEYSTONE] est réglé sur [ACTIVÉ], [SAUVEGARDE KEYSTONE] n'est pas disponible. La prochaine fois que vous mettez l'appareil en marche, la fonction AUTO KEYSTONE fonctionnera et les données conservées avec [SAUVEGARDE KEYSTONE] seront invalides.

Utilisation de la correction de couleur murale [COULEUR MURALE]

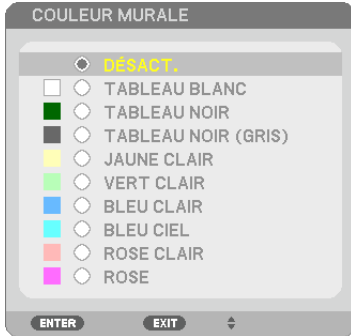

Cette fonction permet une correction rapide et adaptative de la couleur dans les applications où le matériau de l'écran n'est pas blanc.

REMARQUE : Sélectionner [TABLEAU BLANC] réduit la luminosité de la lampe.

Activation du mode Éco [MODE ÉCO]

Le MODE ECO permet de prolonger la durée de vie de la lampe, tout en diminuant la consommation de courant et les émissions de CO₂.

Il est possible de choisir un des quatre modes de luminosité suivants : [DÉSACT.], [ECO AUTO], [NORMAL] et [ÉCOLOGIQUE].

(→ page 27)

Réglage de sous-titrage fermé [SOUS-TITRAGE DESACTIVE]

Cette option règle plusieurs modes de sous-titrage fermé qui permettent de superposer un texte sur l'image projetée de Vidéo ou S-Vidéo.

DÉSACT. Ceci sort du mode de sous-titrage fermé.

SOUS-TITRE 1-4.... Le texte est superposé.

TEXTE 1-4..... Le texte est affiché.

REMARQUE :

- *Le sous-titrage fermé n'est pas disponible dans les conditions suivantes :*
 - *lorsque des messages ou des menus sont affichés.*
 - *lorsqu'une image est agrandie, figée, ou en silencieux.*
- *Il est possible que des portions de texte superposées ou de sous-titres soient tronquées. Veuillez dans ce cas positionner le texte superposé ou les sous-titres dans la zone affichée à l'écran.*

Utilisation de la minuterie de désactivation [MINUT. DÉSACTIVATION]

1. **Sélectionner le temps souhaité entre 30 minutes et 16 heures : DÉSACT., 0 :30, 1 :00, 2 :00, 4 :00, 8 :00, 12 :00, 16 :00.**

2. **Appuyer sur la touche ENTER de la télécommande.**

3. **Le temps restant commence à être décompté.**

4. **Le projecteur s'éteint lorsque le compte à rebours est terminé.**

REMARQUE :

- *Pour annuler la durée préréglée, sélectionner [DÉSACT.] pour la durée préréglée ou mettre hors tension.*
- *Lorsque le temps restant atteint 3 minutes avant l'extinction du projecteur, le message [CELA FAIT MOINS DE 3 MINTUES QUE L'APPAREIL EST ÉTEINT.] s'affiche en bas de l'écran.*

Sélection de la langue du menu [LANGUE]

Vous pouvez choisir l'une des 29 langues pour les instructions sur écran.

REMARQUE : Votre réglage ne sera pas affecté même lorsque [RESET] est activé à partir du menu.

[MENU]



Sélection de la couleur du menu [SÉLECTION DE COULEUR]

Vous pouvez choisir entre deux options pour la couleur de menu : COULEUR et MONOCHROME.

Activation / Désactivation de l'affichage du nom de la source choisie [AFFICHAGE SOURCE]

Cette option permet d'activer ou de désactiver l'affichage du nom de la source utilisée en haut à droite de l'écran, comme ORDINATEUR1, ORDINATEUR2, HDMI, VIDÉO, S-VIDÉO, VISIONNEUSE, RÉSEAU, AFFICH. USB.

Cette option permet d'activer ou de désactiver l'affichage du nom de la source utilisée en haut à droite de l'écran, comme ORDINATEUR1, ORDINATEUR2, HDMI, VIDÉO, S-VIDÉO, VISIONNEUSE, RÉSEAU, AFFICH. USB.

S'il n'y a aucun signal d'entrée, l'avertissement « aucun signal » vous encourageant à rechercher une entrée disponible s'affiche au centre de l'écran. Si le paramètre [VISIONNEUSE] ou [RÉSEAU] est sélectionné dans [SOURCE], l'avertissement « aucun signal » ne s'affiche pas.

ACTIVER/DÉSACTIVER l'ID de commande [AFFICHAGE ID]

AFFICHAGE ID Cette option active ou désactive le numéro ID qui s'affiche lorsque la touche ID SET de la télécommande est pressée.

Activation / Désactivation du message Éco [MESSAGE ÉCO]

Cette option permet d'afficher un des messages suivants à la mise en marche du projecteur.

Le message Éco encourage l'utilisateur à réduire la consommation d'énergie. Si [DÉSACT.] est sélectionné dans [MODE ÉCO], un message s'affiche vous encourageant à sélectionner [ECO AUTO], [NORMAL] ou [ECOLOGIQUE] dans [MODE ÉCO].

Si [ECO AUTO], [NORMAL] ou [ECOLOGIQUE] est sélectionné dans [MODE ÉCO]

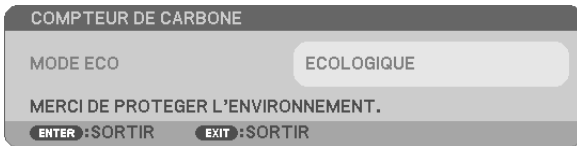

Appuyez sur une touche quelconque pour faire disparaître le message. Le message disparaît automatiquement si aucune touche n'est enfoncée pendant 30 secondes.

Lorsque le [MODE ÉCO] est réglé sur [DÉSACTIV.]

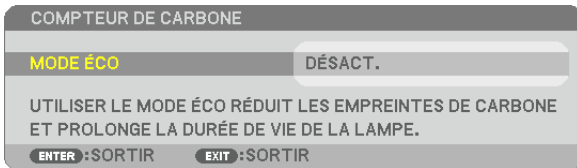

L'écran du [MODE ÉCO] peut être affiché en appuyant sur la touche ENTER. (→ page 27)

Appuyez sur la touche EXIT pour quitter ce message.

Sélection de la durée de l'affichage du menu [DURÉE D'AFFICHAGE]

Cette option permet de sélectionner la durée d'attente du projecteur après la dernière pression d'une touche pour éteindre le menu. Les choix pré-réglés sont [MANUEL], [AUTO 5 S], [AUTO 15 S] et [AUTO 45 S]. Le pré-réglage par défaut est [AUTO 45 S].

Sélection d'une couleur ou d'un logo pour l'arrière-plan [PAPIER PEINT]

Utiliser cette fonction pour afficher un écran bleu/noir ou un logo lorsqu'aucun signal n'est disponible. Le fond par défaut est [BLEU].

REMARQUE :

- Si le paramètre [LOGO] est sélectionné dans [PAPIER PEINT] avec la source [RÉSEAU] ou [AFFICH. USB] sélectionnée, le paramètre [BLEU] sera sélectionné quelle que soit sa sélection.
- Si [AFFICHAGE SOURCE] est activé, l'avertissement « aucun signal » vous encourageant à rechercher une entrée disponible s'affiche au centre de l'écran quelle que soit sa sélection.
- Votre réglage ne sera pas affecté même lorsque [RESET] est activé à partir du menu.

Sélectionner un Temps d'Intervalle pour Message de Filtre [MESSAGE DE FILTRE]

Cette option permet de sélectionner le temps d'intervalle d'affichage du message de filtre. Nettoyez le filtre lorsque vous recevez le message « VEUILLEZ NETTOYER LE FILTRE. » (→ page 114)

Six options sont disponibles :

M311X/M271X/M271W: DÉSACT., 100[H], 500[H], 1000[H], 2000[H], 6000[H]
M361X/M311W: DÉSACT., 100[H], 500[H], 1000[H], 2000[H], 5000[H]

REMARQUE : Votre réglage ne sera pas affecté même lorsque [RESET] est activé depuis le menu.

[INSTALLATION]



Sélection de l'orientation du projecteur [ORIENTATION]

Cette fonction permet d'orienter l'image suivant le mode d'installation du projecteur. Les options sont : Bureau vers l'avant, Plafond vers l'arrière, Bureau vers l'arrière et Plafond vers l'avant.

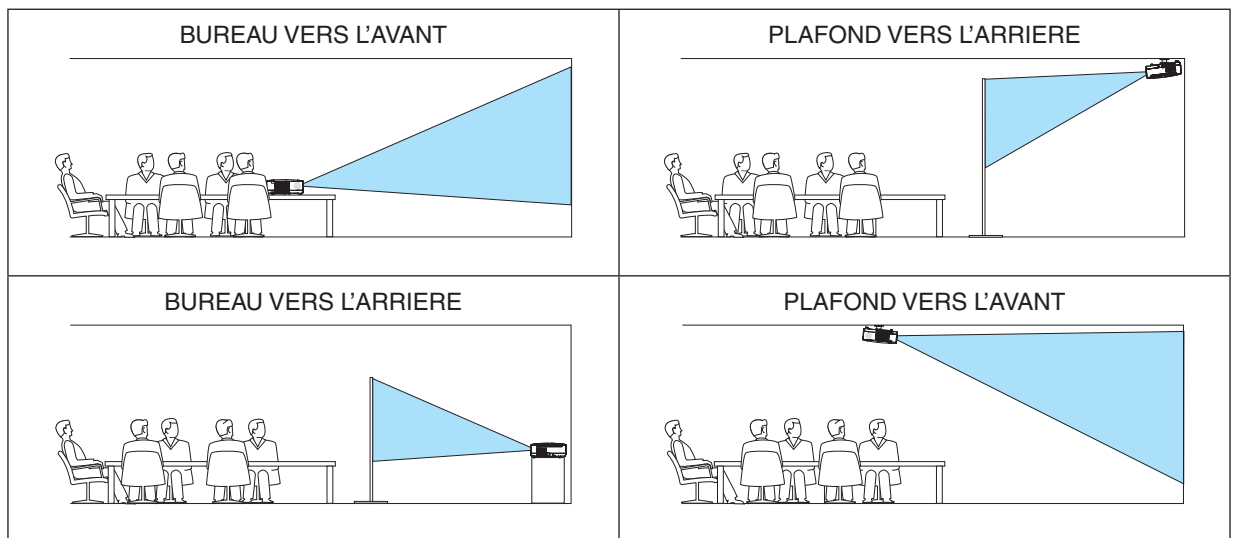

Désactivation des touches du projecteur [VER. PANNEAU COMMANDE]

Cette option active ou désactive la fonction de VER. PANNEAU COMMANDE.

REMARQUE :

- Ce VER. PANNEAU COMMANDE n'affecte pas les fonctions de la télécommande.
- Lorsque le panneau de commande est verrouillé, maintenir enfoncée la touche EXIT du projecteur pendant environ 10 secondes permet de changer le réglage sur [DÉSACT.].

ASTUCE : Lorsque la fonction [VER. PANNEAU COMMANDE] est activée, une icône de verrouillage des touches [🔒] apparaît en bas à droite du menu.

Activer la sécurité [SÉCURITÉ]

Cette fonction active ou désactive la fonction SÉCURITÉ.

A moins que le mot clé correct ne soit tapé, le projecteur ne peut pas projeter d'image. (→ page 29)

REMARQUE : Votre réglage ne sera pas affecté même lorsque [RESET] est activé à partir du menu.

Sélection de la vitesse de transmission [VITESSE DE TRANSMISSION]

Cette fonction définit la vitesse de transmission du port de contrôle PC (D-Sub 9P). Elle supporte des vitesses de 4800 à 38400 bps. La vitesse par défaut est de 38400 bps. Sélectionner la vitesse de transmission en bauds appropriée pour l'équipement à connecter (selon l'équipement, une vitesse de transmission en bauds plus faible peut être conseillée pour de longs câbles).

REMARQUE : La vitesse de transmission sélectionnée ne sera pas affectée, même si [RESET] a été exécuté à partir du menu.

Réglage de l'identifiant dans la section [CONTRÔLE ID] du projecteur

Il est possible d'utiliser plusieurs projecteurs séparément et indépendamment avec la même télécommande si celle-ci dispose de la fonction CONTRÔLE ID. Si vous affectez le même identifiant à tous les projecteurs, vous pouvez commander tous les projecteurs en utilisant la même télécommande, ce qui peut s'avérer pratique. Pour ce faire, il faut affecter un identifiant à chaque projecteur.

NUMÉRO DE CONTRÔLE ID Sélectionner un nombre entre 1 et 254 à affecter au projecteur.

CONTRÔLE ID..... Sélectionner [DÉSACT.] pour désactiver le paramètre CONTRÔLE ID et sélectionner [ACTIVÉ] pour activer le paramètre CONTRÔLE ID.

REMARQUE :

- Si [ACTIVÉ] est sélectionné pour [CONTRÔLE ID], vous ne pouvez pas faire fonctionner le projecteur avec la télécommande qui ne supporte pas la fonction CONTRÔLE ID. (Dans ce cas, vous pouvez utiliser les boutons présents sur le boîtier du projecteur.)
- Votre réglage ne sera pas affecté même lorsque [RESET] est activé à partir du menu.
- Appuyer sur et maintenir enfoncée la touche ENTER pendant 10 secondes affichera le menu pour annuler le Contrôle ID.

Affecter ou modifier l'identifiant Contrôle ID

1. Allumez le projecteur.

2. Appuyez sur la touche ID SET de la télécommande (NP02RC).

L'écran CONTRÔLE ID apparaît.

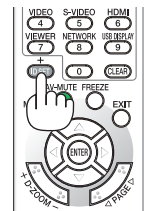

Si le projecteur peut être commandé avec l'identifiant de télécommande actuel, [ACTIVÉ] est affiché. Si le projecteur ne peut pas être commandé avec l'identifiant de télécommande actuel, [DÉSACTIVÉ] est affiché. Pour pouvoir commander le projecteur inactif, affectez l'identifiant Contrôle ID utilisé pour le projecteur en suivant la procédure suivante (Étape 3).

3. Appuyer sur l'une des touches du pavé numérique tout en maintenant la touche ID SET de la télécommande enfoncée.

Exemple :

Pour affecter « 3 », appuyez sur la touche « 3 » de la télécommande.

No ID signifie que tous les projecteurs peuvent être commandés ensemble avec une même télécommande. Pour activer « No ID », saisissez « 000 » ou appuyez sur la touche CLEAR.

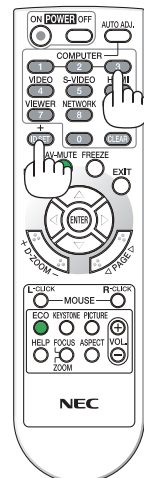

ASTUCE : La plage des identifiants est comprise entre 1 et 254.

4. Relâchez la touche ID SET.

L'écran CONTRÔLE ID mis à jour apparaît.

REMARQUE :

- Les identifiants peuvent être effacés au bout de quelques jours lorsque les piles sont épuisées ou retirées.
- Appuyer accidentellement sur n'importe quelle touche de la télécommande efface l'identifiant actuellement spécifié lorsque les piles ont été enlevées.

Utilisation d'un motif de test [MOTIF DE TEST]

Permet d'afficher le modèle de test pour le contrôle de la distorsion d'image au moment de la configuration du projecteur. Appuyez sur la touche ENTER pour afficher le modèle de test ; appuyez sur la touche EXIT pour fermer le modèle de test et retourner au menu. L'utilisation du menu et la correction keystone sont impossibles si le modèle de test est affiché.

[OPTIONS(1)]

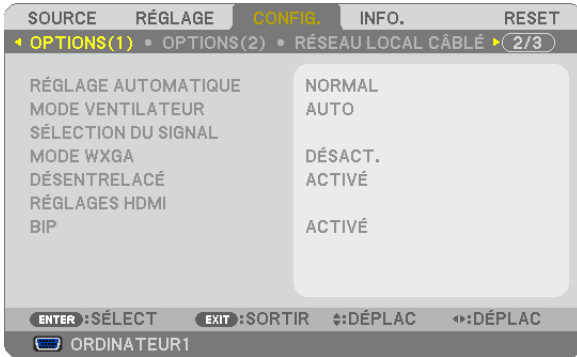

Configurer le réglage auto [RÉGLAGE AUTOMATIQUE]

Cette fonction configure le mode réglage automatique afin que le signal d'ordinateur puisse être réglé automatiquement ou manuellement pour le bruit et la stabilité. Vous pouvez effectuer le réglage automatiquement de deux façons : [NORMAL] et [FIN].

- DÉSACT. Le signal d'ordinateur ne sera pas réglé automatiquement. Vous pouvez optimiser le signal d'ordinateur manuellement.
- NORMAL..... Réglage par défaut. Le signal d'ordinateur sera réglé automatiquement. Sélectionnez en général cette option.
- FIN..... Sélectionnez cette option si un réglage précis est nécessaire. Il faut plus de temps pour basculer vers la source que lorsque [NORMAL] est sélectionné.

Sélection du mode ventilateur [MODE VENTILATEUR]

Cette option vous permet de sélectionner trois modes pour la vitesse du ventilateur : Modes Auto, Haute vitesse et Haute altitude.

- AUTO Les ventilateurs intégrés fonctionnent automatiquement à une vitesse variable suivant la température interne.
- HAUT Les ventilateurs intégrés fonctionnent à haute vitesse.
- HAUTE ALTITUDE.. Les ventilateurs intégrés fonctionnent à haute vitesse. Sélectionner cette option lorsque le projecteur est utilisé à une altitude d'environ 5500 pieds/1600 mètres ou plus.

Lorsque vous souhaitez abaisser rapidement la température interne du projecteur, sélectionner [HAUT].

REMARQUE :

- Il est recommandé de sélectionner le mode haute vitesse si le projecteur doit être utilisé sans arrêt pendant plusieurs jours.
- Réglez [MODE VENTILATEUR] sur [HAUTE ALTITUDE] lorsque le projecteur est utilisé à des altitudes d'environ 5000 pieds/1500 mètres ou plus.
- Utiliser le projecteur à des altitudes d'environ 5500 pieds/1600 mètres sans régler sur [HAUTE ALTITUDE] peut causer une surchauffe et le projecteur pourrait s'éteindre. Si cela se produit, attendez quelques minutes et allumez le projecteur.
- Utiliser le projecteur à des altitudes moins importantes que 5500 pieds/1600 mètres ou encore moins et régler sur [HAUTE ALTITUDE] peut provoquer une baisse de température trop forte de la lampe, et causer une oscillation de l'image. Commutez [MODE VENTILATEUR] sur [AUTO].
- Utiliser le projecteur à des altitudes d'environ 5500 pieds/1600 mètres ou plus peut raccourcir la durée de vie des composants optiques tels que la lampe.
- Le réglage n'est pas affecté, même si [RESET] est exécuté à partir du menu.

Sélection du format du signal [SÉLECTION DU SIGNAL]

[ORDINATEUR1], [ORDINATEUR2]

Vous permet de choisir [ORDINATEUR1] ou [ORDINATEUR2] pour une source RGB telle que l'ordinateur, ou [COMPOSANT] pour une source de composant vidéo telle qu'un lecteur DVD. Normalement sélectionner [RGB/COMPOSANT] et le projecteur détecte automatiquement un signal composant. Toutefois, certains signaux composants ne peuvent pas être détectés par le projecteur. Si cela se produit, sélectionner [COMPOSANT].

[VIDÉO et S-VIDÉO]

Cette fonction permet de sélectionner des standard vidéo composite automatiquement ou manuellement.

Normalement sélectionner [AUTO] et le projecteur détecte automatiquement le standard vidéo.

Au cas où le projecteur a des difficultés pour détecter le standard vidéo, sélectionner le standard vidéo approprié à partir du menu.

La sélection doit être faite pour VIDÉO et S-VIDÉO respectivement.

Activer ou désactiver le mode WXGA [MODE WXGA]

La sélection de [ACTIVE] donne la priorité aux signaux WXGA (1 280 × 768)/WUXGA (1 920 × 1 080) en reconnaissant un signal d'entrée.

Lorsque [MODE WXGA] est réglé sur [ACTIVE], XGA (1 024 × 768) / UXGA (1 600 × 1 200) risquent de ne pas être reconnus sur les modèles M361X/M311X/M271X. Dans ce cas, sélectionnez [DESACT.].

REMARQUE :

- L'option [DESACT.] est sélectionnée en sortie d'usine pour les modèles M361X / M311X / M271X.
 - L'option [ACTIVÉ] est sélectionnée en sortie d'usine pour les modèles M311W / M271W.
-

Activation du mode de désentrelacé [DÉSENTRELACÉ]

Active ou désactive la fonction de désentrelacement pour un signal de télécinéma.

DÉSACT. Sélectionner cette option s'il y a du scintillement ou des artefacts dans la vidéo.

ACTIVÉ Réglage standard par défaut.

REMARQUE : Cette fonction n'est pas disponible pour les signaux TVHD (progressifs) et d'ordinateur.

Réglage HDMI [RÉGLAGES HDMI]

Faire les réglages du niveau vidéo et du niveau audio lors de la connexion d'un équipement HDMI tel qu'un lecteur de DVD.

NIVEAU VIDÉO..... Sélectionnez [AUTO] pour détecter automatiquement le niveau vidéo. Si la fonction de détection automatique ne fonctionne pas correctement, sélectionnez [NORMAL] pour désactiver la fonction [AMÉLIORÉ] de votre dispositif HDMI, ou sélectionnez [AMÉLIORÉ] pour accentuer le contraste de l'image et améliorer les détails dans les zones sombres.

SÉLECTION AUDIO Sélectionner [HDMI] pour commuter le signal audio numérique HDMI IN et sélectionner [COMPUTER 2] pour commuter le signal audio d'entrée COMPUTER 2.

Activation des tonalités des touches et des tonalités d'erreur [BIP]

Cette fonction permet d'activer ou de désactiver les sons émis par les touches ou en cas d'alarme suite à une erreur, ou lorsqu'une des opérations suivantes est effectuée.

- Affichage du menu principal
- Commutation d'une source à l'autre
- Réinitialisation des données à l'aide de la fonction [RESET]
- Pression de la touche POWER ON ou POWER OFF

[OPTIONS(2)]

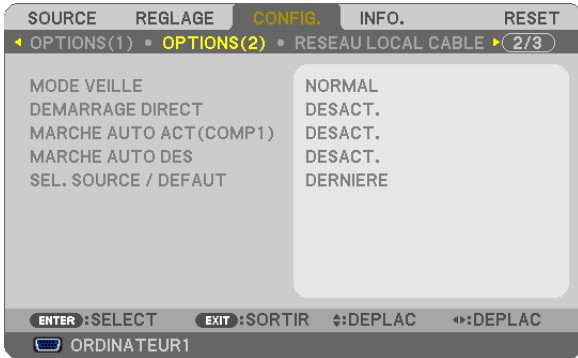

Sélection de l'économie d'énergie en [MODE VEILLE]

Le projecteur possède deux modes de veille : [NORMAL] et [ÉCONOMIE D'ÉNERGIE].

Le mode ÉCONOMIE D'ÉNERGIE est le mode qui vous permet de mettre le projecteur dans un état consommant moins d'énergie que le mode NORMAL. Le projecteur est réglé sur le mode NORMAL à sa sortie d'usine.

NORMAL.....Voyant d'alimentation : allumé en orange/Voyant STATUS : allumé en vert

ÉCONOMIE D'ÉNERGIE.....Voyant d'alimentation : allumé en rouge/Voyant STATUS : éteint

Les connecteurs, touches et fonctions suivants ne fonctionneront pas avec ce mode.

- Connecteur MONITOR OUT (COMP. 1) et connecteur AUDIO OUT
- Fonctions LAN et courrier d'avertissement
- Touches autres que la touche POWER sur le boîtier
- Touches autres que la touche POWER ON sur la télécommande
- Virtual Remote Tool, fonction Affich. USB

REMARQUE :

- Le paramètre de [MODE VEILLE] n'est pas disponible lorsqu'un des paramètres [VER. PANNEAU COMMANDE], [CONTRÔLE ID] ou [MARCHE AUTO ACT(COMP1)] est activé.
- Même si [ÉCONOMIE D'ÉNERGIE] est sélectionné dans [MODE VEILLE], vous pouvez activer ou désactiver l'alimentation à l'aide du port PC CONTROL.
- La consommation d'énergie en mode veille ne sera pas prise en compte dans le calcul de la réduction des émissions de CO₂.
- Vos réglages ne seront pas affectés même lorsqu'un [RESET] est effectué depuis le menu.

Activation de la mise en marche automatique [DEMARRAGE DIRECT]

Met automatiquement en marche le projecteur lorsque le câble d'alimentation est branché sur le secteur. Il n'est alors plus nécessaire de toujours utiliser la touche POWER de la télécommande ou du projecteur.

Allumer le projecteur en appliquant le signal d'ordinateur [MARCHE AUTO ACT(COMP1)]

Lorsque le projecteur est en mode veille, l'envoi d'un signal de l'ordinateur depuis un ordinateur connecté à l'entrée COMPUTER1 IN mettra en marche le projecteur et projettera simultanément l'image de l'ordinateur.

Cette fonction permet de ne pas toujours devoir utiliser la touche POWER de la télécommande ou du projecteur pour allumer le projecteur.

Pour utiliser cette fonction, connectez d'abord un ordinateur au projecteur puis le projecteur à une prise secteur CA active.

REMARQUE :

- Déconnecter un signal d'ordinateur depuis l'ordinateur n'éteindra pas le projecteur. Nous recommandons d'utiliser cette fonction en combinaison avec la fonction MARCHE AUTO DÉS.
 - Cette fonction n'est pas disponible dans les conditions suivantes :
 - lorsqu'un signal composant est appliqué au connecteur COMPUTER1 IN
 - lorsqu'un signal RGB Vert ou un signal sync composant sont appliqués en synchronisation.
 - Pour activer la MARCHE AUTO ACT (COMP1) après avoir éteint le projecteur, attendez 3 secondes puis entrer un signal informatique.
S'il y a encore un signal d'ordinateur lorsque le projecteur est éteint, MARCHE AUTO ACT (COMP1) ne fonctionne pas et le projecteur reste en mode veille.
-

Activation de la gestion d'alimentation [MARCHE AUTO DÉS]

Lorsque cette option est sélectionnée, vous pouvez activer l'arrêt automatique du projecteur (selon la durée sélectionnée : 5 min., 10 min., 20 min., 30 min., 60 min.) s'il n'y a pas de signal reçu par une entrée ou si aucune opération n'est réalisée.

Sélection de la source par défaut [SÉL. SOURCE / DÉFAUT]

Vous pouvez régler le projecteur pour activer par défaut n'importe laquelle de ses entrées à chaque démarrage du projecteur.

- DERNIÈRE Règle le projecteur pour mettre par défaut la dernière ou précédente entrée active à chaque démarrage du projecteur.
- AUTO Recherche une source active dans l'ordre ORDINATEUR1 → ORDINATEUR2 → HDMI → VIDÉO → S-VIDÉO → VISIONNEUSE → AFFICH. USB → ORDINATEUR1 et affiche la première source trouvée.
- ORDINATEUR1 Affiche le signal d'ordinateur depuis le connecteur COMPUTER 1 IN à chaque fois que le projecteur est allumé.
- ORDINATEUR2 Affiche le signal d'ordinateur depuis le connecteur COMPUTER 2 IN à chaque fois que le projecteur est allumé.
- HDMI Affiche la source numérique en provenance du connecteur HDMI IN à chaque démarrage du projecteur.
- VIDÉO Affiche la source Vidéo (VIDEO IN) à chaque démarrage du projecteur.
- S-VIDÉO Affiche la source S-Vidéo (S-VIDEO IN) à chaque démarrage du projecteur.
- VISIONNEUSE..... Affiche les diapositives ou lit les films présents sur la mémoire USB à chaque démarrage du projecteur.
- RÉSEAU Affiche un signal en provenance du port LAN (RJ-45) ou du module LAN sans fil USB.
- AFFICH. USB..... Permet d'afficher le signal en provenance du port USB de l'ordinateur (PC) à chaque mise en marche du projecteur.

Configuration du projecteur avec connexion par réseau local câblé [RÉSEAU LOCAL CÂBLÉ]



Important

- Veuillez consulter votre administrateur réseau lors de la configuration de ces paramètres.
- Connectez un câble réseau (câble Ethernet) au port réseau (RJ-45) du projecteur si vous désirez vous connecter à un réseau local câblé. (→ page 110)

REMARQUE : Les paramètres réseau que vous mettez en place ne seront pas affectés, même si l'option [RESET] est sélectionnée à partir du menu.

[RÉSEAU LOCAL CÂBLÉ]	[DÉSACTIVER]	La connexion au réseau local câblé sera désactivée.
	[ACTIVER]	La connexion au réseau local câblé sera activée.
[PARAMÈTRES]	[DHCP]	ACTIVÉ..... Permet d'affecter automatiquement une adresse IP, un masque de sous-réseau et une passerelle au projecteur à partir du serveur DHCP. DÉSACTIVÉ Permet à l'administrateur réseau d'affecter une adresse IP, un masque de sous-réseau et une passerelle.
	[ADRESSE IP]	Permet de configurer l'adresse IP sur le réseau auquel est connecté le projecteur.
	[MASQUE SUBNET]	Permet de configurer le numéro de masque de sous-réseau du réseau auquel est connecté le projecteur.
	[PASSERELLE]	Permet de configurer l'adresse de la passerelle par défaut du réseau auquel est connecté le projecteur.
	[AUTO DNS]	ACTIVÉ..... Permet au serveur DHCP d'affecter automatiquement une adresse IP au projecteur sur lequel le projecteur est connecté. DÉSACTIVÉ Permet de configurer l'adresse du serveur DNS auquel est connecté le projecteur.

Configuration du projecteur avec une connexion à un réseau local sans fil (avec dispositif réseau local sans fil USB en option installé) [RÉSEAU LOCAL SS FIL].



Important

- Veuillez consulter votre administrateur réseau lors de la configuration de ces paramètres.
- Installez Le dispositif USB de connexion sans fil à un réseau local sur le projecteur afin de pouvoir vous connecter à un réseau local sans fil. (→ page 111)

[PROFIL]	[DÉSACTIVER]	La connexion au réseau local sans fil sera désactivée.
	[CONNEXION FACILE]	Sélectionnez l'option [CONNEXION FACILE] si vous désirez configurer aisément les paramètres du réseau local à l'aide de l'application Image Express Utility Lite.
	[PROFIL1] [PROFIL2]	Vous pouvez enregistrer jusqu'à deux profils pour le dispositif USB de connexion sans fil à un réseau local dans la mémoire du projecteur. (→ page 44) Il suffit alors de sélectionner [PROFIL1] ou [PROFIL2] à partir de l'option [PROFIL] pour récupérer ces paramètres à partir de la mémoire.
[SE RECONNECTER]	Lance une procédure de reconnexion du projecteur au réseau. Essayez cette option à chaque changement de [PROFIL].	

REMARQUE : Après avoir sélectionné l'option [CONNEXION FACILE] depuis votre [PROFIL], vous ne pourrez pas configurer les paramètres [DHCP], [ADRESSE IP], [MASQUE SUBNET], [PASSERELLE] et [AUTO DNS], mis à part [CANAL].

Conseils concernant la configuration d'une connexion à un réseau local

Pour configurer le projecteur pour une connexion par réseau local :

Accédez à la fonction de serveur HTTP pour afficher le navigateur internet (→ page 41), puis sélectionnez l'option [NETWORK SETTINGS] → [SETTINGS] → [WIRELESS LAN] → [PROFILE 1] ou [PROFILE 2].

Deux paramètres peuvent être configurés pour le dispositif USB de connexion sans fil à un réseau local.

Sélectionnez ensuite [SETTINGS] dans votre profil sélectionné, puis choisissez l'option [ENABLE] ou [DISABLE] pour les paramètres [DHCP], [IP ADDRESS], [SUBNET MASK] et [GATEWAY]. Cliquez ensuite sur [SAVE]. Pour appliquer ces changements, cliquez sur l'onglet [SETTING], puis sur [APPLY]. (→ page 44)

Pour récupérer les paramètres réseau enregistrés dans un profil particulier :

Utilisez le [PROFILE 1] ou [PROFILE 2] configuré sur le serveur HTTP, puis sélectionnez [CONFIG.] → [RESEAU LOCAL SS FIL] → [PROFIL] → [PROFIL 1] ou [PROFIL 2] à partir du menu du projecteur. Sélectionnez ensuite [OK], puis appuyez sur la touche ENTER. (→ page 94)

Pour vous connecter à un serveur DHCP :

Sélectionnez, à partir du menu du projecteur, l'option [CONFIG.] → [RÉSEAU CÂBLÉ] → [RÉGLAGES] → [DHCP] → [ACTIVÉE], puis appuyez sur la touche ENTER. Utilisez la fonction de serveur HTTP pour spécifier une adresse IP sans utiliser le serveur DHCP. (→ page 41)

A configurer uniquement sur un réseau local sans fil (TYPE RÉSEAU et WEP/WPA) :

Accédez à la fonction de serveur HTTP pour afficher le navigateur internet (→ page 41), puis sélectionnez l'option [NETWORK SETTINGS] → [SETTINGS] → [WIRELESS LAN] → [PROFILE 1] ou [PROFILE 2].

Enregistrez toutes les valeurs [SETTINGS] en cliquant sur [SAVE].

Sélectionnez [CONFIG.] → [RÉSEAU LOCAL SS FIL] → [PROFIL] → [PROFIL 1] ou [PROFIL 2] à partir du menu du projecteur.

Pour sélectionner un SSID :

Accédez à la fonction de serveur HTTP pour afficher le navigateur internet (→ page 41), puis sélectionnez l'option [NETWORK SETTINGS] → [SETTINGS] → [WIRELESS LAN] → [CONNECTION] → [SITE SURVEY], puis sélectionnez l'ID.

Si vous n'utilisez pas l'option [SITE SURVEY], saisissez le SSID dans [CONNECTION], puis sélectionnez soit [INFRASTRUCTURE], soit [AD HOC]. (→ page 44)

Pour recevoir par e-mail des messages d'avertissement de remplacement de la lampe ou des messages d'erreur :

Accédez à la fonction de serveur HTTP pour afficher le navigateur internet (→ page 41), puis sélectionnez [NETWORK SETTINGS] → [ALERT MAIL], puis configurez les paramètres [SENDER'S ADDRESS], [SMTP SERVER NAME] et [RECIPIENT'S ADDRESS]. Cliquez ensuite sur [SAVE]. (→ page 46)

Pour effectuer une [CONNEXION FACILE] à l'aide de l'application Image Express Utility Lite :

Le mode [CONNEXION FACILE] vous permet d'éviter les longues procédures de configuration des paramètres réseau local, si vous utilisez l'application Image Express Utility Lite, et que le PC est connecté au projecteur par l'intermédiaire d'un réseau local sans fil.

L'application Image Express Utility Lite se trouve sur le CD-ROM NEC Projector fourni.

Pour utiliser le mode de [CONNEXION FACILE], accédez à la fonction de serveur HTTP pour afficher le navigateur internet (→ page 41), puis sélectionnez l'option [NETWORK SETTINGS] → [SETTINGS] → [WIRELESS LAN] → [EASY CONNECTION]. Sélectionnez ensuite [SETTINGS] → [CHANNEL]. Cliquez ensuite sur [SAVE].

Sélectionnez [CONFIG.] → [RÉSEAU LOCAL SS FIL] → [PROFIL] → [CONNEXION FACILE] à partir du menu du projecteur.

7 MenuDescriptions et fonctions du menu [INFO.]

Affiche l'état du signal actuel et l'utilisation de la lampe. Il y a six pages concernant cette option. Les informations fournies sont les suivantes :

ASTUCE : Lorsque vous appuyez sur la touche HELP de la télécommande, les rubriques du menu [INFO.] sont affichées.

[TEMPS D'UTILISATION]



[DURÉE VIE RESTANTE LAMPE] (%)*

[HEURES D'UTILIS. LAMPE] (H)

[HEURES D'UTILIS. FILTRE] (H)

[ECO TOTALE DE CARB.] (kg-CO2)

- * L'indicateur de progression affiche le pourcentage restant de durée de vie de l'ampoule.

Le chiffre vous informe de l'utilisation de la lampe. Lorsque la durée de vie restante de la lampe atteint 0, la barre d'indication DURÉE DE VIE RESTANTE LAMPE passe de 0% à 100 heures et commence le compte à rebours. Le projecteur ne s'allumera pas si la durée d'utilisation restante de la lampe est de 0 heures.

- Le message indiquant que la lampe ou les filtres doivent être remplacés sera affiché pendant une minute lorsque le projecteur est allumé et lorsque la touche POWER sur le projecteur ou la télécommande est enfoncée. Pour annuler ce message, appuyez sur n'importe quelle touche du projecteur ou de la télécommande.

Durée de vie de la lampe (H)			Lampe de remplacement	Modèle
MODE ÉCO				
DÉSACT./ECO AUTO	NORMAL	ÉCOLOGIQUE		
4000	5000	8000	NP16LP	M361X/M311W
5000	6000	10000	NP15LP	M311X/M271X/M271W

- [ECO TOTALE DE CARB.]

Permet d'afficher les estimations de réduction d'émissions de carbone, en kg. Le facteur d'émission de carbone utilisé pour les calculs est basé sur les valeurs de l'OCDE (édition 2008). (→ page 28)

[SOURCE]



- [NOM DE LA SOURCE]
- [FRÉQUENCE HORIZONTALE]
- [TYPE DE SIGNAL]
- [TYPE SYNC]
- [TYPE DE NUMÉRISATION]
- [INDEX DES SOURCES]
- [FRÉQUENCE VERTICALE]
- [TYPE DE VIDÉO]
- [POLARITÉ SYNCHRO.]

[RÉSEAU LOCAL CÂBLÉ]



- [ADRESSE IP]
- [PASSERELLE]
- [MASQUE SUBNET]
- [ADRESSE MAC]

[RÉSEAU LOCAL SS FIL]



- [ADRESSE IP]
- [PASSERELLE]
- [SSID]
- [WEP/WPA]
- [NIVEAU DU SIGNAL]
- [MASQUE SUBNET]
- [ADRESSE MAC]
- [TYPE DE RÉSEAU]
- [CANAL]

[VERSION]



[FIRMWARE] Version

[DATA] Version

[AUTRES]



[NOM DU PROJECTEUR]

[MODEL NO.]

[SERIAL NUMBER]

[LAN UNIT TYPE]

[CONTROL ID] (lorsque [CONTRÔLE ID] est réglé)

8 Descriptions et fonctions des menus [RESET]

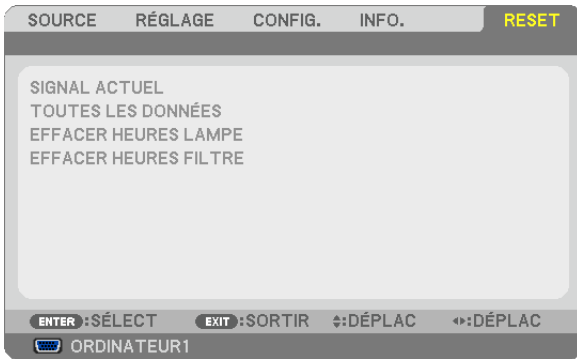

Retour au réglage par défaut [RESET]

La fonction RESET vous permet de revenir aux préréglages d'usine des réglages et ajustements pour l'une ou la totalité des sources, à l'exception des suivantes :

[SIGNAL ACTUEL]

Réinitialise les ajustements du signal actuel aux niveaux préréglés d'usine.

Les options qui ne peuvent pas être réinitialisées sont : [PRÉRÉGLAGE], [CONTRASTE], [LUMINOSITÉ], [COULEUR], [TEINTE], [NETTETÉ], [ASPECT (RATIO)], [HORIZONTAL], [VERTICAL], [HORLOGE], [PHASE] et [SURBALAYAGE].

[TOUTES LES DONNÉES]

Réinitialise les ajustements et réglages de tous les signaux aux préréglages d'origine.

Toutes les options peuvent être réinitialisées **SAUF** [LANGUE], [PAPIER PEINT], [MESSAGE DE FILTRE], [SÉCURITÉ], [VITESSE DE TRANSMISSION], [CONTRÔLE ID], [MODE VEILLE], [MODE VENTILATEUR], [DURÉE VIE RESTANTE LAMPE], [HEURES D'UTILIS. LAMPE], [HEURES D'UTILIS. FILTRE], [ECO TOTALE DE CARB.] [RÉSEAU LOCAL CÂBLÉ] et [RÉSEAU LOCAL SS FIL].

Pour réinitialiser la durée d'utilisation de la lampe, voir « Effacement de la durée d'utilisation de la lampe [EFFACER HEURES LAMPE] ».

Effacement du compteur d'heures de la lampe [EFFACER HEURES LAMPE]

Réinitialise le compteur d'heures de la lampe. La sélection de cette option fait apparaître un sous-menu de confirmation. Sélectionnez [OUI] et appuyez sur la touche ENTER.

REMARQUE : La durée écoulée de la lampe n'est pas affectée, y compris lorsque [RESET] est effectué depuis le menu.

REMARQUE : Le projecteur s'éteint et se met en mode veille lorsque vous continuez d'utiliser le projecteur encore 100 heures après la fin de vie de la lampe. Dans cet état, il est impossible d'effacer le compteur d'heures d'utilisation de la lampe dans le menu. Dans ce cas, appuyez sur la touche HELP de la télécommande pendant 10 secondes pour réinitialiser le compteur d'heures de la lampe. Ne faites cela qu'après avoir remplacé la lampe.

Effacer les heures d'utilisation du filtre [EFFACER HEURES FILTRE]

Remet à zéro l'utilisation du filtre. Sélectionner cette option affiche le sous-menu pour une confirmation. Sélectionnez [OUI] et appuyez sur la touche ENTER.

REMARQUE : Même si un [RESET] a été effectué depuis le menu, le temps d'utilisation écoulé du filtre n'en sera pas affecté.

6. Installation et connexions

Cette section décrit comment installer le projecteur et comment connecter des sources vidéo et audio.

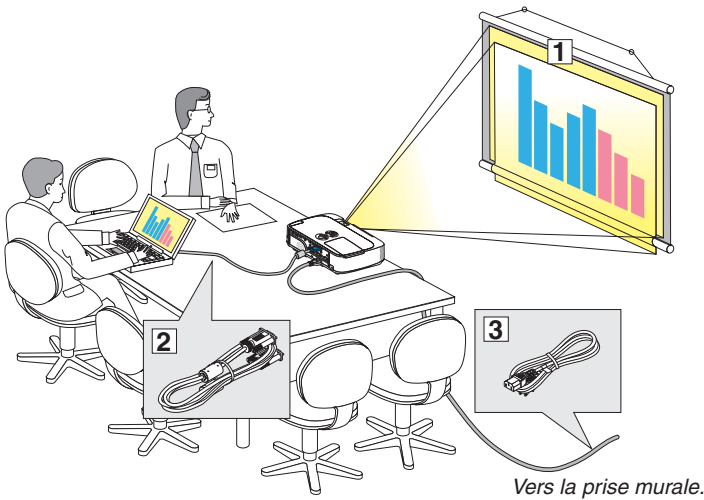

Le projecteur est simple à installer et à utiliser. Mais avant de commencer, il faut d'abord :

- 1 Installer un écran et le projecteur.
- 2 Connecter l'ordinateur ou l'équipement vidéo au projecteur.
(→ page 104, 106, 107, 108, 109, 110, 111)
- 3 Brancher le câble d'alimentation fourni.
(→ page 14)

REMARQUE : S'assurer que le câble d'alimentation et tous les autres câbles sont débranchés avant de déplacer le projecteur. Pour déplacer le projecteur, ou quand celui-ci n'est pas utilisé, couvrez l'objectif avec la protection coulissante de la lentille.

1 Installation de l'écran et du projecteur

Sélection d'un emplacement

REMARQUE : Les distances de projection varient selon le modèle.

[M361X/M311X/M271X]

Plus le projecteur est éloigné de l'écran ou du mur, plus l'image sera grande. La taille d'image minimale est d'environ 0,64 m (25") mesurée en diagonale lorsque le projecteur est éloigné d'environ 0,9 m (35") du mur ou de l'écran. La taille d'image la plus grande est de 7,6 m (300") lorsque le projecteur est éloigné d'environ 11,0 m (435") du mur ou de l'écran.

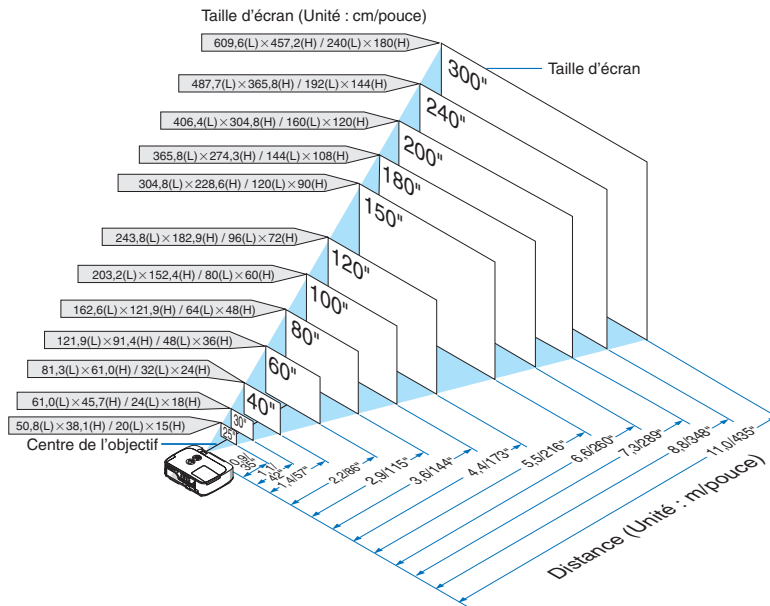

ASTUCE :

- Les distances sont indiquées par des valeurs intermédiaires allant de télé à large. Utiliser comme guide approximatif.
- Pour plus d'informations sur la distance de projection, voir page 102.

[M311W/M271W]

Plus le projecteur est éloigné de l'écran ou du mur, plus l'image sera grande. La taille d'image minimale est d'environ 0,64 m (25") mesurée en diagonale lorsque le projecteur est éloigné d'environ 0,9 m (37") du mur ou de l'écran. La taille d'image la plus grande est de 7,6 m (300") lorsque le projecteur est éloigné d'environ 11,7 m (459") du mur ou de l'écran.

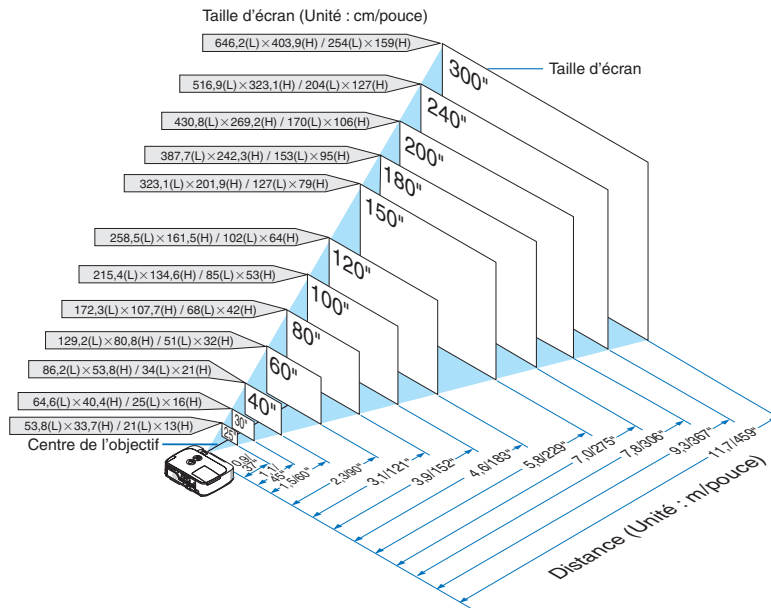

ASTUCE :

- Les distances sont indiquées par des valeurs intermédiaires allant de télé à large. Utiliser comme guide approximatif.
- Pour plus d'informations sur la distance de projection, voir page 102.

6. Installation et connexions

Distance de projection et taille de l'écran

La section suivante indique les bonnes positions respectives du projecteur et de l'écran. Consulter le tableau pour déterminer la position d'installation.

Tableau de distances

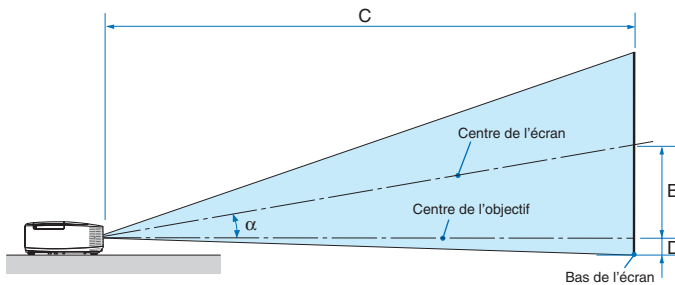

- B = Distance verticale entre le centre de l'objectif et le centre de l'écran
- C = Distance de projection
- D = Distance verticale entre le centre de l'objectif et le bas de l'écran (haut de l'écran pour une application au plafond)
- α = Angle de projection

REMARQUE : Les valeurs indiquées dans les tableaux sont des valeurs de conception et sont susceptibles de varier.

[M361X/M311X/M271X]

Taille d'écran						B		C				D		α			
Diagonale		Largeur		Hauteur				Grand angle		Téléobjectif				Grand angle			Téléob- jectif
pouce	mm	pouce	mm	pouce	mm	pouce	mm	pouce	mm	-	pouce	mm	pouce	mm	degré	-	degré
25	635	20	508	15	381	5	131	26	649	-	44	1107	-2	-60	11,4	-	6,7
30	762	24	610	18	457	6	157	31	788	-	53	1337	-3	-71	11,3	-	6,7
40	1016	32	813	24	610	8	210	42	1066	-	71	1798	-4	-95	11,1	-	6,6
60	1524	48	1219	36	914	12	314	64	1622	-	107	2720	-6	-143	11,0	-	6,6
72	1829	58	1463	43	1097	15	377	77	1956	-	129	3273	-7	-171	10,9	-	6,6
80	2032	64	1626	48	1219	17	419	86	2178	-	143	3642	-8	-191	10,9	-	6,6
84	2134	67	1707	50	1280	17	440	90	2289	-	151	3827	-8	-200	10,9	-	6,6
90	2286	72	1829	54	1372	19	471	97	2456	-	162	4103	-8	-214	10,9	-	6,6
100	2540	80	2032	60	1524	21	524	108	2734	-	180	4564	-9	-238	10,8	-	6,5
120	3048	96	2438	72	1829	25	629	130	3290	-	216	5486	-11	-286	10,8	-	6,5
150	3810	120	3048	90	2286	31	786	162	4124	-	270	6869	-14	-357	10,8	-	6,5
180	4572	144	3658	108	2743	37	943	195	4958	-	325	8252	-17	-429	10,8	-	6,5
200	5080	160	4064	120	3048	41	1048	217	5514	-	361	9174	-19	-476	10,8	-	6,5
210	5334	168	4267	126	3200	43	1100	228	5792	-	379	9635	-20	-500	10,8	-	6,5
240	6096	192	4877	144	3658	50	1257	261	6626	-	434	11018	-23	-572	10,7	-	6,5
270	6858	216	5486	162	4115	56	1414	294	7460	-	488	12401	-25	-643	10,7	-	6,5
300	7620	240	6096	180	4572	62	1572	327	8294	-	543	13784	-28	-714	10,7	-	6,5

[M311W/M271W]

Taille d'écran						B		C				D		α			
Diagonale		Largeur		Hauteur				Grand angle		Téléobjectif				Grand angle			Téléob- jectif
pouce	mm	pouce	mm	pouce	mm	pouce	mm	pouce	mm	-	pouce	mm	pouce	mm	degré	-	degré
25	635	21	538	13	337	5	139	27	687	-	46	1172	-1	-29	11,4	-	6,8
30	762	25	646	16	404	7	167	33	833	-	56	1415	-1	-35	11,3	-	6,7
40	1016	34	862	21	538	9	222	44	1126	-	75	1902	-2	-47	11,2	-	6,7
60	1524	51	1292	32	808	13	333	67	1712	-	113	2876	-3	-71	11,0	-	6,6
72	1829	61	1551	38	969	16	400	81	2064	-	136	3461	-3	-85	11,0	-	6,6
80	2032	68	1723	42	1077	17	444	90	2298	-	152	3850	-4	-94	10,9	-	6,6
84	2134	71	1809	45	1131	18	466	95	2415	-	159	4045	-4	-99	10,9	-	6,6
90	2286	76	1939	48	1212	20	500	102	2591	-	171	4337	-4	-106	10,9	-	6,6
100	2540	85	2154	53	1346	22	555	114	2884	-	190	4824	-5	-118	10,9	-	6,6
120	3048	102	2585	64	1615	26	666	137	3470	-	228	5798	-6	-141	10,9	-	6,6
150	3810	127	3231	79	2019	33	833	171	4349	-	286	7259	-7	-177	10,8	-	6,5
180	4572	153	3877	95	2423	39	1000	206	5228	-	343	8720	-8	-212	10,8	-	6,5
200	5080	170	4308	106	2692	44	1111	229	5814	-	382	9694	-9	-236	10,8	-	6,5
210	5334	178	4523	111	2827	46	1166	240	6107	-	401	10181	-10	-247	10,8	-	6,5
240	6096	204	5169	127	3231	52	1333	275	6986	-	458	11642	-11	-283	10,8	-	6,5
270	6858	229	5816	143	3635	59	1499	310	7865	-	516	13103	-13	-318	10,8	-	6,5
300	7620	254	6462	159	4039	66	1666	344	8744	-	573	14564	-14	-353	10,8	-	6,5

AVERTISSEMENT

- * L'installation au plafond du projecteur doit être effectuée par un technicien qualifié. Contacter votre revendeur NEC pour plus d'informations.
- * Ne pas essayer d'installer le projecteur soi-même.
- Utiliser le projecteur uniquement sur une surface plane et solide. Si le projecteur tombe par terre, vous risquez d'être blessé et le projecteur risque d'être endommagé sérieusement.
- Ne pas utiliser le projecteur si les variations de températures sont trop importantes. Le projecteur doit être utilisé à des températures comprises entre 5°C et 40°C (Le mode Eco est sélectionné automatiquement entre 35°C et 40°C).
- Ne pas exposer le projecteur à l'humidité, à la poussière ni à la fumée. Ceci endommagerait l'image de l'écran.
- S'assurer qu'il y a une ventilation adéquate autour du projecteur pour que la chaleur puisse se dissiper. Ne pas couvrir les orifices sur le côté ou à l'avant du projecteur.

Réflexion de l'image

L'utilisation d'un miroir pour refléter l'image du projecteur permet d'obtenir une image beaucoup plus grande lorsque vous ne disposez que d'un espace réduit. Contacter votre revendeur NEC si vous avez besoin d'un système de miroir. Si vous utilisez un système de miroir et que votre image est inversée, utiliser les touches MENU et ▲▼◀▶ du projecteur ou de la télécommande pour corriger le sens. (→ page 87)

② Câblages

REMARQUE : Lors d'une utilisation avec un ordinateur portable, assurez-vous de connecter le projecteur et l'ordinateur portable pendant que le projecteur est en mode de veille et avant d'allumer l'ordinateur portable.

Dans la plupart des cas, le signal de sortie de l'ordinateur portable n'est pas activé si ce dernier n'est pas connecté au projecteur avant d'être allumé.

* Si l'écran devient vierge lors de l'utilisation de la télécommande, cela peut venir de l'économiseur d'écran ou de la gestion d'énergie de l'ordinateur.

Activation de l'affichage externe de l'ordinateur

L'affichage d'une image sur l'écran du PC portable ne signifie pas nécessairement qu'il envoie un signal vers le projecteur.

Lors de l'utilisation d'un PC portable, une combinaison de touches de fonction active/désactive l'affichage externe. En général, la combinaison de la touche « Fn » avec l'une des 12 touches de fonction permet l'allumage ou l'extinction de l'affichage externe. Par exemple, les ordinateurs portables NEC utilisent Fn + F3, tandis que les ordinateurs portables Dell utilisent la combinaison de touches Fn + F8 pour alterner entre les sélections d'affichage externe.

Connecter votre ordinateur



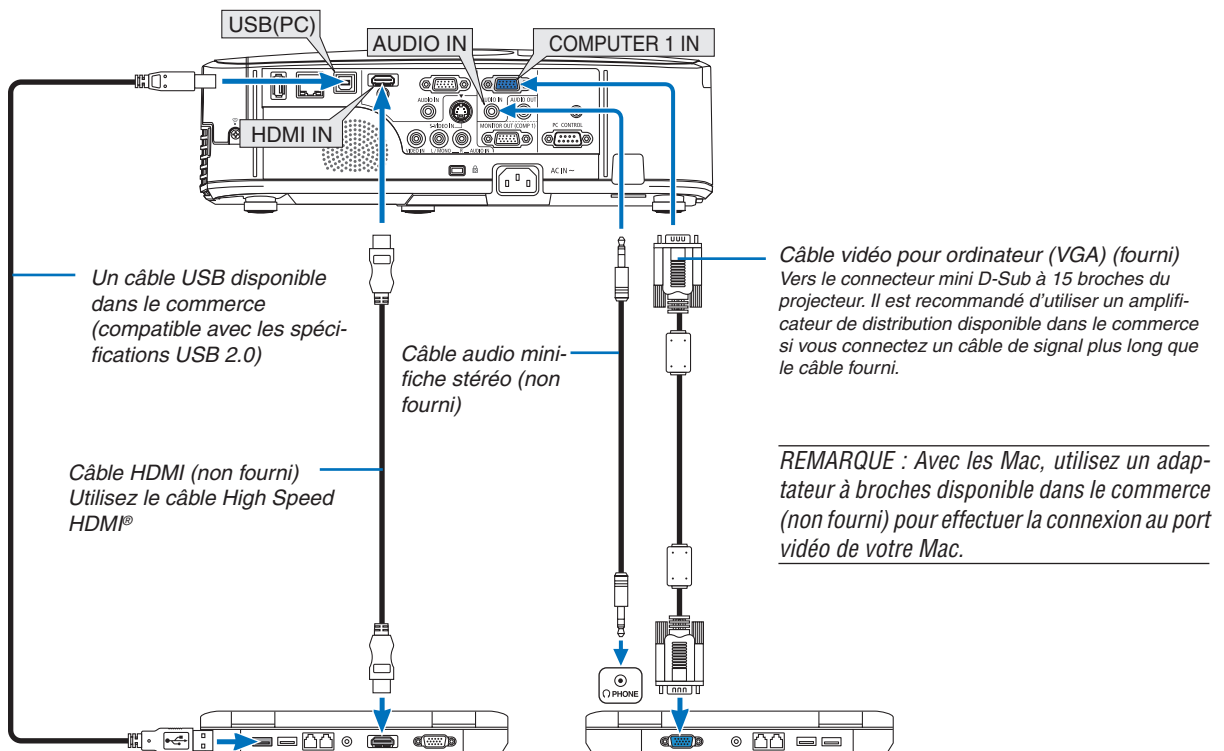

REMARQUE : Signaux pris en charge par le Plug & Play (DDC2)

ENTRÉE		
COMPUTER 1 IN	COMPUTER 2 IN	HDMI
analogique	analogique	numérique
Oui	Oui	Oui



6. Installation et connexions

- Sélectionner le nom source pour le connecteur d'entrée approprié après avoir allumé le projecteur.

Connecteur d'entrée	Touche SOURCE sur le boîtier du projecteur	Touche sur la télécommande
COMPUTER 1 IN	 ORDINATEUR1	(COMPUTER1)
COMPUTER 2 IN	 ORDINATEUR2	(COMPUTER2)
HDMI IN	 HDMI	HDMI
USB (PC)	 AFFICH. USB	(USB DISPLAY)

REMARQUE : Le projecteur n'est pas compatible avec les sorties vidéo décodées ni avec le commutateur NEC ISS-6020.

REMARQUE : Une image risque de ne pas être affichée correctement lorsqu'une source vidéo ou S-vidéo est lue avec un convertisseur de balayage disponible dans le commerce.

Ceci est dû au fait que le projecteur traitera un signal vidéo comme un signal d'ordinateur en réglage par défaut. Dans ce cas, agissez comme suit.

** Lorsqu'une image est affichée avec la portion inférieure et supérieure noire ou qu'une image sombre ne s'affiche pas correctement :*

Projeter une image pour remplir l'écran puis appuyez sur la touche AUTO ADJ. de la télécommande ou du boîtier du projecteur.

Connexion d'un moniteur externe

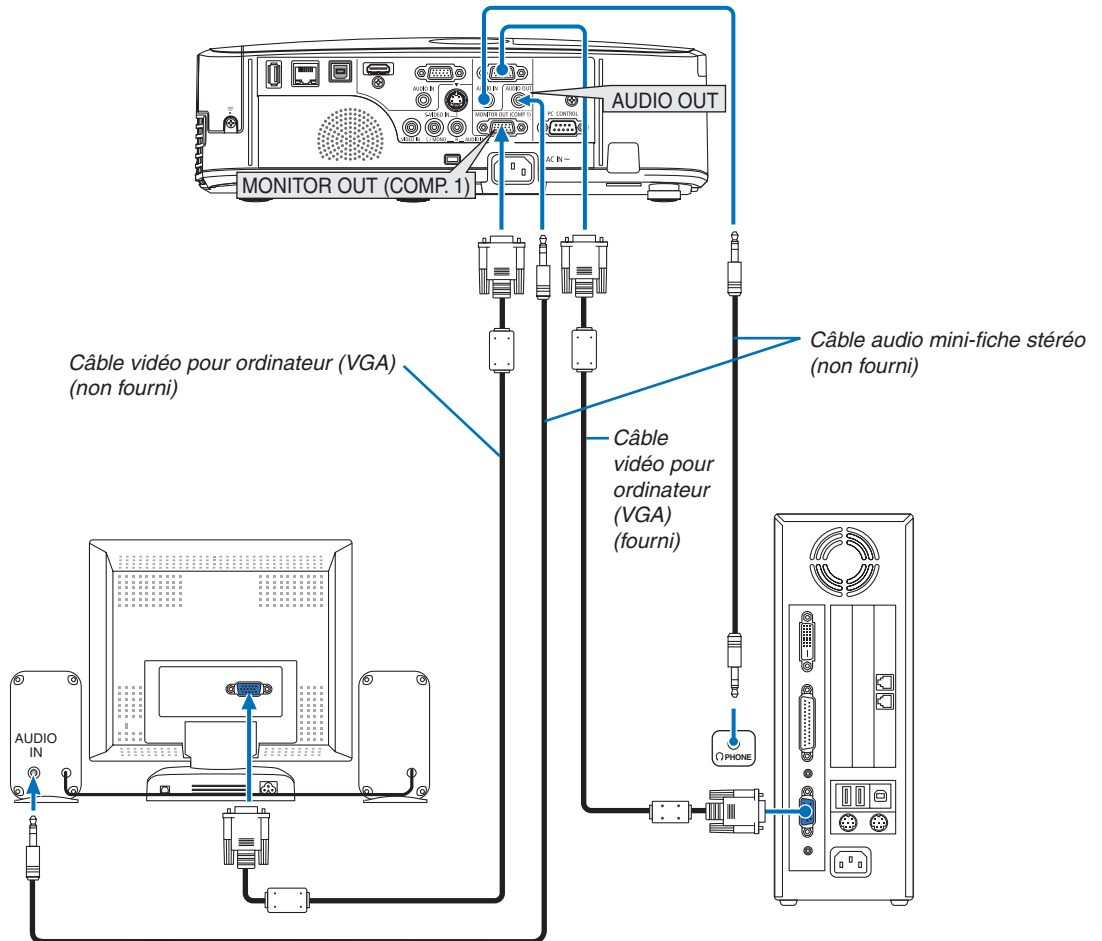

Un moniteur externe, séparé peut être connecté au projecteur pour visualiser simultanément sur un moniteur l'image analogique d'ordinateur en cours de projection.

REMARQUE :

- La connexion en série n'est pas possible.
- Lorsqu'un équipement audio est connecté, le haut-parleur du projecteur est coupé.

Connexion de votre lecteur DVD ou d'un autre appareil AV (Audio Vidéo)

Connexion à l'entrée Vidéo/S-Vidéo

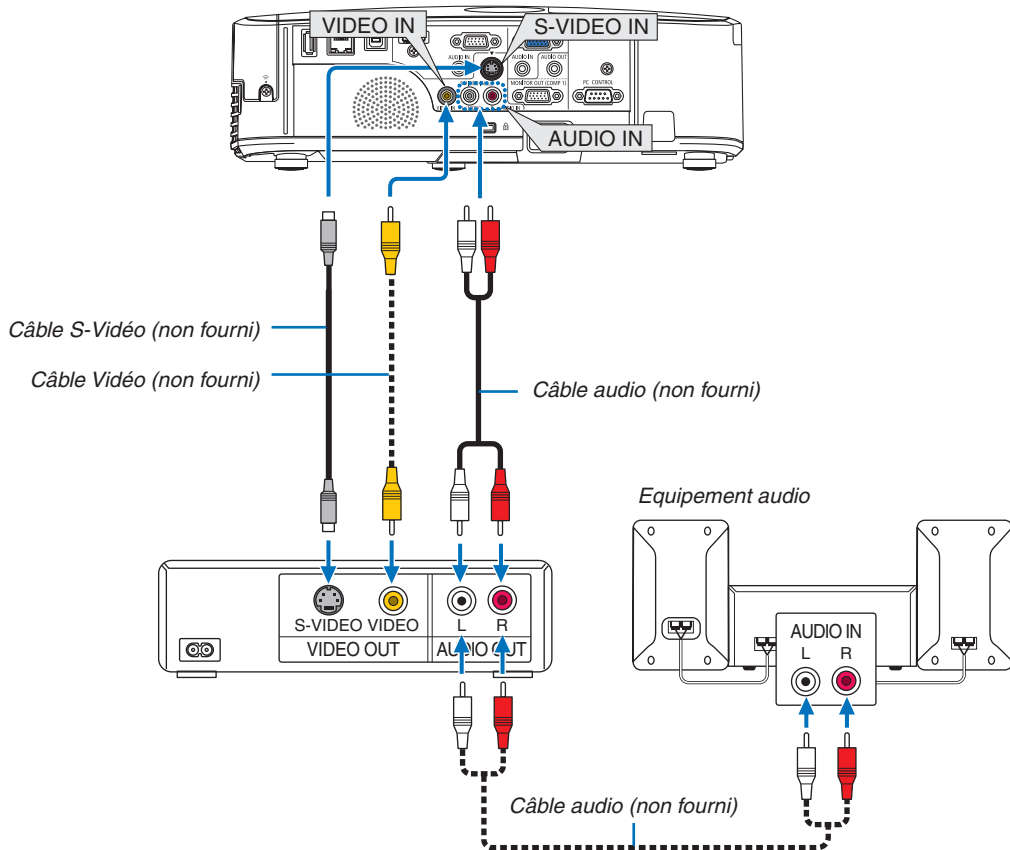

- Sélectionner le nom source pour le connecteur d'entrée approprié après avoir allumé le projecteur.

Connecteur d'entrée	Touche SOURCE sur le boîtier du projecteur	Touche sur la télécommande
VIDEO IN	VIDÉO	(VIDEO)
S-VIDEO IN	S-VIDÉO	(S-VIDEO)

REMARQUE : Les prises AUDIO IN L et R (RCA) sont partagées entre les entrées vidéo et S-Vidéo.

REMARQUE : Reportez-vous au mode d'emploi du magnétoscope pour plus d'informations sur les exigences de sortie vidéo des appareils.

REMARQUE : Une image risque de ne pas être affichée correctement lorsqu'une source vidéo ou S-vidéo est lue en avance rapide ou en rembobinage rapide avec un convertisseur de balayage.

Connexion à d'autres appareils

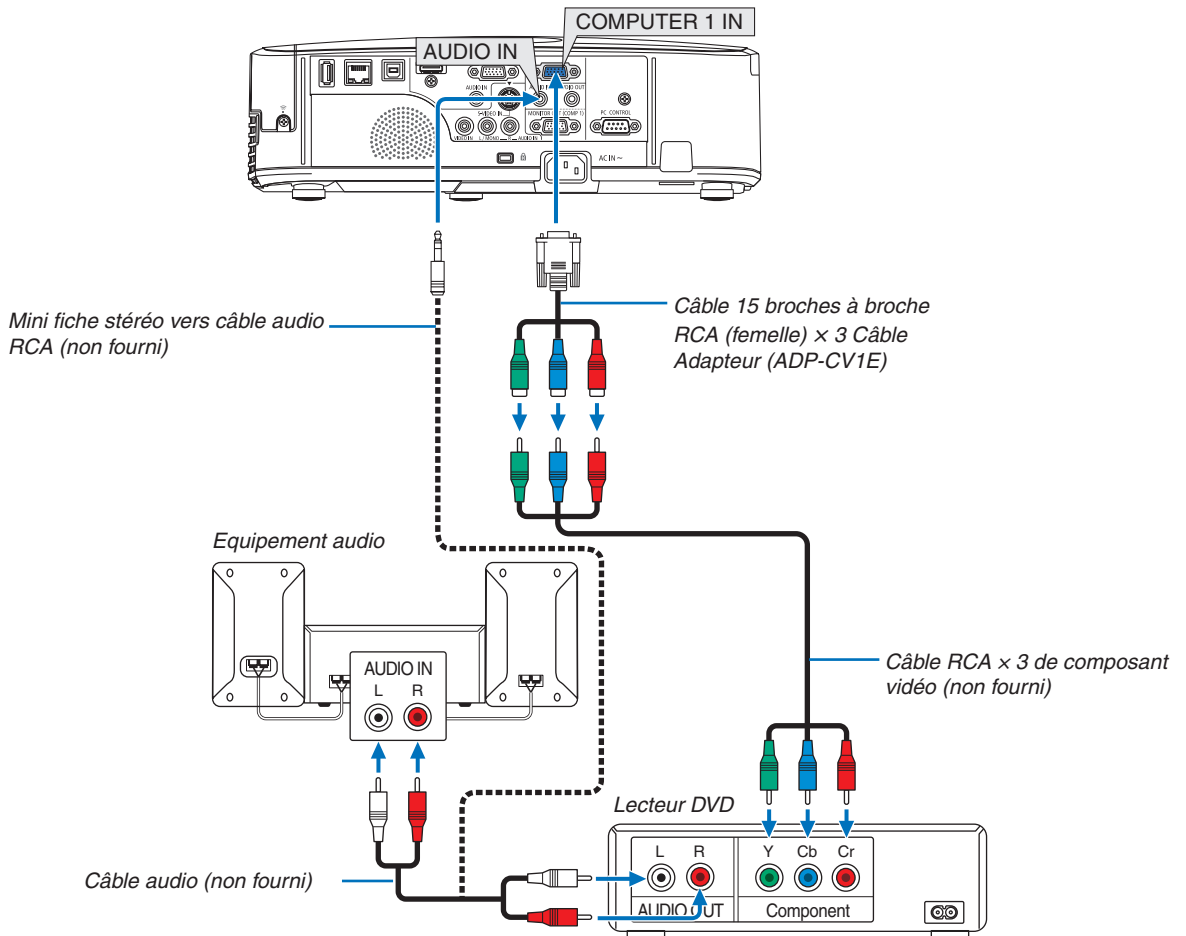

Un signal composant sera automatiquement affiché. Si ce n'est pas le cas, sélectionner dans le menu [CONFIG.] → [OPTIONS(1)] → [SÉLECTION DU SIGNAL] → [ORDINATEUR1] ou [ORDINATEUR2], puis cocher la touche Radio composant.

- Sélectionner le nom source pour le connecteur d'entrée approprié après avoir allumé le projecteur.

Connecteur d'entrée	Touche SOURCE sur le boîtier du projecteur	Touche sur la télécommande
COMPUTER 1 IN	ORDINATEUR1	(COMPUTER1)
COMPUTER 2 IN	ORDINATEUR2	(COMPUTER2)

REMARQUE : Se reporter au mode d'emploi du lecteur DVD pour de plus amples informations sur les exigences de sortie vidéo du lecteur DVD.

Connexion à l'entrée HDMI

Vous pouvez connecter la sortie HDMI de votre lecteur DVD, lecteur à disque dur, lecteur Blu-ray ou PC de type portable au connecteur HDMI IN de votre projecteur.

REMARQUE : Le connecteur HDMI IN est compatible Plug & Play (DDC2B).

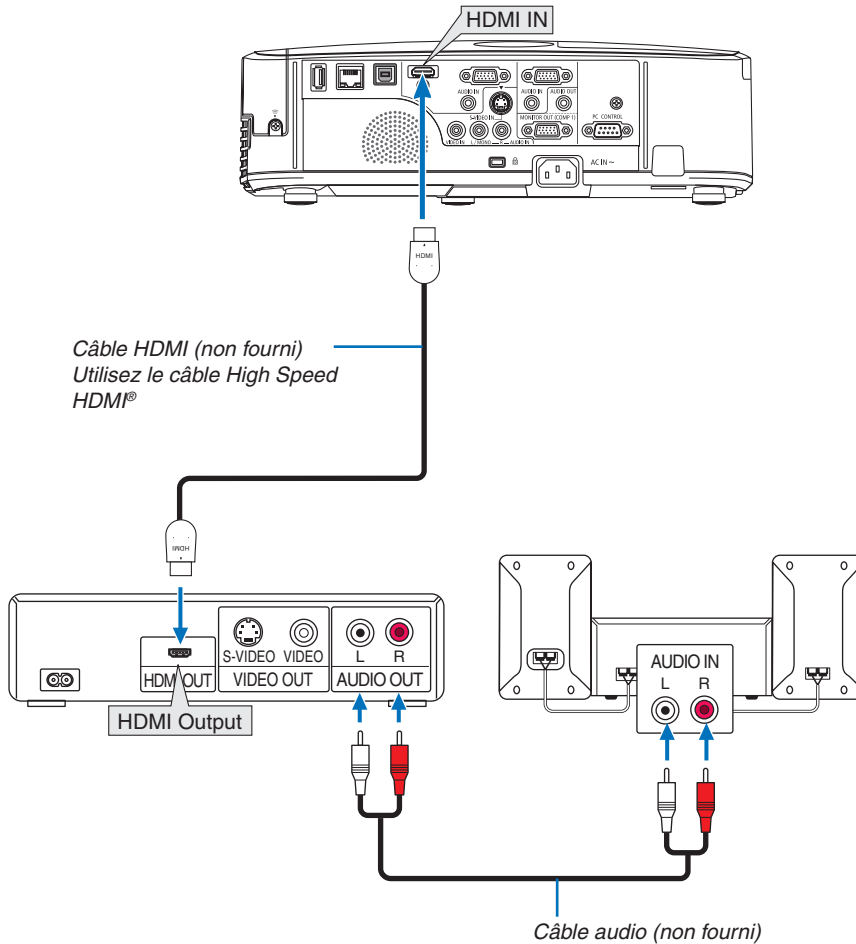

Connecteur d'entrée	Touche SOURCE du boîtier du projecteur	Touche de la télécommande
HDMI IN	HDMI	HDMI

ASTUCE : Pour les utilisateurs d'un équipement audio-vidéo disposant d'un connecteur HDMI :

Sélectionner « Enhanced » plutôt que « Normal » si la sortie HDMI peut être commutée entre « Enhanced » et « Normal ».

Cela permettra d'obtenir un meilleur contraste d'image et des zones sombres plus détaillées.

Pour obtenir plus d'informations sur ces réglages, se référer au manuel d'instructions de l'équipement audio-vidéo à connecter.

- Lorsque vous connectez le connecteur HDMI IN du projecteur au lecteur de DVD, le niveau vidéo du projecteur peut être réglé en fonction du niveau vidéo du lecteur de DVD. Dans le menu, sélectionnez [RÉGLAGES HDMI] → [NIVEAU VIDÉO] et réalisez les réglages nécessaires.
- Si le son de l'entrée HDMI est inaudible, sélectionnez [RÉGLAGES HDMI] → [SÉLECTION AUDIO] → [HDMI] dans le menu.

Connexion à un réseau local câblé

Le projecteur est livré de manière standard avec un port LAN (RJ-45) qui permet une connexion LAN à l'aide d'un câble LAN.

Il est nécessaire d'activer la connexion à un réseau local à partir du menu du projecteur si vous désirez utiliser la connexion à un réseau local. Sélectionnez [CONFIG.] → [RÉSEAU LOCAL CÂBLÉ]. (→ page 93).

Exemple de connexion LAN

Exemple de connexion LAN avec câble

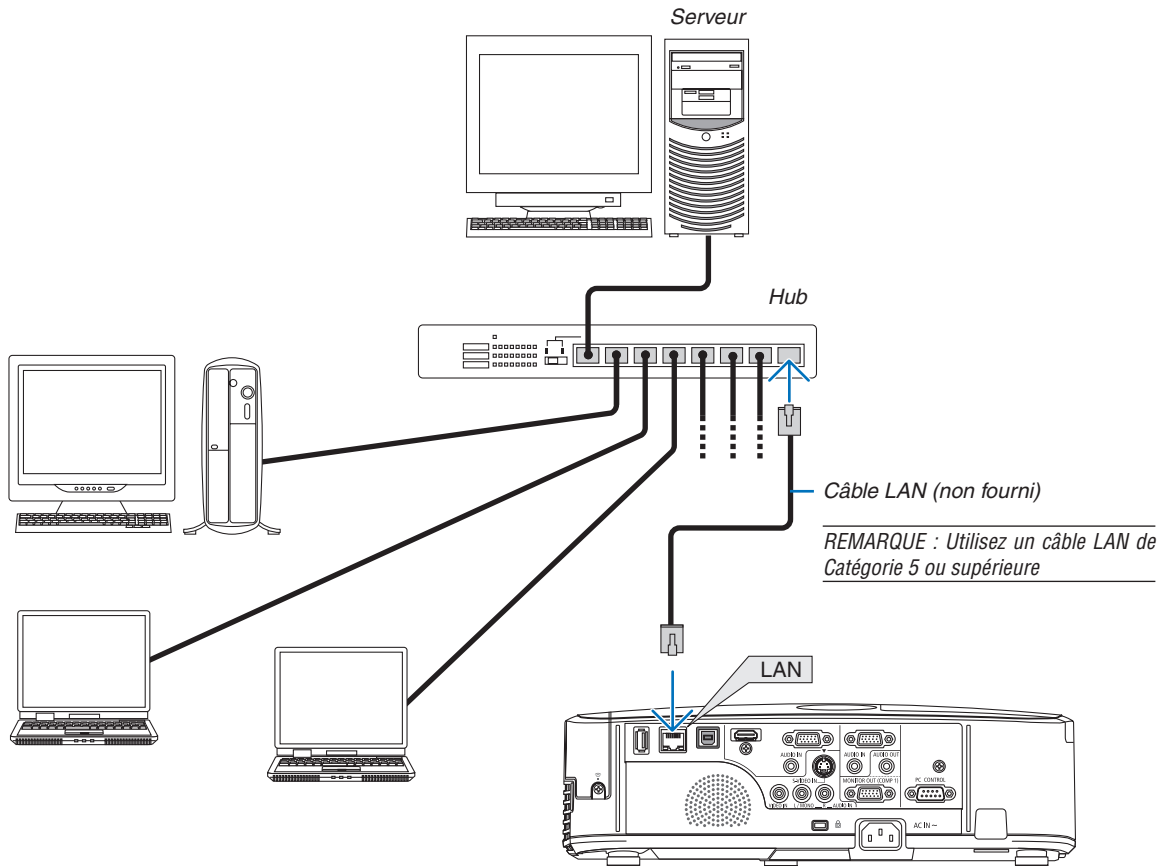

Connexion à un réseau local sans fil (en option : série NP02LM)

Le dispositif de réseau local sans fil USB permet de se connecter à un réseau local sans fil. Il est cependant nécessaire d'affecter une adresse IP au projecteur si vous désirez utiliser la connexion sans fil à un réseau local.

Important :

- Veuillez retirer le dispositif de réseau sans fil USB du projecteur si celui-ci se trouve dans une zone où les connexions à un réseau local sans fil sont interdites.
- Procurez-vous un dispositif USB de connexion sans fil à un réseau local correspondant à votre pays ou zone géographique.

REMARQUE :

- Un clignotement de la DEL verte sur le dispositif de réseau sans fil USB indique que celui-ci est en cours d'utilisation.
- Votre adaptateur (ou dispositif) de connexion à un réseau local sans fil doit être en conformité avec la norme Wi-Fi (IEEE802.11b/g/n).

Procédure de connexion à un réseau local sans fil

Etape 1 : Branchez le dispositif USB de connexion sans fil à un réseau local au projecteur.

Etape 2 : Connecter l'ordinateur au projecteur par réseau local câblé. (→ page 110)

Utilisez le navigateur internet de l'ordinateur pour accéder au serveur HTTP du projecteur. (→ page 41)

Etape 3 : Utilisez le serveur HTTP pour configurer le réseau local sans fil. (→ page 44)

Utilisez la fonction de serveur HTTP pour configurer les paramètres [NETWORK SETTINGS] → [SETTINGS] → [WIRELESS] → [EASY CONNECTION], [PROFILE1] ou [PROFILE2].

REMARQUE :

- Le projecteur doit être connecté à un réseau afin de pouvoir utiliser la fonction de serveur HTTP. Utilisez tout d'abord le réseau local câblé pour connecter le projecteur au réseau, puis utilisez le serveur HTTP pour configurer le réseau local sans fil.
- Configurez les paramètres [NETWORK SETTINGS] → [SETTINGS] → [WIRED] → [DISABLE] après avoir configuré le réseau local sans fil à l'aide du serveur HTTP.

Lorsque vous activez le projecteur après connexion à un réseau local sans fil :

Utilisez le menu pour configurer la connexion du projecteur au réseau local sans fil.

(→ page 94)

Sélectionnez les paramètres [DISABLE], [EASY CONNECTION], [PROFILE1] ou [PROFILE2] configurés au préalable à partir du serveur HTTP.

Brancher le dispositif USB de connexion sans fil à un réseau

REMARQUE :

- Le dispositif USB de connexion sans fil à un réseau local doit être insérée correctement dans le port dédié qui lui est dédié. Il n'est pas possible de l'insérer dans la mauvaise direction. De plus, le port USB risque d'être gravement endommagé si vous tentez d'insérer de force le dispositif USB de connexion sans fil à un réseau local dans la mauvaise direction.
- Il est nécessaire de toucher un objet métallique quelconque (comme par exemple un bouton de porte ou un cadre de fenêtre en aluminium) afin de vous décharger toute électricité statique, avant de toucher le dispositif USB de connexion sans fil à un réseau local.
- Le projecteur doit toujours être éteint lorsqu'on insère ou retire le dispositif USB de connexion sans fil à un réseau local. Le non-respect de cette mise en garde risque en effet d'entraîner un dysfonctionnement ou d'endommager le dispositif USB de connexion sans fil à un réseau local. Si le projecteur semble mal fonctionner, éteignez-le, débranchez le câble d'alimentation, puis rebranchez-le.
- N'insérez jamais d'autres appareils USB dans le port du dispositif USB de connexion sans fil à un réseau local. N'insérez jamais le dispositif USB de connexion sans fil à un réseau local dans le port USB (type B) de votre PC.

6. Installation et connexions

Procurez-vous un tournevis cruciforme au préalable.

1. Appuyez sur le bouton POWER pour éteindre le projecteur et le mettre en mode de veille, puis débranchez le câble d'alimentation.

2. Retirez le couvercle du port USB (réseau local).

Dévissez la vis de fixation du couvercle du port.

- La vis ne peut pas être retirée.

3. Insérez délicatement le dispositif USB de connexion sans fil à un réseau local dans le port USB (réseau local).

Retirez le bouchon du dispositif USB de connexion sans fil à un réseau local, puis insérez-la en orientant la surface (face du témoin) vers l'extérieur. Conservez le bouchon afin de pouvoir éventuellement le réutiliser.

REMARQUE : N'insérez jamais de force le dispositif USB de connexion sans fil à un réseau local.

4. Réinstallez le couvercle du port USB (réseau local).

Insérez la languette du couvercle du port USB (réseau local) dans la rainure correspondante sur le boîtier du projecteur, puis resserrez la vis afin de bien fixer le couvercle.

Pour retirer le dispositif USB de connexion sans fil à un réseau local, débranchez le câble d'alimentation, puis utilisez la procédure ci-dessus.

REMARQUE :

- Un clignotement de la DEL verte sur le dispositif Le dispositif USB de connexion sans fil à un réseau local indique que celle-ci est en cours d'utilisation. La DEL bleue ne clignote pas si le dispositif USB de connexion sans fil à un réseau local a été mal installé.
 - N'appuyez pas sur la touche de l'unité LAN sans fil USB. La touche ne fonctionne pas sur ce modèle.
-

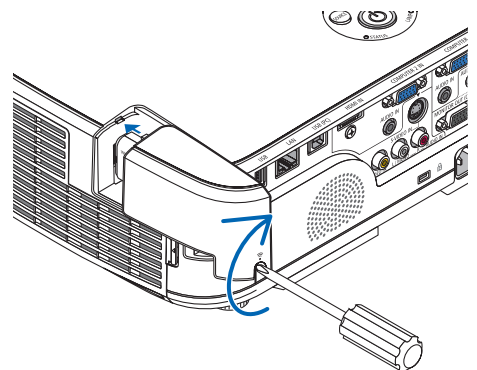
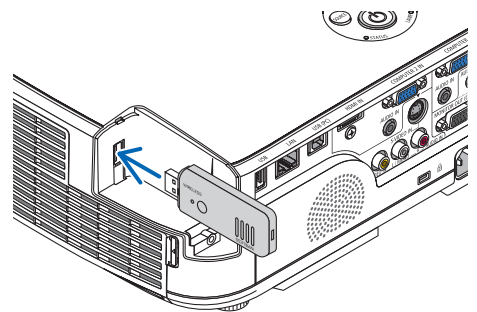
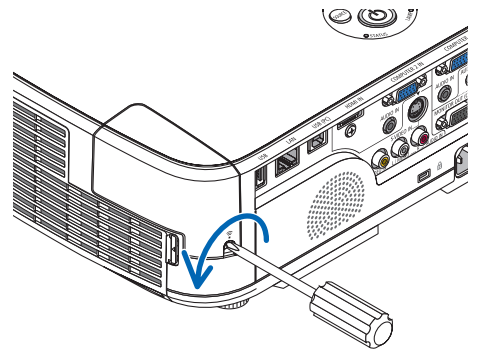

Exemple de connexion LAN sans
(Type de réseau → Infrastructure)

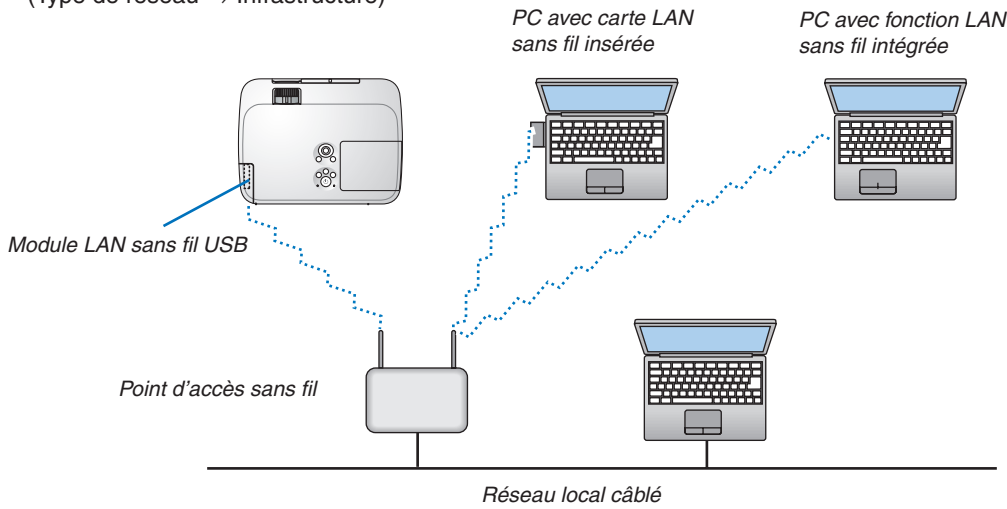

Utilisez la fonction de serveur HTTP pour configurer les paramètres. (→ page 41)

Exemple de connexion LAN sans fil (Type de réseau → Ad Hoc)

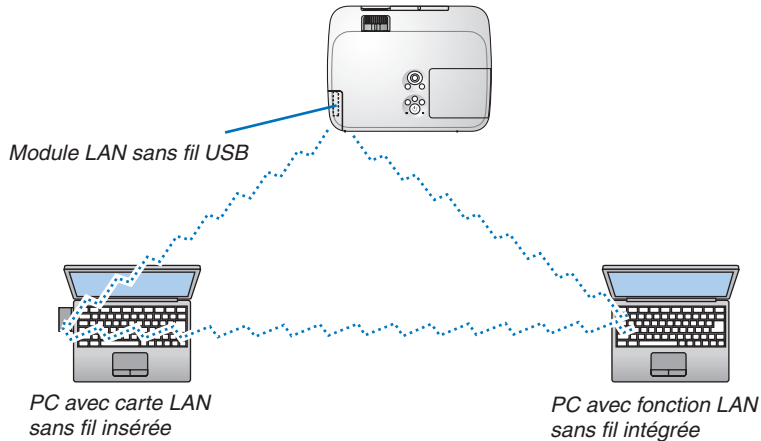

Pour activer une communication directe (p.ex., peer-to-peer) entre des ordinateurs personnels et des projecteurs, vous devez sélectionner le mode Ad Hoc.

Utilisez la fonction de serveur HTTP pour configurer les paramètres. (→ page 41)

7. Entretien

Cette section décrit les procédures simples d'entretien que vous serez amené à effectuer pour nettoyer les filtres, l'objectif, le boîtier et pour remplacer la lampe et les filtres.

1 Nettoyage des filtres

L'éponge du filtre à air empêche la poussière et la saleté de pénétrer dans le projecteur et doit être lavée fréquemment. Si le filtre est sale ou bouché, votre projecteur pourrait surchauffer.

REMARQUE : le message de nettoyage des filtres reste affiché pendant une minute après l'allumage ou l'arrêt du projecteur. Nettoyez les filtres dès que ce message s'affiche. Le nettoyage des filtres est fixé à [6000 H] en sortie d'usine sur les modèles M311X/M271X/M271W ; le nettoyage est fixé à [5000 H] en sortie d'usine sur les modèles M361X/M311W. Appuyez sur une des touches du projecteur ou de la télécommande pour annuler ce message.

Le filtre à deux couches sur le projecteur permet d'améliorer le refroidissement et les capacités anti-poussière comparé aux modèles conventionnels.

Les parties extérieures (coté aspiration) de la première et de la deuxième couche des filtres servent à enlever la poussière.

Pour nettoyer le filtre, retirez l'unité du filtre ainsi que le couvercle du filtre.

⚠ ATTENTION

- Avant le nettoyage des filtres, éteignez le projecteur, débranchez le câble d'alimentation et laissez refroidir le boîtier. Ne pas respecter cette précaution peut provoquer un choc électrique ou des brûlures.

1. Appuyez sur la touche pour débloquer l'unité du filtre avant de l'extraire.

ASTUCE :

L'explication suivante utilise comme exemple des filtres (éponge à texture fine et éponge à texture grossière) joints au projecteur au moment de l'achat.

Après les avoir remplacés avec les filtres inclus dans la lampe en option, remplacez les mots « éponge à texture fine et éponge à texture grossière » respectivement par « mou en accordéon et dur en nids d'abeille ».

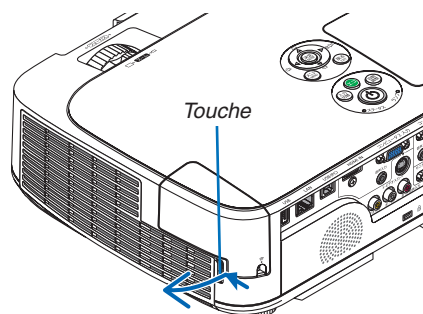

2. Retirez le couvercle du filtre.

Le couvercle du filtre est fixé au niveau de six points d'installation.

Faites plier le couvercle du filtre en poussant légèrement sur l'encoche jusqu'à ce qu'il se détache.

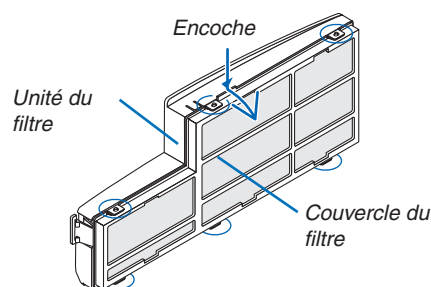

3. Enlevez les quatre filtres et utilisez un aspirateur pour aspirer toute la poussière accumulée à l'intérieur.

Retirez la poussière accumulée dans le filtre en éponge

REMARQUE :

- Pour aspirer la poussière du filtre, utilisez la brosse douce. Cela permet d'éviter que le filtre soit endommagé.
- Ne pas laver le filtre à l'eau. Ne pas respecter cette précaution peut boucher le filtre.

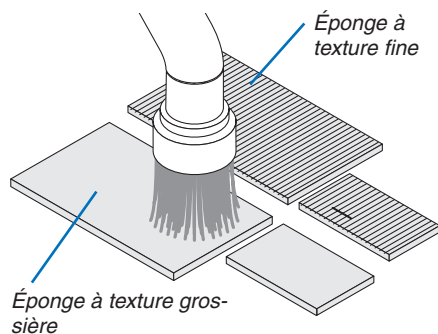

4. Éliminez la poussière de l'unité du filtre et du couvercle du filtre.

Nettoyez à l'intérieur et à l'extérieur.

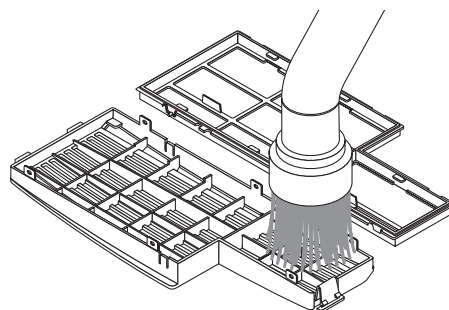

5. Réinstallez les quatre filtres sur l'unité du filtre et le couvercle du filtre.

Unité du filtre : Installez deux filtres en éponge à texture grossière (un grand et un petit) dans l'unité du filtre.

Couvercle du filtre : Installez deux filtres en éponge à texture fine (un grand et un petit) dans le couvercle du filtre.

Le filtre en éponge à texture fine dispose de rainures. Alignez ces rainures avec les protubérances du couvercle du filtre.

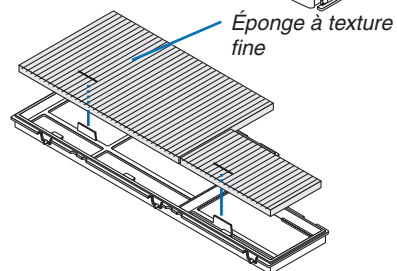
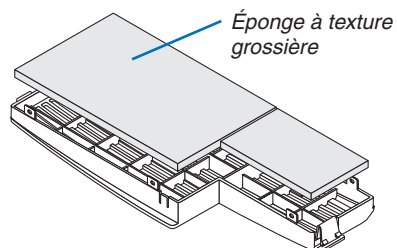

6. Réinstallez le couvercle du filtre sur l'unité du filtre

Alignez l'unité du filtre avec le couvercle, puis appuyez sur les six protubérances pour les encliquer en place.

- Assurez-vous que les six points d'installation sont correctement alignés.

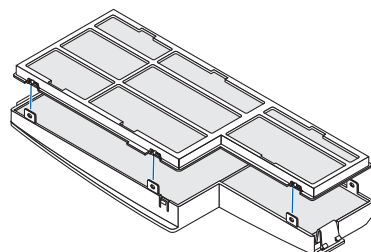

7. Réinstallez l'unité du filtre dans le boîtier du projecteur.

Insérez les deux encoches situées à l'extrémité du filtre dans la rainure correspondante du boîtier et appuyez sur le bouton pour fermer l'unité du filtre.

- Appuyez sur le filtre jusqu'à ce qu'il s'encliquète en place.

8. Effacer le nombre d'heures d'utilisation du filtre.

Branchez le câble d'alimentation dans une prise du secteur, puis allumez le projecteur.

À partir du menu, sélectionnez [RESET] → [EFFACER HEURES FILTRE]. (→ page 99)

L'intervalle de nettoyage des filtres est réglé sur [DÉSACT.] en sortie d'usine. Si vous utilisez le projecteur en l'état, vous n'effacez pas l'utilisation du filtre

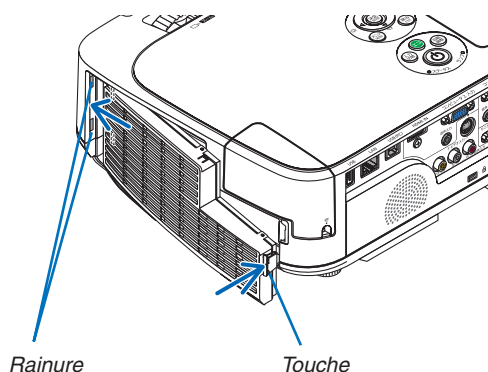

② Nettoyage de l'objectif

- Eteindre le projecteur avant d'effectuer le nettoyage.
- Le projecteur est équipé d'un objectif en plastique. Utilisez un nettoyant pour objectif en plastique disponible dans le commerce.
- Veillez à ne pas érafler ou marquer la surface de l'objectif car un objectif en plastique se raye facilement.
- N'utilisez jamais de l'alcool ou du liquide de nettoyage pour lunettes car ils risqueraient d'endommager la surface en plastique de l'objectif.

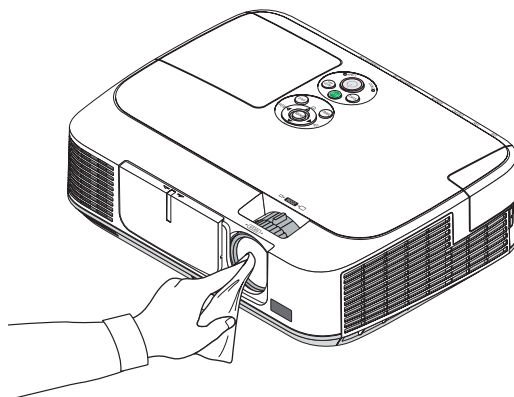

③ Nettoyage du boîtier

Eteignez le projecteur, puis débranchez-le du secteur avant tout nettoyage.

- Utilisez un chiffon doux pour enlever la poussière sur le boîtier.
Utilisez un détergent neutre en cas de souillure avancée.
- N'utilisez jamais des détergents ou des solvants agressifs, comme de l'alcool ou du diluant.
- Lorsque vous nettoyez les fentes de ventilation ou le haut-parleur avec un aspirateur, n'enfoncez pas la brosse de l'aspirateur à l'intérieur des fentes du boîtier.

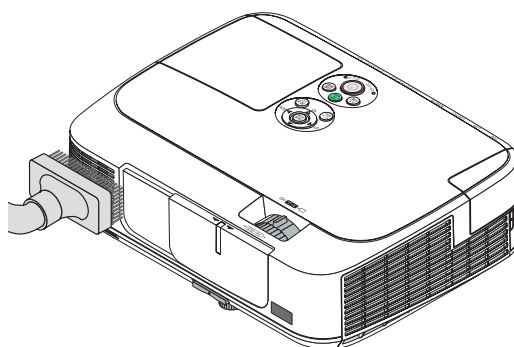

Aspirez la poussière des fentes de ventilation.

- Des fentes de ventilation bouchées peuvent entraîner une augmentation de la température du projecteur et provoquer un dysfonctionnement.
- Veillez à ne pas rayer ou frapper le boîtier avec vos doigts ou tout autre objet dur
- Contactez votre revendeur pour nettoyer l'intérieur du projecteur.

REMARQUE : N'appliquez pas d'agent volatil tel qu'un insecticide sur le boîtier, l'objectif ou l'écran. Ne laissez pas le boîtier en contact prolongé avec des produits en caoutchouc ou en vinyle. La finition de la surface pourrait se détériorer ou le revêtement se décoller.

4 Remplacement de la lampe et des filtres

Lorsque la lampe atteint la fin de sa durée de vie, le témoin LAMPE du boîtier se met à clignoter en rouge, puis le message « LA LAMPE A ATTEINT SA DURÉE DE VIE MAXIMUM, PRIÈRE DE REMPLACER LA LAMPE ET LE FILTRE. » s'affiche (*). Même si la lampe fonctionne encore, remplacez la lampe pour maintenir une performance de projection optimale. Après avoir remplacé la lampe, penser à remettre le compteur d'heures à zéro. (→ page 99)

ATTENTION

- NE TOUCHEZ JAMAIS LA LAMPE immédiatement après son utilisation. Elle est extrêmement chaude. Eteignez le projecteur puis débranchez le câble d'alimentation. Laissez la lampe refroidir pendant au moins une heure avant toute manipulation.

- Utilisez la lampe fournie pour plus de sécurité et de performance.
Pour commander la lampe de rechange, spécifiez le type de lampe.

Lampe de remplacement :

NP15LP : M311X/M271X/M271W

NP16LP : M361X/M311W

La lampe de rechange est fournie avec des filtres. Alors que les filtres installés sur le projecteur au moment de l'achat sont constitués d'un matériau spongieux foncé, les filtres fournis avec la lampe en option sont constitués d'un matériau non tissé blanc. Il n'y a aucune différence de résultat entre ces deux types.

- NE RETIRER AUCUNE VIS à l'exception de la vis du couvercle de lampe et des deux vis du compartiment de la lampe. Une décharge électrique pourrait en résulter.
- Ne pas briser le verre sur le boîtier de la lampe.
Ne pas laisser d'empreintes sur la surface en verre du boîtier de la lampe. Laisser des empreintes sur la surface en verre peut causer une ombre indésirable et une image de mauvaise qualité.
- Le projecteur s'éteint et se met en mode veille lorsque vous continuez d'utiliser le projecteur dès 100 heures après la fin de vie de la lampe. Dans ce cas, remplacer la lampe. Si cela se produit, assurez-vous de remplacer la lampe. Si vous continuez d'utiliser la lampe après qu'elle soit usagée, la lampe peut se fracasser et des bris de verre peuvent se disperser dans la base de la lampe. Ne les touchez pas car ils peuvent vous blesser. Si cela se produit, prendre contact avec votre revendeur NEC pour le remplacement de la lampe.

* REMARQUE : Ce message s'affichera dans les conditions suivantes :

- pendant une minute après que le projecteur a été mis en marche
- lorsque la touche  (POWER) sur le boîtier du projecteur ou la touche POWER OFF sur la télécommande est enfoncée

Pour éliminer le message, appuyez sur n'importe quelle touche du boîtier du projecteur ou de la télécommande.

Lampe optionnelle et outils nécessaires pour le remplacement :

- Tournevis cruciforme (tête en forme de plus)
- Lampe de remplacement

Procédure de remplacement de la lampe et des filtres

Etape 1. Remplacez la lampe

Etape 2. Remplacez les filtres (→ page 120)

Etape 3. Réinitialisez la durée d'utilisation de la lampe ainsi que le nombre d'heures d'utilisation des filtres (→ page 99)

Pour remplacer la lampe :

1. Retirer le couvercle de la lampe.

- (1) Dévisser la vis du couvercle de la lampe.
 - La vis du couvercle de la lampe ne peut pas être retirée.
- (2) Appuyer sur le couvercle de la lampe et le faire glisser pour le retirer.

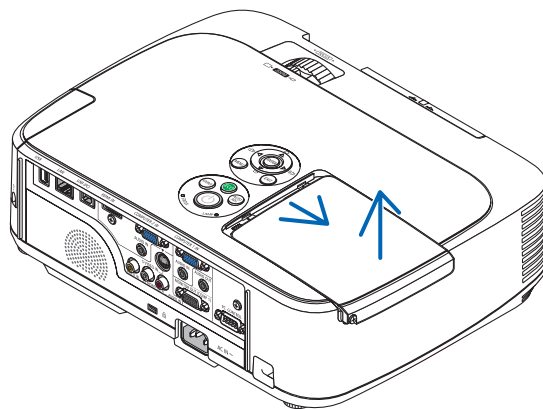
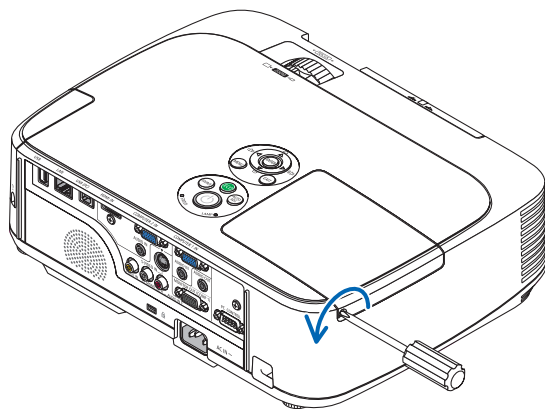

2. Retirer le logement de lampe.

- (1) Dévisser les deux vis fermant le boîtier de la lampe jusqu'à ce que le tournevis Philips tourne librement.
 - Les deux vis ne peuvent pas être retirées.
 - Il y a un verrouillage sur ce boîtier pour éviter le risque d'électrocution. N'essayez pas de contourner ce verrouillage.
- (2) Retirer le boîtier de la lampe en le tenant.

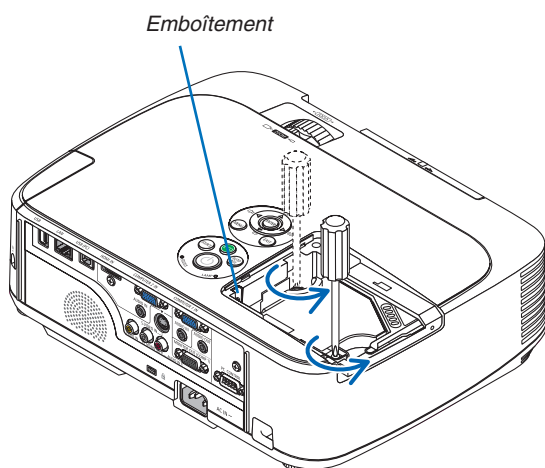

⚠ ATTENTION :
Vérifiez que le boîtier de la lampe est suffisamment froid avant de le retirer.

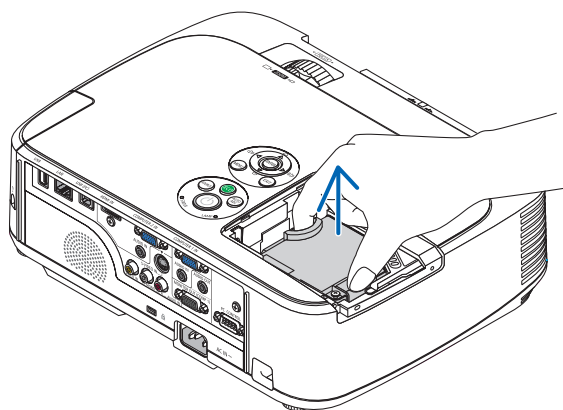

3. Installer un nouveau logement de lampe.

- (1) Insérer un boîtier de lampe neuve dans la prise.
- (2) Enfoncer le centre du haut du boîtier de la lampe afin qu'il soit bien en place.
- (3) Fixez-le à l'aide des deux vis.
 - Assurez-vous de bien visser les deux vis.

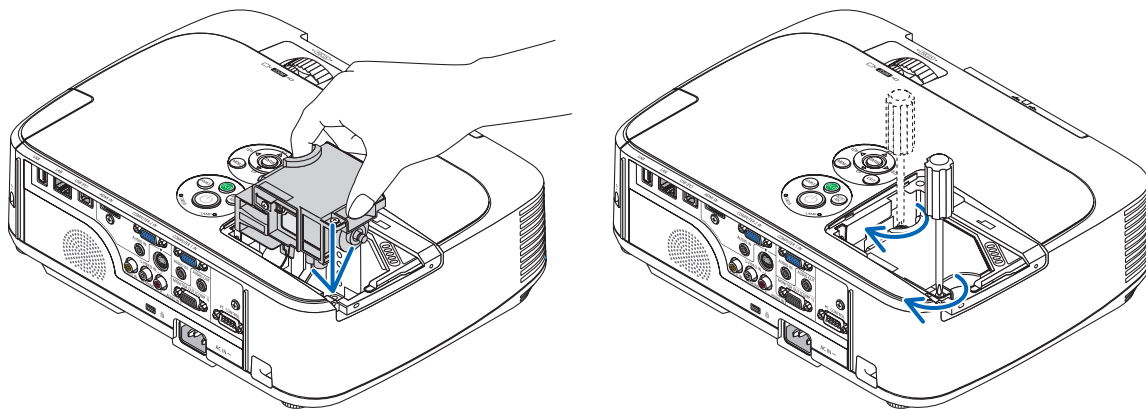

4. Refixez le couvercle de la lampe.

- (1) Faire glisser le couvercle de lampe dans l'autre sens jusqu'à ce qu'il soit en place.
- (2) Serrer la vis pour fixer le couvercle de la lampe.
 - Assurez-vous de serrer la vis.

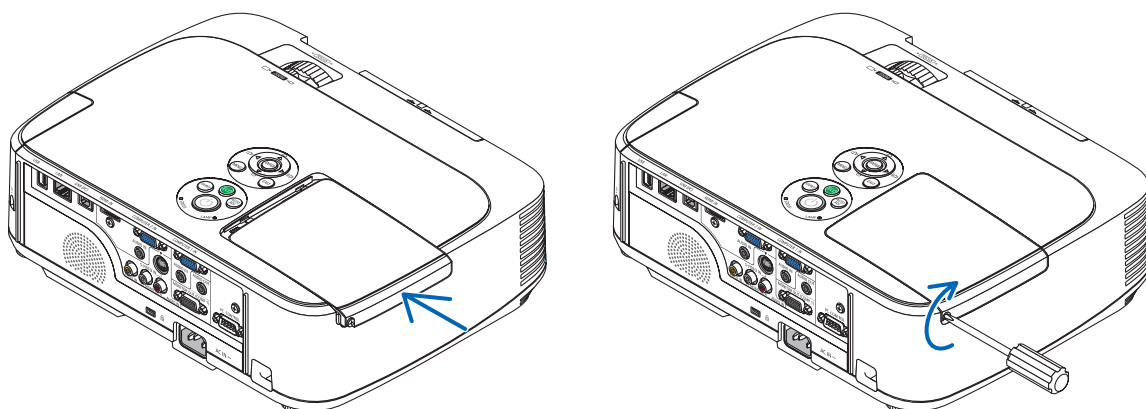

**Ceci termine la procédure de remplacement de la lampe.
Passez à la procédure de remplacement des filtres.**

REMARQUE : Si vous continuez à utiliser le projecteur plus de 100 heures après que la lampe ait atteint sa fin de vie, le projecteur ne peut pas s'allumer et le menu ne s'affiche pas.

Si cela se produit, appuyez sur la touche « HELP » de la télécommande pendant 10 secondes pour réinitialiser l'horloge de la lampe.

Lorsque l'horloge de durée de la lampe est réinitialisée, le témoin LAMP disparaît.

Pour remplacer les filtres :

Quatre filtres sont constitués d'un matériau non-tissé blanc et fournis avec la lampe de rechange.

Filtre dur en nids d'abeille : Grande taille et petite taille (installés dans l'unité du filtre)

Filtre mou en accordéon : Grande taille et petite taille (installés dans le couvercle du filtre)

REMARQUE :

- Remplacez les quatre filtres en même temps.
 - Essuyez toute trace de poussière ou de crasse du boîtier du projecteur avant de remplacer les filtres.
 - Ce projecteur est un appareil de haute précision. Tenez-le à l'écart de la poussière et de la crasse pendant le remplacement des filtres.
 - Ne nettoyez pas les filtres au savon et à l'eau. L'eau et le savon risqueraient en effet d'endommager la membrane du filtre.
 - Mettez les filtres en place. Toute erreur de placement lors de la mise en place des filtres risquerait d'introduire de la poussière ou de la crasse à l'intérieur du projecteur.
-

ASTUCE :

Bien que le matériau des filtres installés dans le projecteur au moment de l'achat soit différent du matériau des filtres fournis avec la lampe en option, il n'y a aucune différence de résultat entre ces deux types.

Remplacez la lampe avant de remplacer les filtres. (→ page 117)

1. Appuyez sur la languette de déblocage du filtre avant de l'extraire.

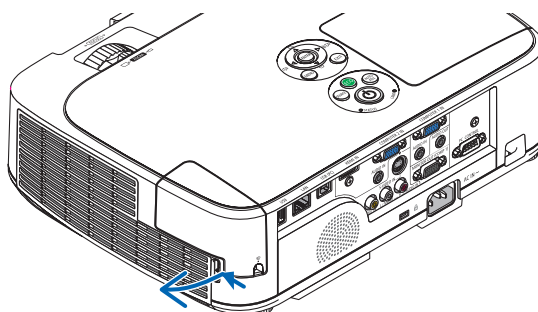

2. Déposez le couvercle du filtre de l'unité du filtre.

Le couvercle du filtre est fixé au niveau de six points d'installation.

Faites plier le couvercle du filtre en poussant légèrement dessus, jusqu'à ce qu'il se détache.

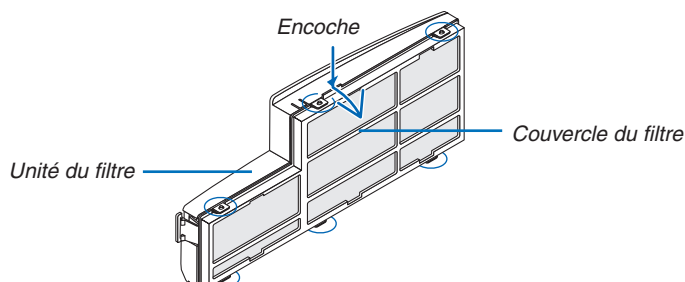

3. Remplacez les quatre (4) filtres

1. Retirez le filtre en éponge foncée, puis nettoyez l'unité du filtre et le couvercle du filtre.

2. Installez de nouveaux filtres en matériau non-tissé blanc.

Unité du filtre : Installez deux filtres durs en nids d'abeille dans l'unité du filtre.

Couvercle du filtre : Installez deux filtres mous en accordéon dans le couvercle du filtre.

Le filtre en accordéon dispose de rainures. Alignez ces rainures avec les protubérances du couvercle du filtre.

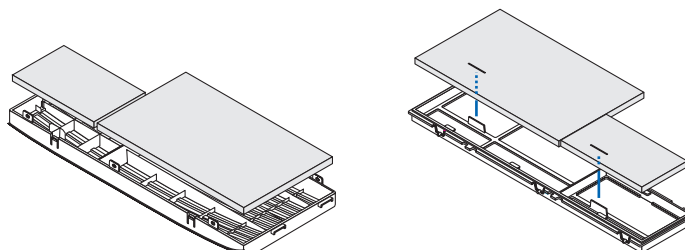

4. Réinstallez le couvercle du filtre sur l'unité du filtre.

Alignez l'unité du filtre avec le couvercle, puis appuyez sur les protubérances pour les encliqueter en place.

• Assurez-vous que les six points d'installation sont correctement alignés.

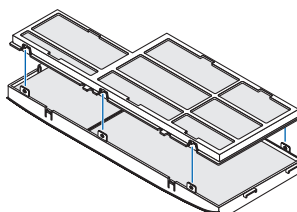

5. Réinstallez l'unité du filtre dans le boîtier du projecteur.

Insérez les deux encoches situées à l'extrémité du filtre dans la rainure correspondante du boîtier.

Appuyez sur le filtre jusqu'à ce qu'il s'encliquète en place.

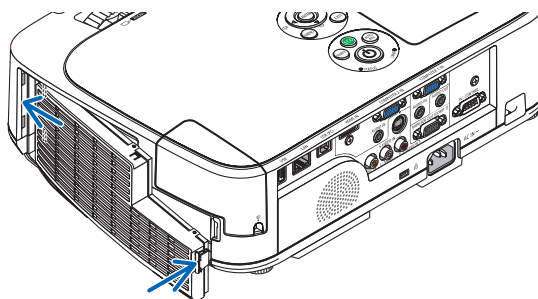

Ceci termine la procédure de remplacement du filtre.

Passez ensuite à la réinitialisation des durées d'utilisation de la lampe et du filtre.

Réinitialisation de la durée d'utilisation de la lampe et du nombre d'heures d'utilisation des filtres :

1. Placez le projecteur là où vous l'utilisez.

2. Branchez le câble d'alimentation dans une prise du secteur, puis allumez le projecteur.

3. Réinitialisez la durée d'utilisation de la lampe et le nombre d'heures d'utilisation des filtres.

1. Réinitialisez la durée d'utilisation des filtres en sélectionnant le paramètre [RESET] → [EFFACER HEURES FILTRE] à partir du menu.

2. Sélectionnez le paramètre [EFFACER HEURES FILTRE] pour réinitialiser la durée d'utilisation des filtres. (→ page 99)

8. Annexe

① Depistage des pannes

Cette section facilite la résolution des problèmes pouvant être rencontrés pendant l'installation ou l'utilisation du projecteur.

Messages des voyants

Voyant d'alimentation (POWER)

Condition du voyant			Condition du projecteur	Remarque
Arrêt			L'alimentation principale est coupée.	–
Voyant clignotant	Bleu	0,5 s Marche, 0,5 s Arrêt	Le projecteur se prépare à s'allumer.	Attendre un instant.
		2,5 s Marche, 0,5 s Arrêt	La Mise en sommeil est activée.	–
Voyant stationnaire	Bleu		Le projecteur est allumé.	–
	Orange		[NORMAL] est sélectionné pour le [MODE VEILLE]	–
	Rouge		[ECONOMIE D'ÉNERGIE] est sélectionné pour le [MODE VEILLE]	–

Voyant d'état (STATUS)

Condition du voyant			Condition du projecteur	Remarque
Arrêt			Mode normal ou mode veille ([ECONOMIE D'ÉNERGIE] pour [MODE VEILLE])	–
Voyant clignotant	Rouge	1 cycle (0,5 s Marche, 2,5 s Arrêt)	Problème du couvercle de la lampe ou problème du boîtier de la lampe	Remplacer correctement le couvercle de la lampe ou le boîtier de la lampe.
		2 cycles (0,5 s Marche, 0,5 s Arrêt)	Problème de température	Le projecteur surchauffe. Déplacer le projecteur dans un endroit plus frais.
		3 cycles (0,5 s Marche, 0,5 s Arrêt)	Problème d'alimentation.	Le bloc d'alimentation ne fonctionne pas correctement. Contactez votre revendeur.
		4 cycles (0,5 s Marche, 0,5 s Arrêt)	Problème de ventilateur	Les ventilateurs ne fonctionnent pas correctement.
		6 cycles (0,5 s Marche, 0,5 s Arrêt)	Problème de lampe	La lampe ne s'allume pas. Attendre une bonne minute, puis rallumer le projecteur.
	Orange	1 cycle (0,5 sec. allumé, 2,5 sec. éteint)	Conflit réseau	Le LAN filaire intégré et le LAN sans fil ne peuvent pas être connectés au même réseau en même temps. Pour utiliser en même temps le LAN filaire et le LAN sans fil, connectez-les à des réseaux différents.
	Vert		Ré-allumage de la lampe (Le projecteur est en cours de refroidissement.)	Le projecteur se rallume. Attendre un instant.
Voyant stationnaire	Vert		Veille ([NORMAL] pour [MODE VEILLE])	–
	Orange		Le VER. PANNEAU COMMANDE est activé.	Vous avez appuyé sur la touche du boîtier lorsque le verrouillage du panneau de commande était activé.
			Erreur de CONTRÔLE ID	L'ID de la télécommande et l'ID du projecteur ne correspondent pas.

Voyant de la lampe (LAMP)

Condition du voyant			Condition du projecteur	Remarque
Arrêt			Normal	–
Voyant clignotant	Rouge		La lampe a atteint la fin de sa durée d'utilisation. Le message de remplacement de la lampe s'affiche.	Remplacer la lampe.
Voyant stationnaire	Rouge		La lampe a été utilisée au-delà de ses limites. Le projecteur ne s'allumera pas tant que la lampe n'a pas été changée.	Remplacer la lampe.
	Vert		Le [MODE ECO] est réglé sur [NORMAL] or [ÉCOLOGIQUE].	–

Protection contre la surchauffe

Si la température interne du projecteur devient trop élevée, le dispositif de protection contre la surchauffe éteint automatiquement la lampe en faisant clignoter le voyant STATUS (2 cycles Marche et Arrêt.)

Si cette situation se produit, agissez de la façon suivante :

- Débranchez le câble d'alimentation après que les ventilateurs de refroidissement se sont arrêtés.
- Déplacez le projecteur vers un emplacement plus frais si la pièce dans laquelle vous effectuez votre présentation est particulièrement chaude.
- Nettoyez les orifices d'aération s'ils sont obstrués par la poussière.
- Attendez environ 60 minutes jusqu'à ce que l'intérieur du projecteur soit suffisamment refroidi.

Problèmes courants & Solutions

(→ « Alimentation/Etat/Voyant de lampe » page 122.)

Problème	Vérifier ces éléments
Ne pas allumer Ou éteindre	<ul style="list-style-type: none"> Vérifier que le câble d'alimentation est branché et que la touche d'alimentation du projecteur ou de la télécommande est activée. (→ pages 14, 15) Assurez-vous que le couvercle de la lampe est correctement installé. (→ page 119) Vérifiez que le projecteur ne surchauffe pas. Si la ventilation est insuffisante autour du projecteur ou si la pièce est particulièrement chaude, déplacez le projecteur dans un endroit plus frais. Vérifier que le projecteur n'est pas utilisé encore 100 heures après que la lampe a atteint la fin de sa durée de vie. Dans ce cas, remplacer la lampe. Si cette durée est dépassée, remplacez la lampe. Après le remplacement de la lampe, réinitialisez le compteur d'heures. (→ page 117) La lampe peut ne pas s'allumer. Attendre une minute entière, puis rallumer le projecteur. Réglez [MODE VENTILATEUR] sur [HAUTE ALTITUDE] lors de l'utilisation du projecteur à des altitudes d'environ 5500 pieds/1600 mètres ou plus. Utiliser le projecteur sans régler sur [HAUTE ALTITUDE] peut causer une surchauffe et le projecteur pourrait s'éteindre. Si cela se produit, attendez quelques minutes et allumez le projecteur. (→ page 89) Si vous mettez le projecteur sous tension immédiatement après que la lampe soit éteinte, le ventilateur fonctionne quelques instants sans qu'aucune image ne s'affiche, puis le projecteur affiche l'image. Attendre un instant.
S'éteint	<ul style="list-style-type: none"> Assurez-vous que [MINUT. DÉSACTIVATION] ou [MARCHE AUTO DÉS] est désactivé. (→ page 85, 92)
Absence d'image	<ul style="list-style-type: none"> Utiliser la touche COMPUTER1, COMPUTER2, VIDEO ou S-VIDEO de la télécommande pour sélectionner votre source (Ordinateur, Vidéo ou S-Vidéo). (→ page 17) S'il n'y a toujours pas d'image, appuyez de nouveau sur la touche. S'assurer que les câbles sont connectés correctement. Utiliser les menus pour ajuster la luminosité et le contraste. (→ page 78) Assurez-vous que la protection de la lentille soit ouverte. (→ page 5) Réinitialiser les réglages ou ajustements aux niveaux des pré-réglages d'usine à l'aide de la [RESET] du menu. (→ page 99) Entrez votre mot-clé enregistré si la fonction Sécurité est activée. (→ page 29) Assurez-vous de connecter le projecteur et l'ordinateur portable pendant que le projecteur est en mode de veille et avant d'allumer l'ordinateur portable. Dans la plupart des cas, le signal de sortie de l'ordinateur portable n'est pas activé si ce dernier n'est pas connecté au projecteur avant d'être allumé. * Si l'écran devient vierge lors de l'utilisation de la télécommande, cela peut venir du logiciel économiseur d'écran ou de gestion d'énergie de l'ordinateur. Voir également la page suivante.
L'image devient subitement sombre	<ul style="list-style-type: none"> Vérifier si le projecteur est en mode ECO forcé en raison d'une température ambiante trop élevée. Dans ce cas, abaisser la température interne du projecteur en sélectionnant [HAUT] pour [MODE VENTILATEUR]. (→ page 89)
La couleur ou la teinte n'est pas normale	<ul style="list-style-type: none"> Vérifier si une couleur appropriée est sélectionnée dans [COULEUR MURALE]. Si oui, sélectionner une option appropriée. (→ page 84) Régler [TEINTE] dans [IMAGE]. (→ page 78)
L'image n'est pas carrée à l'écran	<ul style="list-style-type: none"> Repositionner le projecteur pour améliorer l'angle par rapport à l'écran. (→ page 18) Utiliser la fonction Keystone pour corriger la distorsion trapézoïdale. (→ page 21)
L'image est floue	<ul style="list-style-type: none"> Ajuster la mise au point. (→ page 20) Repositionner le projecteur pour améliorer l'angle par rapport à l'écran. (→ page 18) S'assurer que la distance entre le projecteur et l'écran est dans l'intervalle de réglage de l'objectif. (→ page 102) Une condensation risque de se former sur l'objectif si le projecteur est froid, déplacé dans un endroit chaud puis mis en marche. Si cela se produit, ne pas toucher le projecteur et attendre qu'il n'y ait plus de condensation sur l'objectif.
Une oscillation apparaît à l'écran	<ul style="list-style-type: none"> Réglez le [MODE VENTILATEUR] sur un autre mode que [HAUTE ALTITUDE] lors de l'utilisation du projecteur à des altitudes moins importantes qu'environ 5500 pieds/1600 mètres. Utiliser le projecteur à des altitudes moins importantes que 5500 pieds/1600 mètres et le régler sur [HAUTE ALTITUDE] peut causer un refroidissement de la lampe, créant une oscillation de l'image. Commutez du mode [MODE VENTILATEUR] à [AUTO]. (→ page 89)
L'image défile verticalement, horizontalement ou dans les deux sens	<ul style="list-style-type: none"> Vérifiez la résolution et la fréquence d'affichage de l'ordinateur. Assurez-vous que la résolution que vous désirez afficher soit supportée par le projecteur. (→ page 129) Ajuster manuellement l'image de l'ordinateur avec Horizontale/Verticale dans [OPTIONS D'IMAGE]. (→ page 80)
La télécommande ne fonctionne pas	<ul style="list-style-type: none"> Installer des piles neuves. (→ page 9) S'assurer qu'il n'y a pas d'obstacle entre vous et le projecteur. Se mettre à 7m du projecteur. (→ page 9)
Le voyant est allumé ou clignote	<ul style="list-style-type: none"> Voir le voyant POWER/STATUS/LAMP. (→ page 122)
Couleurs mélangées en mode RGB	<ul style="list-style-type: none"> Appuyez sur la touche AUTO ADJ. du boîtier du projecteur ou de la télécommande. (→ page 23) Réglez manuellement l'image de l'ordinateur avec [HORLOGE]/[PHASE] dans [OPTIONS D'IMAGE] dans le menu. (→ page 79)

Pour plus d'informations, contacter votre vendeur.

S'il n'y a pas d'image ou si l'image ne s'affiche pas correctement.

- Procédure de mise en marche pour le projecteur et le PC.

Assurez-vous de connecter le projecteur et l'ordinateur portable pendant que le projecteur est en mode de veille et avant d'allumer l'ordinateur portable.

Dans la plupart des cas, le signal de sortie de l'ordinateur portable n'est pas activé si ce dernier n'est pas connecté au projecteur avant d'être allumé.

REMARQUE : Vous pouvez vérifier la fréquence horizontale du signal actuel dans le menu du projecteur sous Informations. S'il indique « 0kHz », cela signifie qu'aucun signal n'est envoyé par l'ordinateur. Voir page 97 ou aller à l'étape suivante.

- Activation de l'affichage externe de l'ordinateur.

L'affichage d'une image sur l'écran du PC portable ne signifie pas nécessairement qu'il envoie un signal vers le projecteur. Lors de l'utilisation d'un PC portable, une combinaison de touches de fonction active/désactive l'affichage externe. En général, la combinaison de la touche « Fn » avec l'une des 12 touches de fonction permet l'allumage ou l'extinction de l'affichage externe. Par exemple, les ordinateurs portables NEC utilisent Fn + F3, tandis que les ordinateurs portables Dell utilisent la combinaison de touches Fn + F8 pour alterner entre les sélections d'affichage externe.

- Envoi d'un signal non-standard par l'ordinateur

Si le signal envoyé par un ordinateur portable n'est pas un standard industriel, l'image projetée peut ne pas s'afficher correctement. Si cela se produit, désactiver l'écran LCD de l'ordinateur portable lorsque l'affichage du projecteur est en cours d'utilisation. Chaque ordinateur portable a une façon différente de désactiver/réactiver les écrans LCD locaux comme décrit à l'étape précédente. Se référer à la documentation de votre ordinateur pour de plus amples informations.

- L'image affichée est incorrecte lors de l'utilisation d'un Mac

Lors de l'utilisation d'un Mac avec le projecteur, régler le commutateur DIP de l'adaptateur Mac (non fourni avec le projecteur) en fonction de votre résolution. Après le réglage, redémarrer votre Mac pour que les changements soient effectifs.

Pour le réglage des modes d'affichage autres que ceux supportés par votre Mac et le projecteur, Le changement du commutateur DIP sur un adaptateur Mac peut faire sauter légèrement l'image ou ne rien afficher. Si cela se produit, régler le commutateur DIP sur le mode fixe 13", puis redémarrer votre Mac. Après cela, rétablir les commutateur DIP sur un mode affichable, puis redémarrer à nouveau votre Mac.

REMARQUE : Un câble Adaptateur Vidéo fabriqué par Apple Inc. est nécessaire pour un MacBook qui ne possède pas de connecteur mini D-Sub à 15 broches.

- Reflet sur un MacBook

- * Lorsque le projecteur est utilisé avec un MacBook, la sortie ne peut pas être réglée sur 1024 × 768 à moins que « reflet » soit désactivé sur votre MacBook. Se référer au mode d'emploi fourni avec votre ordinateur Mac au sujet du reflet.

- Les dossiers ou les icônes sont cachés sur l'écran du Mac

Les dossiers ou les icônes peuvent ne pas être vus sur l'écran. Si cela se produit, sélectionner [View] → [Arrange] dans le menu Apple et arranger les icônes.

② Caractéristiques techniques

Cette section fournit des informations techniques sur la performance du projecteur.

Optique

Numéro du modèle	M361X	M311X	M271X	M311W	M271W
Panneau LCD	LCD de 0,63 pouce avec matrice de micro-objectif (rapport d'aspect 4:3)		LCD de 0,63 pouce (rapport d'aspect 4:3)	LCD de 0,59 pouce avec matrice de micro-objectif (rapport d'aspect 16:10)	
Résolution*1	1024 × 768 pixels (XGA)			1280 × 800 pixels (WXGA)	
Objectif	Zoom et mise au point manuels Rapport de zoom = 1.7 F1,7–2,1 f = 17,5–29,0 mm				
Lampe	230 W CA (170 W en NORMAL) (140 W en Mode ECO)	180 W CA (145 W en NORMAL) (110 W en Mode ECO)		230 W CA (170 W en NORMAL) (140 W en Mode ECO)	180 W CA (145 W en NORMAL) (110 W en Mode ECO)
Émission lumineuse*2*3	3600 lumens NORMAL : 75% ECO : 60%*4	3100 lumens NORMAL : 80%	2700 lumens	3100 lumens NORMAL : 75%	2700 lumens NORMAL : 80%
Facteur de contraste*3 (blanc complet : noir complet)	3000:1				
Taille de l'image (Diagonale)	25–300 pouces/0,64–7,6 m				
Distance de projection (Min.–Max.)	26–543 pouces/0,65–13,8 m			27–573 pouces/0,69–14,6 m	
Angle de projection	10,7°–11,4° (Large)/6,5°–6,8° (Télé)			10,8°–11,4° (Large)/6,5°–6,8° (Télé)	

*1 Plus de 99,99 % de pixels réels.

*2 Rendement lumineux (lumens) lorsque le mode [PRÉRÉGLAGE] est réglé sur [HTE LUMIN.]. Si un autre mode a été sélectionné comme le mode [PRÉRÉGLAGE], le rendement lumineux risque de diminuer légèrement.

*3 Conformité à la norme ISO21118-2005

*4 La puissance maximale est équivalente à la puissance en NORMAL (MODE ECO).

Electrique

Numéro du modèle	M361X	M311X	M271X	M311W	M271W
Entrées	2 × RGB/Composant (D-Sub 15 P), 1 × HDMI Type A (19P, Connecteur HDMI®) HDCP supporté*5, 1 × S-Vidéo (DIN 4 P), 1 × Vidéo (RCA), 1 × (L/R) RCA Audio, 2 × Stéréo Mini Audio				
Sorties	1 × RGB (D-Sub 15P), 1 × Stéréo Mini Audio				
Commande PC	1 × commande PC (D-Sub 9P)				
Port réseau local câblé	1 × RJ-45 (10BASE-T/100BASE-TX)				
Port pour réseau local sans fil (en option)	IEEE 802.11 b/g/n (Le dispositif USB de connexion sans fil à un réseau local en option requis)				
Port USB	1 × Type A, 1 × Type B				
Reproduction des couleurs	Traitement du signal 10 bits (1,07 billions de couleurs) (HDMI, VISIONNEUSE, RÉSEAU: Couleurs, 16,7 millions de couleurs)				
Signaux compatibles*6	Analogique : VGA/SVGA/XGA/WXGA/WXGA+/SXGA/SXGA+/UXGA/WUXGA 480i/480p/576i/576p/720p/1080i/1080p HDMI : VGA/SVGA/XGA/WXGA/SXGA/480p/576p/720p/1080i/1080p				
Largeur de bande vidéo	RGB : 80 MHz (Max.)				

*5 HDMI® (Couleurs riches, playback) avec HDCP

Qu'est-ce que la technologie HDCP/HDCP ?

HDCP est un acronyme pour High-bandwidth Digital Content Protection. Le système de protection des contenus numériques haute définition (HDCP) est un système qui empêche la copie illégale de données vidéo envoyées vers une interface visuelle numérique haute définition (HDMI).

Si vous ne pouvez pas voir des données via l'entrée HDMI, cela ne signifie pas nécessairement que le projecteur ne fonctionne pas correctement. Du fait de la mise en place de HDCP, il est possible que certains contenus soient protégés par HDCP et qu'ils ne puissent pas être affichés à cause de la décision/intention de la communauté HDCP (Digital Content Protection, LLC).

Vidéo : Couleur riche ; 8/10/12 bit, playback

Audio : LPCM, jusqu'à 2 ch, fréquence d'échantillonnage 32/44.1/48 KHz, résolution ; 16/20/24 bit

*6 Une image avec une résolution plus élevée ou plus basse que la résolution naturelle du projecteur (M361X/M311X/M271X : 1024 × 768 / M311W/M271W : 1280 × 800) sera affichée avec la fonction Advanced AccuBlend.

Numéro du modèle		M361X	M311X	M271X	M311W	M271W
Résolution horizontale		540 lignes TV : NTSC/NTSC4.43/PAL/PAL-M/PAL-N/PAL60 300 lignes TV : SECAM				
Vitesse de balayage		Horizontal : 15 kHz à 100 kHz (RGB : 24 kHz ou plus) Vertical : 50 Hz à 120 Hz (HDMI : 50 Hz à 85 Hz)				
Compatibilité sync		Synchro séparée				
Enceinte intégrée		10 W (mono)				
Alimentation requise		100–240V CA, 50/60Hz				
Courant d'entrée		3,4 A/1,5 A		2,8 A/1,2 A		3,4 A/1,5 A
Consommation électrique	MODE	311 W	248 W (100-130 V)	311 W	248 W	248 W
	ÉCO	(100-130 V)/	239 W (200-240 V)	(100-130 V)/	(100-130 V)/	(100-130 V)/
	DÉSACT.	302 W		302 W	239 W	239 W
		(200-240 V)		(200-240 V)	(200-240 V)	(200-240 V)
	NORMAL	239 W	198 W (100-130 V)	239 W	198 W	198 W
		(100-130 V)/	193 W (200-240 V)	(100-130 V)/	(100-130 V)/	(100-130 V)/
	236 W		236 W	193 W	193 W	
	(200-240 V)		(200-240 V)	(200-240 V)	(200-240 V)	
ECOLOGIQUE	213 W (100-130 V)	176 W (100-130 V)	213 W (100-130 V)	176 W (100-130 V)	176 W (100-130 V)	
VEILLE (NORMAL)	211 W (200-240 V)	172 W (200-240 V)	211 W (200-240 V)	172 W (200-240 V)	172 W (200-240 V)	
VEILLE (ÉCONOMIE D'ÉNERGIE)	8 W (100-130 V/200-240 V)					
	0,2 W (100-130 V)/0,4 W (200-240 V)					

Mécanique

Numéro du modèle		M361X	M311X	M271X	M311W	M271W
Installation		Bureau/Avant, Bureau/Arrière, Plafond/Avant, Plafond/Arrière				
Orientation						
Dimensions		13,4" (L) × 3,9" (H) × 10,1" (P)/339 mm (L) × 99 mm (H) × 257 mm (P) (sans les parties saillantes)				
Poids		6,59 livres/2,99 kg		6,39 livres/2,9 kg		6,59 livres/2,99 kg
Environnement		Températures de fonctionnement : 5° à 40°C (41° à 104°F), (Mode ECO sélectionné automatiquement entre 35° à 40°C/95° à 104°F) 20 % à 80 % d'humidité (sans condensation) Températures de stockage : -10° à 50°C (14° à 122°F), 20 % à 80 % d'humidité (sans condensation)				
Réglementations		Agréé UL/C-UL (UL 60950-1, CSA 60950-1) Conforme aux exigences de classe B DOC Canada Conforme aux exigences classe B FCC Conforme à AS/NZS CISPR.22 classe B Conforme à la directive compatibilité électromagnétique (EN55022, EN55024, EN61000-3-2, EN61000-3-3) Conforme à la directive basse tension (EN60950-1, agréé TÜV GS)				
						

Pour des informations complémentaires, visiter les sites :

Etats-Unis : <http://www.necdisplay.com/>

Europe : <http://www.nec-display-solutions.com/>

International : <http://www.nec-display.com/global/index.html>

Pour obtenir des informations sur nos accessoires optionnels, veuillez visiter notre site Internet ou consulter notre brochure.

Les caractéristiques techniques sont sujettes à modification sans préavis.

3 Dimensions du boîtier

Unité : mm (pouce)

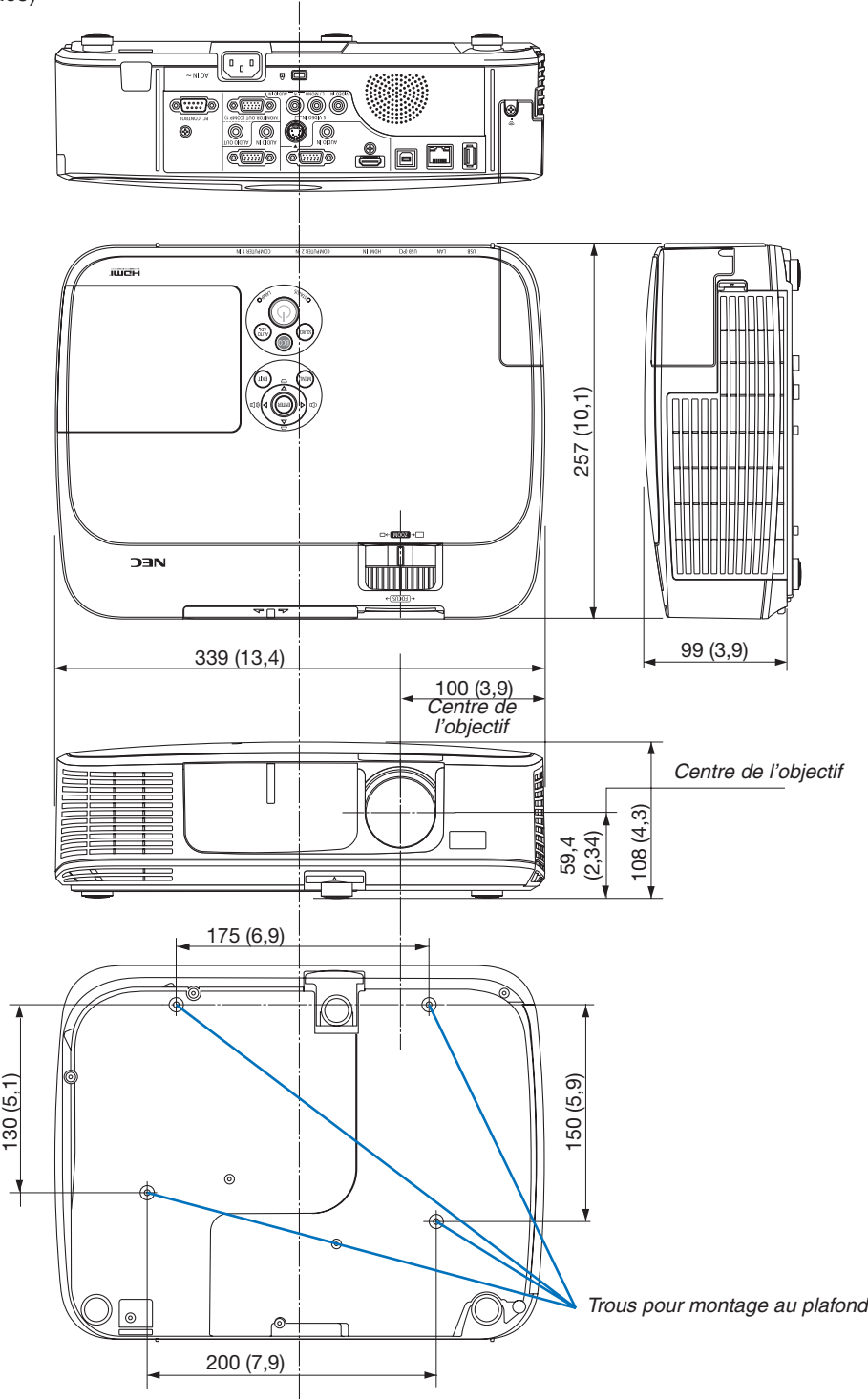

④ Affectation des broches du connecteur d'entrée D-Sub COMPUTER

Connecteur Mini D-Sub à 15 broches

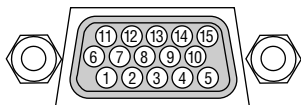

Niveau du signal

Signal vidéo : 0,7 Vc-c (analogique)

Signal sync : niveau TTL

N° de broche	Signal RGB (analogique)	Signal YCbCr
1	Rouge	Cr
2	Vert ou Sync sur vert	Y
3	Bleu	Cb
4	Terre	
5	Terre	
6	Terre rouge	Terre Cr
7	Terre vert	Terre Y
8	Terre bleu	Terre Cb
9	Pas de connexion	
10	Terre du signal Sync	
11	Pas de connexion	
12	DATA (SDA) bi-directionnel	
13	Sync horizontal ou sync composite	
14	Sync vertical	
15	Horloge de données	

COMPUTER 1 IN

REMARQUE : Les Pins 12 et 15 sont nécessaires pour le DDC/CI.

5 Liste des signaux d'entrée compatibles

RVB analogique

Signal	Résolution (Points)	ASPECT (RATIO)	Taux de rafraîchissement (Hz)
VGA	640 × 480	4:3	60/72/75/85/iMac
SVGA	800 × 600	4:3	56/60/72/75/85/iMac
XGA	1024 × 768 *1	4:3	60/70/75/85/iMac
WXGA	1280 × 768 *2	15:9	60
	1280 × 800 *2	16:10	60
	1360 × 768 *3	16:9	60
	1366 × 768 *3	16:9	60
Quad-VGA	1280 × 960	4:3	60/75
SXGA	1280 × 1024	5:4	60/75
SXGA+	1400 × 1050	4:3	60
WXGA+	1440 × 900	16:10	60
WXGA++	1600 × 900 *3	16:9	60
UXGA	1600 × 1200	4:3	60
WSXGA+	1680 × 1050	16:10	60
HD	1280 × 720	16:9	60
Full HD	1920 × 1080	16:9	60
WUXGA	1920 × 1200	16:10	60
MAC 13"	640 × 480	4:3	67
MAC 16"	832 × 624	4:3	75
MAC 19"	1024 × 768	4:3	75
MAC 21"	1152 × 870	4:3	75
MAC 23"	1280 × 1024	5:4	65

HDMI

Signal	Résolution (Points)	ASPECT (RATIO)	Taux de rafraîchissement (Hz)
VGA	640 × 480	4:3	60
SVGA	800 × 600	4:3	60
XGA	1024 × 768 *1	4:3	60
WXGA	1280 × 768 *2	15:9	60
	1280 × 800 *2	16:10	60
	1366 × 768	16:9	60
Quad-VGA	1280 × 960	4:3	60
SXGA	1280 × 1024	5:4	60
SXGA+	1400 × 1050	4:3	60
WXGA+	1440 × 900	16:10	60
WXGA++	1600 × 900	16:9	60
WSXGA+	1680 × 1050	16:10	60
HDTV (1080p)	1920 × 1080	16:9	50/60
HDTV (1080i)	1920 × 1080	16:9	50/60
HDTV (720p)	1280 × 720	16:9	50/60
SDTV (480p)	720 × 480	4:3/16:9	60
SDTV (576p)	720 × 576	4:3/16:9	50

Composant

Signal	Format	ASPECT (RATIO)	Taux de rafraîchissement (Hz)
HDTV (1080p)	1920 × 1080	16:9	50/60
HDTV (1080i)	1920 × 1080	16:9	50/60
HDTV (720p)	1280 × 720	16:9	50/60
SDTV (480p)	720 × 480	4:3/16:9	60
SDTV (576p)	720 × 576	4:3/16:9	50
SDTV (480i)	720 × 480	4:3/16:9	60
SDTV (576i)	720 × 576	4:3/16:9	50

Vidéo composite/S-Vidéo

Signal	ASPECT (RATIO)	Taux de rafraîchissement (Hz)
NTSC	4:3	60
PAL	4:3	50
PAL60	4:3	60
SECAM	4:3	50

*1 Résolution native des modèles XGA (M361X/M311X/M271X)

*2 Résolution native des modèles WXGA (M311W/M271W)

*3 Si [AUTO] est sélectionné pour [ASPECT (RATIO)] dans le menu à l'écran, il est possible que le projecteur soit incapable d'afficher ces signaux correctement.

Le réglage d'usine par défaut pour [ASPECT (RATIO)] est [AUTO]. Pour afficher ces signaux, sélectionnez [16:9] pour [ASPECT (RATIO)].

REMARQUE :

- Une image avec une résolution plus élevée ou plus basse que la résolution naturelle du projecteur (M361X/M311X/M271X : 1024 × 768 / M311W/M271W : 1280 × 800) sera affichée avec la fonction Advanced AccuBlend.
- Les signaux Sync on Green et Composite sync (C-Sync) ne sont pas supportés.
- Les signaux autres que ceux spécifiés dans le tableau ci-dessus peuvent ne pas être affichés correctement. Dans ce cas, changer le taux de rafraîchissement ou la résolution sur votre PC. Consulter la section d'aide sur les propriétés d'affichage de votre PC pour les procédures.

⑥ Codes de commande PC et connexion des câbles

Codes de commande PC

Fonction	Données de code							
MARCHE	02H	00H	00H	00H	00H	02H		
ARRÊT	02H	01H	00H	00H	00H	03H		
SÉLECTION D'ENTRÉE COMPUTER 1	02H	03H	00H	00H	02H	01H	01H	09H
SÉLECTION D'ENTRÉE COMPUTER 2	02H	03H	00H	00H	02H	01H	02H	0AH
SÉLECTION D'ENTRÉE HDMI	02H	03H	00H	00H	02H	01H	1AH	22H
SÉLECTION D'ENTRÉE VIDÉO	02H	03H	00H	00H	02H	01H	06H	0EH
SÉLECTION D'ENTRÉE S-VIDÉO	02H	03H	00H	00H	02H	01H	0BH	13H
SÉLECTION D'ENTRÉE VISIONNEUSE	02H	03H	00H	00H	02H	01H	1FH	27H
SÉLECTION D'ENTRÉE RÉSEAU	02H	03H	00H	00H	02H	01H	20H	28H
SÉLECTION D'ENTRÉE AFFICH. USB	02H	03H	00H	00H	02H	01H	22H	2AH
SOURDINE DE L'IMAGE ACTIVÉE	02H	10H	00H	00H	00H	12H		
SOURDINE DE L'IMAGE DÉACTIVÉE	02H	11H	00H	00H	00H	13H		
SOURDINE DU SON ACTIVÉE	02H	12H	00H	00H	00H	14H		
SOURDINE DU SON DÉACTIVÉE	02H	13H	00H	00H	00H	15H		

REMARQUE : Prenez contact avec votre revendeur local pour obtenir une liste complète des codes de commande du PC, si nécessaire.

Connexion des câbles

Protocole de communication

Vitesse de transmission.....38400 bps

Longueur des données8 bits

ParitéPas de parité

Bit d'arrêt.....Un bit

X activé/désactivéAucun

Procédure de communication.....Duplex complète

REMARQUE : Selon l'équipement, une vitesse de transmission moins élevée peut être recommandée pour les grandes longueurs de câble.

Connecteur de commande PC (D-SUB 9P)

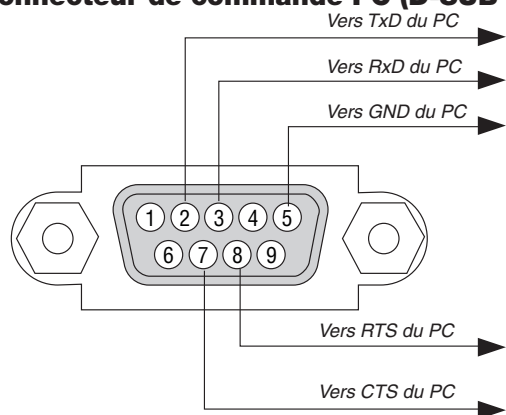

REMARQUE 1 : Les broches 1, 4, 6 et 9 ne sont pas utilisées.

REMARQUE 2 : Relier « Requête à envoyer » et « Effacer pour envoyer » aux deux extrémités du câble pour simplifier la connexion.

REMARQUE 3 : Pour les longueurs de câble importantes, il est recommandé de régler la vitesse de communication dans les menus du projecteur à 9600 bps.

7 Liste des éléments à vérifier en cas de panne

Avant de contacter votre vendeur ou le service après-vente, vérifier la liste suivante pour être sûr que des réparations sont nécessaires en vous référant également à la section « Dépistage des pannes » de votre mode d'emploi. Cette liste de vérification ci-dessous vous aidera à résoudre votre problème plus efficacement.

* Imprimer cette page ainsi que la suivante pour réaliser la vérification.

Fréquence de l'événement toujours parfois (à quelle fréquence ? _____) autre (_____)

Alimentation

- | | |
|---|--|
| <ul style="list-style-type: none"> <input type="checkbox"/> Pas d'alimentation (l'indicateur POWER ne s'allume pas en bleu) Voir également « Voyant d'état (STATUS) ». <input type="checkbox"/> La fiche du câble d'alimentation est complètement insérée dans la prise murale. <input type="checkbox"/> La commutateur d'alimentation principale est enfoncé en position ON. <input type="checkbox"/> Le couvercle de la lampe est correctement installé. <input type="checkbox"/> Les heures d'utilisation de la lampe (heures de fonctionnement de la lampe) ont été effacées après le remplacement de la lampe. <input type="checkbox"/> Pas d'alimentation, même lorsque vous restez appuyé sur le bouton POWER. | <ul style="list-style-type: none"> <input type="checkbox"/> S'éteint pendant l'utilisation. <input type="checkbox"/> La fiche du câble d'alimentation est complètement insérée dans la prise murale. <input type="checkbox"/> Le couvercle de la lampe est correctement installé. <input type="checkbox"/> La [MARCHE AUTO DÉS] est désactivée (uniquement sur les modèles avec la fonction [MARCHE AUTO DÉS]). <input type="checkbox"/> La [MINUT. DÉSACTIVATION] est désactivée (uniquement sur les modèles avec la fonction [MINUT. DÉSACTIVATION]). |
|---|--|

Vidéo et Audio

- | | |
|--|---|
| <ul style="list-style-type: none"> <input type="checkbox"/> Aucune image ne s'affiche depuis votre PC ou équipement vidéo vers le projecteur. <input type="checkbox"/> Toujours aucune image bien que vous connectiez d'abord le projecteur au PC, puis démarrez le PC. <input type="checkbox"/> Activation de l'envoi de signal de l'ordinateur portable vers le projecteur. <ul style="list-style-type: none"> • Une combinaison de touches de fonction active/désactive l'affichage externe. En général, la combinaison de la touche « Fn » avec l'une des 12 touches de fonction permet l'allumage ou l'extinction de l'affichage externe. <input type="checkbox"/> Aucune image (arrière-plan bleu ou noir, aucun affichage). <input type="checkbox"/> Toujours aucune image bien que vous appuyiez sur la touche AUTO ADJUST. <input type="checkbox"/> Toujours aucune image bien que vous exécutiez [RESET] dans le menu du projecteur. <input type="checkbox"/> La fiche du câble signal est complètement insérée dans le connecteur d'entrée. <input type="checkbox"/> Un message apparaît à l'écran.
(_____) <input type="checkbox"/> La source connectée au projecteur est active et disponible. <input type="checkbox"/> Toujours aucune image bien que vous régliez la luminosité et/ou le contraste. <input type="checkbox"/> La résolution et la fréquence de la source d'entrée sont supportées par le projecteur. <input type="checkbox"/> L'image est trop sombre. <ul style="list-style-type: none"> <input type="checkbox"/> Demeure inchangé bien que vous régliez la luminosité et/ou le contraste. <input type="checkbox"/> L'image est déformée. <ul style="list-style-type: none"> <input type="checkbox"/> L'image apparaît trapézoïdale (pas de changement même après avoir effectué le réglage [KEYSTONE]). | <ul style="list-style-type: none"> <input type="checkbox"/> Des parties de l'image sont perdues. <ul style="list-style-type: none"> <input type="checkbox"/> Toujours inchangé bien que vous appuyiez sur la touche AUTO ADJUST. <input type="checkbox"/> Toujours inchangé bien que vous exécutiez [RESET] dans le menu du projecteur. <input type="checkbox"/> L'image est décalée dans le sens vertical ou horizontal. <ul style="list-style-type: none"> <input type="checkbox"/> Les positions horizontale et verticale sont correctement ajustées sur le signal de l'ordinateur. <input type="checkbox"/> La résolution et la fréquence de la source d'entrée sont supportées par le projecteur. <input type="checkbox"/> Il y a une perte de pixels. <input type="checkbox"/> L'image clignote. <ul style="list-style-type: none"> <input type="checkbox"/> Toujours inchangé bien que vous appuyiez sur la touche AUTO ADJUST. <input type="checkbox"/> Toujours inchangé bien que vous exécutiez [RESET] dans le menu du projecteur. <input type="checkbox"/> L'image montre des clignotements ou des mouvements de couleur sur un signal d'ordinateur. <input type="checkbox"/> Demeure inchangé malgré le changement du [MODE VENTILATEUR] de [HAUTE ALTITUDE] à [AUTO]. <input type="checkbox"/> L'image paraît floue ou pas au point. <ul style="list-style-type: none"> <input type="checkbox"/> Toujours inchangé bien que vous ayez vérifié et changé la résolution du signal sur le PC à la résolution naturelle du projecteur. <input type="checkbox"/> Toujours inchangé bien que vous ayez ajusté la mise au point. <input type="checkbox"/> Aucun son. <ul style="list-style-type: none"> <input type="checkbox"/> Le câble audio est correctement connecté à l'entrée audio du projecteur. <input type="checkbox"/> Toujours inchangé bien que vous ayez ajusté le niveau du son. <input type="checkbox"/> AUDIO OUT est connecté à votre équipement audio (modèles avec le connecteur AUDIO OUT uniquement). |
|--|---|

Autres

- | | |
|---|--|
| <ul style="list-style-type: none"> <input type="checkbox"/> La télécommande ne fonctionne pas. <ul style="list-style-type: none"> <input type="checkbox"/> Aucun obstacle entre le capteur du projecteur et la télécommande. <input type="checkbox"/> Le projecteur est placé près d'une lumière fluorescente qui peut gêner la télécommande infrarouge. <input type="checkbox"/> Les piles sont neuves et n'ont pas été inversées pendant l'installation. | <ul style="list-style-type: none"> <input type="checkbox"/> Les touches sur le boîtier du projecteur ne fonctionnent pas (uniquement sur les modèles avec la fonction [VER. PANNEAU COMMANDE]). <ul style="list-style-type: none"> <input type="checkbox"/> Le [VER. PANNEAU COMMANDE] n'est pas allumé ou est désactivé dans le menu. <input type="checkbox"/> Toujours inchangé bien que vous pressiez et mainteniez enfoncée la touche EXIT pendant au moins 10 secondes. |
|---|--|

Veillez décrire votre problème de façon détaillée dans l'espace ci-dessous.

Informations sur l'application et l'environnement dans lequel votre projecteur est utilisé

Projecteur

Numéro de modèle :
 No. de série :
 Date d'Achat :
 Temps d'utilisation de la lampe (heures) :
 Mode éco : DÉSACT. ECO AUTO
 NORMAL ECOLOGIQUE

Informations sur le signal d'entrée :

Fréquence de sync horizontale [] kHz
 Fréquence de sync verticale [] Hz
 Polarité synch H (+) (-)
 V (+) (-)
 Type de synch Séparé Composite
 Sync sur vert

Voyant STATUS :
 Lumière constante Orange Vert
 Lumière clignotante [] cycles
 Numéro de modèle de la télécommande :

Environnement de l'installation

Taille d'écran : pouce
 Type d'écran : Blanc mat Gouttes Polarisation
 Grand angle Contraste élevé
 Distance de projection: pieds/pouces/m
 Orientation: Monté au plafond Bureau
 Branchement de la prise d'alimentation :
 Branchée directement à la prise murale
 Branchée à une rallonge ou autre (nombre d'équipements connectés _____)
 Branchée à une bobine d'alimentation ou autre (nombre d'équipements connectés _____)

Ordinateur

Fabricant :
 Numéro de modèle :
 PC portable / de bureau
 Résolution naturelle :
 Taux de rafraîchissement :
 Adaptateur vidéo :
 Autre :

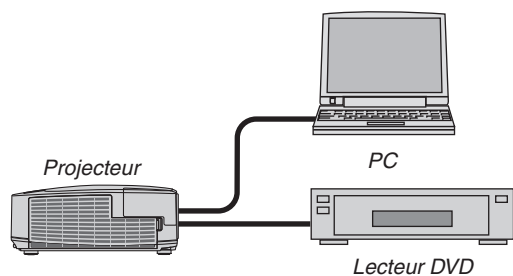

Câble de signal

Câble standard NEC ou d'un autre fabricant ?
 Numéro de modèle : Longueur : pouces/m
 Amplificateur de distribution
 Numéro de modèle :
 Commutateur
 Numéro de modèle :
 Adaptateur
 Numéro de modèle :

Equipement vidéo

Magnétoscope, lecteur DVD, caméra vidéo, jeu vidéo ou autre
 Fabricant :
 Numéro de modèle :

8 Certification TCO

Certains modèles de cette famille de produits sont certifiés TCO. Tous les modèles certifiés TCO portent la marque TCO sur la plaque de marquage (en bas du produit). Pour voir la liste de nos projecteurs certifiés TCO et leur certification TCO (en anglais seulement), visitez notre site internet: http://www.nec-display.com/ap/en_projector/tco/index.html
La Certification TCO, conçue par TCO Development, est une norme environnementale et ergonomique internationale attribuée aux équipements informatiques.

Dans certains cas, nous pouvons être amenés à diffuser une liste de modèles certifiés TCO sur notre site internet avant que le marquage TCO ne soit apposé sur ces produits. Cette différence s'explique par le décalage de date qui peut survenir entre le moment où la certification est obtenue et le moment où les projecteurs sont fabriqués.

⑨ ENREGISTREZ VOTRE PROJECTEUR ! (pour les résidents aux États-Unis, Canada et Mexique)

Veillez prendre le temps d'enregistrer votre nouveau projecteur. Ceci activera votre garantie limitée pièces et main d'œuvre et le programme de service InstaCare.

Visitez notre site web sur www.necdisplay.com, cliquez sur le centre de support/enregistrer le produit et soumettez en ligne votre formulaire dûment rempli.

Dès réception, nous vous enverrons une lettre de confirmation comprenant tous les détails dont vous aurez besoin pour profiter des programmes de garantie et de service rapides et fiables du leader de l'industrie, NEC Display Solutions of America, Inc.

NEC