

SYS TEC

RECEPTEUR SATELLITE STEREO

ANALOGIQUE

Modèle 64071574

Manuel d'instructions

500
Programmes

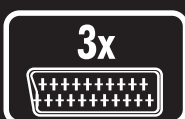

22 KHz

DiSEqC
Tone Burst

Verrouillage
Parental



Produit déjà préprogrammé

INFORMATIONS POUR VOTRE SECURITE

Pour la sécurité générale

- Ne pas exposer le récepteur à la pluie ou à l'humidité.
- Utiliser un drap légèrement humidifié avec de l'eau (jamais de dissolvant) pour nettoyer l'extérieur de l'appareil.
- Ne pas ouvrir le récepteur.

Pour un emplacement sûr

- Ne jamais couvrir les grilles d'aération du récepteur.
- Assurez-vous que l'air circule bien à l'extérieur de l'appareil
- Protéger l'équipement de la poussière et de la chaleur à.
- Protéger d'éventuelles vibrations ou manipulations involontaires.



Pour un fonctionnement en sécurité

- L'appareil ne fonctionne qu'avec une tension de 230 V - 50/60 Hz.
- Si des corps étrangers entrent dans le récepteur, le faire nettoyer par un spécialiste.
- Pour débrancher l'appareil, tirer depuis la prise mâle, jamais depuis le câble.
- Il est recommandé de ne pas brancher le récepteur avant la fin des opérations de connexion.
- Ne pas utiliser n'importe quel accessoire non recommandé parce que cela peut s'avérer dangereux ou abîmer le matériel en question.
- Les piles de la télécommande doivent être jeté dans des containers prévus à cet effet.

RACCOURCI D'INSTALLATION

Système de satellites

Ce kit que vous venez d'acquérir vous permettra de recevoir les signaux analogiques de tout satellite émettant dans la zone de votre résidence.

Dans le cas où vous souhaiteriez regarder des chaînes cryptées ou numériques, l'acquisition d'un décodeur supplémentaire ou d'un démodulateur numérique sera nécessaire.

L'installation du kit est très simple. Il suffit de suivre les indications concernant chacune des différentes étapes de montage.

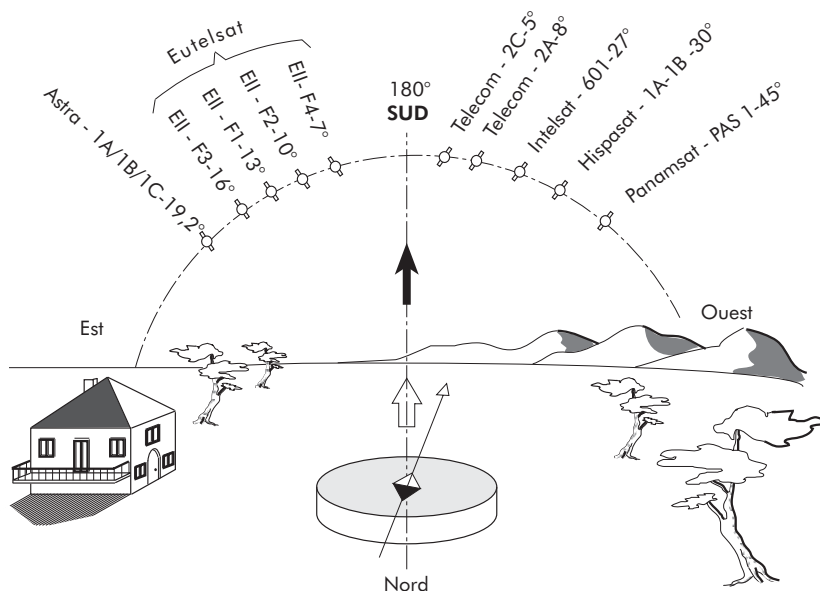

Elements nécessaires



- | | |
|---|--------------------------------------|
| 1- Parabole | 5- TV Pal/Secam |
| 2- LNB universel | 6- Cordon péritel 21 broches câblées |
| 3- Mât ou bras de départ Ø min. recommandé: 40 mm | 7- Fiches "F" |
| 4- Récepteur satellite | 8- Câble coaxiale |

Montage de la parabole

Choisissez un emplacement avec vue dégagée vers le sud et assurez-vous que la fixation est stable et verticale.

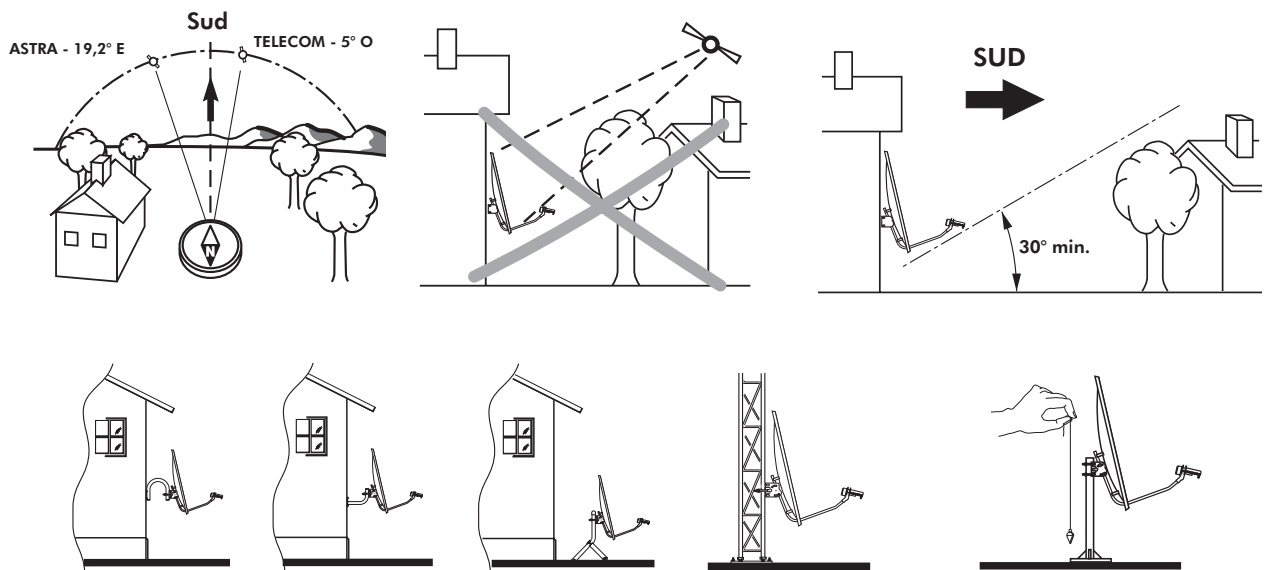

Montage de la tête

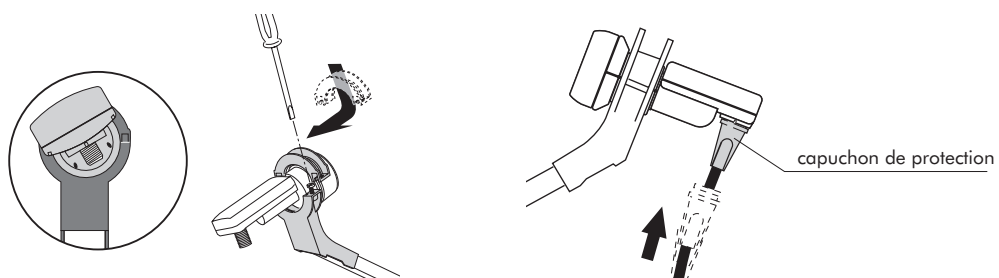

Branchements

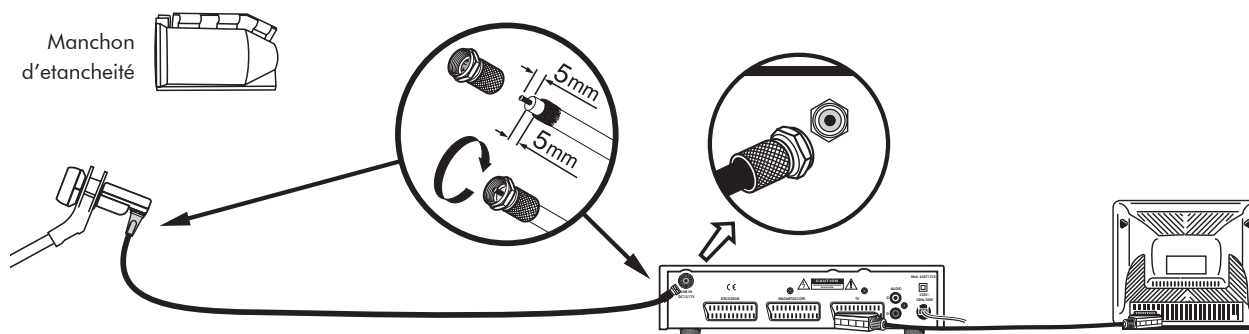

- Connecter la tête à un câble coaxial.
- Relier le démodulateur à la TV par le biais d'une prise péritel 21 broches câblées.
- Pour augmenter la durée de vie de votre tête, penser à utiliser un manchon d'étanchéité. A noter que ce produit est vendu séparément.

Orientation de la parabole

- Pour connaître le degré d'inclinaison qui correspond à votre région, veuillez consulter l'annexe "Tableau d'élévation" dans la page 14.
- Choisir un numéro de programme depuis la télécommande du démodulateur. Pour ceci, vous pouvez consulter la liste de chaînes préprogrammées située à la fin de ce mode d'emploi.
- Commencez par placer l'antenne parabolique à l'aide d'une échelle d'élévation graduée. L'angle d'élévation doit correspondre au lieu de votre résidence.
- Pointez tout d'abord de manière approximative la parabole vers la position du satellite souhaité. Pour ceci, placez la parabole de façon que le bras du support de tête vise le sud. Ensuite, faites pivoter la parabole doucement 1/4 de tour (90°) vers la droite puis 1/4 de tour vers la gauche en revenant au point de départ tout en surveillant la TV pour voir apparaître un programme et ainsi localiser le satellite recherché.
- Si vous ne recevez pas de signal, modifiez l'angle d'élévation d'1 ou 2 degrés vers le haut ou vers le bas et répétez la procédure précédente jusqu'à ce que le satellite désiré soit trouvé.
- Faites tourner la tête dans son support de manière à optimiser la qualité de l'image d'environ 15° vers la gauche pour optimiser la qualité de l'image.

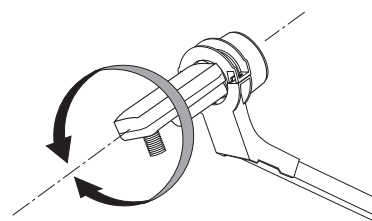
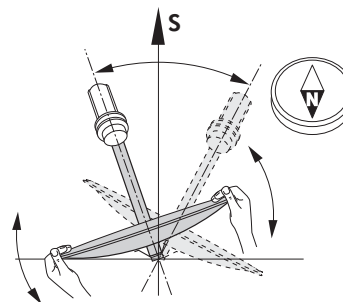
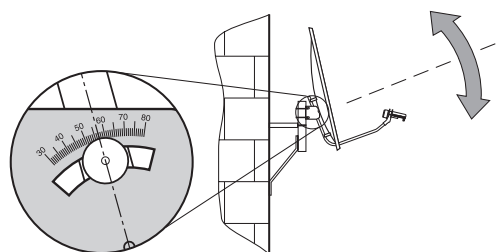

- Une fois avoir obtenu la meilleure qualité possible et l'installation terminée, vérifiez que toutes les visses de fixation de l'antenne sont bien serrées afin d'éviter que la parabole puisse bouger et donc faire perdre le signal.

DESCRIPTION DU RECEPTEUR

Vues générales

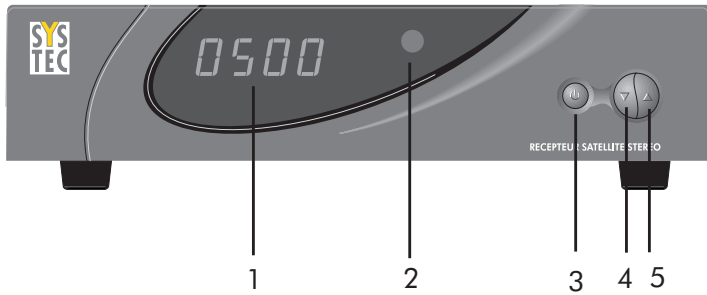

Panneau frontale

- 1.- Affichage multifonctions.
- 2.- Détecteur infrarouge.
- 3.- Interrupteur d'attente.
- 4.- Sélection de chaînes basses.
- 5.- Sélection de chaînes hautes.

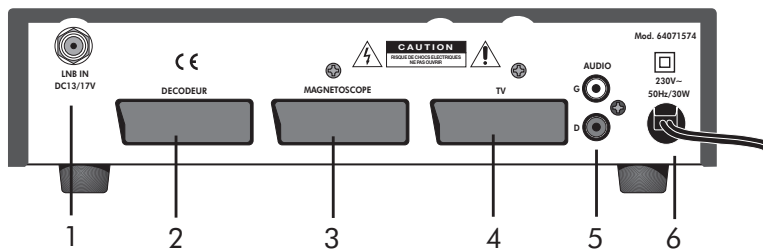

Panneau arrière

- 1.- Entrée d'antenne satellite alimentée 13/17VDC .
- 2.- Prise péritel du décodeur.
- 3.- Prise péritel du magnétoscope.
- 4.- Prise péritel du téléviseur.
- 5.- Sortie audio droite à gauche.
- 6.- Cordon secteur.



Télécommande

- Si la télécommande ne fonctionne pas, remplacer les piles.
- Déposer les piles usées dans un contenant pour matériaux dangereux.

NOTE:

Ne pas allumer le récepteur qu'une fois tous les branchements effectués.

Maniement du récepteur

Allumer le démodulateur

- Brancher le récepteur sur une prise courant de 230V~ un segment lumineux vert apparaît alors sur le démodulateur. Le démodulateur est alors prêt à son utilisation.
- Appuyer sur la touche \odot de la télécommande pour allumer le démodulateur.
- Appuyer sur la touche \odot pour le mettre en veille.

Sélection de programmes

- On peut programmer jusqu'à 500 programmes et le numéro du programme s'affiche à l'écran.
- Utiliser les touches \blacktriangle \blacktriangledown pour monter ou descendre les programmes.
- Rentrer le numéro de la programme directe avec les touches "0" - "9".

TV/SAT Selection

- Appuyer sur la touche "TV/SAT" pour regarder la TV.

MUTE / Réglage du volume

- Appuyer sur la touche "MUTE" pour supprimer le son.
- Pour augmenter le volume, appuyer sur la touche \curvearrowright et pour le réduire, appuyer sur la touche \curvearrowleft de la télé-commande.
- Les niveaux du volume peuvent être identifiés sur le display.

U. 32

Programmation du récepteur

Ce démodulateur est préprogrammé. Vous pouvez consulter la liste de chaînes préprogrammés dans l'annexe "Canaux programmés" dans la page 11.

Si toutefois vous voulez programmer une autre chaîne, voici le mode d'emploi:

Sélectionner le numéro de la chaîne à programmer.

Appuyer sur la touche "SET" pour entrer dans le mode programmation.

Polarité / Bande

- Appuyer sur la touche "SET" une fois et l'appareil affichera le mode de sélection de bande et de polarité.
- Appuyer sur la touche "H/V" pour sélectionner un des 4 modes.

Display	Polarité	Bande
U L	Vertical	Basse
U H	Vertical	Haute
H L	Horizontal	Basse
H H	Horizontal	Haute

Fréquence BIS

- Appuyer sur la touche "SET" une seconde fois et la fréquence BIS s'affichera sur le démodulateur. Cette fréquence peut être modifiée avec les touches "+/-" ou rentrez directement les touches "0" à "9".
- Pour calculer la fréquence BIS d'un canal, procéder de la façon suivante:

$$\text{Fréquence satellite BIS} = \text{Fréquence satellite} - \text{oscillateur local LNB.}$$

Exemple: Pour programmer une chaîne à 11.475 avec une LNB à un oscillateur local à 9.750 la fréquence à programmer sera donc de 1725.

Paramétrage Audio

- Appuyer sur la touche "**SET**" pour la troisième fois et l'appareil affichera alors la fréquence audio et le mode.
- Appuyer sur la touche "**AUDIO**" pour sélectionner les 5 modes audio.

Affichage	mode	larg. bande	désac.
S.X.XX	Stéréo	étroit	DNR
L.X.XX	mono	étroit	DNR
A.X.XX	mono	large	50µs
J.X.XX	mono	large	J-17
C.X.XX		audio externe	

- La fréquence audio peut être modifiée avec les touches "+/-" ou rentrer directement les touches "0" à "9".

Exemple: pour une fréquence audio de 7,02 MHz taper directement => 7 - 0 - 2.

Installation d'une double tête avec un commutateur DiSEqC ou d'une tête monobloc

- Si votre récepteur est installé et connecté avec les paramètres du Tone Burst ou DiSEqC 1.0, Vous pouvez utiliser la fonction DiSEqC de votre récepteur.

Paramétrer la fonction DiSEq

- Appuyez sur la touche "**D/ON**" pour entrer dans le mode DiSEqC.
L'écran du récepteur affiche: d. OFF
Cela indique que la fonction DiSEqC du récepteur n'est pas sélectionner.
- Utilisez les touches "+/-" pour sélectionner la fonction DiSEqC.
- L'écran du récepteur affiche: d. on
Cela indique que la fonction DiSEqC du récepteur est sélectionner.
- Appuyez sur la touche "**MEM**" de façon à enregistrer les nouveaux paramètres.
Désormais, vous pouvez utiliser le récepteur avec la commutation DiSEqC.

Utilisation de la commutation DiSEqC

- Appuyer sur la touche "**SET**" pour entrer dans ce mode.
L'écran du récepteur affiche: d1.xx
Utilisez les touches "+/-" de la télécommande pour sélectionner une des 4 options de la commutation DiSEqC.
La table suivante montre l'affichage de ces 4 options et à quoi elles correspondent
Commandes DiSEqC:

Affichage	Commutateur 2 entrées / 1 sortie	Commutateur 4 entrées / 1 sortie
E1.XX	Sat A	Sat A
A1.XX	Sat B	Sat B
E2.XX	Sat A	Sat C
A2.XX	Sat B	Sat D

- Appuyer sur la touche "**MEM**" pour enregistrer la nouvelle configuration de la commutation avec les chaînes en mémoire.
- Vous pouvez également appuyer sur la touche "**MEM**" après avoir effectuer toute la programmation de la chaîne.

Désélectionner la fonction DiSEqC

- Appuyer sur la touche "**D/ON**" pour entrer dans le mode DiSEqC.
L'écran du récepteur affiche: d.on
- Utiliser les touches "+/-" pour désélectionner la fonction DiSEqC.
L'écran du récepteur affiche: d.OFF
- Appuyer sur la touche "**MEM**" pour enregistre la nouvelle configuration.



Sortie / mémorisation

- Appuyer sur la touche "MEM" pour enregistrer les paramètres .
- Appuyer sur la touche "SET" pour sortir sans modification.



Verrouillage d'une chaîne

Le démodulateur permet de bloquer l'accès à certains champs .

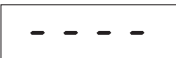

Pour verrouiller une chaîne

- Sélectionner la chaîne en question, Exemple: 
- Appuyer sur la touche "PL". L'écran affichera alors : 
- Appuyer sur la touche "+" et s'affichera alors : 
- Il n'y aura ni image ni son.

Pour accéder à la chaîne

- Sélectionner la chaîne verrouillée. Exemple: 
- Appuyer sur la touche "PL": 
- Taper le code 1269. 
- L'image et le son reviendront.
- Toutes les chaînes verrouillées seront accessibles jusqu'au moment où l'appareil sera mise en veille.
- Dès que l'on rallumera l'appareil, le verrouillage de la chaîne sera réactiver.

Suppression du verrouillage parental

- Sélectionner la chaîne à débloquent. Exemple: 
- Appuyer sur la touche "PL" et taper le code 1269.
- Appuyer une seconde fois sur la touche "PL" et apparaîtront: 
- Appuyer sur la touche "-" et apparaîtra: 
- La chaîne sera disponible.
- Chaque chaîne doit être réactivé séparément.

Verrouillage du démodulateur

Verrouiller le démodulateur pour éviter le changement des paramètres

- Appuyer sur la touche "PL". - - - -

- Taper le code 7787 sur l'affichage et un LED indiquera le blocage du démodulateur. 124.

Éliminer ce verrouillage

- Appuyer sur la touche "PL". - - - -

- Taper le code 7787 sur l'affichage et le LED s'éteindra.

Péritel PIN configuration

<u>PIN</u>	<u>Decodeur</u>	<u>TV</u>	<u>Magnétoscope</u>
1	Sortie audio (D)	Sortie audio (D)	Sortie audio (D)
2	Entrée audio (D)	N/B	Entrée audio (D)
3	Sortie audio (G)	Sortie audio (G)	Sortie audio (G)
4	Masse audio	Masse audio	Masse audio
5	Masse bleu	Masse bleu	Masse bleu
6	Entrée audio (G)	N/B	Entrée audio (G)
7	Entrée bleu	Sortie bleu	N/B
8	Tens. commutat.	Tens. commutat.	Tens. commutat.
9	Masse vert	Masse vert	N/B
11	Entrée vert	Sortie vert	N/B
13	Masse rouge	Masse rouge	N/B
14	Masse	N/B	N/B
15	Entrée rouge	Sortie rouge	N/B
16	Entrée FB	Sortie FB	N/B
17	Masse decodeur	Masse video	Masse video
18	Masse	Masse	Masse
19	Sortie B.B.	Sortie video	Sortie video
20	Entrée video	N/B	Entrée video
21	Masse	Masse	Masse

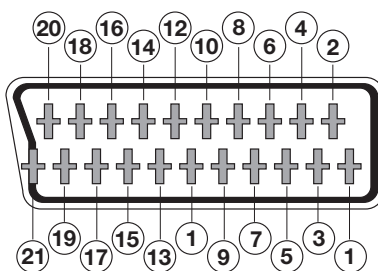

EXEMPLES D'UTILISATION

Utilisation avec un décodeur

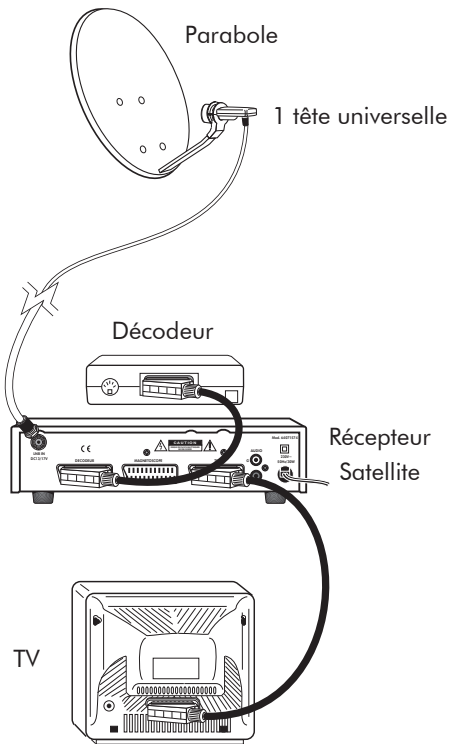

Utilisation avec un Magnétoscope

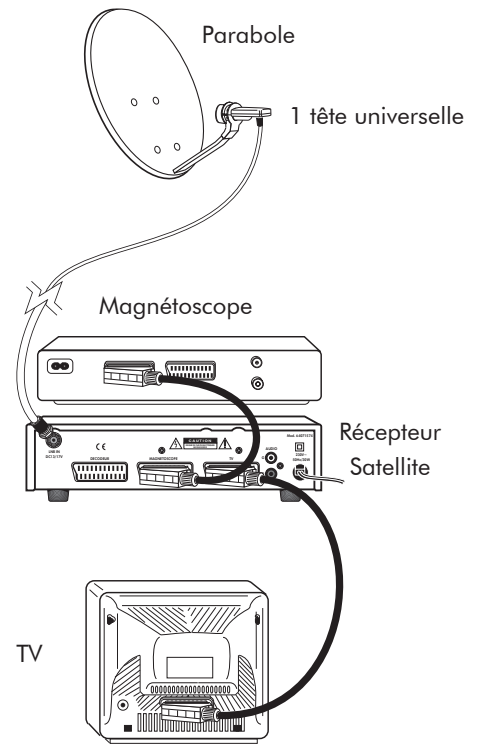

Utilisation avec un commutateur DiSEqC

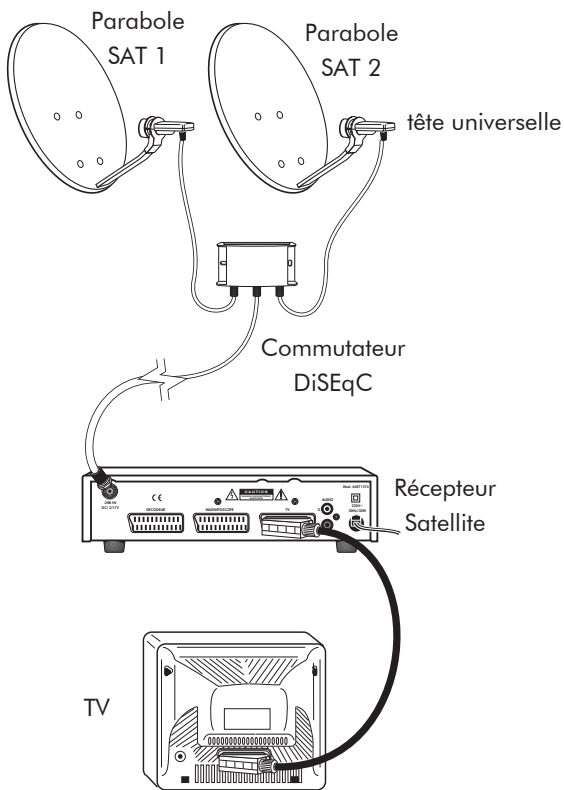

Utilisation avec un tête monobloc

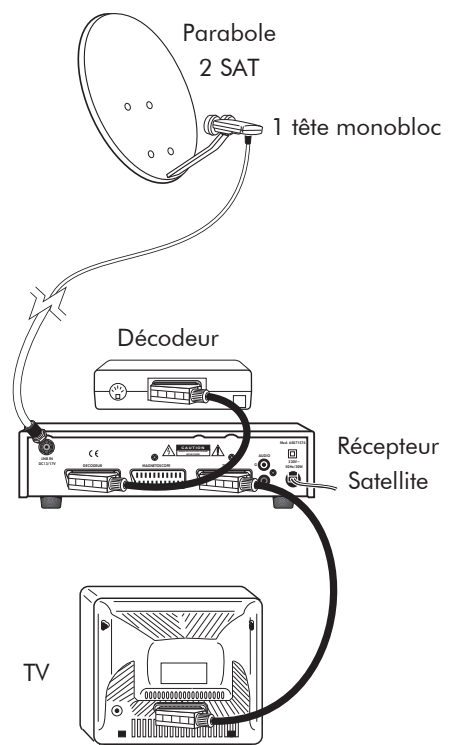

PRG.	CANAL	F. RECEP.	F. VIDEO	F. AUDIO	MOD.	L. BAND	DEENF.	TON.	POL	PRG.	CANAL	F. RECEP.	F. VIDEO	F. AUDIO	MOD.	L. BAND	DEENF.	TON.	POL
- EUTELSAT II F3 16° E (TV)										O.L. 9,75 GHz									
113	HRT/REND	1.236	10.986	6,6	M	-II-	50μ	Off	H	179	HR 1	1.318	11.068	6,12	∞	-II-	50μ	Off	V
114	JSC Al Jazeera	1.330	11.080	6,6	M	-II-	50μ	Off	H	180	HR 2	1.318	11.068	6,3	∞	-II-	50μ	Off	V
115	BHT Sat	1.413	11.163	6,6	M	-II-	50μ	Off	H	181	HR 3	1.318	11.068	6,48	∞	-II-	50μ	Off	V
116	ART europe	1.806	11.556	6,6	M	-II-	50μ	Off	H	182	HR 4	1.318	11.068	6,66	∞	-II-	50μ	Off	V
117	RTM 1	1.222	10.972	6,6	M	-II-	50μ	Off	V	183	HR 1 Plus	1.318	11.068	6,84	∞	-II-	50μ	Off	V
118	Algerian TV	1.345	11.095	6,6	M	-II-	50μ	Off	V	184	HR 2 Plus	1.318	11.068	7,38	∞	-II-	50μ	Off	V
119	Nile TV Internat.	1.396	11.146	6,65	M	-II-	50μ	Off	H	185	HR KKL	1.318	11.068	7,56	∞	-II-	50μ	Off	V
120	ESC	1.428	11.178	6,6	M	-II-	50μ	Off	V	186	MDR Life	1.362	11.112	6,3	∞	-II-	50μ	Off	H
121	JSCH	1.867	11.617	6,6	M	-II-	50μ	Off	V	187	MDR Info	1.362	11.112	6,48	∞	-II-	50μ	Off	H
122	TV7 Tunesie	1.908	11.658	6,6	M	-II-	50μ	Off	V	188	MDR Kultur	1.362	11.112	6,66	∞	-II-	50μ	Off	H
										189	MDR Sputnik	1.362	11.112	6,84	∞	-II-	50μ	Off	H
										190	MDR Sputnik	1.362	11.112	7,38-7,56	∞	-II-	50μ	Off	H
- EUTELSAT II F4 7° E (TV)										O.L. 9,75 GHz									
123	RIK	1.391	11.141	6,60	M	-II-	50μ	Off	H	191	IC R. Network 1	1.377	11.127	7,74	∞	-II-	50μ	Off	V
										192	IC R. Network 2	1.377	11.127	7,9	∞	-II-	50μ	Off	V
										193	IC R. Network 5	1.377	11.127	8,12	∞	-II-	50μ	Off	V
- TELECOM 2B/2D 5° W (TV) O.L. 2B= 10,6 GHz 2D= 9,75 GHz																			
124	Carta	1.764	11.514	6,6	M	-II-	50μ	Off	H	194	IC R. Network 6	1.377	11.127	8,24	∞	-II-	50μ	Off	V
125	Carta	1.806	11.556	6,6	M	-II-	50μ	Off	H	195	IC R. Network 3	1.377	11.127	8,36	∞	-II-	50μ	Off	V
126	Carta	1.848	11.598	6,6	M	-II-	50μ	Off	H	196	IC R. Network 4	1.377	11.127	8,48	∞	-II-	50μ	Off	V
127	Carta	1.932	11.682	6,6	M	-II-	50μ	Off	H	197	Bayern 1	1.391	11.141	6,12	∞	-II-	50μ	Off	H
128	Carta	1.743	11.493	6,6	M	-II-	50μ	Off	V	198	Bayern 2 Radio	1.391	11.141	6,3	∞	-II-	50μ	Off	H
129	Carta	1.785	11.535	6,6	M	-II-	50μ	Off	V	199	Bayern 3	1.391	11.141	6,48	∞	-II-	50μ	Off	H
130	Carta	1.827	11.577	6,6	M	-II-	50μ	Off	V	200	Bayern 4 Klassik	1.391	11.141	6,66	∞	-II-	50μ	Off	H
131	Carta	1.869	11.619	6,6	M	-II-	50μ	Off	V	201	B5 Aktuell	1.391	11.141	6,84	∞	-II-	50μ	Off	H
										202	DRS 1	1.391	11.141	7,38A	∞	-II-	50μ	Off	H
										203	RSR La Premiere	1.391	11.141	7,38B	∞	-II-	50μ	Off	H
										204	RSI Rete 1	1.391	11.141	7,56A	∞	-II-	50μ	Off	H
- ASTRA 19,2° E (Radio)										O.L. 9,75 GHz									
132	CMR	979	10.729	7,38-7,56	∞	-II-	50μ	Off	V	205	Radio Rumantsch	1.391	11.141	7,56B	∞	-II-	50μ	Off	H
133	Music Asia	1.038	10.788	7,38	∞	-II-	50μ	Off	V	206	DRS Musigwälle	1.391	11.141	7,74	∞	-II-	50μ	Off	H
134	Radio Eviva	1.053	10.803	7,38	∞	-II-	50μ	Off	H	207	DRS 2	1.391	11.141	7,92G	∞	-II-	50μ	Off	H
135	SRI Swiss R.Int	1.053	10.803	7,92A	∞	-II-	50μ	Off	H	208	Radio Österreich	1.391	11.141	8,1	∞	-II-	50μ	Off	H
136	SRI Swiss R.Int	1.053	10.803	7,92B	∞	-II-	50μ	Off	H	209	RSR Opt. Musiq.	1.391	11.141	8,28	∞	-II-	50μ	Off	H
137	Swiss Light	1.053	10.803	8,1	∞	-II-	50μ	Off	H	210	RSR Couleur	1.391	11.141	8,46	∞	-II-	50μ	Off	H
138	Swiss Classic	1.053	10.803	8,28	∞	-II-	50μ	Off	H	211	RFI - R France Int.	1.406	11.156	7,38	∞	-II-	50μ	Off	V
139	Swiss Jazz	1.053	10.803	8,46	∞	-II-	50μ	Off	H	212	RFI - R France Int.	1.406	11.156	7,56	∞	-II-	50μ	Off	V
140	R. Vlaand. Int.	1.097	10.847	7,74	∞	-II-	50μ	Off	V	213	ASDA FM	1.421	11.171	7,56	∞	-II-	50μ	Off	H
141	Cost Cutter FM	1.127	10.877	7,38	∞	-II-	50μ	Off	V	214	Antenne Bayern	1.464	11.214	7,38-7,56	∞	-II-	50μ	Off	H
142	RPR Zwei	1.141	10.891	7,38	∞	-II-	50μ	Off	H	215	Deutsche Welle	1.479	11.229	7,38-7,56	∞	-II-	50μ	Off	V
143	Radoropa	1.214	10.964	6,12	∞	-II-	50μ	Off	H	216	D. Welle (Eur:1)	1.479	11.229	7,74	∞	-II-	50μ	Off	V
144	Star*Sat Radio	1.214	10.964	6,3	∞	-II-	50μ	Off	H	217	D. Welle (Eur:2)	1.479	11.229	7,92	∞	-II-	50μ	Off	V
145	Sunshine Live	1.214	10.964	6,48	∞	-II-	50μ	Off	H	218	R Asia Canada I.	1.553	11.303	7,38	∞	-II-	50μ	Off	H
146	Radoropa 261	1.214	10.964	6,66A	∞	-II-	50μ	Off	H	219	Voice of America	1.553	11.303	7,56	∞	-II-	50μ	Off	H
147	Star*Sat Gold	1.214	10.964	6,66B	∞	-II-	50μ	Off	H	220	Voice of Hope	1.553	11.303	7,74	∞	-II-	50μ	Off	H
148	Granada FM	1.214	10.964	7,38A	∞	-II-	50μ	Off	H	221	Sky Radio	1.568	11.318	7,38-7,56	∞	-II-	50μ	Off	V
149	SRN	1.214	10.964	7,38B	∞	-II-	50μ	Off	H	222	SRI-Swiss R.Int.	1.582	11.332	7,38	∞	-II-	50μ	Off	H
150	Radio Horeb	1.214	10.964	7,56A	∞	-II-	50μ	Off	H	223	SRI-Swiss R.Int.	1.582	11.332	7,56	∞	-II-	50μ	Off	H
151	WRN 3 Europe	1.214	10.964	7,56B	∞	-II-	50μ	Off	H	224	Deutschlandfunk	1.597	11.347	7,38-7,56	∞	-II-	50μ	Off	V
152	Radio Eviva	1.214	10.964	7,74A	∞	-II-	50μ	Off	H	225	Deutschland Rad.	1.597	11.347	7,74-7,92	∞	-II-	50μ	Off	V
153	Hit Radio FFH	1.214	10.964	8,1	∞	-II-	50μ	Off	H	226	Virgin Radio	1.627	11.377	7,38-7,56	∞	-II-	50μ	Off	V
154	Planet Radio	1.214	10.964	8,28	∞	-II-	50μ	Off	H	227	RTL Radio	1.641	11.391	7,38-7,56	∞	-II-	50μ	Off	V
155	SWR 3 Metro St.	1.214	10.964	6,12	∞	-II-	50μ	Off	H	228	Radio Horedb	1.656	11.406	7,38	∞	-II-	50μ	Off	V
156	SWR 1 B. W.	1.214	10.964	6,3	∞	-II-	50μ	Off	H	229	Student broad. n.	1.671	11.421	7,38	∞	-II-	50μ	Off	H
157	SWR 2 B. W.	1.214	10.964	6,48	∞	-II-	50μ	Off	H	230	WRN 3 Europe	1.686	11.436	7,38	∞	-II-	50μ	Off	V
158	SWR 1 R. P.	1.214	10.964	6,66	∞	-II-	50μ	Off	H	231	Tamil Oli Radio	1.686	11.436	7,56	∞	-II-	50μ	Off	V
159	SWR 3	1.214	10.964	6,84	∞	-II-	50μ	Off	H	232	N-Joy Radio	1.714	11.464	7,38-7,56	∞	-II-	50μ	Off	H
160	SWR 4 B. W.	1.214	10.964	7,38A	∞	-II-	50μ	Off	H	233	Sunrise Radio	1.729	11.479	7,38	∞	-II-	50μ	Off	V
161	SWR 4 R. P.	1.214	10.964	7,56	∞	-II-	50μ	Off	H	234	IBC Tamil Radio	1.729	11.479	7,56	∞	-II-	50μ	Off	V
162	Das Ding	1.214	10.964	7,74	∞	-II-	50μ	Off	H	235	SWR 3	1.744	11.494	7,38-7,56	∞	-II-	50μ	Off	H
163	SWR 2 R.P.	1.214	10.964	7,92	∞	-II-	50μ	Off	H	236	UCB Cross R R	1.759	11.509	7,38	∞	-II-	50μ	Off	V
164	Radio Italia	1.214	10.964	8,1	∞	-II-	50μ	Off	H	237	UCB Europe	1.759	11.509	7,56	∞	-II-	50μ	Off	V
165	R. Regenbogen	1.214	10.964	8,28	∞	-II-	50μ	Off	H	238	WRN 1 Europe	1.788	11.538	7,38	∞	-II-	50μ	Off	V
166	BBC Radio 1	1.229	10.979	7,38-7,56	∞	-II-	50μ	Off	V	239	RTÉ Radio 1	1.788	11.538	7,56	∞	-II-	50μ	Off	V
167	BBC Radio 3	1.229	10.979	7,74-7,92	∞	-II-	50μ	Off	V	240	NPR Worldwide	1.788	11.538	7,74	∞	-II-	50μ	Off	V
168	EKR	1.244	10.994	7,38-7,56	∞	-II-	50μ	Off	H	241	Irish Satellite R	1.788	11.538	7,92	∞	-II-	50μ	Off	V
169	ERF 1	1.288	11.038	7,38	∞	-II-	50μ	Off	V	242	BBC World Serv.	1.803	11.553	7,38	∞	-II-	50μ	Off	H
170	ERF 2	1.288	11.038	7,56	∞	-II-	50μ	Off	V	243	BBC Radio 4 FM	1.803	11.553	7,56	∞	-II-	50μ	Off	H
171	TWR Europe	1.288	11.038	7,74	∞	-II-	50μ	Off	V	244	BBC Radio 2	1.803	11.553	7,74	∞	-II-	50μ	Off	H
172	WDR 1 Live	1.303	11.053	6,12	∞	-II-	50μ	Off	H	245	BBC Radio 5 Live	1.803	11.553	7,92	∞	-II-	50μ	Off	H
173	WDR 2	1.303	11.053	6,3	∞	-II-	50μ	Off	H	246	NDR 2	1.832	11.582	7,38-7,56	∞	-II-	50μ	Off	H
174	WDR 3	1.303	11.053	6,48	∞	-II-	50μ	Off	H	247	NDR 4 Info	1.832	11.582	7,74-7,92	∞	-II-	50μ	Off	H
175	WDR 4	1.303	11.053	6,66	∞	-II-	50μ	Off	H	248	Asien Sound R.	1.847	11.597	7,38	∞	-II-	50μ	Off	V
176	WDR Radio 5	1.303	11.053	6,84	∞	-II-	50μ	Off	H	249	CNN Radio	1.877	11.627	7,92	∞	-II-	50μ	Off	V
177	WDR 2	1.303	11.053	7,38-7,56	∞	-II-	50μ	Off	H	250	WBRR-Bloom. N.	1.921	11.671	7,38	∞	-II-	50μ	Off	H
178	WDR 1 Live	1.303	11.053	7,74-7,92	∞	-II-	50μ	Off	H										

PRG.	CANAL	F. RECEP.	F. VIDEO	F. AUDIO	MOD.	L. BAND	DEENF.	TON.	POL	PRG.	CANAL	F. RECEP.	F. VIDEO	F. AUDIO	MOD.	L. BAND	DEENF.	TON.	POL
- EUTELSAT II HOT BIRD 13° E (Radio) O.L. 2B= 10,6 GHz 2D= 9,75 GHz										298	RAI International	1.696	11.446	7,56	∞	-II-	50μ	Off	V
251	Med TV	1.103	10.853	6,6	M	-II-	50μ	Off	H	299	GR Parlamento	1.696	11.446	7,74	∞	-II-	50μ	Off	V
252	Quantum 24	1.183	10.933	7,02	M	-II-	50μ	Off	H	300	Polskie Radio 5	1.724	11.474	7,38	∞	-II-	50μ	Off	H
253	ANN	1.199	10.949	6,6	M	-II-	50μ	Off	V	301	Polskie Radio 1	1.724	11.474	7,56	∞	-II-	50μ	Off	H
254	BVN TV	1.530	11.280	7,02-7,20	∞	-II-	50μ	Off	V	302	Polskie Radio 3	1.724	11.474	7,74	∞	-II-	50μ	Off	H
255	Kossuth R. AM	1.065	10.815	7,38	∞	-II-	50μ	Off	H	303	Radio Maryja	1.724	11.474	7,92	∞	-II-	50μ	Off	H
256	Radio Budapest	1.065	10.815	7,56	∞	-II-	50μ	Off	H	304	Radio Wawa	1.766	11.516	7,74	∞	-II-	50μ	Off	H
257	Petőfi Radio	1.065	10.815	7,74	∞	-II-	50μ	Off	H	305	MBC FM	1.804	11.554	7,38-7,56	∞	-II-	50μ	Off	H
258	Magyar Radio	1.065	10.815	7,92	∞	-II-	50μ	Off	H	306	RTL Radio	1.843	11.593	7,38-7,56	∞	-II-	50μ	Off	H
259	Radio Sweden	1.103	10.853	7,38	∞	-II-	50μ	Off	H	307	Klassik Radio	1.843	11.593	7,74-7,92	∞	-II-	50μ	Off	H
260	RCI - R. Canada	1.183	10.933	7,56	∞	-II-	50μ	Off	H	308	BBC World Serv.	1.870	11.620	7,74	∞	-II-	50μ	Off	V
261	WRN 2 Europe	1.183	10.933	7,74	∞	-II-	50μ	Off	H	309	RDP Internacional	1.977	11.727	7,02	∞	-II-	50μ	Off	V
262	WRN 2 Europe	1.237	10.987	7,38	∞	-II-	50μ	Off	V	310	RDP Antena 1	1.977	11.727	7,2	∞	-II-	50μ	Off	V
263	Radio Sweden	1.237	10.987	7,56	∞	-II-	50μ	Off	V	311	RDP Antena 2	1.977	11.727	8,10-8,28	∞	-II-	50μ	Off	V
264	Jam FM	1.305	11.055	7,38-7,56	∞	-II-	50μ	Off	H	312	EuroSport	1.977	11.727	8,46	∞	-II-	50μ	Off	V
265	Radio Melodie	1.305	11.055	7,74-7,92	∞	-II-	50μ	Off	H	313	UAE Radio Dubai	1.147	11.747	7,02	∞	-II-	50μ	22KHz	H
266	Pos 1	1.345	11.095	7,38	∞	-II-	50μ	Off	H	314	RNE Radio 1	1.185	11.785	7,02	∞	-II-	50μ	22KHz	H
267	Pos 2	1.345	11.095	7,56	∞	-II-	50μ	Off	H	315	RNE Radio 5	1.185	11.785	7,2	∞	-II-	50μ	22KHz	H
268	Pos 3	1.345	11.095	7,74	∞	-II-	50μ	Off	H	316	RNE Radio Clás.	1.185	11.785	7,38-7,56	∞	-II-	50μ	22KHz	H
269	Pos 4	1.345	11.095	7,92	∞	-II-	50μ	Off	H	317	RNE Radio 3	1.185	11.785	7,74-7,92	∞	-II-	50μ	22KHz	H
270	RFE/R. Liberty	1.345	11.095	8,1	∞	-II-	50μ	Off	H	- EUTELSAT IIF2 10° E (Radio) O.L. 2B= 10,6 GHz 2D= 9,75 GHz									
271	Pos 5	1.345	11.095	8,28	∞	-II-	50μ	Off	H	318	Radyo Pop	1.237	10.987	7,02-7,20	∞	-II-	50μ	Off	H
272	Deutsche Welle	1.413	11.163	7,38	∞	-II-	50μ	Off	V	319	TGRT FM	1.345	11.095	7,20-7,38	∞	-II-	50μ	Off	V
273	D. Welle (Eur:2)	1.413	11.163	7,56	∞	-II-	50μ	Off	V	320	Radio Beograd	1.846	11.596	7,02	∞	-II-	50μ	Off	H
274	D. Welle (Eur:3)	1.413	11.163	7,74	∞	-II-	50μ	Off	V	321	Metro FM	1.864	11.614	7,02-7,20	∞	-II-	50μ	Off	V
275	Radio Finland	1.413	11.163	7,92	∞	-II-	50μ	Off	V	322	Kral FM	1.864	11.614	7,38-7,56	∞	-II-	50μ	Off	V
276	D. Welle (Asia)	1.413	11.163	8,1	∞	-II-	50μ	Off	V	323	Süper FM	1.864	11.614	8,10-8,28	∞	-II-	50μ	Off	V
277	D. Welle (Africa)	1.413	11.163	8,28	∞	-II-	50μ	Off	V	- EUTELSAT II F3 16° E (Radio) O.L. 9,75 GHz									
278	TRT FM	1.431	11.181	7,02-7,20	∞	-II-	50μ	Off	H	324	SAT-7	1.825	11.575	6,6	M	-II-	50μ	Off	V
279	RNE Radio 1	1.474	11.224	7,38	∞	-II-	50μ	Off	H	325	RTM Arabic sce.	1.222	10.972	7,02	∞	-II-	50μ	Off	V
280	REE	1.474	11.224	7,56	∞	-II-	50μ	Off	H	326	Radio Rabat	1.222	10.972	7,38	∞	-II-	50μ	Off	V
281	RCI - R. Canada I.	1.515	11.265	7,56	∞	-II-	50μ	Off	H	327	RTM Berber sce.	1.222	10.972	7,56	∞	-II-	50μ	Off	V
282	R. Nederland (Eu)	1.530	11.280	7,38	∞	-II-	50μ	Off	V	328	HR 1	1.236	10.986	7,02	∞	-II-	50μ	Off	H
283	R. Nederland (Ex)	1.530	11.280	7,56	∞	-II-	50μ	Off	V	329	Qatar Radio	1.330	11.080	7	∞	-II-	50μ	Off	H
284	France Info	1.572	11.322	7,2	∞	-II-	50μ	Off	V	330	Chaîne 1	1.345	11.095	7,02	∞	-II-	50μ	Off	V
285	France Inter	1.572	11.322	7,38	∞	-II-	50μ	Off	V	331	Chaîne 2	1.345	11.095	7,2	∞	-II-	50μ	Off	V
286	France Cult. Eu.	1.572	11.322	7,56	∞	-II-	50μ	Off	V	332	Chaîne 3	1.345	11.095	7,38	∞	-II-	50μ	Off	V
287	SRI - Swis R. Int.	1.572	11.322	7,74	∞	-II-	50μ	Off	V	333	Radio Culture	1.345	11.095	7,56	∞	-II-	50μ	Off	V
288	R. Monte Carlo	1.572	11.322	7,92	∞	-II-	50μ	Off	V	334	R Bosne i Herceg.	1.413	11.163	7,02	∞	-II-	50μ	Off	H
289	Radio Uno	1.613	11.363	7,38	∞	-II-	50μ	Off	V	335	General Program	1.428	11.178	7,02	∞	-II-	50μ	Off	V
290	Radio Tre	1.613	11.363	7,56	∞	-II-	50μ	Off	V	336	Soth Al-Arab	1.428	11.178	7,2	∞	-II-	50μ	Off	V
291	Radio Italia	1.658	11.408	7,38-7,56	∞	-II-	50μ	Off	V	337	Al-Shark Al-Awsat	1.428	11.178	7,38	∞	-II-	50μ	Off	V
292	Radio Maria	1.658	11.408	7,74	∞	-II-	50μ	Off	V	338	Al-Bern. El-Thany	1.428	11.178	7,56	∞	-II-	50μ	Off	V
293	Radio Asia	1.658	11.408	7,92	∞	-II-	50μ	Off	V	339	Radio Tirana	1.825	11.575	7,2	∞	-II-	50μ	Off	V
294	RMF FM	1.681	11.431	6,6	∞	-II-	50μ	Off	H	340	Radio Tunis Int.	1.908	11.658	7,02	∞	-II-	50μ	Off	V
295	Radio Nederland	1.681	11.431	7,02-7,20	∞	-II-	50μ	Off	H	341	Radio Tunis Nat.	1.908	11.658	7,2	∞	-II-	50μ	Off	V
296	Radio Radio	1.681	11.431	7,74	∞	-II-	50μ	Off	H										
297	Radio Due	1.696	11.446	7,38	∞	-II-	50μ	Off	V										

M - Mono
∞ - Stereo

I- -I - Largeur
-II- - Étroit

H - Horizontal
V - Vertical

TABLEAU D'ELEVATION

ATLANTIC BIRD 3 (Telecom)

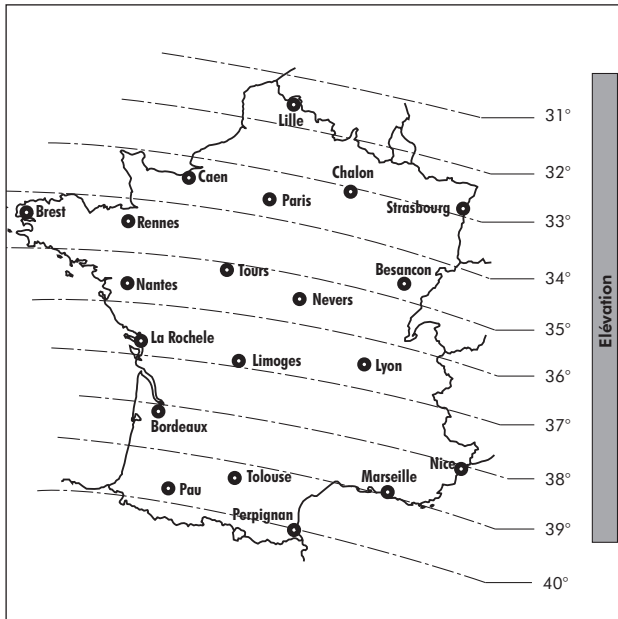

ASTRA 19° E

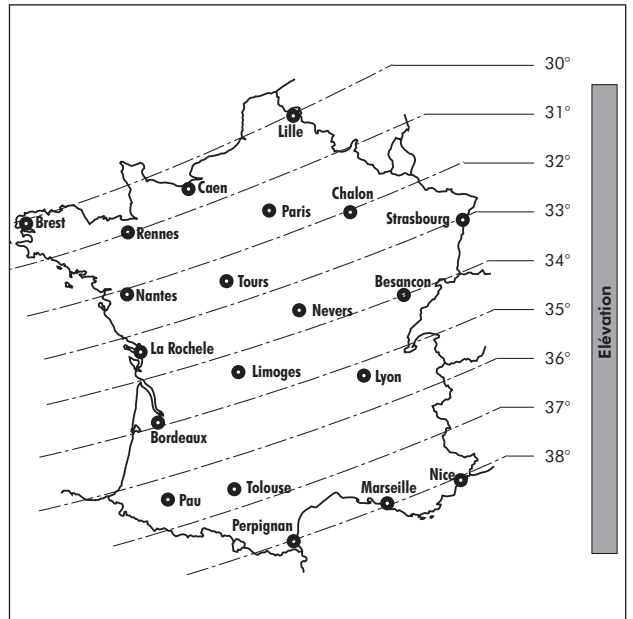

EUTELSAT 16° E

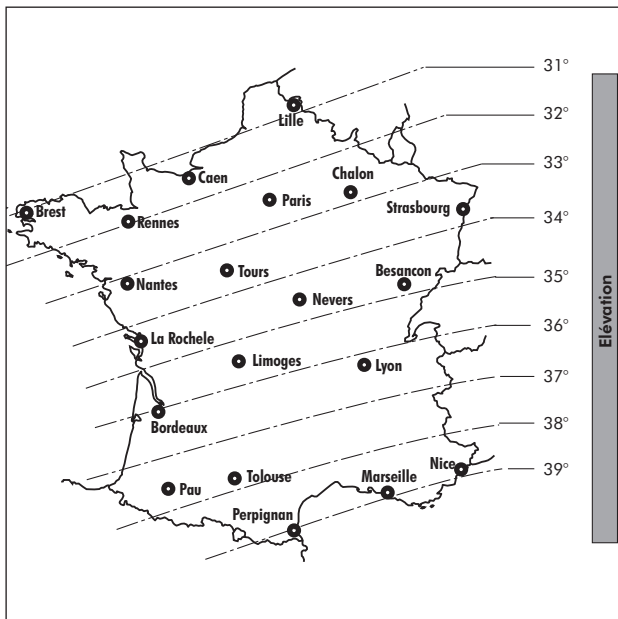

HOT BIRD 13° E

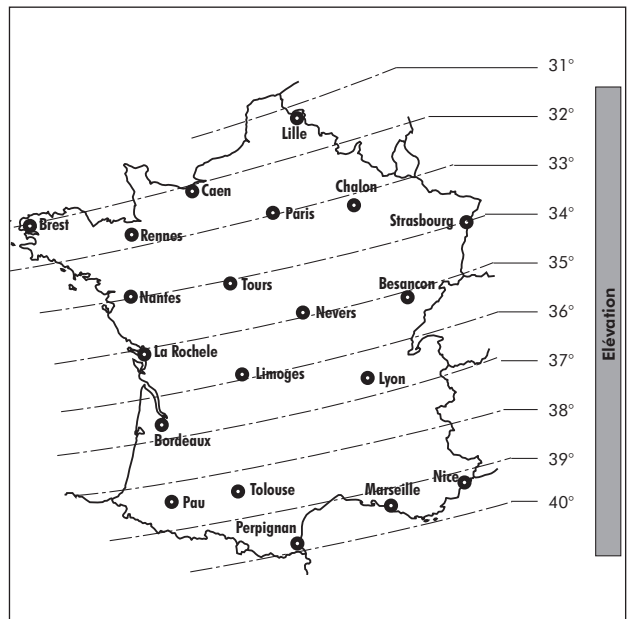



Distribué par Leroy Merlin - 59712 Lille Cedex, 9 - France

103294/2 - 04-01