



KONICA MINOLTA

NUMÉRISEUR DIRECT
REGIUS MODÈLE 210



REGIUS
MODÈLE 210



KONICA MINOLTA

KONICA MINOLTA MEDICAL & GRAPHIC, INC.

N°1, Sakura-machi, Hino-shi, Tokyo, 191-8511, Japon

Konica Minolta Medical & Graphic Imaging

Succursale France

305, rue de la Belle Etoile, ZI Paris Nord II-BP 51319 – Roissy CDG Cedex

Tél : 01 49 38 47 79

The essentials of imaging

REGIUS MODÈLE 210

Un système complet pour une exploitation optimale dans de nombreuses configurations. Celui-ci reprend le concept de « partage absolu des ressources » qui a fait le succès du REGIUS MODÈLE 170.

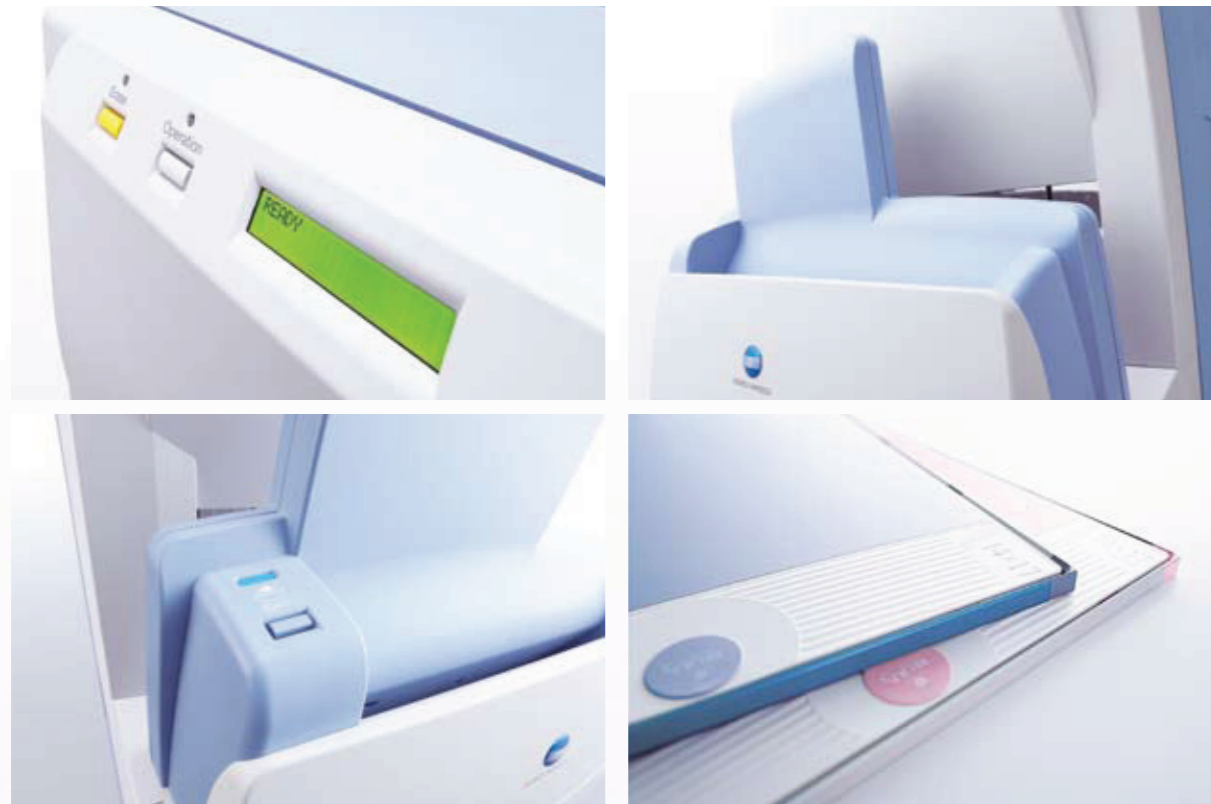

Ce système dispose d'une fonction de lecture de $43,75\mu\text{m}$ * pour la mammographie ainsi qu'une console qui bénéficie de nouvelles fonctionnalités. Les cassettes C-PLATE à technologie cristal sont idéale pour l'usage mammographique et pédiatrique.

Voici la nouvelle génération des modèles REGIUS, toujours plus élaborés mais encore plus faciles à utiliser.

* Licence en option





Nouveau modèle compact hautes performances

Avec son nouveau concept original à double baie, le lecteur à grande vitesse du REGIUS Modèle 210 peut traiter jusqu'à 100 plaques par heure en performance maximale. Malgré son format très compact (58 x 58 cm), ce lecteur de nouvelle génération accélère considérablement votre productivité.



Contrôle centralisé des images : une adaptation totale à vos locaux

Grâce au concept de partage intégral des ressources URS (Ultimate Resource Sharing), il n'est plus nécessaire de placer les lecteurs et les consoles dans la même pièce, mais le contrôle des images demeure aussi complet et précis qu'avec les systèmes traditionnels. Le résultat : vous agencez vos systèmes pour une productivité optimale en fonction de l'espace dont vous disposez et du nombre ou du type d'examens à réaliser.

■ Le concept de partage total des ressources

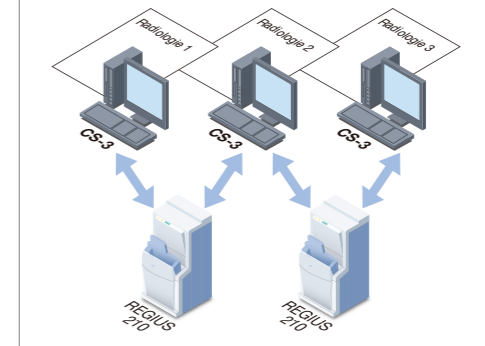

Avec le concept « partage total des ressources », vous agencez vos systèmes pour un flux de travail optimal quelle que soit la disposition de vos locaux



Panneau latéral pour la maintenance de l'unité optique

Le Modèle 210 dispose d'un panneau latéral pour le nettoyage et l'entretien de l'unité optique. Il suffit d'ouvrir le panneau et de tirer la poignée de nettoyage pour accéder facilement à l'unité optique et éliminer les poussières fines



Deux options sélectionnables pour l'enregistrement des cassettes

Pour une utilisation encore plus souple, vous pouvez enregistrer vos cassettes au moment de la numérisation (enregistrement par code barre) ou lors de la lecture à l'écran (sélection au menu) en fonction de l'organisation et de l'agencement du système. Nous proposons également deux types de lecteurs de code barre : simple (voir photo ci-dessus) ou multiple.

REGIUS MODÈLE 210



CONSOLE REGIUS CS-3

Avec son interface graphique utilisateur analogue à celle de la CS-1, la console CS-3 est tout aussi appréciée pour sa simplicité et sa prise en main intuitive. La console CS-3 apporte à l'utilisateur toute la souplesse de configuration système indispensable pour créer l'environnement de travail idéal. L'unité est également dotée d'un outil utilisateur qui donne toute liberté pour personnaliser le paramétrage des images.

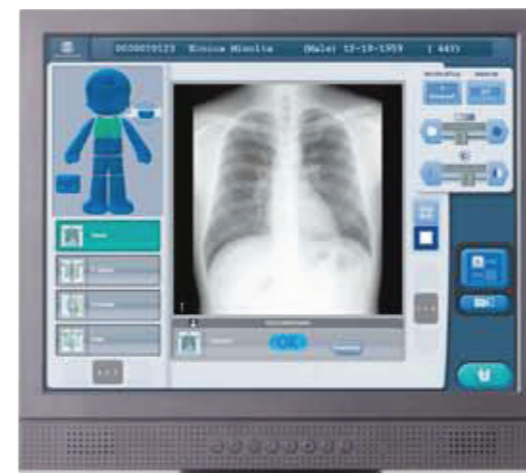

CONSOLE REGIUS CS-2

La console CS-2 utilisée avec la série REGIUS a été conçue pour apporter à l'utilisateur un fonctionnement plus facile et plus simple. Afin de proposer une console utilisable par quiconque immédiatement après son installation, l'interface utilisateur de la console CS-2 comprend le minimum de fonctions essentielles pour une plus grande simplicité d'utilisation. L'intégration de fonctions de traitement automatique crée un environnement opérationnel très efficace.

Choisissez votre console pour un environnement idéal



■ **Contrôlez plusieurs lecteurs en même temps**
Une seule unité CS-3 permet de commander en même temps les lecteurs du Modèle 210 et du FlexDR C30. Le flux des clichés est continu pendant l'acquisition d'image pour offrir une continuité de traitement sans équivalent.

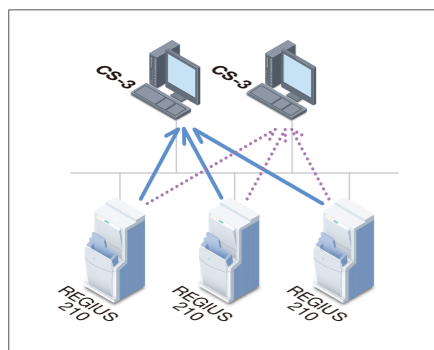

■ **Sélectionnez le lecteur que vous voulez**
Les images s'affichent toujours sur la console CS-3 sur laquelle la plaque est enregistrée, quelle que soit l'unité de lecture utilisée pour le balayage. L'opérateur peut ainsi plus facilement vérifier la qualité de l'image et vous maximisez l'usage de vos lecteurs.



▲ Menu 1 image



▲ Menu 4 images

■ **Profitez d'un affichage vraiment en temps réel**
Pour une plus grande rapidité, il est important de réduire l'intervalle entre l'exposition et le contrôle de l'image. Avec la console CS-3, vous ne pouvez pas le réduire davantage car les images s'affichent en temps réel.



▲ Personnalisation de l'écran



▲ Ajustement de la qualité de l'image

■ **Outil utilisateur**
Grâce à cet outil, l'utilisateur peut en toute simplicité modifier les paramètres de traitement, la disposition de la touche d'examen et de nombreuses autres options. Le fonctionnement est essentiellement visuel puisque l'utilisateur peut naviguer parmi les images précédentes et modifier les paramètres à l'aide de curseurs : l'image est mise à jour à mesure que les paramètres changent. La fonction glisser-déposer qui permet de créer des touches d'examen est également intuitive et facile à utiliser.

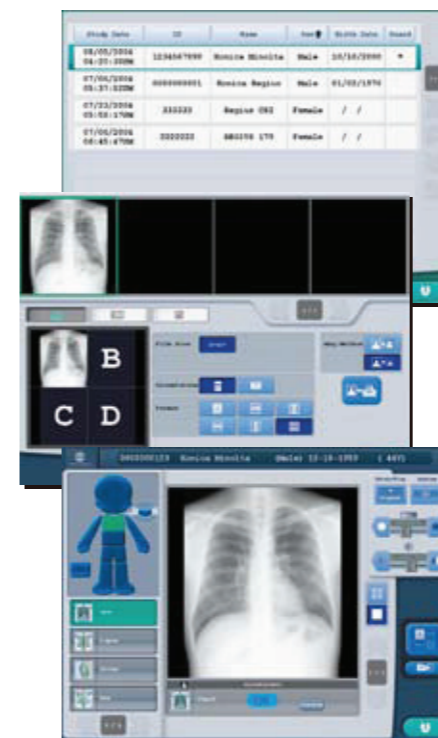

■ **Interface utilisateur conviviale**
La console CS-2 permet à l'utilisateur de sélectionner la partie du corps à examiner à partir d'une icône. Différentes fonctions de traitement automatisées facilitent les opérations à l'écran, depuis l'enregistrement du patient jusqu'à la vérification de l'image.

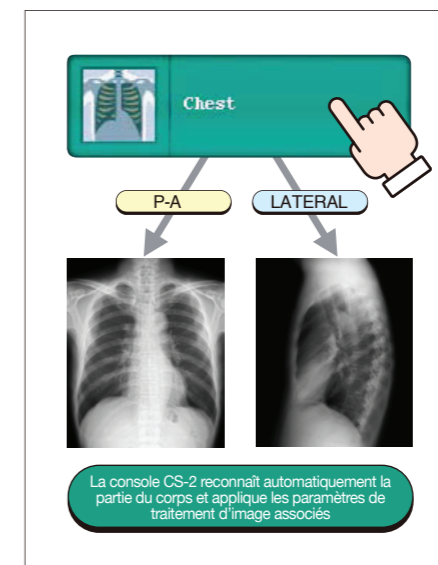

■ **Reconnaissance automatique des parties du corps**
Grâce à l'analyse intégrale de la forme et des variations de densité des parties du corps ainsi que de la continuité et de la forme des os, la console CS-2 peut produire une image optimale sans avoir à créer de paramètres de touche d'examen.

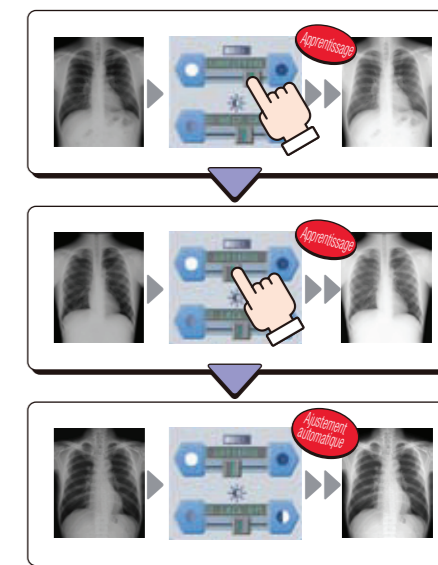

■ **Fonction d'apprentissage automatique des paramètres de traitement**
La console CS-2 mémorise automatiquement les réglages favoris de densité et de contraste que l'utilisateur effectue, et calcule régulièrement les valeurs moyennes pour ces réglages. Il peut ainsi, personnaliser automatiquement la qualité des images en fonction des préférences de l'utilisateur.

C O N S O L E

MAMMOGRAPHIE et PÉDIATRIE



Gamme C-PLATE avec colonnes de cristaux phosphore

La gamme C-PLATE possède une couche de colonnes de cristaux qui transmet de manière efficace la luminescence photostimulée à l'unité de réception de la lumière. Un matériau à forte capacité d'absorption des rayons X sert de scintillateur et permet d'obtenir une netteté et une granularité exceptionnelles. En plus des cassettes pour la mammographie, des cassettes pour une utilisation pédiatrique répondent au plus près des exigences de réduction de la dose.

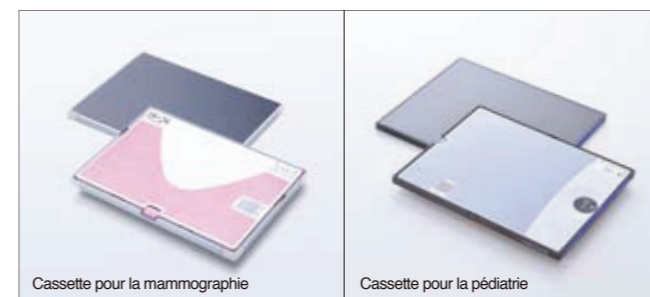

Fonction de lecture optimale pour les différentes parties du corps

En plus des capacités de lecture à 175 et 87,5 μ m, le REGIUS Modèle 210 supporte une fonction de lecture à 43,75 μ m* pour la mammographie et une à 87,5 μ m pour l'application pédiatrique. En mammographie où la reconnaissance d'infimes évolutions pathologiques est essentielle, le REGIUS Modèle 210 permet d'obtenir des images de haute qualité à partir d'une grande quantité d'informations.

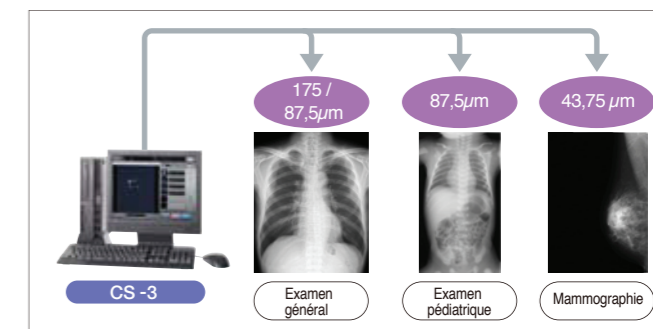

Résolution de 43,75 μ m* pour la lecture des mammographies numériques

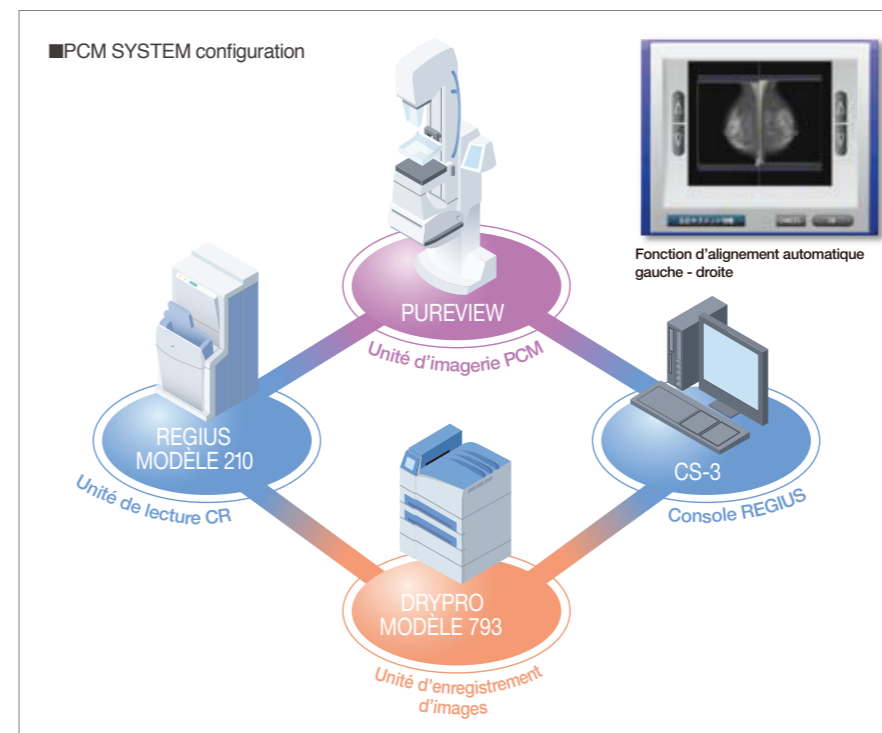

Système PCM : le système pour la mammographie

Le système PCM est le premier système de mammographie au monde à utiliser la technologie de contraste de phases. Les données d'imagerie haute densité sont obtenues grâce à une cassette demi-format pour PCM et de la fonction de lecture à 43,75 μ m*. L'association du développement du film à sa taille réelle et d'un film 4.0 à haute concentration permet d'obtenir des images de la plus haute qualité avec une netteté et une granularité exceptionnelles.

La fonction d'alignement automatique affiche les images des seins gauche et droit après ajustement vertical.

Il est également possible d'affiner manuellement le positionnement vertical à l'écran.

* Dans le souci d'améliorer les performances de l'appareil, la disposition de l'écran est sujette à modification sans préavis.

CARACTÉRISTIQUES TECHNIQUES

Numériseur direct REGIUS MODÈLE 210

■ Formats d'exposition

14 " x 17 " / 14 " x 14 " / 11 " x 14 " / 10 " x 12 " / 8 " x 10 "
18 x 24 cm / 24 x 30 cm / 15 x 30 cm etc.

■ Pas d'échantillonnage

3 Types : 87,5 µm, 175 µm et 43,75 µm * pour la mammographie

■ Résolution maximale

4020 x 4892 (14 " x 17 " / 87,5 µm)
6776 x 5440 (24 x 30 cm / 43,75 µm / Mammographie)
7080 x 9480 (14 " x 17 " / 43,75 µm / PCM)

■ Niveau de gradation numérique

4096 niveaux de gris (12 bits)

■ Capacité de traitement

Environ 100 cassettes par heure (14 " x 14 " , 175 µm)

■ Temps de chargement ou de cycle d'une cassette

Environ 40 secondes (14 " x 14 " , 175 µm)

■ Emplacements

Insertion x 1 (plus 1 pile)
Ejection x 1 (pile de 4)

■ Dimensions extérieures / Poids

L x H x P : 580 x 1230 x 580 mm / environ 170 kg

■ Consommation électrique

CA 100 / 115 / 120 / 200 / 230 / 240 V ± 10 %
50 / 60 Hz, environ 1,1 kW

■ Température et hygrométrie de fonctionnement

Température : 15 – 30 °C
Humidité : 35 – 80 % d'hygrométrie relative
sans condensation

* Licence en option

REGIUS MODÈLE 210 HQ Dimensions extérieures

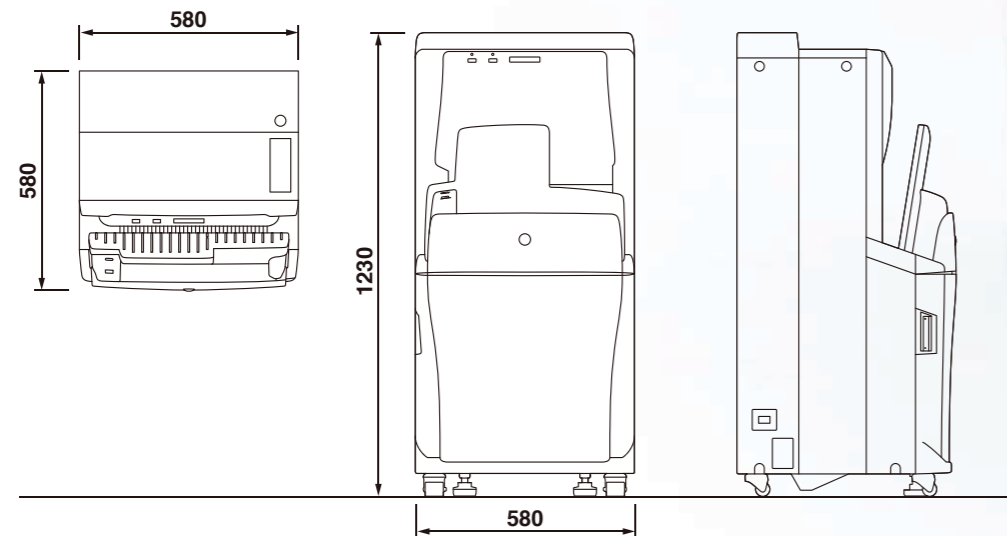

Unité : mm (échelle au 1 / 20)



Console REGIUS CS-3

■ Traitement d'images

Traitement à gradation automatique (traitement G)
Traitement par fréquence (traitement F)
Traitement d'égalisation (traitement E)
Traitement hybride (traitement H)

■ Sortie d'images

. Maximum
Hôte : 3 canaux en normal, 1 canal sauvegarde
Imprimante : 2 canaux en normal, 1 canal sauvegarde
. Logiciel CS-3 standard
Hôte ou imprimante : 1 canal en normal, 1 canal sauvegarde

■ Support DICOM

Gestion d'impression de base par niveaux de gris (SCU)
Stockage (SCU)
Gestion des listes de travail (worklist)
Étape de procédure réalisée
Fonction d'affichage standard par niveaux de gris
(sortie impression)

■ Connexions maximales

REGIUS 190 / 210 : 16 unités et FlexDR C30 : 1 unité

■ Format de sortie

1x1 , 2x1 , 1x2

■ Principales options

. Options matérielles
Lecteur de codes à barres pour enregistrement des cassettes
Assistant numérique personnel (PDA) CS-1
Station d'accueil pour PDA CS-1
IDS WW
. Options logicielles
Option CS-3 MWM / FTP / DETACHED
Option CS-3 MPPS / DETACHED
Option CS-3 Mammographie HQ
Sortie supplémentaire 1 CS-3 DICOM
Sortie supplémentaire 2 CS-3 DICOM
Sortie supplémentaire 3 CS-3 DICOM
Sortie supplémentaire 4 CS-3 DICOM
Ensemble de sortie CS-3 DICOM
Option CS-3 « Stitching »
Option de partage d'image CS-3
Option d'analyse des données CS-3



Console REGIUS CS-2

■ Traitement d'images

Traitement à gradation automatique (traitement G)
Traitement par fréquence (traitement F)
Traitement d'égalisation (traitement E)
Traitement hybride (traitement H)

■ Sortie d'images

. Maximum
Hôte : 2 canaux en normal, 1 canal sauvegarde
Imprimante : 1 canal en normal, 1 canal sauvegarde
. Logiciel CS-2 standard
Hôte ou imprimante : 1 canal en normal, 1 canal sauvegarde

■ Support DICOM

Gestion d'impression de base par niveaux de gris (SCU)
Stockage (SCU)
Gestion des listes de travail (worklist)
Étape de procédure réalisée
Fonction d'affichage standard par niveaux de gris
(sortie impression)

■ Fonction de traitement automatique des images

Reconnaissance automatique des parties du corps
Étude automatique des paramètres de traitement

■ Connexions maximales

REGIUS 190 / 210 : 2 unités

■ Format de sortie

1x1 , 2x1, 1x2 , 2x2

■ Principales options

. Options matérielles
Lecteur de codes à barres pour enregistrement des cassettes
IDS WW
. Options logicielles
Option CS-2 MWM / FTP / DETACHED
Option CS-2 MPPS / DETACHED
Option CS-2 Mammographie HQ
Sortie supplémentaire 1 CS-2 DICOM
Sortie supplémentaire 2 CS-2 DICOM
Ensemble de sortie CS-2 DICOM
Option CS-2 « Stitching »
Option de partage d'image CS-2
Option d'analyse des données CS-2

